

<b>D</b>	<b>Originalbetriebsanleitung</b>	<b>Gartenhäcksler</b>	<b>5</b>
<b>GB</b>	Translation of the original instructions	Electric garden cutting machine	9
<b>F</b>	Traduction du mode d'emploi d'origine	Coupeuse de jardin électrique	14
<b>I</b>	Traduzione del Manuale d'Uso originale	Tagliaerba elettrica	19
<b>NL</b>	Vertaling van de originele gebruiksaanwijzing	Elektric Hahselaars	24
<b>CZ</b>	Překlad originálního návodu k provozu	Elektrická zahradní rezačka	29
<b>SK</b>	Preklad originálneho návodu na prevádzku	Elektrická záhradná rezačka	35
<b>H</b>	Az eredeti használati utasítás fordítása	Elektromos kerti aprító	39



## GH 2801 SILENT

94374

GÜDE GmbH & Co. KG  
Birkichstrasse 6  
74549 Wolpertshausen  
Deutschland



**1**

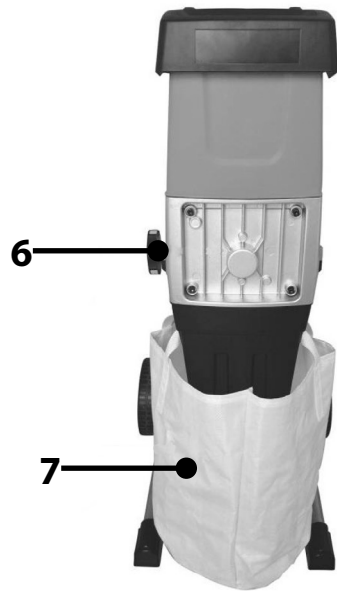
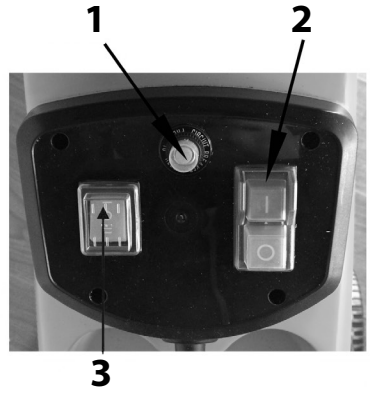

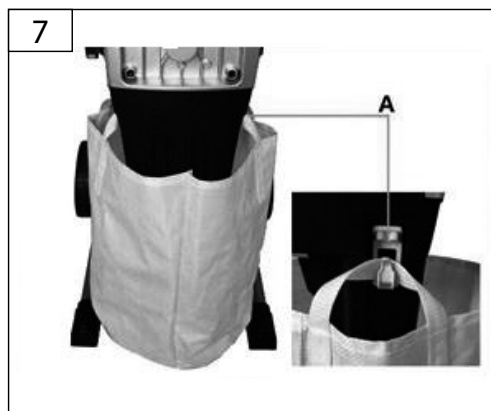
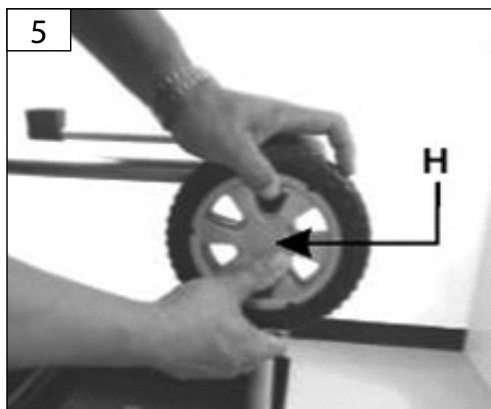
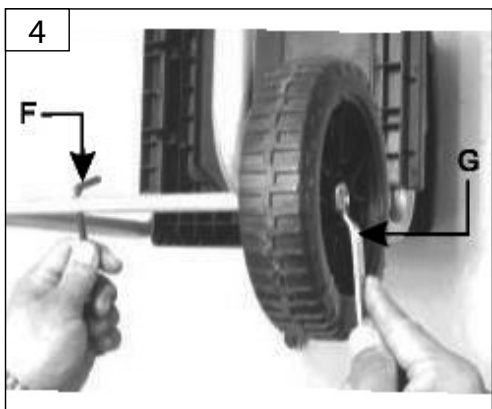
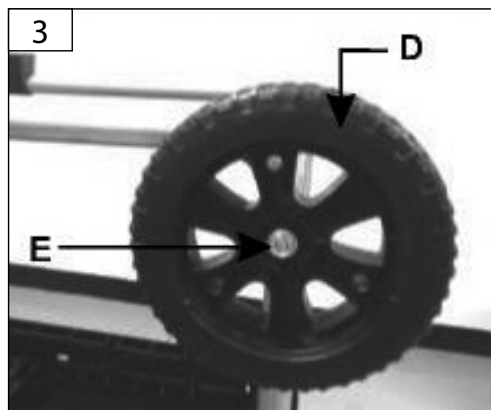
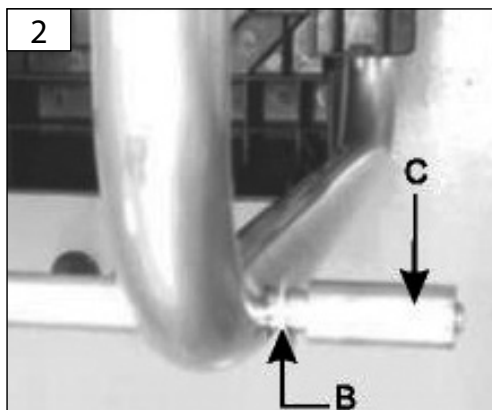

**8**

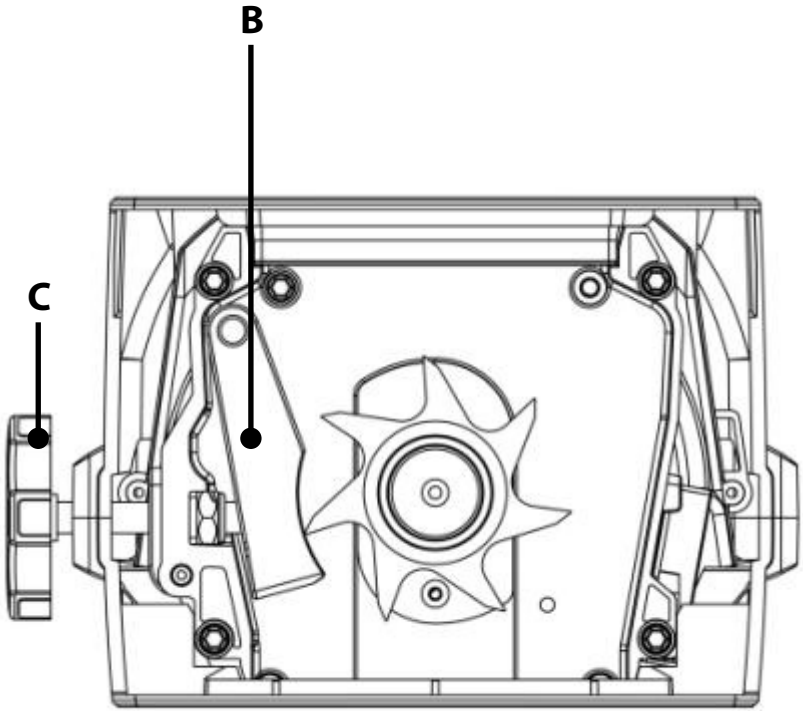

## Einleitung

Damit Sie an Ihrem neuen Elektro-Gartenhäcksler möglichst lange Freude haben, bitten wir Sie, die Betriebsanleitung und die beiliegenden Sicherheitshinweise vor Ingebrauchnahme sorgfältig durchzulesen. Ferner wird empfohlen, die Gebrauchsanweisung für den Fall aufzubewahren, dass Sie sich die Funktionen des Artikels später nochmals ins Gedächtnis rufen möchten. Im Rahmen ständiger Produktweiterentwicklung behalten wir uns vor zur Verbesserung technische Änderungen umzusetzen. **Bei diesem Dokument handelt es sich um die Originalbetriebsanleitung.**

## Lieferumfang

Nehmen Sie das Gerät aus der Transportverpackung und prüfen Sie die Vollständigkeit und das Vorhandensein folgender Teile:

- **GH 2801 SILENT**
- **Einfülltrichter**
- **Nachschieber**
- **Fangsack bzw. Fangbox**
- **Originalbetriebsanleitung**

Sollten Teile des Lieferumfangs fehlen oder beschädigt sein, wenden Sie sich bitte an Ihren Händler. Die Maschine wiegt in zusammengebautem Zustand 17,2 kg. Heben Sie bei Bedarf das Gerät zu Zweit aus der Transportverpackung.

## GH 2801 #94374 (Abb.A)

1. Überlastschutz
2. Stop-Taste (rot), darüber Start-Taste (grün)
3. Vor- und Rücklaufaste
4. Einfülltrichter
5. Netzstecker
6. Stellschraube zur Regulierung der Häckselgutgröße
7. Fangsack
8. Standfuss
9. Transportrad
10. Transportgriff

## Technische Daten

### **GARTENHÄCKSLER GH 2801 SILENT #94374**

<b>Anschluss/Frequenz:</b>	230V~50Hz
<b>Motorleistung:</b>	2800W (S6 40%)**
<b>Drehzahl Schneidwerk:</b>	60 min <sup>-1</sup>
<b>Schutzart:</b>	IP24
<b>max. Asteinschub-Ø:</b>	44 mm
<b>Fangsackvolumen:</b>	30 l
<b>Lärmwertangabe:</b>	L <sub>WA</sub> 92dB (A)*
<b>Maße LxBxH (in mm):</b>	485 x 430 x 915
<b>Gewicht:</b>	17,2 kg

### **\*Lärmwertinformation**

Messwerte ermittelt entsprechend 2000/14/EG (1,60m Höhe, 1m Abstand) – Messtoleranzen +/-3dB  
\*\*Die Betriebsart S6 40% bezeichnet ein Belastungsprofil, das 40 Sekunden Belastung und 60 Sekunden Leerlauf annimmt, für den praktischen Einsatz ist Dauerbetrieb zulässig.

## Allgemeine Sicherheitshinweise



Lesen Sie diese Betriebsanleitung sorgfältig. Machen Sie sich mit den Bedienelementen und dem richtigen

Gebrauch des Gerätes vertraut. Bewahren Sie die Betriebsanleitung für eine spätere Verwendung sicher auf.

## **Sicheres Arbeiten**

### **Halten Sie Ihren Arbeitsbereich in Ordnung!**

Unordnung am Arbeitsplatz kann Unfälle zur Folge haben.

### **Berücksichtigen Sie die Umgebungseinflüsse**

Setzen Sie das Gerät nicht dem Regen aus. Benutzen Sie das Gerät nicht in feuchter oder nasser Umgebung. Sorgen Sie für gute Beleuchtung. Benutzen Sie das Gerät nicht in der Nähe von brennbaren Flüssigkeiten oder Gasen.

### **Halten Sie andere Personen fern!**

Lassen Sie andere Personen, insbesondere Kinder, nicht das Gerät oder das Kabel berühren. Halten Sie sie vom unmittelbaren Einsatzort fern.

### **Korrekte Aufbewahrung!**

Unbenutzte Geräte sollten an einem trockenen, verschlossenen Ort und außerhalb der Reichweite von Kindern aufbewahrt werden.

### **Überlasten Sie Ihr Gerät nicht!**

Arbeiten Sie im angegebenen Leistungsbereich.

### **Benutzen Sie das richtige Gerät!**

Benutzen Sie das Gerät nicht für Zwecke, für die sie nicht bestimmt sind.

### **Pflegen Sie Ihr Gerät mit Sorgfalt!**

Befolgen Sie die Wartungsvorschriften und Hinweise. Kontrollieren Sie regelmäßig das Kabel des Geräts und lassen Sie es bei Beschädigungen von einem anerkannten Fachmann erneuern. Kontrollieren Sie Verlängerungskabel regelmäßig und ersetzen Sie sie, wenn sie beschädigt sind. Halten Sie Handgriffe trocken und frei von Öl und Fett.

### **Seien Sie aufmerksam!**

Achten Sie darauf, was Sie tun. Gehen Sie mit Vernunft an die Arbeit. Benutzen Sie das Gerät nicht, wenn Sie müde sind.

### **WARNUNG!**

Der Gebrauch von anderem Zubehör kann eine Verletzungsgefahr für Sie bedeuten.

### **Lassen Sie Ihr Gerät durch eine Fachkraft reparieren!**

Dieses Gerät entspricht den einschlägigen Sicherheitsbestimmungen. Reparaturen dürfen nur durch eine Fachkraft ausgeführt werden, indem Originalersatzteile verwendet werden, andernfalls können Unfälle für den Benutzer entstehen.

## Gerätespezifische Sicherheitshinweise



Schalten Sie vor Arbeiten am Schneidmechanismus das Gerät aus und ziehen Sie den Netzstecker aus der Steckdose.

Wird das Netzkabel während des Betriebs durchtrennt oder beschädigt, berühren Sie es auf keinen Fall sondern deaktivieren Sie die Sicherung des betroffenen Stromkreises.



Betreiben Sie das Gerät niemals mit einem beschädigten Kabel.



Tragen Sie Schutzhandschuhe, eine Schutzbrille, Gehörschutz, festes Schuhwerk und eine lange Hose.

Aus dem Gerät ragendes, längeres Häckselmaterial kann beim Einziehen rutenartig ausschlagen, halten Sie genügend Abstand und arbeiten Sie bedacht.



Gefahr durch rotierendes Schneidmesser. Hände oder Füße niemals in die Öffnung bringen.



Achten Sie darauf, dass in der Nähe stehende Personen nicht durch wegschleudernde Teile getroffen oder verletzt werden.

Halten Sie in der Nähe stehende Personen auf sicherem Abstand zur Maschine.

Warten Sie bis alle Teile des Geräts zum Stillstand gekommen sind bevor Sie diese anfassen.



Benutzen Sie das Gerät niemals bei Regen.



Greifen Sie während des Betriebs niemals in den Einfülltrichter. Nach dem Ausschalten läuft das Gerät noch einige Sekunden nach.

Kindern oder Personen die mit dem Gerät nicht vertraut sind und Personen mit eingeschränkten physischen, sensorischen oder geistigen Fähigkeiten ist die Bedienung des Gerätes zu untersagen.

Vor dem Einschalten muss das Gerät entsprechend der beiliegenden Anleitung montiert werden.

FI-Schalter benutzen und vor jeder Benutzung überprüfen.

Nur für den Außenbereich zugelassene spritzwassergeschützte Verlängerungskabel benutzen.



Stecker und Steckdose niemals mit nassen oder feuchten Händen berühren.

Das Netzkabel oder das Verlängerungskabel niemals überfahren, quetschen, daran zerren oder ziehen. Das Kabel vor Hitze, Öl und scharfen Kanten schützen.



Während des Betriebs dürfen sich im Umkreis von 3 Metern keine Personen oder Tiere aufhalten. Der Bedienende ist im Arbeitsbereich gegenüber Dritten verantwortlich.

Verwenden Sie ausschließlich Original-Zubehör.

Tragen Sie keine weite Kleidung, hängende Kordeln oder Krawatten.

Betreiben Sie das Gerät auf einem freien Platz mit ebenem, festem Untergrund.



Betreiben Sie das Gerät niemals auf einem gepflasterten oder kiesigen Untergrund. Das ausgeworfene Material kann Verletzungen verursachen.

Prüfen Sie vor Inbetriebnahme alle Schrauben, Mutter, und andere Befestigungsteile auf festen Sitz sowie die Schutzvorrichtungen auf richtige Platzierung. Ersetzen Sie beschädigte bzw. unleserliche Warn- und Hinweisschilder.

Stellen Sie vor dem Einschalten sicher, dass der Einfülltrichter frei ist.

Halten Sie Gesicht und Körper auf Abstand zum Einfülltrichter.



Verhindern Sie dass Ihre Hände, andere Körperteile oder Kleidung dem Einfülltrichter oder der Auswurföffnung zu nahe kommen.

Schalten Sie das Gerät aus bevor Sie den Fangsack ein- oder aushängen.

Sorgen Sie immer für ein stabiles Gleichgewicht und einen sicheren Stand. Beugen Sie sich nicht zu weit vor und stehen Sie während des Einfüllens niemals höher als der Fuß des Geräts.



Halten Sie stets Abstand zur Auswurfzone.

Achten Sie äußerst sorgfältig darauf, dass keine Metallteile, Steine, Flaschen, Dosen, oder andere Fremdkörper in dem zu bearbeitenden Material enthalten sind.

Wenn der Schneidmechanismus durch einen Fremdkörper getroffen wird, das Gerät ungewöhnliche Geräusche macht oder zu vibrieren beginnt, schalten Sie das Gerät sofort aus. Ziehen Sie den Netzstecker aus der Steckdose und gehen Sie wie folgt vor:

- Begutachten Sie den Schaden
- Wechseln Sie alle beschädigten Teile aus oder lassen Sie diese reparieren.
- Überprüfen Sie ob Teile lose sind und befestigen Sie diese gegebenenfalls.

Versuchen Sie niemals das Gerät zu reparieren es sei denn Sie besitzen die dafür notwendige Ausbildung.

Achten Sie darauf, dass sich verarbeitetes Material nicht in der Auswurfzone staut; dies behindert die Förderung und kann zu einem Rückschlag im Einfülltrichter führen.

Wenn das Gerät verstopft, schalten Sie dieses aus und warten Sie bis das Schneidwerk stoppt. Ziehen Sie den Stecker aus der Steckdose bevor Sie das Gerät vom Häckselgut freimachen.

Prüfen Sie ob Abdeckungen und Schutzvorrichtungen unbeschädigt und richtig angebracht sind. Führen Sie vor der Benutzung eventuell notwendige Wartungs- oder Reparaturarbeiten durch.

Versuchen Sie nicht die Drehzahleinstellung des Motors zu ändern. Falls ein Problem besteht wenden Sie sich an eine Fachkraft.

Halten Sie die Lüftungsschlitze stets frei von Rückständen oder anderen Ablagerungen um eine Beschädigung des Motors oder möglichen Brand zu verhindern. Heben bzw. tragen Sie die Maschine niemals mit laufendem Motor.

Schalten Sie das Gerät aus, warten Sie bis das Schneidwerk stoppt, und ziehen Sie den Netzstecker immer wenn Sie den Arbeitsbereich verlassen.

Kippen Sie das Gerät niemals während des Betriebs.

Setzen Sie das Gerät niemals Regen oder Feuchtigkeit aus. Bewahren Sie das Gerät nur an einem trockenem Ort auf.

Versuchen Sie keinesfalls die Zwangsabschaltung außer Betrieb zu setzen.

## Bestimmungsgemäße Verwendung

Das Gerät ist zum kompostgerechten Zerkleinern von faserigen und holzigen Abfällen aus Haus- und Hobbygärten bestimmt. Der Fangsack bzw. die Fangbox ist ausschließlich zur Aufnahme (nicht zur Lagerung) des gehäckselten Materials geeignet.

Jeder darüber hinausgehende Gebrauch gilt als nicht bestimmungsgemäß. Für daraus resultierende Schäden oder Verletzungen haftet der Hersteller nicht. Bitte beachten Sie das unsere Geräte bestimmungsgemäß nicht für den gewerblichen Einsatz konstruiert sind.

## Montage GH 2801 #94374 (Abb. 2)

Achtung! Vor Wartungs-, Reinigungs- und Montagearbeiten ist das Gerät auszuschalten und der Netzstecker zu ziehen. Gleiches ist zu tun wenn das Stromkabel beschädigt, angeschnitten oder verwickelt wurde.

Netzspannung beachten: Die Spannung der Stromquelle muss mit den Angaben auf dem Typenschild des Gerätes übereinstimmen.

Ein Verlängerungskabel mit zu kleinem Leiterquerschnitt verursacht eine deutliche Verringerung der Leistungsfähigkeit des Geräts. Bei Kabeln bis 25m Länge mindestens 3 x 1,5mm<sup>2</sup>, bei Kabeln über 25m Länge mindestens 2,5mm<sup>2</sup>. Achtung! Nicht vorschriftsmäßige Verlängerungskabel dürfen nicht benutzt werden. Verlängerungskabel, Stecker und Kupplung müssen wasserdicht und für die Benutzung im Außenbereich zugelassen sein.

Kabelverbindungen müssen trocken sein und sollten nicht auf dem Boden liegen.

Soll eine Kabeltrommel verwendet werden, ist diese auszurollen.

1. **Schieben Sie die Radachse durch die Achslöcher der beiden Standfüsse.**
2. **Stecken Sie die mitgelieferten Unterlegscheiben (Abb. 2/B) und die Hülsen (Abb. 2/C) beidseitig auf die Radachse.**
3. **Stecken Sie nun die Räder (Abb. 3/D) auf die Radachse und befestigen Sie diese mit der zugehörigen Mutter (Abb. 3/E) handfest.**
4. **Mit dem mitgelieferten Inbusschlüssel die Radachse sperren (Abb. 4/F) und das Rad durch Festziehen der Mutter mit dem Schraubenschlüssel montieren (Abb. 4/G).**
5. **Befestigen Sie die Radabdeckungen jeweils in der Mitte des Rades (Abb. 5/H).**
6. **Stellen Sie den Gartenhäcksler mit dem Einfülltrichter nach unten auf und positionieren Sie die Standfusskonstruktion auf der Unterseite des Häckslers.**
7. **Schrauben Sie das Untergestell mit den 4 mitgelieferten Schrauben am Gartenhäcksler fest.**

## Betrieb

Stellen Sie das Gerät immer auf festem, waagrechttem Untergrund auf. Kippen oder bewegen Sie das Gerät niemals mit laufendem Motor.

Achtung! Der Motor läuft nach dem Ausschalten nach.

Entfernen Sie Erde von Wurzelballen und vermeiden Sie das Fremdkörper wie z.B. Steine, Glas, Metalle, Kunststoffe oder Textilien in den Einfülltrichter und somit ins Gerät und in die Schneidwalze gelangen können, das Gerät kann ansonsten Schaden nehmen.

Der Einfülltrichter muss leer sein.

### Einschalten

Drücken Sie die Grüne Start-Taste (Abb. 1/2)

### Ausschalten

Drücken Sie die Rote Stop-Taste (Abb. 1/2)

### Wiederanlaufschutz

Der Wiederanlaufschutz verhindert ein plötzliches Anlaufen des Geräts nach einem Stromausfall.

### Rücklauf

Drücken und Halten Sie die Rücklaftaste (Abb. 1/3), und je nach Modellausführung zusätzlich die Grüne Start-Taste (Abb. 1/2), die Schneidwalze läuft dann entgegengesetzt und löst das blockierte Material.

### Überlastschutz

Sollte das Gerät zu hoher Belastung ausgesetzt sein (z.B. Blockierung der Schneidwalze) führt dies nach einigen Sekunden zum Stillstand des Geräts.

## Arbeitshinweise

### Materialzuführung

Führen Sie das Häckselgut lediglich zu, Durch die rotierende Schneidwalze wird das Material selbsttätig eingezogen.

- **Führen Sie nur soviel Häckselmaterial ein, dass der Einfülltrichter nicht verstopft.**
- **Häckseln Sie keine weichen Abfälle ohne feste Konsistenz sondern kompostieren Sie diese direkt.**
- **Achten Sie darauf dass gehäckseltes Material ohne Hinderung in die Fangbox bzw. Fangsack fallen kann – Rückstaugefahr!**
- **Optimale Ergebnisse erhalten Sie wenn Sie frische Äste kurz nach dem Schnitt häckseln.**

### Andruckplatte nachstellen

Die Andruckplatte (Abb. 8/B) ist werksseitig justiert und bedarf vor der ersten Inbetriebnahme keiner Einstellung. Das Nachstellen der Andruckplatte ist aufgrund des Verschleißes notwendig, wenn z.B. Äste kettenartig zusammenhängen und nicht einwandfrei gehäcksel werden.

### Gehen Sie dabei wie folgt vor:



Drehen Sie bei laufendem Motor den Einstellknopf (Abb. 8/C) in kleinen Schritten im Uhrzeigersinn bis ein leichtes Schleifgeräusch zu hören ist. Die Schneidwalze schleift die Andruckplatte auf den richtigen Abstand. Stellen Sie nur soweit wie erforderlich nach, da ansonsten die Andruckplatte unnötig schnell verschleißt.

## Kennzeichnungen

### Produktsicherheit:

	
Produkt ist mit den einschlägigen Normen der Europäischen Gemeinschaft konform	





**Verbote:**

	
Am Netzstecker ziehen verboten!	Vor Regen und Feuchtigkeit schützen!



**Warnung:**

	
Warnung/Achtung	Warnung vor gefährlicher elektrischer Spannung
	
Warnung vor wegschleudernden Teilen	Warnung! Rotierendes Werkzeug Verletzungsgefahr!
	
Nicht für Innenräume geeignet	Halten Sie in der Nähe stehende Personen auf sicheren Abstand zur Maschine
	
Warten Sie, bis alle Werkzeugkomponenten vollständig stillstehen, bevor Sie sie berühren	



**Gebote:**

	
Allgemeines Gebotszeichen	Vor Gebrauch Bedienungsanleitung lesen
	
Augen- und Gehörschutz benutzen	Schutzhandschuhe benutzen



**Umweltschutz:**

	
Abfall nicht in die Umwelt sondern fachgerecht entsorgen.	Verpackungsmaterial aus Pappe kann an den dafür vorgesehen Recycling-Stellen abgegeben werden.
	
Schadhafte und/oder zu entsorgende elektrische oder elektronische Geräte müssen an den dafür vorgesehen Recycling-Stellen abgegeben werden.	

**Verpackung:**

	
Vor Nässe schützen	Packungsorientierung Oben

**Technische Daten:**

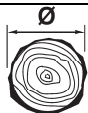
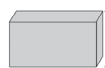
	
Anschluss	Gewicht
	IPX4
max. Leistungsaufnahme	Schutzart
	
Ø-Asteinschub	Volumen Fangsack bzw. Fangbox

**Gewährleistung**

Die Gewährleistungszeit beträgt 12 Monate bei gewerblicher Nutzung, 24 Monate für Verbraucher und beginnt mit dem Zeitpunkt des Kaufs des Gerätes. Die Gewährleistung erstreckt sich ausschließlich auf Mängel, die auf Material- oder Herstellungsfehler zurückzuführen sind. Bei Geltendmachung eines Mangels im Sinne der Gewährleistung ist der Kaufbeleg - der das Verkaufsdatum auszuweisen hat - mit Verkaufsdatum beizufügen. Von der Gewährleistung ausgeschlossen sind unsachgemäße Nutzung, wie z. B. Überlastung des Gerätes, Gewaltanwendung, Beschädigungen durch Fremdeinwirkung, Fremdkörper, sowie Nichtbeachtung der Gebrauchs- und Aufbauanleitung und normaler Verschleiß.

**Restgefahren und Schutzmaßnahmen**

**Elektrische Restgefahren:**

Gefährdung	Beschreibung	Schutzmaßnahme(n)
Direkter elektrischer Kontakt	Stromschlag	Fehlerstromschalter FI
Indirekter elektrischer Kontakt	Stromschlag durch Medium	Fehlerstromschalter FI

**Sonstige Gefährdungen:**

Gefährdung	Beschreibung	Schutzmaßnahme(n)
Herausgeworfene Gegenstände	Häckselgut, Fremdkörper oder ähnliches können aus dem Gerät herausgeschleudert werden und Verletzungen verursachen	Tragen Sie stets Handschuhe und eine Schutzbrille.  Halten Sie und umstehende Personen ausreichenden Sicherheitsabstand
Ausgleiten, Stolpern oder Fall von Personen	Das Netzkabel und das Gerät selbst kann zur Stolperfalle werden.	Treffen Sie je nach Aufstellort entsprechende Gegenmaßnahmen. (geeigneter Aufstellort, Kennzeichnung des Aufstellorts etc.)

**Verhalten im Notfall**

Leiten Sie die der Verletzung entsprechend notwendigen Erste Hilfe Maßnahmen ein und fordern Sie schnellst möglich qualifizierte ärztliche Hilfe an. Bewahren Sie den Verletzten vor weiteren Schädigungen und stellen Sie diesen ruhig.



**Für einen eventuell eintretenden Unfall sollte immer ein Verbandskasten nach DIN 13164 am Arbeitsplatz griffbereit vorhanden sein. Dem Verbandskasten entnommenes Material ist sofort wieder aufzufüllen. Wenn Sie Hilfe anfordern, machen Sie folgende Angaben:**

1. **Ort des Unfalls**
2. **Art des Unfalls**
3. **Zahl der Verletzten**
4. **Art der Verletzungen**

#### Entsorgung

Die Entsorgungshinweise ergeben sich aus den Piktogrammen die auf dem Gerät bzw. der Verpackung aufgebracht sind. Eine Beschreibung der einzelnen Bedeutungen finden Sie im Kapitel „Kennzeichnung“.

#### Entsorgung der Transportverpackung

Die Verpackung schützt das Gerät vor Transportschäden. Die Verpackungsmaterialien sind in der Regel nach umweltverträglichen und entsorgungstechnischen Gesichtspunkten ausgewählt und deshalb recycelbar. Das Rückführen der Verpackung in den Materialkreislauf spart Rohstoffe und verringert das Abfallaufkommen. Verpackungsteile (z.B. Folien, Styropor®) können für Kinder gefährlich sein. **Es besteht Erstickungsgefahr!** Bewahren Sie Verpackungsteile außerhalb der Reichweite von Kindern auf und entsorgen Sie sie so schnell wie möglich.

#### Anforderungen an den Bediener

Der Bediener muss vor Gebrauch des Gerätes aufmerksam die Bedienungsanleitung gelesen haben.

#### Qualifikation

Außer einer ausführlichen Einweisung durch eine sachkundige Person ist keine spezielle Qualifikation für den Gebrauch des Gerätes notwendig.

#### Mindestalter

Das Gerät darf nur von Personen betrieben werden, die das 16. Lebensjahr vollendet haben. Eine Ausnahme stellt die Benutzung als Jugendlicher dar, wenn die Benutzung im Zuge einer Berufsausbildung zur Erreichung der Fertigkeit unter Aufsicht eines Ausbilders erfolgt.

#### Schulung

Die Benutzung des Gerätes bedarf lediglich einer entsprechenden Unterweisung. Eine spezielle Schulung ist nicht notwendig.

#### Service

Sie haben **technische Fragen? Eine Reklamation? Benötigen Ersatzteile oder eine Bedienungsanleitung?** Auf unserer Homepage [www.guede.com](http://www.guede.com) im Bereich **Service** helfen wir Ihnen schnell und unbürokratisch weiter. Bitte helfen Sie uns Ihnen zu helfen. Um Ihr Gerät im Reklamationsfall identifizieren zu können benötigen wir die Seriennummer sowie Artikelnummer und Baujahr. Alle diese Daten finden Sie auf dem Typenschild. Um diese Daten stets zur Hand zu haben, tragen Sie diese bitte unten ein.

**Seriennummer:**

**Artikelnummer:**

**Baujahr:**

**Tel.:** +49 (0) 79 04 / 700-360

**Fax:** +49 (0) 79 04 / 700-51999

**E-Mail:** [support@ts.guede.com](mailto:support@ts.guede.com)

#### Wichtige Kundeninformation

Bitte beachten Sie, dass eine Rücksendung innerhalb oder auch außerhalb der Gewährleistungszeit grundsätzlich in der Originalverpackung erfolgen sollte. Durch diese Maßnahme werden unnötige Transportschäden und deren oft strittige Regelung wirkungsvoll vermieden. Nur im Originalkarton ist Ihr Gerät optimal geschützt und somit eine reibungslose Bearbeitung gesichert.

#### Wartung und Aufbewahrung

Halten Sie die Luftschlitze und das Gehäuse Staub- und Schmutzfrei.

Verwenden Sie zur Reinigung ein weiches Tuch und eine milde Seifenlösung. Vermeiden Sie den direkten Kontakt von scharfen Reinigungsmitteln mit dem Gerät. Sie dürfen keine aggressiven, flüchtigen oder ätzenden Reinigungsmittel verwenden.

Lassen Sie den Elektro-Gartenhäcksler einmal jährlich von einem qualifizierten zugelassenen Fachmann prüfen.

Das Gerät ist vor Feuchtigkeit und Staub zu schützen.

Bei längerer Nichtbenutzung das Gerät abgedeckt an einem trockenem, sicheren Ort unzugänglich für Kinder aufbewahren.

#### Fehlersuche

Die Tabelle zeigt mögliche Fehler, deren mögliche Ursache und Möglichkeiten zur Abhilfe. Sollten Sie das Problem trotzdem nicht beseitigen können, ziehen Sie eine Fachkraft zu Rate.



Vor Wartung- oder Reinigungsarbeiten das Gerät ausschalten und den Netzstecker ziehen.



Gefahr eines elektrischen Schlages.

Symptome	Mögliche Ursache	Abhilfe
Maschine läuft nicht	Fangbox nicht richtig eingesetzt	Fangbox richtig montieren
	Einfülltrichter nicht richtig montiert	Einfülltrichter richtig montieren
	Steckdose defekt	Andere Steckdose benutzen
	Verlängerungskabel beschädigt	Kabel überprüfen, evtl. austauschen
	Sicherung hat ausgelöst	Sicherung wechseln
	Überlastschutz hat ausgelöst	Taste Überlastschutz (Abb. 1/2) betätigen und Blockierung wie unter "Betrieb" beschrieben beseitigen.
Häckselgut wird nicht eingezogen	Häckselgut ist nass und weich	Benutzen Sie den Nachschieber um das Häckselgut in die Maschine nachzuschieben
	Häckselgut klemmt in der Maschine	Blockierendes Häckselgut entfernen (tragen Sie stets Sicherheitshandschuhe) Betätigen Sie die Rücklauffaste bzw. Blockierung wie unter "Betrieb" beschrieben beseitigen.

## Introduction

Please read thoroughly this operation manual and attached safety instructions to enjoy your new electric garden waste shredder. We further recommend to retain the operation manual for future references. We reserve right to make technical changes for the purpose of improvement in the course of continuous product development.

**This is the original operation manual.**

## Scope of supply

Unpack the appliance and check completeness and delivery of the following components:

- **GH 2801 SILENT**
- **filling hopper**
- **pusher**
- **collection bag or box**
- **original user guide**

Please contact your seller if you either miss some components or the components are damaged.

If assembled, weight of the appliance is 17.2, respectively. If needed, two persons may lift the appliance from the packing.

## GH 2801 P #94374 (Fig. A)

1. overload safety feature
2. Start pushbutton (green), Stop pushbutton (red) next to it
3. forward and reverse operation pushbutton
4. filling hopper
5. plug
6. set screw for crushed material size control
7. collection bag
8. leg
9. transport wheels
10. transport handle

## Technical data

### **ELECTRIC GARDEN WASTE SHREDDER GH 2801 SILENT #94374**

<b>Voltage/frequency:</b>	230V~50Hz
<b>Engine power:</b>	2800W (S6 40%)**
<b>max. revolutions:</b>	60 min <sup>-1</sup>
<b>Protection type:</b>	IP24
<b>Max. branch diameter:</b>	max. 44mm
<b>Collection bag volume:</b>	30l
<b>Noise level:</b>	L <sub>WA</sub> 92dB (A) *
<b>Dimensions LxWxH:</b>	485x430x915
<b>Weight:</b>	17,2kg

\*

### **Noise information**

Noise values were measured according to 2000/14/EC (1.60m height, 1m distance) - measurement tolerance +- 3dB

\*\*

Operation mode S6 40% indicates load profile: 40 seconds load and 60 seconds idle operation, long-term operation is acceptable for normal operation.

## General safety instructions



Read this user guide thoroughly. Make sure you know the controls and correct use of the appliance. Store the user guide safely for future reference.

## Safe work

### **Keep your workplace tidy!**

Disorder on workplace may result in injuries.

### **Consider surrounding conditions!**

Do not expose to rain.

Do not use in moist or wet environment.

Provide good lighting.

Do not use close to flammable liquids or gases

### **Keep other persons in a safe distance!**

Other persons, particularly children, may not touch the device and power cable. Keep them in a sufficient distance from your workplace.

### **Store your device properly!**

The device, if not used, should be stored in a dry and closed space, out of reach of children.

### **Do not overload your device!**

Operate the appliance within specified working capacity.

### **Use correct device!**

Do not use the device for purposes other than intended.

### **Take care of your appliance!**

Observe maintenance directions and instructions.

Check appliance cable regularly and ask an authorized specialist to replace the same if damaged.

Check extension cable regularly and replace, if damaged. Keep handles dry, without traces of oils and greases.

### **Be careful!**

Be aware of what you are doing. Approach your work with sound mind. Do not use the device if you are tired.

### **WARNING!**

Use of non-compliant accessories may result in an injury.

### **Have your device repaired by an electrician only!**

This device complies to applicable safety provisions. Repairs may be performed by an electrician with the use of genuine spare parts, otherwise the user may be exposed to injury hazard.

## Safety instructions specific for this device



Turn the appliance off and unplug the appliance from socket before working with cutting mechanism.

If the power supply cable either cuts or gets damaged during operation, do not touch the cable but deactivate the safety feature of relevant electric circuit.



If the cable is damaged, do never use the appliance.



Wear protective gloves, goggles, ear protection, solid shoes and long trousers.

Longer material used for crushing, which protrudes from the appliance, may suddenly lash when drawing in and therefore, keep safety distance and work with caution.



Caution to rotating cutting blade. Do never put your hands and legs in the hole.



Make sure the bystanders are not hit or injured by hurled materials.

Keep bystanders in safe distance from the appliance.

Wait until all parts of the appliance stop and then you can touch them.



Do never use the appliance during raining.



Do not touch the filling hopper during operation. After turning off, the appliance runs down for a while.

Children and persons not familiar with the appliance and physically and mentally handicapped persons or persons with sensorial limitations must not operate the appliance.

The appliance must be assembled according to user guide before turning it on.

Use FI switch and check it before each use.

Use extension cables protected against splashing water and those approved for outdoor use only.



Do not touch the socket and plug if your hands are moist or wet.

Do never cross the power or extension cable, do not squeeze, pull or jerk the cable. Protect the cable against excessive temperature, oil and sharp edges.



No persons and animals may be present within three metres distance during operation. Operator in working zone is responsible against third parties.

Use genuine accessories only.

Do not wear wide clothes, long strings and ties.

Use the appliance on a free place with flat and solid surface.



Do not use the appliance on either paved or gravel surface. Ejected material may cause injury.

Check all bolts, nuts and other fixing parts and their tightness as well as safeguards with respect to their placement before use. Replace damaged or illegible warning and information decals.

Make sure the filling hopper is empty before turning the appliance on.

Keep your face and body out of reach of the filling hopper.



Avoid approaching of your hands, other body parts and clothes to the filling hopper and ejection hole.

Turn off the appliance before coupling and uncoupling of the collection bag.

Always ensure balance and a safe stance. Do not lean over ahead too much and do not stand higher than the appliance leg when filling the hopper.



Keep distance from the ejection zone.

To a maximum extent possible make sure the material being processed does not include metal parts, stones, bottles, cans and other foreign things.

If foreign thing gets in the appliance, turn it off; the appliance sounds abnormally or vibrates. Unplug the appliance from socket and continue as follows:

- assess damage;
- replace all damaged parts or make them repaired;
- check if the parts are free and retighten, if necessary.

Do never attempt to repair the appliance despite you are properly trained for this purpose.

Make sure the material being processed does not accumulate in the ejection shaft; transport of the material is prevented and reverse impact in the filling hopper may take place.

If the appliance is clogged, turn it off and wait until running down. Unplug the appliance from socket before removing the material being shredded from the appliance.

Check whether the safeguards and covers are intact and connected properly. Perform maintenance or repair, if needed, before use.

Do never attempt to change engine revolution settings. In case of problems, contact a specialist.

Keep ventilation holes without residues and other deposits to avoid engine damage and potential fire. Do never lift or remove the appliance if it is on and running.

Turn the appliance off, wait until the cutting mechanism stops, and unplug the appliance every time you leave the workplace.

Do never tilt the appliance during operation.

Do never expose the appliance to rain and moisture. Store the appliance on a dry place only.

Do never attempt to disengage the forced turning off.

#### Application according to intended use

The appliance is intended for shredding of fibrous and woody garden waste for composting purposes. Collection bag or collection box is intended only for collection of shredded material (not for storing). Do never stand on the collection box.

Any other use contradicts to the intended use. Manufacturer is not responsible for subsequent damage and injuries. Please note the appliance is intended for domestic use only.

#### Assembly GH 2801 SILENT #94374 (Fig. 2)

Attention! Turn off and unplug the appliance before maintenance, cleaning and assembly. The same procedure applies to damaged, cut or tangled cable.

Keep power supply voltage: power supply voltage must correspond to data on the appliance product label.

Small conductor size of the extension cable significantly reduces power output of the appliance. For cables up to 25 metres, minimum cross section is 3 x 1.5mm<sup>2</sup>, for cables

over 25 metres, minimum cross section is 2.5mm<sup>2</sup>. Attention! The extension cables not corresponding to the requirements must not be used. The extension cable, plug and socket must be water-proof and approved for outdoor application.

Cable connections must be dry and must not rest on ground.

If a cable drum is used, it must be unreeled.

**Proceed as follows (pic.2-7):**

- Take the machine out of the package and install the axis, transport wheels and the collection bag (pic. 2-7).

**Operation**

Always put the appliance on solid and leveled surface. Do never tilt or move the appliance if it is on and running.

Attention! The engine runs down after turning off.

Remove soil from the root balls and avoid penetration of foreign objects such as stones, glass, metals, plastic materials or textiles in the filling hopper and thereby to the appliance, cutting roll; the appliance may get damaged.

The filling hopper must be empty.

**Turning on**

Press green Start pushbutton (Fig. 1/2)

**Turning off**

Press red Stop pushbutton (Fig. 1/2)

**Safety feature against repeated running up**

The safety feature against repeated running up prevents sudden engine start after power supply failure.

**Reverse operation**

Press and hold the reverse operation button (Fig. 1/3) depending on your model, press also green Start button (Fig. 1/2) the cutting roll then rotates in reverse direction and releases the clogged material.

**Overload safety feature**

If the appliance is exposed to excessive load (e.g. clogging of cutting roll), the appliance halts after several seconds.

**Work instructions**

**Material supply**

Insert the shredded material only, the rotating cutting roll will draw it in automatically.

- **Insert such quantity of material not to clog the hopper.**
- **Do not shred soft waste without solid consistency but compost it directly.**
- **Make sure the shredded material exits to the collection box or bag without any restrictions - danger of clogging!**
- **Best results are achieved if you shred fresh branches shortly after cutting.**

**Adjustment of pressure plate**

The pressure plate is calibrated by the manufacturer and requires no adjustment before first commissioning. Adjustment of the pressure plate is required in case of wear, e.g. when the branches wedge in chain each other and they can not be shredded correctly.

**In this case proceed as follows:**



Turn the engine on and slowly rotate the adjustment knob (Fig. 8/C) clockwise to hear slight friction. The cutting roll sharpens the pressure plate to correct distance. Adjust the plate so that it is not worn too early.

**Identification**







**Product safety:**

	
The product complies with relevant EU standards	





**Prohibitions:**

	
No pulling the plug!	Protect against rain and moisture!



**Warning:**

	
Warning/caution	Caution! Dangerous electric voltage!
	
Caution! Hurling objects!	WARNING! Rotating appliance poses the risk of injury!
	
Not suitable for indoor use	Keep bystanders in safe distance from the appliance.



**Commands:**

	
General prohibition sign	Read operation manual before use
	
Use goggles and ear protection	Use protective gloves





**Environment protection:**

	
Dispose waste not to harm your environment.	Packaging material from cardboard can be recycled in a collection point.
	
Defective and/or disposed electric or electronic devices must be delivered to relevant collection points.	

### Packaging:

	
Protect against moisture	Packaging must direct upwards

### Technical data:

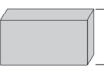
	
Connection	Weight
	<b>IPX4</b>
Max power input	Protection type
	
Branch diameter	Collection bag or box volume

### Warranty

A warranty period of 12 months applies to commercial use and 24 months apply to private use and commences on the day of purchase of the device.

Warranty applies exclusively to failures due to defective material or workmanship. An original sale slip with indication of date of sale must be presented in case of claiming for the warranty rights.

Warranty does not cover unprofessional use such as device overload, violent use, damage caused by third party or foreign materials, failure to comply with operations and assembly manual, and normal wear and tear.

### Residual risks and protective measures

#### Electric residual risks:

Risk	Description	Protective measure(s)
Direct electric contact	Electric shock	Protective switch against stray current FI
Indirect electric contact	Electric shock via medium	Protective switch against stray current FI

#### Other risks:

Risk	Description	Protective measure(s)
Hurled objects	Shredded material, foreign things etc. may be hurled away from the appliance and cause injury	Always wear goggles and protective gloves.
		You and bystanders must keep sufficient safety distance
Slipping, tripping or fall of persons	The power cable and appliance may be cause of tripping.	Depending on type of installation, adopt relevant measures. (Suitable place of installation, identification of place of installation etc.)

### Emergency procedures

Administer first aid according to injury and call for qualified medical assistance.  
Protect injured person against other injuries and keep him/her in rest.

**For reasons of potential injury, a first aid box according to DIN 13164 must be available on workplace. Replenish immediately material used from the first aid box.**

**If you require medical assistance, give the following information:**

1. Place of accident
2. Type of accident
3. Number of injured persons
4. Type of injury

### Disposal

Disposal instructions are illustrated in the form of pictograms on the device or packaging. Description of the pictograms is given in "Identification" chapter.

#### Disposal of transport packaging

Packaging protects the device against damage during transport. Packaging materials are usually selected according to their effect on environment and disposal methods and can therefore be recycled.

Returning of the packaging back to circulation saves resources and costs for packaging disposal.

Parts of the packaging (e.g. foil, styropor) may be dangerous for children. **Risk of suffocation!**

Keep these parts of the packaging out of reach of children and dispose as soon as possible.

### Operator requirements

The operators must thoroughly read operation manual before use.

### Qualification

Except for thorough training by an expert for use of the device, no special qualification is required.

### Minimum age

The device may be operated by persons over 16 years of age. An exception is use by younger person if the use takes place under supervision of an adult trainer in the course of education.

### Training

Use of the device requires corresponding guidance by an expert or operation manual only. No special training is required.

### Service

**Any technical questions? Complaint? Do you need spare parts or operation manual?**

Go to our website [www.guede.com](http://www.guede.com) and the section **Service** will help you quickly and without bureaucracy. Please, help us to help you. In order to identify your device in case of complaint, please indicate serial number, order number and year of manufacture. All information is available on the product label. To have all information always at hand, put them down.

**Serial number:**  
**Order number:**  
**Year of manufacture:**

**Phone:** +49 (0) 79 04 / 700-360  
**Fax:** +49 (0) 79 04 / 700-51999  
**E-Mail:** [support@ts.quede.com](mailto:support@ts.quede.com)

#### Important information for the customer

Please be sure to know that returning the product in or after the warranty period must be made in the original packaging.

#### Maintenance and storage

Keep the air hole and body free from dust and dirt.

Use soft cloth and fine soap solution for cleaning. Avoid direct contact of the appliance with aggressive cleaning agents. Do not use aggressive, volatile or caustic products.

Have your electric garden waste shredder inspected annually by a qualified authorized specialist.

Protect the appliance against moisture and dust.

If not used for a longer period of time, store covered on dry, safe place not accessible to children.

#### Troubleshooting

The table shows potential failures, their possible cause and remedies. Call your specialist if you can not tackle with the trouble.



Turn off and unplug the appliance before maintenance and cleaning.



Electric shock hazard.

Symptom	Possible cause	Remedy
Appliance does not run	Collection box not inserted properly	Insert the collection box properly
	Filling hopper not assembled correctly	Assemble the filling hopper correctly
	Defective socket	Use other socket
	Extension cable damaged	Check or replace the cable
	Safety feature activated	Replace
	Overload safety feature activated	Press overload safety feature button (Fig. 1/2) and remove clogging according to description in chapter "Operation".
Shredded material not drawn in	Shredded material is wet and soft	Use pusher to draw the shredded material in the appliance
	Shredded material clogged in the appliance	Remove clogged shredded material (always wear safety gloves)
		Press reverse operation button or remove clogging according to description in "Operation".

## Introduction

Afin de pouvoir profiter le plus longtemps possible de votre nouveau broyeur de végétaux électrique, veuillez lire attentivement le mode d'emploi et les consignes de sécurité jointes. Nous vous recommandons également de conserver le mode d'emploi pour une consultation ultérieure éventuelle. Dans le cadre du développement continu de nos produits, nous nous réservons le droit aux modifications techniques.

**Ce document est un mode d'emploi original.**

## Contenu du colis

Sortez l'appareil de l'emballage de transport et contrôlez l'intégrité et l'existence des pièces suivantes :

- **GH 2801 SILENT**
- **trémie de remplissage**
- **pièce coulissante**
- **sac de ramassage ou caisson de ramassage**
- **mode d'emploi original**

En cas de manque ou d'endommagement de pièces, veuillez contacter votre revendeur.

Le poids de la machine montée est de 17,2 kg. Si nécessaire, sortez l'appareil de l'emballage de transport à deux.

## GH 2801 SILENT #94374 (fig. A)

1. protection contre la surcharge
2. bouton Arrêt (rouge), à côté bouton Départ (vert)
3. bouton de marche avant et marche arrière
4. trémie de remplissage
5. fiche
6. vis de réglage pour régler la taille du matériel à broyer
7. bac de ramassage
8. support latéral du bac de ramassage
9. patte
10. roue de transport

## Caractéristiques techniques

### **BROYEUR ÉLECTRIQUE DE VÉGÉTAUX GH 2801 SILENT #94374**

<b>Tension/fréquence :</b>	230V~50Hz
<b>Puissance du moteur :</b>	2800W (S6 40%)**
<b>Tours maxi :</b>	60 min <sup>-1</sup>
<b>Type de protection :</b>	IP24
<b>Diamètre maxi branche :</b>	maxi 44mm
<b>Volume du sac de ramas. :</b>	30 l
<b>Niveau de bruit :</b>	L <sub>WA</sub> 92dB (A) *
<b>Dimensions LxLxH:</b>	485x430x915
<b>Poids :</b>	17,2kg

\*

#### **Information sur le niveau de bruit**

Valeurs mesurées constatées selon 2000/14/EG (1,60m hauteur, 1m écart) – tolérance de mesure +-3dB

\*\*

Le mode de service S6 40% indique le profil de la charge - 40 secondes de charge et 60 secondes de marche à vide, pour l'utilisation pratique, le fonctionnement de longue durée est admissible.

## Consignes générales de sécurité



Lisez attentivement ce mode d'emploi. Familiarisez vous avec les éléments de commande et l'utilisation correcte de

l'appareil. Conservez bien le mode d'emploi pour une utilisation ultérieure !

### **Travail en sécurité**

#### **Maintenez votre lieu de travail en ordre !**

Le désordre sur le lieu de travail et l'établi augmente des risques d'accidents et de blessures.

#### **Prenez en considération les conditions atmosphériques.**

N'exposez pas l'appareil à la pluie. Ne l'utilisez pas dans un milieu humide ou mouillé. Assurez un éclairage suffisant. N'utilisez pas l'appareil à proximité des liquides ou des gaz inflammables.

#### **Tenez l'appareil hors de portée d'autres personnes !**

Ne laissez pas d'autres personnes, en particulier des enfants toucher l'appareil et le câble. Éloignez-les du lieu de travail.

#### **Rangez l'appareil à un endroit sûr !**

Si vous n'utilisez pas l'appareil, rangez-le dans une pièce sèche, fermée à clé de façon à ce qu'il ne soit pas accessible aux enfants.

#### **Ne surchargez pas l'appareil !**

Travaillez dans la gamme de puissance indiquée.

#### **Utilisez l'appareil adéquat !**

Utilisez l'appareil uniquement dans le but dans lequel il a été conçu.

#### **Prenez soin de votre appareil !**

Respectez les règles et les consignes d'entretien. Contrôlez régulièrement le câble de l'appareil et faites-le remplacer par un spécialiste agréé lorsqu'il est endommagé. Contrôlez régulièrement les rallonges et remplacez-les lorsqu'elles sont endommagées. Maintenez les poignées sèches, sans huiles et graisses.

#### **Soyez attentifs. Faites attention à ce que vous faites.**

Utilisez le bon sens. N'utilisez pas l'appareil si vous êtes fatigués.

#### **AVERTISSEMENT !**

L'utilisation d'autres accessoires peut engendrer des accidents.

#### **Confiez la réparation de votre appareil à un électricien !**

Cet appareil répond aux dispositions de sécurité correspondantes. Les réparations doivent être confiées uniquement à un électricien utilisant uniquement des pièces détachées d'origine, faute de quoi l'utilisateur s'expose à des risques d'accident.

## Consignes de sécurité spécifiques pour l'appareil



Avant d'intervenir sur le mécanisme de coupe de l'appareil, arrêtez l'appareil et retirez la fiche de la prise.

En cas de section ou d'endommagement du câble d'alimentation pendant le fonctionnement, ne touchez en aucun cas le câble et désactivez le fusible du circuit électrique correspondant.



N'utilisez jamais l'appareil avec un câble endommagé.



Portez des gants de protection, des lunettes de protection, un casque, des chaussures fermes et un pantalon long.

Le matériel à broyer trop long, dépassant de l'appareil, peut être brusquement éjecté lors de l'entraînement, par conséquent, respectez une distance suffisante et soyez prudents.



Attention à la lame de coupe rotative. N'insérez jamais les mains ou les pieds dans l'orifice.



Veillez à ce que les personnes se trouvant à proximité ne soient pas touchées ou blessées par des objets éjectés.

Éloignez les personnes à une distance suffisante de l'appareil.

Avant de toucher les parties de l'appareil, attendez que toutes les parties de l'appareil s'arrêtent.



N'utilisez jamais l'appareil sous la pluie.



N'introduisez jamais les mains dans la trémie de remplissage pendant le fonctionnement de l'appareil. L'appareil continue à tourner encore quelques secondes après son arrêt.

Les enfants et les personnes qui ne se sont pas familiarisées avec l'appareil ainsi que les personnes avec capacités physiques, sensorielles et psychiques limitées, ne doivent jamais utiliser cet appareil.

Avant de mettre l'appareil en marche, il doit être monté selon le mode d'emploi joint.

Utilisez le disjoncteur à courant de défaut FI et contrôlez-le avant chaque utilisation.

Utilisez uniquement des rallonges protégées contre les éclaboussures d'eau et approuvées pour l'utilisation extérieure.



Ne touchez jamais la fiche et la prise avec les mains humides ou mouillées.

Ne roulez, ne pincez, ne tirez jamais sur le câble d'alimentation. Protégez le câble des températures excessive, de l'huile et des bords tranchants.



Aucune personne ou animaux ne doit se trouver dans un rayon de 3 mètres de l'appareil en fonctionnement. L'utilisateur est responsable vis-à-vis des tierces personnes dans la zone de travail.

Utilisez exclusivement les accessoires d'origine.

Ne portez pas de vêtements larges, de lacets longs et de cravate.

Utilisez l'appareil dans un espace libre sur une surface droite et solide.



N'utilisez jamais l'appareil sur une surface pavée ou gravillonnée. Le matériel éjecté peut provoquer des blessures.

Avant de mettre l'appareil en marche, contrôlez le serrage de tous les boulons, écrous et autres pièces de fixation et le bon emplacement des dispositifs de protection. Remplacez les plaques d'avertissement et d'information endommagées ou illisibles.

Avant de mettre l'appareil en marche, assurez-vous que la trémie de remplissage est vide.

Éloignez le visage et le corps de la portée de la trémie de remplissage.



Veillez à ne pas approcher vos mains ou autres parties du corps et des vêtements de la trémie de remplissage et de la goulotte d'éjection.

Avant d'accrocher ou de décrocher le sac de ramassage, arrêtez l'appareil.

Veillez toujours à votre équilibre et maintenez une posture sûre. Ne vous penchez pas trop en avant et ne vous placez jamais plus haut que la patte de l'appareil pendant le remplissage.



Éloignez vous de la zone d'éjection.

Veillez à ce que le matériel travaillé ne comporte pas de parties métalliques, des pierres, des bouteilles, des canettes et d'autres objets étrangers.

Arrêtez immédiatement l'appareil si un objet étranger passe dans le mécanisme de découpe, si l'appareil émet des bruits inhabituels ou se met à vibrer. Retirez la fiche de la prise et procédez comme suit :

- évaluez le dommage
- remplacez toutes les parties endommagées ou faites les réparer.
- Contrôlez le serrage des pièces, si nécessaire, serrez-les.

N'essayez jamais de réparer l'appareil vous-même, même si vous possédez la formation nécessaire.

Veillez à ce que le matériel travaillé ne s'accumule pas dans la goulotte d'éjection, ceci empêche le transport et peut provoquer un rebond dans la trémie de remplissage.

Si l'appareil est bouché, arrêtez-le et attendez que le mécanisme de coupe s'arrête. Avant de retirer le matériel broyé de l'appareil, retirez la fiche de la prise.

Contrôlez si les capots et les dispositifs de protection ne sont pas endommagés et correctement fixés. Procédez éventuellement avant l'utilisation à l'entretien ou aux réparations nécessaires.

N'essayez jamais de modifier le réglage des tours du moteur. Si vous avez un problème, contactez un spécialiste.

Maintenez les fentes de ventilation sans résidus et autres dépôts, de façon à éviter l'endommagement du moteur et l'incendie éventuel.

Ne levez jamais ou ne transportez jamais l'appareil tant que le moteur est en marche.

Lorsque vous quittez le lieu de travail, arrêtez l'appareil, attendez que le mécanisme de coupe s'arrête et retirez la fiche de la prise.

N'inclinez jamais l'appareil pendant le fonctionnement.

N'exposez jamais l'appareil à la pluie et à l'humidité. Rangez toujours l'appareil à un endroit sec.



N'essayez jamais de mettre hors service l'arrêt forcé.

#### Utilisation en conformité avec la destination

L'appareil est destiné au broyage de déchets fibreux et de bois du jardin pour compostage. Le sac ou le bac de ramassage est destiné uniquement au ramassage (et non au stockage) du matériel broyé. Ne montez jamais sur le bac de ramassage.

Toute autre utilisation est contraire à la destination. Le fabricant décline toute responsabilité des dommages consécutifs à une telle utilisation. Notez que nos appareils ne sont pas conçus pour une utilisation industrielle.

#### Montage GH 2801 (fig. 2)

Attention ! Avant tout entretien, nettoyage et montage, arrêtez l'appareil et retirez la fiche de la prise. Il en est de même en cas d'endommagement, de section ou d'emmêlement du câble d'alimentation.

Respecter la tension de réseau : la tension de la source de courant doit correspondre aux données indiquées sur la plaque signalétique de l'appareil.

Une rallonge avec petite section du conducteur réduit considérablement la puissance de l'appareil. Pour les câbles jusqu'à 25 m de longueur – minimum 3 x 1,5mm<sup>2</sup>, les câbles avec longueur de plus de 25 m – minimum 2,5mm<sup>2</sup>. Attention ! Il est interdit d'utiliser des rallonges non réglementées. La rallonge, la fiche et le raccord doivent être étanches et approuvés pour l'utilisation extérieure.

Les raccords de câble doivent être secs et ne doivent pas reposer par terre.

En cas d'utilisation d'un tambour à câble, le câble doit être déroulé.

#### Procédez comme suit (fig. 2-7):

- Sortez l'appareil de l'emballage et montez l'axe, les roues de transport et le bac de récupération (fig. 2-7).

#### Fonctionnement

Placez toujours l'appareil sur une surface solide et horizontale. N'inclinez jamais l'appareil et ne le déplacez pas tant que le moteur tourne.

Attention ! Le moteur continue à tourner quelques instants après son arrêt.

Retirez la terre des racines et empêchez le passage d'objets étrangers tels que pierres, verre, métaux, plastiques ou textiles dans la trémie de remplissage et par conséquent, dans l'appareil et le rouleau de découpe, faute de quoi vous pourriez endommager l'appareil.

La trémie de remplissage doit être vide.

#### Mise en marche

Appuyez sur le bouton vert Départ (fig. 1/2)

#### Arrêt

Appuyez sur le bouton rouge Arrêt (fig. 1/2)

#### Protection contre la remise en marche

Protection contre une soudaine remise en marche de l'appareil après une coupure de courant.

#### Marche arrière

Appuyez et maintenez enfoncé le bouton de marche arrière (fig. 1/3), et en fonction du modèle, appuyez en plus sur le bouton vert Départ (fig. 1/2), le rouleau de découpe tourne dans le sens inverse et libère le matériel bloqué.

#### Protection contre la surcharge

Si l'appareil est exposé à une charge trop grande (par exemple, en cas de blocage du rouleau de découpe), il s'arrête après quelques secondes.

#### Consignes de travail

#### Alimentation en matériel

Introduisez simplement le matériel à broyer, le rouleau de découpe l'entraînera automatiquement.

- Introduisez seulement une quantité de matériel à broyer qui ne bouchera pas la trémie de remplissage.
- Ne broyez pas de déchets mous, sans consistance solide, compostez-le directement.
- Veillez à ce que le matériel broyé tombe sans obstacles dans le bac ou le sac de ramassage – danger de blocage !
- Pour obtenir des résultats optimaux, broyez des branches fraîches quelques instants après leur taille.

#### Réglage de la plaque d'appui

La plaque d'appui est calibrée par défaut et ne nécessite pas de réglage avant la première mise en marche. Le réglage est nécessaire en cas d'usure, si les branches coincent et il est impossible de les broyer parfaitement.

#### Dans ce cas, procédez comme suit :



Mettez le moteur en marche et tournez lentement le bouton de réglage (fig. 8/C) dans le sens des aiguilles d'une montre de façon à entendre un léger frottement. Le rouleau de découpe taillera la plaque d'appui à la distance correcte. Réglez-la de façon à ce qu'elle ne s'use inutilement trop rapidement.

#### Symboles





#### Sécurité du produit :



	
Produit répond aux normes correspondantes de la CE	

#### Interdictions :





	
Défense de tirer sur le câble !	Protégez de la pluie et de l'humidité

#### Avertissement :



	
Avertissement/attention	Avertissement – tension électrique dangereuse
	
Avertissement – éjection d'objets	Avertissement ! L'appareil en rotation représente un risque de blessures!

	
Ne convient pas à l'utilisation à l'intérieur	Respecter une distance de sécurité



#### Consignes :

	
Marque d'interdiction générale	Lisez le mode d'emploi avant l'utilisation.
	
Utilisez un casque et des lunettes de protection,	Utilisez des gants de protection





#### Protection de l'environnement :

	
Liquidez les déchets de manière à ne pas nuire à l'environnement.	Déposez l'emballage en carton au dépôt pour recyclage.
	
Déposez les appareils électriques ou électroniques défectueux et/ou destinés à liquidation au centre de ramassage correspondant.	

#### Emballage :

	
Protégez de l'humidité	Sens de pose

#### Caractéristiques techniques :

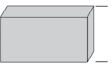
	
Fiche	Poids
	<b>IPX4</b>
Puissance maximale	Type de protection
	
Diamètre des branches	Volume du sac ou du bac de ramassage

#### Garantie

La durée de la garantie est de 12 mois en cas d'une utilisation industrielle et de 24 mois pour le consommateur final. La période de garantie commence à courir à compter de la date d'achat de l'appareil.

La garantie s'applique exclusivement sur les défauts de matériel ou des défauts de fabrication. En cas de réclamation pendant la durée de la garantie, veuillez joindre l'original du justificatif d'achat comportant la date d'achat.

La garantie ne couvre pas une utilisation incompétente, telle que surcharge de l'appareil, utilisation de force, endommagement par une personne étrangère ou un objet étranger, non respect du mode d'emploi et du mode de montage et usure normale.

#### Risques résiduels et mesures de protection

##### Risques résiduels électrique :

Risque	Description	Mesures de protection
Contact électrique direct	Électrocution	Disjoncteur à courant de défaut FI
Contact électrique indirect	Électrocution à travers un liquide	Disjoncteur à courant de défaut FI

##### Autres risques:

Risque	Description	Mesures de protection
Objets éjectés	Le matériel broyé, les objets étrangers, etc. peuvent être éjectés de l'appareil et provoquer des blessures.	Portez toujours des gants et des lunettes de protection.  Respectez et veillez à ce que les autres personnes respectent une distance de sécurité suffisante.
Glissement, trébuchement ou chute des personnes	Le câble d'alimentation et l'appareil eux-mêmes peuvent être source de trébuchement.	Adoptez les mesures adéquates en fonction du type d'installation (endroit d'installation adéquat, marquage du lieu d'installation, etc.).

#### Conduite en cas d'urgence

Effectuez les premiers gestes de secours et appelez rapidement les premiers secours.  
Protégez le blessé d'autres blessures et calmez-le.  
**Pour des raisons de risque d'accident, le lieu de travail doit être équipé d'une armoire à pharmacie selon DIN 13164. Il est nécessaire de compléter immédiatement le matériel pris dans l'armoire à pharmacie. Si vous appelez les secours, fournissez les renseignements suivants :**

1. Lieu d'accident
2. Type d'accident
3. Nombre de blessés
4. Type de blessure

#### Liquidation

Les consignes de liquidation résultent des pictogrammes indiqués sur l'appareil ou sur l'emballage. La description des significations individuelles se trouve dans le chapitre « Indications sur l'appareil ».

#### Liquidation de l'emballage de transport

L'emballage protège l'appareil de l'endommagement lors du transport. En général, le matériel d'emballage est choisi de façon à ce qu'il réponde aux règles de protection de l'environnement et de liquidation des déchets, par conséquent, il peut être recyclé.

La remise de l'emballage dans le circuit de matières permet d'économiser des matières premières et de réduire les déchets.

Des parties de l'emballage (telles que films, styropore) peuvent être dangereux pour les enfants. **Danger d'étouffement !**

Rangez les parties de l'emballage hors de portée des enfants et liquidez-les le plus rapidement possible.

L'opérateur doit lire attentivement la notice avant d'utiliser l'appareil.

#### Qualification

Mis à part l'instruction détaillée par un spécialiste, aucune autre qualification spécifique n'est requise.

#### Âge minimal

L'appareil peut être utilisé uniquement par des personnes de plus de 16 ans.

Exception faite des adolescents manipulant l'appareil dans le cadre de l'enseignement professionnel sous la surveillance du formateur.

#### Formation

L'utilisation de l'appareil nécessite uniquement l'instruction par un spécialiste, éventuellement par la notice. Une formation spéciale n'est pas nécessaire.

#### Service

Vous avez des **questions techniques ? Une réclamation ? Vous avez besoin de pièces détachées ou d'un mode d'emploi ?**

Nous vous aiderons rapidement et sans bureaucratie inutile par l'intermédiaire de nos pages Web **www.guede.com** dans la rubrique **Service**. Aidez-nous pour que nous puissions vous aider. Pour identifier votre appareil en cas de réclamation, nous avons besoin du numéro de série, numéro de produit et l'année de fabrication. Toutes ces informations se trouvent sur la plaque signalétique. Pour avoir ces informations toujours à portée de main, veuillez les inscrire ici :

**Numéro de série :**  
**N° de commande :**  
**Année de fabrication**

**Tél.:** +49 (0) 79 04 / 700-360  
**Fax:** +49 (0) 79 04 / 700-51999  
**E-mail:** [support@ts.guede.com](mailto:support@ts.guede.com)

#### Informations importantes pour le client

Nous vous informons que l'appareil doit être retourné pendant la durée de la garantie ou après la garantie dans son emballage d'origine. Cette mesure permet d'éviter efficacement l'endommagement inutile lors du transport. L'appareil est protégé de façon optimale seulement dans l'emballage d'origine et son traitement continu est ainsi assuré.

#### Entretien et stockage

Maintenez la fente de ventilation et le corps sans poussières et impuretés.

Utilisez pour le nettoyage un chiffon doux et une solution savonneuse légère. Évitez le contact direct avec des produits de nettoyage agressifs. Il est interdit d'utiliser des produits agressifs, volatiles et caustiques.

Faites contrôler le broyeur de végétaux électrique une fois par an par un spécialiste qualifié agréé.

Protégez l'appareil de l'humidité et de la poussière.

Si vous n'utilisez pas l'appareil pendant une durée prolongée, rangez-le couvert à un endroit sec, sûr et inaccessible aux enfants.

#### Recherche des pannes

Le tableau indique les pannes possibles, leur cause probable et les possibilités de leur suppression. Si vous n'arrivez pas à résoudre le problème, faites appel à un spécialiste.



Avant tout entretien et nettoyage, arrêtez l'appareil et retirez la fiche de la prise.



Danger d'électrocution.

Symptôme	Cause probable	Suppression
L'appareil ne tourne pas	Bac de ramassage mal fixé	Fixez correctement le bac de ramassage
	Trémie de remplissage mal montée	Montez correctement la trémie de remplissage
	Prise défectueuse	Utilisez une autre prise
	Rallonge défectueuse	Contrôlez ou remplacez le câble
	Le fusible s'est enclenché	Remplacez le fusible
	La protection contre la surcharge s'est enclenchée	Appuyez sur le bouton de la protection contre la surcharge (fig. 1/2, et supprimez le blocage selon la description figurant dans le chapitre „Fonctionnement“.
Le matériel à broyer n'est pas entraîné	Le matériel à broyer est mouillé et tendre	Pour insérer le matériel à broyer dans l'appareil, utilisez la pièce d'insertion.
	Le matériel à broyer est coincé dans l'appareil.	Retirez le matériel à broyer bloqué (portez toujours des gants de protection) Appuyez sur le bouton de marche arrière ou retirez le blocage conformément à la description figurant dans le chapitre „Fonctionnement“.

## Premessa

Per poter essere soddisfatti della Vostra nuova trituratrice elettrica dei rifiuti di giardino per il periodo più lungo possibile, prima di metterlo in funzione leggere attentamente il Manuale d'Uso e le istruzioni di sicurezza in allegato, per favore. Consigliamo in più di conservare il Manuale d'Uso per caso in cui avreste i dubbi sulle funzioni dell'apparecchio in futuro. Per i motivi dello sviluppo continuo del prodotto ci riserviamo il diritto di esecuzione delle modifiche tecniche per lo scopo di miglioramento dello stesso.

**Questo documento rappresenta il Manuale d'Uso originale.**

## Volume della fornitura

Estrarre l'apparecchio dall'imballo da trasporto e controllare la sua integrità e la presenza delle seguenti parti:

- **GH 2801 SILENT**
- **tramoggia d'alimentazione**
- **parte d'innesto**
- **sacco e/o box di raccolta**
- **originale del Manuale d'Uso**

In caso delle parti mancanti nella fornitura oppure difettose, rivolgersi al Vostro venditore, per favore.

Apparecchio assemblato pesa 17,2 kg. In caso di necessità estrarre l'apparecchio dall'imballo sollevandolo in due.

## GH 2801 SILENT #94374 (fig. A)

1. fusibile al sovraccarico
2. pulsante Start (verde), pulsante Stop (rosso)
3. pulsante di marcia avanti e di retromarcia
4. tramoggia d'alimentazione
5. spina
6. vite d'arresto di regolazione della granulometria del materiale tritato
7. cesto di raccolta
8. portasacco laterale
9. piede
10. ruota di trasporto

## Dati tecnici

### **TRITURATRICE DEI RIFIUTI DI GIARDINO GH 2801 SILENT #94374**

<b>Tensione/frequenza:</b>	230V~50Hz
<b>Potenza del motore:</b>	2800W (P1;S6 40%)**
<b>Max. giri del motore:</b>	60 min <sup>-1</sup>
<b>Tipo di protezione:</b>	IP24
<b>Max. diametro del ramo:</b>	44 mm
<b>Volume del sacco di raccolta:</b>	30l
<b>Livello del rumore:</b>	L <sub>WA</sub> 92dB (A) *
<b>Dimensioni Lx LxH (in mm):</b>	485x430x915
<b>Peso:</b>	17,2 kg

\*

#### **Informazioni sulla rumorosità**

I valori rilevati verificati secondo 2000/14/CE (1,60 m altezza, 1 m distanza) – tolleranza +/- 3 dB

\*\*

Regime d'esercizio S6 40% indica il profilo di carico 40 sec e 60 sec per marcia a vuoto; è ammissibile per l'uso pratico l'esercizio di tempo lungo.

## Istruzioni di sicurezza generali



Leggere attentamente questo Manuale d'Uso. Prendere in conoscenza gli elementi di comando e l'uso corretto dell'apparecchio. Conservare il Manuale d'Uso per le future consultazioni.

### **Lavoro sicuro**

#### **Mantenere pulita la zona di lavoro!**

Posto di lavoro disordinato può condurre all'incidente.

#### **Riguardare agli impatti dell'ambiente.**

Non sottoporre l'apparecchio alla pioggia.

Non utilizzare l'apparecchio nell'ambiente umido e/o bagnato.

Assicurare la buona illuminazione.

Non utilizzare l'apparecchio in vicinanza dei liquidi infiammabili oppure gas.

#### **Le altre persone tenere in distanza sicura!**

Non permettere che le altre persone, soprattutto i bambini tocchino l'apparecchio e il cavo. Mantenerne in distanza sufficiente dalla zona di lavoro.

#### **Conservare bene l'apparecchio!**

L'apparecchio non utilizzato dovrebbe essere conservato nel luogo asciutto, chiuso, fuori la portata dei bambini.

#### **Non sovraccaricare l'apparecchio!**

Lavorare in gamma di potenza indicata

#### **Utilizzare l'apparecchio giusto!**

Non utilizzare l'apparecchio per gli scopi, per i cui non è destinato.

#### **Trattare l'apparecchio con cura!**

Rispettare le prescrizioni per la manutenzione e le istruzioni.

Controllare periodicamente il cavo dell'apparecchio e nel caso di danneggiamento far sostituirlo del professionista qualificato.

Controllare periodicamente il cavo di prolunga, sostituirlo se danneggiato. I manichi mantenere asciutti, senza le tracce dell'olio e/o grasso.

#### **Porre l'attenzione!**

Porre attenzione a ciò, che state facendo. Lavorare razionalmente. Non utilizzare l'apparecchio, quando siete stanchi.

#### **AMMONIMENTO!**

L'applicazione degli accessori non adatti può costituire il pericolo delle ferite.

#### **Far riparare l'apparecchio solo dall'elettricista!**

Questo apparecchio è conforme alle relative istituzioni di sicurezza. Le riparazioni deve eseguire solo l'elettricista che utilizzerà i ricambi originali, altrimenti ciò potrebbe rappresentare il rischio dell'incidente dell'Utente.

## Istruzioni di sicurezza specifiche per l'apparecchio



Prima di lavorare sul meccanismo di taglio spegnere l'apparecchio e sconnettere la spina dalla presa.

In caso di taglio del cavo d'alimentazione durante l'esercizio oppure danneggiamento, non toccarlo in nessun caso ma disattivare il fusibile del circuito elettrico relativo.



Mai utilizzare l'apparecchio con cavo difettoso.



Indossare i mezzi di protezione come guanti, occhiali, cuffie, calzatura rigida e pantaloni lunghi.

Mantenere la distanza sufficiente e lavorare con attenzione perché il materiale da tritare più lungo, sporgente dall'apparecchio, può oscillare al trascinamento.



Attenzione al coltello in rotazione. Mai mettere le mani e/o piedi nel foro d'alimentazione.



Attendersi a che le persone circostanti non siano colpite dagli oggetti lanciati.

Tenere le persone circostanti in distanza sicura dall'apparecchio.

Attendere finché tutte le parti dell'apparecchio si fermano e toccarle appena dopo.



Mai utilizzare l'apparecchio in pioggia



Mai mettere le mani nella tramoggia d'alimentazione con l'apparecchio in funzione. Dopo lo spegnimento l'apparecchio gira ancora alcuni secondi!

L'apparecchio non deve essere utilizzato dai bambini e dalle persone non aventi la conoscenza dell'apparecchio e dalle persone di capacità fisica, mentale ecc. limitate.

Prima di messa in funzione, l'apparecchio deve essere assemblato secondo le istruzioni in allegato.

Utilizzare l'interruttore FI e controllarlo prima di ogni uso.

Utilizzare solo i cavi di prolunga protetti ai spruzzi d'acqua, e provati per l'uso esterno.



MAI toccare le prese né spine con le mani umide e/o bagnate.

Mai passare sul cavo d'alimentazione e di prolunga, non schiacciarlo, né piegarlo oppure tirarlo con la forza. Proteggere il cavo alle temperature elevate, olio ed angoli vivi.



Con l'apparecchio in funzione non devono sostare in circostanza di 3 m né le persone né gli animali. L'operatore assume la responsabilità dei terzi presenti in zona di lavoro.

Utilizzate esclusivamente gli accessori originali.

Non indossare gli indumenti larghi, corde lunghe né cravatte.

Esercitare l'apparecchio all'aperto, sul suolo piano e rigido.



Mai utilizzare l'apparecchio sul suolo di lastrico oppure pietrisco. Il materiale lanciato può provocare le ferite.

Prima di messa in esercizio controllare tutte le viti, dadi ed altri elementi di fissaggio, se serrati, e montaggio corretto

dei dispositivi di protezione. Sostituire le etichette d'avviso ed informative, se danneggiate oppure illeggibili.

Assicurarsi prima di accensione che la tramoggia di riempimento sia vuota.

Tenere la faccia e il corpo fuori la portata della tramoggia.



Evitare che le mani, le altre parti del corpo e gli indumenti si avvicinino alla tramoggia oppure al boccone di scarico.

Spegnere l'apparecchio prima di agganciare / sganciare il sacco di raccolta.

Assicurare la posizione del corpo sicura e mantenere sempre l'equilibrio. Non inclinarsi troppo in avanti ed al riempimento non stare mai più alti di piede dell'apparecchio.



Mantenere sempre la distanza dal foro di lancio.

Attendersi con massima cura a che il materiale lavorato non contenga le parti metalliche, pietre, bottiglie ed altri corpi estranei.

Spegnere immediatamente l'apparecchio in caso di caduta del corpo estraneo nel meccanismo di taglio, quando emette i rumori strani oppure comincia a vibrare.

Sconnettere la spina dalla presa e procedere come segue:

- valutare il danno
- cambiare tutte le parti difettose, farne riparare eventualmente.
- controllare il fissaggio e serraggio delle parti, fissarle e serrarle eventualmente.

Mai tentare riparare l'apparecchio, anche nel caso in cui siete adeguatamente istruiti.

Badare a che il materiale lavorato non si accumuli nel canale di scarico, ciò impedisce il trasporto e può provocare il retrocolpo nella tramoggia.

Spegnere l'apparecchio intasato ed attendere finché si ferma il meccanismo di taglio. Sconnettere la spina dalla presa prima di estrarre il materiale tritato dall'apparecchio.

Controllare che i carter e dispositivi di sicurezza non presentano i danni e sono correttamente montati. Eseguire eventualmente prima dell'uso la manutenzione necessaria oppure la riparazione.

Mai tentare di cambiare l'impostazione dei giri del motore. Avendo il problema, rivolgersi al professionista.

Le fessure di ventilazione mantenere sempre ben pulite, senza polvere ed altri sedimenti, per evitare i danni sul motore e l'incendio possibile. Mai sollevare oppure spostare l'apparecchio con il motore in marcia.

Abbandonando il luogo di lavoro spegnere prima l'apparecchio, attendere che si ferma il meccanismo di taglio e sconnettere sempre la spina dalla presa.

Mai inclinare l'apparecchio in funzione.

Sottoporlo MAI alla pioggia ed umidità. Depositare l'apparecchio solo nel luogo asciutto.

Mai tentare di escludere la funzione di spegnimento in emergenza.

### Uso in conformità alla destinazione

L'apparecchio è destinato al tritamento dei rifiuti dal giardino fibrosi e legnosi per gli scopi di creazione del terriccio. Il sacco / box di raccolta è destinato esclusivamente alla raccolta (non deposito) del materiale tritato. Mai salire sul box di raccolta.

Ogni altro uso non è conforme alla destinazione. Il costruttore non assume la responsabilità dei successivi danni e delle ferite. Tenere presente che i nostri apparecchi non sono costruiti per l'uso industriale.

### Montaggio GH 2801 #94374 (fig. 2)

Attenzione! Prima di ogni manutenzione, pulizia e montaggio bisogna spegnere l'apparecchio e sconnettere la spina dalla presa. Lo stesso vale in caso del cavo d'alimentazione danneggiato, tagliato, bloccato.

Rispettare la tensione di rete: la tensione della fonte deve corrispondere ai dati indicati sulla targhetta dell'apparecchio.

Il cavo di prolunga con la sezione insufficiente abbassa notevolmente la potenza dell'apparecchio. Per cavi fino a 25 m di lunghezza minimo  $3 \times 1,5 \text{ mm}^2$ , per cavi oltre i 25 m è minimo di  $2,5 \text{ mm}^2$ . Attenzione! Non devono essere utilizzate le prolunghine non corrispondenti alle norme. Il cavo di prolunga, la spina etc. devono essere impermeabili ed approvati all'uso in esterno.

Le giunzioni dei cavi devono essere asciutte e non devono essere appoggiate sulla terra.

La prolunga in forma di bobina deve essere svolta.

### Procedere come segue (fig. 2-7):

- Estrarre l'apparecchio dall'imballo e montare l'asse, le ruote di trasporto ed il serbatoio da raccolta (fig. 2-7).

### Esercizio

Appoggiare la macchina superficie solida e piana. Mai inclinare / manipolare l'apparecchio con il motore in marcia.

Attenzione! Dopo lo spegnimento il motore gira ancora.

Eliminare la terra dalle radici ed evitare l'ingresso dei corpi estranei come le pietre, vetro, metalli, plastici, tessili nella tramoggia e quindi nell'apparecchio e nel cilindro di taglio; potrebbero danneggiare l'apparecchio.

La tramoggia di carico deve essere vuota.

### Accensione

Premere pulsante verde Start (fig. 1/2)

### Spegnimento

Premere pulsante rosso Stop (fig. 1/2)

### Sicurezza al ravviamento

La sicurezza al ravviamento impedisca l'avviamento accidentale dell'apparecchio dopo la mancanza della corrente.

### Retromarcia

Premere e tener premuto il pulsante di retromarcia (fig. 1/3), e, secondo l'esecuzione del modello, anche pulsante verde Start (fig. 1/2); il cilindro di taglio poi gira nel senso opposto e si libera il materiale bloccato.

### Sicurezza a sovraccarico

Nel caso in cui l'apparecchio deve subire il grande carico (es. bloccaggio del cilindro di taglio), dopo alcuni secondi interviene la sicurezza e l'apparecchio si ferma.

### Istruzioni di lavoro

#### Alimentazione del materiale

Il materiale da tritare inserire solo nella tramoggia e il cilindro di taglio lo tira dentro automaticamente.

- **Inserire solo la quantità del materiale che la tramoggia non si tamponi.**
- **Non tritare i materiali morbidi, non consistente, metterli direttamente nel box per il terriccio.**
- **Attender si a che il materiale tritato cadi liberalmente nel box / sacco di raccolta – pericolo di strapieno!**
- **Per ottenere gli ottimi risultati è preferibile di tritare il materiale fresco, poco dopo loro taglio.**

#### Registrazione della piastra premente

La piastra premente è calibrata dal costruttore e non richiede alcuna registrazione previa la prima messa in funzione. La registrazione della piastra premente viene fatta per l'usura, quando i rami per esempio s'incuneano fra loro ed è impossibile tritarli perfettamente.

#### In questo caso procedere come segue:



Con il motore acceso ruotare la manopola di registrazione (fig. 8/C) in piccoli passi nel senso orario, in modo che si sentirà l'attrito leggero. Il cilindro di taglio rettifica la piastra premente fino a giusta distanza. Registrarla solo così che non so consumi rapidamente.

### Segnaletica

#### Sicurezza del prodotto:



	
Prodotto è conforme alle relative norme CE	

#### Divieti:



	
Vietato tirare il cavo	Proteggere alla pioggia ed umidità!

#### Avviso:



	
Avviso/attenzione	Avviso alla pericolosa tensione elettrica
	
Avviso agli oggetti lanciati	Ammonimento! L'apparecchio in rotazione costituisce il pericolo dell'incidente!

	
Non adatto per gli spazi interni	Tenere le persone circostanti in distanza sicura dall'apparecchio.



#### Direttive:

	
Divieto generale	Prima dell'uso leggere il Manuale d'Uso
	
Utilizzare gli occhiali di protezione e le cuffie	Usare i guanti di protezione

#### Tutela dell'ambiente:

	
Smaltire i rifiuti in modo professionale, che non stia inquinato l'ambiente.	Il materiale d'imballo di cartone può essere consegnato al Centro di raccolta allo scopo di riciclo.
	
Gli apparecchi elettrici/elettronici difettosi e/o da smaltire devono essere consegnati ai centri autorizzati.	

#### Imballo:

	
Proteggere all'umidità	L'imballo deve essere rivolto verso alto

#### Dati tecnici:

	
Allacciamento	Peso
	IPX4
Max. assorbimento	Tipo di protezione
	
Diametro del ramo	Contenuto del box / sacco di raccolta

#### Garanzia

Il periodo di garanzia è di 12 mesi in caso di uso industriale, di 24 mesi per i consumatori, e inizia a decorrere dalla data dell'acquisto dell'apparecchio.

La garanzia si riferisce esclusivamente ai difetti dovuti a difetti di materiale o di fabbricazione. Nel caso di reclamo durante il periodo di garanzia occorre allegare il documento originale d'acquisto con la data di vendita.

Non rientra nella garanzia l'uso improprio quale ad es. sovraccarico dell'apparecchio, applicazione di una forza eccessiva, danneggiamento dovuto ad un intervento dei terzi o oggetti estranei, mancato rispetto del manuale d'uso e di montaggio e usura normale.

#### Pericoli residui e misure di protezione

##### Pericoli residui elettrici

Pericolo	Descrizione	Azioni di protezione
Contatto elettrico diretto	La scossa elettrica	Interruttore di protezione alla corrente errata FI
Contatto elettrico indiretto	La scossa elettrica tramite il fluido	Interruttore di protezione alla corrente errata FI

##### Altri pericoli

Pericolo	Descrizione	Azioni di protezione
Oggetti lanciati	Materiale tritato, corpi estranei etc. possono essere lanciati dall'apparecchio e provocare le ferite	Utilizzare sempre i guanti ed occhiali di protezione.  Mantenere sempre voi e gli altri la distanza sufficiente
Scivolo, inciampata oppure caduta delle persone	Cavo d'alimentazione e l'apparecchio possono provocare l'inciampata	Secondo il tipo d'installazione adottare le apposite misure (luogo d'installazione adatto, indicazione del luogo d'installazione etc.).

#### Comportamento nel caso d'emergenza

Applicare il pronto soccorso concernente l'incidente e rivolgersi rapidamente al medico qualificato. Proteggere il ferito agli ulteriori incidenti e tranquillizzarlo.

**Con riferimento alla DIN 13164, il luogo di lavoro deve essere sempre dotato della cassetta di pronto soccorso per eventuali incidenti. Il materiale utilizzato deve essere aggiunto immediatamente.**

**In caso di richiesta del pronto soccorso comunicare le seguenti informazioni:**

1. Luogo dell'incidente
2. Tipo dell'incidente
3. Numero dei feriti
4. Tipo della ferita

#### Smaltimento

Le istruzioni per lo smaltimento derivano dai pittogrammi attaccati sull'apparecchio e sull'imballo. La descrizione dei singoli significati riporta il capitolo "Segnaletica".

##### Smaltimento dell'imballo da trasporto

L'imballo protegge l'apparecchio contro i danni durante il trasporto. I materiali d'imballo sono scelti a seconda della tutela dell'ambiente ed il modo di smaltimento, perciò possono essere riciclati. Il ritorno dell'imballo in circolazione dei materiali risparmia le materie prime e diminuisce i costi di lavorazione dei rifiuti.

Le singole parti dell'imballo (es. fogli, styropor) possono essere pericolosi per i bambini. **Esiste il pericolo di soffocamento!**

Tenere le parti dell'imballo fuori portata dei bambini e smaltirli prima possibile.

#### Requisiti all'operatore

L'operatore è obbligato, prima di usare la macchina, leggere attentamente il Manuale d'Uso.

#### Qualifica

Oltre le istruzioni dettagliate del professionista, per uso dell'apparecchio non è necessaria alcuna qualifica speciale.

#### Età minima

Con apparecchio possono lavorare solo le persone che hanno raggiunto 16 anni. L'eccezione rappresenta lo sfruttamento dei minorenni per lo scopo dell'addestramento professionale per raggiungere la pratica sotto controllo dell'istruttore.

#### Istruzioni

Utilizzo dell'apparecchio richiede solo le istruzioni adeguate del professionista rispettivamente leggere il Manuale d'Uso. Non sono necessarie le istruzioni speciali.

#### Assistenza tecnica

Avete le domande tecniche? Contestazioni? Avete bisogno dei ricambi oppure del Manuale d'Uso? Sul nostro sito <http://www.quede.com/support>, nel settore **Assistenza tecnica**, Vi aiuteremo velocemente ed in via non burocratica. Ci dareste la mano, per favore, per poter aiutar Vi? Per poter identificare il Vostro apparecchio nel caso di contestazione abbiamo bisogno del numero di serie, cod. ord. e l'anno di produzione. Tutte queste indicazioni troverete sulla targhetta della macchina. Per avere questi dati sempre disponibili, indicarli qui sotto, per favore:

**N° serie:**

**Cod. ord.:**

**Anno di produzione:**

**Tel.:** +49 (0) 79 04 / 700-360

**Fax:** +49 (0) 79 04 / 700-51999

**E-Mail:** [support@ts.quede.com](mailto:support@ts.quede.com)

#### Informazioni importanti per il cliente

Facciamo presente che la restituzione in garanzia o anche dopo il periodo di garanzia va sempre fatta nell'imballaggio originale. Tale misura previene, in modo efficiente, il danneggiamento inutile durante il trasporto evitando i problemi durante il disbrigo del reclamo. L'apparecchio è protetto, in modo ottimale, solo nel suo imballaggio originale, quello che garantisce il disbrigo normale.

#### Manutenzione e conservazione

Mantenere sempre privi di polvere la fessura di ventilazione e corpo dell'apparecchio.

Per la pulizia utilizzare uno straccio morbido e leggera soluzione di sapone. Evitare il contatto diretto dell'apparecchio con i mezzi da pulizia taglienti. Non utilizzare i detergenti aggressivi, volatili e/o corrosivi.

Una volta all'anno far controllare l'apparecchio dal professionista autorizzato. Proteggere l'apparecchio all'umidità ed alla polvere.

Nel caso, in cui l'apparecchio non dovrà essere utilizzato per tempo più lungo, conservarlo coperto nel luogo asciutto, sicuro e inaccessibile ai bambini.

#### Ricerca dei guasti

La tabella indica i guasti possibili, la causa degli stessi e le possibilità di rimozione. Se il problema permane, rivolgersi al professionista.



Prima di manutenzione e pulizia sconnettere la spina dalla presa.



Pericolo della scossa elettrica!

Guasto	Causa eventuale	Rimozione
L'apparecchio non parte	Box di raccolta inserito scorrettamente	Montare correttamente il box
	Tramoggia di carico montata scorrettamente	Montare correttamente la tramoggia
	Presa difettosa	Utilizzare un'altra
	Cavo di prolunga danneggiato	Controllare / cambiare il cavo
	Intervento del fusibile	Cambiare il fusibile
	Intervento della sicurezza a sovraccarico	Premere il pulsante della sicurezza al sovraccarico (fig. 1/2 ed eliminare il blocco seguendo la descrizione nel capitolo "Esercizio").
Materiale da tritare non è trascinato dentro	Materiale bagnato, morbido	Per inserimento del materiale nell'apparecchio utilizzare l'attrezzo adatto
	Materiale inceppato nell'apparecchio	Eliminare il materiale inceppato (utilizzare sempre i guanti di protezione) Premere il pulsante di retromarcia / rimuovere il blocco secondo la descrizione nel capitolo „Esercizio“



## Inleiding

Om van uw nieuwe elektrische tuinhakselaar zo lang mogelijk plezier te hebben, bevelen wij u aan de gebruiksaanwijzing en de bijgesloten veiligheidsinstructie voor het in bedrijf stellen zorgvuldig te lezen. Verder wordt aanbevolen de gebruiksaanwijzing te bewaren voor het geval dat de functies van het apparaat later nogmaals in het geheugen ververst moeten worden. In het kader van een continue productontwikkeling behouden wij ons het recht voor technische wijzigingen aan te brengen.

**Dit document betreft de originele gebruiksaanwijzing.**

## Levering

Neem het apparaat uit de transportverpakking en controleer de volledigheid en de aanwezigheid van de volgende onderdelen:

- **GH 2801 SILENT**
- **Vultrechter**
- **Duwstok**
- **Opvangzak, resp. opvangbox**
- **Originele gebruiksaanwijzing**

Indien onderdelen uit de levering beschadigd zijn, neem dan contact met uw handelaar op.

De machine weegt in gemonteerde staat 17,2 kg. Til het apparaat bij behoefte met z'n tweeën uit de transportverpakking.

## Beschrijving van het apparaat

Stevige, stille tuinhakselaar met walstechniek en teruglooppuntie. Ideaal voor boom- en struiktakken, het hakselgoed wordt door persen en snijden verkleind hetgeen het composteren versnelt. Zelfstandige intrek van het hakselmateriaal tot 40 mm Ø, directe aandrijving en uitschakeling bij overbelasting.

## GH 2801 SILENT #94374 (afb. A)

1. Overbelastingsbeveiliging
2. Stoptoets (rood), daarnaast starttoets (groen)
3. Voorloop- en teruglooptoets
4. Vultrechter
5. Netstekker
6. Stelschroef voor regeling van de grootte van het hakselmateriaal
7. Opvangkorf
8. Voet
9. Transportwiel

## Technische gegevens

### ELEKTRISCHE TUINHAKSELAAR 2801 #94374

<b>Aansluiting/Frequentie:</b>	230 V~50 Hz
<b>Motorvermogen:</b>	2800 W (S6 40%)**
<b>Max. toerental:</b>	60 min <sup>-1</sup>
<b>Beveiligingsklasse:</b>	IP24
<b>Max. takkendiameter:</b>	max. 44 mm
<b>Inhoud vangzak:</b>	30 l
<b>Opgave geluidsniveau:</b>	L <sub>WA</sub> 92dB (A) *
<b>Afmetingen LxBxH (in mm):</b>	485x430x915
<b>Gewicht:</b>	17,2 kg

\*

### Informatie over het geluid

Meetwaarden vastgesteld overeenkomstig 2000/14 EG (1,60 m hoogte, 1 m afstand – meettolerantie +-3dB)

\*\*

De bedrijfscyclus S6 40% geeft een belastingprofiel aan dat 40 seconden belasting en 60 seconden leegloop

aanneemt, voor praktische gebruik is continu bedrijf toegestaan.

## Algemene veiligheidsinstructies



Lees deze gebruiksaanwijzing zorgvuldig door. Maakt u zich met de bedieningselementen en het juiste gebruik van het apparaat vertrouwd. Bewaar de gebruiksaanwijzing goed voor later gebruik.

### Veilig werken

#### Houd de werkomgeving op orde!

Wanorde op de werkplek kan ongevallen tot gevolg hebben.

#### Houd rekening met omgevingsinvloeden

Plaats het apparaat niet in de regen. Gebruik het apparaat niet in een vochtige of natte omgeving. Zorg voor een goede verlichting. Gebruik het apparaat niet in de buurt van brandbare vloeistoffen of gassen.

#### Houd andere personen op afstand!

Laat andere personen, speciaal kinderen, het apparaat of het snoer niet aanraken. Houd ze op afstand van de werkomgeving.

#### Juiste opslag!

Niet in gebruik zijnde apparaten moeten op een droge, afgesloten plaats en buiten het bereik van kinderen opgeslagen worden.

#### Overbelast uw apparaat niet!

Werk binnen het aangegeven vermogen.

#### Gebruik het juiste apparaat!

Gebruik het apparaat niet voor doeleinden waarvoor deze niet bestemd is.

#### Onderhoud uw apparaat zorgvuldig!

Volg de onderhoudsvoorschriften en de aanwijzingen. Controleer regelmatig het elektrische snoer van het apparaat en laat het bij beschadigingen door een erkende vakman vervangen. Controleer de verlengkabels regelmatig en vervang deze, als ze zijn beschadigd. Houd de handgrepen droog en vrij van olie en vet.

#### Wees oplettend!

Let op wat er gedaan wordt. Ga met verstand te werk. Gebruik het apparaat niet bij vermoeidheid.

#### WAARSCHUWING!

Het gebruik van andere accessoires kan letselgevaar betekenen.

#### Laat uw apparaat door een vakkundige persoon repareren!

Dit apparaat voldoet aan de desbetreffende veiligheidsbepalingen. Reparaties mogen uitsluitend door een vakkundige persoon uitgevoerd worden waarbij originele reserveonderdelen gebruikt dienen te worden; in ander geval kunnen ongevallen voor de gebruiker ontstaan.

## Veiligheidsinstructies specifiek voor dit apparaat



Schakel voor het werken aan het snijmechanisme het apparaat uit en neem de netstekker uit het stopcontact.

Indien de netkabel tijdens het gebruik doorgesneden of beschadigd wordt, raak deze dan in geen geval aan maar

deactiveer de zekering van het betreffende elektrische circuit.



Gebruik het apparaat nooit met een beschadigde kabel.



Draag beschermende handschoenen, een veiligheidsbril, gehoorbescherming, vast schoeisel en een lange broek.

Boven het apparaat uitstekend lang hakselmateriaal kan bij intrekken rondslaan, houd voldoende afstand en werk met aandacht.



Gevaar door het draaiende snijmes. Handen of voeten nooit in de opening steken.



Let er op dat in de buurt staande personen niet door wegslingerende delen geraakt worden of verwond raken.

Houd in de buurt staande personen op een veilige afstand van de machine.

Wacht tot alle onderdelen van het apparaat stilstaan voordat u het apparaat vastpakt.



Gebruik het apparaat nooit tijdens regen.



Grijp nooit tijdens het gebruik in de vultrechter! Na het uitschakelen draait het apparaat noch enige seconden door!

Kinderen of personen die met het apparaat niet vertrouwd zijn en personen met beperkte fysieke, sensorische of geestelijke bekwaamheden is het bedienen van het apparaat verboden.

Voor de inschakeling dient het apparaat volgens de bijgesloten aanwijzingen gemonteerd te worden.

FI-schakelaar gebruiken en deze vóór iedere gebruik controleren.

Een uitsluitend voor buitenwerkzaamheden toegestane, tegen spuitwater beschermde, verlengkabel gebruiken.



Stekker en stopcontact nooit met natte of vochtige handen aanraken.

Nooit over de netkabel of verlengkabel rijden, pletten, er aan rukken of trekken. De kabel tegen hitte, olie en scherpe kanten beschermen.



Tijdens het gebruik mogen in een cirkel van 3 meter geen personen of dieren verblijven. De bedienende persoon is in zijn werkomgeving verantwoordelijk tegenover derden.

Gebruik enkel originele onderdelen.

Draag geen wijde kleding, hangende linten of dassen.

Gebruik het apparaat op een vrije plaats met een vlakke en vaste ondergrond.



Gebruik het apparaat nooit op een bestraatte of kiezelachtige ondergrond. Het uitgeworpen materiaal kan letsels veroorzaken.

Controleer voor de ingebruikneming alle schroeven, moeren en overige bevestigingspunten op vaste aandrijving evenals de beschermingsonderdelen op goede plaatsing. Vervang beschadigde, resp. onleesbare waarschuwings- en instructieplaatjes.

Controleer voor het inschakelen dat de vultrechter vrij is.

Houdt uw gezicht en lichaam op afstand van de vultrechter.



Verhinder dat uw handen, andere lichaamsdelen of kleding te dicht bij het vultrechter of de uitwerpopening komen.

Schakel het apparaat uit voordat de opvangzak geplaatst of verwijderd wordt.

Zorg altijd voor een stabiel evenwicht en een veilige positie. Buig niet te ver naar voren en sta tijdens het vullen nooit hoger dan de voet van het apparaat.



Houd altijd afstand van de uitwerpzona.

Let maximaal zorgvuldig op dat er geen metalen delen, stenen, flessen, dozen en andere vreemde voorwerpen in het te bewerken materiaal ingeklemd zijn.

Indien het snijmechanisme door een vreemd voorwerp wordt getroffen, het apparaat ongewone geluiden maakt of begint te vibreren, schakel het apparaat dan onmiddellijk uit. Neem de netstekker uit het stopcontact en ga als volgt te werk:

- Beoordeel de schade.
- Vervang alle beschadigde onderdelen of laat deze repareren.
- Controleer of onderdelen los zitten en bevestig deze eventueel.

Probeer nooit het apparaat te repareren behalve in het geval dat u de benodigde opleiding hiervoor hebt.

Let er op dat het bewerkte materiaal zich niet in de uitwerpzona opstapelt; dit beperkt het uitwerpen en kan tot een terugslag in het vultrechter leiden.

Indien het apparaat verstopt raakt, schakel deze dan uit en wacht tot het snijwerk stopt. Neem de stekker uit het stopcontact voordat u uit het apparaat het hakselgoed verwijdert.

Controleer of afdekkingen en beschermende onderdelen onbeschadigd en juist geplaatst zijn. Voer voor het gebruik eventueel noodwendige onderhouds- of reparatiewerkzaamheden uit.

Probeer niet de instelling van het toerental van de motor te wijzigen. Indien een probleem ontstaat, raadpleeg een vakman.

Houd de beluchtungsleuven altijd vrij van resten of overige aankloeking om een beschadiging van de motor of een mogelijke brand te verhinderen. Til of draag nooit de machine met draaiende motor.

Schakel het apparaat uit, wacht tot het snijwerk stopt en neem de netstekker uit het stopcontact altijd voordat u de werkomgeving verlaat.

Kiep het apparaat nooit tijdens het gebruik.

Stel het apparaat nooit aan regen of vocht bloot. Bewaar het apparaat enkel op een droge plaats.

Probeer in geen geval de nooduitschakeling buiten bedrijf te zetten.

#### Gebruik volgens de bepalingen

Het apparaat is bestemd voor het voor compost bestemde verkleinen van vezel- en houtachtig afval uit particuliere- en hobbytuinen. De opvangzak, resp. opvangbox is uitsluitend voor de opname (niet voor bewaring) van het gehakselde materiaal geschikt. Ga nooit op de opvangbox staan.

Ieder ander gebruik geldt als niet volgens deze gebruiksregels. De producent is voor de eventuele hieruit ontstane schade niet aansprakelijk. Let er op dat onze apparaten niet voor industrieel gebruik zijn bestemd.

#### Montage GH 2801 #94374 (afb. 2)

Let op! Voor onderhouds-, schoonmaak- en montagewerkzaamheden dient het apparaat uitgeschakeld te zijn en de netstekker uitgenomen te worden. Hetzelfde dient gedaan te worden, indien de stroomkabel beschadigd, aangesneden of opgewikkeld werd.

Netspanning opvolgen: de spanning van de stroombron moet met de gegevens op het typeplaatje van het apparaat overeenkomen.

Een verlengkabel met te kleine doorsnede veroorzaakt een duidelijke verlaging van het vermogen van het apparaat. Bij kabels tot 25 m lengte minimaal 3 x 1,5 mm<sup>2</sup>, bij kabels langer dan 25 m minimaal 2,5 mm<sup>2</sup>. Let op! Niet volgens voorschrift gebruikte verlengkabels mogen niet gebruikt worden. Verlengkabel, stekker en koppeling dienen waterdicht te zijn en voor gebruik buiten toegelaten te zijn.

Kabelverbindingen dienen droog te zijn en zouden niet op de grond mogen liggen.

Indien een kabeltrommel wordt gebruikt, dient deze geheel uitgerold te zijn.

#### Ga als volgt te werk (afb. 2-7):

- Neem het apparaat uit de verpakking en monteer, zoals op de afbeeldingen 2-7 beschreven is, de as, transportwielen en de opvangbox.

#### Gebruik

Plaats het apparaat altijd waterpas op een vaste ondergrond. Kiep of beweeg het apparaat nooit met een draaiende motor.

Let op! De motor draait na het uitschakelen noch na.

Verwijder de grond uit wortelballen en vermijd dat vreemde voorwerpen, zoals stenen, glas, metalen, kunststoffen of textielmaterialen, in de vultrechter en daardoor in het apparaat en de snijwals komen; het apparaat kan beschadigd worden.

De vultrechter moet leeg zijn.

#### Inschakelen

Druk op de groene starttoets (afb. 1/2).

#### Uitschakelen

Druk op de rode stop-toets (afb. 1/2).

#### Beveiliging tegen ongewenste aanloop

De beveiliging tegen ongewenste aanloop verhindert een plotselinge aanloop van het apparaat na een stroomuitval.

#### Terugloop

Druk en houd de teruglooptoets ingedrukt (afb. 1/3) en afhankelijk van de modeluitvoering aanvullend de groene starttoets (afb. 1/2); de snijwals loopt dan in de omgekeerde richting en maakt het geblokkeerde materiaal los.

#### Overbelastingsbeveiliging

Indien het apparaat voor een hoge belasting gebruikt wordt (bijv. blokkering van de snijwals), leidt het na enige seconden tot stilstand van het apparaat.

#### Werkinstructies

##### Materiaaltoevoer

Voer het hakselgoed geleidelijk toe, door de draaiende snijwals wordt het materiaal vanzelf naar binnen getrokken.

- Voer enkel zoveel hakselmateriaal toe dat de vultrechter niet verstopt raakt.
- Haksel geen zachte afvalmaterialen zonder vaste consistentie maar composteer deze direct.
- Let er op dat het gehakselde materiaal zonder hinder in de opvangbox, resp. opvangzak kan vallen – gevaar van verstopping!
- Optimale resultaten worden bereikt, indien verse takken kort na het snijden worden gehakseld.

##### Aandrukplaat nastellen

De aandrukplaat is door de producent al ingesteld en hoeft voor de eerste ingebruikneming niet ingesteld te worden. Het nastellen van de aandrukplaat is wegens slijtage noodzakelijk, als bijv. takken kettingachtig samenhangen en daardoor niet goed gehakseld kunnen worden.

##### Ga daarbij als volgt te werk:



Draai bij de draaiende motor de instelknop (afb. 8/C) in kleine stappen mee in de richting van de klokwijzers tot een licht slijpgeluid te horen is. De snijwals slijpt de aandrukplaat op de juiste afstand. Nastellen alleen zo ver als nodig is, omdat anders de aandrukplaat onnodig snel verslijt.

#### Aanduidingen

##### Productveiligheid:

	
Het product is conform de desbetreffende normen van de Europese Gemeenschap	

##### Verboden:

	
Aan de netkabel trekken verboden!	Tegen regen en vocht beschermen!

**Waarschuwing:**

	
Waarschuwing/Let op	Waarschuwing voor gevaarlijke elektrische spanning
	
Waarschuwing voor weggeslingerde onderdelen	Waarschuwing! Draaiend werktuig Letselgevaar!
	
Niet geschikt voor binnengebruik	Houd in de buurt staande personen op een veilige afstand van de machine



**Aanwijzingen:**

	
Algemene gebodsaanwijzing	Vóór het gebruik gebruiksaanwijzing lezen
	
Oog- en gehoorbeschermers gebruiken	Veiligheidshandschoenen gebruiken





**Milieubescherming:**

	
Afval niet in het milieu, maar vakkundig verwijderen	Verpakkingsmateriaal van karton bij de daarvoor bestemde recyclingplaatsen afleveren
	
Beschadigde en/of verwijderde elektrische of elektronische apparaten bij de daarvoor bestemde recyclingplaatsen afleveren	

**Verpakking:**

	
Tegen vocht beschermen	Verpakkingsoriëntering - boven

**Technische gegevens:**

	
Aansluiting	Gewicht
	IPX4
Max. vermogenopname:	Beveiligingsklasse
	
Ø takkeninvoer	Inhoud opvangzak, resp. opvangbox

**Garantie**

De garantieperiode is 12 maanden bij commercieel gebruik en 24 maanden voor eindgebruikers en begint met de datum van aankoop van het apparaat.

De garantie heeft uitsluitend betrekking op onvolkomenheden die op materiaal- en/of productiefouten zijn terug te voeren. Bij een claim betreffende een onvolkomenheid, in de zin van garantie, dient de aankoopfactuur - die de verkoopdatum bewijst - met de aankoopdatum bijgesloten te worden.

Uitgesloten van garantie zijn verkeerd gebruik, zoals bijv. overbelasting van het apparaat, gebruik van geweld, beschadigingen door vreemde invloeden of vreemde voorwerpen evenals het niet naleven van gebruiks- en montageaanwijzingen en normale slijtage.

**Overige gevaren en beschermende maatregelen****Elektrische gevaren**

Bedreiging	Beschrijving	Beschermingsmaatregel(en)
Direct elektrisch contact	Stroomsschok.	Foutstroomschakelaar FI.
Indirect elektrisch contact	Stroomsschok door vloeistof.	Foutstroomschakelaar FI.

**Overige bedreigingen**

Bedreiging	Beschrijving	Beschermingsmaatregel(en)
Uitgeworpen voorwerpen	Hakselgoed, vreemde voorwerpen e.d. kunnen uit het apparaat weggeslingerd worden en letsels veroorzaken.	Draag steeds handschoenen en een veiligheidsbril.
		Houd rondom staande personen op voldoende en veilige afstand.
Uitglippen, struikelen of vallen van personen	De netkabel en het apparaat zelf kunnen struikelgevaar betekenen.	Neem hiervoor desbetreffende maatregelen (een geschikte opstelplaats, het met opschriften kenmerken van deze plaats, etc.).

**Handelswijze in noodgeval**

Tref de noodzakelijke maatregelen om éérste hulp te verlenen, die met het letsel overeenkomt en vraag zo snel mogelijk gekwalificeerde medische hulp aan. Bescherm gewonde personen voor overig letsel en stel ze gerust.

Voor het eventueel plaatsvinden van een ongeval zou altijd een verbandtrommel, volgens DIN 13164, op de werkplaats beschikbaar moeten zijn. Het uit de verbandtrommel genomen materiaal dient onmiddellijk aangevuld te worden. Indien u hulp vraagt, geef de volgende gegevens door:

1. Plaats van het ongeval
2. Soort van het ongeval
3. Aantal gewonden mensen
4. Soort verwondingen

## Verwijdering

De verwijdering instructies zijn met pictogrammen aangegeven die op de machine, resp. op de verpakking, te vinden zijn. Een beschrijving van de afzonderlijke betekenissen is in het hoofdstuk "Aanduiding" te vinden.

### Verwijdering van de transportverpakking

De verpakking beschermt het apparaat tegen transportschades. De verpakkingsmaterialen zijn meestal volgens milieuvriendelijke en verwijderingstechnische standpunten gekozen en derhalve recyclebaar. Het terugbrengen van de verpakking naar de materiaalomloop spaart grondstoffen en verlaagt de afvalhoeveelheden. Verpakkingsdelen (bijv. folies, styropor) kunnen voor kinderen gevaarlijk zijn. **Er bestaat verstikkingsgevaar!** Bewaar de verpakking buiten het bereik van kinderen en verwijder deze zo snel mogelijk.

## Eisen aan de bedienende persoon

De bedienende persoon moet, vóór het gebruik van het apparaat, de gebruiksaanwijzing goed gelezen hebben.

## Kwalificatie

Behalve een uitvoerige instructie door vakkundig verkooppersoneel is er geen speciale kwalificatie voor het gebruik van de machine nodig.

## Minimale leeftijd

Het apparaat mag slechts door personen gebruikt worden van 16 jaar of ouder. Uitzondering hierop is het gebruik door jeugdige personen bij een beroepsopleiding ter verkrijging van vaardigheid en indien dit onder toezicht van een opleider plaats vindt.

## Scholing

Voor het gebruik van het apparaat is passend onderricht voldoende. Een speciale scholing is niet noodzakelijk.

## Service

Hebt u **technische vragen? Een reclamatie? Hebt u reserveonderdelen of een gebruiksaanwijzing nodig?** Op onze website [www.guede.com](http://www.guede.com) in **Service** helpen wij u snel en niet-bureaucratisch verder. Help ons om u te helpen, a.u.b. Om uw apparaat in geval van reclamatie te kunnen identificeren hebben wij het serienummer evenals artikelnummer en productiejaar nodig. Deze gegevens vindt u op het typeplaatje. Vul deze gegevens hieronder in om deze altijd bij de hand te hebben.

**Serienummer:**  
**Artikelnummer:**  
**Productiejaar:**

**Tel.:** +49 (0) 79 04 / 700-360  
**Fax:** +49 (0) 79 04 / 700-51999  
**E-mail:** [support@ts.que.de](mailto:support@ts.que.de)

## Belangrijke informatie voor klanten

Houd er rekening mee dat een retourzending, binnen of ook buiten de garantieperiode, principieel in de originele verpakking uitgevoerd zou moeten worden. Door deze maatregel worden onnodige transportschaden en hun vaak controversiële regelgevingen effectief vermeden. Enkel in de originele doos is uw apparaat optimaal beschermd en blijft daardoor een soepele verwerking gewaarborgd.

## Onderhoud en bewaring

Houd luchtopeningen en motorbehuizing stof- en vuilvrij.

Gebruik voor het reinigen een zacht doekje en een milde zeepoplossing. Vermijd een direct contact van krassende reinigingsmiddelen met het apparaat. U mag geen agressieve, vluchtige of bijtende reinigingsmiddelen gebruiken.

Laat de elektrische tuinhakselaar één keer per jaar door een gekwalificeerde en geautoriseerde vakman controleren.

Het apparaat moet tegen vocht en stof beschermd worden. Bij een langduriger niet gebruik, het apparaat afgedekt op een droge, veilige en voor kinderen niet toegankelijke plaats bewaren.

## Oplossen van storingen

De tabel geeft mogelijke fouten aan evenals een mogelijke oorzaken en oplossingen daarvan. Indien u het probleem toch niet kunt verhelpen, kunt u een vakman raadplegen.



Voor onderhouds- en schoonmaakwerkzaamheden het apparaat uitschakelen en de netstekker uitnemen.



Gevaar van een elektrische schok.

Verschijnsels	Mogelijke oorzaak	Oplossing
Machine draait niet	Opvangbox niet goed bevestigd.	Opvangbox juist monteren.
	Vultrechter niet juist gemonteerd.	Vultrechter juist monteren.
	Stopcontact defect.	Ander stopcontact gebruiken.
	Verlengkabel is beschadigd.	Kabel controleren, eventueel vervangen.
	Zekering is afgeslagen.	Zekering vervangen.
Overlastbeveiliging is afgeslagen.	Toets overlastbeveiliging (afb. 1/2) gebruiken en blokkering, zoals onder "Gebruik" beschreven, verwijderen.	
Hakselgoed wordt niet ingetrokken	Hakselgoed is nat en zacht	Gebruik de duwstok om het hakselgoed verder in de machine te duwen.
	Hakselgoed klemt in de machine.	Blokkerend hakselgoed verwijderen (draag altijd veiligheidshandschoenen). De teruglooptoets gebruiken, resp. blokkering, zoals onder "Gebruik" beschreven, verwijderen.

## Úvod

Abyste ze svého nového elektrického drtiče zahradního odpadu měli co možná nejděle radost, přečtěte si prosím před uvedením do provozu pečlivě návod k obsluze a přiložené bezpečnostní pokyny. Dále doporučujeme, abyste si návod k použití uschovali pro případ, že byste si později chtěli znovu připomenout funkce výrobku. V rámci neustálého dalšího vývoje výrobku si vyhrazujeme právo provádět technické změny za účelem vylepšení.  
**U tohoto dokumentu se jedná o originální návod k obsluze.**

## Objem dodávky

Přístroj vyjměte z přepravního obalu a zkontrolujte úplnost a existenci těchto dílů:

- **GH 2801 SILENT**
- **plnicí násypka**
- **zasouvací díl**
- **sběrný vak resp. sběrný box**
- **originální návod k obsluze**

Pokud díly v dodávce chybí nebo jsou poškozené, obraťte se prosím na svého prodejce.

Stroj váží ve smontovaném stavu 17,2 kg. V případě potřeby zvedněte přístroj z přepravního obalu ve dvou.

## GH 2801 #94374 (obr. A)

1. pojistka proti přetížení
2. tlačítko Stop (červené), vedle tlačítka Start (zelené)
3. tlačítko chodu vpřed a zpětného chodu
4. plnicí násypka
5. zástrčka
6. stavěcí šroub pro regulaci velikosti drceného materiálu
7. boční držák sběrného koše
8. noha
9. transportní kolo
10. držadlo

## Technické údaje

### ELEKTRICKÝ DRTIČ ZAHRADNÍHO ODPADU GH 2801 SILENT

<b>Napětí/frekvence:</b>	230V~50Hz
<b>Výkon motoru:</b>	2800W (P1;S6 40%)**
<b>Max. otáčky:</b>	60 min <sup>-1</sup>
<b>Druh ochrany:</b>	IP24
<b>Max. průměr větve:</b>	max. 44mm
<b>Obsah sběrného vaku:</b>	30l
<b>Hladina hluku:</b>	L <sub>WA</sub> 92dB (A) *
<b>Rozměry DxŠxV (v mm):</b>	485x430x915
<b>Hmotnost:</b>	17,2 kg

\*

#### Informace o hlučnosti

Naměřené hodnoty zjištěny podle 2000/14/EG (1,60m výška, 1m odstup) – tolerance měření +-3dB

\*\*

Provozní režim S6 40% označuje profil zatížení 40 sekund zatížení a 60 sekund běh naprázdno, pro praktické využití je přípustný dlouhodobý provoz.

## Všeobecné bezpečnostní pokyny



Tento návod k obsluze si pečlivě přečtěte. Seznamte se s ovládacími prvky a správným použitím přístroje. Návod k obsluze bezpečně uschovejte pro pozdější použití.

### Bezpečná práce

#### **Udržujte své pracoviště v pořádku!**

Nepořádek na pracovišti může mít za následek úrazy.

#### **Berte ohled na vlivy okolí**

Přístroj nevystavujte dešti.

Přístroj nepoužívejte ve vlhkém nebo mokřem prostředí.

Zajistěte dobré osvětlení.

Přístroj nepoužívejte v blízkosti hořlavých kapalin či plynů.

#### **Ostatní osoby držte v bezpečné vzdálenosti!**

Ostatní osoby, zejména děti nenechte dotýkat se přístroje a kabelu. Držte je v dostatečné vzdálenosti od svého pracoviště.

#### **Svůj přístroj dobře ukládejte!**

Přístroj, který nepoužíváte, byste měli uložit na suchém, uzamčeném místě mimo dosah dětí.

#### **Svůj přístroj nepřetěžujte!**

Pracujte v uvedeném rozsahu výkonu.

#### **Používejte správný přístroj!**

Přístroj nepoužívejte k účelům, ke kterým není určen.

#### **Pečujte o svůj přístroj!**

Dodržujte předpisy o údržbě a pokyny.

Pravidelně kontrolujte kabel přístroje a v případě poškození jej nechte vyměnit u autorizovaného odborníka.

Pravidelně kontrolujte prodlužovací kabel a v případě poškození jej vyměňte. Rukojeti udržujte suché, beze stop oleje a tuku.

#### **Buďte pozorní!**

Dávejte pozor na to, co děláte. K práci přistupujte rozumně. Přístroj nepoužívejte, jste-li unavení.

#### **VÝSTRAHA!**

Použití jiného příslušenství může pro Vás znamenat riziko úrazu.

#### **Svůj přístroj nechte opravit jen u elektrikáře!**

Tento přístroj odpovídá příslušným bezpečnostním ustanovením. Opravy smí provádět pouze elektrikář s použitím originálních náhradních dílů, jinak to může pro uživatele znamenat riziko úrazu.

## Bezpečnostní pokyny specifické pro přístroj



Před prací na řezacím mechanismu přístroj vypněte a vytáhněte zástrčku ze zásuvky.

Pokud se napájecí kabel během provozu přefízne nebo poškodí, v žádném případě se jej nedotýkejte, nýbrž deaktivujte pojistku příslušného elektrického obvodu.



Přístroj nikdy nepoužívejte s poškozeným kabelem.



Noste ochranné rukavice, ochranné brýle, sluchátka, pevnou obuv a dlouhé kalhoty.

Delší drcený materiál, který vyčnívá z přístroje, se může při vtažení rázem vymrštit, proto udržujte dostatečný odstup a pracujte obezřetně.



Pozor na rotující řezací nůž. Ruce a nohy nikdy nestrkejte do otvoru.



Dbejte na to, aby okolostojící osoby nebyly zasaženy či zraněny odmrštěnými předměty.

Okolostojící osoby držte v bezpečné vzdálenosti od stroje.

Počkejte, až se všechny části přístroje zastaví, a teprve pak se jich dotkněte.



Přístroj nepoužívejte nikdy za deště.



Během provozu nikdy nesahejte do plnicí náspyky. Po vypnutí přístroj ještě několik sekund dobíhá.

Děti a osoby, které nebyly seznámeny s přístrojem, a osoby s omezenými fyzickými, smyslovými a duševními schopnostmi nesmí přístroj obsluhovat.

Před zapnutím musí být přístroj smontován podle přiloženého návodu.

Používejte vypínač FI a před každým použitím jej zkontrolujte.

Používejte jen prodlužovací kabely chráněné proti stříkající vodě a schválené pro venkovní použití.



Zástrčky a zásuvky se nikdy nedotýkejte vlhkými či mokřkými rukama.

Napájecí a prodlužovací kabel nikdy nepřejíždějte a neskřípejte a ani za něj neškubejte a netahejte. Kabel chraňte před nadměrnými teplotami, olejem a ostrými hranami.



Během provozu se nesmí v okruhu 3 metrů zdržovat žádné osoby ani zvířata. Obsluha je v pracovní oblasti odpovědná vůči třetím osobám.

Používejte výhradně originální příslušenství.

Nenoste široký oděv, dlouhé šňůrky a kravaty.

Přístroj používejte na volném místě s rovným a pevným podkladem.



Přístroj nikdy nepoužívejte na dlážděném a šterkovitém podkladu. Vyhozený materiál může způsobit poranění.

Před uvedením do provozu zkontrolujte všechny šrouby, matice a jiné upevňovací díly z hlediska utažení a ochranná zařízení z hlediska správného umístění. Vyměňte poškozené resp. nečitelné výstražné a informační tabule.

Před zapnutím se ujistěte, že je plnicí náspykka prázdná.

Obličej a tělo mějte mimo dosah plnicí náspyky.



Zabraňte přiblížení svých rukou, jiných částí těla a oblečení k plnicí náspykce a vyhazovacímu otvoru.

Před zavěšením či vyvěšením sběrného vaku přístroj vypněte.

Zajistěte si vždy rovnováhu a bezpečný postoj. Nenaklánějte se příliš daleko dopředu a během plnění nestůjte nikdy výš než noha přístroje.



Udržujte vždy odstup od zóny výhozu.

S maximální pečlivostí dbejte na to, aby zpracovávaný materiál neobsahoval kovové části, kameny, láhve, plechovky a jiné cizí předměty.

Přístroj ihned vypněte, pokud se do řezacího mechanismu dostane cizí předmět, přístroj vydává neobvyklé zvuky nebo začne vibrovat. Vytáhněte zástrčku ze zásuvky a postupujte takto:

- posuďte škodu
- vyměňte všechny poškozené části nebo je nechte opravit.
- zkontrolujte, zda jsou části volné, a případně je upevněte.

Nikdy se nepokoušejte přístroj opravit, a to ani tehdy, jste-li k tomu náležitě vyškoleni.

Dbejte na to, aby se zpracovaný materiál nehromadil ve vyhazovací šachtě; brání to transportu a může to způsobit zpětný náraz v plnicí náspykce.

Je-li přístroj ucpaný, vypněte jej a počkejte, až se řezací mechanismus zastaví. Před vytažením drceného materiálu z přístroje vytáhněte zástrčku ze zásuvky.

Zkontrolujte, zda jsou kryty a ochranná zařízení bez poškození a správně připevněna. Před použitím povedte případně nutnou údržbu či opravu.

Nikdy se nepokoušejte měnit nastavení otáček motoru. Pokud máte problém, obraťte se na odborníka.

Větrací štěrby udržujte vždy beze zbytků a jiných usazenin, abyste zabránili poškození motoru a možnému požáru. Stroj nikdy nezvedejte resp. nepřenašejte, pokud je motor v chodu.

Přístroj vypněte, počkejte, až se zastaví řezací mechanismus, a vytáhněte zástrčku vždy, když opouštíte pracoviště.

Přístroj během provozu nikdy nenaklápějte.

Přístroj nikdy nevystavujte dešti a vlhkosti. Přístroj uložte jen na suchém místě.

Nikdy se nepokoušejte vyřadit z provozu nucené vypnutí.

#### Použití v souladu s určením

Přístroj je určen k drcení vláknitého a dřevitého zahradního odpadu za účelem kompostování. Sběrný vak resp. sběrný box je určen výhradně ke sběru (ne k ukládání) rozdrceného materiálu. Nikdy nestoupejte na sběrný box.

Každé jiné použití je použití v rozporu s určením. Za následné škody a úrazy výrobce neručí. Dbejte prosím na to, že naše přístroje nejsou konstruovány pro průmyslové použití.

#### Montáž (obr. 2)

Pozor! Před údržbou, čištěním a montáží je třeba přístroj vypnout a vytáhnout zástrčku. Totéž je třeba udělat, je-li poškozen, naříznut nebo zamotan napájecí kabel.

Dodržujte síťové napětí: napětí zdroje proudu musí odpovídat údajům na typovém štítku přístroje.

Prodlužovací kabel s malým průřezem vodiče výrazně snižuje výkonost přístroje. U kabelů do 25m délky minimálně 3 x 1,5mm<sup>2</sup>, u kabelů nad 25m délky minimálně 2,5mm<sup>2</sup>. Pozor! Nesmí se používat nepředpisové prodlužovací kabely. Prodlužovací kabel, zástrčka a spojka musí být vodotěsné a schválené pro venkovní použití.

Kabelová spojení musí být suchá a nesmí ležet na zemi.

Pokud se používá kabelový buben, je třeba jej odmotat.

#### Postupujte takto (obr. 2-7):

- Přístroj vyjměte z obalu a namontujte osu, transportní kola a sběrný box (obr. 2-7).

#### Provoz

Přístroj postavte vždy na pevný a vodorovný podklad. Přístroj nikdy nenaklápějte ani jím nepohybujte, pokud je motor v chodu.

Pozor! Motor po vypnutí dobíhá.

Odstraňte zeminu z kořenových balů a zabraňte vniknutí cizích předmětů jako např. kamenů, skla, kovů, plastů nebo textilií do plnicí násypky a tudíž do přístroje a řezacího válce., přístroj by se mohl poškodit.

Plnicí násypka musí být prázdná.

#### Zapnutí

Stiskněte zelené tlačítko Start (obr. 1/2)

#### Vypnutí

Stiskněte červené tlačítko Stop (obr. 1/2)

#### Pojistka proti opětovnému rozběhu

Pojistka proti opětovnému rozběhu brání náhlému rozběhu přístroje po výpadku proudu.

#### Zpětný chod

Stiskněte a držte tlačítko zpětného chodu (obr. 1/3), a podle provedení modelu navíc zelené tlačítko Start (obr. 1/2), řezací válec běží pak v opačném směru a uvolňuje zablokovaný materiál.

#### Pojistka proti přetížení

Je-li přístroj vystaven příliš velkému zatížení (např. zablokování řezacího válce), vede to po několika sekundách k zastavení přístroje.

#### Pracovní pokyny

##### Přísun materiálu

Drcený materiál pouze vkládejte, rotující řezací válec jej samočinně vtáhne.

- **Vkládejte jen tolik drceného materiálu, aby se plnicí násypka neucpala.**
- **Nedrtěte měkký odpad bez pevné konzistence, nýbrž jej rovnou kompostujte.**
- **Dbejte na to, aby drcený materiál padal bez překážek do sběrného boxu resp. sběrného vaku – nebezpečí zahlcení!**
- **Optimálních výsledků dosáhnete, když budete drtit čerstvé větve krátce po odříznutí.**

##### Seřízení přítlačné desky

Přítlačná deska je kalibrována výrobcem a nevyžaduje před prvním uvedením do provozu žádné seřízení.

Seřízení přítlačné desky je nutné z důvodu opotřebení, pokud se např. větve do sebe řetězovitě zaklíňují a nelze je bezvadně drtit.

#### V tomto případě postupujte takto:



Při zapnutém motoru otáčejte seřizovacím knoflíkem (obr. 8/C) v malých krocích ve směru hodinových ručiček tak, aby bylo slyšet lehké tření. Řezací válec zbrúsí přítlačnou desku na správnou vzdálenost. Seřídte ji jen tak, aby se neopotřebila zbytečně rychle.

#### Označení

##### Bezpečnost produktu:

	
Produkt odpovídá příslušným normám EU	





##### Zákazy:

	
Zákaz tahání za zástrčku!	Chraňte před deštěm a vlhkostí!



##### Výstraha:

	
Výstraha/pozor	Výstraha před nebezpečným elektrickým napětím
	
Výstraha před odmrštěnými předměty	Výstraha! Rotující přístroj představuje riziko úrazu!
	
Nevhodné pro vnitřní prostory	Okolostojící osoby držte v bezpečné vzdálenosti od stroje

##### Příkazy:



	
Všeobecná zákazová značka	Před použitím si přečtěte návod k obsluze
	
Používejte ochranné brýle a sluchátka	Používejte ochranné rukavice

##### Ochrana životního prostředí:





	
Odpad zlikvidujte odborně tak, abyste neškodili životnímu prostředí.	Obalový materiál z lepenky lze odevzdat za účelem recyklace do sběrný.
	
Vadné a/nebo likvidované elektrické či elektronické přístroje musí být odevzdány do příslušných sběrů.	



**Obal:**

	
Chraňte před vlhkem	Obal musí směřovat nahoru

**Technické údaje:**

	
Přípojka	Hmotnost
	<b>IPX4</b>
Max. příkon	Druh ochrany
	
Průměr větve	Obsah sběrného vaku resp. sběrného boxu

**Záruka**

Záruční doba činí 12 měsíců při průmyslovém použití, 24 měsíců pro spotřebitele a začíná dnem nákupu přístroje.

Záruka se vztahuje výhradně na nedostatky způsobené vadou materiálu nebo výrobní vadou. Při reklamaci v záruční době je třeba přiložit originální doklad o koupi s datem prodeje.

Do záruky nespadá neodborné použití jako např. přetížení přístroje, použití násilí, poškození cizím zásahem nebo cizími předměty, nedodržení návodu k použití a montáži a normální opotřebení.

**Zbytková nebezpečí a ochranná opatření****Elektrická zbytková nebezpečí:**

Ohrožení	Popis	Ochranné(á) opatření
Přímý elektrický kontakt	Úder elektrickým proudem	Ochranný vypínač proti chybovému proudu FI
Nepřímý elektrický kontakt	Úder elektrickým proudem přes médium	Ochranný vypínač proti chybovému proudu FI

**Ostatní ohrožení:**

Ohrožení	Popis	Ochranné(á) opatření
Odmrštěné předměty	Drcený materiál, cizí předměty a podobně mohou být vymrštěny z přístroje a způsobit poranění	Noste vždy rukavice a ochranné brýle.  Vy a okolostojící osoby dodržujte dostatečný bezpečnostní odstup
Uklouznutí, klopýtnutí nebo pád osob	Samotný napájecí kabel a přístroj může být příčinou klopýtnutí.	Podle typu instalace přijměte příslušná protipatření. (vhodné místo instalace, označení místa instalace atd.)

**Chování v případě nouze**

Zaveďte úrazu odpovídající potřebnou první pomoc a vyzvěte co možná nejdříve kvalifikovanou lékařskou pomoc.  
Chraňte zraněného před dalšími úrazy a uklidněte jej.

**Kvůli případné nehodě musí být na pracovišti vždy po ruce lékárnička první pomoci dle DIN 13164. Materiál, který si z lékárničky vezmete, je třeba ihned doplnit. Pokud požadujete pomoc, uveďte tyto údaje:**

1. Místo nehody
2. Druh nehody
3. Počet zraněných
4. Druh zranění

**Likvidace**

Pokyny pro likvidaci vyplývají z piktogramů umístěných na přístroji resp. obalu. Popis jednotlivých významů najdete v kapitole „Označení“.

**Likvidace přepravního obalu**

Obal chrání přístroj před poškozením při přepravě. Obalové materiály jsou zvoleny zpravidla podle jejich šetrnosti vůči životnímu prostředí a způsobu likvidace a lze je proto recyklovat.

Vrácení obalu do oběhu materiálu šetří suroviny a snižuje náklady na likvidaci odpadů.

Části obalu (např. fólie, styropor) mohou být nebezpečné pro děti. **Existuje riziko udušení!**

Části obalu uschovejte mimo dosah dětí a co nejrychleji zlikvidujte.

**Požadavky na obsluhu**

Obsluha si musí před použitím přístroje pozorně přečíst návod k obsluze.

**Kvalifikace**

Kromě podrobného poučení odborníkem není pro používání přístroje nutná žádná speciální kvalifikace.

**Minimální věk**

Na přístroji smí pracovat jen osoby, jež dosáhly 16 let. Výjimku představuje využití mladistvých, pokud se toto děje během profesního vzdělávání za účelem dosažení dovednosti pod dohledem školitele.

**Školení**

Používání přístroje vyžaduje pouze odpovídající poučení odborníkem resp. návodem k obsluze. Speciální školení není nutné.

**Servis****Máte technické otázky? Reklamaci? Potřebujete náhradní díly nebo návod k obsluze?**

Na naší domovské stránce [www.guede.com](http://www.guede.com) Vám v oddílu **Servis** pomůžeme rychle a nebyrokraticky. Prosim pomozte nám pomoci Vám. Aby bylo možné Váš přístroj v případě reklamace identifikovat, potřebujeme sériové číslo, objednávací číslo a rok výroby. Všechny tyto údaje najdete na typovém štítku. Abyste měli tyto údaje vždy po ruce, zapište si je prosím dole.

**Sériové číslo:**  
**Objednávací číslo:**  
**Rok výroby:**

Tel.: +49 (0) 79 04 / 700-360  
Fax: +49 (0) 79 04 / 700-51999  
E-Mail: [support@ts.que.de.com](mailto:support@ts.que.de)

#### Důležité informace pro zákazníka

Upozorňujeme, že vrácení během záruční doby nebo i po záruční době je třeba zásadně provést v originálním obalu. Tímto opatřením se účinně zabrání zbytečnému poškození při dopravě a jeho často spornému vyřízení. Příklad je optimálně chráněn jen v originálním obalu, a tím je zajištěno plynulé zpracování.

#### Údržba a úschova

Vzduchovou štěrbinu a těleso udržujte bez prachu a nečistot.

K čištění používejte měkký hadřík a jemný mýdlový roztok. Zabraňte přímému kontaktu přístroje s agresivními čisticími prostředky. Nesmíte používat agresivní, těkavé a žíravé čisticí prostředky.

Elektrický drtič zahradního odpadu nechte jednou ročně zkontrolovat kvalifikovaným autorizovaným odborníkem.

Přístroj je třeba chránit před vlhkostí a prachem.

Pokud přístroj déle nepoužíváte, uložte jej zakrytý na suchém, bezpečném, pro děti nepřístupném místě.

#### Vyhledávání poruch

Tabulka ukazuje možné poruchy, jejich možnou příčinu a možnosti jejich odstranění. Pokud problém přesto nemůžete odstranit, přizvěte si na pomoc odborníka.



Před údržbou a čištěním přístroj vypněte a vytáhněte zástrčku.



Nebezpečí úderu elektrickým proudem.

Symptom	Možná příčina	Odstranění
Stroj neběží	Sběrný box není správně vložen	Sběrný box správně namontujte
	Plnicí násypka není správně namontována	Plnicí násypku správně namontujte
	Vadná zásuvka	Použijte jinou zásuvku
	Poškozený prodlužovací kabel	Zkontrolujte resp. vyměňte kabel
	Pojistka sepnula	Vyměňte pojistku
Drcený materiál není vtažen	Pojistka proti přetížení sepnula	Stiskněte tlačítko pojistky proti přetížení (obr. 1/2) a odstraňte zablokování podle popisu v kapitole „Provoz“.
	Drcený materiál je mokrý a měkký	K zasunutí drceného materiálu do stroje použijte zasouvací díl
	Drcený materiál se vzpříčil ve stroji	Odstraňte zablokovaný drcený materiál (noste vždy bezpečnostní rukavice) Stiskněte tlačítko zpětného chodu resp. odstraňte zablokování podle popisu v kapitole „Provoz“.

## Úvod

Aby ste zo svojho nového elektrického drviča záhradného odpadu mali čo možno najdlhšie radosť, prečítajte si, prosím, pred uvedením do prevádzky pozorne návod na obsluhu a priložené bezpečnostné pokyny. Ďalej odporúčame, aby ste si návod na použitie uschovali pre prípad, že by ste si neskôr chceli znovu pripomenúť funkcie výrobku. V rámci neustáleho ďalšieho vývoja výrobku si vyhradujeme právo vykonávať technické zmeny s cieľom vylepšenia.

**Pri tomto dokumente ide o originálny návod na obsluhu.**

## Objem dodávky

Prístroj vyberte z prepravného obalu a skontrolujte úplnosť a existenciu týchto dielov:

- **GH 2801 SILENT**
- **plniaca násypka**
- **zasúvací diel**
- **zberný vak, resp. zberný box**
- **originálny návod na obsluhu**

Ak diely v dodávke chýbajú alebo sú poškodené, obráťte sa, prosím, na svojho predajcu.

Stroj váži v zmontovanom stave 17,2 kg. V prípade potreby zdvihnite prístroj z prepravného obalu v dvojici.

## GH 2800 #94375 (obr. E)

1. poistka proti preťaženiu
2. tlačidlo Stop (červené), vedľa tlačidlo Štart (zelené)
3. tlačidlo chodu vpred a spätného chodu
4. plniaca násypka
5. zástrčka
6. nastavovacia skrutka na reguláciu veľkosti drveného materiálu (obr. H/13)
7. zberný kôš
8. noha
9. transportné koleso

## Technické údaje

### ELEKTRICKÝ DRVIČ ZÁHRADNÉHO ODPADU GH 2801 SILENT #94374

<b>Napätie/frekvencia:</b>	230 V ~ 50 Hz
<b>Výkon motora:</b>	2 800 W (P1;S6 40 %)**
<b>Max. otáčky motora:</b>	60 min <sup>-1</sup>
<b>Druh ochrany:</b>	IP24
<b>Max. priemer vetvy:</b>	max. 44 mm
<b>Obsah zberného vaku:</b>	30 l
<b>Hladina hluku:</b>	L <sub>WA</sub> 92 dB *
<b>Rozmery D × Š × V (v mm):</b>	485 × 430 × 915
<b>Hmotnosť:</b>	17,2 kg

\*

#### Informácie o hlučnosti

Namerané hodnoty zistené podľa 2000/14/EG (1,60 m výška, 1 m odstup) – tolerancia merania ±3 dB

\*\*

Prevádzkový režim S6 40 % označuje profil zaťaženia – 40 sekúnd zaťaženia a 60 sekúnd beh naprázdno, na praktické využitie je prípustná dlhodobá prevádzka.

## Všeobecné bezpečnostné pokyny



Tento návod na obsluhu si pozorne prečítajte. Oboznámte sa s ovládacími prvkami a správnym použitím prístroja. Návod na obsluhu bezpečne uschovajte pre neskoršie použitie.

## Bezpečná práca

### Udržujte svoje pracovisko v poriadku!

Neporiadok na pracovisku môže mať za následok úrazy.

### Berte ohľad na vplyvy okolia

Prístroj nevystavujte dažďu.

Prístroj nepoužívajte vo vlhkom alebo mokrom prostredí. Zaisťte dobré osvetlenie.

Prístroj nepoužívajte v blízkosti horľavých kvapalín či plynov.

### Ostatné osoby držte v bezpečnej vzdialenosti!

Ostatné osoby, najmä deti nenechajte dotýkať sa prístroja a kábla. Držte ich v dostatočnej vzdialenosti od svojho pracoviska.

### Svoj prístroj dobre ukladajte!

Prístroj, ktorý nepoužívate, by ste mali uložiť na suchom, uzamknutom mieste mimo dosahu detí.

### Svoj prístroj nepreťažujte!

Pracujte v uvedenom rozsahu výkonu.

### Používajte správny prístroj!

Prístroj nepoužívajte na účely, na ktoré nie je určený.

### Starajte sa o svoj prístroj!

Dodržiujte predpisy o údržbe a pokyny.

Pravidelne kontrolujte kábel prístroja a v prípade poškodenia ho nechajte vymeniť u autorizovaného odborníka.

Pravidelne kontrolujte predlžovací kábel a v prípade poškodenia ho vymeňte. Rukoväti udržiavajte suché, bez stôp oleja a tuku.

### Buďte pozorní!

Dávajte pozor na to, čo robíte. K práci pristupujte rozumne. Prístroj nepoužívajte, ak ste unavení.

### VÝSTRAHA!

Použitie iného príslušenstva môže pre vás znamenať riziko úrazu.

### Svoj prístroj nechajte opraviť len u elektrikára!

Tento prístroj zodpovedá príslušným bezpečnostným ustanoveniam. Opravy smie vykonávať iba elektrikár s použitím originálnych náhradných dielov, inak to môže pre používateľa znamenať riziko úrazu.

## Bezpečnostné pokyny špecifické pre prístroj



Pred prácou na rezacom mechanizme prístroj vypnite a vytiahnite zástrčku zo zásuvky.

Ak sa napájací kábel počas prevádzky prereže alebo poškodí, v žiadnom prípade sa ho nedotýkajte, ale deaktivujte poistku príslušného elektrického obvodu.



Prístroj nikdy nepoužívajte s poškodeným káblom.



Noste ochranné rukavice, ochranné okuliare, slúchadlá, pevnú obuv a dlhé nohavice.

Dlhší drvený materiál, ktorý vyčnieva z prístroja, sa môže pri vŕtaní rázom vymrštiť, preto udržiavajte dostatočný odstup a pracujte obozretne.



Pozor na rotujúci rezací nôž. Ruky a nohy nikdy nestrkajte do otvoru



Dbajte na to, aby okolostojace osoby neboli zasiahnuté či zranené odmrštenými predmetmi.

Okolostojace osoby držte v bezpečnej vzdialenosti od stroja.

Počkajte, až sa všetky časti prístroja zastavia, a až potom sa ich dotknite.



Prístroj nepoužívajte nikdy za dažďa.



Počas prevádzky nikdy nesiahajte do plniacej násypky. Po vypnutí prístroj ešte niekoľko sekúnd dobieha.

Deti a osoby, ktoré neboli oboznámené s prístrojom, a osoby s obmedzenými fyzickými, zmyslovými a duševnými schopnosťami nesmú prístroj obsluhovať.

Pred zapnutím musí byť prístroj zmontovaný podľa priloženého návodu.

Používajte vypínač FI a pred každým použitím ho skontrolujte.

Používajte len predlžovacie káble chránené proti striekajúcej vode a schválené na vonkajšie použitie.



Zástrčky a zásuvky sa nikdy nedotýkajte vlhkými či mokrými rukami.

Cez napájací a predlžovací kábel nikdy neprechádzajte, neprištikujte ho a ani zaň nešklbte a neťahajte. Kábel chráňte pred nadmernými teplotami, olejom a ostrými hranami.



Počas prevádzky sa nesmú v okruhu 3 metrov zdržiavať žiadne osoby ani zvieratá. Obsluha je v pracovnej oblasti zodpovedná voči tretím osobám.

Používajte výhradne originálne príslušenstvo.

Nenoste široký odev, dlhé šnúrky a kravaty.

Prístroj používajte na voľnom mieste s rovným a pevným podkladom.



Prístroj nikdy nepoužívajte na dláždenom a štrkovitom podklade. Vyhodený materiál môže spôsobiť poranenie.

Pred uvedením do prevádzky skontrolujte všetky skrutky, matice a iné upevňovacie diely z hľadiska utiahnutia a ochranné zariadenia z hľadiska správneho umiestnenia. Vymeňte poškodené, resp. nečitateľné výstražné a informačné tabule.

Pred zapnutím sa uistite, že je plniaca násypka prázdna.

Tvár a telo majte mimo dosahu plniacej násypky.



Zabráňte priblíženiu svojich rúk, iných častí tela a oblečenia k plniacej násypke a vyhadzovaciemu otvoru

Pred zavesením či vyvesením zberného vaku prístroj vypnite.

Zaistite si vždy rovnováhu a bezpečný postoj. Nenakláňajte sa príliš ďaleko dopredu a počas plnenia nestojte nikdy vyššie než noha prístroja.



Udržujte vždy odstup od zóny vyhadzovania.

S maximálnou starostlivosťou dbajte na to, aby spracovávaný materiál neobsahoval kovové časti, kamene, fľaše, plechovky a iné cudzie predmety.

Prístroj ihneď vypnite, ak sa do rezacieho mechanizmu dostane cudzí predmet, prístroj vydáva neobvyklé zvuky alebo začne vibrovať. Vytiahnite zástrčku zo zásuvky a postupujte takto:

- posúďte škodu,
- vymeňte všetky poškodené časti alebo ich nechajte opraviť,
- skontrolujte, či sú časti voľné, a prípadne ich upevnite.

Nikdy sa nepokúšajte prístroj opraviť, a to ani vtedy, ak ste na to náležite vyškolení.

Dbajte na to, aby sa spracovaný materiál nehromadil vo vyhadzovacej šachte; bráni to transportu a môže to spôsobiť spätný náraz v plniacej násypke.

Ak je prístroj upchatý, vypnite ho a počkajte, až sa rezací mechanizmus zastaví. Pred vytiahnutím drveného materiálu z prístroja vytiahnite zástrčku zo zásuvky.

Skontrolujte, či sú kryty a ochranné zariadenia bez poškodenia a správne pripevnené. Pred použitím urobte prípadne nutnú údržbu či opravu.

Nikdy sa nepokúšajte meniť nastavenie otáčok motora. Ak máte problém, obráťte sa na odborníka.

Vetracie štrbiny udržiavajte vždy bez zvyškov a iných usadenín, aby ste zabránili poškodeniu motora a možnému požiaru.

Stroj nikdy nezdvíhajte, resp. neprenášajte, ak je motor v chode.

Prístroj vypnite, počkajte, až sa zastaví rezací mechanizmus, a vytiahnite zástrčku vždy, keď opúšťate pracovisko.

Prístroj počas prevádzky nikdy nenakláňajte.

Prístroj nikdy nevystavujte dažďu a vlhkosti. Prístroj uložte len na suchom mieste.

Nikdy sa nepokúšajte vyradiť z prevádzky nútené vypnutie.

#### Použitie v súlade s určením

Prístroj je určený na drvenie vláknitého a dreveného záhradného odpadu s cieľom kompostovania. Zberný vak, resp. zberný box je určený výhradne na zber (nie na ukladanie) rozdrveného materiálu. Nikdy nestúpajte na zberný box.

Každé iné použitie je použitie v rozpore s určením. Za následné škody a úrazy výrobca neručí. Dbajte, prosím, na to, že naše prístroje nie sú konštruované na priemyselné použitie.

#### Montáž GH 2800 #94375 (obr. 2)

Pozor! Pred údržbou, čistením a montážou je potrebné prístroj vypnúť a vytiahnuť zástrčku. To isté je potrebné

urobiť, ak je poškodený, narezaný alebo zamotaný napájací kábel.

Dodržiujte sieťové napätie: napätie zdroja prúdu musí zodpovedať údajom na typovom štítku prístroja.

Predlžovací kábel s malým prierezom vodiča výrazne znižuje výkonnosť prístroja. Pri kábloch do 25 m dĺžky minimálne 3 × 1,5 mm<sup>2</sup>, pri kábloch nad 25 m dĺžky minimálne 2,5 mm<sup>2</sup>. Pozor! Nesmú sa používať nepredpisové predlžovacie káble. Predlžovací kábel, zástrčka a spojka musia byť vodotesné a schválené na vonkajšie použitie.

Káblové spojenia musia byť suché a nesmú ležať na zemi.

Ak sa používa káblový bubon, je potrebné ho odmotáť.

#### **Postupujte takto (obr. 2-7):**

- Prístroj vyberte z obalu a namontujte os, transportné kolesá a zberný box (obr. 2-7).

#### **Prevádzka**

Prístroj postavte vždy na pevný a vodorovný podklad. Prístroj nikdy nenakláňajte ani ním nepohybujte, ak je motor v chode.

Pozor! Motor po vypnutí dobieha.

Odstráňte zeminu z koreňových balov a zabráňte vniknutiu cudzích predmetov, ako napr. kameňov, skla, kovov, plastov alebo textílií do plniacej násypky a teda do prístroja a rezacieho valca, prístroj by sa mohol poškodiť.

Plniaca násypka musí byť prázdna.

#### **Zapnutie**

Stlačte zelené tlačidlo Štart (obr. 1/2), resp.

#### **Vypnutie**

Stlačte červené tlačidlo Stop (obr. 1/2), resp. (obr. E/2)

#### **Poistka proti opätovnému rozbehu**

Poistka proti opätovnému rozbehu bráni náhlemu rozbehu prístroja po výpadku prúdu.

#### **Spätný chod**

Stlačte a držte tlačidlo spätného chodu (obr. A/4), (obr. A/4a) a podľa vyhotovenia modelu navyše zelené tlačidlo Štart (obr. A/3), resp. (obr. E/2), rezací valec beží potom v opačnom smere a uvoľňuje zablokovaný materiál.

#### **Poistka proti preťaženiu**

Ak je prístroj vystavený príliš veľkému zaťaženiu (napr. zablokovanie rezacieho valca), vedie to po niekoľkých sekundách k zastaveniu prístroja.

#### **Pracovné pokyny**

##### **Prisun materiálu**

Drvený materiál iba vkladajte, rotujúci rezací valec ho samočinne vtiahne.

- Vkladajte len toľko drveného materiálu, aby sa plniaca násypka neupchala.
- Nedrvtvte mäkký odpad bez pevnej konzistencie, ale ho rovno kompostujte.
- Dbajte na to, aby drvený materiál padal bez prekážok do zberného boxu, resp. zberného vaku – nebezpečenstvo zahĺtenia!
- Optimálne výsledky dosiahnete, keď budete drviť čerstvé vetvy krátko po odrezaní.

#### **Nastavenie prílačnej dosky**

Prílačná doska je kalibrovaná výrobcom a nevyžaduje pred prvým uvedením do prevádzky žiadne nastavenie. Nastavenie prílačnej dosky je nutné z dôvodu opotrebenia, ak sa napr. vetvy do seba reťazovito zakliňujú a nie je možné ich bezchybne drviť.

#### **V tomto prípade postupujte takto:**



Pri zapnutom motore otáčajte nastavovacím gombíkom (obr. A/9, resp. obr. E/6) alebo obr. H/13 v malých krokoch v smere hodinových ručičiek tak, aby bolo počuť ľahké trenie. Rezací valec zbrúsi prílačnú dosku na správnu vzdialenosť. Nastavte ju len tak, aby sa neopotrebila zbytočne rýchlo.

#### **Označenie**

##### **Bezpečnosť produktu:**

	
Produkt zodpovedá príslušným normám EÚ	





##### **Zákazy:**

	
Zákaz ťahania za zástrčku!	Chráňte pred dažďom a vlhkosťou!



##### **Výstraha:**

	
Výstraha/pozor	Výstraha pred nebezpečným elektrickým napätím
	
Výstraha pred odmrštenými predmetmi	Výstraha! Rotujúci prístroj predstavuje riziko úrazu!
	
Nevhodné pre vnútorné priestory	Okolostojace osoby držte v bezpečnej vzdialenosti od stroja

##### **Príkazy:**



	
Všeobecná zákazová značka	Pred použitím si prečítajte návod na obsluhu
	
Používajte ochranné okuliare a slúchadlá	Používajte ochranné rukavice

##### **Ochrana životného prostredia:**





	
Odpad zlikvidujte odborne tak, aby ste neškodili životnému prostrediu.	Obalový materiál z lepenky je možné odovzdať s cieľom recyklácie do zberne.

	
Chybné a/alebo likvidované elektrické či elektronické prístroje sa musia odovzdať do príslušných zberní.	

#### Obal:

	
Chráňte pred vlhkom	Obal musí smerovať hore

#### Technické údaje:

	
Prípojka	Hmotnosť
	IPX4
Max. príkon	Druh ochrany
	
Priemer vetvy	Obsah zberného vaku, resp. zberného boxu

#### Záruka

Záručná lehota je 12 mesiacov pri priemyselnom použití, 24 mesiacov pre spotrebiteľa a začína dňom nákupu prístroja.

Záruka sa vzťahuje výhradne na nedostatky spôsobené chybou materiálom alebo výrobnou chybou. Pri reklamácii v záručnej lehote je potrebné priložiť originálny doklad o kúpe s dátumom predaja.

Do záruky nepatrí neodborné použitie, ako napr. preťaženie prístroja, použitie násilia, poškodenie cudzími zásahom alebo cudzími predmetmi, nedodržanie návodu na použitie a montáž a normálne opotrebenie.

#### Zvyškové nebezpečenstvá a ochranné opatrenia

##### Elektrické zvyškové nebezpečenstvá:

Ohrozenie	Popis	Ochranné opatrenie(ia)
Priamy elektrický kontakt	Zásah elektrickým prúdom	Ochranný vypínač proti chybovému prúdu FI
Nepriamy elektrický kontakt	Úder elektrickým prúdom cez médium	Ochranný vypínač proti chybovému prúdu FI

##### Ostatné ohrozenia:

Ohrozenie	Popis	Ochranné opatrenie(ia)
Vymrštené predmety	Drvený materiál, cudzie predmety a podobne môžu byť vymrštené	Noste vždy rukavice a ochranné okuliare.

	z prístroja a spôsobiť poranenie	Vy a okolostojace osoby dodržujte dostatočný bezpečnostný odstup
Pošmyknutie, potknutie sa alebo pád osôb	Samotný napájací kábel a prístroj môže byť príčinou potknutia sa.	Podľa typu inštalácie prijmite príslušné protipatrenia. (vhodné miesto inštalácie, označenie miesta inštalácie atď.)

#### Správanie v prípade núdze

Zaveďte úrazu zodpovedajúcu potrebnú prvú pomoc a vyzvite čo možno najrýchlejšie kvalifikovanú lekársku pomoc.  
Chráňte zraneného pred ďalšími úrazmi a upokojte ho.

**Pre prípadnú nehodu musí byť na pracovisku vždy poruke lekárnička prvej pomoci podľa DIN 13164. Materiál, ktorý si z lekárničky vezmete, je potrebné ihneď doplniť.**

**Ak požadujete pomoc, uveďte tieto údaje:**

1. Miesto nehody
2. Druh nehody
3. Počet zranených
4. Druh zranenia

#### Likvidácia

Pokyny na likvidáciu vyplývajú z piktogramov umiestnených na prístroji, resp. obale. Popis jednotlivých významov nájdete v kapitole „Označenia“.

#### Likvidácia prepravného obalu

Obal chráni prístroj pred poškodením pri preprave. Obalové materiály sú zvolené spravidla podľa ich šetrnosti voči životnému prostrediu a spôsobu likvidácie a je možné ich preto recyklovať.

Vrátenie obalu do obehu materiálu šetrí suroviny a znižuje náklady na likvidáciu odpadov.

Časť obalu (napr. fólia, styropor) môžu byť nebezpečné pre deti. **Existuje riziko udusení!**

Časť obalu uschovajte mimo dosahu detí a čo najrýchlejšie zlikvidujte.

#### Požiadavky na obsluhu

Obsluha si musí pred použitím prístroja pozorne prečítať návod na obsluhu.

#### Kvalifikácia

Okrem podrobného poučenia odborníkom nie je na používanie prístroja nutná žiadna špeciálna kvalifikácia.

#### Minimálny vek

Na prístroji smú pracovať len osoby, ktoré dosiahli 16 rokov. Výnimku predstavuje využitie mladistvých, ak sa to deje počas profesionálneho vzdelávania s cieľom dosiahnutia zručností pod dohľadom školiteľa.

#### Školenie

Používanie prístroja vyžaduje iba zodpovedajúce poučenie odborníkom, resp. návodom na obsluhu. Špeciálne školenie nie je nutné.

## Servis

### Máte technické otázky? Reklamáciu? Potrebujete náhradné diely alebo návod na obsluhu?

Na našej domovskej stránke [www.guede.com](http://www.guede.com) vám v oddiele **Servis** pomôžeme rýchlo a nebyrokraticky. Pomôžte nám, prosím, aby sme mohli pomôcť vám. Aby bolo možné váš prístroj v prípade reklamácie identifikovať, potrebujeme sériové číslo, objednávacie číslo a rok výroby. Všetky tieto údaje nájdete na typovom štítku. Aby ste mali tieto údaje vždy poruke, zapíšte si ich, prosím, dole.

**Sériové číslo:**

**Objednávacie číslo:**

**Rok výroby:**

**Tel.:** +49 (0) 79 04 / 700-360

**Fax:** +49 (0) 79 04 / 700-51999

**E-mail:** [support@ts.guede.com](mailto:support@ts.guede.com)

## Dôležité informácie pre zákazníka

Upozorňujeme, že vrátenie počas záručnej lehoty alebo i po záručnej lehote je potrebné zásadne vykonať v originálnom obale. Týmto opatrením sa účinne zabráni zbytočnému poškodeniu pri doprave a často spornému vybaveniu. Prístroj je optimálne chránený len v originálnom obale, a tým je zaistené plynulé spracovanie.

## Údržba a úschova

Vzduchovú štrbinu a teleso udržiavajte bez prachu a nečistôt.

Na čistenie používajte mäkkú handričku a jemný mydlový roztok. Zabráňte priamemu kontaktu prístroja s agresívnymi čistiacimi prostriedkami. Nesmiete používať agresívne, prchavé a žieravé čistiace prostriedky.

Elektrický drvič záhradného odpadu nechajte raz ročne skontrolovať kvalifikovaným autorizovaným odborníkom.

Prístroj je potrebné chrániť pred vlhkosťou a prachom.

Ak prístroj dlhšie nepoužívate, uložte ho zakrytý na suchom, bezpečnom, pre deti neprístupnom mieste.

## Vyhľadávanie porúch

Tabuľka ukazuje možné poruchy, ich možnú príčinu a možnosti ich odstránenia. Ak problém napriek tomu nemôžete odstrániť, prizvite si na pomoc odborníka.



Pred údržbou a čistením prístroj vypnite a vytiahnite zástrčku.



Nebezpečenstvo úrazu elektrickým prúdom.

Symptóm	Možná príčina	Odstránenie
Stroj nebeží	Zberný box nie je správne vložený	Zberný box správne namontujte
	Plniaca násypka nie je správne namontovaná	Plniacu násypku správne namontujte
	Chybná zásuvka	Použite inú zásuvku
	Poškodený predlžovací kábel	Skontrolujte, resp. vymeňte kábel
	Poistka zopla	Vymeňte poistku
	Poistka proti preťaženiu zopla	Stlačte tlačidlo poistky proti preťaženiu (obr. 1/2) a odstráňte zablokovanie podľa popisu v kapitole „Prevádzka“.

Drvený materiál nie je vťahnutý	Drvený materiál je mokrý a mäkký	Na zasunutie drveného materiálu do stroja použite zasúvací diel
	Drvený materiál sa vzpriechil v stroji	Odstráňte zablokovaný drvený materiál (noste vždy bezpečnostné rukavice) Stlačte tlačidlo spätného chodu, resp. odstráňte zablokovanie podľa popisu v kapitole „Prevádzka“.

## Bevezetés

Annak érdekében, hogy új gépe minél tovább megelégedésére szolgáljon, használata előtt figyelmesen olvassa el a használati utasítást és a biztonsági utasításokat, s őrizze meg további szükségletre, hogy mindig kéznél legyen az esetre, ha szüksége lesz újra áttanulmányozni! Gyártmányaink további fejlesztése érdekében fenntartjuk a jogot arra, hogy a gyártmányokon műszaki változásokat vigyünk véghez.

**Ez a dokumentum originál használati utasítás.**

## A szállítmány tartalma

Emelje ki a gépet a csomagolásból és ellenőrizze, hogy komplett legyen. A csomagolás az alábbiakat tartalmazza:

- **GH 2801 SILENT**
- **Töltő garat**
- **Betolható rész**
- **gyűjtő zsák resp. gyűjtő box**
- **originál használati utasítás**

Ellenőrizze az alkatrészeket, hogy hibátlanok legyenek, nem rongálódtak-e meg szállítás közben. Ha hibát talál, kérem, értesítse a gép értékesítőjét.

A gép összeszerelt állapotban 17,2 kg. Szükség esetén a gépet a csomagolásból két személy emelje ki.

## GH 2801 #94374 (obr. A)

1. túlterhelés elleni biztosíték
2. Start nyomógomb (zöld), mellette Stop nyomógomb (piros)
3. előre mozgás és ellenmozgás nyomógombja
4. Töltő garat
5. dugvilla
6. a zúzott anyag nagyságának regulációját beállító csavar
7. gyűjtő zsák
8. láb
9. transzport kerék

## Műszaki adatok

### **GH 2801 SILENT #94374 ELEKTROMOS KERTIHULLADÉK APRÍTÓ**

**Feszültség/frekvencia:** 230V~50Hz  
**A motor teljesítménye:** 2800W (S6 40%)\*\*  
**max. fordulatszám:** 60 min<sup>-1</sup>  
**Védelmi típus:** IP24  
**A gally max. átmérője:** max. 44mm  
**A gyűjtőzsák köbtartalma:** 30l  
**Zajosság - szint:** L<sub>WA</sub> 92dB (A) \*  
**Méretei HxSzxM (mm-ben):** 485x430x915  
**Súly:** 17,2kg

\*

#### **Információ a zajosságról**

A mért értékek a 2000/14/EG (1,60m magasság, 1m távolság) szerint lettek kiértékelve – mérési tolerancia +- 3dB

\*\*

Az S6 40% munkarezsím terhelési profilt jelent, 40 másodperc terhelést és 60 másodperc üresfutást, tehát gyakorlatilag alkalmas hosszú idejű üzemeltetésre.

## Általános biztonsági utasítások



A gép használata előtt figyelmesen olvassa el a használati utasításokat, s őrizze meg további szükségletre, hogy mindig kéznél legyen!

### **Biztonságos munka**

#### **Munkahelyét tartsa rendben!**

A munkahelyen lévő rendetlenség baleseteket idézhet elő.

#### **Vegye figyelembe a környezeti sajátosságokat**

A gépet tilos kitenni eső hatásának. Tilos nyirkos, vagy nedves környezetben használni. Biztosítson be megfelelő megvilágítást. Tilos a gépet tűzveszélyes folyadékok, vagy gázok közelében használni.

#### **Idegen személyeket tartson a géptől biztonságos távolságban!**

Ne engedje, hogy idegen személyek, főleg gyerekek, megérintsék a gépet. Tartsa őket munkaterületétől megfelelő távolságban

#### **Gépet tartsa biztonságos helyen!**

Azokat a berendezéseket, melyeket nem használ, tartsa száraz, zárt helyen, ahová nem juthatnak be gyerekek.

#### **Tilos a gépet túlterhelni!**

Minden munkához megfelelő teljesítményű gépet használjon!

#### **Megfelelő gépet használjon!**

A gépet kizárólag arra a célra használja, melyre rendeltetve van.

#### **Gondoskodjon gépéről!**

Tartsa be a karbantartási utasításokat! Ügyeljen arra, hogy a gép kábele sértetlen legyen, szükség esetén cseréltesse ki szakemberrel, a hosszabbító kábelt szükség esetén cserélje ki. Ügyeljen arra, hogy a fogantyú száraz, olaj- és zsiradékmentes legyen.

#### **Legyen figyelmes!**

Ügyeljen arra, amit csinál. Munkáját felelősségteljesen végezze. Ne dolgozzon a géppel, ha fáradt.

#### **FIGYELMEZTETÉS!**

A gyártó által nem ajánlott alkatrészek és kellékek használata sebesülésveszéllyel járhat.

#### **A gépet kizárólag szakemberrel javíttassa meg!**

A gép eleget tesz az illetékes biztonsági előírások követelményeinek. A gépet kizárólag szakember javíthatja eredeti alkatrészek alkalmazásával. Ellenkező esetben balesetveszély fenyeget.

## Specifikusan a gépre vonatkozó fontos biztonsági utasítások



A vágó berendezésen végzendő munka előtt a gépet feltétlenül kapcsolja ki az áramkörből a dugvilla konektorból való eltávolításával.

Az esetben, ha a tápláló kábel üzemeltetés alatt megrongálódik, vagy ketté lesz vágva, tilos megérinteni. Haladéktalanul deaktiválja az illetékes áramkör biztosítékát.



Tilos a gépet megrongálódott kábellel használni.





Munka közben viseljen védő kesztyűket, védő szemüveget, fülvédőt, munkacipőt és hosszú nadrágot.

Hosszabb aprítandó anyagot, mely kilóg a gépből, behúzáskor a gép hirtelen kidobhatja, s ezért tartsa meg a biztonságos távolságot és dolgozzon óvatosan.



Vigyázzon a forgó késre, kezeit és lábait soha se dugja a nyílásba



Ügyeljen arra, hogy a közel álló személyeket, a z esetleges eldobott tárgyak, ne sebesítsék meg, vagy ne üssék meg.

A közel álló személyeket tartsa a géptől biztonságos távolságban.

Várjon, míg a gép minden része megáll, s csak ezt követően érintheti meg.



Tilos a gépet esőben használni.



Üzemeltetés alatt tilos a kezét a töltő garatba dugni. A gép, kikapcsolás után, még néhány percig fut.

Tilos a gépet gyerekeknek és olyan személyeknek használni, akik fizikai, szellemi, vagy szenzorikus képességeik, vagy elégtelen szaktudásuk alapján, nem képesek a gépet biztonságosan és szabályszerűen kezelni.

A gépet, üzembehelyezés előtt, a melléklet használati utasítás szerint kell összeszerelni.

Használjon hibaáram elleni FI kapcsolót és ezt minden használat előtt ellenőrizze.

Kizárólag fröccsölő víz elleni védelemmel ellátott hosszabbító kábeleket használjon, melyek szakilag el vannak ismerve, hogy alkalmasak kültéri használatra.



Tilos a dugvillát és a konektort nedves, vagy vizes kézzel megérinteni.

A tápláló és a hosszabbító kábeleken tilos áthaladni, becsipni, vagy a kábelt rángatni és húzni. A kábeleket védje magas hőmérséklettől, olajtól és éles tárgyaktól.



Munka közben, 3 méteres körzetben, nem tartózkodhatnak sem személyek, sem állatok. A gép kezelője felelős a harmadik személy biztonságáért.

Kizárólag eredeti kellékeket használjon.

Munka közben ne viseljen bő öltözetet, hosszú sálát és nyakkendőt.

A gépet egyenes és szilárd alapzatú, nyílt terepen használja.



A gépet tilos kövezett, vagy kavicsos felületen használni. A gép által eldobott anyag sebesülést okozhat.

Üzembehelyezés előtt ellenőrizze a csavarokat, anyacsavarokat, s a többi szilárdító elemet, be vannak-e szorítva, s a védő berendezés megfelelő helyre van felszerelve.

Cserélje ki a megrongálódott, esetleg olvashatatlan, figyelmeztető és információs táblákat.

A gép bekapcsolása előtt ellenőrizze, hogy a töltő garat üres legyen.

Az arcát és testét tartsa távol a töltő garattól.



Ügyeljen arra, hogy kezei, más testrészei és öltözéke ne kerüljön a töltő garat és a szóró nyílás közelébe

A gyűjtő zsák felakasztása és leakasztása előtt a gépet feltétlenül kapcsolja ki.

Munka közben tartsa meg teste egyensúlyi állapotát és álljon biztonságosan. Töltés közben ne hajoljon túlságosan előre és ne álljon magasabb helyre, mint ahol a gép lába van.



Tartsa be a szóró nyílástól a biztonsági távolságot.

Ügyeljen arra, hogy a feldolgozandó anyag ne tartalmazzon fém részecskéket, köveket, üveget, lemezeket és más idegen anyagokat.

Az esetben, ha a gépbe idegen anyag kerül, szokatlan zajt produkál, vagy vibrál, azonnal kapcsolja ki. Húzza ki a dugvillát a konektorból és az alábbiak szerint járjon el:

- értékelje fel a keletkezett kárt
- minden megrongálódott alkatrészt cseréljen ki, vagy javíttasson meg,
- ellenőrizze, nincsenek-e meglazulva az alkatrészek, s szükség esetén igazítsa helyre.

Soha ne próbálja a gépet javítani, az esetben sem, ha arra megfelelő képzése van.

Ügyeljen arra, hogy a megdolgolt anyag ne gyűljön össze a szórócsőben; ez megakadályozza a transzportot és a töltő garatban visszaütést idézhet elő.

Az esetben, ha a gép el van dugulva, kapcsolja ki, várja meg, míg a vágó berendezés teljesen megáll. A zúzott anyag eltávolítása előtt húzza ki a dugvillát a konektorból.

Ellenőrizze, hogy a fedél és a védőberendezés hibátlan-e és szabályszerűen van-e felszerelve. Szükség esetén, üzembehelyezés előtt, végezze el a szükséges karbantartást, vagy javítást.

Tilos a motor beállított fordulatszámát megváltoztatni. Szükség esetén forduljon szakemberhez.

A szellőztető nyílásokat tisztítsa, hogy ne legyen bennük anyagmaradék. Ezzel megakadályozza a motor megrongálódását és az esetleges tűzveszélyt. A motor működése alatt tilos a gép felemelése, esetleg áthelyezése.

A gépet kapcsolja ki, s várjon, míg a vágó berendezés teljesen leáll.

A gépet nem szabad felügyelet nélkül hagyni. Munka befejeztével, vagy munkaszünetekben, a gépet minden esetben ki kell kapcsolni az áramkörből.

Tilos a gépet működés közben félre billenteni.

A gépet ne használja esőn és nedves környezetben. Raktározza száraz helyen.

Tilos a gépet kényszerkikapcsolással leállítani

### Rendeltetés szerinti használat

A gép rostos és faanyagú kerti hulladék komposztolás céljára való zúzására rendeltetett. A gyűjtő zsák, ev. a gyűjtő box kizárólag az összezúzott anyag gyűjtésére (nem raktározására) használandó. Soha nem szabad felállni a gyűjtő boxra.

Minden másféle használat a rendeltetéssel ellenkező használatnak van minősítve. A gyártó nem felelős az általános érvényességű előírások, s a használati utasítás be nem tartása következtében keletkezett károkért. Kérem, vegye tudomásul, hogy a gép nem lett ipari és vállalkozói használatra tervezve.

### A GH 2801 #94374 szerelése (2.ábra)

Vigyázz! Karbantartás, tisztítás és szerelés előtt a gépet feltétlenül kapcsolja ki az áramkörből a dugvilla konektorból való eltávolításával. Ugyanígy járjon el az esetben is, ha a tápláló kábel hibás, el van vágva, vagy fel van csavarodva.

Tartsa be az áramköri feszültséget: az áramforrás feszültségének meg kell felelnie a gép típuscímkéjén feltüntetett adatoknak.

A kis átmérőjű hosszabbító kábel jelentősen csökkenti a gép teljesítményét. A kábel átmérője a kábel 25 m hosszúságáig minimálisan  $3 \times 1,5\text{mm}^2$ , 25 m-en felüli hosszúság esetén minimálisan  $2,5\text{mm}^2$  legyen. Kizárólag előírt hosszabbító kábelt szabad használni. A hosszabbító kábel, a dugvilla és a csatlakozó vízálló és kültéri használatra engedélyezett legyen.

A kábelek csatlakozása száraz legyen, s tilos ezeket a földön hagyni.

Az esetben, ha kábeldobot használ, le kell csavarni.

### Így járjon el (2-7 ábra):

- Készüléket vegye ki a csomagolásból, szerelje fel a tengelyt, szállító kerekeket és a gyűjtő bokszt (ábra. 2-7).

### Üzemeltetés

A gépet állítsa szilárd és vízszintes alaplazatra. A motor működése alatt tilos a gépet ledönteni, vagy mozogni vele. Vigyázz! A motor kikapcsolás után még fut.

A gyökerekről távolítsa el a földet és akadályozza meg, hogy idegen tárgyak, pl. kövek, üveg, fém, műanyag, vagy textil, kerüljenek a töltő garatba, vagyis a gépbe és a vágó hengerbe, ugyanis ez a gép megrongálódásához vezethet.

A töltő garat üres legyen.

### Bekapcsolás

Nyomja le a zöld Start (1/2.ábra) nyomógombot

### Kikapcsolás

Nyomja le a piros Stop (1/2.ábra) nyomógombot.

### Ismételt beindulás elleni biztosíték

Az ismételt beindulás elleni biztosíték megakadályozza, hogy a gép, rövidzárlat után, automatikusan bekapcsolódjon.

### Ellenmozgás

Nyomja le és tartsa lenyomva az ellenmozgás nyomógombját (1/3.ábra), s a model kivitelezése szerint, nyomja le a zöld Start nyomógombot is (1/2.ábra), ennek eredményeként a vágó henger ellenkező irányba halad, s a leblokkolt anyag felszabadul.

### Túlterhelés elleni biztosíték

Az esetben, ha a gép túlságosan nagy terhelésnek van kitéve (pl. a vágó henger leblokkolt állapotban van), néhány másodpercen belül leáll.

### Utasítások a munkavégzéshez

#### Anyagellátás

Az illetékes anyagot helyezze a garatba, amit a vágó henger önműködően behúz.

- **Kizárólag olyan mennyiségű anyagot tegyen a garatba, hogy a töltő garat ne duguljon el.**
- **A kemény konzisztencia nélküli puha hulladékot ne zúzza, hanem egyenesen komposztálja.**
- **Ügyeljen arra, hogy az összezúzott anyag akadály nélkül hulljon a gyűjtő boxba, resp. a gyűjtő zsákba – felhalmozódás veszélye!**
- **Optimális eredményt azzal ér el, ha friss gallyakat fog aprítani, közvetlenül a levágás után.**

#### A tartólap beállítása

A tartólapot a gyártó kalibrálta, tehát az első üzembehelyezés előtt nem szükséges beállítani. A tartólap beállítása akkor válik fontossá, ha el van kopva, pl. ha a gallyak egymásba ékelődnek, s így lehetetlen szabályszerűen aprítani.

#### Ez esetben az alábbiak szerint járjon el:



Bekapcsolt motor állapotában forgassa a beállító gombot (8/C.), vagy ábra szerint, apró lépésekkel, az óramutató járásával megegyező irányba úgy, hogy enyhe dörzsölés lehessen hallani. A vágó henger a tartólapot legalulja a megfelelő távolságra. Úgy állítsa be, hogy feleslegesen gyorsan ne csiszolja le.

### Jelzések a gépen

#### A gyártmány biztonsága:



	
A gyártmány megfelel az illető EU normák követelményeinek	

#### Tiltalmak:

	
Tilos a kábelnél fogva húzni!	Védje eső és nedvesség ellen!

#### Figyelmeztetés:

	
Figyelmeztetés/vigyázz	Figyelmeztetés veszélyes magas feszültségre
	
Figyelmeztetés elvetett tárgyakra	Figyelmeztetés! A rotáló gép balesetet idézhet elő!

	
Nem alkalmas benti használatra	Tartsa be a biztonságos távolságot!



#### Utasítások:

	
Általános tilalom!	Használat előtt olvassa el a használati utasítást!
	
Viseljen védő szemüveget és fülvédőt!	Viseljen védő munkakesztyűket!

#### Környezetvédelem:

	
A hulladékot úgy semmisítse meg, hogy ne ártson a környezetnek	A karton csomagolást át lehet adni megsemmisítésre hulladékgyűjtőbe
	
Hibás és/vagy megsemmisített villany, vagy elektrogépeket át kell adni az illetékes gyűjtőtelepre.	

#### Csomagolás:

	
Védje nedvesség ellen	A csomagolást felállított helyzetben tartsa

#### Műszaki adatok:

	
Dugvilla	Súly
	IPX4
Max. erőszükséglet	Védelmi típus
	
A gally átmérője	Gyűjtő zsák resp. gyűjtő box köbtartalma

#### Jótállás

Jótállás időtartama 12 hónap ipari használat esetén, fogyasztó esetén 24 hónap, jótállás a készülék megvétele napján kezdődik.

A jótállás kizárólag anyag vagy gyártási hibából eredő hibákra vonatkozik. A garancia idő alatt történt reklamáció esetén mellékelni kell az eredeti vételt igazoló nyugtát az eladás dátumával.

Jótállás nem vonatkozik szakszerűtlen használatra pl. készülék túlterhelése, idegen beavatkozás vagy tárgy okozta sérülésekre, használati és szerelési útmutató be nem tartására, normális kopásra.

#### Maradékveszély és óvintézkedések

##### Elektromos maradékveszély:

Veszély	Leírás	Óvintézkedések
Közvetlen kontaktus	Áramütés	Hiba áram elleni védőkapcsoló FI
Nem közvetlen kontaktus	Áramütés médium közvetítésével	Hiba áram elleni védőkapcsoló FI

##### További veszélyeztetések:

Veszély	Leírás	Óvintézkedések
A gép által elhajított tárgyak	A gép elhajíthatja a zúzott anyagot, idegen tárgyakat, stb.ami balesetveszéllyel jár	Viseljen védő munkakesztyűket és védő szemüveget.  Tartsa be a géptől a biztonságos távolságot. Felelős a közeli személyek biztonságáért is.
Személyek elcsúszása, elbotlása, vagy elesése	Maga a tápláló kábel, vagy a gép is lehet az elbotlás oka.	A szerelés típusa szerint vezessen be megfelelő ellenintézkedéseket. (megfelelő szerelési hely, a szerelési hely megjelölése, stb.)

#### Viselkedés kényszerhelyzetben

Igyekezzen a balesetnek megfelelően első segélyt nyújtani, s minél hamarabb biztosítson be orvosi segítségét.

A sebesültet nyugtassa meg, s védje további balesettől.  
**A DIN 13164 szabvány szerint, az esetleges balesetek esetére, a munkahelyen mindig kéznél legyen az elsősegély készlet. Azt a dolgot, amit a készletből kivesz, azonnal vissza kell pótolnia.**  
**Az esetben, ha segítséget hív, az alábbi adatokat jelentse be:**

1. **A baleset színhelye**
2. **A baleset típusa**
3. **Sebesültek száma**
4. **A sebesülés típusai**

#### Megsemmisítés

A berendezés megsemmisítése a gépen elhelyezett piktogrammból olvasható le. Az egyes jelzések értelmét a „Jelzések” fejezetben találja meg.

##### A csomagolás megsemmisítése

A csomagolás védi a gépet szállítás alatti megrongálódás ellen. A csomagolás anyaga az ökológiai szempontok és megsemmisítési lehetőségek szerint van kiválasztva, tehát recikálható.

A csomagoló anyag körforgalomba való visszatérése nyersanyagot spórol meg és csökkenti a hulladék mennyiségét.

A csomagoló anyag egyes részei (pl. fólia, polisztrén), veszélyesek lehetnek gyerekek részére. **Fulladás veszélye fenyeget!**

Tehát a csomagoló anyag illetékes darabjait raktározza olyan helyen, ahová nem juthatnak gyerekek, s minél előbb semmisítse meg.

### Követelmények a gép kezelőjére

A gép kezelője használat előtt figyelmesen olvassa el a használati utasítást.

### Szakképzettség

A gép használatához elegendő szakember felvilágosítása resp. a használati utasítással való megismerkedés. Speciális képzés nem szükséges

### Minimális korhatár

A géppel kizárólag 16 éven felüli személyek dolgozhatnak. Kivételt képez a fiatalkorúak foglalkoztatása szakképzés alatt, az oktató felügyelete mellett, szakképzettség elsajátítása érdekében.

### Képzés

A gép használatához elegendő szakember felvilágosítása resp. a használati utasítással való megismerkedés. Speciális képzés nem szükséges.

### Szervíz

Vannak műszaki kérdései? **Reklamáció?** Szüksége van **pótalkatrészekre**, vagy **használati utasításra**?

Honlapunkon [www.guede.com](http://www.guede.com) a **Szervíz** fejezetben gyorsan és bürokráciát kizárva segítségére leszünk.

**Alternatív elérhetőségünk: E-mail: [support@ts.guede.com](mailto:support@ts.guede.com) Segítsenek, hogy segíthessünk Önöknek. Ahhoz, hogy esetleges reklamáció esetén berendezését identifikálhassuk, szükségünk van a széria számra, megrendelési számra és a gyártási évre. Ezeket az adatokat megtalálja gépe típuscímkéjén. Annak érdekében, hogy ezek az adatok állandóan a keze ügyében legyenek, kérem, írja be ezeket az alábbi táblázatba.**  
**Széria szám:**  
**Termékszám:**  
**Gyártási év:**

**Tel.: +49 (0) 79 04 / 700-360**  
**Fax: +49 (0) 79 04 / 700-51999**  
**E-mail: [support@ts.guede.com](mailto:support@ts.guede.com)**

### Fontos információk az ügyfél részére

Felhívjuk a felhasználó figyelmét, hogy mind a jótállási időben, mind annak lejártát követően visszaadásra kizárólag az eredeti csomagolásban kerülhet sor. Ezzel hatékonyan megelőzhető a berendezés szállítás közbeni megsérülése, illetve a vitás reklamációs esetek. A készüléket az eredeti csomagolása optimálisan óvja, és így biztosított a reklamációs igény mielőbbi feldolgozása.

### Karbantartás és raktározás

A gép szellőztető nyílásait tartsa tisztán, szennyeződés- és pormentes állapotban.

Tisztításhoz puha ruhát és szappanos vizet használjon. Ne használjon a berendezés tisztításához éles tisztító segédesszközöket. Ne használjon agresszív, illanó és maró tisztító szereket.

A kerti hulladék aprítót évente egyszer ellenőriztesse tanúsítvánnyal rendelkező szakemberrel.

A berendezést védje nedvesség és por ellen.

Az esetben, ha a gépet hosszabb ideig nem használja, takarja le és tegye száraz, biztonságos, gyerekek számára hozzáférhetetlen helyre.

### Üzemzavarok megállapítása

A táblázatban fel vannak tüntetve a lehetséges üzemzavarok, ezek oka, s eltávolításuk módja. Az esetben, ha az üzemzavart nem képes eltávolítani, forduljon illetékes szakemberhez.



Karbantartás és tisztítás előtt a gépet kapcsolja ki az áramkörből a dugvilla konektorból való eltávolításával.



Áramütés veszélye.

Üzemzavar	Lehetséges okok	Eltávolítás
A gép nem működik	A gyújtó box nincs felszerelve szabályszerűen	A gyújtó boxot szabályszerűen szerelje fel
	Töltő garat nincs szabályszerűen felszerelve	A töltő garatot szabályszerűen szerelje fel
	Hibás konektor	Használjon más konektort
	Meghibásodott hosszabbító kábel	Ellenőrizze, resp. cserélje ki a kábelt
	A biztosíték leblokkolódott	Cserélje ki a biztosítékot
Az aprítandó anyagot a gép nem húzza be	Túlterhelés elleni biztosíték leblokkolódott	Nyomja le a túlterhelés elleni biztosíték nyomógombját (1/2 ábra) és az „Üzemeltetés“ fejezetben leírtak szerint oldja fel a blokkot.
	Az aprítandó anyag nedves és puha	Az aprítandó anyag gépbe való behúzásához használja az illetékes segédesszközöket.
Az aprítandó anyag beakadt a gépben		Távolítsa el a beakadt aprítandó anyagot (minden esetben viseljen védő munkakesztyűket)
		Nyomja le az ellenmozgás nyomógombját, esetleg az „Üzemeltetés“ fejezetben leírtak szerint oldja fel a blokkot.

### **Original – EG-Konformitätserklärung**

Hiermit erklären wir, dass die nachfolgend bezeichneten Geräte aufgrund ihrer Konzipierung und Bauart sowie in den von uns in Verkehr gebrachten Ausführungen den einschlägigen, grundlegenden Sicherheits- und Gesundheitsanforderungen der EG-Richtlinien entsprechen.

Bei einer nicht mit uns abgestimmten Änderung der Geräte verliert diese Erklärung Ihre Gültigkeit.

### **Translation of the EC-Declaration of Conformity**

We, hereby declare the conception and construction of the below mentioned appliances correspond - at the type of construction being launched - to appropriate basic safety and hygienic requirements of EC Directives.

In case of any change to the appliance not discussed with us the Declaration expires.

### **Traduction de la déclaration de conformité CE**

Nous, Déclarons par la présente que les appareils indiqués répondent du point de vue de leur conception, construction ainsi que de leur réalisation mise sur le marché, aux exigences fondamentales correspondantes des directives de la CE en matière de sécurité et d'hygiène. Cette déclaration perd sa validité après une modification de l'appareil sans notre approbation préalable.

### **Traduzione della dichiarazione di conformità CE**

Dichiariamo con il presente noi, che la concezione e costruzione degli apparecchi elencati, nelle realizzazioni che stiamo introducendo alla vendita, sono conforme ai requisiti principali delle direttive CE sulla sicurezza ed igiene.

Nel caso della modifica dell'apparecchio da noi non autorizzata, la presente dichiarazione perde la propria validità.

### **Vertaling van de EG-Conformiteitverklaring**

Hiermede verklaren wij, dat de genoemde machine, op grond van zijn ontwerp en bouwwijze, evenals de door ons in omloop gebrachte uitvoeringen, aan de desbetreffende fundamentele veiligheids- en gezondheidverordeningen van de EG-richtlijnen voldoen. Bij een niet met ons overeengekomen wijziging aan het apparaat verliest deze verklaring haar geldigheid.

### **Překlad prohlášení o shodě EU**

Tímto prohlašujeme my, že koncepce a konstrukce uvedených přístrojů v provedeních, která uvádíme do oběhu, odpovídá příslušným základním požadavkům směrnice EU na bezpečnost a hygienu. V případě změny přístroje, která s námi nebyla konzultována, ztrácí toto prohlášení svou platnost.

### **Peklad vyhlásenie o zhode EU**

Týmto vyhlasujeme my, že koncepcia a konštrukcia uvedených prístrojov vo vyhotoveniach, ktoré uvádzame do obehu, zodpovedá príslušným základným požiadavkám smernice EÚ na bezpečnosť a hygienu. V prípade zmeny prístroja, ktorá s nami nebola konzultovaná, stráca toto vyhlásenie svoju platnosť.

### **Fordítása azonossági nyilatkozat EU**

Ezzel kijelentjük mi, a hogy a lentiekben megjelölt gépipari termék, koncepciója és tervezése, az általunk forgalomba kerülő kivitelezésben, megfelel az EU illetékes biztonsági és higiéniai szabványzatok alapkövetelményeinek. A gépen, a velünk való konzultáció nélkül végzett változások esetén, a jelen nyilatkozat érvényességét veszti.

### **Prevod izjava o ustreznosti EU**

S tem izjavljamo, da koncepcija in zgradba spodaj navedenih naprav v izvedbah, ki jih uvajamo na trg, odgovarja pristojnim osnovnim zahtevam smernic EU za varnost in higieno. V primeru spremembe naprave, o kateri se niste posvetovali z nami, ta izjava izgubi svojo veljavnost.

### **Prevođenje u Izjava o sukladnosti EU**

Ovime izjavljujemo da koncepcija i konstrukcija navedenih strojeva u izvedbi u kojoj se isti puštaju u promet, udovoljavaju odgovarajućim osnovnim zahtjevima smjernica EU u području sigurnosti i higijene. Ova Izjava prestaje važiti u slučaju promjene opreme izvršene bez naše suglasnosti.

### **Превод на Декларация за сходство с ЕС**

С това декларираме ние, че концепцията и конструкцията на посочените уреди в изпълнения, които пускаме в обръщение, отговарят на съответните изисквания на инструкциите на ЕС за безопасност и хигиена. В случай на изменение на уреда, което не е било консултирано с нас, тази декларация губи своята валидност.

### **Traducere a declarație de conformitate UE**

Prin prezenta noi declarăm, că concepția și construcția utilajelor prezentate, în execuția în care sunt puse în circulație, sunt conforme cu exigențele de bază aferente directivelor UE privind securitatea și igiena. În cazul modificărilor pe utilaj care nu au fost consultate cu noi, prezenta declarație își pierde valabilitatea.

### **Prevođenje u Izjava o usklađenosti sa propisima EU**

Ovim izjavljujemo da koncepcija i konstrukcija navedenih uređaja, a u izvedbi u kojoj se isti puštaju u promet, zadovoljavaju odgovarajuće osnovne zahteve iz direktiva EU u vezi sa sigurnošću i higijenom. Ova izjava prestaje da važi u slučaju promena na opremi izvršenih bez naše saglasnosti.

### **Tłumaczenie Deklaracji zgodności WE**

Niniejszym oświadczamy, my że koncepcja i konstrukcja przedstawionych poniżej urządzeń w wersji, która jest wprowadzona do obiegu, odpowiada stosownym podstawowym wymogom dyrektywy UE dotyczących bezpieczeństwa i higieny. Niniejsza deklaracja przestaje obowiązywać w przypadku zmiany urządzenia, która nie została z nami skonsultowana.

### **AT uyunluk beyanı tercümesi**

Beyan ederiz ki aşağıda belirtilen piyasaya sürdüğümüz modellerin tasarım ve yapıları itibarıyla güvenlik ve hijyen ile ilgili AB yönetmeliklerine uygun olduğunu beyan ederiz. Aletlerde bize danışılmadan yapılacak bir değişiklik durumunda işbu beyanname geçerliliğini yitirir.

## Gartenhäcksler

Electric garden cutting machine | Coupeuse de jardin électrique | Tagliaerba elettrica | Elektrik Hahselaars | Elektrická zahradní rezačka | Elektrická záhradná rezačka | Elektromos kerti aprító | Elektrická vrtna drobilica | Elektrická vrtna parava za drobljenje | Электрическа градинска дробилна машина | Elektrická vrtna drobilica | Concasor electric de grădină | Ogradowa kruszarka elektryczna

# 94374 / GH 2801 Silent

### Einschlägige EG-Richtlinien

Appropriate EU Directives | Directives de la CE applicables | Prohlášení o shodě EU | Vyhlásenie o zhode EU | Desbetreffende EG-Richtlijnen | Direttive CE applicabili | Illetékes EU előírások | Prímjenjive smjernice EU | Uporabne smernice EU | Directivele UE aferente | Съответни наредби на ЕС | Prímjenjive smjernice EU | Stosowne dyrektywy UE | Ilgili AB yönetmelikleri

2014/35/EC

2014/30/EC

2009/105/EC

1907/2006/EC

2011/65/EC ROHS

2009/142/EC

89/686/EEC (PPE)

1935/2004/EC

2006/42/EC

Annex IV

Notified Body Name:

No: Address:

Type Ex. Cert.-No.:

97/68/EC

Emission No.:

2000/14/EC\_2005/88/EC

### Konformitätsbewertungsverfahren

Method of compliance assessment | Mode d'examen de la conformité | Modo di valutazione della conformità | Conformiteitsbeoordelingsprocedure | Způsob posouzení shody | Spôsob posúdenia zhody | Az azonosság megítélésének a módja | Način presoje istovetnosti | Način ocenjivanja sukladnosti | Начин на обсъждане на сходство | Modul de evaluare a conformității | Način ocenjivanja usklađenosti | Uygunluk deęerlendirme usulü | Metoda oceny zgodności **Annex V**

Wolpertshausen, 27.05.2016

### Helmut Arnold

Geschäftsführer | Managing Director | Gérant | Amministratore delegato | Bedrijfsleider | Jednatel | Konateľ | Ügyvezető igazgató | Direktro | Direktor | Управител | Administrator | Direktor | Sirket temsilcisi | Durektor

Güde GmbH & Co. KG, Birkichstraße 6, 74549 Wolpertshausen, Germany

### Joachim Bürkle

GÜDE GmbH & Co. KG, Birkichstraße 6, 74549 Wolpertshausen, Germany

### Bevollmächtigt die technischen Unterlagen zusammenzustellen.

Authorized to compile the technical file | Autorisé à compiler la documentation technique. | Autorizzato alla preparazione della documentazione tecnica | Gemachtigd voor samenstelling van de technische documenten +| Zpřinomocněn k sestavování technických podkladů. | Splnomocnený zostaviť technické podklady. | Műszaki dokumentáció összeállításra felhatalmazva | Pooblaščen za izdelavo spisov tehnične dokumentacije. | Ovlašten za formiranje tehničke dokumentacije. | Упълномощен за съставяне на техническата документация | Imputernicit să elaboreze documentația tehnică. | Ovlašten za formiranje tehničke dokumentacije. | Teknik evrakları hazırlamakla görevlendirilmiştir. | Upelnomocniony do zestawienia danych technicznych

### Angewandte harmonisierte Normen

Harmonized standards used | Normes harmonisées applicables | Použité harmonizované normy | Použité harmonizované normy | Gebruikte harmoniserende normen | Applicate norme armonizzate | Használt harmonizált normák | Prímjenjeni harmonizirani standardi | Uporabljeni usklajeni standardi | Norme armonizate folosite | Използвани хармонизирани норми | Prímjenjeni harmonizirani standardi | Wykorzystane zharmonizowane normy | Kullanılan uyum normları

EN 60335-1:2012+A11

EN 50434:2014

EN 62233:2008; AfPS GS 2014:01

EN 55014-1:2006+A1+A2

EN 55014-2:1997+A1+A2

EN 61000-3-2:2014

EN 61000-3-11:2000

### Garantierter Schalleistungspegel

Guaranteed sound power level | Niveau de puissance acoustique garanti | Livello di potenza sonora garantito | Gegarandeerd geluidsdrukniveau | Zaručená hladina akustického výkonu | Garantovaná hladina akustického výkonu | Garantált akusztikus teljesítményszint | Zajamčena ravan akustične zmogljivosti | Garantirana razina akustičke snage | Гарантирано ниво на звукова мощност | Nivelul garantat al puterii sunetului | Garantovani nivo akustične snage | Garanti edilen gürlü emisyonu seviyesi | Gwarantowany poziom mocy akustycznej

L<sub>WA</sub> 92 dB (A)

### Gemessener Schalleistungspegel

Measured sound power level | Niveau de puissance acoustique mesuré | Livello di potenza sonora misurato | Gemeten geluidsdrukniveau | Naměřená hladina akustického výkonu | Nameraná hladina akustického výkonu | Mért akusztikus teljesítményszint | Zajamčena ravan akustične zmogljivosti | Izmjerena razina akustičke snage | Измерено ниво на звукова мощност | Nivel măsurat al puterii sunetului | Izmereni nivo akustične snage | Ölçülen gürlü emisyonu seviyesi | Zmierzony poziom mocy akustycznej

L<sub>WA</sub> 89.9 dB (A)



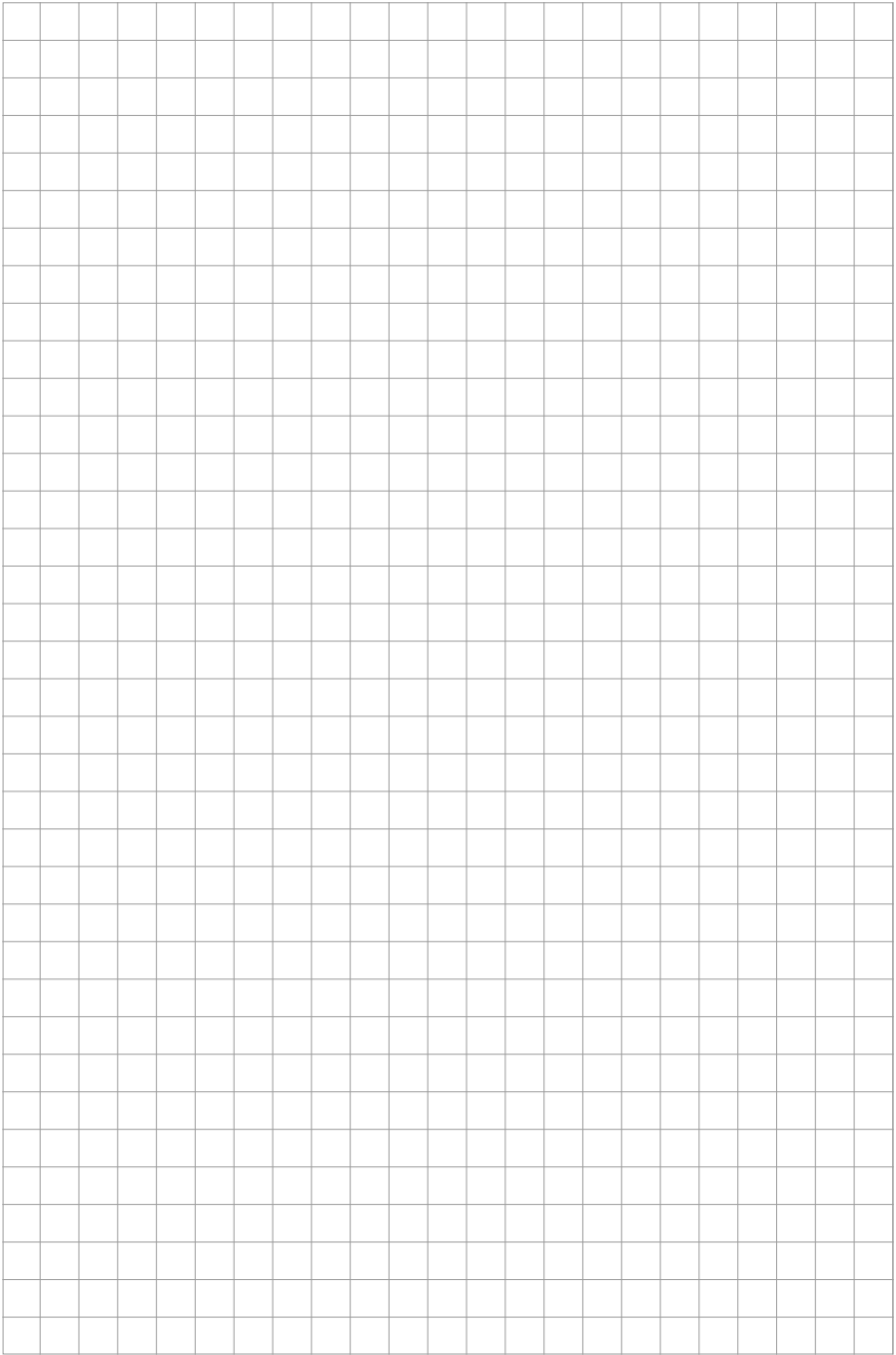

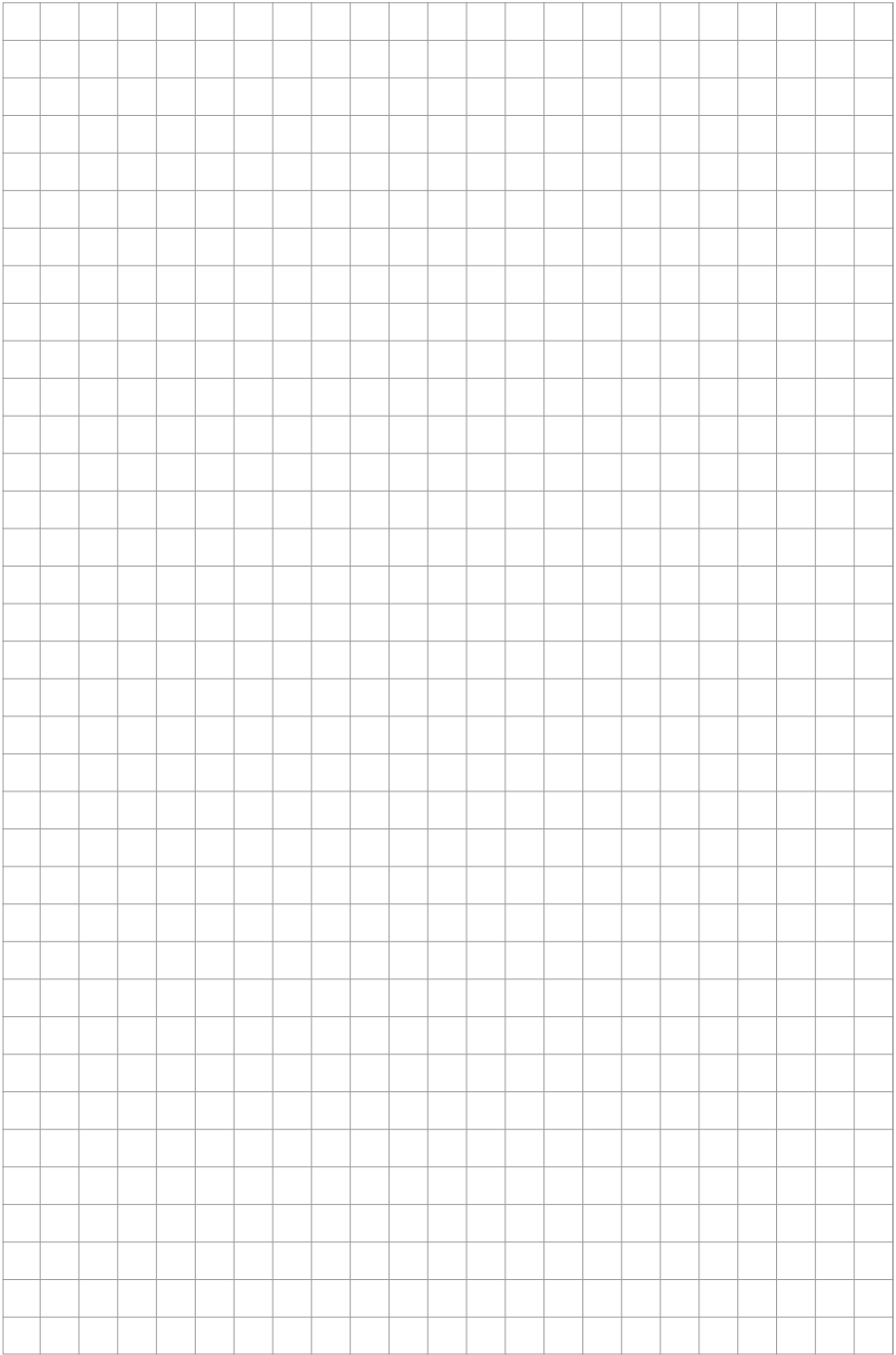



GÜDE GmbH & Co. KG  
Birkichstrasse 6  
74549 Wolpertshausen  
Deutschland  
Tel.: +49-(0)7904/700-0  
Fax.: +49-(0)7904/700-250  
eMail: info@guede.com

