

EXTOL®
PREMIUM

CGT 18 (8895610)

GT 18 (8895611)

IMPROVE YOUR DAY!

Aku strunová sekačka / CZ

Aku strunová kosačka / SK

Akkumulátoros damilos fűnyíró / HU

Akku-Rasentrimmer / DE



CE

Původní návod k použití

Preklad pôvodného návodu na použitie

Az eredeti használati utasítás fordítása

Übersetzung der ursprünglichen Bedienungsanleitung

CZ / Součásti a ovládací prvky
akustrunové sekačky

SK / Súčasti a ovládacie prvky
akumulátorovej strunovej
kosačky

HU / Az akkus damilos
fűnyíró részei
és működtető elemei

DE / Bestandteile und
Bedienelemente der
Akku-Motorsense

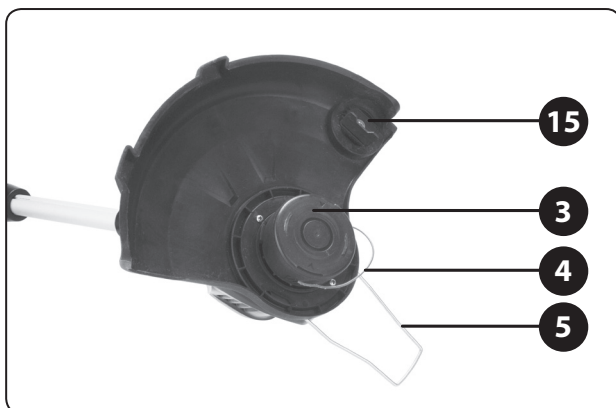
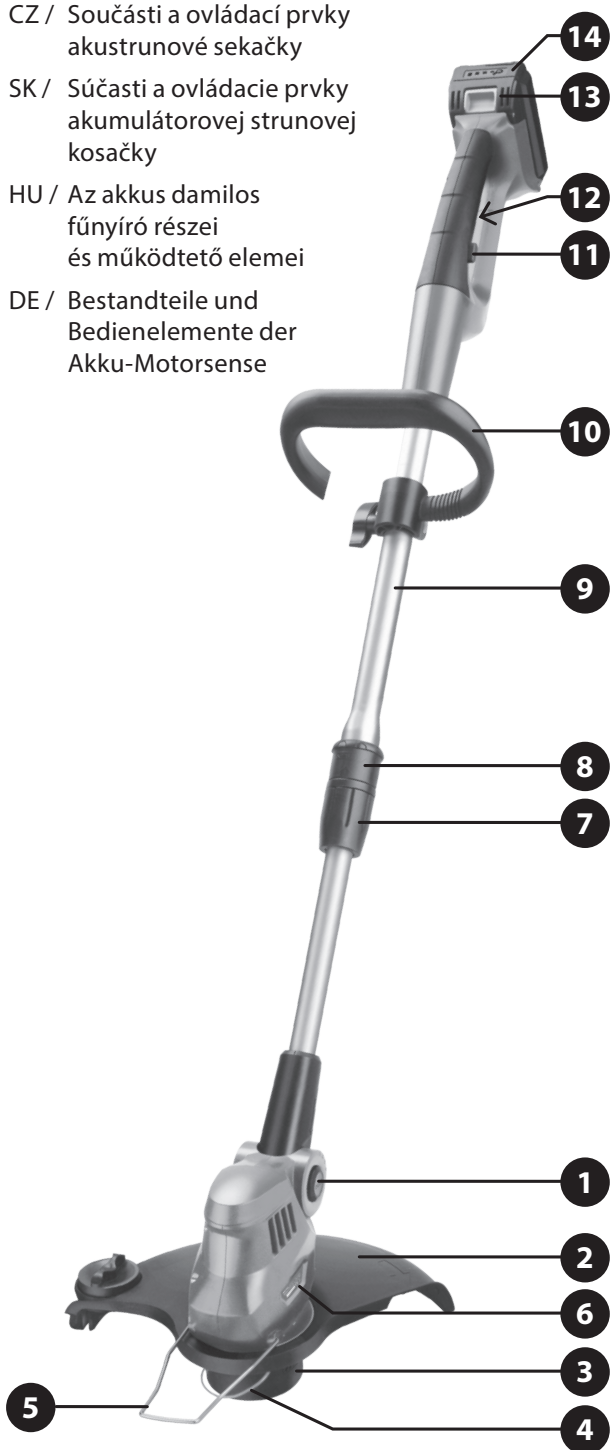

Obr. 1 / 1. ábra / Abb. 1

CZ / Akumulátor a nabíječka

SK / Akumulátor a nabíjačka

HU / Akkumulátor és akkumulátortöltő

DE / Akkumulator und Ladegerät

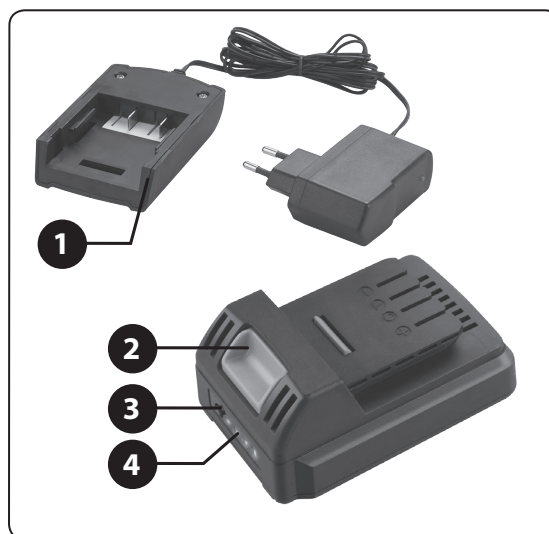

Obr. 2 / 2. ábra / Abb. 2

CZ / Nasazení (A) /odejmutí (B) akumulátoru
z nabíječky (stejný způsob je i u akusekačky)

SK / Nasadenie (A) /odobranie (B) akumulátora
z nabíjačky (rovnaký spôsob je aj u akumulátorovej
kosačky)

HU / Az akkumulátor felhelyezése (A) és levétele (B)
(az akkus fűnyírónál ugyanígy kell eljárni)

DE / Einlegen (A) /Entnahme (B) des Akkus aus dem
Ladegerät (die gleiche Art und Weise wie bei der
Akku-Motorsense)

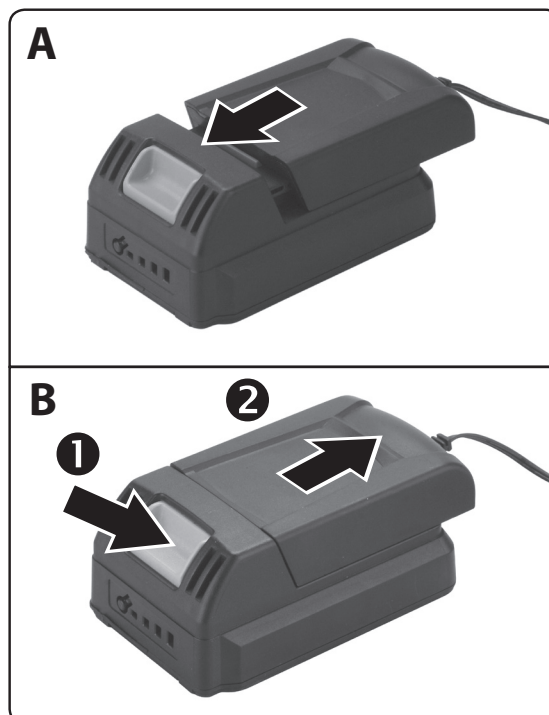

Obr. 3 / 3. ábra / Abb. 3

CZ / FUNKČNÍ PRVKY AKUSEKAČKY
SK / FUNKČNÉ PRVKY AKUMULÁTOROVEJ KOSAČKY
HU / AZ AKKUS FŰNYÍRÓ HASZNÁLATI ELEMEI
DE / FUNKTIONSELEMENTE DER AKKU-MOTORSSENSE

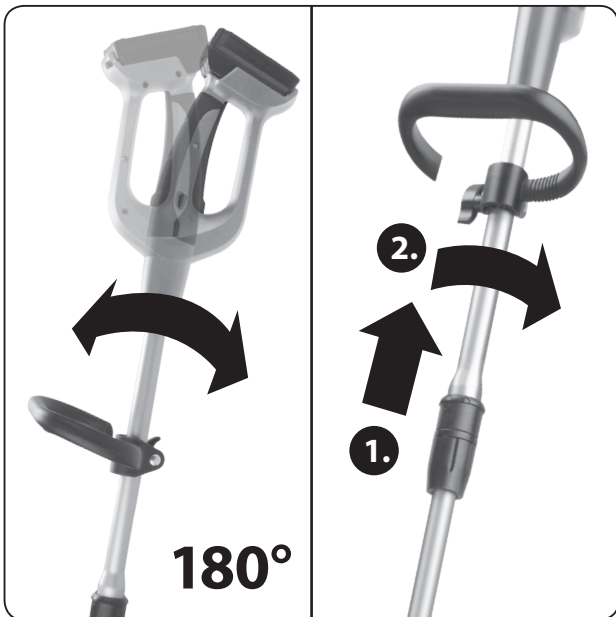

Obr. 4 / 4. ábra / Abb. 4

Otočitelná zadní rukojeť o 180° • Otáčacia zadná rukoväť o 180° • 180°-kal elfordítható hátsó fogantyú • Hinterer Griff drehbar um 180°

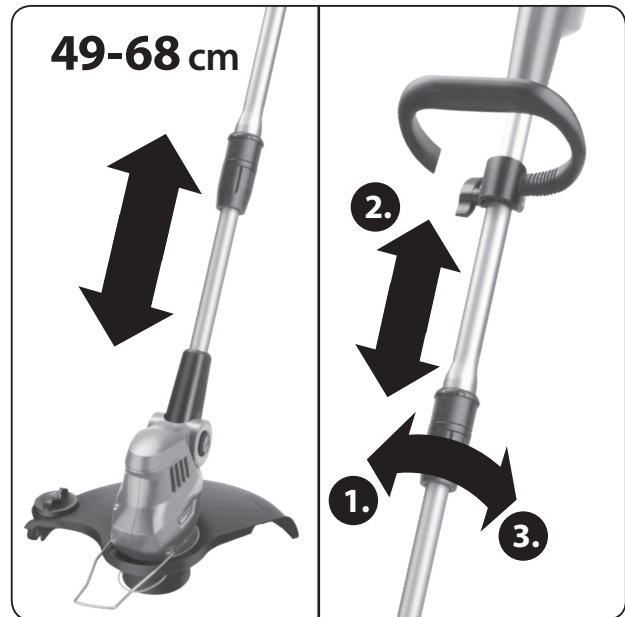

Obr. 5 / 5. ábra / Abb. 5

Teleskopická rukojeť • Teleskopická rukoväť
 Teleszkópos fogantyú • Teleskopischer Griff



Obr. 6 / 6. ábra / Abb. 6

Posunovatelná a polohovatelná přední rukojeť
 Predná rukoväť s možnosťou nastavenia posunu
 a polohy • Eltolható és beállítható első
 fogantyú • Schiebbarer und positionierbarer
 vorderer Griff

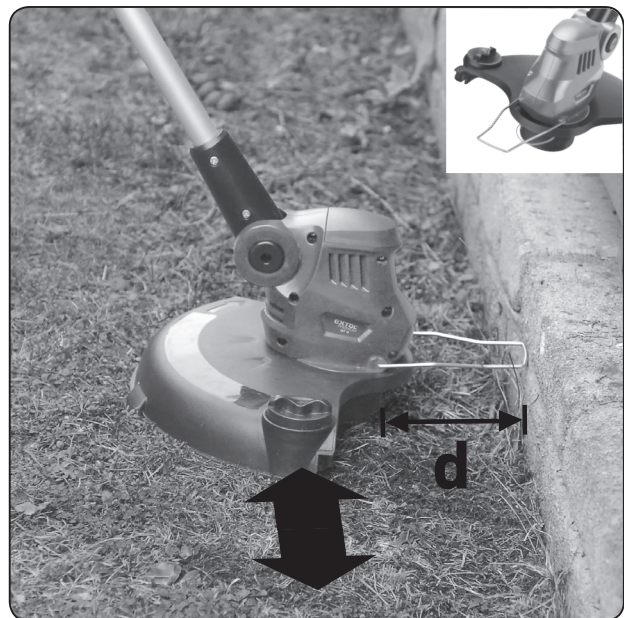

Obr. 7 / 7. ábra / Abb. 7

Distanční oblouk pro osekávání kmenů, zdí, noh laviček atd., což zamezuje poškození struny i osekávaného objektu • Dištančný oblúk na kosenie v okolí kmeňov, muriva, nôh lavičiek atd., čo zamedzuje poškodenie struny aj koseného objektu • Távtartó ív, fatörzsek, bokrok padlábak, fal stb. mellettí fűnyírásához, a damil és a tárgyak nem sérülnek meg • Distanzbügel zum Mähen entlang von Steinen, Mauern, Bankbeinen usw., was die Beschädigung vom Draht und dem bearbeiteten Objekt verhindert.

CZ / FUNKČNÍ PRVKY AKUSEKAČKY
SK / FUNKČNÉ PRVKY AKUMULÁTOROVEJ KOSAČKY
HU / AZ AKKUS FŰNYÍRÓ HASZNÁLATI ELEMEI
DE / FUNKTIONSELEMENTE DER AKKU-MOTORSENSE

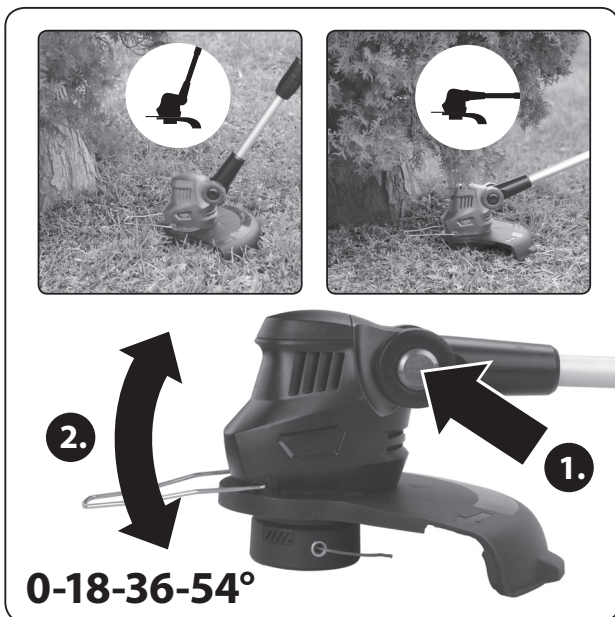

Obr. 8 / 8. ábra / Abb. 8

Sklopitelná hlava pro sekání v místech s nízkým stropem • Sklopitelná hlava pre kosenie na miestach s nízkym stropom • Megdönthető fej, alacsony magasságú helyek fűnyírásához • Klappbarer Kopf zum Mähen in Bereichen mit einer niedrigen Decke

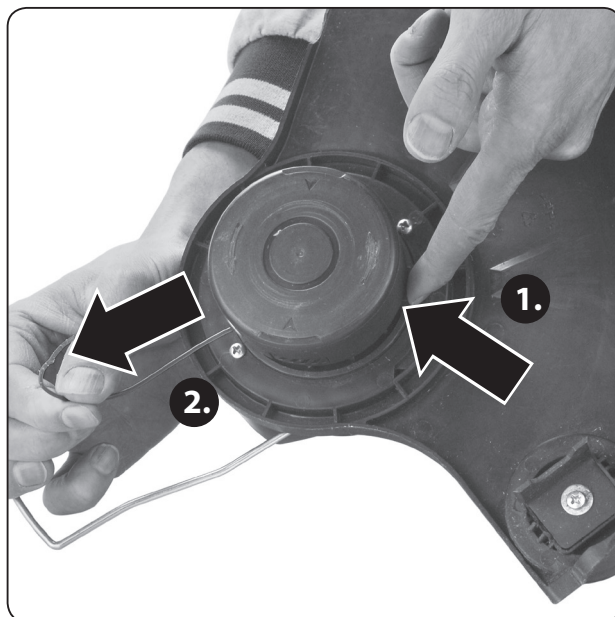

Obr. 9 / 9. ábra / Abb. 9

Snadné ruční prodloužení struny • Jednoduché ručné predĺženie struny • A damil egyszerű meghosszabbítás • Einfache manuelle Verlängerung des Mähfadens Einfache manuelle Verlängerung des Mähfadens

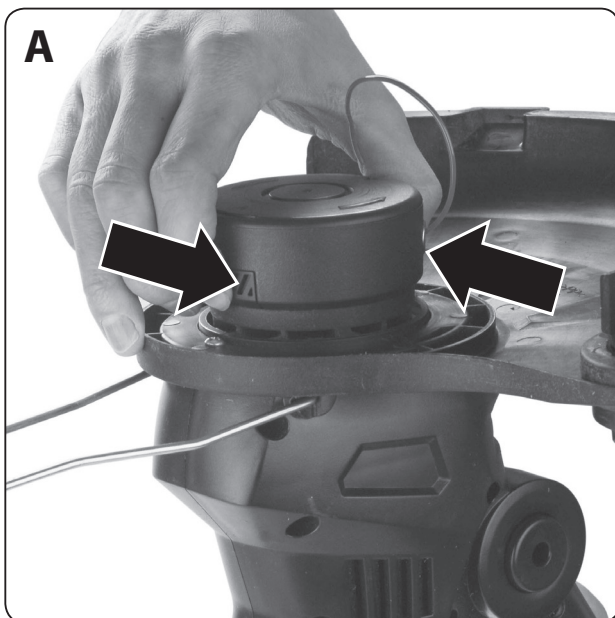

Obr. 10 A / 10 A. ábra / Abb. 10 A

Uchycení a navinutí struny na cívku • Uchytenie a navíjanie struny na cievku • A damilos tárcsa levétele és felhelyezése • Demontage/Montage der Mähfadenspule

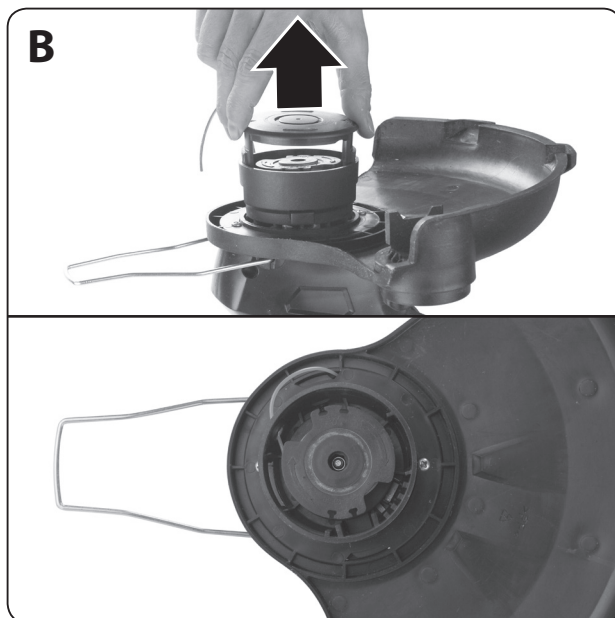

Obr. 10 B / 10 B. ábra / Abb. 10 B

CZ / FUNKČNÍ PRVKY AKUSEKAČKY
SK / FUNKČNÉ PRVKY AKUMULÁTOROVEJ KOSAČKY
HU / AZ AKKUS FŰNYÍRÓ HASZNÁLATI ELEMEI
DE / FUNKTIONSELEMENTE DER AKKU-MOTORSSENSE

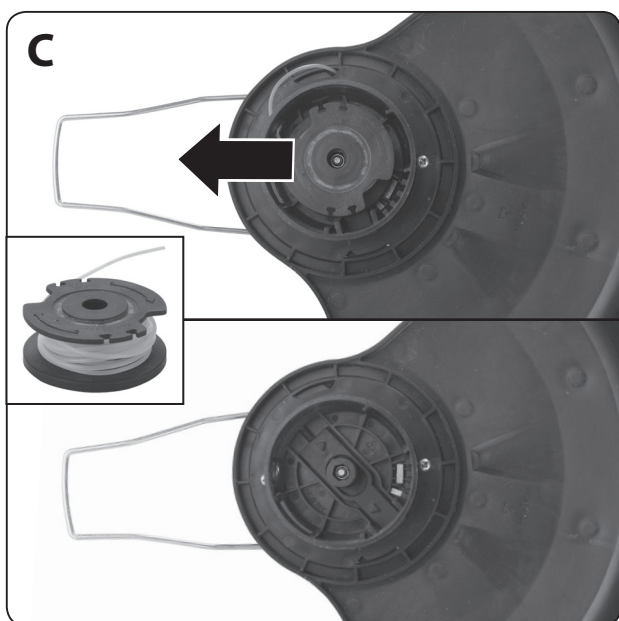

Obr. 10 C / 10 C. ábra / Abb. 10 C

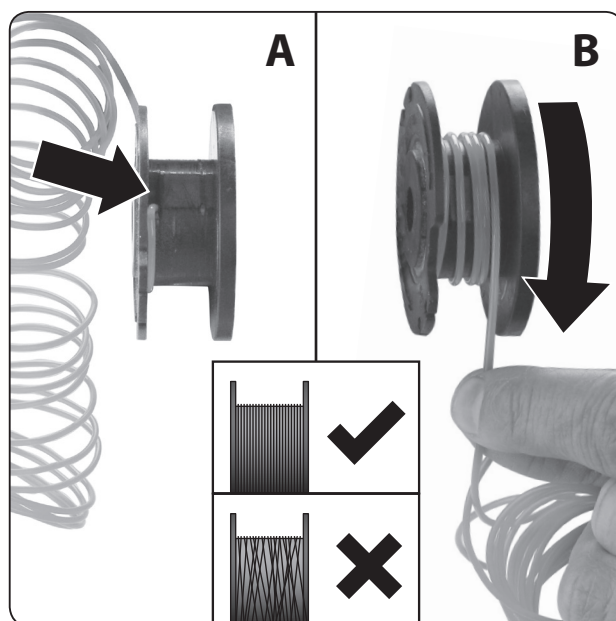

Obr. 11 / 11. ábra / Abb. 11

Uchycení struny na cívku
 Uchytenie struny na
 cievku • A damil rögzítése
 a tárcsán • Befestigen des
 Fadens auf die Spule

Směr navíjení struny
 Smer navíjania struny
 A damil feltekerésének
 az iránya
 Wickelrichtung des
 Fadens

Úvod

Vážený zákazníku,

děkujeme za důvěru, kterou jste projevili značce Extol® zakoupením tohoto výrobku. Výrobek byl podroben testům spolehlivosti, bezpečnosti a kvality předepsaných normami a předpisy Evropské unie.

S jakýmkoli dotazy se obraťte na naše zákaznické a poradenské centrum:

www.extol.cz

Fax: +420 225 277 400 Tel.: +420 222 745 130

Výrobce: Madal Bal a. s., Průmyslová zóna Příluky 244, 76001 Zlín, Česká republika

Datum vydání: 9. 2. 2015

I. Technické údaje

Model aku strunové sekačky	CGT 18
Objednávací číslo	8895610
Aku strunová sekačka	GT 18
(dodávaná bez baterie a nabíječky)	
Objednávací číslo	8895611

AKU STRUNOVÁ SEKAČKA

Záběr sekání	25 cm
Teleskopická rukojeť	49-68 cm
Sklopitelná hlava sekačky v úhlu	0-18-36-54°
Otočitelná zadní rukojeť	o 180°
Hmotnost s baterií	2,0 kg
Distanční oblouk pro osekávání kmenů atd.	ANO
Otáčky bez zatížení	8500 min ⁻¹
Napájecí napětí	18 V = (DC)
Krytí	IPX0
Materiál struny	nylon
Průměr struny (kruhový profil)	1,6 mm
Ruční odvíjení struny	ANO

AKUMULÁTOR (OBJ. ČÍSLO 8895600B)

Typ	Li-ion
Výstupní napětí	18 V = (DC)
Kapacita	1500 mAh

RYCHLONABÍJEČKA (OBJ. ČÍSLO 8895600D)

Napájecí napětí/frekvence	100-240 V~50 Hz
Výstupní napětí/proud (nabíjecí kapacita)	21 V = (DC)/1500 mAh
Doba nabíjení akumulátoru	1 hodinu až 1 ¼ hod.

STANDARDNÍ NABÍJEČKA (OBJ. ČÍSLO 8895600C)

Napájecí napětí/frekvence	100-240 V~50 Hz
Výstupní napětí/nabíjecí kapacita	21 V = (DC)/400mAh
Doba nabíjení akumulátoru	~4 hodiny

HLADINA HLUKU A VIBRACÍ

Hladina akustického tlaku L _{p(A)} ; nejistota K	78 dB(A) ±3 (dle EN ISO 11201)
Hladina akustického výkonu L _{w(A)} ; nejistota K	91 dB(A) ±3 (dle EN ISO 3744)
Celková hladina vibrací na rukojeti; nejistota K _{ah}	<2,5 m/s ² ±1,5 (dle EN 28662-1 *)

* Uvedená hodnota vibrací se může lišit v závislosti na hustotě a výšce sekaného porostu.

- Je nutné určit bezpečnostní měření k ochraně obsluhující osoby, která jsou založena na zhodnocení zatížení vibracemi za skutečných podmínek používání, přičemž je nutno zahrnout dobu, kdy je nářadí vypnuto nebo je-li v chodu, ale není používáno. Stanovte dodatečná opatření k ochraně obsluhující osoby před účinky vibrací, která zahrnují údržbu přístroje a nasazovacích nástrojů, organizaci pracovní činnosti apod.
- Hladina akustického výkonu přesahuje hodnotu 85 dB(A), proto při práci s akusekačkou používejte vhodnou ochranu sluchu.

II. Náhradní a doplňkové příslušenství

Položka	Objednávací číslo	Doplňující informace
Li-ion baterie	8895600B	Baterie určena pro: <ul style="list-style-type: none"> • akunůžky CHT 18 (8895600) • akunůžky HT 18 (88956001) - dodávány bez baterie • aku strunovou sekačku CGT 18 (8895610) • aku strunovou sekačku GT 18 (8895611) - dodávána bez baterie
Rychlonabíječka	8895600D	Doba nabíjení 1 hod. až 1 a ¼ hod.
Standardní nabíječka	8895600C	Doba nabíjení přibližně 4 hod.
Struna na cívce	8895610A	2 ks
Kryt na strunu	8895610B	2 ks
Struna bez cívky	70902	Ø 1,6 mm, d=15 m

Tabulka 1

III. Charakteristika

- Strunová sekačka Extol® Premium **CGT 18** a **GT 18** je určena k udržování zahradního trávníku, k úpravě okrajů trávníku a vyžínání trávy v těžko přístupných místech, např. u obrubníků, pod lavičkami, kolem stromů a keřů apod., které je obtížné či nemožné vysekávat pojízdnou sekačkou. Sekačka však není určena k dlouhodobému a velkoplošnému sekání vysoké a husté trávy nebo trávy s hustým mechovým podrostem.
- Díky napájení z baterie již není nutné dávat pozor na napájecí kabel, sekačka je tak lehčí a manipulace s ní pohodlnější.
- Pogumovaná rukojeť brání vysmeknutí, tlumí vibrace a zpříjemňuje držení při práci.
- Ukazatel stavu nabití baterie umožňuje uživateli si rozvrhnout délku práce a dát si včas nabít další akumulátor.
- Díky možnosti dokoupení dalšího akumulátoru a rychlonabíječky **8895600D** s dobou nabíjení do 75 min., je možné pracovat v delším časovém úseku.
- Li-ion akumulátor **8895600B** lze použít pro napájení akunůžek **HT 18 (88956001)** a aku strunové sekačky **GT 18 (8895611)**, které jsou prodávány bez akumulátoru, a tím i za nižší cenu.

PŘEDNOSTI LI-ION AKUMULÁTORU

- ➔ Akumulátor je možné dobít ze stavu neúplného vybití (bez snížení jeho kapacity), tj. možnost plného dobítí v případě rychlé potřeby.
- ➔ Větší koncentrace energie= menší hmotnost a rozměry akumulátoru.
- ➔ Minimální samovybití s postupem času umožňuje akusekačku použít ihned po delší době skladování bez nutnosti předchozího nabíjení.
- ➔ Akumulátor je vybaven elektronickou ochranou proti úplnému vybití, které jej poškozuje, tj. při hlubším vybití akumulátor přestane dodávat proud.



Položka
č. 8895600B

Obr. 12

IV. Součásti a ovládací prvky

Obr.1, pozice-popis

- 1) Tlačítko kloubu pro změnu polohy sklonu rukojeti/hlavy sekačky
- 2) Ochranný kryt
- 3) Žací hlava s cívkou a krytem cívky
- 4) Žací struna
- 5) Distanční oblouk pro osekávání kmenů a jiných objektů
- 6) Štítek s technickými údaji
- 7) Šroub pro nastavení potřebné délky teleskopické rukojeti
- 8) Pojistka pro odjištění rukojeti pro otočení o 180°
- 9) Teleskopická rukojeť
- 10) Přední posunovatelná rukojeť
- 11) Bezpečnostní pojistka proti neúmyslnému stisknutí provozního spínače
- 12) Provozní spínač
- 13) Pojistka pro odjištění akumulátoru pro účel vyjmutí
- 14) Akumulátor
- 15) Ostří pro zkrácení nadbytečné délky struny

Obr.2, pozice-popis

- 1) Nabíječka akumulátoru
- 2) Tlačítko odjištění akumulátoru pro vysunutí z nabíječky či sekačky
- 3) Tlačítko pro zjištění úrovně nabití akumulátoru (aktivace LED diod)
- 4) LED diody signalizace úrovně nabití akumulátoru

V. Před uvedením do provozu

! UPOZORNĚNÍ

- Před použitím sekačky si přečtěte celý návod k použití. Návod nechte přiložený u výrobku, aby se s ním mohla obsluha kdykoli seznámit. Pokud náradí komukoli půjčujete, přikládejte k němu i tento návod k použití. Zamezte znehodnocení a poškození tohoto návodu.
- Zamezte používání akusekačky dětmi, osobami se sníženou pohyblivostí, smyslovým vnímáním nebo mentálním postižením nebo osobám s nedostatkem zkušeností a znalostí nebo osobám neznalých těchto pokynů, aby používaly toto náradí, místním nařízením smí být omezen věk obsluhy.
- **Před jakýmkoli nastavováním, seřizováním, údržbou akusekačky, nechávejte-li ji bez dozoru, před odstraněním zablokování, po kontaktu sekačky s cizím předmětem, aby mohla být zkontrolována nebo pokud stroj začne nadměrně vibrovat a je nutné jej vypnout a zkontrolovat, ze sekačky odejměte akumulátor, aby se předešlo neúmyslnému uvedení přístroje do chodu.**



- ➔ Před nabíjením akumulátoru a použitím sekačky je zkontrolujte, zda nejeví známky poškození a zkontrolujte, zda není poškozen přírodní kabel nabíječky a ochranný kryt. Poškozenou sekačku či nabíječku s poškozeným kabelem nepoužívejte a zajistěte jejich opravu v autorizovaném servisu značky Extol®.

NABÍTÍ AKUMULÁTORU (OBR.3)

- Akumulátor je dodáván jen v částečně nabitém stavu, proto jej před použitím akusekačky nabijte.
 - ➔ Před připojením nabíječky ke zdroji el. proudu zkontrolujte, zda hodnota napětí v zásuvce odpovídá hodnotě uvedené na štítku nabíječky. Nabíječku je možné používat v rozsahu napětí 100-240 V ~ 50 Hz.
- 1. **Do drážek nabíječky zasuňte akumulátor tak, aby došlo k zacvaknutí pojistky akumulátoru.**
- 2. **Vidlici napájecího kabelu nabíječky zasuňte do zásuvky el. proudu.**
 - Proces nabíjení je signalizován postupným rozsvícením LED kontrolky na baterii a červenou kontrolkou na transformátoru zasunutého v zásuvce s el. proudem
Plné nabití akumulátoru je signalizováno zhasnutím kontrolky na baterii a svícením zelené kontrolky na transformátoru zasunutého v zásuvce el. proudu.
- 3. **Po nabití akumulátoru odpojte nabíječku od zdroje el. proudu a akumulátor z nabíječky vysuňte. Před vysunutím akumulátoru je nutné nejprve stisknout pojistku na akumulátoru.**

SESTAVENÍ A PŘÍPRAVA AKUSEKAČKY K POUŽITÍ

- ➔ Sekačku sestavte dle obrázku 1.
- Akusekačku vždy používejte s nainstalovaným ochranným krytem obr.1, pozice 2 a přední rukojetí obr. 1 pozice 10.
 - ➔ Strunu navíňte na cívku, uložte a prodlužte dle obr. 9 až 11. Struna musí být na cívce uchycena a navinuta způsobem popsáním na obr. 11A a B. Struna musí být na cívce navinuta spořádaně vedle sebe a ne přes sebe, viz obr.11B. Cívka se strunou musí správně uložena v žací hlavě sekačky (úložném pouzdře) a kryt struny musí řádně nasazen na žací hlavě tak, aby došlo k jeho zacvaknutí. Nadbytečná délka struny bude uříznuta ostrím obr.1, pozice 15, kterým lze otáčet tlačítkem na horní straně ochranného krytu a nastavit jej tak pro kratší délku struny v případě použití distančního oblouku obr.1, pozice 5 pro osekávání objektů či pro delší délku struny pro případ plošného sekání. Při manipulaci s ostrím používejte vhodné rukavice pro ochranu před poraněním.
Do této sekačky vždy používejte žací strunu specifikovanou v technických údajích, není povoleno používat kovovou žací strunu.
 - ➔ Všechny nainstalované prvky- to znamená přední rukojeť, zajišťovací prvky teleskopické rukojeti, ochranný kryt, cívka a kryt struny musí být řádně zajištěny, aby během provozu sekačky nemohlo dojít k jejich uvolnění či odletění do prostoru.
 - ➔ Do drážek zadní části rukojeti akusekačky zasuňte akumulátor, aby došlo k zacvaknutí jeho pojistky, to jest stejným způsobem jako do nabíječky, obr.3A.
 - ➔ Pro odejmutí akumulátoru ze sekačky postupujte stejným způsobem jako při odejmutí z nabíječky, viz obr.3B.

UVEDENÍ SEKAČKY DO CHODU A VYPNUTÍ

- ➔ Z bezpečnostních důvodů je pro uvedení sekačky do chodu nutné stisknout **bezpečnostní pojistku provozního spínače proti neúmyslnému spuštění a pak teprve provozní spínač**.
- ➔ Pro vypnutí sekačky uvolněte provozní spínač.

VI. Způsob práce

UPOZORNĚNÍ

BEZPEČNOSTNÍ POKYNY PRO PRÁCI A POUŽÍVÁNÍ SEKAČKY

- Před použitím sekačky zkontrolujte, zda není jakkoli poškozena či opotřebena. Zkontrolujte funkčnost, pevné připevnění a bezvadnost ochranného krytu a zda jsou všechny nastavovací prvky sekačky pevně zajištěny. Poškozenou či opotřebenou sekačku nebo má-li uvolněné části nepoužívejte a zajistěte její opravu.
- Před uvedením sekačky do provozu se seznamte se všemi jejími ovládacími prvky, ovládáním sekačky a správným používáním příslušenství.
- Sekačku nevystavujte vlhku a chraňte ji před deštěm. 
- **Před použitím sekačky zkontrolujte plochu, která bude sekána a zda na ní nejsou cizí předměty, které mohou být vymrštěny rotující strunou. Nežádoucí předměty předem z plochy odstraňte.**
- Při práci se sekačkou používejte vhodnou ochranu zraku před letícími předměty, nejlépe obličejový štít s ochrannou sítí, dále pevnou koženou protismykovou pracovní obuv pro ochranu před rotující strunou a případně odletujícími předměty, dále vhodný pracovní oděv a rukavice a také ochranu sluchu, neboť hladina akustického výkonu přesahuje 85 dB(A), který může při delší době působení způsobit nevratné poškození sluchu.



VÝSTRAHA

- Ruce a nohy a také kabely pod napětím udržujte v dostatečné bezpečné vzdálenosti od rotující struny a unášče, zejména při uvedení do chodu. 
- Rotující struna dobíhá ještě po vypnutí motoru, proto dbejte zvýšené opatrnosti, neboť hrozí nebezpečí úrazu.   
Nestrkejte ruce a nohy do prostoru struny dříve, než se zastaví.
- Před použitím sekačky zajistěte, aby v prostoru sekání nebyly žádní lidé- zejména děti a zvířata, protože hrozí nebezpečí úrazu odletujícími předměty. V přítomnosti lidí a zvířat přerušete práci se sekačkou a sekačku nepoužívejte. Zajistěte bezpečný odstup osob a zvířat, neboť hrozí nebezpečí úrazu odletujícími předměty.



- Sekačku používejte jen za plného denního světla či dobrém umělém osvětlení, aby bylo dobře vidět, zda v trávníku nejsou případně nežádoucí cizí předměty, které mohou být vymrštěny či vodič pod napětím, který může být rotující strunou poškozen.

ZPŮSOB PRÁCE

- Sekačku vždy pevně držte uchopením za přední a zadní rukojeť, neboť je tak zaručena nejlepší kontrola nad přístrojem v případě zpětného rázu a při držení zaujměte stabilní přirozený postoj, viz obr.13.



Obr. 13

- ➔ Sekačku uveďte do chodu stisknutím provozního spínače bez zátěže- tj. mimo sekaný trávník, aby se struna dostala do plných otáček a pak kyvadlovým pohybem sekačky ze strany na stranu okrajem rotující struny sekejte trávník.

! UPOZORNĚNÍ

- Je-li nastavená delší délka struny, než je vzdálenost ostří pro zkracování délky struny, při spuštění sekačky dojde k useknutí nadbytečné délky struny, což se projeví škuhnutím sekačky. Sekačku přitom držte v normálním pracovním postoji a zajistěte, aby letící uříznutá struna nikoho nezranila a aby v okolí sekačky nikdo nestál.

! UPOZORNĚNÍ

- Nikdy sekačku nespouštějte, je-li v trávě či mechu- tj. při zátěži a sekejte krajem rotující struny, tím nebude docházet k přetěžování motoru. Čím vyšší a/nebo hustší tráva je (např. i s mechovým podrostem), sekejte s menším záběrem.
- Vyšší trávu nesekejte přímo u země, ale postupně ji zkracujte odshora, viz obr.14.

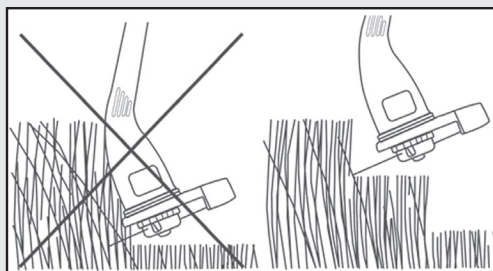

Obr. 14

- Dojde-li k zablokování otáčení, kontaktu s cizím tělesem či sekačka začne nadměrně vibrovat, ihned sekačku vypněte, odejměte akumulátor, odstraňte příčinu a sekačku zkontrolujte. Sekačku nepoužívejte, je-li poškozena a zajistěte její opravu v autorizovaném servisu značky Extol®.
- Sekačku nepřetěžujte!
Přetížení se projevuje „unaveným“ zvukem motoru a nižšími otáčkami.
Proces sekání je nejrychlejší při co nejvyšších otáčkách.
Sekačka není určena k dlouhodobému a velkoplošnému sekání a zátěži jako pojízdná elektrická nebo benzínová sekačka.
Je určena zejména pro drobnější vysekávací práce v těžko přístupných místech, kde není možné sekat pojízdnou sekačkou.
Při používání strunové sekačky dělejte pravidelné přestávky, aby nedošlo ke spálení motoru!
- Pravidelně kontrolujte a čistěte během práce větrací otvory motoru, aby byl motor chlazen proudícím vzduchem.
- Sekačku nepřenášejte, je-li v chodu. Před odložením ji vypněte a vyčkejte, než se struna přestane otáčet, neboť to může způsobit nekontrolovatelný pohyb přístroje.

- Nikdy nezajišťujte provozní spínač v poloze „zapnuto“ pro potřebu trvalého chodu. Provozní spínač musí být vždy nezajištěn pro potřebu okamžitého zastavení přístroje.

- **Sekačku používejte pouze k účelu, ke kterému je určena. Nikdy ji žádným způsobem neupravujte pro jiný účel použití.**
- **Sekačku nepoužívejte za nepříznivých klimatických/povětrnostních podmínek, zejména hrozí-li nebezpečí blesků.**

! UPOZORNĚNÍ PRO CHOD AKUSEKAČKY

- Akumulátor je vybaven ochranou proti hlubokému vybití, které ho poškozuje. Tato ochrana se projevuje tak, že při více vybitém akumulátoru se chod sekačky najednou zastaví i při stisknutí provozního spínače. Po uvolnění a opětovném stisknutí provozního spínače se sekačka nakrátko rozběhne, ale pak se její chod opět zastaví.

- ➔ Li-ion akumulátor lze nabít i ze stavu hlubšího vybití bez snížení jeho kapacity.



VII. Bezpečnostní upozornění pro nabíječku akumulátoru

- Nabíječku chraňte před deštěm a vlhkem. Nabíječku lze používat pouze v uzavřených prostorech.
- Nabíječky 8895600C a 8895600D jsou určeny k nabíjení pouze akumulátoru 8895600B a žádných jiných akumulátorů. Při nabíjení jiných akumulátorů, než ke kterým je nabíječka určena může dojít k požáru či výbuchu.
- Udržujte nabíječku čistou.
- Před každým použitím nabíječky zkontrolujte, zda je v pořádku, včetně přívodního kabelu. Pokud zjistíte závadu, nepoužívejte ji a opravu zajistíte v autorizovaném servisu značky Extol® (servisní místa naleznete v úvodu návodu).
- Nabíječku neprovozujte na snadno vznětlivých předmětech a podkladech (např. na papíře) či v prostředí s nebezpečím výbuchu.
- Při nabíjení vždy zajistíte dostatečné větrání, neboť může dojít k úniku par či elektrolytu z akumulátoru, je-li poškozen v důsledku špatného zacházení.
- Po ukončení nabíjení nabíječku odpojte od zdroje el. proudu, nenechávejte ji připojenou k napětí déle, než je potřeba.
- Norma pro nabíječe baterií EN 60335-2-29 vyžaduje, aby v návodu k použití bylo uvedeno následující sdělení:

„Tento spotřebič (pouze nabíječku) mohou používat děti ve věku 8 let a starší, pokud jsou pod dozorem nebo pokud byly poučeny o používání spotřebiče bezpečným způsobem a rozumí případným nebezpečím. Čištění a údržbu prováděnou uživatelem nesmějí

děti provádět, pokud nejsou starší 8 let a pod dozorem. Udržujte spotřebič a jeho přívod mimo dosah dětí mladších 8 let.

Spotřebič mohou používat osoby se sníženými fyzickými, smyslovými či mentálními schopnostmi nebo nedostatkem zkušeností a znalostí, pokud jsou pod dozorem nebo byly poučeny o používání spotřebiče bezpečným způsobem a rozumí případným nebezpečím.

Děti si se spotřebičem nesmějí hrát.“

Toto sdělení se týká pouze procesu nabíjení akumulátoru a nikoli práce s náradím. Necháváme však na rozumném zvážení rodičů či dohlížejících osob, zda nechají své děti či výše zmíněné osoby úkon nabíjení provádět, zejména je-li připuštěna varianta bez dozoru.

VIII. Bezpečnostní pokyny pro akumulátor

- Akumulátor nabíjejte v suchém prostředí a dbejte na to, aby se do nich nedostala voda.
- Nikdy akumulátor nevystavujte přímému slunečnímu záření a teplotám vyšším než 50 °C.
- Akumulátor nabíjejte jen po dobu potřebnou k nabíjení- viz. signalizace kontrolní LED diodou.
- Akumulátor uchovávejte mimo kovové předměty, které by mohly vést případně ke zkratování zabudovaného akumulátoru (např. kovový prach). Proto překryjte konektor baterie lepicí páskou.
- Akumulátor chraňte před nárazy, vlhkostí a nikdy zabudovaný akumulátor neotvírejte.
- Pokud dojde k poškození akumulátoru a úniku elektrolytu, vyhněte se kontaktu s pokožkou. Dojde-li k potřísnění pokožky, důkladně ji umyjte vodou. V případě zasažení očí je důkladně vypláchněte čistou vodou a konzultujte s lékařem.
- Akumulátor nikdy nespalujte, nevhazujte do vody či životního prostředí, ale odevzdejte jej k ekologické likvidaci.
- Pokud dojde k poškození akumulátoru a úniku elektrolytu v důsledku špatného zacházení, vyhněte se kontaktu s pokožkou. Dojde-li k potřísnění pokožky, důkladně ji umyjte vodou. Tekutiny unikající z baterie mohou způsobit záněty nebo popáleniny. V případě zasažení očí je důkladně vypláchněte čistou vodou a konzultujte s lékařem.

IX. Všeobecné bezpečnostní pokyny

Tento „Návod k použití“ udržujte v dobrém stavu a ponechávejte jej uložen u výrobku, aby se s ním, v případě potřeby, mohla obsluha výrobku opětovně seznámit. Pokud výrobek komukoli půjčujete nebo jej prodáváte, nikdy k němu nezapomeňte přiložit též kompletní návod k použití.

Toto Upozornění se používá v celé příručce:



UPOZORNĚNÍ!

Toto upozornění se používá pro pokyny, jejichž neuposlechnutí může vést k úrazu elektrickým proudem, ke vzniku požáru a/nebo k vážnému zranění osob



VÝSTRAHA!

Přečtěte si všechny pokyny. Nedodržení veškerých následujících pokynů může vést k úrazu elektrickým proudem, ke vzniku požáru a/nebo k vážnému zranění osob. Dále může používání, které je v rozporu s tímto návodem, zapříčinit ztrátu záruky na výrobek. Výrazem „elektrické nářadí“ ve všech dále uvedených výstražných pokynech je myšleno jak elektrické nářadí napájené (pohyblivým přívodem) ze sítě, tak nářadí napájené z baterií (bez pohyblivého přívodu).

Zapamatujte si a uschovejte tyto pokyny!

1) PRACOVNÍ PROSTŘEDÍ

a) **Udržujte pracoviště v čistotě a dobře osvětlené.** *Nepořádek a tmavá místa na pracovišti bývají příčinou nehod.*

b) **Nepoužívejte elektrické nářadí v prostředí s nebezpečím výbuchu, kde se vyskytují hořlavé kapaliny, plyny nebo prach.** *V elektrickém nářadí vznikají jiskry, které mohou zapálit prach nebo výpary.*

c) **Při používání elektrického nářadí zamezte přístupu dětí a dalších osob.** *Budete-li vyrušováni, můžete ztratit kontrolu nad prováděnou činností.*

2) ELEKTRICKÁ BEZPEČNOST

a) **Vidlice pohyblivého přívodu elektrického nářadí musí odpovídat síťové zásuvce.** **Nikdy jakýmkoliv způsobem neupravujte vidlici.** **S nářadím, které má ochranné spojení se zemí, nikdy nepoužívejte žádné zásuvkové adaptéry.** *Vidlice, které nejsou znehodnoceny úpravami, a odpovídající zásuvky omezí nebezpečí úrazu elektrickým proudem.*

b) **Vyvarujte se dotyku těla s uzemněnými předměty, jako např. potrubí, tělesa ústředního topení, sporáky a chladničky.** *Nebezpečí úrazu elektrickým proudem je větší, je-li vaše tělo spojeno se zemí.*

c) **Nevystavujte elektrické nářadí dešti, vlhku nebo mokru.** *Vnikne-li do elektrického nářadí voda, zvyšuje se nebezpečí úrazu elektrickým proudem.*

d) **Nepoužívejte pohyblivý přívod k jiným účelům.** **Nikdy nenoste a netahejte elektrické nářadí za přívod ani nevytrhávejte vidlici ze zásuvky tahem za přívod.** **Chraňte přívod před horkem, mastnotou, ostrými hranami a pohybujícími se částmi.** *Poškozené nebo zamotané přívody zvyšují nebezpečí úrazu elektrickým proudem.*

e) **Je-li elektrické nářadí používáno venku, použijte prodlužovací přívod vhodný pro venkovní použití.** *Používání prodlužovacího přívodu pro venkovní použití omezuje nebezpečí úrazu elektrickým proudem.*

f) **Používáte-li elektrické nářadí ve vlhkých prostorech, používejte napájení chráněné proudovým chráničem (RCD).** *Používání RCD omezuje nebezpečí úrazu elektrickým proudem.*

3) BEZPEČNOST OSOB

a) Při používání elektrického nářadí buďte pozorní, věnujte pozornost tomu, co právě děláte, soustřeďte se a střizlivě uvažujte. Nepracujte s elektrickým nářadím, jste-li unaveni nebo jste-li pod vlivem drog, alkoholu nebo léků. *Chvilková nepozornost při používání elektrického nářadí může vést k vážnému poranění osob.*

b) Používejte ochranné pomůcky. Vždy používejte ochranu očí. *Ochranné pomůcky jako např. respirátor, bezpečnostní obuv s protiskluzovou úpravou, tvrdá pokrývka hlavy nebo ochrana sluchu, používané v souladu s podmínkami práce, snižují nebezpečí poranění osob.*

c) Vyvarujte se neúmyslného spuštění. Ujistěte se, zda je spínač při zapojování vidlice do zásuvky vypnutý. *Přenášení nářadí s prstem na spínači nebo zapojování vidlice nářadí se zapnutým spínačem může být příčinou nehod.*

d) Před zapnutím nářadí odstraňte všechny seřizovací nástroje nebo klíče. *Seřizovací nástroj nebo klíč, který ponecháte připevněn k otáčející se části elektrického nářadí, může být příčinou poranění osob.*

e) Pracujte jen tam, kam bezpečně dosáhnete. Vždy udržujte stabilní postoj a rovnováhu. *Budete tak lépe ovládat elektrické nářadí v nepředvídaných situacích.*

f) Oblékejte se vhodným způsobem. Nepoužívejte volné oděvy ani šperky. Dbejte, aby vaše vlasy, oděv a rukavice byly dostatečně daleko od pohybujících se částí. *Volné oděvy, šperky a dlouhé vlasy mohou být zachyceny pohybujícími se částmi.*

g) Jsou-li k dispozici prostředky pro připojení zařízení k odsávání a sběru prachu, zajistěte, aby taková zařízení byla připojena a správně používána. *Použití těchto zařízení může omezit nebezpečí způsobená vznikajícím prachem.*

4) POUŽÍVÁNÍ ELEKTRICKÉHO NÁŘADÍ A PÉČE O NĚ

a) Nepřetěžujte elektrické nářadí. Používejte správné nářadí, které je určeno pro prováděnou práci. *Správné elektrické nářadí bude lépe a bezpečněji vykonávat práci, pro kterou bylo konstruováno.*

b) Nepoužívejte elektrické nářadí, které nelze zapnout a vypnout spínačem. *Jakékoliv elektrické nářadí, které nelze ovládat spínačem, je nebezpečné a musí být opraveno.*

c) Odpojte nářadí vytažením vidlice ze síťové zásuvky před jakýmkoliv seřizováním, výměnou příslušenství nebo před uložením nepoužívaného elektrického nářadí. *Tato preventivní bezpečnostní opatření omezují nebezpečí nahodilého spuštění elektrického nářadí.*

d) Nepoužívané elektrické nářadí ukládejte mimo dosahu dětí a nedovolte osobám, které nebyly seznámeny s elektrickým nářadím nebo s těmito pokyny, aby nářadí používaly. *Elektrické nářadí je v rukou nezkušených uživatelů nebezpečné.*

e) Udržujte elektrické nářadí. Kontrolujte seřízení pohybujících se částí a jejich pohyblivost, soustřeďte se na praskliny, zlomené součásti a jakékoliv další okolnosti, které mohou ohrozit funkci elektrického nářadí. *Je-li nářadí poškozeno, před dalším použitím zajistěte jeho opravu. Mnoho nehod je způsobeno nedostatečně udržovaným elektrickým nářadím.*

f) Řezací nástroje udržujte ostré a čisté. *Správně udržované a naostřené řezací nástroje s menší pravděpodobností zachytí za materiál nebo se zablokují a práce s nimi se snáze kontroluje.*

g) Elektrické nářadí, příslušenství, pracovní nástroje atd. používejte v souladu s těmito pokyny a takovým způsobem, jaký byl předepsán pro konkrétní elektrické nářadí, a to s ohledem na dané podmínky práce a druh prováděné práce. *Používání elektrického nářadí k provádění jiných činností, než pro jaké bylo určeno, může vést k nebezpečným situacím.*

5) POUŽÍVÁNÍ A ÚDRŽBA BATERIOVÉHO NÁŘADÍ

a) Nabíjejte pouze nabíječem, který je určen výrobcem. *Nabíječ, který může být vhodný pro jeden typ bateriové soupravy, může být při použití s jinou bateriovou soupravou příčinou nebezpečí požáru.*

b) Nářadí používejte pouze s bateriovou soupravou, která je výslovně určena pro dané nářadí. *Používání jakýchkoli jiných bateriových souprav může být příčinou nebezpečí úrazu nebo požáru.*

c) Není-li bateriová souprava právě používána, chraňte ji před stykem s jinými kovovými předměty jako jsou kancelářské sponky, mince, klíče, hřebíky, šrouby, nebo jiné malé kovové předměty, které mohou způsobit spojení jednoho kontaktu baterie s druhým. *Zkratování kontaktů baterie může způsobit popáleniny nebo požár.*

d) Při nesprávném používání mohou z baterie unikat tekutiny; vyvarujte se kontaktu s nimi. *Dojde-li k náhodnému styku s těmito tekutinami, opláchněte postižené místo vodou. Dostane-li se tekutina do oka, vyhledejte navíc lékařskou pomoc. Tekutiny unikající z baterie mohou způsobit záněty nebo popáleniny.*

6) SERVIS

a) Opravy vašeho elektrického nářadí svěřte kvalifikované osobě, které bude používat identické náhradní díly. *Tímto způsobem bude zajištěna stejná úroveň bezpečnosti elektrického nářadí jako před opravou.*

X. Odkazy na štítek a piktogramy

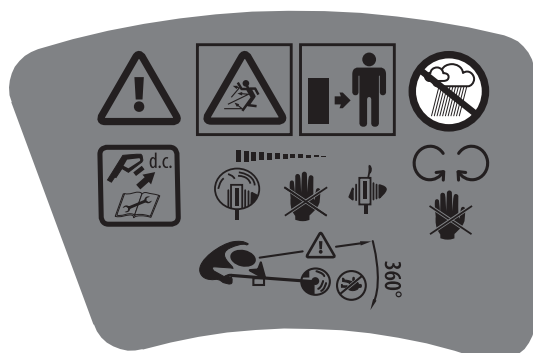
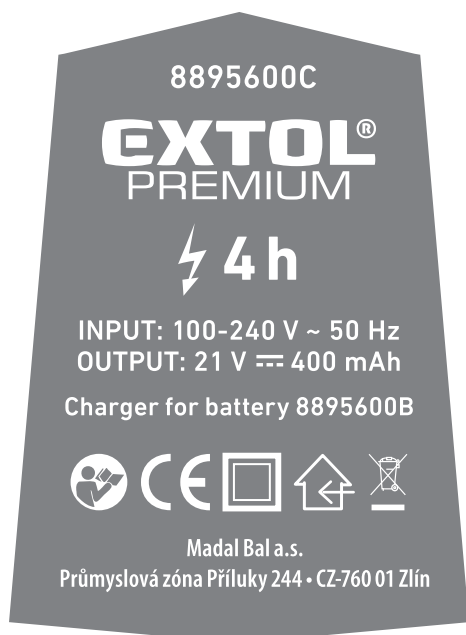
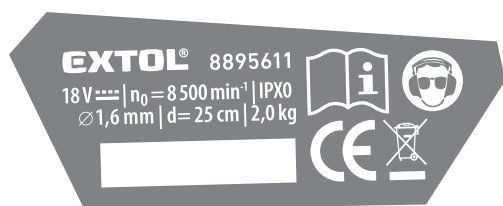

	Před použitím si přečtěte návod k použití.
	Třída ochrany II. Dvojitá izolace.
	Odpovídá požadavkům EU.
	Pro použití pouze v interiéru. Chraňte před vlhkostí a vodou.
	Používejte vhodnou ochranu zraku a sluchu.
	Před montáží, kontrolu, seřizováním či údržbou akusekačky nebo necháváte-li ji bez dozoru, odejměte z něho akumulátor, aby nemohlo dojít k neúmyslnému uvedení přístroje do chodu.
	Výstraha
	Sekačku nevystavujte dešti a vlhku.
	Zajistěte, aby v prostoru sekání nikdo nestál. V přítomnosti osob a zvířat ukončete práci. Zajistěte bezpečnou vzdálenost osob a zvířat.
	Zajistěte bezpečný odstup osob a zvířat, neboť hrozí nebezpečí úrazu odletujícími předměty.
	Udržujte ruce a nohy v dostatečně bezpečné vzdálenosti od rotující struny a unášeče.
	Struna se otáčí ještě nějaký čas po vypnutí motoru. Nedotýkejte struny dřívě, než se zastaví.
	Nepoužitelný výrobek nevyhazujte do směsného odpadu, ale odevzdejte jej k ekologické recyklaci.
	Li-ion akumulátor nevyhazujte do směsného odpadu, ale odevzdejte jej k ekologické likvidaci.
	Akumulátor je recyklovatelný.

	Akumulátor chraňte před přímým slunečním zářením a teplem vyšším než 50 °C.
	Akumulátor nespalujte.
	Akumulátor nevyhazujte do vody a zamezte kontaktu s vlhkostí.
	Stejnoseměrné napětí.
Sériové číslo	Na výrobku je uveden rok a měsíc výroby a číslo výrobní série výrobku.

Tabulka 2

XI. Čištění a údržba

UPOZORNĚNÍ

- Před jakýmkoli čištěním či jinou údržbou musí být zajištěno, že přístroj nebude neúmyslně uveden do chodu, tj. odejmutím akumulátoru.



- ➔ Strunu navíňte na cívku, uložte a prodlužte dle obr. 9 až 11., viz kapitola „Sestavení a příprava akusečky k použití“.

ČIŠTĚNÍ

- **Pravidelně kontrolujte a čistěte větrací otvory motoru a po použití sekačku očistěte.**
- **Větrací otvory motoru čistěte štětečkem.**
- **K odstranění zbytků trávy na spodní straně krytu použijte špachtli nebo kartáč. Nikdy sekačku nečistěte vodou.**

K čištění je možné použít pouze vlhký hadřík namočený v roztoku saponátu, zamezte však vniknutí vody do nářadí. Nepoužívejte žádné agresivní čisticí prostředky a rozpouštědla. Vedlo by to k poškození plastového krytu nářadí.

SERVIS A NÁHRADNÍ DÍLY

- V případě potřeby záruční opravy se obraťte na prodejce, u kterého jste výrobek zakoupili, který zajistí opravu v autorizovaném servisu značky Extol®. Pro pozáruční opravu se obraťte přímo na autorizovaný servis značky Extol® (servisní místa naleznete na webových stránkách v úvodu návodu).
- K opravě přístroje musí být použity originální díly výrobce.

XII. Skladování

- Očištěný přístroj s odděleným akumulátorem skladujte nejlépe v originálním obalu uloženém na suchém místě mimo dosah dětí. Přístroj chraňte před přímým slunečním zářením, sálavými zdroji tepla, vlhkem a vniknutím vody.

XIII. Likvidace odpadu

OBALY

- Obaly výrobků vyhazujte do příslušného kontejneru na tříděný odpad.

SEKAČKA A NABÍJEČKA

- Nepoužitelná sekačka a nabíječka jsou elektrické spotřebiče, které nesmí být vyhazovány do směsného odpadu, ale podle evropské směrnice 2012/19 EU musí být odevzdány k ekologické likvidaci/recyklaci na příslušná sběrná místa. Před odevzdáním sekačky k likvidaci musí být z přístroje odejmutý akumulátor, který se odevzdá k ekologické likvidaci/recyklaci zvlášť.



AKUMULÁTOR

Nepoužitelný lithiový akumulátor nesmí být dle směrnice 2006/66 EU vyhozen do směsného odpadu či životního prostředí, ale musí být odevzdán k ekologické likvidaci/recyklaci na k tomu určená místa.

Informace o těchto sběrných místech obdržíte na obecním úřadě.



XIV. Odpovědnost za vady

ODPOVĚDNOST ZA VADY (ZÁRUKA)

Dne 1.1.2014 vstoupil v účinnost zákon č. 89/2012 Sb. ze dne 3. února 2012 a k tomuto datu se ruší zákony 40/1964 Sb.; 513/1991 Sb. a 59/1998 Sb. ve znění pozdějších předpisů. Firma Madal Bal a.s. v souladu s tímto zákonem přebírá odpovědnost za vady na Vámi zakoupený výrobek po dobu 2 let od data prodeje. Uplatnění nároku na bezplatnou záruční opravu se řídí zákonem č. 89/2012 Sb. Při splnění níže uvedených obchodních podmínek, které jsou v souladu s tímto zákonem, Vám výrobek bezplatně opraví smluvní servis firmy Madal Bal, a.s.

ZÁRUČNÍ PODMÍNKY

- 1) Prodávající je povinen spotřebiteli zboží předvést (pokud to jeho povaha umožňuje) a vystavit doklad o koupi v souladu se zákonem. Všechny údaje v dokladu o koupi musí být vypsány nesmazatelným způsobem v okamžiku prodeje zboží.
- 2) Již při výběru zboží pečlivě zvažte, jaké funkce a činnosti od výrobku požadujete. To, že výrobek nevyhovuje Vaším pozdějším technickým nárokům, není důvodem k jeho reklamaci.
- 3) Při uplatnění nároku na bezplatnou opravu musí být zboží předáno s řádným dokladem o koupi.
- 4) Pro přijetí zboží k reklamaci by mělo být pokud možno očištěno a zabaleno tak, aby při přepravě nedošlo k poškození (nejlépe v originálním obalu). V zájmu přesné diagnostiky závady a jejího dokonalého odstranění spolu s výrobkem zašlete i jeho originální příslušenství.
- 5) Servis nenese odpovědnost za zboží poškozené přepravcem.
- 6) Servis dále nenese odpovědnost za zaslání příslušenství, které není součástí základního vybavení výrobku. Výjimkou jsou případy, kdy příslušenství nelze odstranit z důvodu vady výrobku.
- 7) Odpovědnost za vady („záruka“) se vztahuje na skryté a viditelné vady výrobku.
- 8) Záruční opravu je oprávněn vykonávat výhradně autorizovaný servis značky Extol.
- 9) Výrobce odpovídá za to, že výrobek bude mít po celou dobu odpovědnosti za vady vlastnosti a parametry uvedené v technických údajích, při dodržení návodu k použití.
- 10) Nárok na bezplatnou opravu zaniká, jestliže:
 - a) výrobek nebyl používán a udržován podle návodu k obsluze.
 - b) byl proveden jakýkoliv zásah do konstrukce stroje bez předchozího písemného povolení vydaného firmou Madal Bal a.s. nebo autorizovaným servisem značky Extol.
 - c) výrobek byl používán v jiných podmínkách nebo k jiným účelům, než ke kterým je určen.
 - d) byla některá část výrobku nahrazena neoriginální součástí.
 - e) k poškození výrobku nebo k nadměrnému opotřebení došlo vinou nedostatečné údržby.
 - f) výrobek havaroval, byl poškozen vyšší mocí či nedbalostí uživatele.
 - g) škody vzniklé působením vnějších mechanických, teplotních či chemických vlivů.
 - h) vady byly způsobeny nevhodným skladováním, či manipulací s výrobkem.
 - i) výrobek byl používán (pro daný typ výrobku) v agresivním prostředí např. prašném, vlhkém.
 - j) výrobek byl použit nad rámec přípustného zatížení.
 - k) bylo provedeno jakékoliv falšování dokladu o koupi či reklamační zprávy.
- 11) Odpovědnost za vady se nevztahuje na běžné opotřebení výrobku nebo na použití výrobku k jiným účelům, než ke kterým je určen.
- 12) Odpovědnost za vady se nevztahuje na opotřebení výrobku, které je přirozené v důsledku jeho běžného používání, např. obroušení brusných kotoučů, nižší kapacita akumulátoru po dlouhodobém používání apod.
- 13) Poskytnutím záruky nejsou dotčena práva kupujícího, která se ke koupi věci váží podle zvláštních právních předpisů.
- 14) Nelze uplatňovat nárok na bezplatnou opravu vady, na kterou již byla prodávajícím poskytnuta sleva. Pokud si spotřebitel výrobek svépomocí opraví, pak výrobce ani prodávající nenese odpovědnost za případné poškození výrobku či újmu na zdraví v důsledku neodborné opravy či použití neoriginálních náhradních dílů.

ZÁRUČNÍ A POZÁRUČNÍ SERVIS

Pro uplatnění práva na záruční opravu zboží se obraťte na obchodníka, kde jste zboží zakoupili.

Pro pozáruční opravu se můžete také obrátit na náš autorizovaný servis.

Nejbližší servisní místa naleznete na www.extol.cz. V případě dotazů Vám poradíme na zákaznické lince **222 745 130**.

ES Prohlášení o shodě

Výrobce Madal Bal a.s. • Bartošova 40/3, 760 01 Zlín • IČO: 49433717

prohlašuje,
že následně označená zařízení na základě své koncepce a konstrukce,
stejně jako na trh uvedená provedení, odpovídají příslušným bezpečnostním požadavkům Evropské unie.
Při námi neodsouhlasených změnách zařízení ztrácí toto prohlášení svou platnost.

Extol® Premium CGT 18 (8895610) a GT 18 (8895611)

Akustrunová sekačka

a

nabíječky 8895600C a 8895600D

byly navrženy a vyrobeny ve shodě s následujícími normami:

EN 60745-1+A11; EN 786+A2; EN 60335-2-29; EN 55014-1+A1+A2;
EN 55014-2+A1+A2; EN 61000-3-2+A1+A2; EN 61000-3-3; EN 62321

a předpisy:

2006/95 EC

2004/108 EC

2006/42 EC

2000/14 EC

2011/65 EU

Ve Zlíně 9. 2. 2015



Martin Šenkýř

člen představenstva a.s.

Úvod

Vážený zákazník,

ďakujeme za dôveru, ktorú ste prejavili značke Extol® zakúpením tohoto výrobku. Výrobok bol podrobený testom spoľahlivosti, bezpečnosti a kvality predpísaným normami a predpismi Európskej únie.

S akýmkoľvek otázkami sa obráťte na naše zákaznicke a poradenské centrum:

www.extol.sk Fax: +421 2 212 920 91 Tel.: +421 2 212 920 70

Výrobca: Madal Bal a. s., Průmyslová zóna Příluky 244, 76001 Zlín, Česká republika

Dátum vydania: 9. 2. 2015

I. Technické údaje

Model akumulátorovej strunovej kosačky	CGT 18
Objednávacie číslo	8895610
Akumulátorová strunová kosačka (dodávaná bez batérie a nabíjačky)	GT 18
Objednávacie číslo	8895611

AKUMULÁTOROVÁ STRUNOVÁ KOSAČKA

Záber kosenia	25 cm
Teleskopická rukoväť	49-68 cm
Sklopiteľná hlava kosačky pod uhlom	0-18-36-54°
Otáčacia zadná rukoväť	o 180°
Hmotnosť s batériou	2,0 kg
Dištančný oblúk pre kosenie kmeňov atď.	ÁNO
Otáčky bez zaťaženia	8500 min ⁻¹
Napájacie napätie	18 V= (DC)
Krytie	IPX0
Materiál struny	nylón
Priemer struny (kruhový profil)	1,6 mm
Ručné odvíjanie struny	ÁNO

AKUMULÁTOR (OBJ. ČÍSLO 8895600B)

Typ	Li-ion
Výstupné napätie	18 V= (DC)
Kapacita	1500 mAh

RÝCHLO-NABÍJAČKA (OBJ. ČÍSLO 8895600D)

Napájacie napätie/frekvencia	100 -240 V~50 Hz
Výstupné napätie/prúd (kapacita nabíjania)	21 V = (DC)/1500 mAh
Doba nabíjania akumulátora	1 hodina až 1 ¼ hod.

ŠTANDARDNÁ NABÍJAČKA (OBJ. ČÍSLO 8895600C)

Napájacie napätie/frekvencia	100 -240 V~50 Hz
Výstupné napätie/kapacita nabíjania	21 V = (DC)/400mAh
Doba nabíjania akumulátora	~ 4 hodiny

HLADINA HLUKU A VIBRÁCIÍ

Hladina akustického tlaku L _{p(A)} ; odchýlka K	78 dB(A) ±3 (podľa EN ISO 11201)
Hladina akustického výkonu L _{w(A)} ; odchýlka K	91 dB(A) ±3 (podľa EN ISO 3744)
Celková hladina vibrácií na rukoväti; odchýlka K _{ah}	<2,5 m/s ² ±1,5 (podľa EN 28662-1) *)

* Uvedená hodnota vibrácií sa môže líšiť v závislosti od hustoty a výšky koseného porastu.

- Bude potrebné určiť bezpečnostné merania na ochranu osoby obsluhujúcej náradie, ktoré sú založené na vyhodnotení zaťaženia vibráciami podľa skutočných podmienok používania náradia, pričom je treba zahrnúť dobu, keď je náradie vypnuté alebo ak je v chode a nepoužíva sa. Stanovte dodatočné opatrenia na ochranu obsluhy pred účinkami vibrácií, ktoré zahŕňajú údržbu prístroja a príslušenstva, organizáciu pracovných činností atď.
- Hladina akustického výkonu presahuje hodnotu 85 dB(A), preto pri práci s akumulátorovou kosačkou používajte vhodnú ochranu sluchu.

II. Náhradné a odporučené príslušenstvo

Položka	Obj. číslo	Doplňujúce informácie
Li-ion batérie	8895600B	Batéria určená pre: <ul style="list-style-type: none"> • akumulátorové nožnice CHT 18 (8895600) • akumulátorové nožnice HT 18 (88956001) - dodávané bez batérie • akumulátorovú strunovú kosačku CGT 18 (8895610) • akumulátorovú strunovú kosačku GT 18 (8895611) - dodávané bez batérie
Rýchlo-nabíjačka	8895600D	Doba nabíjania 1 hod. až 1 ¼ hod.
Štandardná nabíjačka	8895600C	Doba nabíjania približne 4 hod.
Struna na cievke	8895610A	2 ks
Kryt na strunu	8895610B	2 ks
Struna bez cievky	70902	Ø 1,6 mm, d=15 m

Tabuľka 1

III. Charakteristika

- Strunová kosačka Extol® Premium **CGT 18** a **GT 18** je určená na udržiavanie záhradného trávnik, na úpravu okrajov trávnik a vyžívanie trávy v ťažko prístupných miestach, napr. pri obrubníkoch, pod lavičkami, okolo stromov a kríkov atď., ktoré je náročné alebo nemožné vykásať pojazdnou kosačkou.
- Kosačka však nie je určená na dlhodobé a veľkoplošné kosenie vysokej a hustej trávy s hustým machovým porastom.
- Vďaka napájaniu z batérie už nie je nutné dávať pozor na napájací kábel, kosačka je tak ľahšia a manipulácia s ňou pohodlnejšia.
- Pogumovaná rukoväť bráni tomu, aby sa nevyšmykla, tlmí vibrácie a spríjemňuje držanie pri práci.
- Ukazovateľ stavu nabitia batérie umožňuje užívateľovi si rozvrhnúť dĺžku práce a dať si včas nabiť ďalší akumulátor.
- Vďaka možnosti dokúpiť ďalší akumulátor a rýchlo-nabíjačku **8895600D** s dobou nabíjania do 75 min., je možné pracovať v dlhšom časovom úseku.
- Li-ion akumulátor **8895600B** je možné použiť na napájanie akumulátorových nožníc **HT 18 (88956001)** a akumulátorové strunové kosačky **GT 18 (8895611)**, ktoré sa predávajú bez akumulátora, a tým aj za nižšiu cenu.



PREDNOSTI LI-ION AKUMULÁTORA:

- ➔ Akumulátor je možné dobiť zo stavu neúplného vybitia (bez zníženia jeho kapacity), tj. možnosť plného dobitia v prípade rýchlej potreby.
- ➔ Vyššia koncentrácia energie = menšia hmotnosť a rozmery akumulátora.
- ➔ Minimálne samo-vybíjanie po určitom čase umožňuje použiť akumulátorovú kosačku okamžite po dlhšej dobe skladovania bez nutnosti nabíjania.
- ➔ Akumulátor je vybavený elektronickou ochranou proti úplnému vybitiu, ktoré ho poškodzuje, tj. pri hlbšom vybití akumulátor prestane dodávať prúd.



Obr. 12

IV. Súčasti a ovládacie prvky

Obr. 1, pozícia-popis

- 1) Tlačidlo kľbu pre zmenu polohy sklonu rukoväte/hlavy kosačky
- 2) Ochranný kryt
- 3) Žacia hlava s cievkou a krytom cievky
- 4) Žacia struna
- 5) Dištančný oblúk na osekávanie kmeňov a iných objektov
- 6) Štítok s technickými údajmi
- 7) Skrutka pre nastavenie potrebnej dĺžky teleskopической rukoväte
- 8) Poistka na odistenie rukoväte na otočenie o 180°
- 9) Teleskopická rukoväť
- 10) Predná posuvná rukoväť
- 11) Bezpečnostná poistka proti neúmyselnému stlačeniu prevádzkového spínača
- 12) Prevádzkový spínač
- 13) Poistka na odistenie akumulátora za účelom vyťahnutia
- 14) Akumulátor
- 15) Ostrie na skrátenie nadbytočnej struny

Obr. 2, pozícia-popis

- 1) Nabíjačka akumulátora
- 2) Tlačidlo na odistenie akumulátora pri vysunutí z nabíjačky alebo kosačky
- 3) Tlačidlo na zistenie úrovne nabitia akumulátora (aktivácia LED diód)
- 4) LED diódy signalizácia úrovne nabitia akumulátora

V. Pred uvedením do prevádzky

UPOZORNENIE

- Pred použitím kosačky si prečítajte celý návod na použitie. Návod nechajte priložený u výrobku, aby sa s ním obsluha mohla kedykoľvek zoznámiť. Ak náradie niekomu požičiavate, priložte k nemu aj tento návod na použitie. Nedovoľte, aby sa tento návod poškodil a znehodnotil.
- Zabráňte v používaní akumulátorových nožníc deťmi, osobami so zníženou pohyblivosťou, zmyslovým vnímaním alebo mentálnym postihnutím alebo osobám s nedostatkom skúseností a znalostí alebo osobám neznalých týchto pokynov, aby používali toto náradie, miestnym nariadením smie byť obmedzený vek obsluhy.
- **Pred každým nastavovaním, zostavovaním, údržbou akumulátorovej kosačky, ak ju nechávate bez dozoru, pred odstránením blokovania, po kontakte kosačky s cudzím predmetom, aby mohla byť skontrolovaná alebo ak stroj začne nadmerne vibrovať a je nutné ho vypnúť a skontrolovať, z kosačky vyťahnite akumulátor, aby sa predišlo neúmyselnému uvedeniu prístroje do chodu.**



- ➔ Pred nabíjaním akumulátora a použitím kosačky skontrolujte, či sa u nich neprejavujú známky poškodenia a skontrolujte, či nie je poškodený prírodný kábel nabíjačky a ochranný kryt. Poškodenú kosačku alebo nabíjačku s poškodeným káblom nepoužívajte a zaistite ich opravu v autorizovanom servise značky Extol®.

NABITIE AKUMULÁTORA (OBR.3)

- Akumulátor je dodávaný len v čiastočne nabitom stave, preto je nutné ho pred použitím akumulátorovej kosačky nabiť.
 - ➔ Pred pripojením nabíjačky k zdroju el. prúdu sa uistite, či hodnota napätia v zásuvke zodpovedá hodnote uvedenej na technickom štítku nabíjačky. Nabíjačku je možné používať v rozsahu napätia 100-240 V ~50 Hz.
1. **Akumulátor zastrčte do drážok v nabíjačky tak, aby poistka akumulátora správne zacvkla.**
 2. **Vidlicu napájacieho kábla nabíjačky zastrčte do zásuvky el. prúdu.**
 - Proces nabíjania je signalizovaný postupným rozsvietením LED kontroliek na batérii a červenu kontrolkou na transformátore zastrčenom v zásuvke s el. prúdom. Plné nabitie akumulátora signalizuje zhasnutie kontroliek na batérii a rozsvietením zelenej kon-

trojky na transformátore zastrčeného v zásuvke s el. prúdom.

3. Po nabití akumulátora odpojte nabíjačku od zdroja el. prúdu a akumulátor z nabíjačky vystrčte. Predtým, ako akumulátoru vystrčíte, je nutné najskôr stlačiť poistku na akumulátore.

ZOSTAVENIE A PRÍPRAVA AKUMULÁTOROVEJ KOSAČKY NA POUŽITIE

➔ Zostavte kosačku podľa obrázku 1.

- Akumulátorovú kosačku vždy používajte s nainštalovaným ochranným krytom obr.1, pozícia 2 a prednou rukoväťou obr. 1 pozícia 10.

➔ Strunu naviňte na cievku, uložte a predĺžte podľa obr. 9 až 11. Struna musí byť na cievke uchytená a natočená spôsobom popísaným na obr. 11A a B. Struna musíte na cievke navinúť tak, aby šla postupne za sebou a nie cez seba, pozri obr.11B. Cievka so strunou musí byť správne uložená v žacej hlave kosačky (v úložnom púzdre) a kryt struny musí byť riadne nasadený na žacej hlave tak, aby správne zacvakol. Nadbytočná dĺžka struny bude skrátaná ostrím obr.1, pozícia 15, ktorým môžete otáčať tlačidlom na hornej strane ochranného krytu a nastaviť ho pre kratšiu dĺžku strunu v prípade použitia dištančného oblúku obr. 1, pozícia 5 na osekávanie objektov alebo pre dlhšiu dĺžku struny pre prípad plošného kosenia. Pri manipulácii s ostrím používajte vhodné rukavice na ochranu pred poranením. Do tejto kosačky vždy používajte žaciu strunu špecifikovanú v technických údajoch, nie je povolené používať kovovú žaciu strunu.

➔ Všetky nainštalované prvky- to znamená predná rukoväť, zaisťovacie prvky teleskopической rukoväte, ochranný kryt, cievka a kryt struny musia byť riadne zaistené, aby počas prevádzky kosačky nemohlo dôjsť k ich uvoľneniu či odleteniu do priestoru.

➔ Do drážok v zadnej časti rukoväti akumulátorovej kosačky zastrčte akumulátor tak, aby zacvakla poistka, to znamená rovnakým spôsobom ako do nabíjačky, obr.3A.

➔ Pri odnímaní akumulátora z kosačky postupujte rovnakým spôsobom ako pri odnímaní z nabíjačky, pozri obr.3B.

UVEDENIE KOSAČKY DO CHODU A VYPNUTIE

➔ Z bezpečnostných dôvodov je pre uvedenie kosačky do chodu potrebné stlačiť **bezpečnostnú poistku prevádzkového spínača proti neúmyselnému spusteniu a až potom prevádzkový spínač.**

- Vypnutie kosačky prevediete uvoľnením prevádzkového spínača.

VI. Spôsob práce

⚠ UPOZORNENIE

BEZPEČNOSTNÉ POKYNY PRE PRÁCU A POUŽÍVANIE KOSAČKY

- Pred použitím kosačky skontrolujte, či nie je poškodená alebo opotrebovaná. Skontrolujte funkčnosť, pevné pripevnenie a bezchybnosť ochranného krytu a či sú všetky nastavovacie prvky kosačky pevne zaistené. Poškodenú či opotrebovanú kosačku alebo ak má uvoľnené časti, nepoužívajte a zaisťte jej opravu.
- Pred uvedením kosačky do prevádzky sa zoznámte so všetkými jej ovládacími prvkami, ovládaním kosačky a správnym používaním príslušenstva.
- Kosačku nevystavujte vlhku a chráňte ju pred dážďom.
- **Pred použitím kosačky skontrolujte plochu, ktorá bude kosená, či sa na nej nenachádzajú cudzie predmety, ktoré by mohla vymrštíť rotujúca struna. Nežadúce predmety dopredu z plochy odstráňte.**
- Pri práci s kosačkou používajte vhodnú ochranu zraku pred letiacimi predmetmi, najvhodnejší je štít na tvár s ochrannou sieťou, ďalej pevnú koženú protišmykovú pracovnú obuv na ochranu pred rotujúcou strunou a prípadne tiež predmetmi, ktoré odlietavajú, ďalej vhodný pracovný odev a rukavice a tiež ochranu sluchu, pretože hladina akustického výkonu presahuje 85 dB(A), ktorý môže po dlhšej dobe pôsobenia spôsobiť nevratné poškodenie sluchu.



⚠ VÝSTRAHA

- Ruky, nohy a káble pod napätím udržiavajte v dostatočnej bezpečnej vzdialenosti od rotujúcej struny a nášasača, hlavne pri uvedení do chodu.



- Rotujúca struna dobieha ešte po vypnutí motora, preto dbajte na zvýšenú opatrnosť, pretože hrozí nebezpečenstvo úrazu. Nestrkajte ruky a nohy do priestoru struny skôr než sa zastaví.



- Pred použitím kosačky zaistite, aby v priestore kosenia neboli žiadny ľudia-hlavne deti a zvieratá, pretože hrozí nebezpečenstvo úrazu odletujúcimi predmetmi. V prítomnosti ľudí a zvierat prerušte prácu s kosačkou a kosačku nepoužívajte. Zaistite bezpečný odstup osôb a zvierat, pretože hrozí nebezpečenstvo úrazu odletujúcimi predmetmi.



- Kosačku používajte len za plného denného svetla alebo pri kvalitnom umelom osvetlení, aby bolo dobre vidieť, či sa na trávniku nenachádzajú žiadne nežiadúce cudzie predmety, ktoré by mohli byť vymrštené alebo vodič pod napätím, ktorý môže rotujúca struna poškodiť.

SPÔSOB PRÁCE

- Kosačku vždy držte pevne uchopením za prednú a zadnú rukoväť, pretože len tak bude zaručená najlepšia kontrola nad prístrojom v prípade spätného rázu a pri držaní zaujmite stabilný prirodzený postoj, pozri obr.13.



Obr. 13

- ➔ Kosačku uvediete do chodu stlačením prevádzkového spínača bez záťaže-tj. mimo koseného trávniku, aby sa struna dostala do plných otáčok a potom kyvadlovým pohybom kosačky z jednej strany na druhú okrajom rotujúcej struny koste trávnik.



UPOZORNENIE

- Ak je nastavená dlhšia dĺžka struny, než je vzdialenosť ostria pre skracovanie dĺžky struny, pri spúšťaní kosačky dôjde k skráteniu nadbytočnej dĺžky struny, čo sa prejaví trhnutím kosačky. Kosačku pritom držte v normálnom pracovnom postoji a zaistite, aby letiaca odrezaná struna nikoho nezranila a aby v okolí kosačky nikto nestál.



UPOZORNENIE

- Nikdy kosačku nezapínajte, ak sa nachádza v tráve alebo v machu-tj. pri záťaži a koste okrajom rotujúcej struny, a tak nebude dochádzať k preťažovaniu motora. Čím vyššia a/alebo hustejšia je tráva (napr. aj s machovým podrastom), koste s menším záberom. Vyššiu trávu nekoste priamo pri zemi, ale postupne ju skracujte smerom zhora, pozri obr.14.

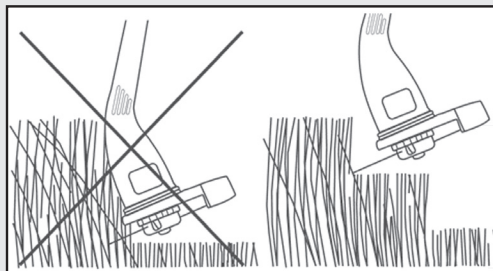

Obr. 14

- Ak dôjde k zablokovaniu otáčania, kontaktu s cudzím predmetom alebo kosačka začne nadmerne vibrovať, ihneď kosačku vypnite, vyberte akumulátor, odstráňte príčinu a kosačku skontrolujte. Kosačku nepoužívajte, ak je poškodená a zaistite jej opravu v autorizovanom servise značky Extol®.
- Kosačku nepreťažujte!
Preťaženie sa prejavuje „unaveným“ zvukom motora a nižšími otáčkami. Proces kosenia je najrýchlejší pri čo najvyšších otáčkach. Kosačka nie je určená na dlhodobé a veľkoplošné kosenie a záťaž ako pojazdná elektrická kosačka alebo benzínová kosačka. Je určená hlavne na drobnejšie kosenie v ťažko prístupných miestach, kde nie je možné kosiť pojazdnou kosačkou. Pri používaní strunovej kosačky robte pravidelné prestávky, aby nedošlo k spáleniu motora!
- Pravidelne kontrolujte a čistíte počas práce otvory na motore, aby bol motor chladený prúdiacim vzduchom.
- Kosačku neprenášajte, ak je v prevádzke. Pred odložením ju vypnite a počkajte, kým sa struna neprestane otáčať, pretože to môže spôsobiť nekontrolovateľný pohyb prístroja.

- Nikdy nezaistujte prevádzkový spínač v polohe „zapnuté“ pre potrebu trvalého chodu. Prevádzkový spínač musí byť vždy nezaistený pre potrebu okamžitého zastavenia prístroja.

- **Kosačku používajte iba na tie účely, na ktoré bola určená. Nikdy ju neupravujte na iný účel použitia.**
- **Kosačku nepoužívajte za nepriaznivých klimatických/poveternostných podmienok, hlavne ak hrozí nebezpečenstvo bleskov.**

UPOZORNENIE

PRE CHOD AKUMULÁTOROVEJ KOSAČKY

- Akumulátor je vybavený ochranou proti úplnému vybitiu, ktoré ho poškodzuje. Táto ochrana sa prejavuje tak, že pri viac vybitom akumulátore sa chod kosačky naraz zastaví aj pri stlačení prevádzkovom spínači. Po uvoľnení a opätovnom stlačení prevádzkového spínača sa kosačka nakrátko rozbehne, ale potom sa jej chod znovu zastaví.

- ▶ Li-ion akumulátor je možné nabiť aj zo stavu hlbšieho vybitia bez zníženia jeho kapacity.



VII. Bezpečnostné upozornenia pre nabíjačku akumulátora

- Nabíjačku chráňte pred dažďom a vlhkosťou. Nabíjačku je možné používať iba v uzatvorených priestoroch.
- Nabíjačky 8895600C a 8895600D sú určené na nabíjanie iba akumulátora 8895600B a už na žiadne iné akumulátory. Pri nabíjaní iných akumulátorov, než tých ku ktorým je nabíjačka určená, môže dôjsť k požiaru alebo výbuchu.
- Udržujte nabíjačku čistú.
- Pred každým použitím nabíjačky skontrolujte, či je v poriadku, vrátane prírodného kábla. Ak zistíte poruchu, nabíjačku nepoužívajte a opravu prístroja zaistíte v autorizovanom servise značky Extol® (servisné miesta nájdete v úvode návodu).
- Nabíjačku nepoužívajte na predmetoch a podkladoch, ktoré sa môžu ľahko vznietiť (napr. na papieri) alebo v prostredí s nebezpečenstvom výbuchu.
- Pri nabíjaní vždy zaistíte dostatočné vetranie, pretože by mohlo dôjsť k úniku pár alebo elektrolytu z akumulátora, ak je z dôvodu nesprávneho zaobchádzania poškodený.
- Po ukončení nabíjania nabíjačku odpojte od zdroja el. prúdu, nenechávajte ju pripojenú k napätiu dlhšie, než je potrebné.
- Norma pre nabíjanie batérií EN 60335-2-29 vyžaduje, aby v návode na použitie bolo uvedené nasledujúce oznámenie:



„Tento spotrebič môžu používať deti od 8 rokov a staršie, ak sú pod dohľadom alebo ak boli poučené o používaní spotrebiča bezpečným spôsobom a rozumejú prípadnému nebezpečenstvu. Čistenie a údržbu vykonávanú užívateľom nesmú vykonávať deti, ak nie sú staršie ako 8 rokov a pod dohľadom. Udržujte spotrebič a jeho prívod mimo dosahu detí mladších než 8 rokov.

Spotrebič môžu používať osoby so zníženými fyzickými, zmyslovými alebo mentálnymi schopnosťami alebo nedostatkom skúseností a znalostí, ak sú pod dohľadom alebo boli poučené o používaní spotrebiča bezpečným spôsobom a rozumejú prípadnému nebezpečenstvu.

Deti sa so spotrebičom nesmú hrať.“

Tieto oznámenia sa týkajú iba procesu nabíjania akumulátora a nie práce s náradím. Nechávame však na rozumnom zvážení rodičov či osôb, ktoré vykonávajú dohľad, či nechajú svoje deti alebo vyššie zmieňované osoby úkon prevádzať, hlavne ak je pripustená možnosť bez dozoru.

VIII. Bezpečnostný pokyn pre akumulátory

- Akumulátor nabíjajte v suchom prostredí a dbajte na to, aby sa do zariadenia nedostala voda. Nikdy akumulátor nevystavujte priamemu slnečnému žiareniu a teplotám vyšším ako 50 °C.
- Akumulátor nabíjajte len na dobu potrebnú na nabíjanie - pozri signalizácia kontrolná LED diódou.
- Akumulátor uchovávajte mimo kovové predmety, ktoré by mohli viesť ku skratu zabudovaného akumulátora (napr. kovový prach). Preto konektor batérie prekryte lepiacou páskou.
- Akumulátor chráňte pred nárazmi, vlhkosťou a nikdy zabudovaný akumulátor neotvárajte.
- Ak dôjde k poškodeniu akumulátora a úniku elektrolytu, vyhnite sa kontaktu s pokožkou. Ak dôjde k zasiahnutiu pokožky, dôkladne ju umyte vodou. V prípade zasiahnutia očí vypláchnite oči čistou vodou a konzultujte s lekárom.
- Akumulátor nikdy nespálujte, nehádzte do vody či životného prostredia, ale odovzdajte ho na ekologickú likvidáciu.
- Pokiaľ dôjde k poškodeniu akumulátora a úniku elektrolytu z dôvodu nesprávneho zaobchádzania, zabráňte jeho kontaktu s pokožkou. Ak dôjde k zasiahnutiu pokožky, dôkladne ju umyte vodou. Tekutiny unikajúce z batérie môžu spôsobiť zápaly alebo popáleniny. V prípade zasiahnutia očí vypláchnite oči čistou vodou a konzultujte s lekárom.

IX. Všeobecné bezpečnostné pokyny

Tento „Návod na použitie“ udržiajte v dobrom stave a ponechávajte ho uložený u výrobku, aby sa s ním, v prípade potreby mohla obsluha výrobku znova zoznámiť. Ak výrobok niekomu požičiavate alebo ho predávate, nikdy k nemu tiež nezabudnite priložiť kompletný návod na použitie.

TIETO UPOZORNENIA SÚ OBSAHOV KAJDEJ PRÍRUČKY:



UPOZORNENIE

Toto upozornenie sa používa pri pokynoch, ktorých nesplnenie môže viesť k úrazu elektrickým prúdom, k vzniku požiaru alebo k vážnemu zraneniu osôb.



VÝSTRAHA!

Prečítajte si všetky pokyny. *Nedodržanie všetkých nasledujúcich pokynov môže viesť k úrazu elektrickým prúdom, k vzniku požiaru a/alebo k vážnemu zraneniu osôb. Ďalej môže používanie, ktoré je v rozpore s týmto návodom, zapríčiniť stratu záruky na výrobok. Výrazom „elektrické náradie“ vo všetkých ďalej uvedených výstražných pokynoch je myslené elektrické náradie napájané (pohyblivým prívodom) zo siete, aj náradie napájané z batérií (bez pohyblivého prívodu).*

PAMÄTAJTE SI A USCHOVAJTE TIETO POKYNY

1) Pracovné prostredie

a) Udržujte pracovné prostredie čisté a dobre osvetlené. *Neporiadok a tmavé miesta na pracovisku bývajú príčinou nehôd.*

b) Nepoužívajte elektrické náradie v prostredí, kde hrozí nebezpečenstvo výbuchu, kde sa vyskytujú horúce kvapaliny, plyny alebo prach. *V elektrickom náradí vznikajú iskry, ktoré môžu zapáliť prach alebo výpary.*

c) Pri používaní elektrického náradia zabráňte v prístupe deťom a ďalším osobám. *Ak budete ruše- ní, môžete stratiť kontrolu nad vykonávanou činnosťou.*

2) Elektrická bezpečnosť

a) Vidlice pohyblivého prívodu elektrického náradia musia vyhovovať sieťovej zásuvke. *Nikdy žiadnym spôsobom neupravujte vidlicu. Spolu s náradím, ktoré má ochranu uzemnením, nikdy nepoužívajte žiadne zásuvkové adaptéry. Vidlice, ktoré nie sú znehodnotené úpravami, a zodpovedajúce zásuvky obmedzia nebezpečenstvo úrazu elektrickým prúdom.*

b) Vyvarujte sa dotyku tela s predmetmi, ktoré sú uzemnené, ako je napr. potrubie, teleso ústredného vykurovania, šporáky a chladničky. *Nebezpečenstvo úrazu elektrickým prúdom je väčšie, ak je vaše telo spojené zo zemou.*

c) Elektrické náradie nenechávajte na daždi, vlhku alebo v mokrom prostredí. *Ak sa do elektrického náradia dostane voda, zvýši sa nebezpečenstvo úrazu elektrickým prúdom.*

d) Pohyblivý prívod nepoužívajte na žiadne ďalšie účely. Nikdy nenoste a neťahajte elektrické náradie za prívod ani nevytrhávajte vidlicu zo zásuvky ťahom za prívod. Chráňte prívod pred teplom, masťou, ostrými hranami a pohybujúcimi sa časťami. *Poškodené alebo zamotané prívody zvyšujú nebezpečenstvo úrazu elektrickým prúdom.*

e) Ak elektrické náradie používate vonku, používajte predlžovací kábel vhodný na vonkajšie použitie. *Používanie predlžovacieho prívodu na vonkajšie použitie obmedzuje nebezpečenstvo úrazu elektrickým prúdom.*

f) Ak používate elektrické náradie vo vlhkých priestoroch, používajte napájanie chránené prúdovým chráničom (RCD). *Používanie RCD zabraňuje nebezpečenstvu úrazu elektrickým prúdom.*

3) Bezpečnosť osôb

a) Pri používaní elektrického náradia buďte pozorný, venujte pozornosť tomu, čo práve robíte, sústreďte sa a triezvo uvažujte. S elektrickým náradím nepracujte ak ste unavený, alebo ak ste pod vplyvom drog, alkoholu alebo liekov. *Chvilková nepozornosť pri používaní elektrického náradia môže viesť k vážnemu poraneniu osôb.*

b) Používajte ochranné pomôcky. Vždy používajte ochranu očí. *Ochranné pomôcky ako je napr. respirátor, bezpečnostná obuv s úpravou proti šmyku, tvrdá pokrývka hlavy alebo ochrana sluchu, používané v súlade s podmienkami práce, znižujú nebezpečenstvo poranenia osôb.*

c) Zabráňte neúmyselnému spusteniu. Skontrolujte, či je spínač pri zapájaní vidlice do zásuvky vypnutý. *Prenášanie náradia s prstom na spínači alebo zapájanie vidlice náradia so zapnutým spínačom môže byť príčinou nehôd.*

d) Skôr ako náradie zapnete, odstráňte všetky nastavovacie nástroje alebo kľúče. *Nastavovací nástroj alebo kľúč, ktorý necháte pripnutý k otáčajúcej sa časti elektrického náradia, môže byť príčinou poranenia osôb.*

e) Pracujte len tam, kde bezpečne dosiahnete. Udržiavajte vždy stabilný postoj a rovnováhu. *Budete tak lepšie ovládať elektrické náradie v nepredvídateľných situáciách.*

f) Vhodne sa oblečte. Nepoužívajte voľné odevy ani šperky. Dbajte na to, aby vaše vlasy, odev a rukavice boli v dostatočnej vzdialenosti od pohybujúcich sa častí. *Voľné odevy, šperky a dlhé vlasy môžu zachytiť pohybujúce sa časti.*

g) Ak sú k dispozícii prostriedky na pripojenie zariadenia na odsávanie a zachytávanie prachu, zaisťte, aby také zariadenia boli pripojené a správne používané. *Používanie týchto zariadení môže obmedziť nebezpečenstvo spôsobené vznikajúcim prachom.*

4) Používanie elektrického náradie a starostlivosť o náradie

a) **Nepreťažujte elektrické náradie. Používajte správne náradie, ktoré je určené na vykonávanú prácu.** *Správne elektrické náradie bude lepšie a bezpečnejšie vykonávať prácu, na ktorú bolo skonštruované.*

b) **Nepoužívajte elektrické náradie, ktoré nejde zapnúť a vypnúť spínačom.** *Každé elektrické náradie, ktoré nejde ovládať spínačom, je nebezpečné a musí byť opravené.*

c) **Náradie pred každým nastavovaním, výmenou príslušenstva alebo pred uskladnením odpojte vytiahnutím vidlice zo sieťovej zásuvky.** *Tieto preventívne bezpečnostné opatrenia obmedzujú nebezpečenstvo náhodného spustenia elektrického náradia.*

d) **Nepoužívané elektrické náradie uskladňujte mimo dosahu detí a nedovoľte osobám, ktoré neboli zoznamované s elektrickým náradím alebo s týmito pokynmi, aby náradie používali.** *Elektrické náradie je v rukách neskúsených užívateľov nebezpečné.*

e) **Elektrické náradie udržiavajte v dobrom technickom stave. Kontrolujte nastavenie pohyblivých častí a ich pohyblivosť, zameriavajte sa na praskliny, zlomené súčasti a akékoľvek ďalšie okolnosti, ktoré by mohli ohroziť funkčnosť elektrického náradia. Ak je náradie poškodené, pred ďalším použitím zaistite jeho opravu.** *Mnoho nehôd je spôsobených nedostatočnou údržbou elektrického náradia.*

f) **Rezacie nástroje udržiavajte ostré a čisté.** *Správne udržiavané a nabrúsené rezacie nástroje sa zachytia alebo zablokujú o materiál s oveľa menšou pravdepodobnosťou a práca s nimi sa ľahšie kontroluje.*

g) **Elektrické náradie, príslušenstvo, pracovné nástroje atď, používajte v súlade s týmito pokynmi, takým spôsobom, aký je predpísaný pre konkrétne elektrické náradie, a to s ohľadom na dané podmienky práce a druh vykonávanej práce.** *Používanie elektrického náradia na vykonávanie iných činností, než tých pre ktoré bolo určené, môže viesť k nebezpečným situáciám.*

5) Používanie a údržba batériového náradia

a) **Nabíjajte iba nabíjacím zariadením, ktoré je určené od výrobcu.** *Nabíjacie zariadenie, ktoré môže byť vhodné pre jeden typ batériovej súpravy, môže byť pri použití s inou batériovou súpravou príčinou vzniku požiaru.*

b) **Náradie používajte iba s batériovou súpravou, ktorá je výslovne určená pre dané náradie.** *Používanie akýchkoľvek iných batériových súprav môže byť príčinou vzniku úrazu alebo požiaru.*

c) **Pokiaľ sa batériová súprava práve nepoužíva, chráňte ju pred stykom s inými kovovými predmetmi ako sú kancelárske sponky, mince, kľúče, klince, skrutky, alebo iné malé kovové predmety,**

ktoré môžu spôsobiť spojenie jedného kontaktu batérie s druhým. *Skrat kontaktov batérie môže spôsobiť popáleniny alebo požiar.*

d) **Pri nesprávnom používaní môžu z batérie uniknúť tekutiny; vyvarujte sa kontaktu s nimi. Pokiaľ dôjde k náhodnému styku s týmito tekutinami, opláchnite zasiahnuté miesto vodou. Ak sa tekutina dostane do oka, vyhľadajte lekársku pomoc.** *Tekutiny unikajúce z batérie môžu spôsobiť zápaly alebo popáleniny.*



6) Servis

a) **Opravy vášho elektrického náradia zverte kvalifikovanej osobe, ktorá bude používať identické náhradné diely.** *Tak bude zaistená rovnaká úroveň bezpečnosti elektrického náradia, ako bola pred jeho opravou.*

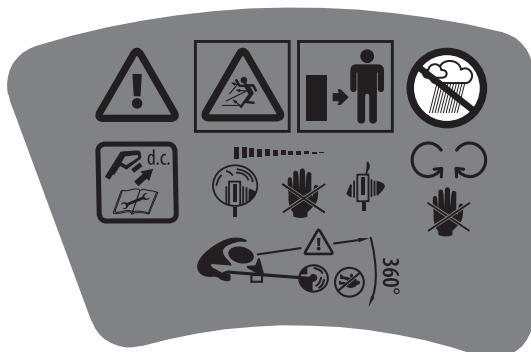
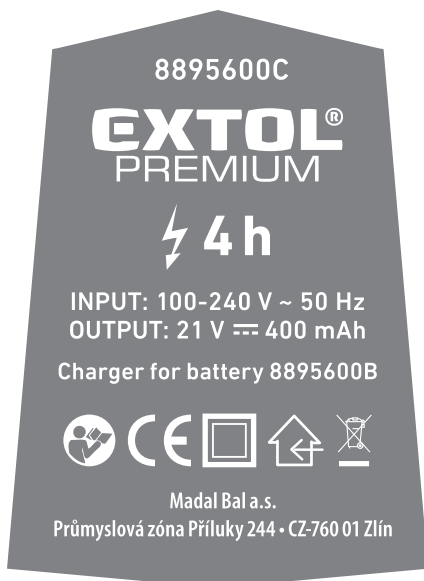
X. Odkazy na štítok a piktogramy



	Pred použitím si prečítajte návod na použitie.
	Trieda ochrany II Dvojitá izolácia.
	Vyhovuje požiadavkám EU.
	Na použitie výhradne v interiéri. Chráňte pred vlhkosťou a vodou.
	Používajte vhodnú ochranu zraku a sluchu.
	Pred montážou, nastavovaním, či údržbou akumulátorovej kosačky alebo pokiaľ ju necháte na dlhšiu dobu bez dozoru, vytiahnite z kosačky akumulátor, aby sa predišlo neúmyselnému uvedeniu prístroja do chodu.
	Výstraha
	Kosačku nevystavujte dážďu a vlhku.
	Zaistite, aby v priestore kosenia nikto nestál. V prítomnosti osôb a zvierat ukončíte prácu. Zaistite bezpečnú vzdialenosť osôb a zvierat.
	Zaistite bezpečný odstup osôb a zvierat, pretože hrozí nebezpečenstvo úrazu odletujúcimi predmetmi.
	Udržujte ruky a nohy v dostatočnej bezpečnej vzdialenosti od rotujúcej struny a unášača.
	Struna sa otáča ešte nejaký čas po vypnutí motora. Nedotýkajte sa struny skôr, než sa nezastaví.
	Nepoužiteľný výrobok nevyhadzujte do komunálneho odpadu, odovzdajte ho na ekologickú likvidáciu.
	Li-ion akumulátor nevyhadzujte do komunálneho odpadu, ale odovzdajte ho na ekologickú likvidáciu.
	Akumulátor je možné recyklovať.

	Akumulátor chráňte pred priamym slnečným žiarením a teplotami vyššími ako 50 °C.
	Akumulátor nespáľujte.
	Akumulátor nevyhadzujte do vody, zabráňte kontaktu s vlhkosťou.
	Jednosmerné napätie.
Sériové číslo	Na výrobku je uvedený rok a mesiac výroby a číslo výrobného seriálu.

Tabuľka 2

XI. Čistenie a údržba

UPOZORNENIE

- Pred každým čistením alebo inou údržbou musí byť zaistené, aby prístroj nebol neúmyselne uvedený do chodu, t.j. odobratím akumulátora.



- ➔ Strunu naviňte na cievku, uložte a predĺžte podľa obr. 9 až 11., pozri kapitola „Montáž a príprava akumulátorovej kosačky na použitie.“.

ČISTENIE

- **Pravidelne kontrolujte a čistíte vetracie otvory na motore a po použití kosačku očistíte.**
- **Vetracie otvory na motore vyčistíte malým štetcom.**
- **Na odstránenie zvyškov trávy zo spodnej strany krytu použite špachtľu alebo kartáč. Nikdy kosačku nečistíte vodou.**

Na čistenie používajte vlhkú handričku namočenú v roztoku saponátu, zabráňte ale vniknutiu vody do náradia. Nepoužívajte žiadne agresívne čistiace prostriedky a rozpúšťadlá. Mohlo by to spôsobiť poškodenie plastového krytu na náradí.

SERVIS A NÁHRADNÉ DIELY

- V prípade potreby záručnej opravy sa obráťte na predajcu, u ktorého ste výrobok kúpili a ten zaistí opravu v autorizovanom servise značky Extol®. Pre opravu po uplynutí záruky sa obráťte na autorizovaný servis značky Extol® (servisné miesta nájdete na webových stránkach v úvode návodu).
- Na opravu prístroja musia byť použité originálne diely od výrobcu.

XII. Skladovanie

- Očistený prístroj s oddeleným akumulátorom skladujte, pokiaľ to bude možné, v originálnom obale, uloženom na suchom mieste mimo dosahu detí. Prístroj chráňte pred priamym slnečným žiarením, sálavými zdrojmi tepla, vlhkom a vniknutím vody.

XIII. Likvidácia odpadu

OBALY

- Obalové materiály vyhodte do príslušného kontajneru na triedený odpad.

KOSAČKA A NABÍJAČKA

- Nepoužiteľná kosačka a nabíjačka sú elektrické spotrebiče, ktoré sa nesmú vyhadzovať do komunálneho odpadu, ale podľa európskej smernice 2012/19 EU ich musíte odovzdať na ekologickú likvidáciu/recykláciu na príslušných zberných miestach. Pred odovzdaním kosačky na likvidáciu musí byť z prístroja vytiahnutý akumulátor, ktorý odovzdáte na ekologickú likvidáciu/recykláciu zvlášť.



AKUMULÁTOR

- Nepoužiteľný lítiový akumulátor nesmiete podľa smernice 2006/66 EU vyhodiť do komunálneho odpadu či životného prostredia, ale musíte ho odovzdať na ekologickú likvidáciu/recykláciu na k tomu určené miesta. Informácie o týchto zberných miestach obdržíte na obecnom úrade.



XIV. Odpovednosť za vady

ZÁRUČNÁ LEHOTA

Dňa 01.01.2003 vstúpil v účinnosť zákon Č. 136/2002 Sb. zo dňa 15.03.2002, ktorým sa mení zákon Č. 40/1964 Sb. a zákon Č. 65/1965 Sb. vo znenie neskorších predpisov. Firma Madal Bal a.s. v súlade s týmto zákonom poskytuje na Vami zakúpený výrobok záruku dva roky od data predeja. Pri splnení záručných podmienok (uveďeno nižšie) Vám výrobok počas tejto doby bezplatne opraví autorizovaný servis firmy Madal Bal a.s. (servisná miesta sú na stránkach www.extol.sk).

ZÁRUČNÉ PODMIENKY

1. Predávajúci je povinný spotrebiteľovi tovar predviesť a riadne vyplniť záručný list. Všetky údaje musia byť v záručnom liste vypísané nezmazateľným spôsobom v okamihu predaja tovaru.
2. Už pri výbere tovaru starostlivo zvažte, aké funkcie a činnosti od výrobku požadujete. To, že výrobok nevyhovuje Vaším neskorším technickým nárokom, nie je dôvodom na jeho reklamáciu.
3. Pri uplatnení nároku na záručnú opravu musí byť tovar odovzdaný s riadne vyplneným originálom záručného listu alebo iným dokladom o kúpe.
4. V prípade reklamácie musí byť tovar odovzdaný v čistom stave, zbavený prachu či špiny a zabalený najlepšie v originálnom obale tak, aby pri preprave nedošlo k poškodeniu. V záujme presnej diagnostiky poruchy a jej dokonalého odstránenia spolu s výrobkom zašlite aj jeho originálne príslušenstvo.
5. Servis nenesie zodpovednosť za tovar poškodený prepravcom.
6. Servis ďalej nenesie zodpovednosť za zaslané príslušenstvo, ktoré nie je súčasťou základného vybavenia výrobku. Výnimkou sú prípady, kedy príslušenstvo nie je možné odstrániť z dôvodu chyby výrobku.
7. Záruka sa vzťahuje výlučne na závady spôsobené chybou materiálu, výrobnou montážou alebo technológiou spracovania.
8. Táto záruka nie je na ujmu zákonným právam, ale je dodatkom k nim.
9. Záručnú opravu je oprávnený vykonávať výhradne autorizovaný servis značky Extol.
10. Výrobca zodpovedá za to, že výrobok bude mať po celú záručnú lehotu vlastnosti a parametre uvedené v technických údajoch, pri dodržaní návodu na použitie. Zároveň si vyhradzuje právo na konštrukčné zmeny bez predchádzajúceho upozornenia.
11. Nárok na záruku zaniká, ak:
 - a) výrobok nebol používaný a udržiavaný podľa návodu na obsluhu.
 - b) bol vykonaný akýkoľvek zásah do konštrukcie stroja bez predchádzajúceho písomného povolenia vydaného firmou Madal Bal s.r.o., alebo zmluvným servisom.
 - c) výrobok bol používaný v iných podmienkach alebo na iné účely, než na ktoré je určený.
 - d) bola niektorá časť výrobku nahradená neoriginálnou súčasťou.
 - e) došlo k poškodeniu výrobku alebo k nadmernému opotrebeniu vinou nedostatočnej údržby.
 - f) výrobok havaroval alebo bol poškodený vyššou mocou.
 - g) škody vznikli pôsobením vonkajších mechanických, teplotných či chemických vplyvov.
 - h) chyby boli spôsobené nevhodným skladovaním, či manipuláciou s výrobkom.
 - i) výrobok bol používaný (pre daný typ výrobku) v agresívnom prostredí napr. prašnom, vlhkom.
 - j) výrobok bol použitý nad rámec prípustného zaťaženia.
 - k) bolo vykonané akékoľvek falšovanie záručného listu alebo dokladu o kúpe.
12. Výrobca nezodpovedá za chyby výrobku spôsobené bežným opotrebením alebo použitím výrobku na iné účely, než na ktoré je určený.
13. Záruka sa nevzťahuje na opotrebenie výrobku, ktoré je prirodzené v dôsledku jeho bežného používania, napr. obrúsenie brúsnych kotúčov, nižšia kapacita akumulátora po dlhodobom používaní apod.
14. Poskytnutím záruky nie sú dotknuté práva kupujúceho, ktoré sa ku kúpe viažu podľa osobitných právnych predpisov.

ZÁRUČNÝ A POZÁRUČNÝ SERVIS VYKONÁVA DISTRIBÚTOR

Madal Bal s.r.o., Stará Vajnorská 37, 831 04 Bratislava

Fax: +421 2 212 920 91 Tel.: +421 2 212 920 70 E-mail: servis@madalbal.sk

ES Vyhlásenie o zhode

Výrobca Madal Bal a.s. • Bartošova 40/3 • CZ-760 01 Zlín • IČO: 49433717

prehlasuje,
že ďalej označené zariadenia na základe svojej koncepcie a konštrukcie,
rovnako ako na trh uvedené prevedenia, vyhovujú príslušným bezpečnostným požiadavkám Európskej únie.
V prípade, že neschválime žiadne zmeny na zariadení, toto vyhlásenie stráca svoju platnosť.

Extol® Premium CGT 18 (8895610) a GT 18 (8895611)

Akumulátorová strunová kosačka

a

nabíjačky 8895600C a 8895600D

boli navrhnuté a vyrobené v súlade s nasledujúcimi normami:

EN 60745-1+A11; EN 786+A2; EN 60335-2-29; EN 55014-1+A1+A2;
EN 55014-2+A1+A2; EN 61000-3-2+A1+A2; EN 61000-3-3; EN 62321

a predpismi:

2006/95 EC

2004/108 EC

2006/42 EC

2000/14 EC

2011/65 EU

Ve Zlíne 9. 2. 2015



Martin Šenkýř
člen predstavenstva a.s.

Bevezetés

Tisztelt Vásárló!

Köszönjük Önnek, hogy megvásárolta az Extol® márka termékét!

A terméket az idevonatkozó európai előírásoknak megfelelően megbízhatósági, biztonsági és minőségi vizsgálatoknak vetettük alá.

Kérdéseivel forduljon a vevőszolgálatunkhoz és a tanácsadó központunkhoz:

www.extol.hu **Fax: (1) 297-1270** **Tel: (1) 297-1277**

Gyártó: Madal Bal a. s., Průmyslová zóna Příluky 244, 760 01 Zlin Cseh Köztársaság

Forgalmazó: Madal Bal Kft., 1183 Budapest, Gyömrői út 85-91. (Magyarország)

Kiadás dátuma: 9. 2. 2015

I. Műszaki adatok

Akkumulátoros damilos fűnyíró	CGT 18
Rendelési szám	8895610
Akkumulátoros damilos fűnyíró	GT 18
(akkumulátor és akkumulátortöltő nélkül)	
Rendelési szám	8895611

AKKUS DAMILOS FŰNYÍRÓ

Nyírási szélesség	25 cm
Teleszkópos fogantyú	49 - 68 cm
Fűnyíró fej dőlésszögek	0-18-36-54°
Elfordítható hátsó fogantyú	18°-kal
Súly (akkumulátorral együtt)	2,0 kg
Távartó ív, fa stb. körüli fűnyíráshoz	IGEN
Üresjárat fordulatszám	8500 1/perc
Tápfeszültség	18 V = (DC)
Védettség	IPX0
Damil anyaga	nejlon
Damil átmérő (kör keresztmetszetű)	1,6 mm
Damil kézzel letekerhető	IGEN

AKKUMULÁTOR (REND. SZÁM: 8895600B)

Típus	Li-ion
Kimenő feszültség	18 V = (DC)
Kapacitás	1500 mAh

* A tényleges rezgésérték a nyírt fű sűrűségétől és a fű magasságától függ.

GYORSTÖLTŐ (REND. SZÁM 8895600D)

Tápfeszültség / frekvencia	100-240 V~50 Hz
Kimenő feszültség / áram (töltőkapacitás)	21 V = (DC)/1500 mAh
Akkumulátor töltési ideje	1 – 1 ¼ óra

STANDARD AKKUMULÁTORTÖLTŐ

Tápfeszültség / frekvencia	100-240 V~50 Hz
Kimenő feszültség / töltőkapacitás	21 V = (DC)/400 mAh
Akkumulátor töltési ideje	4 óra

ZAJ- ÉS REZGÉSSZINTEK

Zajnyomás szintje $L_{p(A)}$; K bizonytalanság szerint)	78 dB(A) ± 3 (az ISO 11201 szerint)
Zajtjeljesítmény szintje $L_{w(A)}$; K bizonytalanság szerint)	91 dB(A) ± 3 (az ISO 3744 szerint)
Legnagyobb rezgésérték a fogantyún a_h K bizonytalanság	$< 2,5 \text{ m/s}^2 \pm 1,5$ *) (az EN 28662-1 szerint)

- A rezgésterhelés pontos meghatározásához figyelembe kell venni azokat az időket is, amikor a készülék ki van kapcsolva, vagy amikor be van kapcsolva, de nincs használva. Határozzon meg a készüléket kezelő személy rezgésterhelés elleni védelme érdekében kiegészítő intézkedéseket: készülék karbantartása, szerszámok használata, munkaszervezés stb.
- Az akusztikus terhelés mértéke meghaladja a 85 dB(A) értéket, ezért a fűnyíró gép használata közben viseljen fülvédőt.

II. Pót és kiegészítő tartozékok

Tétel	Rendelési szám	Kiegészítő információk
Li-ion akkumulátor	8895600B	Akkumulátor a következő készülékekhez: <ul style="list-style-type: none"> • akkus sövénynyíró CHT 18 (8895600) • akkus sövénynyíró HT 18 (88956001) - akkumulátor nélkül szállítjuk • akkus damilos fűnyíró CGT 18 (8895610) • akkus damilos fűnyíró GT 18 (8895611) - akkumulátor nélkül szállítjuk
Gyorstöltő	8895600D	Töltési idő: 1 ÷ 1 ¼ óra
Standard töltő	8895600C	Töltési idő körülbelül 4 óra.
Tekercselt damil	8895610A	2 db
Damil fedél	8895610B	2 db
Nem tekercselt damil	70902	∅1,6 mm, d=15 m

1. táblázat

III. Jellemzők

- Az Extol® Premium **CGT 18** és **GT 18** damilos fűnyíróval a kerti gyepet és a gyepszegélyt lehet nyírni, illetve a nehezen hozzáférhető helyeken (pl. járdaszegélyek mellett, fatörzsek vagy bokrok körül, pad alatt stb. lehet a fűvet és a gyomot kaszálni. Ez a fűnyíró nem alkalmas nagy területek kaszálására vagy hosszan tartó fűnyírásra, továbbá erős és sűrű gyomok irtására.
- Az akkumulátoros tápellátásnak köszönhetően nem kell figyelni a hálózati vezetékre a munka közben, ami a fűnyírást kényelmesebbé teszi.
- A gumi bevonatú fogantyú megátalja a készülék kézből való kicsúszását, csökkenti a rezgéseket és kényelmes fogást tesz lehetővé.
- Az akkumulátor töltöttség kijelző alapján a felhasználó jobban beoszthatja a munkát, illetve időben feltöltheti a pót akkumulátort.
- Pót akkumulátor és a 75 perc alatt az akkumulátort feltöltő gyorsöltő (**8895600D**) megvásárlásával a munka hosszabb ideig folyamatosan végezhető.
- A Li-ion akkumulátort (**8895600B**) a **HT 18 (88956001)** akkus sövénynyíró és a **GT 18 (8895611)** damilos akkus fűnyíró készülékekhez is lehet használni (ezeket a kedvezőbb ár érdekében akkumulátorok nélkül forgalmazzuk).

A LI-ION AKKUMULÁTOR ELŐNYEI

- ➔ Az akkumulátort nem teljesen lemerült állapotból is fel lehet tölteni (a kapacitás csökkenése nélkül), az akkumulátor szükség esetén azonnal tölthető.
- ➔ Nagyobb energiatároló kapacitás = kisebb tömeg és méret.
- ➔ Az akkumulátor minimális önlemerülése lehetővé teszi, hogy a feltöltött állapotban hosszabb ideig tárolt akkus fűnyíró nem kell ismét feltölteni, az azonnal használatba vehető.
- ➔ Az akkumulátorba épített elektronika megvédi az akkumulátort az élettartam csökkentő mélylemerülés ellen.

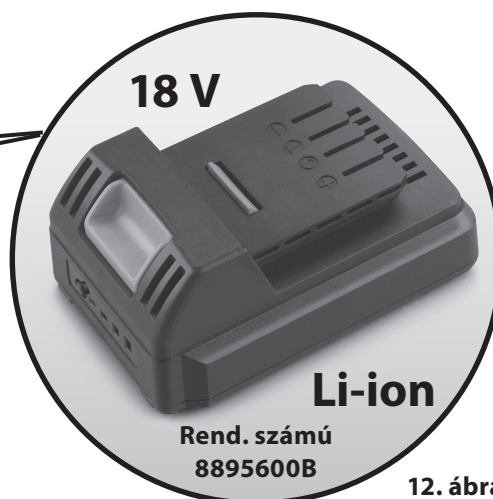

12. ábra

IV. A készülék részei és működtető elemei

1. ábra. Tételszámok és megnevezések

- 1) Csuklógomb a fej és a fogantyú kölcsönös helyzetének a beállításához
- 2) Védőburkolat
- 3) Fűnyíró fej, a damil-tekerccsel és fedéllel
- 4) Fűnyíró damil
- 5) Távtartó ív, fatörzsek körüli fűnyíráshoz
- 6) Termékcímke a műszaki adatokkal
- 7) Teleszkópos szár hosszát beállító persely
- 8) Fogantyú rögzítő (a fogantyú 180°-os elfordításához)
- 9) Teleszkópos fogantyú
- 10) Elülső beállítható fogantyú
- 11) Véletlen indítást meggátoló kapcsoló
- 12) Működtető kapcsoló
- 13) Akkumulátor rögzítését oldó gomb
- 14) Akkumulátor
- 15) Damil hosszúságát szabályozó kés

2. ábra. Tételszámok és megnevezések

- 1) Akkumulátortöltő
- 2) Akku rögzítését oldó gomb (töltőből vagy a fűnyíróból való kivételhez)
- 3) Akku töltöttség kijelző kapcsoló (a LED diódás kijelzést kapcsolja be)
- 4) LED diódás akku töltöttség kijelző

V. Üzembe helyezés előtt



!/\ FIGYELMEZTETÉS!

- Az akkus fűnyíró használatba vétele előtt olvassa el a teljes használati útmutatót. A használati útmutatót tárolja a termék közelében, hogy a felhasználók azt bármikor el tudják olvasni. Amennyiben a készüléket eladja vagy kölcsönadja, akkor a készülékkel együtt a jelen használati útmutatót is adja át. A használati útmutatót védje meg a sérülésektől.
- Az akkus fűnyírót mozgáskorlátozott vagy szellemileg fogyatékos személyek, továbbá gyerekek, illetve a készülék használatát nem ismerő tapasztalatlan személyek nem használhatják. Be kell tartani a készülék felhasználási országában a hasonló készülékek használatára vonatkozó egyéb (pl. életkori) előírásokat is.

- **A fűnyíró bármilyen beállítása, karbantartása, tisztítása (ha abba például valamilyen szennyeződés vagy a fű beragad), ellenőrzése (ha például a fűnyíró erősen berezeg) vagy felügyelet nélkül hagyása előtt az akkumulátort vegye ki a készülékből, nehogy a fűnyírón végzett tevékenység közben véletlenül bekapcsolja a készüléket.**



- ➔ Az akkumulátor feltöltése és az akkus fűnyíró használatba vétele előtt ellenőrizze le az akkumulátor, a készülék és az akkumulátortöltő sérülésmentességét. Amennyiben sérülést észlel, akkor az akkus fűnyírót és az akkumulátortöltőt ne kapcsolja be. A sérült készüléket Extol® márkaszervizben javíttassa meg.

AZ AKKUMULÁTOR FELTÖLTÉSE (3. ÁBRA)

- Az akkumulátort csak részben feltöltött állapotban szállítjuk, az akkus fűnyíró használatba vétele előtt az akkumulátort fel kell tölteni.
 - ➔ Az akkumulátortöltő elektromos hálózathoz való csatlakoztatása előtt ellenőrizze le, hogy a hálózati feszültség megfelel-e az akkumulátortöltő típuscímkéjén feltüntetett tápfeszültségnek. Az akkumulátortöltőt 100÷240 V-os és 50 Hz-es hálózathoz lehet csatlakoztatni.
1. **Az akkumulátortöltőbe tegye bele az akkumulátort (kattanást kell hallania).**
 2. **Az akkumulátortöltő villásdugóját csatlakoztassa a fali aljzathoz.**
 - A töltés folyamatát a LED diódás kijelző mutatja, a transzformátoron található piros LED a hálózati feszültség meglétét és a töltést jelzi ki. Ha az akkumulátor teljesen fel van töltve, akkor a LED diódás kijelző elalszik, a transzformátoron a zöld LED bekapcsol.

3. Az akkumulátor feltöltése után a hálózati vezetékét húzza ki a fali aljzatból, az akkumulátort pedig vegye ki az akkumulátortöltőből. Az akkumulátoron nyomja meg a rögzítést oldó gombot, majd az akkumulátort vegye ki.

AZ AKKUS FÚNYÍRÓ ÖSSZEÁLLÍTÁSA ÉS ELŐKÉSZÜLETE A HASZNÁLATHOZ

- ➔ Az akkus fűnyírót az 1. ábra szerint szerelje össze.
- Az akkus fűnyírót csak felszerelt védőburkolattal (1. ábra, 2-es tétel) és az első fogantyúval (1. ábra, 10-es tétel) használja.
 - ➔ A damilt a 9 – 11. ábrák szerint tekerje fel a tárcsára, helyezze fel a készülékre és hosszabbítsa meg. A damilt a 11. A. ábra szerint rögzítse a tekercshez, és a B. ábra szerint tekerje fel. A damilt szépen egymás mellé kell feltekerni (lásd a 11. B. ábrát), nem össze-vissza egymáson. A tekercs a fűnyíró fejbe kell tenni (persellyel együtt), a fedelet a tekercsre kell tenni (kattanás jelzi a megfelelő rögzítést). A damil felesleges hosszát a kés (1. ábra, 15-ös tétel) vágja le. A kés a fejen található gombbal elfordítható, amivel beállítható a damil kívánt hossza, például a távtartó ív (1. ábra, 5-ös tétel) használata esetén (rövidebb damil), vagy nagy felület nyírásához (hosszabb damil). A kést csak kesztyűvel fogja meg. A kés éles, vágási sérülést okozhat. A fűnyíróba kizárólag csak a műszaki adatoknál feltüntetett paraméterekkel rendelkező damilt szabad használni (fém drótot nem).
 - ➔ A gépre felszerelt összes tartozékot (első fogantyú, teleszkópos fogantyú, védőburkolat, tekercs, fedél stb.) ellenőrizze le. Azoknak a rögzítése legyen megfelelő, illetve jól meghúzott, nehogy a használat közben lelazuljanak vagy leessenek.
 - ➔ A fogantyú hátsó részén található horonyba dugja be az akkumulátort (kattanást kell hallania), ugyanúgy, ahogy az akkumulátortöltőbe való behelyezés során (lásd a 3. A. ábrát).
 - ➔ Az akkumulátort a 3. B. ábrán látható módon vegye ki az akkus fűnyíróból.

AZ AKKUS FÚNYÍRÓ BE- ÉS KIKAPCSOLÁSA

- ➔ Biztonsági okokból a fűnyíró bekapcsolásához előbb a **biztonsági gombot nyomja meg, majd nyomja meg a működtető kapcsolót.**
- ➔ **A fűnyíró kikapcsolásához a működtető kapcsolót engedje el.**

VI. A készülék használata

⚠ FIGYELMEZTETÉS!

A FÚNYÍRÓ HASZNÁLATÁHOZ KAPCSOLÓDÓ BIZTONSÁGI ELŐÍRÁSOK

- Használat előtt ellenőrizze le a fűnyíró sérülésmentességét és működőképességét. Ellenőrizze le a védőburkolat épségét és felerősítését, valamint a beállítható elemek megfelelő rögzítését és meghúzását. Sérült, hibás vagy lelazult alkatrészeket tartalmazó készüléket használni tilos. Az ilyen készüléket vigye szakszervizbe javításra.
- A fűnyíró bekapcsolása előtt ismerkedjen meg alaposan a fűnyíró használatával, a működtető elemek és a tartozékok használatával.
- A fűnyírót óvja a nedvességtől és az esőtől.
- **A fűnyírás megkezdése előtt ellenőrizze le a nyírandó területet és távolítson le minden olyan tárgyat, amit a damil eldobhat. A nyírandó területen ne legyenek laza és a fűnyírót zavaró tárgyak.**
- A fűnyíró használata során viseljen védőszemüveget vagy arcvédő pajzsot (amely megvédi a szemét és arcát az elrepülő tárgyaktól), továbbá bőr védőcipőt (amely megvédi a forgó damiltól a lábát), valamint megfelelő védőruhát, védőkesztyűt és fülvédőt (mivel a készülék zajszintje meghaladja a 85 dB(A)-t. A tartós és erős zaj halláskárosodást okozhat.



⚠ FIGYELMEZTETÉS!

- A kezét és a lábát, valamint az elektromos vezetékeket tartsa távol a forgó damiltól és a menesztőtől, különösen a készülék bekapcsolásakor.
- A damil a készülék kikapcsolása után egy ideig még forog, erre legyen tekintettel a kikapcsolás után. A kezét vagy lábát ne tegye a készülék alá addig, amíg a damil forog.
- A fűnyírás megkezdése előtt a nyírandó területről küldjön el minden illetéktelen személyt (különösen a gyerekeket) és állatot, mert az elrepülő tárgyak sérülést okozhatnak. Ha a munka közben személyek vagy állatok közelednek Önhöz, akkor a készüléket azonnal kapcsolja le. A munkát csak akkor folytassa, ha a személyek és állatok a munka helyétől kellő távolságban találhatóak, mivel az esetlegesen elrepülő tárgyak sérülést okozhatnak.





- A fűnyírót csak jó látási viszonyok mellett (pl. nappal, vagy jó mesterséges megvilágítás mellett) használja, hogy időben észrevegye a fűben rejlő tárgyakat (amelyeket a damil eldobhat), illetve az elektromos vezetéket (amelyen a damil sérülést okozhat).

A KÉSZÜLÉK HASZNÁLATA

- ➔ A fűnyírót mindig két kézzel fogja meg (az első és hátsó fogantyúnál), valamint álljon stabilan a lábán, hogy ellen tudjon állni az esetleges visszazúgó erőknél (lásd a 13. ábrát).



13. ábra

- ➔ A fűnyírót kissé a levegőbe emelve kapcsolja be a működtető kapcsoló megnyomásával (a damil ne érjen hozzá a fűhöz), majd amikor a készülék már elérte a maximális fordulatszámát, akkor a kaszáló fejjel lengő mozgást végezve közelítsen a fűhöz.

! FIGYELMEZTETÉS!

- Ha a damilt túlságosan kihúzta, akkor azt a kés méretre fogja vágni. Ezt a műveletet a készülék egyszeri és finom megrántása jelzi vissza. A fűnyírót tartsa kaszálási helyzetben és ügyeljen arra, hogy a levágott damil ne okozzon sérülést a közelben tartózkodó személyeknek.

! FIGYELMEZTETÉS!

- A fűnyírót ne nyomja le egészen a talajig, különösen akkor, ha a fű nagyon magas, sűrű és mohás. Ellenkező esetben a készülék túlterhelése léphet fel. Minél sűrűbb és magasabb (vagy gyomosabb) a fű, annál kisebb fogásmélységgel dolgozzon. A magas fűvet több lépésben nyírja le (lásd a 14. ábrát).

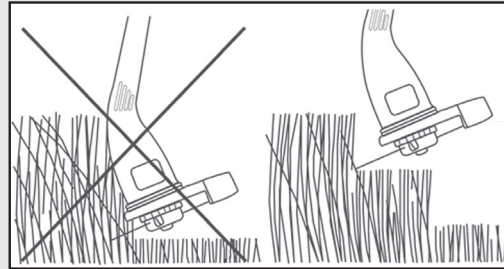

14. ábra

- Ha a fűnyíró forgása leblokkol (abba például valamilyen szennyeződés vagy a fű beragadt), akkor a fűnyírót állítsa le, az akkumulátort vegye ki és szüntesse meg a blokkolás okát, majd a fűnyírót az ellenőrzés után ismét kapcsolja be. Amennyiben sérülést észlel, akkor a fűnyírót ne kapcsolja be. A fűnyírót Extol® márkaszervizben javíttassa meg.
- A fűnyírót ne terhelje túl! A túlterhelésre a motor fordulatszámának a csökkenése, valamint a motor „lefulladás” hangja utal. A fűnyírás akkor hatékony, ha a gép a lehető legmagasabb fordulatszámon üzemel. Ez a fűnyíró nem alkalmas nagy területek kaszálására vagy hosszan tartó fűnyírásra (az ilyen munkákat hagyományos - elektromos vagy benzinmotoros - fűnyíró géppel végezze el). A damilos fűnyíróval elsősorban nehezen hozzáférhető helyeken, vagy a gyepszéleken lehet fűvet nyírni (ahol a hagyományos fűnyíró gép már nem tudja a fűvet levágni). A damilos fűnyíró használata során tartson gyakran szüneteket, hogy a motor ne melegedjen fel túlságosan!
- A motor szellőzőnyílásait gyakran ellenőrizze le és tisztítsa meg, ellenkező esetben az áramló levegő hiánya miatt a motor túlmelegszik.
- A fűnyírót ne hordozza, ha az még forgásban van. A készülék lehelyezése előtt várja meg a damil teljes leállítását, ellenkező esetben a forgó damil elakadása a gép megdobásával járhat.

- A működtető kapcsolót bekapcsolt állapotban rögzíteni nem szabad (a folyamatos fűnyírás-hoz). A működtető kapcsolónak szabadon kell mozognia, például a fűnyíró azonnali leállításához.
- A fűnyírót csak a rendeltetésének megfelelő célokra használja. A készüléket más jellegű használathoz átalakítani tilos.
- A fűnyírót ne használja, ha rossz az idő (különösen akkor, ha villámlik és esik az eső).

UAZ AKKUS

FŰNYÍRÓHOZ KAPCSOLÓDÓ INFORMÁCIÓK

- Az akkus fűnyíró akkumulátora védve van a mélylemerülés ellen. Amennyiben az akkumulátor túlságosan lemerül, akkor a készülék magától kikapcsol. A működtető kapcsoló felengedése, majd ismételt benyomása után a készülék rövid ideig működik, majd ismét kikapcsol.

- ➔ A Li-ion akkumulátor a mélylemerülésből is feltölthető.



VII. Akkumulátortöltő biztonsági utasítások

- Az akkumulátortöltőt védje esőtől és nedvességtől. Az akkumulátortöltőt csak fedett helyiségben használja.
- Nabíječky 8895600C a 8895600D jsou určeny k nabíjení pouze akumulátoru 8895600B a žádných jiných akumulátorů. Při nabíjení jiných akumulátorů, než ke kterým je nabíječka určena může dojít k požáru či výbuchu.
- A 8895600C és a 8895600D akkumulátortöltők kizárólag csak a 8895600B akkumulátor töltésére alkalmasak (más akkumulátortölteni tilos). Más típusú akkumulátorok feltöltése esetén tűz vagy robbanás következhet be.
- Az akkumulátortöltőt tartsa tisztán.
- Minden töltés előtt ellenőrizze le az akkumulátortöltő és a hálózati vezeték állapotát. Amennyiben a töltő sérült vagy hibás, akkor forduljon az Extol márkaszervizhez (a szervizek jegyzékét az útmutató elején találja meg).
- Az akkumulátortöltőt ne használja könnyen gyulladó anyagokon (pl. papíron) vagy robbanásveszélyes környezetben.
- Az akkumulátor töltése közben biztosítsa a helyiség megfelelő szellőzését, mert a hibás akkumulátorból elektrolit gőz szivároghat ki.
- Az akkumulátor feltöltése után az akkumulátortöltőt válassza le az elektromos hálózatról (feleslegesen ne legyen az akkumulátortöltő a hálózathoz csatlakoztatva).



- Az akkumulátortöltőre vonatkozó EN 60335-2-29 szabvány előírásai megkövetelik, hogy a használati útmutatóban benn legyen a következő utasítás:
„A készüléket (akkumulátortöltőt) 8 évnél idősebb gyerekek csak a készülék használati utasítását ismerő és a készülék használatáért felelősséget vállaló személy felügyelete mellett használhatják. A készüléket 8 év feletti gyerekek csak felnőtt személy felügyelete mellett tisztíthatják. A készüléket és a hálózati vezetéket tartsa távol a 8 év alatti gyerekektől.

A készüléket idős, testi és szellemi fogyatékos személyek, illetve a készülék használatát nem ismerő és hasonló készülék üzemeltetéseknek a tapasztalataival nem rendelkező személyek csak a készülék használati utasítását ismerő és a készülék használatáért felelősséget vállaló személy felügyelete mellett használhatják.

A készülék nem játék, azzal gyerekek nem játszhatnak.”

Ez az utasítás kizárólag csak az akkumulátor töltésére vonatkozik, a készülék használatára nem. A felügyelő személyekre vagy szülőkre hagyjuk annak az eldöntését, hogy engedélyezik-e a gyerekeknek az akkumulátor feltöltését (különösen abban az esetben, ha a felügyeletük nincs biztosítva).

VIII. Az akkumulátorhoz kapcsolódó biztonsági utasítások

- Az akkumulátort csak száraz helyen töltsen fel és ügyeljen arra, hogy az akkumulátorba ne kerüljön víz.
- Az akkumulátort ne tegye ki közvetlen napsütésnek és 50°C feletti hőmérsékletnek.
- Az akkumulátort csak a töltés befejezésig töltsen - a LED dióda mutatja a töltés állapotát.
- Az akkumulátort tartsa távol fém tárgyaktól és fémes anyagoktól (pl. fémportól vagy fémporgácstól), ami az akkumulátor zárlatát okozhatja. Ha szükségesnek tartja, akkor a készüléken szigetelő szalaggal ragassza le az érintkezőket.
- Az akkumulátort óvja az ütésektől, leeséstől és nedvességtől, az akkumulátort ne próbálja meg szétszedni.
- Amennyiben az akkumulátorból elektrolit szivárog ki, akkor azt ne érintse meg. Ha az elektrolit a bőrre kerül, akkor azt azonnal mossa le vízzel. Ha az elektrolit a szemébe került, akkor alaposan öblítse ki tiszta vízzel és forduljon orvoshoz.
- Az akkumulátor tűzbe vagy vízbe dobni szigorúan tilos! Ne szennyezze a környezetünket! Az akkumulátort adja le gyűjtőhelyen újrafeldolgozáshoz.
- Amennyiben az akkumulátorból elektrolit szivárog ki, akkor azt ne érintse meg. Ha az elektrolit a bőrre kerül, akkor azt azonnal mossa le vízzel. Az akkumulátorból kifolyó folyadék maró sérülést okozhat. Ha az elektrolit a szemébe került, akkor alaposan öblítse ki tiszta vízzel és forduljon orvoshoz.

IX. Általános biztonsági utasítások

A biztonságos használat alapelvei A jelen „Használati útmutatót” megfelelő körülmények között a termék közelében tárolja, hogy a pisztoly használója azt bármikor ismételtel el tudja olvasni. Amennyiben a terméket eladja vagy kölcsönadja, akkor a termékkel együtt a jelen használati útmutatót is adja át.

EZ A FIGYELMEZTETÉS HASZNÁLATOS AZ EGÉSZ HASZNÁLATI ÚTMUTATÓBAN:

FIGYELMEZTETÉS

Ez a figyelmeztetés használatos azon utasítások esetében, amelyek figyelmen kívül hagyása áramütéshez, tűzhöz vagy súlyos személyi sérüléshez vezethet.

VIGYÁZAT! Olvasson el minden használati utasítást. Az alábbi utasítások be nem tartása áramütéshez, tűzhöz és/vagy súlyos személyi sérüléshez vezethet. Ezen kívül a jelen használati útmutatónak ellentmondó használat a termékre nyújtott jótállás megszűnését eredményezi. Az „elektromos szerszámok” kifejezés alatt az alábbi biztonsági figyelmeztetések esetében mind az elektromos áramkörből (vezetékekkel) megtáplált szerszámok, mint az akkumulátoros (vezeték nélküli) szerszámok értendők.

JEGYZE MEG, ÉS ŐRIZZE MEG AZ ALÁBBI UTASÍTÁSOKAT

1) Munkahely

a) Tartsa a munkahelyét tisztán, és biztosítson jó fényviszonyokat. A munkahelyi rendetlenség és rossz megvilágítás számos baleset kiváltó okát jelentik.

b) A készüléket óvja az élettartamát csökkentő sérülésektől, a közvetlen napsütéstől és hőforrásoktól. Az elektromos szerszámban szikrák keletkeznek, amelyek begyújthatják a munkahelyi port vagy gőzöket.

c) Elektromos szerszámok használata esetén ne engedje, hogy gyermekek és más hivatlan személyek tartózkodjanak a munkavégzés helyszínén. Zavarás esetén könnyen elveszítheti az ellenőrzését a szerszám felett.

2) Elektromos biztonság

a) Az elektromos szerszám villásdugója műszaki paramétereinek meg kell felelniük az elektromos hálózat paramétereinek. Soha semmilyen módon nem próbálja meg átalakítani a villásdugót. A talajjal védett kapcsolatban lévő szerszámokkal, soha ne használjon semmilyen hálózati adaptert. A módosítások által nem érintett villásdugók, az áram-védőkapcsoló (RCD) használata csökkenti az áramütés kockázatát.

b) Kerülje teste érintkezését a földelt tárgyakkal, pl. csövekkel, központi fűtéssel, tűzhellyel vagy hűtőgéppel. Az áramütés veszélye nagyobb, ha a teste közvetlenül érintkezik a talajjal.

c) Soha ne tegye ki az elektromos szerszámot eső, víz, nedvesség hatásának. Ha a szerszámba víz jut, jelentős mértékben nő az áramütés veszélye.

d) A készülék tápkábelét kizárólag rendeltetés-szerűen használja. Soha ne hordozza, ne húzza az elektromos szerszámot, és ne rántsa ki a fali csatlakozóaljából a tápkábelnél fogva. Óvja a kábelt a melegtől, zsírtól, olajtól, éles élektől és mozgó alkatrészekről. A sérült vagy összegabalyodott vezetékek növelik az elektromos áramütés veszélyét.

e) Kültéri használat esetén kizárólag kültéri használatra jóváhagyott hosszabbító kábelt használjon. Kültéri használatra jóváhagyott hosszabbító vezeték alkalmazása csökkenti az áramütés veszélyét.

f) Amennyiben az elektromos készüléket nedves, vizes helyen használja, akkor azt áram-védőkapcsolóval (RCD) védett hálózati aljzathoz csatlakoztassa. Az áram-védőkapcsoló (RCD) használata csökkenti az áramütés kockázatát.

3) Személyi biztonság

a) Az elektromos szerszám használata során körültekintően járjon el, figyelmesen dolgozzon, összpontosítson és viselkedjen ésszerűen. Soha ne használja az elektromos szerszámot, ha fáradt, kábítószert, alkoholt vagy gyógyszert használ, vagy a fáradtság, a kábítószert, alkoholt vagy gyógyszert használata során akár csak egy pillanatnyi figyelmetlenség is súlyos személyi sérüléshez vezethet.

b) Használjon személyi munkavédelmi eszközöket. Minden esetben használjon munkaszemélyzetet. A munkahelyi segédeszközök, mint pl. az arcpajzs, csúszásgátló kivetű munkacipőm fejező sisak vagy fülvédő, használata jelentős mértékben csökkenti a személyi sérülések kockázatát.

c) Előzze meg a véletlen gépindításokat. A gép hálózathoz való csatlakoztatása előtt győződjön meg arról, hogy a működtető kapcsoló ki van kapcsolva. A szerszám hordozása során a főkapcsolón tartott ujj, vagy a benyomott főkapcsoló melletti elektromos áramkörhöz csatlakoztatása fokozottan balesetveszélyes.

d) A szerszám bekapcsolása előtt távolítson el minden beállításhoz használt segédeszközt vagy kulcsot. Az elektromos szerszám forgó alkatrészében felejtett beállító segédeszköz vagy kulcs személyi sérüléshez vezethet.



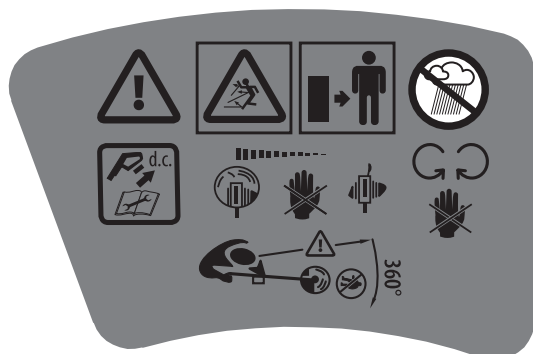
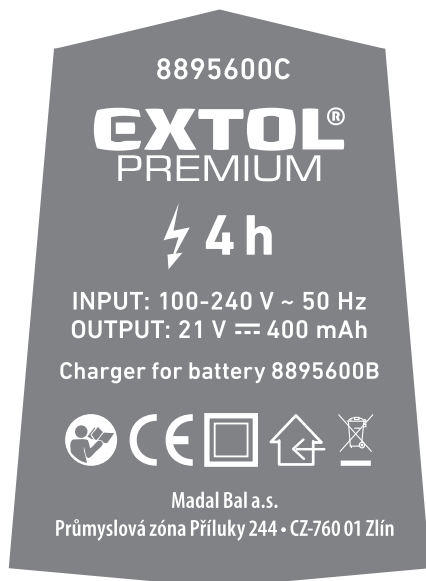

e) Csak a biztonságosan elért munkafelületeken dolgozzon. Minden esetben ügyeljen a biztonságos testtartás és egyensúly megőrzésére. Így képes lesz jobban az ellenőrzése alá vonni a szerszámot az előre nem látható veszélyhelyzetekben.

- f) **Viseljen megfelelő munkaruhát. Forgó gépek használata esetén ékszereket, laza ruhát viselni tilos. Ügyeljen arra, hogy ügyeljen arra, hogy a haja, a ruhája, vagy a kesztyűje ne kerülhessen a forgó alkatrészek közelébe.** *A laza ruhát, a lógó ékszereket, vagy a hosszú haját a gép forgó alkatrészei elkapathatják.*
- g) **Amennyiben poreszívó, porgyűjtő eszköz csatlakoztatására nyílik lehetőség, biztosítsa ezek csatlakoztatását és helyes használatát.** *Az ilyen eszközök használata jelentős mértékben csökkenti a keletkező por okozta veszélyt.*
- 4) **Az elektromos szerszám használata és ápolása**
- a) **Soha ne terhelje túl az elektromos szerszámot. Minden esetben az adott munkához rendeltetészerűen használható szerszámot alkalmazzon.** *A rendeltetészerűen használt, megfelelő elektromos szerszám jobban és biztonságosan végzi el a munkát.*
- b) **Soha ne használjon olyan elektromos szerszámot, amely nem kapcsolható ki/be a főkapcsolóval.** *A főkapcsolóval nem vezérelhető elektromos szerszámok használata fokozottan veszélyes, ezért a megjavíttatásukra van szükség.*
- c) **Beállítás, tartozékcsere, karbantartás, vagy a kéziszerszám lehelyezése előtt a gép csatlakozódugóját húzza ki az aljzatból.** *E megelőző jellegű biztonsági intézkedések csökkentik az elektromos szerszám véletlenszerű, nemkívánatos beindításának veszélyét.*
- d) **A nem használt elektromos szerszámokat gyermekektől távol tartsa, és ne engedje a szerszám rendeltetészerű használatával meg nem ismerkedett személyek részére, hogy használják azt.** *Tapasztalatlan felhasználók kezében minden elektromos szerszám veszélyforrást jelent.*
- e) **Biztosítsa az elektromos szerszám előírászerű állapotát. Ellenőrizze a mozgó részek beállítását és mozgását, koncentráljon a repedésekre, törött alkatrészekre és az elektromos szerszám működését bármilyen módon veszélyeztető egyéb körülményekre. Soha ne használja a sérült szerszámot, amíg meg nem javíttatja.** *A rosszul ápolt, karban nem tartott szerszámok számos személyi sérülést okoznak.*
- f) **Biztosítsa a vágószerszámok élességét és tisztaságát.** *A helyesen karbantartott és megélezett vágószerszámok kisebb valószínűséggel akadnak el az anyagban, és a velük végzett munka könnyebben ellenőrizhető.*
- g) **Az elektromos szerszámokat, tartozékokat, munkaeszközöket a jelen használati útmutatóval összhangban használja, úgy, ahogyan azt a gyártó az adott eszköz esetében előírta, és minden esetben szem előtt tartva az adott konkrét munka feltételeit és fajtáját.** *Az elektromos szerszám nem rendeltetészerű használata veszélyes helyzetek kialakulásához vezethet.*
- 5) **Az akkumulátoros kéziszerszám használata és karbantartása**
- a) **Az akkumulátort csak a gyártó által meghatározott akkumulátortöltővel szabad feltölteni.** *Az adott típusú akkumulátorhoz alkalmazható akkumulátortöltő más típusú akkumulátor töltéséhez való használata esetén tüzet okozhat.*
- b) **A kéziszerszámba kizárólag csak a gyártó által meghatározott akkumulátort szabad betenni.** *Más típusú akkumulátor használata tüzet vagy balesetet okozhat.*
- c) **Az akkumulátorokat ne helyezze le olyan helyre, ahol fém tárgyak találhatóak (gemkapocs, pénzérmék, kulcsok, szegek, csavarok stb.) mert a fém tárgyak az akkumulátor pólusait összeköthetik.** *Az akkumulátor pólusainak a rövidre zárása tüzet vagy égési sérülést okozhat.*
- d) **Az akkumulátor helytelen használata esetén abból elektrolit folyhat ki. Az elektrolitot ne érintse meg. Amennyiben a folyadék a bőrre kerül, akkor azt azonnal mossa le vízzel. Amennyiben az akkumulátor folyadék a szemébe kerül, akkor azonnal forduljon orvoshoz.** *Az akkumulátorból kifolyó folyadék maró sérülést okozhat.*
- 6) **Szerviz**
- a) **Az akkus kéziszerszám javítását bízza márkavagy szakszervizre, a készülék javításához csak eredeti alkatrészeket szabad felhasználni.** *Csak így biztosítható az akkus kéziszerszám biztonságának az eredeti módon való helyreállítása.*

X. Címkék és piktogramok



	A használatba vétel előtt olvassa el a használati utasítást.
	Védelmi osztály: II Kettős szigetelés.
	A termék megfelel az EU előírásainak.
	Csak beltérben használható. Védje az esőtől és nedvességtől.
	Viseljen megfelelő védőszemüveget és fülvédőt.
	Bármilyen beállítás, karbantartás előtt, illetve ha az akkus fűnyírót felügyelet nélkül hagyja, az akkumulátort a készülékből vegye ki (előzze meg az akkus fűnyíró véletlen beindításának a lehetőségét).
	Figyelmeztetés!
	A fűnyírót ne tegye ki eső és nedvesség hatásának.
	A fűnyírás környezetéből mindenkit küldjön el. Ha személy vagy állat közeledik Önhöz, akkor a gépet azonnal kapcsolja le. A munkát csak akkor folytassa, ha a személyek és állatok a munka helyétől kellő távolságban találhatók.
	A munkát csak akkor folytassa, ha a személyek és állatok a munka helyétől kellő távolságban találhatók, mivel az esetlegesen elrepülő tárgyak sérülést okozhatnak.
	A kezét és a lábát tartsa távol a forgó damiltól és a menesztőtől.
	A damil a készülék kikapcsolása után egy ideig még forog. A forgó damilt ne fogja meg.
	A készüléket háztartási hulladékok közé kidobni tilos! A készüléket adja le újrahasznosításra.
	A Li-ion akkumulátort a háztartási hulladékok közé kidobni tilos! Az akkumulátort adja le újrahasznosításra.

	Az akkumulátor újra felhasználható anyagokat tartalmaz.
	Az akkumulátort védje a közvetlen napsütéstől, és ne tegye ki 50°C-nál nagyobb hőmérséklet hatásának.
	Az akkumulátort tűzbe dobni tilos!
	Az akkumulátort vízbe dobni tilos, illetve akadályozza meg a víz akkumulátorba kerülését is.
	Egyenfeszültség
Gyártási szám	A terméken fel van tüntetve a gyártás éve és hónapja, valamint a termék gyártási száma.

2.táblázat

XI. Tisztítás és karbantartás

FIGYELMEZTETÉS!

- Bármilyen tisztítás és karbantartás megkezdése előtt biztosítani kell, hogy a készülék véletlenül ne legyen bekapcsolható. Ehhez az akkumulátort a készülékből ki kell venni.



- ➔ A damilt a 9 – 11. ábrák szerint tekerje fel a tárcsára, helyezze fel a készülékre és hosszabbítsa meg.

TISZTÍTÁS

- A motor szellőzőnyílásait gyakran ellenőrizze le és tisztítsa meg, a fűnyíró használata után a szellőzőnyílásokat mindig tisztítsa ki.**
- A motor szellőzőnyílásait ecsettel vagy kis kefével tisztítsa ki.**
- A készülékről a fűmaradványokat kefével (esetleg kaparóval), vagy ecsettel távolítsa el. A fűnyíró vízrel tisztítani tilos!**
- A készüléket mosogatószeres vízzel enyhén benedvesített (jól kicsavart) puha ruhával törölje meg. Ügyeljen arra, hogy víz ne kerüljön a készülékbe. Oldószereket vagy agresszív tisztítószereket ne használjon. Sérülést okozhatnak a műanyag felületeken.

SZERVIZ ÉS PÓTALKATRÉSZEK

- Ha a termék a garancia ideje alatt meghibásodik, akkor forduljon az eladó üzlethez (amely a javítást az Extol® márkaszerviznél rendeli meg). A termék garancia utáni javításait az Extol® márkaszervizeknél rendelje meg. A szervizek jegyzékét a honlapunkon találja meg (lásd az útmutató elején).
- A készülék javításához csak eredeti alkatrészeket szabad felhasználni.

XII. Tárolás

- A megtisztított készüléket és a kivett akkumulátort lehetőleg az eredeti csomagolásukban, gyerekektől elzárt és száraz helyen tárolja. A készüléket óvja a sugárzó hőtől, a közvetlen napsütéstől, nedvességtől és esőtől.

XIII. Hulladék megsemmisítés

CSOMAGOLÓ ANYAGOK

- A csomagolást az anyagának megfelelő hulladékgyűjtő konténerbe dobja ki.

FŰNYÍRÓ ÉS AKKUMULÁTORTÖLTŐ

- Az elektromos és elektronikus hulladékokról szóló 2012/19/EK számú európai irányelv, valamint az idevonatkozó nemzeti törvények szerint az akkus fűnyíró alanyagokra szelektálva szét kell bontani, és a környezetet nem károsító módon újra kell hasznosítani. A fűnyíró hulladékgyűjtő helyre való leadása előtt abból az akkumulátort ki kell venni. Az akkumulátort külön kell ártalmatlanítani.



AKKUMULÁTOR

- A használhatatlanná vált lítium akkumulátort a 2006/66/EK számú európai irányelv, valamint az idevonatkozó nemzeti előírások szerint, a környezetünket nem károsító újrahasznosításukat biztosító gyűjtőhelyen kell leadni. A szelektált hulladékok gyűjtőhelyeiről a polgármesteri hivatalban kaphat további információkat.



Li-ion



XIV. Garanciális idő és garanciális feltételek

GARANCIÁLIS IDŐ

Jótállásra, szavatosságra vonatkozó jogszabályok, rendeletek: 151/2003. (IX.22) Korm. Rendelet; Ptk. 685.§ e) pont; Ptk. 305§ - 311/A-ig; 49/2003. (VII. 30.) GKM rendelet. Az említett törvények rendelkezéseivel összhangban a Madal Bal Kft. az Ön által megvásárolt termékre a jótállási jegyen feltüntetett garanciaidőt ad. Az alább megadott garanciális feltételek illetve a jótállási jegyen feltüntetett további feltételek teljesülése esetén a termék javítását a Madal Bal Kft.-vel szerződéses kapcsolatban álló szakszerviz a garanciális időszakban díjmentesen végzi el.

GARANCIÁLIS FELTÉTELEK

1. Az eladó köteles a vevő részére átadni a rendben kitöltött jótállási jegyet. A jótállási jegybe minden adatot kitörölhetetlenül, az értékesítés időpontjában kell bevezetni.
2. A termék kiválasztásakor a vevőnek át kell gondolnia, hogy a termék az általa kívánt tulajdonságokkal rendelkezik-e. Nem lehet később reklamációs ok, hogy a termék nem felel meg a vevő elvárásainak.
3. Garanciális javítási igény érvényesítésekor a terméket annak valamennyi tartozékával együtt, lehetőség szerint az eredeti csomagolásban, a rendben kitöltött jótállási jegy eredeti példányával és a vásárlást igazoló bizonylattal (blokk vagy számla) együtt kell átadni.
4. Reklamáció, javítási igény esetén a terméket tiszta állapotban, portól és szennyeződésektől mentesen, olyan módon becsomagolva kell átadni, hogy a termék szállítás közben ne sérüljön meg.
5. A szerviz nem felelős a termékek szállítás közben történő megsérüléséért.
6. A szerviz nem felelős a termékkel együtt beküldött olyan tartozékokkal kapcsolatban, amelyek nem tartoznak a termék alapfelszereléséhez. Kivételt képeznek azok az esetek, amikor a tartozékot a termékről a tartozék károsodása nélkül nem lehet levenni.
7. A garancia kizárólag anyaghibák, gyártási hibák vagy technológiai feldolgozási hibák miatt bekövetkező meghibásodásokra vonatkozik.
8. A jelen garanciavállalás nem csökkenti a törvényes jogokat, hanem kiegészíti azokat.
9. A garanciális javításokat kizárólag a Madal Bal Kft-vel szerződéses kapcsolatban álló szerviz jogosult elvégezni.
10. A gyártó felelős azért, hogy a termék a teljes garanciális időszakban – a termék használatára vonatkozó utasítások betartása esetén – a műszaki adatokban megadott tulajdonságokkal és paraméterekkel rendelkezzen. A gyártó egyúttal fenntartja a termék kialakításának előzetes figyelmeztetés nélkül történő megváltoztatására vonatkozó jogát.

11. A garanciális igényjogosultság az alábbi esetekben megszűnik:
 - (a) a termék használata és karbantartása nem a kezelési útmutatóban megadottak szerint történt;
 - (b) a berendezésen a Madal Bal Kft. előzetes engedélye nélkül bármilyen beavatkozást végeztek, vagy a berendezés javítását olyan szerviz végezte, amely nem áll szerződéses kapcsolatban a Madal Bal Kft-vel.
 - (c) a terméket nem megfelelő körülmények között vagy nem a rendeltetésének megfelelő célra használták;
 - (d) a termék valamely részegységét nem eredeti részegységre cserélték;
 - (e) a termék meghibásodása vagy túlzott mértékű elhasználódása nem megfelelő karbantartás miatt következett be;
 - (f) a termék meghibásodása vagy sérülése vis major miatt következett be;
 - (g) a meghibásodást külső mechanikai hatás, hőhatás vagy vegyi hatás okozta;
 - (h) a termék meghibásodása nem megfelelő körülmények között történő tárolás vagy nem szakszerű kezelés miatt következett be;
 - (i) a termék meghibásodása (az adott típusra nézve) agresszív környezetet jelentő (például poros vagy nagy nedvességtartalmú) környezetben történő használat miatt következett be;
 - (j) a termék használata a megengedett terhelésszint feletti terheléssel történt;
 - (k) a garancialevelet vagy a termék megvásárlását igazoló bizonylatot (blokk vagy számla) bármilyen módon meghamisították.
12. A gyártó nem felelős a termék normál elhasználódásával kapcsolatos, illetve a termék nem rendeltetésszerű használata miatt bekövetkező hibákért.
13. A garancia nem vonatkozik a berendezés normál használata következtében várhatóan elhasználódó elemekre (például a lakkozásra, szénkefére, stb.).
14. A garancia megadása nem érinti a vevők azon jogait, amelyekkel a termékek vásárlásával kapcsolatban külön jogszabályok alapján rendelkeznek.

GARANCIÁLIS IDŐ ALATTI ÉS GARANCIÁLIS IDŐ UTÁNI SZERVIZELÉS

A termékek javítását végző szakszervek címe, a javítás ügymenetével kapcsolatos információk a **www.madalbal.hu** weboldalon találhatóak meg, illetve a szakszervek felsorolása a termék vásárlásának helyén is beszerezhető. Tanácsadással a (1)-297-1277 ügyfélszolgálati telefonszámon állunk ügyfeleink rendelkezésére.

EK Megfelelőségi nyilatkozat

A Gyártó Madal Bal a.s. • Bartošova 40/3 • CZ-760 01 Zlín • Cégszám: 49433717

cég kijelenti, hogy az alábbi jelölésű, saját tervezésű és gyártású berendezés, illetve az ezen alapuló egyéb kivitelek, megfelelnek az Európai Unió idevonatkozó biztonsági előírásainak. Az általunk jóvá nem hagyott változtatások esetén a fenti nyilatkozatunk érvényét veszti.

ésExtol® Premium CGT 18 (8895610) és GT 18 (8895611)

Akkus damilos fűnyíró

és

a 8895600C és a 8895600D akkumulátortöltő

tervezését és gyártását az alábbi szabványok alapján végeztük:

EN 60745-1+A11; EN 786+A2; EN 60335-2-29; EN 55014-1+A1+A2; EN 55014-2+A1+A2;
EN 61000-3-2+A1+A2; EN 61000-3-3; EN 62321

figyelembe véve az alábbi előírásokat:

2006/95/EK

2004/108/EK

2006/42/EK

2000/14/EK

2011/65/EU

Zlín 9. 2. 2015

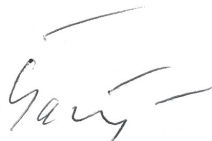

Martin Šenkýř
Igazgatótanácsi tag

Einleitung

Sehr geehrter Kunde,

wir bedanken uns für Ihr Vertrauen, dass Sie der Marke Extol® durch den Kauf dieses Produktes geschenkt haben. Das Produkt wurde Zuverlässigkeits-, Sicherheits- und Qualitätstests unterzogen, die durch Normen und Vorschriften der Europäischen Gemeinschaft vorgeschrieben werden.

Im Falle von jeglichen Fragen wenden Sie sich bitte an unseren Kunden- und Beratungsservice:

www.extol.eu

servis@madalbal.cz

Hersteller: Madal Bal a. s., Průmyslová zóna Příluky 244, 76001 Zlín, Česká republika

Datum der Herausgabe: 9. 2. 2015

I. Technische Daten

Modell der Akku-Motorsense	CGT 18
Bestellnummer	8895610
Akku-Motorsense geliefert (ohne Batterie und Ladegerät)	GT 18
Bestellnummer	8895611

AKKU-MOTORSENSE

Schneidkreisdurchmesser	25 cm
Teleskopischer Griff	49-68 cm
Klappbarer Sensenkopf im Winkel	0-18-36-54°
Hinterer Griff drehbar	um 180°
Gewicht mit Batterie	2,0 kg
Distanzbügel zum Trimmen von Baumstämmen u. ä.	JA
Leerlaufdrehzahl	8500 min ⁻¹
Spannung	18 V = (DC)
Schutzklasse	IPX0
Fadenmaterial	Nylon
Fadendurchmesser (Rundprofil)	1,6 mm
Manuelle Fadenabwicklung	JA

AKKUMULATOR (BEST.-NR. 8895600B)

Typ	Li-Ion
Ausgangsspannung	18 V = (DC)
Kapazität	1500 mAh

SCHNELLLADEGERÄT (BEST.-NR. 8895600D)

Spannung/Frequenz	100-240 V~50 Hz
Ausgangsspannung/-strom (Ladekapazität)	21 V = (DC)/1500 mAh
Akku-Ladezeit	1 Stunde bis 1 ¼ St.

STANDARDLADEGERÄT (BEST.-NR. 8895600C)

Spannung/Frequenz	100-240 V~50 Hz
Ausgangsspannung/Ladekapazität	21 V = (DC)/400mAh
Akku-Ladezeit	4 Stunden

LÄRM- UND VIBRATIONSPEGEL

Schalldruckpegel L _{p(A)} ; Unsicherheit K	78 dB(A) ±3 (nach EN ISO 11201)
Schallleistungspegel L _{p(A)} ; Unsicherheit K	91 dB(A) ±3 (nach EN ISO 3744)
Gesamtvibrationswert am Griff; Unsicherheit K _{ah}	<2,5 m/s ² ±1,5 (nach EN 28662-1) *)

* Der angeführte Vibrationswert kann sich je nach Dichte und Höhe des Bewuchses unterscheiden.

- Es ist eine Sicherheitsmessung zum Schutz der Bediener zu bestimmen, die auf der Auswertung von Vibrationsbelastung unter tatsächlichen Nutzungsbedingungen basieren, wobei auch die Zeit zu berücksichtigen ist, in der das Werkzeug stillsteht, oder - wenn in Betrieb - nicht benutzt wird. Legen Sie zusätzliche Maßnahmen zum Schutz des Bedieners vor Vibrationen fest, die auch die Wartung des Gerätes und Einsteckwerkzeuge, die Organisation der Arbeitstätigkeit u. ä. umfassen.
- Der Schallleistungspegel übersteigt den Wert von 85 dB(A), daher ist bei der Arbeit mit der Akkumotorsense ein geeigneter Gehörschutz zu tragen.

II. Ersatz- und zusätzliches Zubehör

Posten	Bestellnummer	Ergänzende Informationen
Li-Ion-Batterie	8895600B	Die Batterie ist bestimmt für: <ul style="list-style-type: none"> • Akkuschere CHT 18 (8895600) • Akkuschere HT 18 (88956001) - werden ohne Batterie geliefert • Akkumotorsense CGT 18 (8895610) • Akkumotorsense GT 18 (8895611) - werden ohne Batterie geliefert
Schnellladegerät	8895600D	Akku-Ladezeit 1 Stunde bis 1 ¼ St.
Standardladegerät	8895600C	Akku-Ladezeit ca. 4 Stunden
Mähfaden auf Spule	8895610A	2 Stc.
Fadenschutzhaube	8895610B	2 Stc.
Faden ohne Spule	70902	∅ 1,6 mm, d=15 m

Tabelle 1

III. Charakteristik

- Die Akku-Motorsense Extol® Premium **CGT 18** und **GT 18** ist zum Erhalten vom Gartenrasen, Trimmen von Rasenrändern und Mähen von Gras an schwer zugänglichen Stellen, wie z. B. Randsteinen, unter Bänken, um Bäume und Sträucher herum u. ä., bestimmt, die man mit einem normalen Rasenmäher nur schwierig oder gar nicht erreichen kann. Diese Motorsense ist jedoch nicht zum langfristigen und großflächigen Mähen vom hohen und dichten Gras oder Gras mit dichtem Moosbewuchs bestimmt.
- Dank der Stromversorgung über eine Batterie muss man nicht mehr auf das Netzkabel achten, und dadurch ist auch die Sense leichter und ihre Handhabung bequemer.
- Der gummierte Griff hat eine rutschhemmende Wirkung, dämpft Vibrationen und macht das Halten bei der Arbeit bequemer.
- Die Ladeanzeige ermöglicht es dem Bediener, die Arbeitsdauer zu planen und rechtzeitig einen anderen Akku zu laden.
- Da man einen zusätzlichen Akku und ein Schnellladegerät **8895600D** mit einer Ladezeit bis 75 Minuten zukaufen kann, ist es möglich, in einer längeren Zeitspanne zu arbeiten.



- Den Li-Ion-Akku **8895600B** kann man zum Speisen von Akkuscheren **HT 18 (88956001)** und der Akkumotorsense **GT 18 (8895611)**, die ohne Akku, und somit zu einem niedrigeren Preis verkauft werden, benutzen.

VORTEILE DES LI-ION-AKKUS

- ➔ Den Akku kann man aus dem Zustand einer nicht vollständigen Entladung wieder aufladen (ohne seine Kapazität zu mindern), d.h. ein volles Aufladen in dringenden Fällen.
- ➔ Höhere Energiekonzentration = geringeres Gewicht und Abmessungen vom Akku.
- ➔ Minimale Selbstentladung im Laufe der Zeit ermöglicht eine sofortige Anwendung der Akkumotorsense auch nach längerem Stillstand ohne sie zuerst aufladen zu müssen.
- ➔ Der Akku ist mit einer elektronischen Sicherung gegen vollständige Entladung ausgestattet, die ihn beschädigt, d.h. bei einer Tiefentladung liefert der Akku keinen Strom mehr.



Abb. 12

IV. Bestandteile und Bedienungselemente

Abb.1, Position-Beschreibung

- 1) Taster des Gelenks zur Änderung der Neigungslage vom Griff/Sensenkopf
- 2) Schutzhaube
- 3) Mähkopf mit Spule und Spulenabdeckung
- 4) Mähfaden
- 5) Distanzbügel zum Trimmen von Baumstämmen und sonstigen Objekten
- 6) Schild mit technischen Angaben
- 7) Schraube zum Einstellen notwendiger Länge des teleskopischen Griffs
- 8) Sicherung gegen Entriegelung zum Drehen des Griffs um 180°
- 9) Teleskopischer Griff
- 10) Vorderer ausziehbarer Griff
- 11) Sicherung gegen unbeabsichtigtes Drücken des Betriebsschalters
- 12) Betriebsschalter
- 13) Sicherung gegen Entriegelung des Akkus zur Entnahme
- 14) Akkumulator
- 15) Schneide zum Abtrennen der Überlänge vom Mähfaden

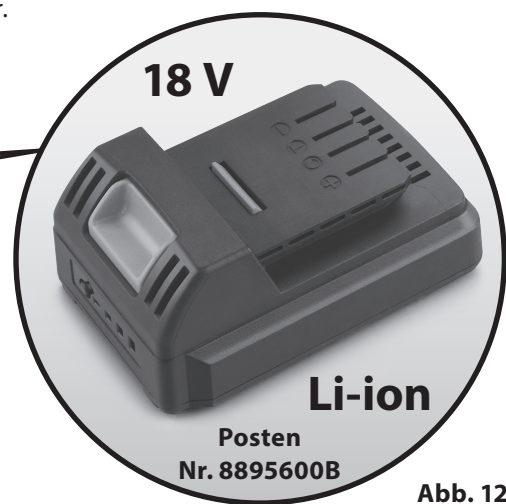
Abb.2, Position-Beschreibung

- 1) Akku-Ladegerät
- 2) Entriegelungstaste zum Entnehmen des Akkus aus der Sense oder dem Ladegerät
- 3) Taster zur Ermittlung des Akku-Ladezustands (Aktivierung der LEDs)
- 4) LED-Ladezustandanzeige

V. Vor der Inbetriebnahme

HINWEIS

- Lesen Sie vor der Benutzung der Motorsense die Gebrauchsanleitung. Bewahren Sie die Gebrauchsanleitung beim Gerät auf, damit sich die Bediener mit ihr jederzeit vertraut machen können. Falls Sie das Werkzeug jemandem ausleihen oder verkaufen, legen Sie stets diese Gebrauchsanleitung bei. Verhindern Sie die Beschädigung und Entwertung dieser Gebrauchsanleitung.
- Verhindern Sie die Benutzung der Akku-Motorsense durch Kinder, Personen mit geminderter körperlicher Beweglichkeit, Sinneswahrnehmung oder geistigen Behinderungen, oder Personen ohne ausreichende Erfahrungen und Kenntnisse oder Personen, die mit diesen Anweisungen nicht vertraut sind. Diese dürfen das Gerät nicht benutzen, durch eine örtliche Vorschrift kann das Alter des Bedieners eingeschränkt sein.

- **Vor jeglichen Einstellungen, Justierung, Wartung der Akkusense, oder wenn Sie diese unbeaufsichtigt lassen, vor Entriegelung, nach dem Kontakt der Sense mit einem fremden Gegenstand, vor einer Kontrolle oder wenn die Maschine beginnt zu sehr zu vibrieren, muss sie ausgeschaltet und geprüft werden - daher nehmen Sie zuerst den Akku aus der Maschine, um unbeabsichtigte Inbetriebnahme zu vermeiden.**



- ➔ Vor dem Aufladen des Akkus und Benutzung der Akkusense ist zu prüfen, ob diese keine Beschädigungen aufweisen, und ebenfalls sind auch das Netzkabel des Ladegeräts und die Schutzhaube auf Beschädigungen zu kontrollieren. Beschädigte Akku-Motorsense oder das Ladegerät mit beschädigtem Netzkabel dürfen nicht benutzt werden und müssen in einer autorisierten Werkstatt der Marke Extol® repariert werden.

AUFLADEN VOM AKKU (ABB.3)

- Der Akku wird in einem teilgeladenen Zustand geliefert, sodass er vor dem Gebrauch der Akkusense aufgeladen werden muss.
 - ➔ Kontrollieren Sie vor dem Anschluss des Ladegeräts an das Stromnetz, ob der Spannungswert in der Steckdose dem auf dem Typenschild angeführten Spannungswert entspricht. Das Ladegerät kann im Spannungsbereich von 100-240 V ~50 Hz benutzt werden.
- 1. **Schieben Sie den Akku in das Ladegerät so ein, dass die Akkuverriegelung hörbar einrastet.**
- 2. **Stecken Sie den Stecker des Netzkabels in die Stromnetzsteckdose.**

- Der Ladeprozess wird durch schrittweises Aufleuchten der LED an der Batterie und durch die rote Kontrolllampe am Transformator angezeigt, der am Stromnetz angeschlossen ist. Die volle Aufladung vom Akku wird durch Erlöschen der Kontrolllampen an der Batterie und grünes Licht am Transformator angezeigt, der am Stromnetz angeschlossen ist.

3. Nach dem Aufladen vom Akku trennen Sie das Ladegerät vom Stromnetz und ziehen Sie den Akku aus dem Ladegerät. Vor dem Ziehen des Akkus ist zuerst die Sicherungstaste am Akku zu drücken.

ZUSAMMENBAU UND VORBEREITUNG DER AKKUSENSE ZUM EINSATZ

- ➔ Bauen Sie die Akkusense gem. der Abbildung 1 zusammen.
- Benutzen Sie die Akkusense stets mit montierter Schutzhaube - Abb.1, Position 2, - und dem vorderen Griff - Abb. 1, Position 10.
 - ➔ Wickeln Sie den Mähfaden auf die Spule auf, legen die Spule in die Sense und verlängern Sie den Faden nach Abb. 9 bis 11. Der Faden muss auf der Spule auf die nach Abb. 11A und B beschriebene Weise befestigt und aufgewickelt sein, und zwar geordnet ein Strang neben dem anderen und nicht übereinander, siehe Abb. 11B. Die Spule mit dem Faden muss ordnungsgemäß im Mähkopf der Sense (Lagergehäuse) gelagert sein und die Fadenabdeckung richtig auf dem Mähkopf aufgesetzt sein, damit er einrastet. Die überflüssige Fadenlänge wird mit der Schneide nach Abb.1, Position 15 abgeschnitten, die man mit dem Taster an der Oberseite der Schutzhaube drehen und somit auch für eine kürzere Fadenlänge im Falle der Benutzung vom Distanzbügel (Abb.1, Position 5) zum Mähen in der Nähe von Objekten, oder für eine größere Länge zum Flächenmähen, einstellen kann. Benutzen Sie vor der Manipulation mit der Schneide geeignete Handschuhe als Schutz vor Verletzungen. Benutzen Sie für diese Motorsense stets einen Mähfaden, den in den technischen Angaben spezifiziert ist; es ist verboten, einen Mähfaden aus Metall zu benutzen
 - ➔ Sämtliche installierten Elemente - d.h. der vordere Griff, Sicherungselemente des teleskopischen Griffs, Schutzhaube, Spule und Fadenabdeckung, müssen ordnungsgemäß gesichert sein, damit sich diese während des Betriebs der Sense nicht lösen oder gar wegfliegen können.
 - ➔ Schieben Sie in die Nuten des hinteren Griffs der Akkusense den Akkumulator hinein, sodass seine Sicherung einrastet, d.h. auf die gleiche Art und Weise wie beim Ladegerät.

- ➔ Zum Entnehmen des Akkus aus der Akkusense gehen Sie wie bei der Entnahme aus dem Ladegerät vor, siehe Abb.3B.

EIN- UND AUSSCHALTEN DER AKKUSENSE

- ➔ Aus Sicherheitsgründen ist es für die Inbetriebnahme der Akkusense notwendig, zuerst die **Sicherung des Betriebsschalters gegen ungewolltes Einschalten und erst dann den Betriebsschalter zu drücken.**
- ➔ Um die Sense auszuschalten lösen Sie den Betriebsschalter.

VI. Arbeitsweise

! HINWEIS

SICHERHEITSANWEISUNGEN FÜR DIE ARBEIT UND BENUTZUNG DER MOTORSENSE

- Vor dem Benutzen der Sense ist zu prüfen, ob diese nicht beschädigt oder verschlissen ist. Kontrollieren Sie die Funktionalität, festen Sitz und einwandfreien Zustand der Schutzhaube, und ob alle Einstellkomponenten der Sense fest angezogen sind. Eine Sense, die beschädigt oder verschlissen ist oder lose Bestandteile aufweist, darf nicht benutzt und muss repariert werden.
- Vor der Inbetriebnahme der Motorsense machen Sie sich mit allen ihren Bedienelementen, der Bedienung der Sense selbst und der richtigen Handhabung vom Zubehör vertraut.
- Stellen Sie die Motorsense keiner Feuchtigkeit aus und schützen Sie sie vor Regen. 
- **Kontrollieren Sie vor der Benutzung der Motorsense die Fläche, die Sie mähen wollen, und ob sich auf ihr keine fremden Gegenstände befinden, die vom rotierenden Faden herausgeschleudert werden können. Unerwünschte Gegenstände müssen vorher von der Fläche beseitigt werden.**
- Bei der Arbeit mit der Motorsense benutzen Sie geeigneten Augenschutz vor wegfliegenden Partikeln, am besten ein Gesichtsschild mit einem Schutznetz, ferner ein festes, rutschhemmendes Lederschuhwerk als Schutz vor rotierendem Faden und ggf. wegfliegenden Gegenständen, des weiteren eine geeignete Arbeitskleidung und einen Gehörschutz, denn der Schalleistungspegel übersteigt den Wert von 85 dB(A), der bei einer längeren Einflussdauer eine irreversible Beschädigung vom Gehörsinn verursachen kann.



! WARNUNG

- Halten Sie Hände und Füße und auch Kabel in einer ausreichenden Entfernung vom rotierenden Faden und Mitnehmer, vor allem bei der Inbetriebnahme.



- Der rotierende Faden läuft nach dem Abschalten des Motors noch nach, daher seien Sie besonders aufmerksam, da Verletzungsgefahr droht. Gelangen Sie mit Händen und Füßen nicht in den Fadenarbeitsbereich, solange der Faden nicht stillsteht.



- Stellen Sie vor der Benutzung der Motorsense sicher, dass sich im Arbeitsbereich keine Lebewesen befinden - vor allem Kinder und Tiere - da Verletzungsgefahr durch weggeschleuderte Gegenstände droht. In der Gegenwart von Menschen und Tieren unterbrechen Sie die Arbeit mit der Motorsense und benutzen Sie diese nicht. Stellen Sie einen ausreichenden Abstand von Personen und Tieren sicher, da Verletzungsgefahr durch weggeschleuderte Gegenstände droht.



- Benutzen Sie die Motorsense nur bei vollem Tageslicht oder gutem künstlichen Licht, sodass man gut sehen kann, ob sich im Rasen keine unerwünschten fremden Gegenstände befinden, die herausgeschleudert werden können, oder ein Stromleiter unter Spannung, der durch den rotierenden Faden beschädigt werden kann.

ARBEITSWEISE

- Halten Sie die Sense stets am vorderen und hinteren Griff, denn dadurch ist die beste Kontrolle über das Gerät im Falle eines Rückschlags sichergestellt, und nehmen Sie eine stabile und natürliche Körperhaltung ein, siehe Abb. 13.



Abb. 13

- ➔ Nehmen Sie die Motorsense durch Drücken des Betriebsschalters ohne Belastung in Betrieb,

d.h. fern von dem zu mähenden Rasen, damit der Faden seine volle Drehzahl erreicht, und dann mähen Sie den Rasen durch pendelartige Bewegung von einer Seite zur anderen mit dem rotierenden Rand der Sense.

! HINWEIS

Ist eine größere Fadenlänge eingestellt, als die Entfernung der Schneide zum Kürzen der Fadenlänge, kommt es beim Einschalten der Sense zum Abschneiden der überflüssigen Fadenlänge, was durch eine ruckartige Bewegung der Sense angezeigt wird. Halten Sie dabei die Sense in einer normalen Arbeitsposition und stellen Sie sicher, dass der fliegende, abgeschnittene Faden niemanden verletzt und dass sich in der Nähe der Sense keine Personen befinden.

HINWEIS

- Schalten Sie die Sense niemals ein, wenn sie sich im Gras oder Moos, d.h. unter Belastung befindet, und mähen Sie mit dem Ende des rotierenden Fadens, da dadurch der Motor nicht überlastet wird. Je höher und/oder dichter das Gras (z. B. auch mit einem Moosuntergrund), umso kleiner muss der Eingriff des Fadens sein. Höheres Gras mähen Sie nicht direkt am Boden, sondern kürzen Sie es stückweise von oben - siehe Abb.14.



Abb. 14

- Kommt es zum Blockieren der Drehbewegung, Kontakt mit einem Fremdkörper oder wenn die Sense übermäßig vibrieren beginnt, schalten Sie sie sofort aus, nehmen den Akku heraus, beseitigen Sie die Ursache und kontrollieren Sie die Motorsense. Im Falle von Beschädigungen darf die Akkusense nicht benutzt und muss in einer autorisierten Werkstatt der Marke Extol® repariert werden.
- Überlasten Sie die Sense nicht! Die Überlastung macht sich durch ein „müdes“ Geräusch und niedrigere Drehzahl bemerkbar. Das Mähen ist bei der höchsten Drehzahl am schnellsten. Die Motorsense ist nicht zum langzeitigen und großflächigen Mähen und einer Belastung wie ein fahrbarer elektrischer oder benzinbetriebener Rasenmäher bestimmt. Sie ist vor allem zu Mäharbeiten an schwer zugänglichen Stellen bestimmt, die man mit einem fahrbaren Mäher nicht bearbeiten kann. Bei der Anwendung der Motorsense legen Sie regelmäßige Pausen ein, damit es zu keiner Verbrennung des Motors kommt!
- Kontrollieren Sie während der Arbeit die Lüftungsschlitze des Motors und reinigen Sie diese auch, damit der Motor durch die strömende Luft gekühlt wird
- Transportieren Sie die Motorsense nicht, wenn sie in Betrieb ist. Vor dem Weglegen schalten Sie die Sense aus und warten Sie, bis der Faden stillsteht, denn dies könnte eine unkontrollierte Bewegung des Gerätes verursachen.

- Arretieren Sie niemals den Betriebsschalter in der Position „EIN“, um einen Dauerbetrieb sicherzustellen. Der Betriebsschalter darf niemals verriegelt sein, um die Maschine jederzeit sofort ausschalten zu können.
- Benutzen Sie die Motorsense nur zu Zwecken, zu denen sie bestimmt ist. Die Sense darf nie für andere Nutzungszwecke modifiziert werden.
- Benutzen Sie die Motorsense niemals unter ungünstigen Wetterbedingungen, vor allem wenn Blitzgefahr droht.

HINWEISE

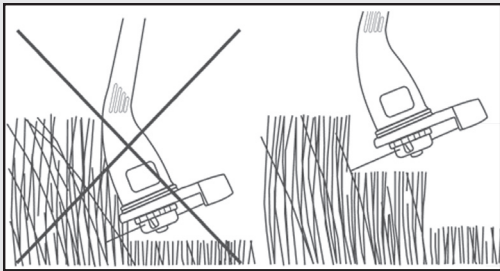
FÜR DEN BETRIEB DER AKKU-MOTORSENSE

- Der Akkumulator ist mit einem Schutz gegen Tiefentladung ausgestattet, die ihn beschädigt. Dieser Schutz wirkt sich so aus, dass bei einem mehr entladenen Akku die Sense plötzlich stoppt, auch wenn der Betriebsschalter gedrückt ist. Nach dem Lösen und erneutem Betätigen des Betriebsschalters läuft die Sense kurz an, stoppt aber nach einer kurzen Zeit wieder.



- ➔ Den Li-Ion-Akku kann man auch aus einem tiefentladenen Zustand aufladen, ohne dass sich seine Kapazität vermindert.

VII. Sicherheitshinweise für das Akku-Ladegerät

- Schützen Sie das Ladegerät vor Regen und Feuchtigkeit. Das Ladegerät kann nur in geschlossenen Räumen benutzt werden.
- Die Ladegeräte 8895600C und 8895600D sind nur zum Laden vom Akkumulator 8895600B und keiner anderen Batterien bestimmt. Beim Aufladen von anderen Akkus, als für die das Ladegerät bestimmt ist, kann es zur Explosion oder Brand kommen.
- Halten Sie das Ladegerät sauber.
- Vor jedem Gebrauch ist das Ladegerät inkl. des Netzkabels auf Beschädigungen zu kontrollieren. Stellen Sie eine Störung fest, benutzen Sie das Ladegerät nicht und lassen Sie die Reparatur in einer autorisierten Werkstatt der Marke Extol® durchführen (die Servicestellen finden Sie am Anfang der Bedienungsanleitung)
- Betreiben Sie das Ladegerät nicht auf leicht entzündlichen Gegenständen und Untergründen (z. B. auf Papier) oder in explosionsgefährdeten Bereichen.
- Sorgen Sie beim Aufladen für ausreichende Lüftung sicher, da es zum Austritt von Dämpfen oder Elektrolyts aus dem Akku kommen kann, wenn dieser infolge einer unsachgemäßen Handhabung beschädigt wurde.



- Nach dem Beenden des Ladevorgangs trennen Sie das Ladegerät vom Stromnetz, lassen Sie es nicht länger angeschlossen, als unbedingt notwendig.
- Die Norm für Batterieladegeräte EN 60335-2-29 erfordert, dass in der Bedienungsanleitung folgender Text angeführt ist:

„Dieses Gerät (nur Ladegerät) kann von Kindern im Alter von über 8 Jahren benutzt werden, wenn sie unter Aufsicht arbeiten oder wenn sie in die Benutzung des Gerätes auf sichere Weise eingewiesen wurden und etwaige Gefahren verstehen. Die vom Anwender durchzuführende Reinigung und Instandhaltung dürfen Kinder nicht vornehmen, wenn sie nicht älter als 8 Jahre sind und ohne Aufsicht arbeiten. Halten Sie das Gerät und sein Netzkabel fern von Kindern unter 8 Jahre.“

Das Gerät darf von Personen mit geminderten physischen, sinnlichen oder psychischen Fähigkeiten oder Mangel an Erfahrungen und Kenntnissen benutzt werden, nur wenn diese unter Aufsicht arbeiten oder auf sichere Weise mit dem Umgang vertraut gemacht wurden und etwaige Gefahren verstehen.

Kinder dürfen nicht mit dem Gerät spielen.“

Diese Mitteilung betrifft lediglich den Akku-Ladeprozess und nicht die Arbeit mit dem Gerät. Wir überlassen es jedoch einer vernünftigen Erwägung der Eltern oder Aufsichtspersonen, ob die ihre Kinder oder die o. a. Personen den Ladeprozess ausführen lassen, vor allem wenn die Variante ohne Aufsicht zugelassen ist

VIII. Sicherheitsanweisungen für den Akkumulator

- Laden Sie die Akkus im trockenen Bereich und achten Sie darauf, dass in sie kein Wasser eindringt.
- Stellen Sie den Akku nie direktem Sonnenstrahl und Temperaturen über 50 °C aus.
- Laden Sie den Akku nur für die zum Aufladen notwendige Zeit - siehe Anzeige der LED-Kontrolllampe.
- Halten Sie den Akku fern von Metallgegenständen, die ggf. die eingebaute Batterie kurzschließen könnten (z. B. Metallstaub). Daher decken Sie den Akkustecker mit einem Klebeband ab.
- Schützen Sie den Akku vor Stößen und Feuchtigkeit und versuchen Sie nie die eingebaute Batterie zu öffnen.
- Falls es zur Beschädigung vom Akku und Austritt des Elektrolyts kommt, vermeiden Sie jeglichen Hautkontakt. Kommt es doch zum Hautkontakt, spülen Sie die betroffene Stelle gründlich mit Wasser ab. Im Falle von Augenkontakt spülen Sie die Augen gründlich mit sauberem Wasser aus und suchen Sie einen Arzt auf.

- Der Akku darf nicht verbrannt, ins Wasser oder die Umwelt geworfen werden, sondern muss zu einer umweltgerechten Entsorgung zugeführt werden.
- Falls es zur Beschädigung vom Akku und Austritt des Elektrolyts infolge von fehlerhafter Handhabung kommt, vermeiden Sie jeglichen Hautkontakt. Kommt es doch zum Hautkontakt, spülen Sie die betroffene Stelle gründlich mit Wasser ab. Die aus der Batterie austretenden Flüssigkeiten können Entzündungen oder Verbrennungen verursachen. Im Falle von Augenkontakt spülen Sie die Augen gründlich mit sauberem Wasser aus und suchen Sie einen Arzt auf.

IX. Allgemeine Sicherheitshinweise

ALLGEMEINE SICHERHEITSHINWEISE

Halten Sie diese „Gebrauchsanleitung“ in gutem Zustand und belassen Sie sie bei dem Produkt beilegt, damit im Bedarfsfall das Bedienungspersonal erneut nachlesen kann. Falls Sie das Produkt jemandem leihen oder es verkaufen, vergessen Sie nicht, die komplette Gebrauchsanleitung beizulegen.

DIESER HINWEIS WIRD IM GESAMTEN HANDBUCH GENUTZT:

HINWEIS

Dieser Hinweis gilt für Instruktionen, deren Nichtbefolgung zu Unfällen durch elektrischen Strom, zur Entstehung von Bränden oder zu ernsthaften Verletzungen von Personen führen kann.

WARNUNG! Lesen Sie alle Instruktionen aufmerksam durch. *Die Nichteinhaltung aller folgender Instruktionen kann zu Unfällen durch elektrischen Strom, zur Entstehung von Bränden und/oder zu ernsthaften Verletzungen von Personen kommen. Des Weiteren kann die unsachgemäße Nutzung des Gerätes, die im Widerspruch zu dieser Anleitung getätigt wird, den Verlust des Garantieanspruchs zur Folge haben. In allen nachfolgend aufgeführten Warnhinweisen ist mit dem Begriff „Elektrowerkzeug“ sowohl das aus dem Stromnetz gespeiste Elektrowerkzeug (mit beweglicher Zuleitung), als auch das aus Batterien gespeiste Werkzeug (ohne bewegliche Zuleitung) gemeint.*

MERKEN SIE SICH DAS UND BEWAHREN SIE DIESE INSTRUKTIONEN GUT AUF.

1) Arbeitsumfeld

- a) Halten Sie den Arbeitsplatz in sauberem und gut beleuchtetem Zustand. Unordnung und dunkle Stellen am Arbeitsplatz verursachen oftmals Unfälle.
- b) Verwenden Sie das Elektrowerkzeug nicht im Milieu mit Explosionsgefahr, wo sich brenn-

bare Flüssigkeiten, Gas oder Staub befinden.
Im Elektrowerkzeug entstehen Funken, die Staub oder Dunst anzünden können.

- c) **Verhindern Sie bei Verwendung von Elektrowerkzeugen den Zutritt von Kindern und weiteren Personen in Ihren Arbeitsbereich.** *Wenn Sie bei der Arbeit gestört werden, können Sie die Kontrolle über die durchgeführte Tätigkeit verlieren.*

2) Elektrische Sicherheit

- a) **Der Stecker der beweglichen Zuleitung des Elektrowerkzeuges muss der Netzsteckdose entsprechen. Versuchen Sie niemals den Stecker abzuändern. Benutzen Sie Steckdosenadapter niemals zusammen mit Werkzeugen, die Schutzerdung haben.** *Stecker, die nicht durch unsachgemäße Änderung entwertet wurden, und passende Steckdosen schränken die Gefahr von Unfällen durch elektrischen Strom ein.*

- b) **Hüten Sie sich vor Körperkontakt zu geerdeten Gegenständen, wie z. B. Rohrleitungen, Heizkörper der Fernheizung, Öfen und Kühlschränke.** *Die Unfallgefahr durch elektrischen Strom ist größer, wenn Ihr Körper mit der Erde verbunden ist.*

- c) **Setzen Sie Elektrowerkzeug niemals Regen, Feuchtigkeit oder Nässe aus.** *Sobald Wasser in das Innere des Elektrowerkzeuges gelangt, erhöht sich die Gefahr von Unfällen durch elektrischen Strom.*

- d) **Benutzen Sie die bewegliche Zuleitung nicht zu anderen Zwecken. Tragen oder ziehen Sie Elektrowerkzeug niemals am Kabel, und ziehen Sie das Kabel nie durch ruckartige Ziehbewegung aus der Steckdose. Schützen Sie die Zuleitung vor Hitze, Fett, scharfen Kanten und in Bewegung befindlichen Teilen.** *Beschädigte oder verhedderte Zuleitungskabel erhöhen die Gefahr von Unfällen durch elektrischen Strom.*

- e) **Falls Sie das Elektrowerkzeug draußen verwenden, benutzen Sie in dem Fall ein für Aussenanwendung geeignetes Verlängerungskabel.** *Die Benutzung eines für den Aussenbereich geeigneten Verlängerungskabels schränkt die Gefahr von Unfällen durch elektrischen Strom ein.*

- f) **Falls Sie das Elektrowerkzeug in feuchten Räumlichkeiten verwenden, benutzen Sie eine durch Stromschutzschalter (RCD) geschützte Einspeisung.** *Die Nutzung des RCD-Schalters schränkt die Gefahr von Unfällen durch elektrischen Strom ein.*

3) Sicherheit von Personen

- a) **Bei der Benutzung von Elektrowerkzeugen seien Sie aufmerksam, widmen Sie dem Aufmerksamkeit, was Sie gerade tun, konzentrieren Sie sich und erwägen Sie alles nüchtern. Arbeiten Sie nicht mit Elektrowerkzeugen, wenn Sie müde sind, wenn Sie unter Drogen, Alkohol oder Arzneimittel stehen.** *Eine kurz-*

zeitige Unaufmerksamkeit bei der Benutzung von Elektrowerkzeugen kann zu ernsthaften Verletzungen von Personen führen.

- b) **Benutzen Sie Schutzhilfsmittel. Benutzen Sie immer Augenschutz.** *Schutzhilfsmittel, wie z. B. Beamtungsgesichtsschutz, sicheres Schuhwerk mit rutschfesten Sohlen, eine harte Kopfbedeckung oder Gehörschutz, angewandt im Einklang mit den Arbeitsbedingungen, senken die Gefahr der Verletzung von Personen.*

- c) **Hüten Sie sich vor unbeabsichtigtem Einschalten des Gerätes. Vergewissern Sie sich, dass der Ein-Ausschalter beim Einstecken des Steckers in die Steckdose ausgeschaltet ist.** *Der Transport des Werkzeuges mit dem Finger am Schalter oder die Einführung des Steckers in die Steckdose bei eingeschaltetem Schalter kann die Ursache für einen Unfall darstellen.*

- d) **Entfernen Sie vor dem Einschalten des Werkzeuges alle Einstellvorrichtungen oder Schlüssel.** *Eine Einstellvorrichtung oder ein Schlüssel, den Sie an einem rotierenden Teil des Elektrowerkzeuges befestigt lassen, kann Verletzungen von Personen verursachen.*

- e) **Arbeiten Sie nur dort, wo Sie sicher mit der Hand hinkommen. Halten Sie immer eine stabile Körperhaltung und Gleichgewicht ein.** *Sie werden das Elektrowerkzeug in unvorhergesehenen Situationen somit besser beherrschen.*

- f) **Achten Sie auf geeignete Kleidung. Benutzen Sie bei der Arbeit keine lose Kleidung, auch keinen Schmuck. Achten Sie darauf, dass Ihre Haare, Kleidung und Handschuhe immer ausreichend weit weg sind von sich bewegenden Teilen.** *Lose Kleidung, Schmuck und lange Haare können durch sich bewegende Teile erfasst werden.*

- g) **Wenn Mittel zum Anschluss von Einrichtungen zum Absaugen und Sammeln von Staub zur Verfügung stehen, dann veranlassen Sie, dass diese Einrichtungen angeschlossen werden und ordnungsgemäß benutzt werden.** *Durch die Nutzung dieser Einrichtungen können Gefahren, die durch Staubbildung verursacht werden, eingeschränkt werden.*

4) Benutzung von Elektrowerkzeugen und deren Pflege

- a) **Verhindern Sie das Überlasten von Elektrowerkzeugen. Benutzen Sie das richtige Werkzeug, das zu der durchzuführenden Arbeit bestimmt ist.** *Richtiges Elektrowerkzeug wird besser und sicherer die Tätigkeiten ausführen, wofür es konstruiert wurde.*

- b) **Verwenden Sie kein Elektrowerkzeug, welches nicht mit einem Schalter ein- und auszuschalten geht.** *Jegliches Elektrowerkzeug, das man nicht mit einem Schalter steuern kann, ist gefährlich und muss repariert werden.*

- c) **Trennen Sie das Werkzeug durch Herausziehen des Steckers aus der Netzsteckdose vor jedem Eingriff, Justierung, Austausch von Zubehör oder vor der Ablage von ungenutztem Elektrowerkzeug.** *Diese vorbeugenden Sicherheitsmaßnahmen schränken die Gefahr des zufälligen Einschaltens des Elektrowerkzeuges ein.*
- d) **Lagern Sie ungenutztes Elektrowerkzeug außerhalb der Reichweite von Kindern, und erlauben Sie Personen, die nicht mit dem Elektrowerkzeug oder mit diesen Instruktionen bekannt gemacht wurden, die Nutzung dieser Werkzeuge nicht.** *Elektrowerkzeug ist in Händen von unerfahrenen Nutzern gefährlich.*
- e) **Pflegen und warten Sie Ihr Elektrowerkzeug.** **Kontrollieren Sie die sich bewegenden Teile und deren Beweglichkeit, konzentrieren Sie sich auf Risse, gebrochene Bestandteile und jegliche weitere Umstände, welche die Funktion des Elektrowerkzeuges gefährden können. Sobald das Werkzeug beschädigt ist, sorgen Sie vor dessen weiterem Gebrauch für seine Reparatur.** *Viele Unfälle werden durch ungenügende Wartung der Elektrowerkzeuge verursacht.*
- f) **Bewahren Sie Schneidwerkzeuge in sauberem und scharfem Zustand auf.** *Richtig gepflegte und scharf gehaltene Schneidwerkzeuge bleiben mit geringerer Wahrscheinlichkeit am Material hängen oder blockieren, und die Arbeit mit ihnen ist leichter zu kontrollieren.*
- g) **Benutzen Sie Elektrowerkzeug, Zubehör, Arbeitsinstrumente usw. im Einklang mit diesen Instruktionen und auf solche Art und Weise, wie es für das konkrete Elektrowerkzeug vorgeschrieben wurde, und dies unter Berücksichtigung der gegebenen Arbeitsbedingungen und der Art der durchzuführenden Arbeit.** *Die Benutzung von Elektrowerkzeug zur Durchführung anderer Tätigkeiten, als wofür es bestimmt war, kann zu gefährlichen Situationen führen.*
- 5) **Anwendung und Instandhaltung von batteriebetriebenen Werkzeugen**
- a) **Nehmen Sie das Aufladen nur mit einem vom Hersteller bestimmten Ladegerät vor.** *Ein Ladegerät, das für einen bestimmten Batterietyp geeignet ist, kann bei der Anwendung eines unterschiedlichen Batterietyps einen Brand verursachen.*
- b) **Benutzen Sie das Werkzeug nur mit dem Batteriesatz, der für das jeweilige Werkzeug ausdrücklich bestimmt ist.** *Die Anwendung von jeglichen anderen Batteriesets kann Verletzungen oder einen Brand verursachen.*
- c) **Wird das Batterieset nicht gerade benutzt, schützen Sie es vor Kontakt mit anderen Metall- Gegenständen wie Büroklammern,**

Münzen, Schlüssel, Nägel, Schrauben oder anderen kleinen Metallgegenständen, die eine Verbindung der beiden Batteriekontakte verursachen können. *Ein Kurzschluss der Batteriekontakte kann Verbrennungen oder einen Brand verursachen.*

- d) **Beim falschen Gebrauch können aus der Batterie Flüssigkeiten entweichen; der Kontakt mit diesen ist zu vermeiden. Kommt es zu einem zufälligen Kontakt mit diesen Flüssigkeiten, spülen Sie die betroffene Stelle mit einem Wasserstrahl ab.** *Gelangt diese Flüssigkeit in die Augen, suchen Sie außerdem ärztliche Hilfe auf. Die aus der Batterie austretenden Flüssigkeiten können Entzündungen oder Verbrennungen verursachen.*

6) Reparaturen

- a) **Lassen Sie Reparaturen Ihrer Akkuwerkzeuge von einer qualifizierten Person durchführen, die identische Ersatzteile benutzen muss.** *Auf diese Art und Weise wird das gleiche Sicherheitsniveau der Werkzeuge wie vor der Reparatur sichergestellt.*

X. Typenschildverweis und Piktogramme

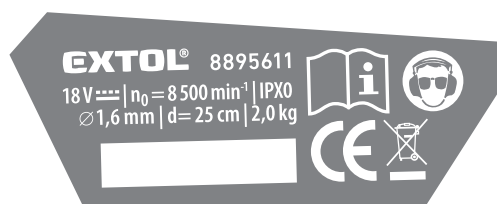

EXTOL® 8895600B

18 V | 1500 mAh

Battery for 8895600, 8895601,
8895610, 8895611



www.extol.eu

Madal Bal a.s.

Průmyslová zóna Příluky 244 · CZ-760 01 Zlín

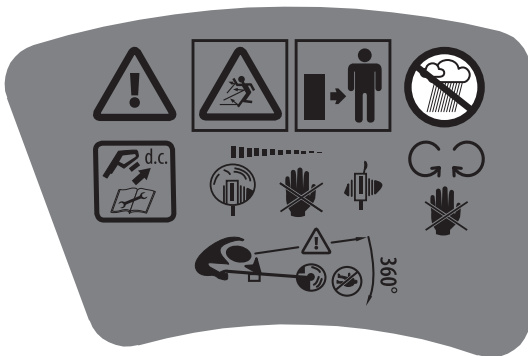

	Lesen Sie vor der Benutzung des Gerätes die Gebrauchsanleitung.
	Schutzklasse II. Doppelte Isolierung.
	Entspricht den EU-Anforderungen.
	Nur im Innenbereich benutzen. Vor Feuchtigkeit und Wasser schützen.
	Benutzen Sie geeigneten Augen- und Gehörschutz.
	Vor Montage, Kontrolle, Einrichtung oder Wartung der Akkusense oder wenn diese für längere Zeit unbeaufsichtigt bleibt, nehmen Sie den Akku aus der Sense heraus, damit ein ungewolltes Einschalten verhindert wird.
	Warnung
	Setzen Sie die Sense keinem Regen und Feuchtigkeit aus.

	Stellen Sie sicher, dass sich im Arbeitsbereich keine Personen befinden. Sind Personen oder Tiere anwesend, unterbrechen Sie die Arbeit. Stellen Sie sicher, dass sich Personen und Tiere in einer ausreichenden Entfernung vom Arbeitsbereich befinden.
	Stellen Sie einen ausreichenden Abstand von Personen und Tieren sicher, da Verletzungsgefahr durch weggeschleuderte Gegenstände droht.
	Halten Sie die Beine und Hände in einer ausreichenden Entfernung vom rotierenden Faden und Mitnehmer.
	Der Faden läuft noch einige Zeit nach dem Abschalten des Motors nach. Berühren Sie den Faden nicht, solange er nicht zum Stillstand gekommen ist.
	Werfen Sie das unbrauchbare Gerät nicht in den Hausmüll, sondern übergeben Sie es an eine umweltgerechte Entsorgung.
	Werfen Sie das den Li-Ion-Akku nicht in den Hausmüll, sondern übergeben Sie ihn an eine umweltgerechte Entsorgung.
	Der Akku ist recyclebar.
	Stellen Sie den Akku nie direktem Sonnenstrahl und Temperaturen über 50 °C aus.
	Werfen Sie den Akku nicht ins Feuer.
	Werfen Sie den Akku nicht ins Wasser und verhindern Sie Kontakt mit Feuchtigkeit.
	Gleichspannung.
Seriennummer	Auf dem Produkt sind das Produktionsjahr und -monat und die Nummer der Produktionsserie angeführt.

Tabelle 2

XI. Reinigung und Instandhaltung

HINWEIS!

- Vor jeglicher Reinigung oder Instandhaltung muss sichergestellt sein, dass die Maschine nicht ungewollt anlaufen kann - durch Trennen vom Akku.



- ➔ Wickeln Sie den Mähfaden auf die Spule auf, legen die Spule in die Sense und verlängern Sie den Faden nach Abb. 9 bis 11 - siehe Kapitel „Zusammenbau und Vorbereitung der Akku-Motorsense zum Betrieb“.

REINIGUNG

- **Kontrollieren und einigen Sie die Lüftungsschlitze des Motors regelmäßig, und nach der Benutzung machen Sie auch die ganze Motorsense sauber.**
- **Reinigen Sie die Lüftungsschlitze des Motors mit einem Pinsel.**
- **Zum Entfernen von Grasresten an der Unterseite der Schutzhaube benutzen Sie eine Spachtel oder eine Bürste. Reinigen Sie die Motorsense niemals mit Wasser.**
- Zum Reinigen kann man nur ein mit Waschmittellösung befeuchtetes Tuch benutzen; verhindern Sie jedoch das Eindringen von Wasser in das Geräteinnere. Benutzen Sie keine aggressiven Reinigungs- und Lösemittel. Dies würde das Kunststoffgehäuse des Gerätes beschädigen.

SERVICE UND ERSATZTEILE

- Zwecks einer Garantiereparatur wenden Sie sich an den Händler, bei dem Sie das Produkt gekauft haben, der eine Reparatur in einer autorisierten Servicewerkstatt der Marke Extol® sicherstellt. Im Falle einer Nachgarantiereparatur wenden Sie sich direkt an eine autorisierte Servicewerkstatt der Marke Extol® (die Servicestellen finden Sie unter der in der Einleitung dieser Gebrauchsanweisung angeführten Internetadresse).
- Zur Reparatur müssen nur Originalteile vom Hersteller benutzt werden.

XII. Lagerung

- Das gereinigte Gerät mit getrenntem Akkumulator lagern Sie am besten in der Originalverpackung an einem trockenen Ort außerhalb der Reichweite von Kindern. Schützen Sie das Gerät vor direktem Sonnenstrahl, strahlenden Hitzequellen, Feuchtigkeit und Eindringen von Wasser.

XIII. Abfallentsorgung

VERPACKUNGEN

- Werfen Sie die Verpackungsmaterialien in entsprechende Sortiercontainer.

MOTORSENSE UND LADEGERÄT

- Unbrauchbare Akkusense und Ladegerät sind Elektrogeräte, die nicht in den Hausmüll geworfen werden dürfen, sondern müssen nach der europäischen Richtlinie 2012/19 EU einer umweltgerechten Entsorgung/Recycling bei entsprechenden Sammelstellen abgegeben werden. Vor der Abgabe der Akkusense an die Entsorgung muss der Akku vom Gerät getrennt werden, der gesondert an eine umweltgerechte Entsorgung/Recycling abgegeben wird.



AKKUMULATOR

- Der unbrauchbare Li-Ion-Akku darf nach der europäischen Richtlinie 2006/66 EU nicht in den Hausmüll geworfen werden, sondern muss einer umweltgerechten Entsorgung/Recycling bei entsprechenden Sammelstellen abgegeben werden. Informationen über die Sammelstellen erhalten Sie bei dem Gemeindeamt.



Li-ion



EU-Konformitätserklärung

Der Hersteller Madal Bal a.s. • Bartošova 40/3, CZ-760 01 Zlín • Ident.-Nr.: 49433717

erklärt,
dass die nachstehend bezeichneten Anlagen auf Grund ihres Konzeptes und Konstruktion,
sowie die auf den Markt eingeführte Ausführung, den einschlägigen Sicherheitsanforderungen
der Europäischen Gemeinschaft entsprechen.
Bei den von uns nicht abgestimmten Veränderungen am Gerät verliert diese Erklärung ihre Gültigkeit.

Extol® Premium CGT 18 (8895610) und GT 18 (8895611)

**Akku-Motorsense
und
Ladegeräte 8895600C und 8895600D**

wurden in Übereinstimmung mit folgenden Normen:

EN 60745-1+A11; EN 786+A2; EN 60335-2-29; EN 55014-1+A1+A2; EN 55014-2+A1+A2;
EN 61000-3-2+A1+A2; EN 61000-3-3; EN 62321

und Vorschriften:

2006/95 EC

2004/108 EC

2006/42 EC

2000/14 EC

2011/65 EU

entworfen und hergestellt.

In Zlín 9. 2. 2015



Martin Šenkýř
Vorstandsmitglied der AG