

# Hisense

life reimagined

## UŽIVATELSKÁ PŘÍRUČKA

Před tím, než začnete toto zařízení používat, si pozorně přečtěte tuto příručku a ponechte si ji, abyste do ní mohli znovu nahlédnout.

CS

Čeština

# Obsah

Děkujeme, že jste si vybrali produkt Hisense. Abyste svou chladničku mohli používat co nejlépe, přečtěte si prosím důkladně poskytnuté pokyny. Obsahují důležité informace o instalaci a provozu. Uchovejte si tuto příručku, abyste do ní mohli nahlédnout i později.

BEZPEČNOST CHLADNIČKY .....	01
DÍLY A FUNKCE.....	14
POŽADAVKY NA INSTALACI .....	16
INSTALAČNÍ POKYNY.....	18
POUŽÍVÁNÍ CHLADNIČKY .....	21
PÉČE O CHLADNIČKU .....	32
UŽITEČNÉ TIPY A RADY .....	35
ŘEŠENÍ PROBLÉMŮ.....	36
LIKVIDACE PŘÍSTROJE .....	40

# Bezpečnost chladničky

## Vaše bezpečnost i bezpečnost ostatních osob je velmi důležitá.

Do této příručky a na váš přístroj jsme umístili důležitá bezpečnostní sdělení. Bezpečnostní sdělení si pečlivě prostudujte a důsledně je dodržujte.



Tato ikona je symbol bezpečnostního upozornění. Upozorňuje vás na možná rizika, která by mohla způsobit vážné zranění, nebo dokonce smrt vás či jiných osob. Všechna bezpečnostní sdělení budou začínat tímto symbolem a označením „NEBEZPEČÍ“, „VAROVÁNÍ“ nebo „POZOR“.

Tato slova znamenají:

### **NEBEZPEČÍ**

Bezprostřední rizikové situace, které mohou vyústit v těžké zranění nebo smrt, pokud se jim nevyhnete.

### **VAROVÁNÍ**

Situace, které mohou způsobit smrt nebo těžké tělesné zranění, pokud se jim nevyhnete.

### **POZOR**

Situace, které mohou způsobit střední nebo mírná zranění, pokud se jim nevyhnete.

Všechna bezpečnostní sdělení budou identifikovat riziko, radit, jak toto riziko minimalizovat, a popisovat důsledky ignorování pokynů.

# Bezpečnost chladničky

Kvůli své bezpečnosti a správnému používání si důkladně přečtěte tuto příručku. Obsahuje důležité bezpečnostní zásady a pokyny. Před instalací a používáním zařízení se seznamte s jeho provozem a bezpečnostními funkcemi, abyste se vyvarovali veškerých nepříjemností. Mějte tyto pokyny po ruce a v případě změny majitele nebo umístění chladničky je nezapomeňte předat dál a zajistit tak řádné informování o používání a bezpečnosti.

Výrobce není odpovědný za žádné škody vzniklé kvůli nedodržení těchto pokynů.



## Bezpečnost dětí a zranitelných osob

### Podle norem EN

Tento přístroj mohou používat děti od 8 let a osoby se sníženými fyzickými, smyslovými nebo mentálními schopnostmi, pokud jsou pod dohledem a byly poučeny o bezpečném používání tohoto přístroje a jsou si vědomy hrozících nebezpečí. Děti si nesmějí s přístrojem hrát. Děti nesmějí provádět čištění a údržbu bez dozoru. Děti ve věku 3 až 8 let smějí vkládat věci do chladničky a vyndavat je z ní jen pod dohledem.



## Bezpečnost dětí a zranitelných osob

### Podle norem IEC

Tento přístroj není určen k používání osobami (včetně dětí) se sníženými fyzickými, smyslovými nebo mentálními schopnostmi, ani osobami, které nemají odpovídající zkušenosti a znalosti, pokud nejsou pod dohledem osob zodpovědných za jejich bezpečnost nebo pokud je tyto osoby nepoučily o používání přístroje.

- Děti musejí být pod dohledem, aby si s přístrojem nehrály.
- Veškerý obalový materiál uchovávejte mimo dosah dětí, abyste předešli riziku udušení.
- Při likvidaci přístroje ho odpojte, odřízněte napájecí kabel blízko přístroje a odstraňte dveře, abyste předešli riziku úrazu elektrickým proudem nebo uvěznění dětí v přístroji.
- Při výměně staršího přístroje nezapomeňte zajistit znefunknění západky nebo zámku dvířek starého přístroje, aby v něm nemohlo dojít k nechtěnému uvěznění.



## Obecná bezpečnost

- **VAROVÁNÍ**

Tento přístroj je navržen do domácího a podobného prostředí, například:

1. Kuchyněk pro zaměstnance v obchodech, kancelářích a jiných pracovních prostředích;
2. Do farem, hotelů, motelů a jiných obytných prostředích;
3. Do prostředí ubytoven se snídaní;
4. Pro catering a jiné neobchodní použití.

- **VAROVÁNÍ**

Neskladujte v tomto přístroji výbušné látky, jako jsou například aerosolové spreje s hořlavými hnacími plyny.

- **VAROVÁNÍ**

Pokud je napájecí kabel poškozen, musí ho vyměnit výrobce nebo kvalifikovaná osoba, aby se předešlo rizikům.

- **VAROVÁNÍ**

Nezakrývejte ventilační otvory, aby bylo zajištěno řádné větrání.

- **VAROVÁNÍ**

V nádobě na vodu používejte pouze pitnou vodu.



## Obecná bezpečnost

- **VAROVÁNÍ**

Urychlování odmrazování pomocí mechanických nebo jiných prostředků, které nedoporučil výrobce, je zakázáno.

- **VAROVÁNÍ**

Nepoškozujte okruh chladiva.

- **VAROVÁNÍ**

Nepoužívejte uvnitř chladničky elektrické přístroje, pokud to nebylo schváleno výrobcem.

- **VAROVÁNÍ**

Chladivo a izolační plyny jsou hořlavé. Přístroj nechte zlikvidovat v autorizovaném středisku. Vyvarujte se vystavení ohni.

- **VAROVÁNÍ**

Při umísťování zařízení dbejte na to, aby nedošlo k zachycení nebo poškození napájecího kabelu.

- **VAROVÁNÍ**

Vyhnete se používání přenosných vícenásobných zásuvek nebo napájecích zdrojů za přístrojem.

# Bezpečnost chladničky

## Výměna LED osvětlení

### • **VAROVÁNÍ**

Neměňte LED osvětlení sami! Pokud je LED osvětlení poškozeno, kontaktujte s žádostí o pomoc zákaznickou linku podpory.

Přístroj obsahuje energeticky úsporné světlo třídy G.

## Chladivo

- Přístroj obsahuje isobuten (R600a), přírodní, ekologicky šetrný, ale hořlavý plyn. Dbejte na to, aby během přepravy a instalace nedošlo k poškození okruhu chladiva.

- Chladivo (R600a) je hořlavé.

### • **VAROVÁNÍ**

Chladnička v okruhu chladiva obsahuje chladivo a plyny. Tyto materiály je nutné odborně zlikvidovat, jinak mohou způsobit zranění očí nebo vzplanout. Před řádným zlikvidováním zajistěte, aby nedošlo k poškození potrubí okruhu chladiva.



## **VAROVÁNÍ** **Nebezpečí požáru / hořlavé materiály**

Pokud dojde k poškození okruhu chladiwa:

Nepřibližujte otevřený oheň a zdroje vznícení.

Zajistěte, aby oblast kolem přístroje byla dobře odvětrávaná.

Upravovat tento produkt libovolným způsobem je nebezpečné.

Poškození napájecího kabelu můžete mít za následek zkrat, požár nebo zranění elektrickým proudem.

# Bezpečnost chladničky



## Elektrická bezpečnost

1. Neprodlužujte napájecí kabel.
2. Pravidelně kontrolujte, zda není napájecí zástrčka poškozená. Poškozená zástrčka se může přehřívat a představuje riziko požáru.
3. Síťová napájecí zástrčka musí být vždy dobře přístupná.
4. Při odpojování zástrčky ze zásuvky netahejte za napájecí kabel.
5. Pokud je zásuvka ve stěně uvolněná, nepoužívejte ji, abyste se vyhnuli riziku požáru nebo zranění elektrickým proudem.
6. Je zakázáno provozovat přístroj bez krytu vnitřního osvětlení.
7. Tato chladnička musí být napájena pouze z jednofázového střídavého zdroje **220–240 V / 50, 60 Hz**. Pokud kolísání místního napětí přesahuje tento rozsah, použijte kvůli bezpečnosti min. 350 W regulátor střídavého napětí. Připojte chladničku k vyhrazené napájecí zásuvce se zemnicím vodičem.

# Bezpečnost chladničky

## Každodenní používání

- Nainstalujte si externí snímač teploty a vlhkosti, aby vám pomohly efektivněji regulovat teplotu a vlhkost přístroje.
- Při ukládání hořlavých plynů nebo kapalin do chladničky může dojít k explozi.
- Nepoužívejte uvnitř chladničky elektrické přístroje, například zmrzlinovače a mixéry.
- Při odpojování namísto tahání za kabel vytahujte ze zásuvky přímo zástrčku.
- Neumísťujte horké předměty do blízkosti plastových částí přístroje.
- Zajistěte, aby se potravinové produkty nedotýkaly přímo vývodu vzduchu na zadní stěně.
- Při ukládání balených mražených potravin dodržujte pokyny výrobce.
- Dodržujte doporučení výrobce pro ukládání podle této příručky.
- Nezmrazujte sycené nebo perlivé nápoje, protože mohou explodovat a poškodit chladničku.
- Konzumace mražených potravin přímo z mrazáku může způsobit omrzliny.
- Neumísťujte přístroj na přímé sluneční světlo.

# Bezpečnost chladničky

- Udržujte přístroj v dostatečné vzdálenosti od otevřeného ohně, abyste se vyhnuli riziku požáru.
- Tento přístroj je určen k ukládání potravin a nápojů v domácím prostředí podle pokynů v této příručce. Přístroj je těžký. Při jeho přemísťování postupujte vzhledem k jeho vysoké hmotnosti opatrně.
- Nedotýkejte se a nevyndavejte položky z mrazáku mokrýma rukama, aby nedošlo k poškození pokožky.
- Nikdy nestoupejte na podstavu, zásuvky nebo dveře chladničky ani se o ně neopírejte.
- Po rozmrazení potravin znovu nezmrazujte.
- Konzumace ledu přímo z mrazáku může způsobit omrzliny úst nebo rtů.
- Aby nedošlo ke zranění nebo poškození přístroje, nepřetěžujte police dveří a zásuvek na ovoce a zeleninu.

- **VAROVÁNÍ**

Před umístěním do chladničky uložte potraviny do sáčků.

Tekutiny v lahvích nebo nádobách ukládejte uzavřené, aby se nevylily, protože konstrukce chladničky neumožňuje snadné čištění vylitých kapalin.

- Tento přístroj není určený k vestavěné instalaci.

# Bezpečnost chladničky



## Péče a čištění

- Před čištěním nebo údržbou odpojte přístroj od přívodu napájení.
- Nečistěte přístroj kovovými předměty, parním čističem, éterickými oleji, organickými rozpouštědly ani abrazivními čisticími prostředky.
- Nepoužívejte k odmrazování mrazicího oddělení ostré předměty. Místo nich použijte plastovou škrabku.

## Instalace

Pečlivě dodržujte všechny poskytnuté pokyny k elektrickému připojení.

- Po rozbalení prohlédněte přístroj, zda není poškozen.
- Pokud je přístroj poškozen, nepoužívejte ho. Případné poškození ihned ohlaste prodejci a ponechte si obalový materiál.
- Před připojením přístroje počkejte alespoň čtyři hodiny, aby se chladivo vrátilo do kompresoru.
- Aby nedošlo k přehřátí, zajistěte dostatečnou cirkulaci vzduchu kolem přístroje. Dodržujte instalační pokyny pro správnou ventilaci.

## Bezpečnost chladničky

- Neumísťujte zadnú stranu prístroje príliš blízko ke stěně. Zajistěte, aby se nedotýkala nebo nebyla příliš blízko teplých částí (například kompresoru), abyste snížili riziko požáru.
- Neumísťujte přístroj blízko radiátorů nebo vařičů.
- Zajistěte, aby napájecí zástrčka zůstala po instalaci přístupná.

### Servis

- Elektrické opravy smí provádět pouze kvalifikovaný elektrikář.
- Servis tohoto produktu smí provádět pouze autorizovaná servisní střediska pomocí originálních náhradních dílů.
  1. Zda je přístroj bez námrazy.
  2. Zda přístroj obsahuje mrazicí oddělení.

### Čištění dávkovače vody (u modelů s dávkovačem vody):

- Vyčistěte nádrže na vodu, pokud jste je 48 hodin nepoužili, a propláchněte vodovodní systém připojený ke zdroji vody, pokud jste ho 5 dní nepoužili.

# Bezpečnost chladničky

## VAROVÁNÍ

- Balte potraviny do sáčků a tekutiny do utěsněných lahví nebo uzavřených nádob, abyste zachovali čistotu a vyvarovali se jejich vylití do chladničky.

## Řádná likvidace staré chladničky

### VAROVÁNÍ

#### Riziko udušení

- Odstraňte ze staré chladničky dveře.
  - Pokud tak neučiníte, může dojít ke smrti nebo poškození mozku.
- 
- **DŮLEŽITÉ:** Stále trvá riziko uvíznutí dítěte a udušení. Nepodceňujte ani krátkodobě nebezpečí vyrazených chladniček.
  - Dodržujte tyto pokyny, abyste při likvidaci staré chladničky zabránili nehodám.

#### Před likvidací staré chladničky nebo mrazáku:

- Odstraňte dveře.
- Ponechte police uvnitř, abyste zabránili dětem lézt dovnitř.

#### Důležité informace o likvidaci chladničky:

Zlikvidujte chladničku v souladu s příslušnými předpisy. Vypouštět chladivo smí pouze technický pracovník s povolením, který je certifikovaný agenturou EPA a používá standardní postupy.

## Přehled přístroje

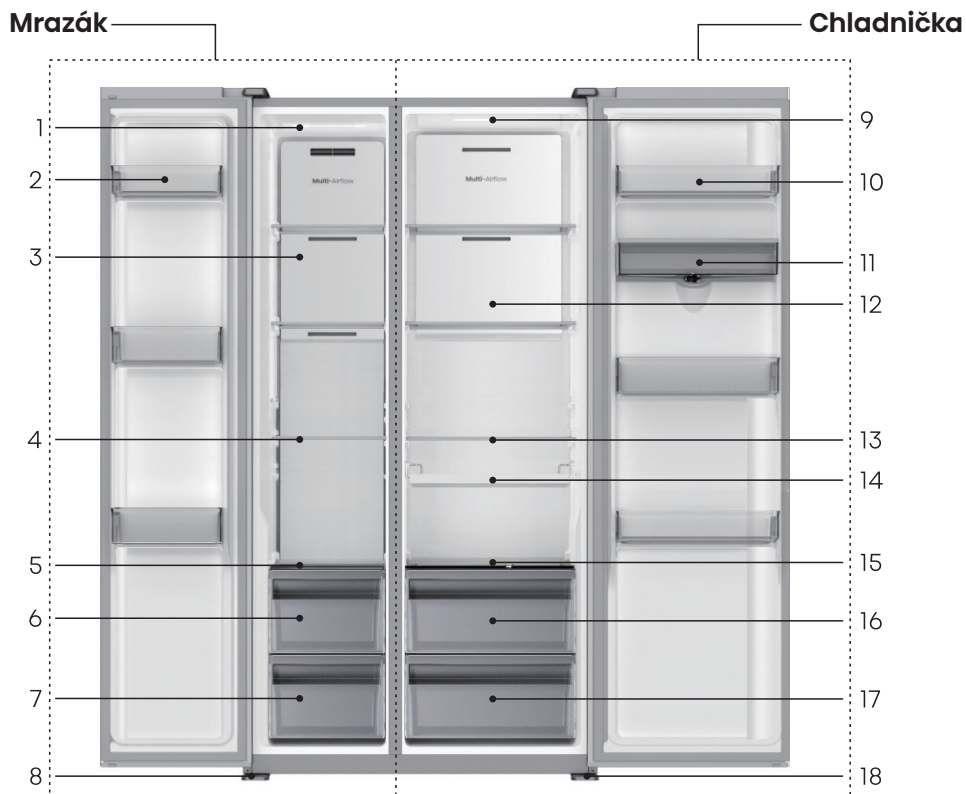

- |                                     |  |   |
|-------------------------------------|--|---|
| ① LED osvětlení mrazicí zóny        | ⑦ Dolní zásuvka mrazáku                | ⑬ Police chladničky                       |
| ② Police dveří mrazáku              | ⑧ Levé nastavitelné dolní nožičky      | ⑭ Police na lahve (volitelné)             |
| ③ Kryt vzduchového kanálu v mrazáku | ⑨ LED osvětlení chladicí zóny          | ⑮ Deska krytu řízení vlhkosti (volitelné) |
| ④ Police mrazáku                    | ⑩ Police dveří chladničky              | ⑯ Horní zásuvka chladničky                |
| ⑤ Deska krytu zásuvky mrazáku       | ⑪ Část přihrádky na vodu               | ⑰ Dolní zásuvka chladničky                |
| ⑥ Horní zásuvka mrazáku             | ⑫ Kryt vzduchového kanálu v chladničce | ⑱ Pravé nastavitelné dolní nožičky        |

### POZNÁMKA:

- Váš model se může podle jeho konkrétních funkcí od ilustrací v této příručce lišit.
- Kvůli optimální energetické účinnosti nainstalujte všechny komponenty podle výše uvedeného vyobrazení.
- Pokud chcete zvýšit úložnou kapacitu, můžete vyjmout vrchní zásuvku v mrazáku a použít desku krytu na spodní zásuvku.

# Díly a funkce

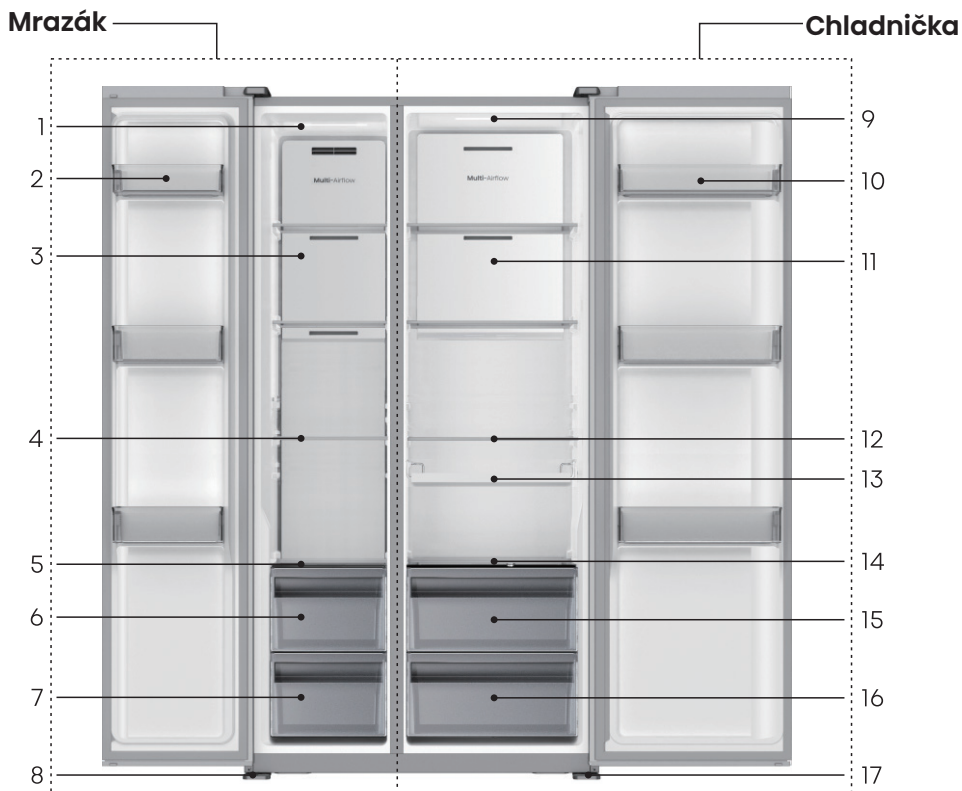

- |                                     |  |   |
|-------------------------------------|--|---|
| ① LED osvětlení mrazicí zóny        | ⑦ Dolní zásuvka mrazáku                | ⑬ Police na lahve (volitelné)             |
| ② Police dveří mrazáku              | ⑧ Levé nastavitelné dolní nožičky      | ⑭ Deska krytu řízení vlhkosti (volitelné) |
| ③ Kryt vzduchového kanálu v mrazáku | ⑨ LED osvětlení chladicí zóny          | ⑮ Horní zásuvka chladničky                |
| ④ Police mrazáku                    | ⑩ Police dveří chladničky              | ⑯ Dolní zásuvka chladničky                |
| ⑤ Deska krytu zásuvky mrazáku       | ⑪ Kryt vzduchového kanálu v chladničce | ⑰ Právě nastavitelné dolní nožičky        |
| ⑥ Horní zásuvka mrazáku             | ⑫ Police chladničky                    |   |

## POZNÁMKA:

- Váš model se může podle jeho konkrétních funkcí od ilustrací v této příručce lišit.
- Kvůli optimální energetické účinnosti nainstalujte všechny komponenty podle výše uvedeného vyobrazení.
- Pokud chcete zvýšit úložnou kapacitu, můžete vyjmout vrchní zásuvku v mrazáku a použít desku krytu na spodní zásuvku.

# Požadavky na instalaci

## Instalace nového přístroje

Zde je několik důležitých tipů, které byste měli vzít na vědomí, než začnete přístroj používat.



### Ventilace přístroje

Dobrá ventilace kolem přístroje nejenže zlepšuje účinnost chlazení, ale také šetří energii. Zajistěte, aby kolem něj byl dostatečný prostor a teplo mohlo unikat.

### Tip:

- Rozměry (mm): 911 × 600 × 1786
- Doporučená vyhrazená velikost (mm): 920 × 600 × 1794 (s vestavěnou zásuvkou)
- Při použití s nevystavěnými zásuvkami ponechte v zadní části chladničky prostor na elektrické připojení.
- Při zarovnané instalaci ponechte mezi skříní a bokem dveří minimální mezeru 0,3 cm. Pro rezervu na nerovnou podlahu nebo deformaci skříně se doporučuje minimální mezera alespoň 0,4 cm.

### Postup instalace:

1. Přemístěte chladničku na vhodné místo před skříní.
2. Zapojte chladničku do napájecí zásuvky.
3. Pomalu zatlačte chladničku do vyhrazeného prostoru.

Podrobnosti najdete na obrázcích níže.

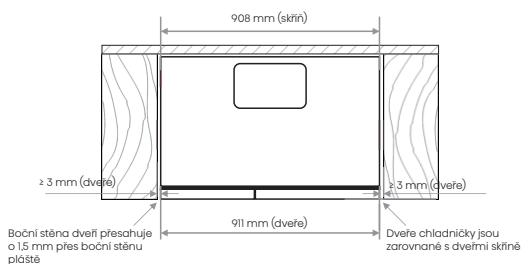
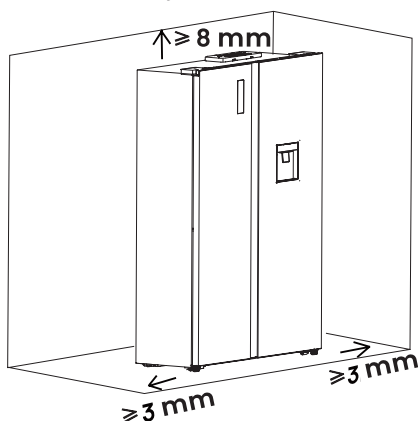

### Vestavěná instalace se zavřenými dveřmi

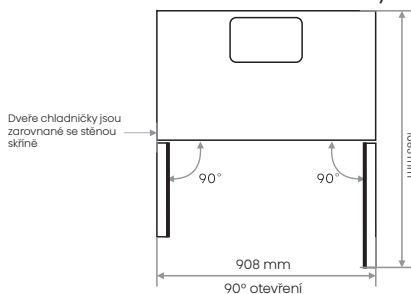

Velikost produktu s dveřmi otevřenými na 90° (mm)  
908 × 1085 × 1786

# Požadavky na instalaci

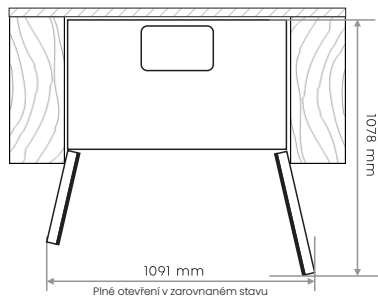

Velikost produktu při úplném vestavění (mm)

1091 × 1078 × 1786

Celkový prostor požadovaný pro vestavěnou chladničku s plně otevřenými dveřmi (mm)

1091 × 1092 × 1794

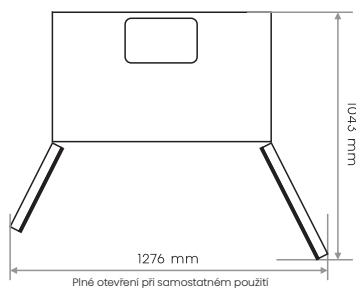

Velikost produktu s plně otevřenými dveřmi (mm)

1276 × 1043 × 1786

Celkový prostor požadovaný pro plně volné použití (mm)

1276 × 1092 × 1794

## POZNÁMKA:

Přístroj pracuje efektivně v klimatických třídách uvedených na výrobním štítku. Pokud je delší doba mimo určený teplotní rozsah, může se jeho výkon snížit.

Klimatická třída	Okolní teplota
SN	+10°C až +32°C
N	+16°C až +32°C
ST	+16°C až +38°C
T	+16°C až +43°C

- Postavte přístroj na suché místo, abyste předešli akumulaci vlhkosti.
- Umístěte přístroj tak, aby nebyl na přímém slunci, dešti nebo mrazu. Držte ho mimo zdroje tepla, jako jsou plotny, plameny a ohřívače.

## Požadavky na umístění



### VAROVÁNÍ



#### Riziko výbuchu a požáru

- Udržujte hořlavé materiály a výpary, například benzín, mimo blízkost přístroje.
- Pokud tak neučiníte, může dojít ke smrti, výbuchu nebo požáru.

**DŮLEŽITÉ:** Tato chladnička je navržena pouze k použití v interiéru a v domácnosti.

## Teplota

Tuto chladničku je třeba provozovat v rozsahu teplot uvedeném na výrobním štítku. Optimální teplota místnosti pro efektivní provoz, sníženou spotřebu energie a výborné chlazení je mezi 16°C a 32°C. Vyhněte se instalaci chladničky v blízkosti zdrojů tepla, například trouby nebo radiátoru.

# Instalační pokyny

## Elektrické požadavky

### VAROVÁNÍ



#### Riziko úrazu elektrickým proudem

- Zapojte přístroj do napájecí zásuvky se třemi kontakty.
- Neupravujte zemnicí kolík napájecího kabelu.
- Vyhněte se používání adaptéru.
- Vyhněte se používání prodlužovacího kabelu.
- Pokud tak neučiníte, může dojít ke smrti, požáru nebo úrazu elektrickým proudem.

Než přemístíte chladničku na její konečné místo určení, je důležité zajistit řádné elektrické připojení.

#### Doporučený způsob uzemnění

Použijte uzemněné střídavé napájení 220–240 V, 50/60 Hz, s pojistkou 15–20 A (viz výrobní štítek). Doporučuje se připojit chladničku k vyhrazené napájecí zásuvce. Použijte zásuvku, která se nedá vypnout vypínačem. Vyhněte se používání prodlužovacího kabelu.

#### POZNÁMKA:

Před instalací nebo čištěním vždy odpojte chladničku od zdroje napájení. Po dokončení těchto úkolů znovu přístroj připojte a upravte nastavení teploty na požadované hodnoty.

## Vybalení chladničky

### VAROVÁNÍ



#### Riziko požáru nebo výbuchu

- Nепrorazte trubky s chladivem.
- Pečlivě dodržujte všechny pokyny pro manipulaci.
- Používá se hořlavé chladivo.
- Pokud tak neučiníte, může dojít ke smrti, výbuchu nebo požáru.

**DŮLEŽITÉ:** Chladničku přemísťujte opatrně, aby nedošlo k poškození trubek nebo vzniku netěsností.

### VAROVÁNÍ

#### Riziko vysoké hmotnosti

- K přemístění a instalaci chladničky je zapotřebí dvou nebo více osob.
- Pokud tak neučiníte, může dojít ke zraněním.

#### Odstraňte balicí materiál

Před zapnutím chladničky odstraňte lepicí pásky a zbytky lepidel z povrchů. Naneste na zbytky malé množství prostředku na mytí nádobí, otřete oblast teplou vodou a důkladně vysušte.

# Instalační pokyny

## POZNÁMKA:

Při odstraňování lepicích pásek nebo lepidla se vyhněte používání ostrých předmětů, dezinfekčních roztoků, hořlavých tekutin nebo abrazivních čisticích prostředků, protože mohou poškodit povrch chladničky. Více informací najdete v části „Bezpečnost chladničky“.

Řádně zlikvidujte nebo recyklujte veškeré obalové materiály.

Pokud jste chladničku naklonili nebo položili na bok, počkejte před jejím zapojením 4 hodiny, aby se chladivo usadilo v kompresoru.

## Při přemístování chladničky:

Chladničky jsou těžké. Aby při přemístování chladničky nedošlo k poškození podlahy, položte na podlahu kartony nebo tvrdé desky. Vždy tahejte chladničku rovně. Vyhněte se naklánění nebo „chození“ s chladničkou, aby nedošlo k poškození podlahy.

## Vyčištění před použitím

Po vybalení vyčistěte před používáním vnitřek chladničky. Pokyny pro čištění najdete v části „Péče o chladničku“.

## Vyrovnaní chladničky (pokud je třeba)

Správné vyrovnaní je nezbytné pro optimální funkčnost.

1. Upravte vyrovnávací nožičky v dolní části chladničky, dokud nejsou vodorovně.
2. Upravte obě nožičky stejně, pokud chcete přední část chladničky mírně zvýšit, aby se snadněji zavíraly dveře.

## POZNÁMKA:

Když někdo zatlačí na horní část chladničky, odlehčí se zatížení vyrovnávacích nožiček a nožičky se budou snadněji otáčet.

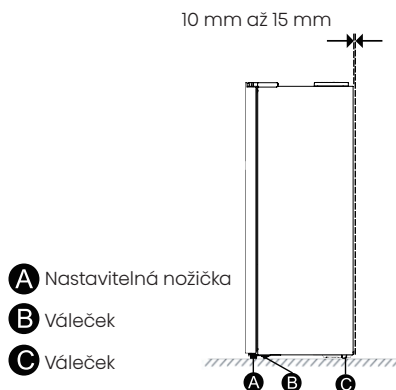

Otáčejte nožičky ve směru hodinových ručiček, abyste přístroj zvýšili, a proti směru hodinových ručiček, abyste přístroj snížili. Vršek chladničky nakloňte mírně dozadu (asi 10–15 mm), abyste usnadnili zavírání dveří. V případě potřeby použijte pro úpravu klíč.

## Vyrovnaní dveří (pokud je třeba)

Před přemístěním přístroje zvedněte nožičky, abyste umožnili volný pohyb koleček. Po změně umístění přístroj znovu vyrovnejte.

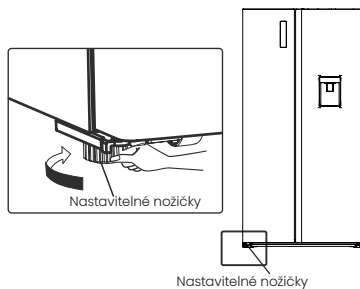

# Instalační pokyny

## Úprava výšky dveří (pokud je třeba)

Když dveře nejsou vyrovnané:

1. Pokud nejsou levé a pravé dveře vyrovnané, vložte těsnění typu „C“ do spodního konce odpovídající hřídele dveří.
2. Po určení rozdílu výšek vyberte odpovídající těsnění (pouze jedno těsnění na dveře).
3. Jemně nadzvedněte dveře a vložte těsnění typu „C“ mezi dveře a hřídel.

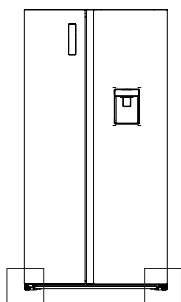

Poloha těsnění typu „C“



Instalační nástroj

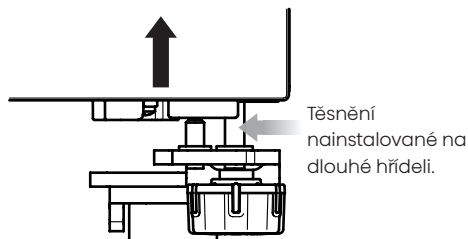

4. Specifikace těsnění typu „C“: Dostupné ve velikosti 1,0 mm a 1,5 mm s tloušťkou vyznačenou na těsnění.
5. Dveře mohou poté, co do nich umístíte potraviny, mírně poklesnout. Jde o normální jev a po určité době používání se stabilizují. Pokud se během času dveře stanou nevyrovnanými, doporučuje se vyrovnat je příslušným těsněním „C“.

### POZNÁMKA:

1. Při vkládání nebo vyjímání těsnění typu „C“ používejte nástroj, abyste si nezranili ruce.
2. Těsnění typu „C“ udržujte mimo dosah dětí, aby je omylem nespolkly.
3. Vyhněte se použití více než jednoho těsnění na dveře, aby se těsnění nevytlačilo nebo nevydávalo během otevírání a zavírání zvuky.
4. Před vkládáním nebo vyjímáním těsnění odpojte napájení chladničky. V opačném případě může dojít k vážnému zranění nebo smrti.

# Používání chladničky

## Otevírání a zavírání dveří

### Zajištění prostoru na otevírání dveří

Ujistěte se, že je k dispozici dostatečný prostor na úplné otevření dveří chladničky.

Dveře je možné otevírat buď samostatně, nebo společně.

### VAROVÁNÍ

- Ujistěte se, že chladnička stojí na pevném, vodorovném povrchu, který je ve stejné výšce jako okolní podlaha. Povrch musí být dostatečně pevný, aby unesl plně naloženou chladničku. Používejte kolečka k přesunu chladničky pouze směrem dopředu nebo dozadu. Pohyb do strany může poškodit podlahu i kolečka.

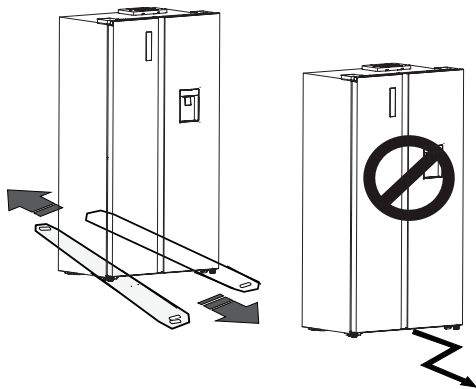

## Dávkovač vody

Dávkovač vody, umístěný ve dveřích chladničky, je navržen k ukládání a dávkování pitné vody. Umožňuje pohodlný přístup k chlazené vodě, aniž byste museli chladničku otevírat. Vezměte v úvahu následující tipy:

### Před použitím

Před prvním použitím důkladně vyčistěte všechny části dávkovače vody.

1. Podržte nádrž na vodu na obou stranách a jemně ji vyjměte lehkým zatřesením a vytažením nahoru.
2. Vyčistěte vnitřek nádrže na vodu (včetně velkého víka a malého víka).
3. Nechte vše vyschnout na vzduchu, případně použijte vysoušeč.

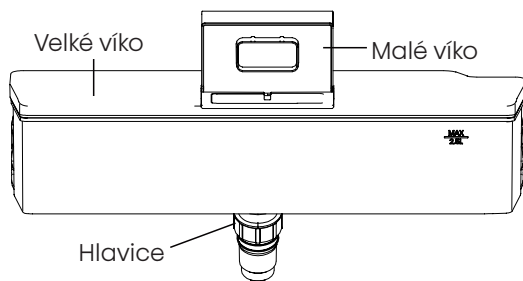
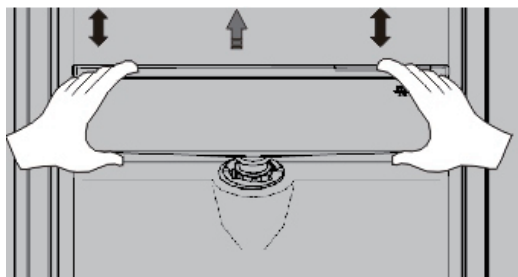

# Používání chladničky

## Montáž

Po vyčištění znovu sestavte díly v opačném pořadí než při demontáži a nainstalujte je na dveře následovně:

1. Vložte hlavici do otvoru dveří.
2. Nasadte nádrž podél vodicích lišt na dveřích.
3. Zatlačte dolů na obě strany nádrže.
4. Jakmile uslyšíte zvuk zaklapnutí, je montáž dokončena.

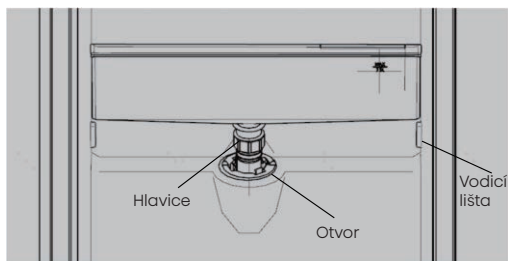

①

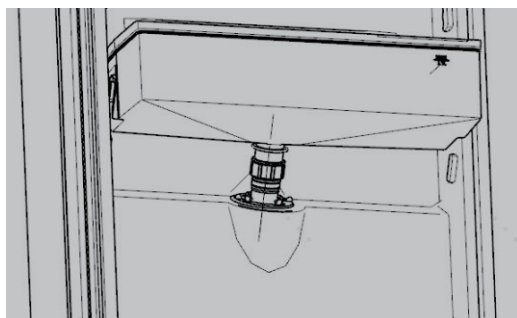

②

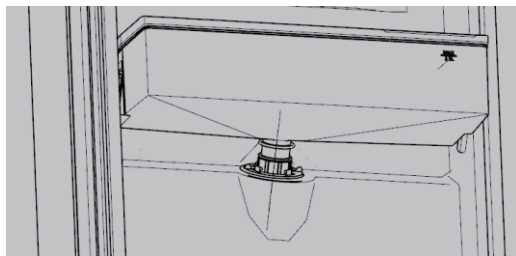

③

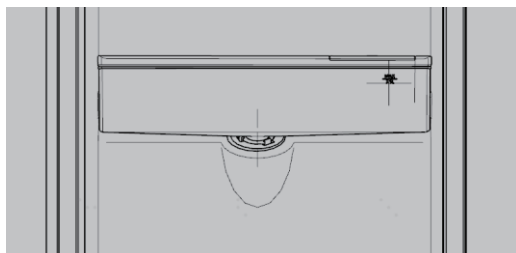

④

## Naplnění vodou

Před naplněním nádrže na vodu se ujistěte, že je správně umístěna.

### **! POZOR**

- Doporučuje se naplnit nádrž na vodu až do 2,5 L. Přeplnění může při zavření víka způsobit přetečení.

Vodu můžete doplnit následujícími způsoby.

Otevřete malé víko jeho otočením a naplňte vodu otvorem ve velkém víku. Po naplnění upevněte malé víko zpět do jeho původní polohy.

# Používání chladničky

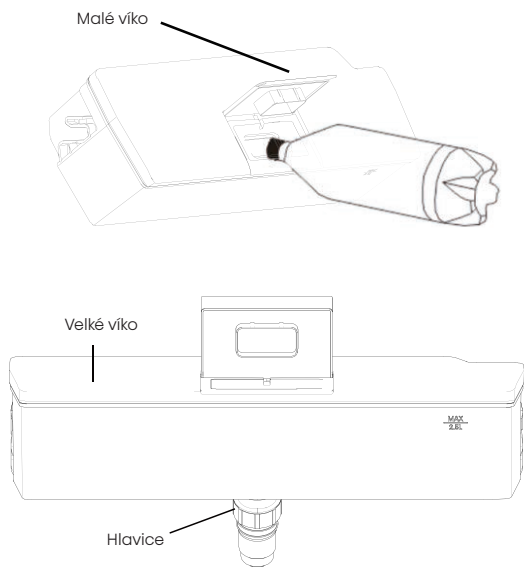

## VAROVÁNÍ

- Vyhněte se při plnění vodou doteku jiných částí, aby nedošlo k vytečení.
- Dávkovač plňte pouze čistou pitnou vodou. Neplňte dávkovač jinými nápoji (mlékem, džusem, perlivými nápoji atd.), zejména nápoji s částicemi, protože mohou způsobit poruchu.
- Neplňte nádrž na vodu horkou vodou.

## Příjem vody

K získání vody z dávkovače použijte odpovídající pohárky.

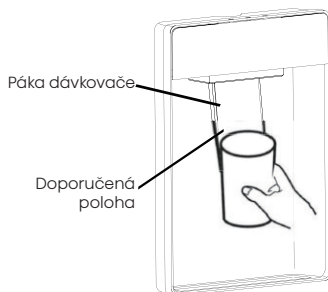

## VAROVÁNÍ

- Neaktivujte dávkovač vody bez umístěného pohárku, jinak může dojít k rozlítí.
- Aby nedocházelo k unikání chladného vzduchu, ponechte součásti dávkovače vody (zejména přihrádku na vodu a hlavici) nainstalované, i když je nepoužíváte.

# Používání chladničky

## Čištění

1. Opatrně vyjměte nádrž na vodu ze dveří a pak nádrž, víko a hlavici jemně vymyjte.
2. Po vyčištění ponechte přístroj vyschnout na vzduchu, nebo použijte vysoušeč.
3. Pokud používáte dávkovač vody často, kontrolujte pravidelně sběrnou nádrž a vytírejte ji suchým ručníkem, aby nepřetekla a podlaha zůstala suchá.

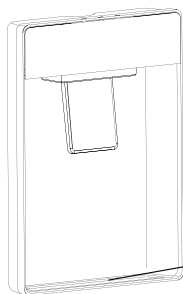

Sběrná nádrž

## Police na lahve

Je určena k ukládání lahvového vína a nápojů.

### Poznámka:

Při vyjímání lahví z police zacházejte s lahvemi opatrně. Polici lze vyjmout za účelem vyčištění nebo zvětšení úložného prostoru.

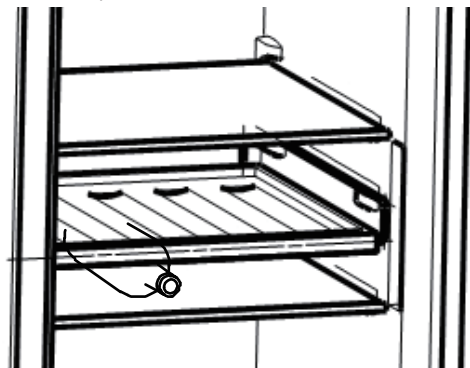

## Používání ovládacích prvků

Pomocí těchto provozních pokynů můžete využívat různé funkce a nastavení řídicího panelu přístroje.

- |                                |                                      |
|--------------------------------|--------------------------------------|
| <b>A</b> Nastavení teploty     | <b>G</b> Tlačítko režimu             |
| <b>B</b> Dveřní alarm          | <b>H</b> Ikona pohotovostního režimu |
| <b>C</b> Tlačítko chladničky   | <b>I</b> Tlačítko napájení           |
| <b>D</b> Tlačítko mrazáku      | <b>J</b> Ikona superchlazení         |
| <b>E</b> Ikona supermrazení    | <b>K</b> Ikona úspory energie        |
| <b>F</b> Ikona prostého režimu |                                      |

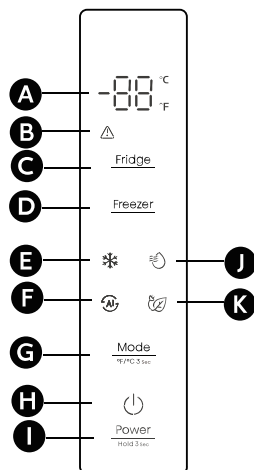

# Používání chladničky

## POZNÁMKA:

- Po zapnutí přístroje se všechny ikony na panelu displeje na 3 sekundy rozsvítí a zároveň zazní zvukový signál.
- Pokud po dobu jedné minuty nestisknete žádná tlačítka a zůstanou zavřené dveře, ikony zhasnou.
- Ovládací panel se rozsvítí, když otevřete dveře nebo stisknete libovolné tlačítko.





## POZOR

- Když nastavíte teplotu, nastavujete průměrnou teplotu v celém oddělení. Skutečné teploty v oddělení se mohou lišit od zobrazených teplot v závislosti na množství a rozmístění uložených potravin a na okolní teplotě místnosti. Skutečné teploty se mohou dále lišit v horní a dolní části.

## POZNÁMKA:

Při nastavení vyšší teploty se potraviny dříve zkazí. Pro optimální uchování potravin nastavte chladničku po úvodním zapnutí na 4°C a mrazák na -18°C.

## Dveřní alarm

Otevření dveří chladničky nebo mrazáku na déle než 2 minuty aktivuje dveřní alarm. Začne blikat ikona  a třikrát za minutu se ozve zvukový signál. Zavřením všech dveří se ikona  vypne a ukončí se zvukový signál. Dveřní alarm navíc automaticky skončí po 10 minutách.

## Fridge Nastavení teploty chladničky

Stisknutím tlačítka „Fridge“ aktivujete funkci nastavení teploty pro chladničku. Opakovaným stisknutím tlačítka procházíte nastaveními teploty v následujícím pořadí:

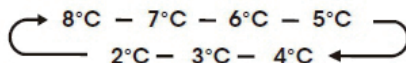

## Freezer Nastavení teploty mrazáku

Stisknutím tlačítka „Freezer“ aktivujete funkci nastavení teploty pro mrazák. Opakovaným stisknutím tlačítka procházíte nastaveními teploty v následujícím pořadí:

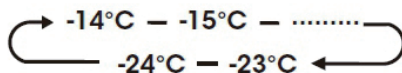

## Mode

<sup>°F/°C</sup> 3 sec

## Nastavení režimu

Každé stisknutí tlačítka „Mode“ změní provozní režim chladničky. Přepíná mezi režimy Prosté, Supermrazení, Superchlazení, Úspora energie a znovu zpět na Prosté. Rozsvítí se odpovídající ikona režimu a oblast displeje s teplotou ukáže nastavenou teplotu. Nastavením teploty chlazení a mražení se opustí aktuální režim.

# Používání chladničky

## Prosté

Toto nastavení optimalizuje podmínky pro uchování a uskladnění potravin.

### **POZNÁMKA:**

V prostém režimu se nastaví teplota chladničky na 4°C a teplota mrazáku na -18°C.

## Supermrazení

Aktivujte tento režim pro rychlé zmrazení nově přidaných věcí.

### **POZNÁMKA:**

Pokud chcete využít plné mrazicí kapacity uvedené na výrobním štítku, aktivujte supermrazení alespoň 24 hodin před umístěním věcí do mrazáku. V tomto režimu se teplota mrazáku nastaví na -24°C a chladnička si zachová předchozí nastavení teploty. Tento přístroj po určeném časovém období tento režim automaticky opustí.

## Superchlazení

Použijte tento režim k rychlému ochlazení věcí v chladničce.

### **POZNÁMKA:**

V tomto režimu se teplota chladničky nastaví na 2°C a mrazák si zachová předchozí nastavení teploty. Tento přístroj po určeném časovém období tento režim automaticky opustí.

## Úspora energie

### **POZNÁMKA:**

V režimu úspory energie se nastaví teplota chladničky na 6°C a teplota mrazáku na -17°C.

## Pohotovostní režim

Stiskněte na 3 sekundy tlačítko „Power“, abyste zapnuli nebo vypnuli funkci pohotovostního režimu.

### **POZNÁMKA:**

V pohotovostním režimu přístroj přestane chladit a displej s teplotou zobrazí „--“.

## **Změna měřítka teploty**

Přepněte zobrazení teploty ze stupňů Celsia na stupně Fahrenheita podržením tlačítka „Mode“ na 3 sekundy. Totéž platí naopak.

# Používání chladničky

## Funkce

### Důležité informace ke skleněným policím a krytům:

Vyhňte se čištění skleněných polic nebo krytů teplou vodou, když jsou studené. Jinak by mohlo dojít k prasknutí v důsledku změny teploty nebo nárazu. Tvrdé sklo je navrženo tak, aby se rozsypano na mnoho malých kousků velikosti kamínků. Jde o normální jev. Skleněné police a kryty jsou těžké. Při jejich vyjímání používejte obě ruce, abyste je neupustili.

## Chladnička

**DŮLEŽITÉ:** Aby nedošlo k poškození dveří, ujistěte se před zavřením dveří, že jsou všechny police a zásuvky plně zasunuté do skříně.

### Dveřní police

Přístroj se dodává s několika dveřními policemi, které jsou vhodné k ukládání vajec, tekutin v plechovkách, nápojů v lahvích a balených potravin. Lze je nastavovat do různých výšek podle vašich potřeb. Vyhněte se přetěžování polic. Před změnou polohy police z ní sundejte věci.

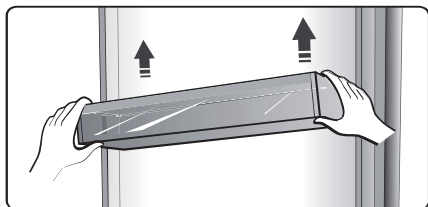

## POZNÁMKA:

Všechny dveřní police a přihrádky lze kvůli snadnému čištění vyjmout.

Pokud chcete polici vyjmout, jemně ji vytáhněte směrem dopředu, dokud se nevysune z vodicích lišt police. Před zasunutím police zpět na místo se ujistěte, že jí nic neprekáží.

### Zásuvky

Jsou navrženy pro ukládání ovoce a zeleniny. Kvůli snadnému čištění je lze vyjmout.

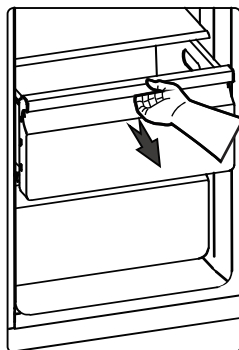

### Mrazicí oddělení

Toto oddělení je ideální ke skladování položek, které by měly být zmrzlé, například masa, ryb, zmrzliny a dalšího zboží, které se může zkazit.

# Používání chladničky

## Skleněné police

- Zvedněte zadní konec police nahoru.
- Vytáhněte polici vodorovně, dokud se neodpojí od vodící kolejniče.
- Natočte polici do úhlu podle obrázku a vyjměte ji.



### Poznámka

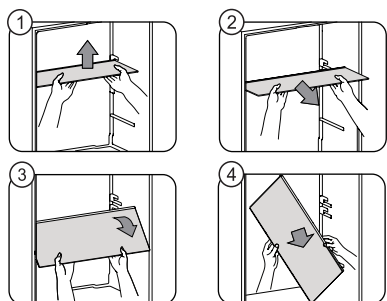

Při vyjímání police se ujistěte, že jsou dveře zcela otevřené, aby nedošlo k poškození chladničky.

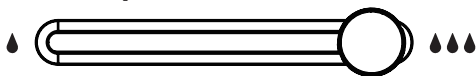

## Deska krytu řízení vlhkosti



### Řízení vlhkosti

Přesuňte posuvník doprava, abyste přepnuli horní zásuvku chladničky do režimu vysoké vlhkosti , nebo ho posuňte doleva do suchého režimu .

Režim vysokého zvlhčování :

Vhodný k ukládání listové zeleniny a ovoce s vysokou vlhkostí, například zelí, špenátu, hroznového vína, kiwi a jablek.

Suchý režim :

Vhodný k ukládání suchých produktů, například práškového mléka, sušených mořských plodů a obilovin.

# Používání chladničky

## Obecné informace o používání

- Před vložením potravin před prvním použitím nebo po delší době nepoužívání ponechte přístroj alespoň 2 hodiny zapnutý.
- Neblokujte uloženými věcmi ventilační otvory pro cirkulaci vzduchu.
- Uspořádejte věci tak, aby kolem nich mohl vzduch volně proudit.
- Uložené potraviny dobře zakryjte nebo zabalte, aby nedocházelo k přenosu pachů.
- Po rozmrazení se kvalita potravin rychle zhoršuje. Rozmražené potraviny znovu nezmrazujte.
- Neukládejte v mrazicím oddělení nápoje v lahvích nebo plechovkách. Mohly by vybuchnout.
- Ujistěte se, že lahve nezůstanou v mrazáku déle, než je nutné, protože zmrazení může způsobit rozbití lahve.

Aby vaše potraviny zůstaly bezpečné a nekontaminované, dodržujte následující pokyny:

- Nenechávejte dveře delší dobu otevřené. Tím se může výrazně zvýšit teplota uvnitř přístroje.
- Pravidelně čistěte povrchy a odtokové systémy, které jsou v kontaktu s potravinami.
- Ukládejte syrové maso a ryby ve vhodných nádobách, aby se nedotýkaly jiných potravin a nekapaly na ně.
- Používejte dvouhvězdičková mrazicí oddělení k ukládání předmražených potravin, výrobě zmrzliny a ledových kostek.
- Čerstvé potraviny nezmrazujte v jedno, dvou nebo tříhvězdičkových odděleních.

Pořadí	Typ oddělení	Cílová skladovací tepl. [°C]	Vhodné potraviny
1	Chladnička	+2~+8	Vejce, vařené jídlo, balené položky, ovoce, zelenina, mléčné produkty, koláče, nápoje a jiné potraviny, které se nemrazí.
2	(***)*-mrazák	≤-18	Mořské plody (ryby, krevety, korýši), sladkovodní produkty a maso (nejlépe spotřebované do 3 měsíců, aby se nezhoršil obsah živin a chuť). Vhodné na mražené čerstvé potraviny.

## Používání chladničky

Pořadí	Typ oddělení	Cílová skladovací tepl. [°C]	Vhodné potraviny
3	***-mrazák	≤-18	Mořské plody (ryby, krevety, korýši), sladkovodní produkty a maso (nejlépe spotřebované do 3 měsíců, aby se nezhoršil obsah živin a chuť). Nevhodné na mražené čerstvé potraviny.
4	**mrazák	≤-12	Mořské plody (ryby, krevety, korýši), sladkovodní produkty a maso (nejlépe spotřebované do 2 měsíců, aby se nezhoršil obsah živin a chuť). Nevhodné na mražené čerstvé potraviny.
5	*-mrazák	≤-6	Mořské plody (ryby, krevety, korýši), sladkovodní produkty a maso (nejlépe spotřebované do 1 měsíce, aby se nezhoršil obsah živin a chuť).
6	0 hvězdiček	-6~0	Čerstvé vepřové, hovězí, rybí a kuřecí maso a některé balené zpracované potraviny. Nejlépe spotřebované v den nákupu nebo do 3 dnů. Částečně uzavřené zpracované potraviny (nezmrazitelné).
7	Chlazení	-2~+3	Čerstvé/mražené vepřové, hovězí, kuřecí, sladkovodní produkty (spotřebujte do 7 dnů, pokud je teplota pod 0°C; do 2 dnů pokud nad 0°C). Mořské plody je nejlepší uchovávat pod 0°C po dobu až 15 dnů a neměly by se skladovat při teplotě nad 0°C. – Týká se zeměl používajících normu IEC62552:2007.

# Používání chladničky

Pořadí	Typ oddělení	Cílová skladovací tepl. [°C]	Vhodné potraviny
7	Chlazení	-3~+3	Čerstvé/mražené vepřové, hovězí, kuřecí, sladkovodní produkty (spotřebujte do 7 dnů, pokud je teplota pod 0°C; do 2 dnů pokud nad 0°C). Mořské plody je nejlepší uchovávat pod 0°C po dobu až 15 dnů a neměly by se skladovat při teplotě nad 0°C. – Týká se zeměl používaných normu IEC62552:2020.
8	Čerstvé potraviny	0~+4	Čerstvé vepřové, hovězí, rybí a kuřecí maso a vařené jídlo (spotřebujte do 3 dnů, ideálně v ten samý den).
9	Víno	+5~+20	Červené víno, bílé víno, perlivé víno atd.

## POZNÁMKA:

Skladujte potraviny podle účelu a teploty jednotlivých oddělení chladničky.

- Pokud přístroj nebudete delší dobu používat, vypněte ho, odmrazte, vyčistěte, vysušte a nechte otevřené dveře, aby se netvořila plíseň.

# Péče o chladničku

## Čištění

Chladicí i mrazicí oddělení se mohou automaticky odmrazovat. Aby nedošlo k hromadění pachů, obě oddělení zhruba jednou měsíčně vyčistěte. Rozlité tekutiny vyčistěte ihned. Aby nedocházelo k přenosu pachů a vysychání potravin, pevně potraviny zabalte nebo uzavřete.

### VAROVÁNÍ



#### Riziko výbuchu

- Používejte nehořlavý čisticí prostředek.
- Pokud tak neučiníte, může dojít ke smrti, výbuchu nebo požáru.

## DŮLEŽITÉ:

- Nepoužívejte na žádnou část chladničky silné chemikálie, čpavek, chlorová bělidla, koncentrované čisticí prostředky, rozpouštědla, abrazivní nebo kovové drátěnky. Mohou poškodit nebo zbarvit povrch chladničky.
- Vyhněte se používání teplé vody na čištění skleněných polic, když jsou studené. Mohlo by to způsobit prasknutí skla.

## Čištění exteriéru

Pravidelné čištění udržuje dobrý vzhled chladničky.

- Otřete digitální panel a panel displeje čistým měkkým hadříkem.

- Nestříkejte vodu přímo na přístroj, ale navlhčete vodou hadřík. Tím zabráníte koncentraci vlhkosti v jedné oblasti.
- Očistěte dveře, rukojeti a povrchy skříňe jemným čisticím prostředkem a pak je utřete do sucha jemným hadříkem.

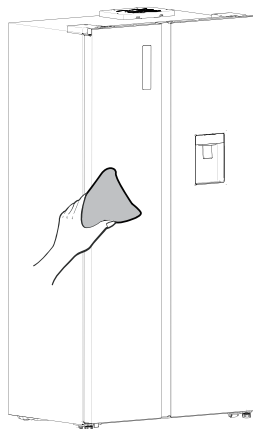

### VAROVÁNÍ

- Nepoužívejte ostré předměty, abyste povrch nepoškrábali.
- Nepoužívejte silné chemikálie, například rozpouštědla, čisticí prostředky na automobily, Clorox, éterické oleje nebo organická rozpouštědla jako benzen. Mohou poškodit povrch přístroje a představují riziko požáru.

# Péče o chladničku

## VAROVÁNÍ



### Riziko úrazu elektrickým proudem

- Před čištěním vytáhněte přístroj ze zásuvky nebo odpojte napájení.
- Pokud tak neučiníte, může dojít ke smrti, úrazu elektrickým proudem nebo zranění osob.

1. Vytáhněte přístroj ze zásuvky nebo odpojte napájení.
2. Vyčistěte vnitřní prostory.  
Důkladně ručně umyjte, opláchněte a osušte vyjímatelné části a vnitřní povrchy. Použijte mírné čisticí prostředky a teplou vodu s čistou houbičkou nebo jemným hadříkem.
3. Vyčistěte utěsnění dveří (těsnicí plochy). Špinavé nebo lepkavé těsnění může způsobit přilepení ke skříni a při následném otevření dveří se může roztrhnout.  
Vyčistěte je jemným hadříkem, mírným čisticím prostředkem a teplou vodou. Důkladně je opláchněte a nechte dobře uschnout.
4. Vyčistěte vnější povrchy. Vyčistěte vnější povrchy jemným hadříkem nebo houbičkou, mírným čisticím prostředkem a teplou vodou. Opláchněte je teplou vodou a ihned osušte, aby se neudělaly skvrny od vody.
5. Zapojte chladničku do zásuvky nebo znovu připojte napájení.

## Světla

### DŮLEŽITÉ:

Tato chladnička používá LED osvětlení. V případě poruchy světel kontaktujte kvalifikovaného technického pracovníka s žádostí o výměnu.

### POZNÁMKA:

Přístroj obsahuje energeticky úsporné světlo třídy <G>.

## Péče během dovolené a stěhování

### Dovolená

#### **Pokud se rozhodnete nechat chladničku ve vaší nepřítomnosti zapnutou:**

- Spotřebujte všechny kazící se potraviny a ostatní věci zmrazte.

#### **Pokud se rozhodnete chladničku vypnout:**

1. Vyjměte z přístroje všechny potraviny.
2. Vytáhněte přístroj ze zásuvky nebo odpojte napájení.
3. Vyčistěte, vytřete a vysušte vnitřní prostory.
4. Přilepte páskou kousek gumy nebo dřeva k horním částem obou dveří, aby zůstaly pootevřené a umožnily cirkulaci vzduchu, která zabrání tvorbě pachů a plísní.

# Péče o chladničku

## Stěhování

### VAROVÁNÍ



#### Riziko požáru nebo výbuchu

- Neprorazte trubky s chladivem.
- Pečlivě dodržujte všechny pokyny pro manipulaci.
- Používá se hořlavé chladivo.
- Pokud tak neučiníte, může dojít ke smrti, výbuchu nebo požáru.

## DŮLEŽITÉ:

Chladničku přemísťujte opatrně, aby nedošlo k poškození trubek nebo vzniku netěsností.

### VAROVÁNÍ

#### Riziko vysoké hmotnosti

- K přemístění a instalaci chladničky je zapotřebí dvou nebo více osob.
- Pokud tak neučiníte, může dojít ke zraněním.

Při stěhování chladničky do nového bydliště postupujte při přípravě na stěhování podle následujících kroků.

1. Vyjměte z přístroje všechny potraviny.
2. Odpojte napájení přístroje.
3. Vyčistěte, vytřete a vysušte vnitřní prostory.
4. Vyjměte všechny vyjímatelné části a bezpečně je zabalte, aby se během stěhování nerozbitly.
5. Zvedněte vyrovnávací nožičky, abyste

nepoškrábali podlahu. Viz část „Vyrovnání chladničky“.

6. Zalepte páskou dveře, aby zůstaly zavřené, a připevněte napájecí kabel k zadní části chladničky. Po příjezdu do nového bydliště vše znovu sestavte a podívejte se na nastavení do části „Instalační pokyny“.

## Nová instalace a nové použití přístroje

Pokud jste chladničku naklonili nebo položili na bok, počkejte před jejím zapojením 4 hodiny, aby se chladivo usadilo v kompresoru.

1. Vyčistěte chladničku. Viz část „Čištění“.
2. Umístěte chladničku na požadované místo a vyrovnejte ji. Viz část „Instalační pokyny“.

### VAROVÁNÍ



#### Riziko úrazu elektrickým proudem

- Zapojte přístroj do napájecí zásuvky se třemi kontakty.
  - Neupravujte zemnicí kolík napájecího kabelu.
  - Vyhněte se používání adaptéru.
  - Vyhněte se používání prodlužovacího kabelu.
  - Pokud tak neučiníte, může dojít ke smrti, požáru nebo úrazu elektrickým proudem.
3. Zapojte přístroj do napájecí zásuvky se třemi kontakty.

# Užitečné tipy a rady

## Tipy pro úsporu energie

- Doporučujeme vám dodržovat následující tipy, abyste ušetřili energii.
- Minimalizujte dobu otevření dveří, abyste ušetřili energii.
  - Udržujte přístroj mimo dosah zdrojů tepla, například přímého slunečního záření nebo vařičů.
  - Nastavte vhodné teploty.
  - Neskladujte v přístroji teplé potraviny nebo odpařující se kapaliny.
  - Nainstalujte přístroj do dobře větrané a suché oblasti. Viz část „Instalace nového přístroje“.
  - Obrázek ukazuje optimální uspořádání zásuvek, přihrádky na zeleninu a polic. Dodržujte toto uspořádání, pokud si chcete zajistit energeticky nejefektivnější konfiguraci.

## Rady pro chlazení čerstvých potravin

- Neumísťujte přímo do chladničky horké potraviny. Zvýšila by se tím vnitřní teplota a spotřebovalo více energie.
- Uzavřete nebo zabalte silně aromatické potraviny.
- Uspořádejte potraviny tak, aby kolem nich mohl volně cirkulovat vzduch.

## Rady pro chlazení

- Maso (všechny typy): Zabalte do polyethylenu.  
Umístěte zabalené maso na skleněnou polici nad zásuvku se zeleninou. Dodržujte dobu skladování a data trvanlivosti potravin uváděné výrobcí.
- Vařené jídlo, studené pokrmy atd.: Zabalte je a uložte na libovolnou polici.
- Ovoce a zelenina:  
Uložte ovoce a zeleninu do vyhrazené zásuvky.
- Máslo a sýr:  
Použijte vzduchotěsnou fólii nebo plastový obal.
- Lahve s mlékem:  
Lahve s mlékem by měly být uzavřené a uloženy v policích dveří.

## Tipy pro mražení

- Při prvním použití a po delší době nepoužívání nechte přístroj alespoň 2 hodiny zapnutý na vysoké nastavení.
- Zmrazujte potraviny v malých porcích, aby důkladně promrzly a jejich rozmrazování bylo praktické.
- Použijte vzduchotěsnou hliníkovou fólii nebo polyetylenové obaly.
- Vyhněte se kontaktu nezmrazených potravin s potravinami, které jsou již zmrazené, aby nedošlo k jejich částečnému rozmrazení.

## Užitečné tipy a rady

- Konzumace zmrzlých produktů ihned po vyjmutí může způsobit omrzliny.
- Označte si zmražené položky popisem a datem, abyste mohli efektivně spravovat své zásoby.

### Rady pro chlazení čerstvých potravin

- Ověřte si, že obchodník zmražené potraviny správně uchovával.
- Po rozmrazení potraviny rychle spotřebujte a už je znovu nezmrazujte.
- Dodržujte dobu uskladnění podle výrobce.

### Vypnutí přístroje

- Pokud potřebujete přístroj na delší dobu vypnout, postupujte podle následujících kroků, abyste zabránili tvorbě plísni.
  1. Vyjměte všechny potraviny.
  2. Odpojte napájení přístroje.
  3. Interiér důkladně vyčistěte a vysušte.
  4. Kvůli větrání nechte dveře částečně otevřené.

## Řešení problémů

Před kontaktováním servisu můžete provést některé snadné kontroly podle pokynů v této části.

### Chladnička nefunguje

Problém	Možné příčiny	Řešení
Přístroj nepracuje správně	Přístroj je odpojený.	Zapojte přístroj do napájecí zásuvky se třemi kontakty.
	Došlo k aktivaci nebo vypnutí jističe nebo je spálená pojistka.	Znovu nastavte nebo zapněte jistič nebo vyměňte pojistku.
	Chladnička je v režimu rozmrazování.	Počkejte, až cyklus rozmrazování skončí a znovu se spustí chlazení.

# Řešení problémů

Problém	Možné příčiny	Řešení
Kompresor se zapíná často nebo na dlouho <b>Poznámka:</b> Tato chladnička je navržena pro delší dobu běhu s nižší spotřebou energie.	Chladnička byla právě zapojena.	Jde o normální jev. Po úvodním zapojení počkejte 24 hodin, než se chladnička stabilizuje.
	Byly přidány teplé potraviny nebo velké množství potravin.	Jde o normální jev.
	Dveře zůstaly otevřené nebo je chladnička nevyvážená.	Zkontrolujte, že nic nepřekáží zavření dveří. Vyrovnejte chladničku. Viz část „Vyrovnaní chladničky“.
	Časté otevírání dveří nebo vysoká teplota okolí.	Jde o normální jev.
	Nastavení teploty je na nejchladnější hodnotě.	Nastavte teplotu na teplejší nastavení.
Je cítit nepříjemný zápach	Potraviny nejsou dobře utěsněné nebo zabalené.	Znovu potraviny zabalte. Použijte otevřenou krabičku jedlé sody, aby absorbovala pachy, a každé 3 měsíce ji vyměňte.
	Vnitřní prostory je nutné vyčistit.	Vyčistěte vnitřní prostory. Viz část „Čištění“.
	Potraviny byly skladovány příliš dlouhou dobu.	Vyhodte případné zkažené potraviny.
Vnitřní osvětlení zůstává vypnuté	Přístroj je odpojený.	Zapojte přístroj do napájecí zásuvky se třemi kontakty.
	LED osvětlení je vypálené.	Zavolejte kvalifikovaného technického pracovníka, aby vám LED osvětlení vyměnil.
Vibrace nebo rachocení	Chladnička nestojí stabilně na podlaze.	Viz část „Vyrovnaní chladničky“.
Běžné zvuky	Zní jako voda tekoucí v chladničce.	Tyto zvuky produkuje tekoucí chladivo v trubkách při zapínání a vypínání kompresoru.
		Chladnička má systém automatického odmrazování. Ten také produkuje tyto zvuky.

# Řešení problémů

Problém	Možné příčiny	Řešení
Běžné zvuky	Hučivé nebo bzučivé zvuky.	Tento hluk může způsobovat kompresor a ventilátory používané pro cirkulaci studeného vzduchu. Pokud není chladnička vodorovně, bude zvuk hlasitější.
	Zvuky křupání nebo cvakání.	Tyto zvuky dělají vnitřní části, když se smršťují nebo roztahují v reakci na změnu teplot.
	Praskavý hluk.	K němu může docházet během cyklu odmrazování.
Chladnička nebo mrazák jsou příliš teplé	Řízení teploty není nastaveno na dostatečně chladnou hodnotu.	Upravte nastavení na chladnější hodnotu; počkejte 24 hodin, než se teplota stabilizuje.
	Časté nebo dlouhé otevírání dveří.	Minimalizujte otevírání dveří, aby se udržela vnitřní teplota. Zkontrolujte, že nic nepřekáží zavření dveří.
	Nedávno byly přidány teplé potraviny.	Počkejte, dokud potraviny nezchladnou.
	Nedostatečná mezera mezi zadní částí chladničky a stěnou.	Pro správnou ventilaci ponechte vzadu alespoň 5 cm místa.
	Věci jsou pokládány na stěny oddělení a blokují řádné proudění vzduchu.	Pokládejte věci dále od okrajů skleněných polic; vyhněte se pokládání věcí přímo naproti ventilačním otvorům nebo na stěny oddělení.
Chladnička nebo mrazák jsou příliš chladné	Řízení teploty je nastaveno na příliš chladnou hodnotu.	Upravte nastavení na méně chladné; počkejte 24 hodin, než se teplota stabilizuje.

# Řešení problémů

Problém	Možné příčiny	Řešení
Vlhkost venku nebo uvnitř	Vysoká vlhkost.	Obvykle se vyskytuje při vysoké vlhkosti. Vyčtete do sucha a upravte teplotu na chladnější nastavení.
	Časté nebo dlouhé otevírání dveří.	Udržujte dveře zavřené. Zkontrolujte, že nic nepřekáží zavření dveří. Vyrovnajte chladničku. Viz část „Vyrovnání chladničky“.
	Nádrž na vodu uvnitř není zakrytá.	Zakryjte nebo utěsněte nádobu.
Námraza nebo ledové krystaly na zmrzlých potravinách	Dveře mrazáku byla ponechána otevřená nebo je často otevíráte.	Minimalizujte otevírání dveří, aby se udržela vnitřní teplota. Zkontrolujte, že nic nepřekáží zavření dveří.
	Chladnička není vodorovně.	Vyrovnajte chladničku. Viz část „Vyrovnání chladničky“.
	Věci blokují ventilační otvory a proudění vzduchu v mrazáku.	Přesuňte věci dále od zadní stěny.
Chladnička nebo mrazák jsou příliš chladné	Potraviny jsou umístěné příliš blízko u ventilačního otvoru.	Přesuňte věci dále od zadní a horní stěny oddělení.
	Řízení teploty je nastaveno na příliš chladnou hodnotu.	Nastavte teplotu na méně chladné nastavení.

# Likvidace přístroje

Likvidovat tento přístroj společně s běžným komunálním odpadem je zakázáno.

## Obalové materiály

Recyklovatelné materiály jsou označené symbolem recyklace. Zlikvidujte obaly odpovědně.

## Před likvidací přístroje

1. Odpojte přístroj od napájecí zásuvky.
2. Odřízněte napájecí kabel.

## VAROVÁNÍ

- Chladnička v okruhu chladiva obsahuje chladivo a plyny. Tyto materiály je nutné odborně zlikvidovat, jinak mohou způsobit zranění očí nebo vzplanout. Před řádným zlikvidováním zajistěte, aby nedošlo k poškození potrubí okruhu chladiva.

	<b>Řádná likvidace</b>
	Tento symbol znamená, že tento produkt nesmí být v EU likvidován jako součást komunálního odpadu. Abyste zabránili možnému poškození životního prostředí a zdraví lidí v důsledku nesprávné likvidace odpadů, zajistěte odpovědnou recyklaci produktu a přispějte k udržitelnému využívání druhotných surovin. Použité zařízení vraťte prostřednictvím vyhrazených sběrných a recyklačních systémů nebo se obraťte na obchodníka, u kterého jste produkt zakoupili. Tím zajistíte ekologicky šetrný způsob recyklace produktu.

# Hisense

life reimagined

## **NÁVOD NA OBSLUHU**

Pred použitím tohto spotrebiča si dôkladne prečítajte tento návod na obsluhu a uschovajte si ho pre budúce použitie.

**SK**

**Slovenský**

# Obsah

**Ďakujeme, že ste si vybrali Hisense. Aby ste si svoju novú chladničku užili naplno, pozorne si prečítajte priložené pokyny. Obsahujú dôležité informácie o inštalácii a prevádzke. Tento návod si uschovajte na neskoršie použitie.**

BEZPEČNOSŤ CHLADNIČKY .....	01
ČASTI A VLASTNOSTI.....	14
POŽIADAVKY NA INŠTALÁCIU.....	16
POKYNY NA INŠTALÁCIU .....	18
POUŽÍVANIE CHLADNIČKY.....	21
STAROSTLIVOSŤ O CHLADNIČKU.....	32
UŽITOČNÉ RADY A TIPY .....	35
ODSTRAŇOVANIE PROBLÉMOV.....	36
LIKVIDÁCIA SPOTREBIČA .....	40

# Bezpečnosť chladničky

## **Vaša bezpečnosť a bezpečnosť ostatných je veľmi dôležitá.**

V tomto návode a na vašom spotrebiči sú uvedené dôležité bezpečnostné pokyny. Pozorne si prečítajte a dodržiavajte všetky bezpečnostné pokyny.



Táto ikona predstavuje bezpečnostný výstražný symbol.

Upozorňuje vás na potenciálne riziká, ktoré môžu vám a ostatným spôsobiť vážne poranenia alebo dokonca smrť. Všetky bezpečnostné upozornenia sa začínajú týmto symbolom a označením „NEBEZPEČENSTVO“, „UPOZORNENIE“ alebo „VÝSTRAHA“. Tieto slová znamenajú:

### **! NEBEZPEČENSTVO**

Bezprostredné nebezpečné situácie, ktoré by mohli mať za následok vážne poranenie alebo smrť, ak sa im nepredíde.

### **! UPOZORNENIE**

Situácie, ktoré by mohli spôsobiť smrť alebo vážne telesné poranenie, ak sa im nepredíde.

### **! VÝSTRAHA**

Situácie, ktoré by mohli spôsobiť stredne ťažké alebo ľahké poranenia, ak sa im nepredíde.

Všetky bezpečnostné pokyny identifikujú nebezpečenstvo, poskytujú rady, ako minimalizovať riziko, a opisujú dôsledky ignorovania pokynov.

# Bezpečnosť chladničky

V záujme zaistenia vlastnej bezpečnosti a správneho používania si pozorne prečítajte tento návod. Obsahuje dôležité bezpečnostné usmernenia a pokyny. Pred inštaláciou a prevádzkou zariadenia sa oboznámte s jeho obsluhou a bezpečnostnými prvkami, aby ste predišli akýmkoľvek nehodám. Uschovajte tieto pokyny a v prípade zmeny majiteľa alebo umiestnenia chladničky zabezpečte, aby ich nový majiteľ prevzal a dostal správne pokyny o používaní a bezpečnosti.

Výrobca nezodpovedá za žiadne škody spôsobené nedodržaním týchto pokynov.



## Bezpečnosť detí a zraniteľných osôb

### Podľa normy EN

Tento spotrebič môžu používať deti od 8 rokov a osoby so zníženými fyzickými, zmyslovými alebo mentálnymi schopnosťami alebo s nedostatočnými skúsenosťami a znalosťami, ak im bol poskytnutý dohľad alebo boli poučené o používaní spotrebiča bezpečným spôsobom a rozumejú príslušným nebezpečenstvám. Deti sa so spotrebičom nesmú hrať. Čistenie a užívateľskú údržbu nesmú vykonávať deti bez dozoru. Deti vo veku od 3 do 8 rokov môžu do chladničky vkladať a vyberať z nej potraviny len pod dozorom.



## Bezpečnosť detí a zraniteľných osôb

### Podľa normy IEC

Tento spotrebič nie je určený na používanie osobami (vrátane detí) so zníženými fyzickými, zmyslovými alebo duševnými schopnosťami alebo s nedostatočnými skúsenosťami a znalosťami, pokiaľ nie sú pod dohľadom alebo neboli poučené o používaní spotrebiča osobou zodpovednou za ich bezpečnosť.

- Dohliadajte na deti, aby sa so spotrebičom nehrali.
- Všetky obalové materiály uchovávajte mimo dosahu detí, aby ste zabránili riziku udusenia.
- Pri likvidácii spotrebiča ho odpojte od elektrickej siete, odrežte napájací kábel čo najbližšie k spotrebiču a odmontujte dvierka, aby ste zabránili úrazu elektrickým prúdom alebo nebezpečenstvu uviaznutia detí.
- Pri výmene staršieho spotrebiča sa uistite, že západka alebo pružinový zámok starého spotrebiča, ak takýto spotrebič má, je znefunkčnený, aby sa zabránilo náhodnému uviaznutiu.



## Všeobecná bezpečnosť

### • UPOZORNENIE

Tento spotrebič je určený pre domácnosti a podobné priestory, ako sú napríklad:

1. Zamestnanecké kuchyne v obchodoch, kanceláriách a iných pracovných prostrediach;
2. Farmy, hotely, motely a iné obytné prostredia;
3. Zariadenia typu „nocľah s raňajkami“;
4. Cateringové služby a podobné aktivity, ktoré nie sú spojené s maloobchodnou prevádzkou.

### • UPOZORNENIE

V tomto spotrebiči neskladujte výbušné látky, napríklad aerosólové plechovky s horľavými hnacími plynmi.

### • UPOZORNENIE

Ak je napájací kábel poškodený, musí ho vymeniť výrobca alebo kvalifikovaná osoba, aby sa zabránilo prípadnému nebezpečenstvu.

### • UPOZORNENIE

Vetracie otvory spotrebiča udržiavajte nezakryté, aby ste zabezpečili správne prúdenie vzduchu.

### • UPOZORNENIE

V nádobe na vodu používajte len pitnú vodu.



## Všeobecná bezpečnosť

- **UPOZORNENIE**

Je zakázané urýchľovať proces odmravovania pomocou mechanických zariadení alebo iných prostriedkov, ktoré neodporúča výrobca.

- **UPOZORNENIE**

Nepoškodzujte chladiaci okruh.

- **UPOZORNENIE**

Vo vnútri chladničky nepoužívajte elektrické spotrebiče, pokiaľ nie sú schválené výrobcom.

- **UPOZORNENIE**

Chladivo a izolačné plyny sú horľavé. Spotrebič zlikvidujte v autorizovanom stredisku. Nevystavujte ho ohňu.

- **UPOZORNENIE**

Pri umiestňovaní spotrebiča dbajte na to, aby nedošlo k zachyteniu alebo poškodeniu napájacieho kábla.

- **UPOZORNENIE**

Vyhýbajte sa používaniu viacnásobných prenosných zásuviek alebo napájacích zdrojov za spotrebičom.



## Výmena LED svetiel

### • UPOZORNENIE

Nevymieňajte LED svetlá svojpomocne! Ak je LED svetlo poškodené, obráťte sa na zákaznícku linku a požiadajte o pomoc.

Spotrebič obsahuje energeticky úsporné osvetlenie triedy G.



## Chladivo

- Tento spotrebič obsahuje izobutén (R600a), prírodný, ekologický, ale horľavý plyn. Počas prepravy a inštalácie dbajte na to, aby nedošlo k poškodeniu chladiaceho okruhu.
- Chladivo (R600a) je horľavé.

### • UPOZORNENIE

Chladničky v chladiacom okruhu obsahujú chladivo a plyny. Tieto látky sa musia odborne zlikvidovať, pretože môžu spôsobiť poranenie očí alebo vznietenie. Pred vykonaním správnej likvidácie sa uistite, že rúrky chladiaceho okruhu nie sú poškodené.



## **UPOZORNENIE** **Riziko požiaru/horľavé materiály**

Ak dôjde k poškodeniu chladiaceho okruhu:

Chráňte pred otvoreným ohňom a zdrojmi vznietenia.

Postarajte sa o to, aby bol priestor okolo spotrebiča dobre vetraný.

Je nebezpečné upravovať tento výrobok akýmkoľvek spôsobom.

Poškodenie napájacieho kábla môže mať za následok skrat, požiar alebo úraz elektrickým prúdom.

# Bezpečnosť chladničky



## Elektrická bezpečnosť

1. Napájací kábel nepredlžujte.
2. Pravidelne kontrolujte zástrčku napájacieho kábla, či nie je poškodená. Poškodená zástrčka sa môže prehrievať, čo predstavuje riziko požiaru.
3. Sieťová zástrčka by mala byť vždy ľahko prístupná.
4. Pri vyťahovaní zástrčky zo zásuvky neťahajte za napájací kábel.
5. Ak je zásuvka v stene uvoľnená, nepoužívajte ju, aby ste predišli riziku úrazu elektrickým prúdom alebo požiaru.
6. Prevádzka spotrebiča bez krytu vnútorného osvetlenia je zakázaná.
7. Táto chladnička by mala byť napájaná len z jednofázového zdroja striedavého prúdu **220 ~ 240 V/50, 60 Hz**. Ak miestne kolísanie napätia presahuje tento rozsah, z bezpečnostných dôvodov použite regulátor striedavého napätia s výkonom minimálne 350 W. Chladničku pripojte k vyhradenej elektrickej zásuvke s uzemňovacím vodičom.

# Bezpečnosť chladničky

## Každodenné používanie

- Nainštalujte externý snímač teploty a vlhkosti, ktorý pomôže efektívnejšie regulovať teplotu a vlhkosť spotrebiča.
- Skladovanie horľavých plynov alebo kvapalín v chladničke môže spôsobiť výbuch.
- V chladničke nepoužívajte elektrické zariadenia, ako napríklad výrobníky zmrzliny alebo mixéry.
- Pri odpájaní zástrčky vždy ťahajte za zástrčku, neťahajte za kábel.
- Neumiestňujte horúce predmety do blízkosti plastových častí spotrebiča.
- Zabráňte priamemu dotyku potravín s výstupom vzduchu na zadnej stene.
- Pri skladovaní balených mrazených potravín postupujte podľa pokynov výrobcu.
- Dodržiavajte odporúčania výrobcu na skladovanie uvedené v tomto návode.
- Nezmrazujte sýtené alebo perlivé nápoje, pretože by mohli explodovať a poškodiť chladničku.
- Konzumácia mrazených potravín priamo z mrazničky môže spôsobiť omrzliny.
- Spotrebič neumiestňujte na priame slnečné svetlo.

# Bezpečnosť chladničky

- Udržiavajte spotrebič mimo dosahu otvoreného ohňa, aby ste predišli nebezpečenstvu vzniku požiaru.
- Tento spotrebič je určený na skladovanie potravín a nápojov v domácnosti, ako je podrobne uvedené v tomto návode na obsluhu. Spotrebič je ťažký. Pri jeho prenášaní buďte opatrní vzhľadom na jeho veľkú hmotnosť.
- Nedotýkajte sa ani nevyberajte predmety z mrazničky mokrymi rukami, aby ste predišli poškodeniu pokožky.
- Nikdy nestúpajte na spodok chladničky ani sa neopierajte o jej zásuvky alebo dvere.
- Po rozmrazení sa zmrazené potraviny nesmú opätovne zmrazovať.
- Konzumácia ľadu priamo z mrazničky môže spôsobiť omrzliny úst alebo pier.
- Aby ste predišli zraneniu alebo poškodeniu spotrebiča, nepreťažujte priehradky v dverách a zásuvky na ovocie a zeleninu.

## • UPOZORNENIE

Potraviny uložte do vreciek pred ich vložením do chladničky. Tekutiny skladujte vo fľašiach alebo nádobách s uzáverom, aby ste zabránili ich rozliatiu, pretože konštrukcia chladničky sťažuje čistenie rozliatych tekutín.

- Tento spotrebič nie je určený na zabudovanie.



## VÝSTRAHA

### Starostlivosť a čistenie

- Pred čistením alebo údržbou odpojte spotrebič od elektrickej siete.
- Pri čistení spotrebiča nepoužívajte kovové predmety, parný čistič, éterické oleje, organické rozpúšťadlá ani abrazívne čistiace prostriedky.
- Na rozmrazovanie mraziaceho priestoru nepoužívajte ostré predmety. Namiesto toho použite plastovú škrabku.

### Inštalácia

Starostlivo dodržiavajte všetky dodané návody na elektrické pripojenie.

- Po vybalení spotrebiča skontrolujte, či nie je poškodený.
- Ak je spotrebič poškodený, nepoužívajte ho. Akékoľvek poškodenie okamžite nahláste predajcovi a uschovajte si obal.
- Pred pripojením spotrebiča počkajte aspoň štyri hodiny, aby sa chladivo dostalo späť do kompresora.
- Zabezpečte dostatočnú cirkuláciu vzduchu okolo spotrebiča, aby ste zabránili jeho prehrievaniu. Dodržiavajte pokyny na správne vetranie uvedené v inštalračných pokynoch.

## Bezpečnosť chladničky

- Zadnú časť spotrebiča neumiestňujte príliš blízko k stene a zabezpečte, aby sa teplé časti spotrebiča (napr. kompresor) nedotýkali steny alebo k nej neboli príliš blízko, aby ste znížili riziko vzniku požiaru.
- Neumiestňujte spotrebič do blízkosti radiátorov alebo sporákov.
- Uistite sa, že sieťová zástrčka zostane po inštalácii prístupná.

### Servis

- Elektrické servisné služby musí vykonávať len kvalifikovaný elektrikár.
- Tento výrobok môžu opravovať iba autorizované servisné strediská, ktoré používajú originálne náhradné diely.
  1. Ak je spotrebič Frost Free.
  2. Ak spotrebič má mraziaci priestor.

### Čistenie dávkovača vody (pre modely s dávkovačmi vody):

- Vyčistite nádržky na vodu po 48 hodinách nepoužívania a prepláchnite vodný systém pripojený k prívodu vody, ak sa nepoužíva 5 dní.

# Bezpečnosť chladničky



## UPOZORNENIE

- Potraviny zabaľte do vreciek a tekutiny do uzatvárateľných fľaš alebo uzatvárateľných nádob, aby ste zachovali čistotu a zabránili rozliatiu v chladničke.

## Správna likvidácia starej chladničky



## UPOZORNENIE

### Nebezpečenstvo udusenía

- Zo starej chladničky odmontujte dvere.
  - Nedodržanie tohto pokynu môže mať za následok smrť alebo poškodenie mozgu.
- **DÔLEŽITÉ:** Stále pretrvávajú riziko uviaznutia a udusenía dieťaťa. Nepodceňujte nebezpečenstvo vyradených chladničiek, ani na krátky čas.
  - Pri vyradovaní starej chladničky dodržiavajte tieto pokyny, aby ste predišli nehodám.

### Predtým, ako vyradíte starú chladničku alebo mrazničku:

- Odmontujte dvere.
- Ponechajte police na mieste, aby ste zabránili deťom vliezť dovnútra.

### Dôležité informácie o likvidácii chladiva:

Chladničku zlikvidujte v súlade s platnými predpismi. Chladivo musí odčerpať licencovaný technik certifikovaný agentúrou EPA podľa štandardných postupov.

# Časti a vlastnosti

## Celkový pohľad na spotrebič



- |                                       |  |   |
|---------------------------------------|--|---|
| ① LED osvetlenie mraziacej zóny       | ⑦ Spodná zásuvka mrazničky             | ⑬ Polica chladničky                           |
| ② Priehradka v dverách mrazničky      | ⑧ Ľavá spodná nastaviteľná nožička     | ⑭ Priehradka na fľaše (voliteľná)             |
| ③ Kryt vzduchového kanálu v mrazničke | ⑨ LED osvetlenie chladiacej zóny       | ⑮ Krycia lišta regulácie vlhkosti (voliteľná) |
| ④ Polica mrazničky                    | ⑩ Priehradka v dverách chladničky      | ⑯ Horná zásuvka chladničky                    |
| ⑤ Kryt zásuvky mrazničky              | ⑪ Zásobník na vodu                     | ⑰ Spodná zásuvka chladničky                   |
| ⑥ Horná zásuvka mrazničky             | ⑫ Kryt vzduchového kanálu v chladničke | ⑱ Pravá spodná nastaviteľná nožička           |

### POZNÁMKA:

- Váš model sa môže líšiť od ilustrácií uvedených v tejto príručke v závislosti od jeho špecifických vlastností.
- Na dosiahnutie optimálnej energetickej účinnosti preinštalujte všetky komponenty tak, ako je uvedené vyššie.
- Ak chcete zvýšiť skladovaciu kapacitu, môžete vybrať hornú zásuvku v mrazničke a použiť kryt na spodnej zásuvke.

# Časti a vlastnosti

## Mraznička

## Chladnička



- |                                       |  |   |
|---------------------------------------|--|---|
| ① LED osvetlenie mraziacej zóny       | ⑦ Spodná zásuvka mrazničky             | ⑬ Priehradka na fľaše (voliteľná)             |
| ② Priehradka v dverách mrazničky      | ⑧ Ľavá spodná nastaviteľná nožička     | ⑭ Krycia lišta regulácie vlhkosti (voliteľná) |
| ③ Kryt vzduchového kanálu v mrazničke | ⑨ LED osvetlenie chladiacej zóny       | ⑮ Horná zásuvka chladničky                    |
| ④ Polica mrazničky                    | ⑩ Priehradka v dverách chladničky      | ⑯ Spodná zásuvka chladničky                   |
| ⑤ Kryt zásuvky mrazničky              | ⑪ Kryt vzduchového kanálu v chladničke | ⑰ Pravá spodná nastaviteľná nožička           |
| ⑥ Horná zásuvka mrazničky             | ⑫ Polica chladničky                    |   |

### POZNÁMKA:

- Váš model sa môže líšiť od ilustrácií uvedených v tejto príručke v závislosti od jeho špecifických vlastností.
- Na dosiahnutie optimálnej energetickej účinnosti preinštalujte všetky komponenty tak, ako je uvedené vyššie.
- Ak chcete zvýšiť skladovaciu kapacitu, môžete vybrať hornú zásuvku v mrazničke a použiť kryt na spodnej zásuvke.

# Požiadavky na inštaláciu

## Inštalácia vášho nového spotrebiča

Skôr než začnete spotrebič používať, tu je niekoľko dôležitých rád, na ktoré by ste mali pamätať.



### Vetranie spotrebiča

Dobré vetranie priestoru okolo spotrebiča nielen zvyšuje účinnosť chladenia, ale zároveň šetrí energiu. Dbajte na to, aby bol okolo spotrebiča dostatočný priestor na únik tepla.

### Tip:

- Rozmery (mm): 911 × 600 × 1786
- Odporúčané vyhradené rozmery (mm): 920 × 600 × 1794 (s vstavanou zásuvkou)
- Ak nepoužívate vstavané zásuvky, ponechajte si priestor na vedenie káblov v zadnej časti chladničky.
- Pri zabudovanej inštalácii chladničky ponechajte minimálnu medzeru 0,3 cm medzi skriňou a bočnou stranou dverí. Na prispôbenie sa nerovnej podlahe alebo deformácii skrinky sa odporúča medzera aspoň 0,4 cm.

### Postup pri inštalácii:

1. Presuňte chladničku do vhodnej polohy pred skriňu.
2. Zapojte chladničku do elektrickej zásuvky.
3. Pomaly zasunúť chladničku do určeného priestoru.

Podrobné informácie nájdete v nasledujúcich schémach.

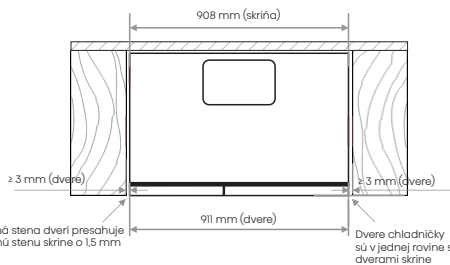
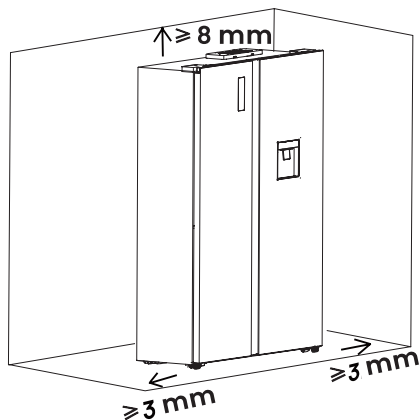

### Vstavaná inštalácia so zatvorenými dverami

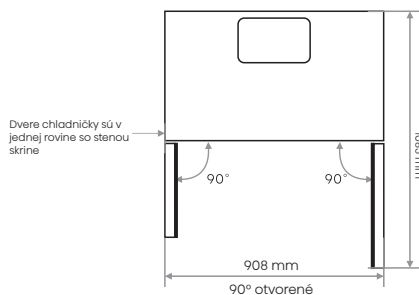

Rozmery výrobku s dverami otvorenými v uhle 90° (mm)  
908 × 1085 × 1786

# Požiadavky na inštaláciu

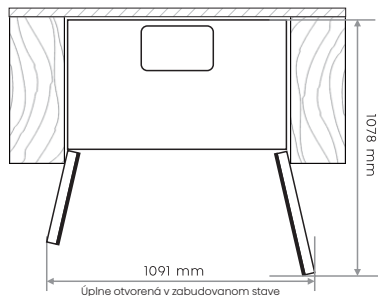

Rozmery výrobku pri úplnom vstavaní (mm)  
1091 × 1078 × 1786

Celkový priestor potrebný pre vstavanú  
chladničku s úplne otvorenými dverami (mm)  
1091 × 1092 × 1794

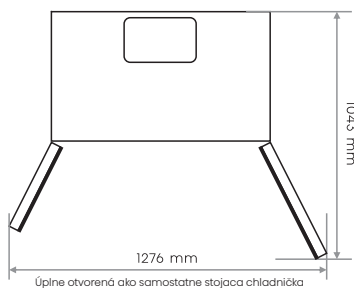

Rozmery výrobku s úplne otvorenými dverami  
(mm)

1276 × 1043 × 1786

Celkový priestor potrebný pre samostatné  
používanie (mm)  
1276 × 1092 × 1794

## POZNÁMKA:

Spotrebič pracuje efektívne v klimatických triedach uvedených na typovom štítku. Výkon sa môže znížiť, ak zostane dlhší čas mimo uvedeného teplotného rozsahu.

Klimatická trieda	Okolitá teplota
SN	+10°C až +32°C
N	+16°C až +32°C
ST	+16°C až +38°C
T	+16°C až +43°C

- Postavte váš spotrebič na suché miesto, aby bol chránený pred vysokou vlhkosťou.
- Spotrebič umiestnite mimo dosahu priameho slnečného svetla, dažďa alebo mrazu. Udržujte ho mimo dosahu zdrojov tepla, ako sú kachle, oheň alebo ohrievače.

## Požiadavky na umiestnenie

### UPOZORNENIE



#### Nebezpečenstvo výbuchu a požiaru

- Udržujte horľavé materiály a výpary, napríklad benzín, mimo dosahu spotrebiča.
- Nedodržanie tohto pokynu môže mať za následok smrť, výbuch alebo požiar.

**DÔLEŽITÉ:** Táto chladnička je určená len na vnútorné použitie v domácnosti.

## Teplota

Táto chladnička by sa mala prevádzkovať v teplotnom rozsahu uvedenom na typovom štítku. Optimálna teplota v miestnosti pre efektívnu prevádzku, zníženú spotrebu energie a vynikajúce chladenie je v rozmedzí 16°C až 32°C. Neinštalujte chladničku v blízkosti zdrojov tepla, ako sú rúry alebo radiátory.

# Pokyny na inštaláciu

## Požiadavky na elektroinštaláciu

### UPOZORNENIE



#### Nebezpečenstvo úrazu elektrickým prúdom

- Zariadenie zapojte do uzemnenej 3-koľkovej elektrickej zásuvky.
- Neupravujte uzemňovací kolík napájacieho kábla.
- Nepoužívajte adaptér.
- Nepoužívajte predlžovací kábel.
- Nedodržanie tohto pokynu môže mať za následok smrť, požiar alebo úraz elektrickým prúdom.

Pred premiestnením chladničky na jej konečné miesto je dôležité uistiť sa, že máte správne elektrické pripojenie.

#### Odporúčaný spôsob uzemnenia

Použite istený uzemnený napájací zdroj striedavého prúdu 220–240 V, 50/60 Hz, 15–20 A (pozrite si typový štítok). Odporúča sa pripojiť chladničku do vyhradenej elektrickej zásuvky. Použite zásuvku, ktorá sa nedá vypnúť vypínačom. Nepoužívajte predlžovací kábel.

#### POZNÁMKA:

Pred inštaláciou alebo čistením vždy odpojte chladničku od zdroja napájania. Po vykonaní týchto prác spotrebič znovu pripojte a nastavte ovládače teploty na požadované nastavenie.

## Vybalenie chladničky

### UPOZORNENIE



#### Nebezpečenstvo požiaru alebo výbuchu

- Neprepichujte hadičky s chladivom.
- Dôsledne dodržiavajte všetky pokyny na manipuláciu.
- Použitie chladivo je horľavé.
- Nedodržanie tohto pokynu môže mať za následok smrť, výbuch alebo požiar.

**DÔLEŽITÉ:** Chladničku premiestňujte opatrne, aby ste predišli poškodeniu rúrok alebo vzniku netesností.

### UPOZORNENIE

#### Nebezpečenstvo vyplývajúce z nadmernej hmotnosti

- Na premiestnenie a inštaláciu chladničky sú potrebné minimálne dve osoby.
- Pri nedodržaní tohto pokynu môže dôjsť k zraneniam.

#### Odstránenie obalu

Pred zapnutím chladničky odstráňte z jej povrchu pásky a zvyšky lepidla. Na zvyšky lepidla naneste malé množstvo prostriedku na umývanie riadu, potom miesto utrite teplou vodou a dôkladne osušte.

# Pokyny na inštaláciu

## POZNÁMKA:

Na odstránenie pásky alebo lepidla nepoužívajte ostré predmety, alkohol, horľavé kvapaliny alebo abrazívne čistiace prostriedky, pretože môžu poškodiť povrch chladničky. Ďalšie informácie nájdete v časti „Bezpečnosť chladničky“.

Všetky obalové materiály riadne zlikvidujte/recyklujte.

Ak bola chladnička naklonená alebo na boku, pred jej zapojením počkajte 4 hodiny, aby sa chladivo vrátilo späť do kompresoru.

## Pri premiestňovaní chladničky:

Chladničky sú ťažké. Aby ste pri premiestňovaní chladničky zabránili poškodeniu podlahy, položte na podlahu kartón alebo pevnú lepenku. Chladničku vždy vysúvajte rovno. Vyhýbajte sa kývaniu alebo „chodeniu“ s chladničkou, aby ste nepoškodili podlahu.

## Čistenie pred použitím

Po vybalení vyčistite vnútro chladničky pred jej použitím. Pokyny na čistenie nájdete v časti „Starostlivosť o chladničku“.

## Vyrovnanie chladničky (v prípade potreby)

Správne vyrovnanie je nevyhnutné na dosiahnutie optimálneho výkonu.

1. Nastavujte vyrovnávacie nožičky v prednej spodnej časti chladničky, kým nebude v chladnička z oboch strán vyrovnaná.
2. Obidve nožičky nastavte rovnako, aby sa predná časť chladničky mierne zdvihla, čím sa uľahčí zatváranie dverí.

## POZNÁMKA:

Ak si chcete uľahčiť otáčanie vyrovnávacích nožičiek, požiadajte niekoho, aby zatlačil na hornú časť chladničky a tým odľahčil ich zaťaženie.

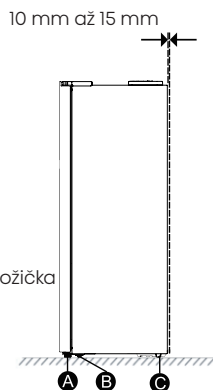

Otáčaním nožičiek v smere hodinových ručičiek spotrebič zdvihnete a proti smeru hodinových ručičiek ho spustíte nižšie. Vrchnú časť chladničky mierne nakloňte dozadu (približne o 10 – 15 mm), aby ste uľahčili zatváranie dverí. V prípade potreby použite na nastavenie nožičiek kľúč.

## Zarovnanie dverí (v prípade potreby)

Pred premiestnením spotrebiča zdvihnite nožičky, aby sa spotrebič dal voľne otáčať. Po premiestnení spotrebiča znovu vyrovnajte.

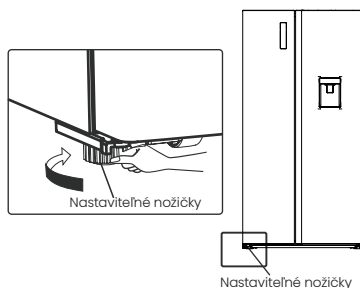

# Pokyny na inštaláciu

## Nastavenie výšky dverí

### (v prípade potreby)

Keď dvere nie sú v rovnakej výške:

1. Ak ľavé a pravé dvere nie sú zarovnané, vložte tesnenie typu „C“ na spodný koniec príslušného čapu dverí.
2. Po zistení výškového rozdielu vyberte príslušné tesnenie (len jedno tesnenie na dvere).
3. Opatrne nadvihnite dvere a vložte tesnenie typu „C“ medzi dvere a čap dverí.

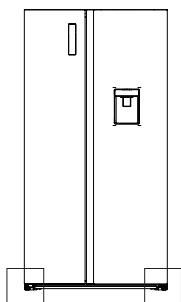

Poloha tesnenia typu „C“



Nástroj na inštaláciu

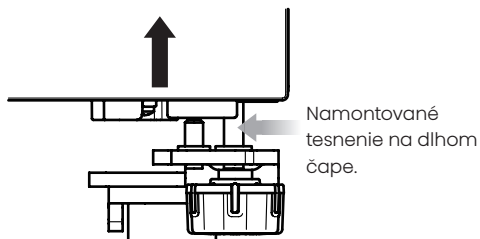

4. Špecifikácia tesnenia typu „C“: K dispozícii v hrúbkach 1,0 mm a 1,5 mm, s hrúbkou vyznačenou na tesnení.
5. Dvere sa po naložení potravín môžu mierne odsadiť. Je to normálne a po určitom používaní sa to ustáli. Ak sa dvere časom stanú nerovnými, odporúčame ich vyrovnať pomocou príslušného tesnenia typu „C“.

### POZNÁMKA:

1. Pri vkladaní alebo vyberaní tesnenia typu „C“ používajte nástroj, aby ste sa vyhli poraneniu rúk.
2. Tesnenie typu „C“ uchovávajte mimo dosahu detí, aby nedošlo k náhodnému prehltnutiu.
3. Nepoužívajte viac ako jedno tesnenie na jedny dvere, aby ste zabránili riziku uvoľnenia tesnenia alebo hluku počas otvárania a zatvárania dverí.
4. Pred vloženíím alebo vybratím tesnenia odpojte chladničku od napájania. V opačnom prípade môže dôjsť k vážnemu poraneniu alebo smrti.

# Používanie chladničky

## Otváranie a zatváranie dverí

### Vytvorenie priestoru na otváranie dverí

Zabezpečte dostatok priestoru na úplné otvorenie dverí chladničky.

Dvere je možné ovládať buď samostatne, alebo spolu.



### UPOZORNENIE

- Uistite sa, že je chladnička umiestnená na tvrdom, rovnom povrchu, ktorý je v jednej rovine s okolitou podlahou. Povrch musí byť dostatočne pevný, aby udržal plne naloženú chladničku. Kolieska používajte len na posúvanie chladničky dopredu alebo dozadu. Pohyb do strán by mohol poškodiť podlahu aj kolieska.

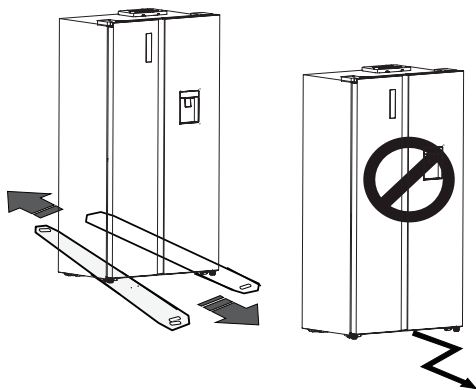

## Dávkovač vody

Dávkovač vody umiestnený v dverách chladničky je určený na uchovávanie a dávkovanie pitnej vody. Umožňuje pohodlný prístup k chladenej vode bez nutnosti otvárania chladničky. Venujte prosím pozornosť nasledujúcim radám:

### Pred použitím

Pred prvým použitím dôkladne vyčistite všetky časti dávkovača vody.

1. Zásobník na vodu uchopte za obe strany a jemne ho vyberte miernym potrasením a vytiahnutím nahor.
2. Vyčistite vnútro zásobníka na vodu (vrátane veľkého veka a malého veka).
3. Nechajte ju vyschnúť na vzduchu alebo v prípade potreby použite sušič.

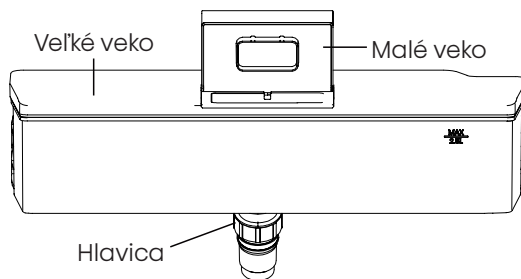
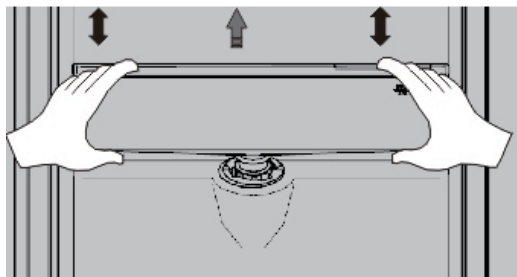

# Používanie chladničky

## Zmontovanie

Po vyčistení zmontujte diely v opačnom poradí ako pri demontáži a namontujte ich na dvere nasledovne:

1. Vložte hlavicu do otvoru vo dverách.
2. Zásobník nasadte pozdĺž vodiacich líšt vo dverách.
3. Zatláčte na obidve strany zásobníka.
4. Keď sa ozve zacvaknutie, znamená to, že inštalácia je dokončená.

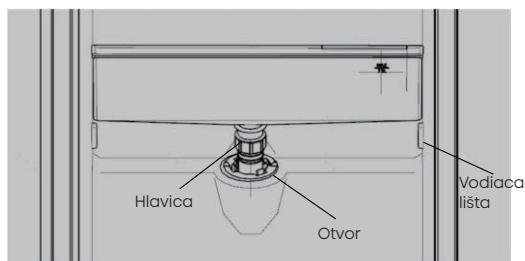

①

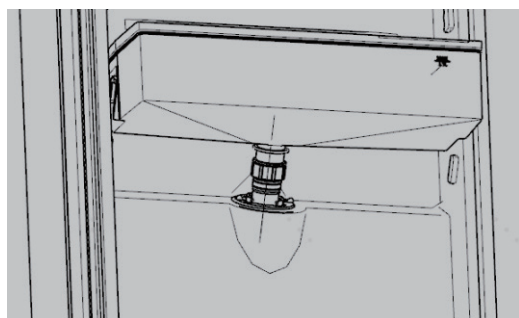

②

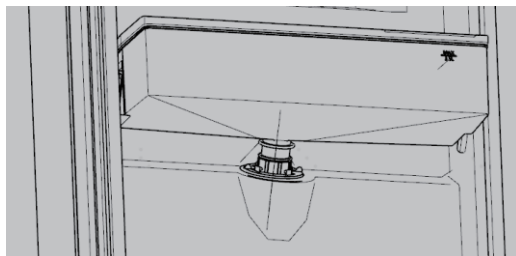

③

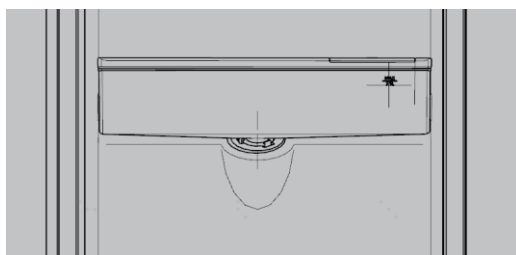

④

## Plnenie vodou

Pred naplnením zásobníka na vodu sa uistite, že je bezpečne uložený.

### ! VÝSTRAHA

- Odporúča sa naplniť zásobník na vodu maximálne do objemu 2,5 L. Pri preplnení môže dôjsť k pretečeniu po zatvorení veka.

Vodu môžete naplniť nasledujúcimi spôsobmi.

Otvorte malé veko jeho otočením a doplňte vodu cez vstupný otvor vo veľkom veku. Po naplnení zaistite malé veko späť do pôvodnej polohy.

# Používanie chladničky

Malé veko

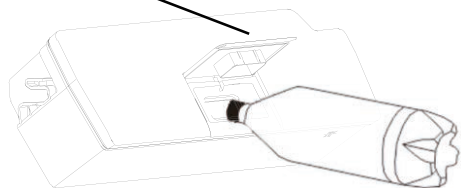

Veľké veko

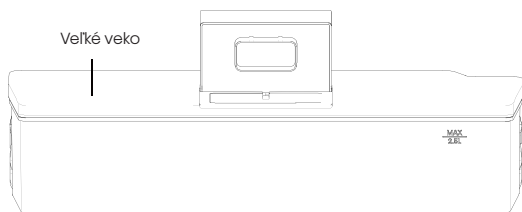

Hlavica



## ! UPOZORNENIE

- Počas púšťania vody sa nedotýkajte iných častí, aby ste zabránili úniku vody.
- Dávkovač plňte len čistou pitnou vodou. Neplňte inými druhmi nápojov (mlieko, džús, sýtený nápoj a pod.), najmä nápojmi s obsahom pevných častíc, pretože môžu spôsobiť poruchu.
- Do zásobníka na vodu nenalievajte horúcu vodu.

## Odber vody

Na odber vody z dávkovača použite vhodný pohár.

Páka dávkovača

Odporúčaná poloha

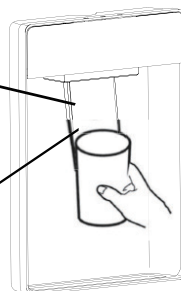

## ! UPOZORNENIE

- Neaktivujte páku dávkovača vody bez vloženého pohára, môže to spôsobiť rozliatie vody.
- Aby ste zabránili úniku studeného vzduchu, nechajte komponenty dávkovača vody (najmä zásobník vody a hlavica) nainštalované, aj keď sa dávkovač nepoužíva.

# Používanie chladničky

## Čistenie

1. Opatrne vyberte zásobník na vodu z dverí a potom zásobník, veko a hlavu opatrne umyte vodou.
2. Po vyčistení nechajte spotrebič vyschnúť na vzduchu alebo použite sušič.
3. Ak sa dávkovač vody používa často, pravidelne kontrolujte zberný zásobník na odtečenú vodu a utierajte ho suchou utierkou, aby ste zabránili pretečeniu a udržali podlahu suchú.

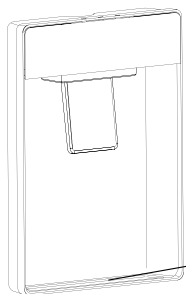

Zberný zásobník na odtečenú vodu

## Priehradka na fľaše

Služi na uchovávanie vína alebo nápojov vo fľašiach.

### Poznámka:

Fľaše z priehradky vyberajte opatrne. Polica sa dá vybrať na čistenie alebo nastaviť na maximalizáciu úložného priestoru.

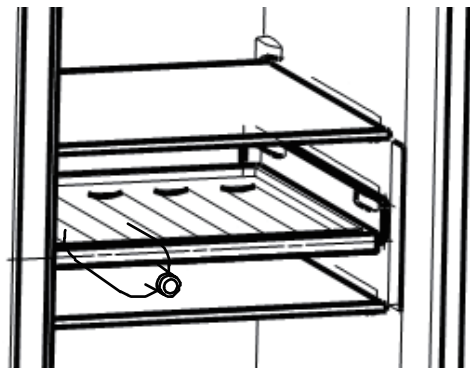

## Používanie ovládacích prvkov

Pri používaní rôznych funkcií a nastavení na ovládacom paneli spotrebiča postupujte podľa týchto pokynov.

- |                                  |                                      |
|----------------------------------|--------------------------------------|
| <b>A</b> Nastavenie teploty      | <b>G</b> Tlačidlo režimu             |
| <b>B</b> Alarm dverí             | <b>H</b> Ikona pohotovostného režimu |
| <b>C</b> Tlačidlo chladničky     | <b>I</b> Tlačidlo napájania          |
| <b>D</b> Tlačidlo mrazničky      | <b>J</b> Ikona rýchleho chladenia    |
| <b>E</b> Ikona rýchleho mrazenia | <b>K</b> Ikona úspory energie        |
| <b>F</b> Ikona režimu Fuzzy      |                                      |

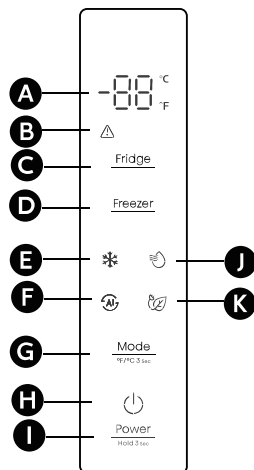

# Používanie chladničky

## POZNÁMKA:

- Po zapnutí spotrebiča sa všetky ikony na displeji rozsvietia na 3 sekundy a zaznie zvukový signál.
- Ikony sa vypnú, ak sa nedotknete žiadneho tlačidla a všetky dvere zostanú zatvorené po dobu jednej minúty.
- Ovládací panel sa rozsvieti, keď otvoríte dvere alebo sa dotknete ľubovoľného tlačidla.





## VÝSTRAHA

- Pri nastavovaní teploty nastavujete priemernú teplotu pre celý priestor. Skutočné teploty v priechniku sa môžu líšiť od zobrazených teplôt v závislosti od množstva a umiestnenia uložených potravín a od teploty okolitého priestoru. Okrem toho sa môžu líšiť aj skutočné teploty v hornej a dolnej časti.

## POZNÁMKA:

Nastavenie vysokej teploty urýchľuje pokazenie potravín. Na optimálne uchovanie potravín nastavte pri prvom spustení chladničku na 4°C a mrazničku na -18°C.

## Alarm dverí

Ak necháte dvere chladničky alebo mrazničky otvorené dlhšie ako 2 minúty, aktivuje sa alarm dverí. Začne blikať ikona „“ a ozve sa zvukový signál trikrát za minútu. Zatvorením všetkých dverí sa ikona „“ vypne a vypne sa aj zvuková signalizácia. Okrem toho sa alarm dverí automaticky zastaví po 10 minútach.

## Fridge Nastavenie teploty chladničky

Stlačením tlačidla „Fridge“ aktivujete funkciu nastavenia teploty pre chladničku. Opakovaným stláčaním tlačidla budete prechádzať nastaveniami teploty v nasledujúcom poradí:

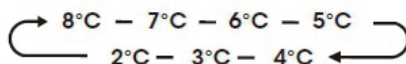

## Freezer Nastavenie teploty mrazničky

Stlačením tlačidla „Freezer“ aktivujete funkciu nastavenia teploty pre mrazničku. Opakovaným stláčaním tlačidla budete prechádzať nastaveniami teploty v nasledujúcom poradí:

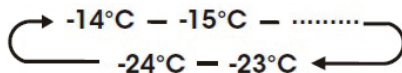

## Mode

<sup>°F/°C 3 sec</sup>

## Nastavenie režimu

Každým stlačením tlačidla „Mode“ sa zmení režim prevádzky chladničky. Cyklicky sa prepína medzi režimami Fuzzy, Rýchle mrazenie, Rýchle chladenie, Úspora energie a späť na Fuzzy. Rozsvieti sa príslušná ikona režimu a na displeji v mieste pre zobrazenie teploty sa zobrazí nastavená teplota. Nastavením teploty pre chladenie a mrazenie sa ukončí aktuálny režim.

# Používanie chladničky

## Fuzzy

Toto nastavenie optimalizuje podmienky na uchovávanie a skladovanie potravín.

### **POZNÁMKA:**

V režime Fuzzy je chladnička nastavená na 4°C a mraznička na -18°C.

## Rýchle mrazenie

Aktiváciou tohto režimu rýchlo zmrazíte novopridané položky.

### **POZNÁMKA:**

Ak chcete naplno využiť mraziacu kapacitu uvedenú na typovom štítku, aktivujte režim rýchleho mrazenia aspoň 24 hodín pred vložením položiek do mrazničky. V tomto režime sa teplota v mrazničke nastaví na -24°C a chladnička si zachová svoje predchádzajúce nastavenie teploty. Tento režim spotrebič automaticky ukončí po uplynutí nastaveného času.

## Rýchle chladenie

Tento režim použite na rýchle schladenie položiek v chladničke.

### **POZNÁMKA:**

V tomto režime sa teplota v chladničke nastaví na 2°C a mraznička si zachová svoje predchádzajúce nastavenie teploty. Tento režim spotrebič automaticky ukončí po uplynutí nastaveného času.

## Úspora energie

### **POZNÁMKA:**

V režime úspory energie je chladnička nastavená na 6°C a mraznička na -17°C.

## Pohotovostný režim

Stlačením tlačidla napájania „Power“ na 3 sekundy prepnete spotrebič do pohotovostného režimu.

### **POZNÁMKA:**

V pohotovostnom režime spotrebič prestane chladiť a na displeji teploty sa zobrazí „--“.

## **Zmena jednotky merania teploty**

Podržaním tlačidla „Mode“ na 3 sekundy prepnete zobrazenie teploty zo stupňa Celzia na stupeň Fahrenheita a naopak.

# Používanie chladničky

## Vlastnosti

### Dôležité informácie o sklenených policiach a krytoch:

Sklenené police alebo kryty nečistite teplou vodou, keď sú studené. V opačnom prípade môže dôjsť k ich rozbitiu v dôsledku náhlych zmien teploty alebo nárazov. Tvrdené sklo je navrhnuté tak, aby sa rozbilo na množstvo malých kúskov veľkosti kamienka. Je to normálne. Sklenené police a kryty sú ťažké. Pri ich vyberaní používajte obe ruky, aby vám nespadli.

## Chladnička

**DÔLEŽITÉ:** Aby ste predišli poškodeniu dvierok, uistite sa, že všetky police a zásuvky sú pred zatvorením dvierok úplne zasunuté do skrine.

### Priehradky vo dverách

Spotrebič sa dodáva s niekoľkými priehradkami v dverách ktoré sú vhodné na uskladnenie vajíec, tekutín v plechovkách, nápojov vo fľašiach a balených potravín. Tie sa dajú nastaviť na rôzne výšky podľa vašich potrieb. Vyhnite sa preťaženiu priehradok. Predtým, ako upravíte polohu regálu, vyberte z neho všetky predmety.

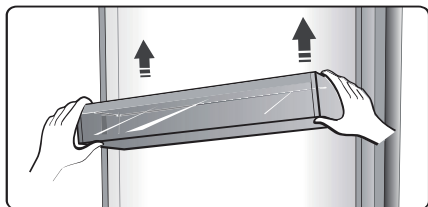

## POZNÁMKA:

Všetky priehradky vo dverách a police sú vyberateľné, aby sa dali ľahko vyčistiť.

Ak chcete policu vybrať, jemne ju potiahnite dopredu, kým sa neuvolní z vodiacich líšt police. Pred zasunutím police späť na miesto sa uistite, že sa na nej nenachádzajú žiadne prekážky.

### Zásuvky

Sú určené na skladovanie ovocia a zeleniny. Sú vyberateľné, aby sa dali ľahko čistiť.

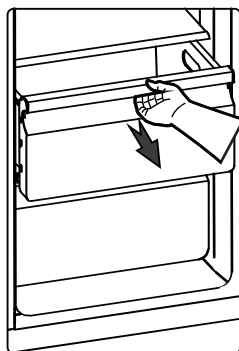

### Mraziaci priestor

Tento priestor je ideálny na skladovanie produktov, ktoré je potrebné uchovávať v zmrazenom stave, napríklad mäso, ryby, zmrzlinu a iný tovar podliehajúci skaze.

# Používanie chladničky

## Sklenené police

- Zdvihnite zadný koniec police smerom nahor.
- Ťahajte policu vodorovne, kým sa neuvolní z vodiacej lišty.
- Natočte policu pod uhlom, ako je znázornené na obrázku, a vyberte ju.



## Poznámka

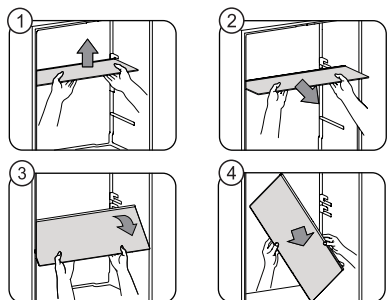

Pri vyberaní police sa uistite, že sú dvere úplne otvorené, aby nedošlo k poškodeniu chladničky.

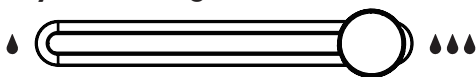

## Krycia lišta regulácie vlhkosti



## Regulácia vlhkosti

Posuňte páčku doprava, ak chcete prepnúť hornú zásuvku chladničky do režimu vysokej vlhkosti , alebo ju posuňte doľava pre suchý režim .

Režim vysokej vlhkosti :

Vhodný na skladovanie listovej zeleniny a ovocia s vysokou vlhkosťou, ako je kapusta, špenát, hrozno, kivi a jablká.

Suchý režim :

Vhodný na skladovanie suchých produktov, ako je sušené mlieko, sušené morské plody a obilie.

# Používanie chladničky

## Všeobecné informácie o používaní

- Po prvom použití alebo po období nepoužívania nechajte spotrebič pred vložení potravín bežať aspoň 2 hodiny.
- Neblokujte vetracie otvory na cirkuláciu vzduchu uskladnenými predmetmi.
- Umiestnite predmety tak, aby okolo nich mohol voľne cirkulovať vzduch.
- Skladované potraviny dobre zakryte alebo zabalte, aby ste zabránili prenosu vôní.
- Kvalita potravín sa po rozmrazení rýchlo zhoršuje. Rozmrazené potraviny opätovne nezmrazujte.
- Do mraziaceho priestoru neukladajte nápoje vo fľašiach alebo v plechovkách. Mohli by prasknúť.
- Dbajte na to, aby fľaše neboli ponechané v mrazničke dlhšie, ako je potrebné, pretože zmrazenie môže spôsobiť rozbitie fliaš.

Ak chcete zabezpečiť, aby vaše potraviny zostali bezpečné a nekontaminované, dodržiavajte tieto pokyny:

- Nenechávajte dvere otvorené na dlhší čas. Mohlo by to výrazne zvýšiť teplotu vo vnútri spotrebiča.
- Pravidelne čistite povrchy a odtokové systémy, ktoré prichádzajú do kontaktu s potravinami.
- Surové mäso a ryby skladujte vo vhodných nádobách, aby nedošlo k ich kontaktu s inými potravinami alebo k ich odkvapkávaniu na ne.
- Na skladovanie vopred zmrazených potravín, výrobu zmrzliny a kociek ľadu používajte priehradky mrazničky označené dvomi hviezdikami.
- Čerstvé potraviny by sa nemali mraziť v priehradkách s jednou, dvoma alebo tromi hviezdikami.

Por. číslo	Typ priehradky	Cieľová teplota skladovania [°C]	Vhodné potraviny
1	Chladnička	+2~+8	Vajíčka, varené potraviny, balené produkty, ovocie, zelenina, mliečne výrobky, koláče, nápoje a iné nezmráziteľné potraviny.
2	(***)* – Mraznička	≤-18	Morské plody (ryby, krevety, mäkkýše), sladkovodné produkty a mäso (najlepšie spotrebovať do 3 mesiacov, aby sa neznížila výživnosť a chuť). Vhodné pre zmrazené čerstvé potraviny.

## Používanie chladničky

Por. číslo	Typ priehradky	Cieľová teplota skladovania [°C]	Vhodné potraviny
3	*** – Mraznička	≤-18	Morské plody (ryby, krevety, mäkkýše), sladkovodné produkty a mäso (najlepšie spotrebovať do 3 mesiacov, aby sa neznížila výživnosť a chuť). Nevhodné pre zmrazené čerstvé potraviny.
4	** – Mraznička	≤-12	Morské plody (ryby, krevety, mäkkýše), sladkovodné produkty a mäso (najlepšie spotrebovať do 2 mesiacov, aby sa neznížila výživnosť a chuť). Nevhodné pre zmrazené čerstvé potraviny.
5	* – Mraznička	≤-6	Morské plody (ryby, krevety, mäkkýše), sladkovodné produkty a mäso (najlepšie spotrebovať do 1 mesiacov, aby sa neznížila výživnosť a chuť).
6	0 hviezdičiek	-6~0	Čerstvé bravčové mäso, hovädzie mäso, ryby, kuracie mäso a niektoré balené spracované potraviny: Najlepšie spotrebovať v deň nákupu alebo do 3 dní. Čiastočne uzavreté spracované potraviny (ktoré sa nedajú zmraziť).
7	Chladenie	-2~+3	Čerstvé/mrazené bravčové mäso, hovädzie mäso, kuracie mäso, sladkovodné produkty (spotrebujte do 7 dní, ak je teplota nižšia ako 0°C; do 2 dní, ak je teplota vyššia ako 0°C). Morské plody je najlepšie skladovať pri teplote nižšej ako 0°C do 15 dní a nemali by sa skladovať pri teplote vyššej ako 0°C. – Platí pre krajiny, v ktorých sa uplatňuje norma IEC62552:2007.

# Používanie chladničky

Por. číslo	Typ priehradky	Cieľová teplota skladovania [°C]	Vhodné potraviny
7	Chladienie	-3~+3	Čerstvé/mrazené bravčové mäso, hovädzie mäso, kuracie mäso, sladkovodné produkty (spotrebujte do 7 dní, ak je teplota nižšia ako 0°C; do 2 dní, ak je teplota vyššia ako 0°C). Morské plody je najlepšie skladovať pri teplote nižšej ako 0°C do 15 dní a nemali by sa skladovať pri teplote vyššej ako 0°C. – Platí pre krajiny, v ktorých sa uplatňuje norma IEC62552:2020.
8	Čerstvé potraviny	0~+4	Čerstvé bravčové mäso, hovädzie mäso, ryby, kuracie mäso a varené potraviny (spotrebujte do 3 dní, ideálne v ten istý deň).
9	Víno	+5~+20	Červené víno, biele víno, šumivé víno atď.

## POZNÁMKA:

Potraviny skladujte podľa funkcie a teploty jednotlivých priehradiek v chladničke.

- Ak spotrebič dlhší čas nepoužívate, vypnite ho, rozmrazte, vyčistite, vysušte a nechajte otvorené dvere, aby ste zabránili vzniku plesní.

# Starostlivosť o chladničku

## Čistenie

Priestory chladničky aj mrazničky sa odmrazujú automaticky. Obidva priestory čistíte približne raz za mesiac, aby ste zabránili hromadeniu zápachu. Rozliate tekutiny vyčistíte okamžite. Aby ste zabránili prenosu zápachu a vysychaniu potravín, potraviny dôkladne zabalte alebo zakryte.



### UPOZORNENIE



#### Nebezpečenstvo výbuchu

- Používajte nehorľavý čistiaci prostriedok.
- Nedodržanie tohto pokynu môže mať za následok smrť, výbuch alebo požiar.

## DÔLEŽITÉ:

- Na žiadnu časť chladničky nepoužívajte agresívne chemikálie, čpavok, chlórové bielidlo, koncentrované čistiace prostriedky, rozpúšťadlá, abrazívne prípravky ani kovové drôtenky. Môžu poškodiť alebo zmeniť farbu povrchovej úpravy chladničky.
- Na čistenie sklenených políc nepoužívajte teplú vodu, kým sú studené. Môže to spôsobiť rozbitie skla.

## Vonkajšie čistenie

Pravidelné čistenie udržiava vzhľad vašej chladničky.

- Digitálny panel a panel displeja utrite čistou mäkkou handričkou.

- Handričku navlhčíte vodou namiesto priameho striekania vody na spotrebič. Tým sa zabráni sústredeniu vlhkosti na jednom mieste.
- Dvere, rukoväte a povrchy skriniek vyčistíte jemným čistiacim prostriedkom a potom ich osušte mäkkou handričkou.

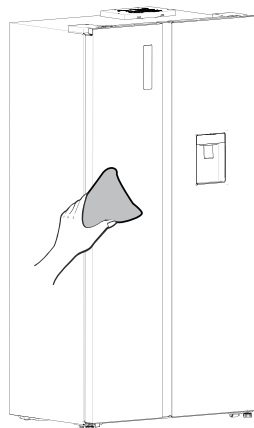

### UPOZORNENIE

- Nepoužívajte ostré predmety, aby ste nepoškriabali povrch.
- Nepoužívajte agresívne chemikálie, ako sú riedidlá, čistiace prostriedky na autá, bielidlá typu Clorox, éterické oleje alebo organické rozpúšťadlá, napríklad benzén. Môžu poškodiť povrch spotrebiča a predstavujú riziko požiaru.

# Starostlivosť o chladničku



## UPOZORNENIE



### Nebezpečenstvo úrazu elektrickým prúdom

- Pred čistením odpojte spotrebič zo zásuvky alebo vypnite napájanie.
- Nedodržanie tohto pokynu môže mať za následok smrť, úraz elektrickým prúdom alebo zranenie osôb.

1. Odpojte spotrebič zo zásuvky alebo vypnite napájanie.
2. Vyčistíte vnútorný priestor.  
Ručne umyte, opláchnite a dôkladne osušte vyberateľné časti a vnútorné povrchy. Použite čistou špongiu alebo mäkkú handričku a jemný čistiaci prostriedok rozpustený v teplej vode.
3. Vyčistíte tesnenia dverí (tesnenia).  
Špinavé alebo lepkavé tesnenia sa môžu prilepiť na skrinku a pri otváraní dverí sa môžu roztrhnúť.  
Vyčistite ich mäkkou handričkou, jemným čistiacim prostriedkom a teplou vodou. Dobre ich opláchnite a dôkladne vysušte.
4. Vyčistíte vonkajšie povrchy. Vyčistíte vonkajšie povrchy mäkkou handričkou alebo špongiou, jemným čistiacim prostriedkom a teplou vodou. Opláchnite teplou vodou a ihneď osušte, aby ste zabránili vzniku škvrn od vody.
5. Zapojte chladničku do zásuvky alebo znovu zapojte napájanie.

## Svetlá

### DÔLEŽITÉ:

Táto chladnička používa LED osvetlenie. Ak osvetlenie prestane fungovať, obráťte sa na kvalifikovaného technika, ktorý ho vymení.

### POZNÁMKA:

Spotrebič obsahuje energeticky úsporné osvetlenie triedy <G>.

## Starostlivosť počas dovolenky a pri sťahovaní

### Dovolenka

#### Ak sa rozhodnete nechať zapnutú chladničku, keď ste preč:

- Spotrebujte všetky potraviny podliehajúce skaze a ostatné položky zamrazte.

#### Ak sa rozhodnete chladničku vypnúť:

1. Zo spotrebiča vyberte všetky potraviny.
2. Odpojte spotrebič zo zásuvky alebo vypnite napájanie.
3. Vyčistite, utrite a vysušte vnútorný priestor.
4. Na vrchné časti oboch dverí prilepte gumové alebo drevené doštičky, aby zostali mierne pootvorené pre cirkuláciu vzduchu, čím sa zabráni vzniku zápachu a plesní.

# Starostlivosť o chladničku

## Stahovanie



### UPOZORNENIE



#### Nebezpečenstvo požiaru alebo výbuchu

- Neprepichujte hadičky s chladivom.
- Dôsledne dodržiavajte všetky pokyny na manipuláciu.
- Použitie chladivo je horľavé.
- Nedodržanie tohto pokynu môže mať za následok smrť, výbuch alebo požiar.

## DÔLEŽITÉ:

Chladničku premiestňujte opatrne, aby ste predišli poškodeniu rúrok alebo vzniku netesností.



### UPOZORNENIE

#### Nebezpečenstvo vyplývajúce z nadmernej hmotnosti

- Na premiestnenie a inštaláciu chladničky sú potrebné minimálne dve osoby.
- Pri nedodržaní tohto pokynu môže dôjsť k zraneniam.

Keď sťahujete chladničku do nového domova, pripravte ju na presťahovanie podľa týchto krokov.

1. Zo spotrebiča vyberte všetky potraviny.
2. Odpojte spotrebič od elektrickej siete.
3. Vyčistite, utrite a vysušte vnútorný priestor.
4. Vyberte všetky odnímateľné časti a bezpečne ich zabalte, aby ste

zabránili ich poškodeniu počas presunu.

5. Zdvihnite vyrovnávacie nožičky, aby ste zabránili poškriabaniu podlahy. Pozrite si časť „Vyrovnanie chladničky“.
6. Zalepte dvere páskou a zaistite napájací kábel na zadnej strane spotrebiča. Po príchode do svojho nového domova vložte všetko späť a pozrite si časť „Pokyny na inštaláciu“.

## Opätovná inštalácia/ používanie chladničky

Ak bola chladnička naklonená alebo na boku, pred jej zapojením počkajte 4 hodiny, aby sa chladivo vrátilo späť do kompresoru.

1. Vyčistite chladničku. Pozrite si časť „Čistenie“.
2. Umiestnite chladničku na požadované miesto a vyrovnajte ju. Pozrite si časť „Pokyny na inštaláciu“.



### UPOZORNENIE



#### Nebezpečenstvo úrazu elektrickým prúdom

- Zariadenie zapojte do uzemnenej 3-koľkovej elektrickej zásuvky.
  - Neupravujte uzemňovací kolík napájacieho kábla.
  - Nepoužívajte adaptér.
  - Nepoužívajte predlžovací kábel.
  - Nedodržanie tohto pokynu môže mať za následok smrť, požiar alebo úraz elektrickým prúdom.
3. Zariadenie zapojte do uzemnenej 3-koľkovej elektrickej zásuvky.

# Užitočné rady a tipy

## Tipy na úsporu energie

Ak chcete ušetriť energiu, odporúčame vám dodržiavať nižšie uvedené tipy.

- Minimalizujte dobu otvorenia dverí, čím ušetríte energiu.
- Udržujte spotrebič mimo dosahu zdrojov tepla, ako je priame slnečné svetlo alebo sporáky.
- Nastavte vhodné teploty.
- V spotrebiči neskladujte teplé jedlo ani odparujúce sa tekutiny.
- Spotrebič nainštalujte na dobre vetranom a suchom mieste. Pozrite si časť „Inštalácia vášho nového spotrebiča“.
- Schéma znázorňuje optimálne usporiadanie zásuviek, zásuvky na ovocie a zeleninu a políc. Zachovaním tohto usporiadania si zabezpečíte energeticky najúčinnejšiu konfiguráciu.

## Rady pre chladenie čerstvých potravín

- Nevkladajte horúce potraviny priamo do chladničky; zvyšuje sa tým vnútorná teplota a spotrebúva sa viac energie.
- Potraviny so silnou arómou zakryte alebo zabalte.
- Potraviny rozmiestnite tak, aby okolo nich mohol voľne cirkulovať vzduch.

## Tipy na chladenie

- Mäso (všetky druhy): Zabalte do polyetylénu.  
Zabalené mäso umiestnite na sklenenú policu nad zásuvkou na zeleninu. Dodržiavajte doby skladovania potravín a dátumy spotreby, ktoré uvádzajú výrobcovia.
- Uvarené potraviny, studené pokrmy atď.: Mali by byť zabalené a môžu byť umiestnené na ľubovoľnej polici.
- Ovocie a zelenina:  
Ovocie a zeleninu skladujte v zásuvke na to určenej.
- Maslo a syr:  
Používajte vzduchotesné fólie alebo plastové obaly.
- Fľaše s mliekom:  
Fľaše s mliekom by mali byť uzatvorené a uložené v regáloch vo dverách.

## Tipy na mrazenie

- Pred prvým použitím alebo po období odstavenia nechajte spotrebič pracovať aspoň 2 hodiny na vysokom stupni.
- Potraviny mrazte v malých dávkach, aby ste ich mohli rýchlo a dôkladne zamraziť a pohodlne rozmraziť.
- Používajte vzduchotesné hliníkové fólie alebo polyetylénové obaly.
- Zabráňte kontaktu nezmrazených potravín s už zmrazenými produktmi, aby nedošlo k ich čiastočnému rozmrazeniu.

# Užitočné rady a tipy

- Konzumácia zľadovatených výrobkov bezprostredne po vybratí môže spôsobiť omrzliny.
- Označte zmrazené produkty štítkami a uveďte na nich dátum, aby ste mohli efektívne spravovať zásoby.

## Rady pre chladenie čerstvých potravín

- Overte si, či predajca mrazené potraviny správne skladoval.
- Po rozmrazení potraviny rýchlo spotrebujte a opätovne ich nezmrazujte.
- Dodržiavajte dobu skladovania uvedenú výrobcom.

## Vypínanie spotrebiča

- Ak potrebujete spotrebič na dlhší čas vypnúť, postupujte podľa týchto krokov, aby ste zabránili vzniku plesní.
  1. Vyberte všetky potraviny.
  2. Odpojte spotrebič od elektrickej siete.
  3. Vnútorý priestor dôkladne vyčistite a vysušte.
  4. Dvere nechajte mierne pootvorené kvôli vetraniu.

# Odstraňovanie problémov

Ešte predtým, ako zavoláte servis, môžete vykonať niekoľko jednoduchých kontrol podľa tejto časti.

## Chladnička nefunguje

Problém	Možná príčina (príčiny)	Riešenie
Spotrebič nepracuje správne	Spotrebič je odpojený od elektrickej siete.	Zariadenie zapojte do uzemnenej 3-koľkovej elektrickej zásuvky.
	Istič je nefunkčný, vypnutý alebo je spálená poistka.	Resetujte alebo zapnite istič, alebo vymeňte poistku.
	Chladnička je v režime rozmrazovania.	Počkajte na ukončenie cyklu rozmrazovania a opätovne sa spustí chladenie.

# Odstraňovanie problémov

Problém	Možná príčina (príčiny)	Riešenie
Kompresor beží pričasto alebo dlhší čas <b>Poznámka:</b> Táto chladnička je skonštruovaná na dlhšiu dobu prevádzky pri nižšej spotrebe energie.	Chladnička bola práve zapojená do elektrickej siete.	Je to normálne. Po prvom zapojení počkajte 24 hodín, kým sa chladnička stabilizuje.
	Do chladničky boli pridané teplé jedlo alebo veľké množstvo potravín.	Je to normálne.
	Dvere zostali otvorené alebo je chladnička nevyvážená.	Skontrolujte, či zatváranie dverí nebráni žiadne predmety. Vyrovnajte chladničku. Pozrite si časť „Vyrovnanie chladničky“.
	Časté otváranie dverí alebo vysoká teplota okolitého prostredia.	Je to normálne.
	Teplota je nastavená na najnižšiu hodnotu.	Upravte nastavenie teploty na vyššiu teplotu.
Je prítomný nepríjemný zápach	Potraviny sú nesprávne uzavreté alebo zabalené.	Potraviny znovu zabalte. Na absorbovanie zápachu vložte do vnútra spotrebiča otvorenú nádobku s jedlou sódom a každé 3 mesiace ju vymeňte.
	Vnútny priestor je potrebné vyčistiť.	Vyčistite vnútny priestor. Pozrite si časť „Čistenie“.
	Potraviny boli skladované príliš dlho.	Zlikvidujte všetky pokazené potraviny.
Vnútrné osvetlenie zostáva vypnuté	Spotrebič je odpojený od elektrickej siete.	Zariadenie zapojte do uzemnenej 3-kolíkovej elektrickej zásuvky.
	LED osvetlenie je vypálené.	Zverte výmenu LED osvetlenia kvalifikovanému technikovi.
Vibrácie alebo hrkotanie	Chladnička nestojí stabilne na podlahe.	Pozrite si časť „Vyrovnanie chladničky“.
Normálne zvuky	Znie to ako voda prúdiaca vo vnútri chladničky.	Tento zvuk vzniká pri spúšťaní a vypínaní kompresora, keď v rúrkach prúdi chladivo.
		Chladnička má systém automatického odmrázovania. Pri ňom sa tiež vzniká tento zvuk.

# Odstraňovanie problémov

Problém	Možná príčina (príčiny)	Riešenie
Normálne zvuky	Hučanie alebo bzučanie.	Tento zvuk môže spôsobovať kompresor a ventilátory používané na cirkuláciu studeného vzduchu. Ak chladnička nie je vyrovnaná, zvuk bude hlasnejší.
	Praskanie alebo cvakanie.	Vnútorne časti chladničky vydávajú tento zvuk, keď sa sťahujú/rozťahujú v reakcii na zmeny teploty.
	Pukanie.	Môže sa vyskytnúť počas cyklu odmrazovania.
Chladnička alebo mraznička je príliš teplá	Ovládač teploty nie je nastavený na dostatočne nízku teplotu.	Nastavte ho na chladnejšie nastavenie; počkajte 24 hodín, kým sa teplota stabilizuje.
	Časté alebo dlhodobé otváranie dverí.	Minimalizujte otváranie dverí, aby ste udržali vnútornú teplotu. Skontrolujte, či zatváranie dverí nebránia žiadne predmety.
	Nedávno bolo vložené teplé jedlo.	Počkajte, kým jedlo nevychladne.
	Nedostatočný voľný priestor medzi zadnou časťou chladničky a stenou.	Zabezpečte najmenej 5 cm priestoru zo zadnej strany na riadne vetranie.
	Predmety sú umiestnené ku stenám priestoru chladenia alebo mrazenia, čím blokujú správne prúdenie vzduchu.	Umiestnite predmety do priestoru ohraničeného hranami sklenených políc; neumiestňujte nič priamo pred vetracie otvory alebo ku stenám priestoru chladenia alebo mrazenia.
Chladnička alebo mraznička je príliš studená	Ovládač teploty je nastavený na príliš nízku teplotu.	Nastavte menej chladné nastavenie; počkajte 24 hodín, kým sa teplota stabilizuje.

# Odstraňovanie problémov

Problém	Možná príčina (príčiny)	Riešenie
Vlhkosť z vonkajšej alebo vnútornej strany	Vysoká vlhkosť.	Zvyčajne sa vyskytuje pri vysokej vlhkosti. Utrite do sucha a nastavte teplotu na nižšiu hodnotu.
	Časté alebo dlhodobé otváranie dverí.	Dvere nechávajú zatvorené. Skontrolujte, či zatváranie dverí nebránia žiadne predmety. Vyrovnajte chladničku. Pozrite si časť „Vyrovnanie chladničky“.
	Nádoba na vodu vo vnútri je nezakrytá.	Nádobu zakryte alebo utesnite.
Námraza alebo kryštálky ľadu na mrazených potravinách	Dvere mrazničky zostali otvorené alebo sa často otvárajú.	Minimalizujte otváranie dverí, aby ste udržali vnútornú teplotu. Skontrolujte, či zatváranie dverí nebránia žiadne predmety.
	Chladnička nie je vyrovnaná.	Vyrovnajte chladničku. Pozrite si časť „Vyrovnanie chladničky“.
	Predmety blokujú vetracie otvory a prúdenie vzduchu v mrazničke.	Odstráňte predmety od zadnej steny.
Chladnička alebo mraznička je príliš studená	Potraviny sú umiestnené príliš blízko vetracieho otvoru.	Presuňte predmety ďalej od zadnej a hornej časti priestoru chladenia alebo mrazenia.
	Ovládač teploty je nastavený na príliš nízku teplotu.	Upravte nastavenie teploty na vyššiu teplotu.

# Likvidácia spotrebiča

Likvidácia tohto spotrebiča s bežným domovým odpadom je zakázaná.

## Obalové materiály

Recyklovateľné materiály sú označené symbolom recyklácie. Obaly likvidujte šetrným spôsobom.

## Pred likvidáciou spotrebiča

1. Odpojte spotrebič od sieťovej zásuvky.
2. Odrežte napájací kábel.



## UPOZORNENIE

- Chladničky v chladiacom okruhu obsahujú chladivo a plyny. Tieto látky sa musia odborne zlikvidovať, pretože môžu spôsobiť poranenie očí alebo vznietenie. Pred vykonaním správnej likvidácie sa uistite, že rúrky chladiaceho okruhu nie sú poškodené.

	Správna likvidácia
	<p>Tento symbol označuje, že tento výrobok sa nesmie likvidovať spolu s iným odpadom z domácností v celej Európskej únii. Aby ste zabránili možnému poškodeniu životného prostredia alebo ľudského zdravia nekontrolovanou likvidáciou odpadu, recyklujte tento výrobok zodpovedne, aby ste podporili trvalo udržateľné opätovné použitie materiálových zdrojov. Ak chcete vrátiť použité zariadenie, použite na to určené systémy na odovzdanie a zber alebo sa obráťte na predajcu, u ktorého ste výrobok zakúpili. Zabezpečia, aby bol výrobok recyklovaný spôsobom bezpečným pre životné prostredie.</p>

**Hisense**

life reimagined