

TOSHIBA

NÁVOD K POUŽITÍ MIKROVLNNÉ TROUBY S GRILEM

MM-EG23P(BK)

Před uvedením do provozu si pozorně přečtěte tento návod k použití.

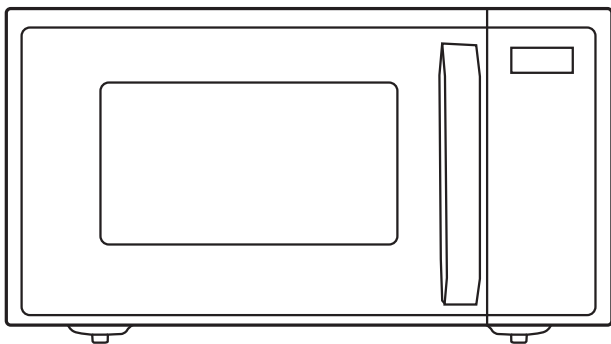

OBSAH

BEZPEČNOST VÝROBKU

Opatření pro zabránění možnému vystavení nadměrné mikrovlnné energii	CZ-01
Důležité bezpečnostní pokyny	CZ-03
Instalaci uzemnění pro snížení rizika zranění osob	CZ-08
Čištění	CZ-10
Nádobí	CZ-11
Materiály, které můžete používat v mikrovlnné troubě	CZ-12
Materiály, které se v mikrovlnné troubě nesmí používat	CZ-14

NASTAVENÍ PRODUKTU

Nastavení vaší trouby	CZ-15
-----------------------------	-------

NÁVOD K POUŽITÍ

Před prvním použitím	CZ-19
Provoz	CZ-20
1. Úroveň výkonu	CZ-21
2. Nastavení hodin	CZ-21
3. Kuchyňský časovač	CZ-22
4. Mikrovlnné vaření	CZ-22
5. Ggrilování	CZ-24
6. Kombinované vaření (mikrovlnná trouba + grilování)	CZ-24
7. Rychlé vaření	CZ-25
8. Funkce hmotnostního rozmrazování	CZ-25

9. Funkce časového rozmrazování.....	CZ-26
10. Popcorn	CZ-26
11. Brambory.....	CZ-27
12. Mražená zelenina	CZ-27
13. Nápoje	CZ-27
14. Funkce masa	CZ-28
15. Obědový talíř	CZ-29
16. Mražená pizza.....	CZ-30
17. Více etapové vaření	CZ-30
18. Funkce uzamčení pro děti.....	CZ-31
19. Paměťová funkce.....	CZ-31
20. Funkce dotazování	CZ-32
21. Funkce připomínání konce vaření	CZ-32
22. Další specifikace.....	CZ-33
ČIŠTĚNÍ	CZ-34

ÚDRŽBA

Odstraňování problémů	CZ-36
-----------------------------	-------



POZNÁMKA

PŘED POUŽITÍM TOHOTO PRODUKTU SI
PŘEČTĚTE TYTO POKYNY, POROZUMĚJTE JIM A
DODRŽUJTE JE.
TUTO BROŽURU SI ULOŽTE PRO BUDOUCÍ
POUŽITÍ.

BEZPEČNOST VÝROBKU

OPATŘENÍ PRO ZABRÁNĚNÍ MOŽNÉMU VYSTAVENÍ NADMĚRNÉ MIKROVLNNÉ ENERGII

(a). Nepokoušejte se používat tuto troubu s otevřenými dveřmi, protože to může mít za následek škodlivé působení mikrovlnné energie. Je důležité, abyste nepoškodili ani nemanipulovali s bezpečnostními zámky.

(b). Nepokládejte žádné předměty mezi čelní stěnu a dvířka trouby nebo nedopusťte, aby se zbytky špíny nebo čisticího prostředku nahromadily na těsnicích plochách.

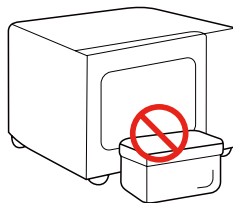

(c). **UPOZORNĚNÍ:** Pokud jsou dvířka nebo těsnění dvířek poškozené, nepoužívejte troubu, dokud nebude opravena kvalifikovanou osobou.

DODATEK

Pokud přístroj není udržován v dobrém stavu a čistý, jeho povrch se může znehodnotit, má to vliv na životnost zařízení a vede k nebezpečným situacím.

SPECIFIKACE

MODEL	MM-EG23P(BK)
JMENOVITÉ NAPĚTÍ	230V~50Hz
JMENOVITÝ PŘÍKON (MIKROVLNNÁ TROUBA)	1250W
JMENOVITÝ VÝSTUPNÍ VÝKON (MIKROVLNNÁ TROUBA)	800W
JMENOVITÝ PŘÍKON (GRIL)	1000W
KAPACITA TROUBY	23L
PRŮMĚR OTOČNÉHO TALÍŘE	Ø 270mm
VNĚJŠÍ ROZMĚRY	485x410x293mm
NETTO HMOTNOST	Přibližně 13,2 kg



POZNÁMKA

Všechny obrázky v této příručce slouží pouze pro ilustrační účely; mohou se mírně lišit od zakoupeného zařízení, podívejte se na skutečný výrobek.

DŮLEŽITÉ BEZPEČNOSTNÍ POKYNY



POZOR

Z důvodu snížení rizika požáru, úrazu elektrickým proudem, zranění osob nebo jejich vystavení nadměrné mikrovlnné energii, při používání spotřebiče dodržujte základní bezpečnostní opatření, včetně následujících:



Přečtěte si a dodržujte zejména: "**OPATŘENÍ PRO ZABRÁNĚNÍ MOŽNÉMU VYSTAVENÍ NADMĚRNÉ MIKROVLNNÉ ENERGII**".



Tento spotřebič mohou používat děti ve věku od 8 let a osoby s omezenými fyzickými, smyslovými nebo duševními schopnostmi, nebo nedostatkem zkušeností a znalostí, pokud jsou pod dohledem nebo jim byly dány instrukce týkající se použití přístroje osobou zodpovědnou za jejich bezpečnost. Děti si se

spotřebičem nesmějí hrát. Čištění a údržbu nesmějí provádět děti bez dozoru.



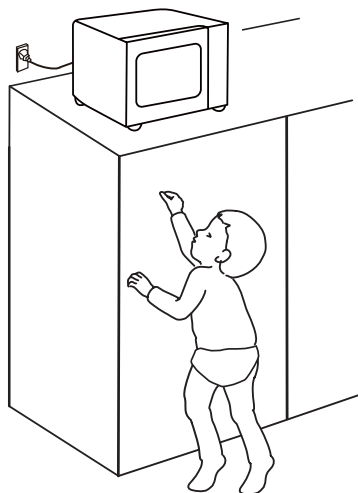

Udržujte přístroj a přívodní kabel mimo dosah dětí mladších 8 let.





DŮLEŽITÉ BEZPEČNOSTNÍ POKYNY

 Pokud je napájecí kabel poškozen, musí být vyměněn výrobcem, servisním technikem nebo podobně kvalifikovanou osobou, aby nedošlo k úrazu.

 **UPOZORNĚNÍ:** Před výměnou lampy se ujistěte, že je zařízení vypnuto, abyste zabránili úrazu elektrickým proudem.

 **UPOZORNĚNÍ:** Pro jiné, než kompetentní osoby je nebezpečné provádět jakoukoli údržbu nebo opravy, které zahrnují odstranění krytu, který poskytuje ochranu před vystavením mikrovlnné energii.

 **UPOZORNĚNÍ:** Tekutiny a jiné potraviny se nesmějí ohřívat v uzavřených nádobách, protože jsou náchylné k explozi.

 Při ohřívání potravin v plastových nebo papírových nádobách, sledujte troubu vzhledem k možnosti vznícení.



 Používejte pouze nádobí, který je vhodný pro použití v mikrovlnných troubách.

 V případě vzniku kouře spotřebič vypněte nebo odpojte ze zásuvky a nechte dvířka zavřená, aby se plameny udusily.

 Mikrovlnný ohřev nápojů může vyústit do opožděného varu; proto při manipulaci s nádobou si dávejte pozor.

 Obsah kojeneckých lahví a nádob s dětským jídlem promíchejte nebo protřepejte a před

DŮLEŽITÉ BEZPEČNOSTNÍ POKYNY

spotřebou zkontrolujte jejich teplotu, aby nedošlo k popálení.

 Troubu pravidelně čistěte a odstraňujte jakékoliv zbytky jídla.

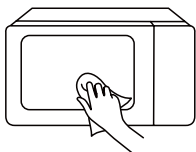

 Pokud nebudete udržovat troubu v čistém stavu, může dojít k poškození povrchu, což by mohlo nepříznivě ovlivnit životnost zařízení a případně vést k nebezpečným situacím.

 Používejte pouze teplotní sondu doporučený pro tuto troubu. (pro trouby opatřeny zařízením pro použití tepelné sondy).

 Mikrovlnnou troubu provozujte s otevřenými dekorativními dveřmi. (pro trouby s dekorativními dveřmi.)

 Toto zařízení je určeno pro použití v domácnosti a v podobných podmínkách, jako jsou například:

1. kuchyňské místnosti pro personál v obchodech, kancelářích a jiných pracovních prostředích;
2. pro potřeby zákazníků v hotelech, motelech a jiných typech bytových zařízení;
3. farmové domy;
4. ubytovací zařízení typu bed and breakfast;

 Mikrovlnná trouba je určena pro ohřev jídel a nápojů. Sušení potravin nebo oděvů a ohřev oteplovacích podložek, pantoflí, houbiček, vlhkého hadříku a podobně může vést k riziku poranění, vznícení nebo požáru.

DŮLEŽITÉ BEZPEČNOSTNÍ POKYNY

 Spotřebič je určen k používání jako volně stojící.

 Zadní plocha spotřebičů musí být umístěna u zdi.

 Teplota na přístupných površích může být během provozu přístroje vysoká.

 **UPOZORNĚNÍ:** Když je spotřebič provozován v kombinovaném režimu, děti mohou kvůli použitým teplotám troubu používat pouze pod dohledem dospělé osoby.

 V mikrovlnné troubě neohřívejte vejce ve skořápce a celá natvrdo uvařená vejce, protože mohou explodovat, a to i po skončení mikrovlnného ohřevu.

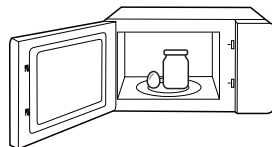

 Aby se zabránilo přehřátí, spotřebič nesmí být instalován za dekorativní dveře. (To neplatí pro spotřebiče s ozdobnými dvířky.)

 Mikrovlnná trouba nesmí být umístěna ve skříni, pokud nebyla ve skřínce testována.

 Během mikrovlnného pečení nejsou povoleny kovové nádoby na jídlo a nápoje.

 Spotřebič se nesmí čistit parním čističem.

DŮLEŽITÉ BEZPEČNOSTNÍ POKYNY



Přístroj není určen k provozu pomocí externího časovače nebo systému samostatného dálkového ovládání.

**POZORNĚ SI PŘEČTĚTE A USCHOVEJTE
PRO BUDOUCÍ POUŽITÍ**

INSTALACI UZEMNĚNÍ PRO SNÍŽENÍ RIZIKA ZRANĚNÍ OSOB

Tento spotřebič musí být uzemněn. V případě elektrického zkratu uzemnění snižuje riziko úrazu elektrickým proudem tím, že poskytuje únikové vedení pro elektrický proud.

Tento spotřebič je vybaven kabelem, který má uzemňovací drát s uzemňovací zástrčkou. Zástrčku zapojte do zásuvky, která je správně nainstalována a uzemněna.

UPOZORNĚNÍ- Nesprávně použité uzemnění může způsobit nebezpečí úrazu elektrickým proudem. V případě, že jste pokyny pro uzemnění nepochopili úplně, nebo pokud existuje pochybnost o tom, zda je zařízení správně uzemněno, poradte se s kvalifikovaným elektrikářem nebo servisním technikem.

V případě potřeby použijte prodlužovací kabel, použijte pouze 3-žilový prodlužovací kabel.



NEBEZPEČÍ

Nebezpečí úrazu elektrickým proudem:
Dotýkání se některých vnitřních součástí může způsobit vážné zranění nebo smrt. Spotřebič nerozebírejte.

INSTALACI UZEMNĚNÍ PRO SNÍŽENÍ RIZIKA ZRANĚNÍ OSOB



UPOZORNĚNÍ

Nebezpečí úrazu elektrickým proudem:
Nesprávně použité uzemnění může způsobit úraz elektrickým proudem. Nezapojujte do zásuvky, dokud spotřebič není správně nainstalován a uzemněn.

1. Krátký napájecí kabel je k dispozici pro snížení rizika zamotání nebo zakopnutí o delší kabel.
2. Pokud je použit dlouhý kabel nebo prodlužovací kabel:
 - (1). Označený elektrický výkon kabelu nebo prodlužovacího kabelu musí být alespoň tak velký jako elektrický výkon zařízení.
 - (2). Prodlužovací kabel musí být 3 žilový kabel s uzemněním.
 - (3). Dlouhý kabel uspořádejte tak, aby nevisel přes hranu pultu nebo stolu, kde ji mohou stáhnout děti nebo do něj neúmyslně zakopnout.

ČIŠTĚNÍ

Ujistěte se, že spotřebič je odpojen od elektrické sítě.

1. Po použití dutiny trouby vyčistěte mírně navlhčeným hadříkem.
2. Vyčistěte příslušenství obvyklým způsobem v mýdlové vodě.
3. Dveřní rám, izolace a sousední části, když jsou špinavé, důkladně vyčistěte vlhkým hadrem.
4. Nepoužívejte drsné abrazivní čisticí prostředky nebo ostré kovové škrabky na čištění skla dvířek trouby, protože mohou poškrábat povrch, což může vést k rozbití skla.
5. Tip na čištění --- Pro snadnější čištění stěn dutiny, znečištěné vařeným jídlem: Umístěte půl citronu v misce, přidejte 300 ml (1/2 pinta) vody a zahřejte mikrovlnnou troubu na 100% výkon po dobu 10 minut. Otřete troubu pomocí měkkého, suchého hadříku.

NÁDOBÍ



VÝSTRAHA

Nebezpečí zranění osob:

Pro jiné, než kompetentní osoby je nebezpečné provádět jakoukoli údržbu nebo opravy, které zahrnují odstranění krytu, který poskytuje ochranu před vystavením mikrovlnné energii.

Viz pokyny v "**Materiály, které můžete používat v mikrovlnné troubě**", nebo „**Materiály, které nesmíte používat v mikrovlnné troubě**".

Existují určité nekovové nádoby, které nejsou bezpečné pro použití v mikrovlnné troubě. V případě pochybností, můžete otestovat kuchyňské nádoby níže uvedeným postupem.

Test nádobí:

1. Naplňte nádobu určenou do mikrovlnné trouby s 1 šálkem studené vody (250 ml), spolu s testovaným kuchyňským nádobím.
2. Vařte na maximálním výkonu po 1 minutu.
3. Opatrně chyťte nádobí. Pokud je nádobí teplý, nepoužívejte ho k vaření v mikrovlnné troubě.
4. Nepřekračujte dobu vaření 1 min.

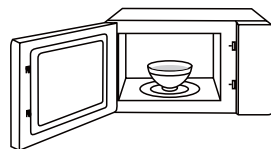

POZNÁMKA

UCHOVÁVEJTE VNITŘEK
TROUBY ČISTÉ

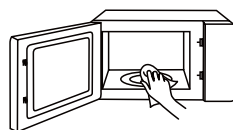

MATERIÁLY, KTERÉ MŮŽETE POUŽÍVAT V MIKROVLNNÉ TROUBĚ

KUCHYŇSKÉ NÁŘADÍ

POZNÁMKY



Nádobí na browning

Postupujte podle pokynů výrobce. Spodní část hliněného nádobí musí mít alespoň 3/16 palce (5 mm) nad otočným stolem. Nesprávné použití může způsobit prasknutí talíře.



Stolní nádobí

Pouze určený do mikrovlnné trouby. Postupujte podle pokynů výrobce. Nepoužívejte naprasklé nebo otlučené nádobí.



Skleněné poháry

Vždy odstraňte víčko. Používejte pouze k ohřevu jídla, dokud není teplé. Většina sklenic neodolává teplotám a může prasknout.



Skleněné nádobí

Jen tepelně odolné skleněné nádobí určené do trouby. Ujistěte se, že nejsou na ní žádné kovové části. Nepoužívejte naprasklé nebo otlučené nádobí.



Kapsy na vaření v troubě

Postupujte podle pokynů výrobce. Nezávírejte s kovovou smyčkou. Udělejte zářezy, aby mohla unikat pára.



Papírové talíře a skleničky

Použijte pouze pro krátkodobé pečení/ohřev. Během pečení troubu nenechávejte bez dozoru.

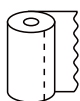

Papírové utěrky

Použijte pro zakrytí jídla pro přehřívání a absorbování tuku. Použití s dozorem pouze pro krátkodobé pečení.



Pergamenový papír

Používejte jako obal pro zabránění šplouchání nebo jako obal pro napařování.



MATERIÁLY, KTERÉ MŮŽETE POUŽÍ- VAT V MIKROVLNNÉ TROUBĚ

KUCHYŇSKÉ NÁŘADÍ

POZNÁMKY



Plast

Pouze určený do mikrovlnné trouby. Postupujte podle pokynů výrobce. Pouze označen jako "Microwave Safe" (Bezpečné pro použití v mikrovlnné troubě). Některé plastové nádoby změknou, když se jídlo uvnitř zahřeje. "Varné sáčky" a neprodyšně uzavřené plastové sáčky by měly být proděravělé nebo ventilované podle doporučení na balení.



Plastový obal

Pouze určený do mikrovlnné trouby. Použijte pro zakrytí jídla během pečení, pro zachování šťavnatosti. Dávejte pozor, aby se plastový obal nedotýkal jídla.

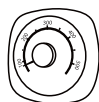

Teploměry

Pouze Microwave-safe (bezpečné pro užití v mikrovlnné troubě) (teploměry pro určení teploty masa a sladkostí).



Voskovaný papír

Použijte pro zakrytí pokrmu pro zabránění stříkání a uchování vlhkosti.



MATERIÁLY, KTERÉ NESMÍTE POUŽÍ- VAT V MIKROVLNNÉ TROUBĚ

KUCHYŇSKÉ NÁŘADÍ

POZNÁMKY

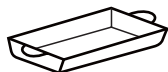

Hliníkový podnos

Může způsobit jiskření. Přeložte jídlo do misky mikrovlnné trouby.



Krabice na potraviny s kovovou rukojetí

Může způsobit jiskření. Přeložte jídlo do misky mikrovlnné trouby.



Kovové nebo pokovené kuchyňské nářadí

Kov brání přístupu mikrovlnné energie k jídlu. Kov může způsobit jiskření.



Kovové drátky

Mohou způsobit jiskření, elektrický výboj a požár v troubě.



Papírové sáčky

Může v troubě způsobit požár.



Umělohmotná pěna

Umělohmotná pěna když je vystavena vysokým teplotám, se může rozpustit nebo kontaminovat tekutinu v jejím nitru.



Dřevo

Dřevo při použití v mikrovlnné troubě vyschne a může se štěpit nebo praskat.



NASTAVENÍ PRODUKTU

NASTAVENÍ VAŠÍ TROUBY

NÁZVY DÍLŮ A PŘÍSLUŠENSTVÍ MIKROVLNNÉ TROUBY

Vyjměte troubu a všechny materiály z obalu a z vnitřku trouby.



Návod k použití



Skleněný otočný talíř

(Lze použít se všemi funkcemi)

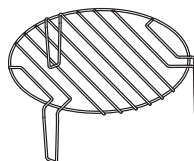

Rošt na grilování

(Nemůže se používat s mikrovlnnou funkcí a musí se umístit na skleněný podnos.)

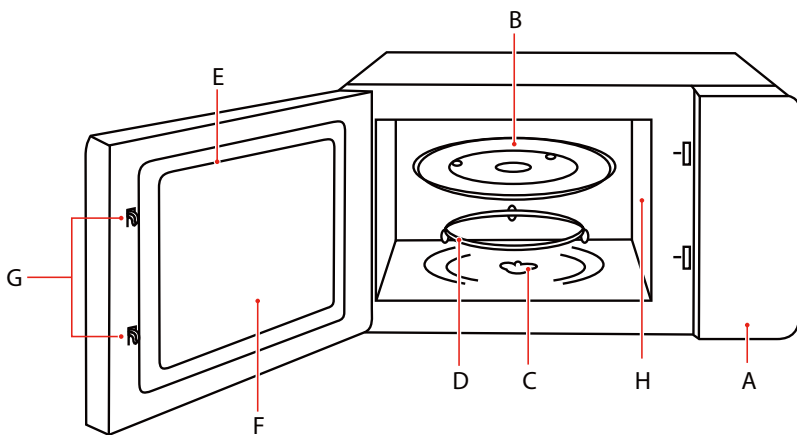

- A. Kontrolní panel
- B. Skleněný otočný talíř
- C. Hřídel otočného talíře
- D. Kroužek otočného talíře

- E. Sestava dveří
- F. Pozorovací okénko
- G. Bezpečnostní blokovací systém
- H. Kryt vlnovodu

NASTAVENÍ VAŠÍ TROUBY

INSTALACE OTOČNÉHO TALÍŘE

U nových instalací se ujistěte, že jste z hřídele otočného talíře odstranili všechny obaly a přepravní pásku.

Před prvním použitím spotřebiče pro přípravu jídla je třeba správně nasadit otočný talíř. Musíte vyčistit varný prostor a příslušenství.

Jak umístit otočný talíř na místo:

1. Umístěte kroužek otočného talíře ③ do prohlubně ve varném prostoru.
2. Umístěte skleněný otočný talíř ① na kroužek otočného talíře ③.

Ve středu dna skleněného otočného talíře mezi třemi rameny hřídele nasadte vyvýšené, zakřivené výstupky. Ujistěte se, že skleněný otočný talíř ① zapadne do hřídele otočného talíře ② ve středu podlahy varného prostoru. Válečky na hřídeli musí zapadnout do spodního vedení otočného talíře.

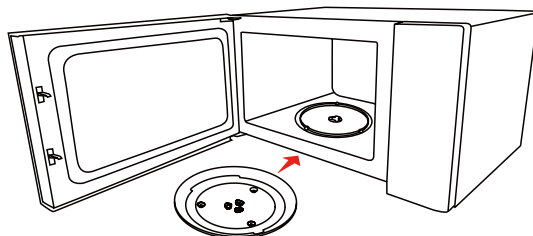
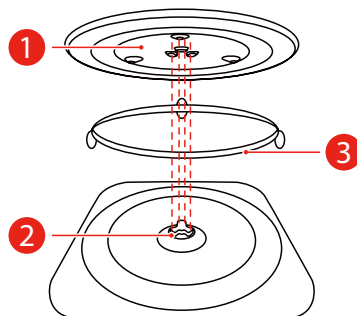

- Spotřebič nikdy nepoužívejte bez otočného talíře. Ujistěte se, že je správně zajištěn. Otočný talíř se může otáčet ve směru nebo proti směru hodinových ručiček.
- Nikdy neumísťujte skleněný otočný talíř vzhůru nohama. Skleněný otočný talíř nesmí být omezován.
- Při vaření musí být vždy použity skleněný otočný talíř i kroužek otočného talíře.
- Všechno jídlo a nádoby s jídlem musí být při vaření položeno na otočný talíř.
- Nikdy neomezujte pohyb otočného talíře.
- Pokud skleněný otočný talíř nebo kroužek otočného talíře praskne nebo se rozbije, obraťte se na nejbližšího autorizovaného obchodního zástupce.

NASTAVENÍ VAŠÍ TROUBY

INSTALACE VARNÍ DESKY

Odstraňte veškerý obalový materiál a příslušenství. Zkontrolujte troubu pro zjištění jakýchkoliv poškození jako jsou vtlaky nebo rozbité dveře. Neinstalujte troubu, pokud je poškozena. Skříň: Odstraňte ochrannou fólii z povrchu skříňe mikrovlnné trouby. Neodstraňujte světle hnědý ochranný kryt vlnovodu, který je připojen k troubě pro ochranu magnetronu.

INSTALACE

1. Vyberte rovný povrch, který poskytne dostatek otevřeného prostoru pro sací a/nebo výstupní otvory.
 - a. Minimální instalační výška je 85 cm.
 - b. Zadní plocha spotřebičů musí být umístěna u stěny. Ponechte nad troubou minimální prostor 30 cm. Mezi troubou a jakýmkoliv sousedními stěnami je nutná minimální vzdálenost 20 cm.
 - c. Neodstraňujte nožičky ze spodní části trouby.
 - d. Blokování nasávacích a / nebo výstupních otvorů může poškodit troubu.
 - e. Troubu umístěte co nejdále od rádií a TV. Provoz mikrovlnné trouby může způsobit rušení vašeho rozhlasového nebo televizního příjmu.

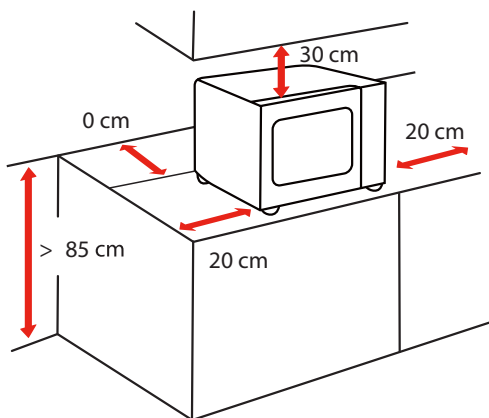

STRANA	VZDÁLENOST (CM)
Vrch	30cm
Vlevo	20cm
Vpravo	20cm
Zadní	0cm
Přední	Otevřeno

NASTAVENÍ VAŠÍ TROUBY

2. Zapojte troubu do standardní zásuvky v domácnosti. Ujistěte se, že napětí a frekvence jsou stejné jako napětí a frekvence na typovém označení.



VAROVÁNÍ

- Neinstalujte troubu na horní panel sporáku nebo jiné zařízení vytvářející teplo. Při instalaci v blízkosti tepelného zdroje nebo nad ním se trouba může poškodit a záruka se zneplatní.

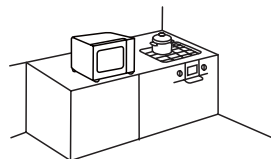

Přístupné části se během používání mohou zahřívat.

NÁVOD K POUŽITÍ

PŘED PRVNÍM POUŽITÍM

Spotřebič může při prvním použití vytvářet nepříjemný zápach.

V této části se dozvíte, co musíte udělat před prvním použitím mikrovlnné trouby pro přípravu jídla. Přečtěte si část s názvem "**DŮLEŽITÉ BEZPEČNOSTNÍ POKYNY**" na straně 3.

Než budete moci používat svůj nový spotřebič, je třeba správně nasadit otočný talíř. Musíte také vyčistit varný prostor a příslušenství.



POZNÁMKA

- Spotřebič nikdy nepoužívejte bez otočného talíře.
- Ujistěte se, že je správně zajištěn. Otočný talíř se může otáčet ve směru nebo proti směru hodinových ručiček.

PROVOZ

OVLÁDACÍ PANEL A FUNKCE

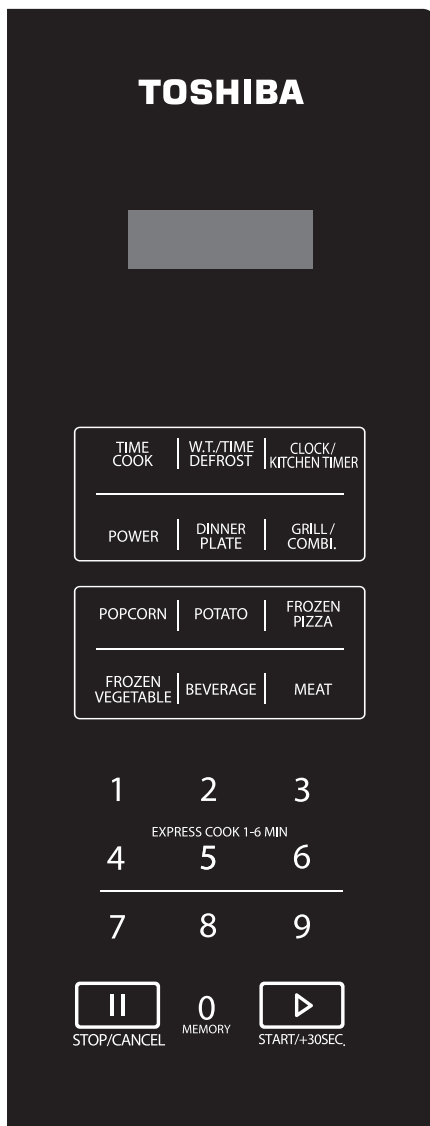

1. ÚROVEŇ VÝKONU

K dispozici je 11 úrovní výkonu.

ÚROVEŇ	VÝKON	OBRAZOVKA
10	100%	PL10
9	90%	PL9
8	80%	PL8
7	70%	PL7
6	60%	PL6
5	50%	PL5
4	40%	PL4
3	30%	PL3
2	20%	PL2
1	10%	PL1
0	0%	PL0

2. NASTAVENÍ HODIN

- a Stiskněte jednou tlačítko " CLOCK/KITCHEN TIMER ", zobrazí se "00:00".

CLOCK/
KITCHEN TIMER

- b Stiskněte číselná tlačítka a zadejte aktuální čas. Například, čas je nyní 12:10, stiskněte postupně "1,2,1,0".

1 2 3

- c Stisknutím tlačítka " CLOCK/KITCHEN TIMER " dokončete nastavení hodin. ":" bude blikat a hodiny se rozsvítí.

CLOCK/
KITCHEN TIMER

- d Pokud zadaná čísla nejsou v rozsahu 1:00 - 12:59, nastavení bude neplatné, dokud se nezadají platná čísla.

**POZNÁMKA**

- Pokud během nastavování hodin stisknete tlačítko " STOP/CANCEL " nebo pokud do 1 minuty neprovedete žádnou operaci, trouba se automaticky vrátí k předchozímu nastavení.
- Pokud je třeba hodiny resetovat, zopakujte kroky a až c.

3. KUCHYŇSKÝ ČASOVAČ

- a Stiskněte dvakrát tlačítko "CLOCK/KITCHEN TIMER", na obrazovce se zobrazí 00:00.

CLOCK/
KITCHEN TIMER

- b Stiskněte číselná tlačítka a zadejte čas časovače. (maximální doba vaření je 99 minut a 99 sekund)

1 2 3

- c Stiskněte tlačítko „START/+30SEC.“ k potvrzení nastavení.



START/+30SEC.

- d Po uplynutí času časovače zazvoní bzučák 5krát. Jsou-li nastaveny hodiny (12 hodinový systém), na obrazovce se zobrazí aktuální čas.

**POZNÁMKA**

- Kuchyňský časovač je odlišný od 12 hodinového systému, kuchyňský časovač je časovač.
- Během kuchyňského časovače nelze nastavit žádný program.

4. MIKROVLNNÉ VAŘENÍ

- a Stiskněte jednou tlačítko "TIME COOK", na displeji se zobrazí "00:00".

TIME
COOK

- b Mačkáním číselných tlačítek zadejte čas vaření; maximální doba vaření je 99 minut a 99 sekund.

1 2 3

- c** Stiskněte jednu tlačítko " POWER ", na obrazovce se zobrazí "PL10". Výchozí výkon je 100% výkon. Nyní můžete stisknutím číselných tlačítek nastavit úroveň výkonu.



- d** Stisknutím tlačítka " START/+30SEC." spustíte vaření.



Příklad: Jídlo vařte 15 minut s 50% výkonem mikrovlnné trouby.

- Stiskněte jednu tlačítko "TIME COOK". Zobrazí se "00:00".



- Stiskněte v pořadí "1", "5", "0", "0".



- Stiskněte jednu tlačítko "POWER" a poté stisknutím tlačítka "5" vyberte 50% výkonu mikrovlnné trouby.



- Stisknutím tlačítka " START/+30SEC." spustíte vaření.



POZNÁMKA

- Pokud během nastavování stisknete tlačítko " STOP/CANCEL " nebo pokud do 1 minuty neprovedete žádnou operaci, trouba se automaticky vrátí k předchozímu nastavení.
- Pokud je zvolena možnost "PL0", trouba bude pracovat s ventilátorem bez výkonu. Tuto úroveň můžete použít k odstranění zápachu z trouby.
- Během mikrovlnného vaření můžete stisknutím tlačítka "POWER" změnit potřebný výkon. Po stisku tlačítka "POWER" bude aktuální výkon blikat 3 sekundy, nyní můžete stisknout číselné tlačítko pro změnu výkonu. Trouba bude během zbývajících času pracovat se zvoleným výkonem.

5. GRILOVÁNÍ

- a Stiskněte tlačítko " GRILL/COMBI. " jednou a vyberte funkci grilu, na obrazovce se zobrazí "G-1" .

GRILL /
COMBI.

- b Nastavte čas vaření, maximální doba vaření je 99 minut a 99 sekund. Příklad: Nastavte 12 minut a 50 sekund, stiskněte v pořadí "1", "2", "5", "0".

1 2 3

- c Stiskněte „ START/+30SEC. ", pro spuštění vaření. Čas vaření se bude odpočítávat.



POZNÁMKA

- Po uplynutí poloviny doby času grilování se trouba pozastaví a ozve se dvakrát pípnutí, což je normální. Stačí stisknout "START/+30SEC. ", pro pokračování ve vaření. Ale pro dosažení lepšího výsledku grilování jídla doporučujeme v tento okamžik jídlo otočit, zavřete dveře, a poté stiskněte "START/+30SEC. ", pro pokračování ve vaření. Pokud do 1 minuty nedojde k žádné operaci, trouba bude pokračovat v práci a jednou pípne.

6. KOMBINOVANÉ VAŘENÍ (MIKROVLNNÁ TROUBA + GRILOVÁNÍ) –

- a Stiskněte tlačítko " GRILL/COMBI. " dvakrát nebo třikrát zvolte "Kombinace 1" (55%mikrovlňny 45%gril) nebo "Kombinace 2" (36%mikrovlňny 64%gril), na obrazovce se zobrazí "C-1" nebo "C-2".

GRILL /
COMBI.

- b Nastavte čas vaření, maximální doba vaření je 99 minut a 99 sekund. Příklad: Nastavte 12 minut a 50 sekund, stiskněte v pořadí "1", "2", "5", "0".

1 2 3

- c Stiskněte „ START/+30SEC. ", pro spuštění vaření. Čas vaření se bude odpočítávat



FUNKCIA	OBRAZOVKA	MIKROVLNNÝ VÝKON	GRILOVÝ VÝKON
Combi. 1	C-1	55%	45%
Combi. 2	C-2	36%	64%

7. RYCHLÉ VAŘENÍ

Ve stavu čekání je možné spustit okamžité vaření při 100% výkonu výběrem času vaření od 1 do 6 minut stisknutím číselných tlačítek 1 až 6.

- a Stisknutím tlačítka "START/+30SEC." prodloužíte dobu vaření; maximální doba vaření je 99 minut a 99 sekund.



Ve stavu čekání je možné spustit okamžité vaření při 100% výkonu s časem vaření 30 sekund stisknutím tlačítka "START/+30SEC." Každý stisk téhož tlačítka prodlouží dobu vaření o 30 sekund. Maximální doba vaření je 99 minut a 99 sekund.

- b



Po stisku tlačítka " TIME COOK " a zvolení času vaření stiskněte tlačítka "START/+30SEC.", pro zahájení vaření s plným výkonem mikrovlnné trouby.

c



POZNÁMKA

- Během mikrovlnného vaření a časového rozmrazování lze přidat čas stisknutím tlačítka "START/+30SEC".

8. FUNKCE HMOTNOSTNÍHO ROZMRAZOVÁNÍ

- a Stiskněte jednu tlačítka " W.T./TIME DEFROST ", na obrazovce se zobrazí "dEF1".



- b Stisknutím číselných tlačítek zadejte hmotnost, která se má rozmrazit.

Zadejte hmotnost v rozmezí 100 ~ 2000 g.

1 2 3

- c Pokud zadaná hmotnost není v rozmezí 100 ~ 2000, vstup bude neplatný.

- d Stiskněte „ START/+30SEC. ”, pro spuštění rozmrazování a zobrazí se zbývající čas vaření.



START/+30SEC.

9. FUNKCE ČASOVÉHO ROZMRAZOVÁNÍ

- a Stiskněte Dvakrát tlačítko " W.T./TIME DEFROST ", na obrazovce se zobrazí "DEF2".

W.T./TIME
DEFROST

- b Stisknutím číselných tlačítek zadejte čas rozmrazování. Účinný časový rozsah je 00:01~99:99.

1 2 3

Výchozí výkon mikrovlnné trouby je úroveň výkonu 3. Chcete-li změnit úroveň výkonu, stiskněte jednu tlačítko " POWER " a na obrazovce se zobrazí "PL 3", pak stiskněte číselná tlačítka pro požadovanou úroveň výkonu.

- c Stiskněte " POWER " a na obrazovce se zobrazí "PL 3", pak stiskněte číselná tlačítka pro požadovanou úroveň výkonu.

POWER

1 2 3

- d Stiskněte „ START/+30SEC. ”, pro spuštění rozmrazování. Zobrazí se zbývající čas vaření.



START/+30SEC.

10. POPCORN

- a Opakovaně mačkejte tlačítko " POPCORN ", dokud se na displeji postupně nezobrazí požadované číslo, "50", "100" gramů. Například stiskněte jednou tlačítko „POPCORN“, zobrazí se „50“.

POPCORN

- b** Stiskněte „ START/+30SEC. " pro vaření, jednou zazní bzučák. Po skončení vaření zazní pětkrát zvukový signál a poté se vrátí do stavu čekání.



11. BRAMBORY

Opakovaně mačkejte tlačítko " POTATO ", dokud se na displeji postupně nezobrazí požadované číslo "1", "2", "3".

- a** "1" SADA : 1 brambor (přibližně 230 gramů)
"2" SADY : 2 brambory (přibližně 460 gramů)
"3" SADY : 3 brambory (přibližně 690 gramů)
Například stiskněte jednou tlačítko "POTATO", zobrazí se "1".



- b** Stiskněte „ START/+30SEC. " pro vaření, jednou zazní bzučák. Po skončení vaření zazní pětkrát zvukový signál a poté se vrátí do stavu čekání.



12. MRAŽENÁ ZELENINA

- a** Opakovaně mačkejte tlačítko " FROZEN VEGETABLE", dokud se na displeji postupně nezobrazí požadované číslo "150", "350", "500" v gramech.
Například stiskněte jednou tlačítko "FROZEN VEGETABLE", zobrazí se "150".



- b** Stiskněte „ START/+30SEC. " pro vaření, jednou zazní bzučák. Po skončení vaření zazní pětkrát zvukový signál a poté se vrátí do stavu čekání.



13. NÁPOJE

- a** Opakovaně mačkejte tlačítko " BEVERAGE ", dokud se na displeji postupně nezobrazí požadované číslo "1", "2", "3" šálky. Jeden šálek je přibližně 120 ml. Například stiskněte jednou tlačítko "BEVERAGE", zobrazí se "1".



- b** Stiskněte „ START/+30SEC. " pro vaření, jednou zazní bzučák. Po skončení vaření zazní pětkrát zvukový signál a poté se vrátí do stavu čekání.



14. FUNKCE MASA

A. Kuřecí menu

- a** Stisknutím tlačítka " MEAT " jedenkrát vyberte menu kuřecí menu, zobrazí se "CHIC".



- b** Stiskněte „ START/+30SEC. „ k potvrzení nabídky. Zobrazí se "400".



- c** Stisknutím tlačítka " MEAT " vyberte hmotnost kuřete. Můžete si vybrat gramáž "600", "800", "1000" nebo "1200".



- d** Stiskněte „ START/+30SEC. " pro vaření, jednou zazní bzučák. Po skončení vaření zazní pětkrát zvukový signál a poté se vrátí do stavu čekání.



B. Hovězí menu

- a** Stisknutím tlačítka " MEAT " dvakrát vyberte menu hovězího masa, zobrazí se "bEEF".



- b** Stiskněte „ START/+30SEC. „ k potvrzení nabídky. Zobrazí se "300".



- c** Podržením tlačítka " MEAT " vyberte hmotnost hovězího masa. Můžete si vybrat gramáž "500", "700", "900" nebo "1100".



- d Stiskněte „ START/+30SEC. " pro vaření, jednou zazní bzučák. Po skončení vaření zazní pětkrát zvukový signál a poté se vrátí do stavu čekání.



C. Vepřové menu

- a Stisknutím tlačítka " MEAT " třikrát vyberte menu vepřové menu, zobrazí se "PO".



- b Stiskněte „ START/+30SEC. „ k potvrzení nabídky. Zobrazí se "150".



- c Podržetím tlačítka " MEAT " vyberte hmotnost vepřového masa. Můžete si vybrat gramáž "300", "450", "600" nebo "750".



- d Stiskněte „ START/+30SEC. " pro vaření, jednou zazní bzučák. Po skončení vaření zazní pětkrát zvukový signál a poté se vrátí do stavu čekání.



15. OBĚDOVÝ TALÍŘ

- a Opakovaně mačkejte tlačítko " DINNER PLATE", dokud se na displeji postupně nezobrazí požadované číslo "250", "350", "500" v gramech. Například stiskněte jednou tlačítko "DINNER PLATE", zobrazí se "250".



- b Stiskněte „ START/+30SEC. " pro vaření, jednou zazní bzučák. Po skončení vaření zazní pětkrát zvukový signál a poté se vrátí do stavu čekání.



16. MRAŽENÁ PIZZA

- a Opakovaně mačkejte tlačítko " FROZEN PIZZA", dokud se na displeji postupně nezobrazí požadované číslo "100", "200", "400" v gramech.
Například stisknete jednou tlačítko "FROZEN PIZZA", zobrazí se "100".
- b Stisknete „ START/+30SEC. " pro vaření, jednou zazní bzučák. Po skončení vaření zazní pětkrát zvukový signál a poté se vrátí do stavu čekání.

FROZEN
PIZZA

▶
START/+30SEC.

17. VÍCE ETAPOVÉ VAŘENÍ

Pro vaření lze nastavit nejvýše 2 stupně. Při více etapovém vaření, je-li jedna etapa rozmrazování, rozmrazování se automaticky umístí na první etapu.



POZNÁMKA

- Automatické vaření nemůže fungovat při více etapovém vaření.

Příklad: Chcete-li vařit při 80% mikrovlnném výkonu po dobu 5 minut 60% mikrovlnného výkonu po dobu 10 minut. Postup vaření je následující:

- Stisknete jednou tlačítko "TIME COOK" a poté stisknete "5", "0", "0" pro nastavení času vaření;

TIME
COOK ▶

EXPRESS COOK 1-6 MIN
4 5 6

- Stisknete jednou tlačítko "POWER" a poté stisknutím tlačítka "8" vyberte 80% výkonu mikrovlnné trouby.

POWER ▶

7 8 9



- Stisknete jednou tlačítko "TIME COOK" a poté stisknete "1", "0", "0", "0", "0" pro nastavení času vaření;

TIME
COOK ▶

1 2 3

- Stisknete jednou tlačítko "POWER" a poté stisknutím tlačítka "6" vyberte 60% výkonu mikrovlnné trouby.

POWER ▶

EXPRESS COOK 1-6 MIN
4 5 6



- Stiskněte „ START/+30SEC. “, pro spuštění vaření.



18. FUNKCE UZAMČENÍ PRO DĚTI

- a Uzamčení: Ve stavu čekání stiskněte na 3 sekundy tlačítko " STOP/CANCEL ", ozve se dlouhé "pípnutí", které označuje vstup do stavu dětského zámku; mezitím se na obrazovce zobrazí " [] [] [] "



- b Ukončení uzamčení: V uzamčeném stavu, stiskněte tlačítko „STOP/CANCEL“ po dobu 3 sekundy, zazní dlouhé „pípnutí“ které označuje, že zámek je uvolněný.



19. PAMĚŤOVÁ FUNKCE

- a Stisknutím tlačítka "0/MEMORY " vyberte postup paměti 1-3. Na obrazovce se zobrazí 1,2,3.



- b Pokud byl postup nastaven, stiskněte tlačítko " START/+30SEC." pro použití. Pokud ne, pokračujte v nastavování postupu. Nastavit lze pouze jeden nebo dva stupně.



- c Po dokončení nastavení stiskněte jednou tlačítko " START/+30SEC.", čímž uložíte postup a vrátíte se do stavů čekání. Pokud znovu stisknete tlačítko " START/+30SEC.", spustí se vaření.



Příklad: Chcete-li nastavit následující postup jako druhou paměť, t. j. paměť 2. Jídlo připravujte při 80% výkonu mikrovlnné trouby po dobu 3 minut a 20 sekund. Postup je následující:

- V čekacích stavech stiskněte dvakrát tlačítko "0/MEMORY" a přestaňte mačkat, dokud se na obrazovce nezobrazí "2".



- Stiskněte jednou tlačítko " TIME COOK" a poté stiskněte v pořadí "3", "2", "0".



- Stiskněte jednou "POWER ", zobrazí se "PL10", poté stiskněte "8" a zobrazí se "PL8".

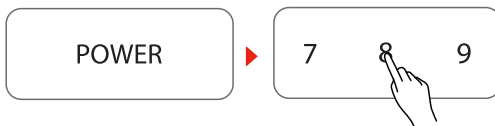

- Stiskněte „ START/+30SEC. " k uložení nastavení. Jednou zazní bzučák a poté se vrátí do stavu čekání. Pokud stisknete "START/+30SEC. ", ještě jednou, postup se uloží jako paměť 2 a bude se používat.



- Pokud se elektřina neodpojí, postup se zachová po celou dobu. Pokud ano, je třeba obnovit postup.

- Stiskněte „ START/+30SEC. " k uložení nastavení. Jednou zazní bzučák a poté se vrátí do stavu čekání. Pokud stisknete "START/+30SEC. ", ještě jednou, postup se uloží jako paměť 2 a bude se používat.



20. FUNKCE DOTAZOVÁNÍ

- a Ve stavu vaření stiskněte tlačítko " CLOCK/KITCHEN TIMER ", na obrazovce se na tři sekundy zobrazí hodiny.



- b Ve stavu mikrovlnného vaření stisknutím tlačítka "POWER" vyhledejte úroveň mikrovlnného výkonu a zobrazí se aktuální mikrovlnný výkon. Po třech vteřinách se trouba vrátí do předchozího stavu. V případě více etapového stavu lze dotazování provést stejným způsobem, jak je uvedeno výše.



21. FUNKCE PŘIPOMÍNÁNÍ KONCE VAŘENÍ

Po skončení vaření se ozve 5 zvukových signálů, které uživatele upozorní na ukončení vaření.

22. DALŠÍ SPECIFIKACE

- a V pohotovostním stavu, pokud nastavené digitální hodiny zobrazují aktuální čas, ikona " : " bude blikat; jinak se zobrazí " 0:00 ".
- b Ve stavu nastavení funkce se na obrazovce zobrazí příslušné nastavení.
- c V pracovním stavu nebo ve stavu pauzy se na displeji zobrazuje zbývající čas vaření.

ČIŠTĚNÍ

Při správné péči a čištění si váš spotřebič zachová svůj vzhled a zůstane dlouho plně funkční. Vysvětlíme vám, jak byste se měli o spotřebič správně starat a čistit jej.



VAROVÁNÍ

- Poškrábané sklo ve dveřích spotřebiče může přerůst do praskliny. Nepoužívejte škrabku na sklo, ostré nebo abrazivní čisticí pomůcky nebo čisticí prostředky.
- Povrch spotřebiče se může poškodit, pokud se nevyčistí správně. Může unikat mikrovlnná energie. Spotřebič pravidelně čistěte a okamžitě odstraňte všechny zbytky potravin.
- Neponořujte spotřebič do vody ani jej nečistěte pod proudem vody.

Čisticí prostředky

Abyste zabránili poškození různých povrchů použitím nesprávného čisticího prostředku, dodržujte níže uvedené informace. Před použitím nové mycí utěrky důkladně vyperte.

Nepoužívejte:



Drsné nebo abrazivní
čisticí prostředky



Kovové nebo skleněné
škrabky pro čištění výplně
dveří



Kovové nebo skleněné
škrabky pro čištění těsnění
dveří



Tvrdé čisticí podložky
nebo houby



Čisticí prostředky s vysokým
obsahem alkoholu

PŘEDNÍ ČÁST SPOTŘEBIČE

Horká mýdlová voda:

Čistěte hadříkem na nádobí a poté osušte měkkým hadříkem. K čištění nepoužívejte kovové nebo skleněné škrabky.

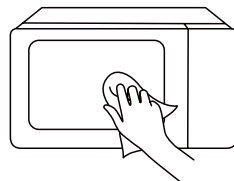

ČIŠTĚNÍ

PŘEDNÍ PANEL SPOTŘEBIČE

Horká mýdlová voda:

Čistěte hadříkem na nádobí a poté osušte měkkým hadříkem. Okamžitě odstraňte skvrny a skvrny od vodního kamene, mastnoty, škrob a albumin. Pod těmito skvrnami nebo kapkami se může vytvořit koroze. K čištění nepoužívejte čisticí prostředky na sklo ani kovové nebo skleněné škrabky.

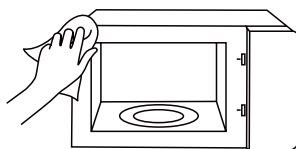

DUTINA SPOTŘEBIČE

Horká mýdlová voda nebo octový roztok:

Čistěte hadříkem na nádobí a poté osušte měkkým hadříkem. Nepoužívejte sprej na trouby ani jiné agresivní čisticí prostředky na trouby nebo abrazivní materiály. Nevhodné jsou také drhací podložky, drsné houby a čisticí prostředky na pánve. Tyto předměty poškrábají povrch. Vnitřní povrchy nechte úplně vyschnout.

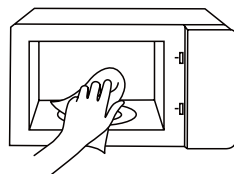

VÝKLENEK VE VARNÉM PROSTORU

Vlhká tkanina:

Do spotřebiče nesmí přes pohon otočného talíře vtékat voda. Pohon otočného talíře osušte hadříkem.

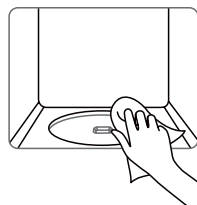

OTOČNÝ TALÍŘ A VÁLEČKOVÝ KROUŽEK

Horká mýdlová voda:

Při umísťování otočného talíře zpět do jeho prohlubně, musí správně zapadnout.



PANEL DVEŘÍ

Čistič skla:

Čistěte hadříkem na nádobí. Nepoužívejte škrabky na sklo.

ODSTRAŇOVÁNÍ PROBLÉMŮ

NORMÁLNÍ

Mikrovlnná trouba ruší příjem televizního signálu

Při provozu mikrovlnné trouby může být rušen příjem rozhlasu a televize. Je to podobné rušení malých elektrických spotřebičů, jako jsou mixér, vysavač a elektrický ventilátor. To je normální.

Slabé světlo trouby.

Při mikrovlnném vaření s nízkým výkonem se může světlo zeslabit. To je normální.

Na dveřích se akumuluje pára, z ventilačních otvorů vychází horký vzduch.

Při vaření se může z jídla uvolňovat pára. Většina je odvedena ventilačními otvory. Část se však může akumulovat na chladnějším místě jakým jsou např. dvířka trouby. To je normální.

Trouba byla omylem spuštěna bez jídla uvnitř.

Je zakázáno provozovat zařízení bez jídla uvnitř. Je to velmi nebezpečné.

PROBLÉM	MOŽNÝ DŮVOD	MOŽNÝ PROSTŘEDEK NÁPRAVY
	a. Napájecí kabel není pevně zapojen.	a. Odpojte zástrčku. Potom ji po 10 sekundách znovu zapojte.
Trouba nelze spustit.	b. Vypadla pojistka nebo se vypnul jistič proudu.	b. Nahradte pojistku nebo zapněte jistič proudu (opraven odborným personálem naší společnosti)
	c. Problémy se zásuvkou.	c. Vyzkoušejte zásuvku s jinými elektrickými zařízeními.
Trouba nehřeje.	Dvířka nejsou pořádně zavřená.	Řádně zavřete dvířka.



Podle směrnice o odpadních elektrických a elektronických zařízeních (OEEZ) OEEZ je třeba shromažďovat a zpracovávat odděleně. Pokud kdykoliv v budoucnu budete muset zlikvidovat tento produkt, prosím nevyhazujte tento výrobek společně s komunálním odpadem. Prosím, pošlete tento výrobek na místo sběru OEEZ, pokud jsou k dispozici.

#DetailsMatter