

SKLOKERAMICKÁ VARNÁ DESKA

NÁVOD K OBSLUZE

PHILCO



Famous for Quality the World Over

PHS 3020 TC

**Vážený zákazníku,
děkujeme, že jste si zakoupil výrobek značky PHILCO. Aby mohl váš spotřebič sloužit dobře, přečtěte si
všechny pokyny uvedené v tomto návodu k obsluze.**

OBSAH







1. BEZPEČNOSTNÍ POKYNY	2
1.1 PLÁNOVANÉ POUŽITÍ	2
1.2 BEZPEČNOSTNÍ VAROVÁNÍ.....	3
1.3 INSTALACE.....	3
1.4 PROVOZ A ÚDRŽBA.....	6
2. TECHNICKÉ ÚDAJE	10
3. CELKOVÝ POPIS SPOTŘEBIČE	11
3.1 POHLED SHORA	11
3.2 OVLÁDACÍ PANEL	11
3.3 INFORMACE O PRODUKTE	12
3.4 PRINCIP FUNGOVÁNÍ.....	12
3.5 PŘED POUŽITÍM NOVÉ SKLOKERAMICKÉ VARNÉ DESKY	12
4. PRŮVODCE RYCHLÝM STARTEM	13
4.1 TIPY NA VAŘENÍ.....	13
4.2 NASTAVENÍ TEPLA	14
5. INSTALACE PRODUKTU	15
5.1 VOLBA INSTALAČNÍHO VYBAVENÍ	15
5.2 PŘED UMÍSTĚNÍM UPEVŇOVACÍCH DRŽÁKŮ	17
5.3 UPOZORNĚNÍ	17
5.4 PŘIPOJENÍ VARNÉ DESKY K SÍŤOVÉMU NAPÁJENÍ.....	18
6. PROVOZNÍ POKYNY	19
6.1 DOTYKOVÉ OVLÁDACÍ PRVKY	19
6.2 VOLBA SPRÁVNÉ VARNÉ NÁDOBY	19
6.3 ZPŮSOB POUŽÍVÁNÍ.....	20
7. ČIŠTĚNÍ A ÚDRŽBA	26
8. ODSTRANĚNÍ MOŽNÝCH PROBLÉMŮ	27
9. ZOBRAZENÍ A KONTROLA PORUCH	28

1. BEZPEČNOSTNÍ POKYNY

1.1 PLÁNOVANÉ POUŽITÍ

NÁSLEDUJÍCÍ BEZPEČNOSTNÍ POKYNY MAJÍ ZABRÁNIT NEPŘEDVÍDANÝM RIZIKŮM NEBO ŠKODÁM ZPŮSOBENÝM NEBEZPEČNÝM NEBO NESPRÁVNÝM PROVOZEM SPOTŘEBIČE. PŘI PŘÍCHODU ZKONTROLUJTE OBAL A SPOTŘEBIČ, ABYSTE SE UJISTILI, ZDA JE VŠECHNO NEPORUŠENÉ, ABY BYL ZAJIŠTĚN BEZPEČNÝ PROVOZ. POKUD ZJISTÍTE JAKÉKOLIV POŠKOZENÍ, KONTAKTUJTE PRODEJCE NEBO PRODEJCE. MĚJTE NA PAMĚTI, ŽE ÚPRAVY NEBO ZMĚNY SPOTŘEBIČE NEJSOU Z DŮVODU VAŠÍ BEZPEČNOSTI POVOLENY. POUŽITÍ, KTERÉ NENÍ V SOULADU S POKYNY, MŮŽE ZPŮSOBIT NEBEZPEČÍ A ZTRÁTU ZÁRUČNÍCH NÁROKŮ.

VYSVĚTLENÍ SYMBOLŮ

	Nebezpečí Tento symbol označuje, že existuje nebezpečí pro život a zdraví osob způsobené mimořádně hořlavým plynem.
	Varování před elektrickým napětím Tento symbol označuje, že existuje nebezpečí ohrožení života a zdraví osob v důsledku napětí.
	Varování Signální slovo označuje nebezpečí se středním stupněm rizika, které, není-li mu zabráněno, může mít za následek smrt nebo vážné zranění.
	Upozornění Signální slovo označuje nebezpečí s nízkým stupněm rizika, které, není-li mu zabráněno, může vést k lehkému nebo středně těžkému zranění.
	Pozor Signální slovo označuje důležité informace (např. škody na majetku), ale ne nebezpečí.
	Dodržujte pokyny Tento symbol znamená, že servisní technik by měl tento spotřebič obsluhovat a udržovat pouze v souladu s návodem k obsluze.

Před použitím/uvedením spotřebiče si pozorně a pozorně přečtěte tento návod k obsluze a uschovejte jej v bezprostřední blízkosti místa instalace nebo spotřebiče pro pozdější použití!

1.2 BEZPEČNOSTNÍ VAROVÁNÍ

VAŠE BEZPEČNOST JE PRO NÁS DŮLEŽITÁ. PŘED POUŽITÍM VARNÉ DESKY SI PŘEČTĚTE TYTO INFORMACE.

1.3 INSTALACE

NEBEZPEČÍ ÚRAZU ELEKTRICKÝM PROUDEM

PŘED PROVEDENÍM JAKÉKOLIV PRÁCE NEBO ÚDRŽBY NA SPOTŘEBIČI HO ODPOJTE OD ELEKTRICKÉ SÍTĚ.

- PŘIPOJENÍ K DOBRÉMU SYSTÉMU UZEMNĚNÍ JE NEZBYTNÉ A POVINNÉ.
- ÚPRAVY DOMÁCIHO ELEKTROINSTALACE SMÍ PROVÁDĚT POUZE KVALIFIKOVANÝ ELEKTRIKÁŘ.
- NEDODRŽENÍ TOHOTO POKYNU MŮŽE MÍT ZA NÁSLEDEK ZÁSAH ELEKTRICKÝM PROUDEM NEBO SMRT.

NEBEZPEČÍ POŘEZÁNÍ

- DÁVEJTE POZOR - OKRAJE PANELŮ JSOU OSTRÉ.
- NEOPATRNOST MŮŽE MÍT ZA NÁSLEDEK ZRANĚNÍ NEBO ŘEZNÉ RÁNY.

DŮLEŽITÉ BEZPEČNOSTNÍ POKYNY

- PŘED INSTALACÍ NEBO POUŽITÍM TOHOTO ZAŘÍZENÍ SI POZORNĚ PŘEČTĚTE TYTO POKYNY.
- NA TENTO SPOTŘEBIČ BY SE NIKDY NEMĚL UMÍSTĚOVAT ŽÁDNÝ HOŘLAVÝ MATERIÁL NEBO PRODUKTY.
- DEJTE PROSÍM TYTO INFORMACE K DISPOZICI OSOBE ZODPOVĚDNÉ ZA INSTALACI SPOTŘEBIČE, PROTOŽE BY TO MOHLO SNÍŽIT VAŠE NÁKLADY NA INSTALACI.

- ABY SE PŘEDEŠLO NEBEZPEČÍ, TENTO SPOTŘEBIČ MUSÍ BÝT NAINSTALOVÁN PODLE TĚCHTO POKYNŮ K INSTALACI.
- TENTO SPOTŘEBIČ SMÍ SPRÁVNĚ NAINSTALOVAT A UZEMNIT POUZE PŘIMĚŘENĚ KVALIFIKOVANÁ OSOBA.
- TENTO SPOTŘEBIČ BY MĚL BÝT PŘIPOJEN K OKRUHU, KTERÝ OBSAHUJE ODDĚLOVACÍ SPÍNAČ, KTERÝ UMOŽŇUJE ÚPLNÉ ODPOJENÍ OD NAPÁJENÍ.
- NESPRÁVNÁ INSTALACE SPOTŘEBIČE MŮŽE VÉST K NEPLATNOSTI JAKÝCHKOLIV NÁROKŮ NA ZÁRUKU NEBO OPRAVNĚNÍ POUŽÍVAT SPOTŘEBIČ.
- TENTO SPOTŘEBIČ MOHOU POUŽÍVAT DĚTI VE VĚKU OD 8 LET A STARŠÍ A OSOBY SE SNÍŽENÝMI FYZICKÝMI, SMYSLOVÝMI NEBO DUŠEVNÍMI SCHOPNOSTMI NEBO NEDOSTATKEM ZKUŠENOSTÍ A ZNALOSTÍ, POKUD JSOU POD DOHLEDEM NEBO JSOU POUČENY O POUŽÍVÁNÍ SPOTŘEBIČE BEZPEČNÝM ZPŮSOBEM A ROZUMÍ NEBEZPEČÍ S TÍM SOUVISEJÍCÍM.
- DĚTI SI SE SPOTŘEBIČEM NESMÍ HRÁT. ČIŠTĚNÍ A UŽIVATELSKOU ÚDRŽBU NESMÍ PROVÁDĚT DĚTI BEZ DOZORU.
- POKUD JE NAPÁJECÍ KABEL POŠKOZENÝ, MUSÍ HO VYMĚNIT VÝROBCE, JEHO SERVISNÍ ZÁSTUPCE NEBO PODOBNĚ KVALIFIKOVANÁ OSOBA, ABY SE PŘEDEŠLO NEBEZPEČÍ.
- VAROVÁNÍ: POKUD JE POVRCH PRASKLÝ, VYPNĚTE SPOTŘEBIČ, ABYSTE PŘEDEŠLI MOŽNOSTI ÚRAZU ELEKTRICKÝM PROUDEM, PRO POVRCHY VARNÉ DESKY ZE SKLOKERAMICKÉHO NEBO PODOBNÉHO MATERIÁLU, KTERÝ CHRÁNÍ ČÁSTI POD NAPĚTÍM.

- KOVOVÉ PŘEDMĚTY, JAK JSOU NOŽE, VIDLIČKY, LŽÍCE A POKLIČKY, BY SE NEMĚLY KLÁST NA POVRCH VARNÉ DESKY, PROTOŽE SE MOHOU OHŘÁT.
- NESMÍ SE POUŽÍVAT PARNÍ ČISTIČ.
- K ČIŠTĚNÍ VARNÉ DESKY NEPOUŽÍVEJTE PARNÍ ČISTIČ.
- SPOTŘEBIČ NENÍ URČEN K OVLÁDÁNÍ POMOCÍ EXTERNÍHO ČASOVAČE NEBO SAMOSTATNÉHO SYSTÉMU DÁLKOVÉHO OVLÁDÁNÍ.
- VAROVÁNÍ: NEBEZPEČÍ POŽÁRU: NESKLADUJTE PŘEDMĚTY NA VARNÝCH PLOCHÁCH.
- PROCES VAŘENÍ MUSÍ BÝT POD DOHLEDEM. KRÁTKODOBÝ PROCES VAŘENÍ MUSÍ BÝT NEPŘETRŽITĚ KONTROLOVÁN.
- VAROVÁNÍ: VAŘENÍ BEZ DOZORU NA VARNÉ DESCE S TUKEM NEBO OLEJEM MŮŽE BÝT NEBEZPEČNÉ A MŮŽE ZPŮSOBIT POŽÁR. NIKDY SE NEPOKOUŠEJTE UHASIT OHEŇ VODOU, ALE VYPNĚTE SPOTŘEBIČ A POTOM PLAMEN PŘIKRYJTE NAPŘ. POKLICÍ NEBO POŽÁRNÍ PŘIKRÝVKOU.
- VAROVÁNÍ: POUŽÍVEJTE POUZE TY CHRÁNIČE VARNÉ DESKY, KTERÉ JSOU NAVRŽENY VÝROBCEM VARNÉHO ZAŘÍZENÍ NEBO OZNAČENY VÝROBCEM SPOTŘEBIČE V NÁVODU K OBSLUZE JAKO VHODNÉ NEBO CHRÁNIČE VARNÉ DESKY ZABUDOVANÉ DO SPOTŘEBIČE. POUŽITÍ NEVHODNÝCH KRYTŮ MŮŽE ZPŮSOBIT NEHODY.

1.4 PROVOZ A ÚDRŽBA

NEBEZPEČÍ ÚRAZU ELEKTRICKÝM PROUDEM

- NEVAŘTE NA ROZBITÉ NEBO PRASKLÉ VARNÉ DESCE. POKUD SE POVRCH VARNÉ DESKY ZLOMÍ NEBO PRASKNE, OKAMŽITĚ VYPNĚTE SPOTŘEBIČ SÍŤOVÝM VYPÍNAČEM (NA STĚNĚ) A KONTAKTUJTE KVALIFIKOVANÉHO TECHNIKA.
- PŘED ČIŠTĚNÍM NEBO ÚDRŽBOU VARNOU DESKU VYPNĚTE U STĚNY.
- NEDODRŽENÍ TOHOTO POKYNU MŮŽE MÍT ZA NÁSLEDEK ZÁSAH ELEKTRICKÝM PROUDEM NEBO SMRT.

ZDRAVOTNÍ RIZIKA

- TENTO SPOTŘEBIČ SPLŇUJE NORMY ELEKTROMAGNETICKÉ BEZPEČNOSTI.
- OSOBY S KARDIOSTIMULÁTOREM NEBO JINÝMI ELEKTRICKÝMI IMPLANTÁTY (JAKO JSOU INZULÍNOVÉ PUMPY) SE VŠAK MUSÍ PŘED POUŽITÍM TOHOTO ZAŘÍZENÍ PORADIT SE SVÝM LÉKAŘEM NEBO VÝROBCEM IMPLANTÁTŮ, ABY SE UBEZPEČILY, ŽE JEJICH IMPLANTÁTY NEBUDOU OVLIVNĚNY ELEKTROMAGNETICKÝM POLEM.
- NEDODRŽENÍ TOHOTO POKYNU MŮŽE MÍT ZA NÁSLEDEK SMRT.

NEBEZPEČÍ HORKÉHO POVRCHU

- BĚHEM POUŽÍVÁNÍ SE PŘÍSTUPNÉ ČÁSTI TOHOTO SPOTŘEBIČE ZAHŘEJÍ NATOLIK, ŽE ZPŮSOBÍ POPÁLENINY.
- NEDOVOLTE, ABY SE VAŠE TĚLO, ODĚV NEBO JINÝ PŘEDMĚT JAKO VHODNÉ NÁDOBÍ, DOSTALO DO KONTAKTU S KERAMICKÝM SKLEM, DOKUD POVRCH NEVYCHLADNE.

- UDRŽUJTE DĚTI MIMO DOSAH.
- RUKOJETI VARNÝCH NÁDOB MOHOU BÝT HORKÉ NA DOTEK. ZKONTROLUJTE, ZDA RUKOJETI VARNÉ NÁDOBY NEPŘEČNÍVAJÍ NAD OSTATNÍMI ZAPNUTÝMI VARNÝMI ZÓNAMI.
- DRŽTE RUKOJETI MIMO DOSAH DĚTÍ.
- NEDODRŽENÍ TOHOTO POKYNU MŮŽE VÉST K POPÁLENINÁM A OPAŘENÍ.

NEBEZPEČÍ POŘEZÁNÍ

- ČEPEL ŠKRABKY NA VARNOU DESKU JE OSTRÁ JAKO ŽILETKA, KDYŽ JE BEZPEČNOSTNÍ KRYT STAŽEN. POUŽÍVEJTE JI S MIMOŘÁDNOU OPATRNOSTÍ A VŽDY SKLADUJTE BEZPEČNĚ A MIMO DOSAH DĚTÍ.
- NEOPATRNOST MŮŽE MÍT ZA NÁSLEDEK ZRANĚNÍ NEBO ŘEZNÉ RANY.

DŮLEŽITÉ BEZPEČNOSTNÍ POKYNY

- NIKDY NENECHÁVEJTE SPOTŘEBIČ BĚHEM POUŽÍVÁNÍ BEZ DOZORU. VAŘENÍ ZPŮSOBUJE KOUŘ A ÚNIKY TUKU, KTERÝ SE MŮŽE VZNÍTIT.
- SPOTŘEBIČ NIKDY NEPOUŽÍVEJTE JAKO PRACOVNÍ NEBO ODKLÁDACÍ PLOCHU.
- NIKDY NENECHÁVEJTE NA SPOTŘEBIČI ŽÁDNÉ PŘEDMĚTY ANI NÁŘADÍ.
- V BLÍZKOSTI SPOTŘEBIČE NEUMÍSŤUJTE ANI NENECHÁVEJTE ŽÁDNÉ ZMAGNETIZOVATELNÉ PŘEDMĚTY (NAPŘ. KREDITNÍ KARTY, PAMĚŤOVÉ KARTY) NEBO ELEKTRONICKÁ ZAŘÍZENÍ (NAPŘ. POČÍTAČE, MP3 PŘEHRÁVAČE), PROTOŽE MOHOU BÝT OVLIVNĚNY JEHO ELEKTROMAGNETICKÝM POLEM.

- SPOTŘEBIČ NIKDY NEPOUŽÍVEJTE K OHŘÍVÁNÍ NEBO VYTÁPĚNÍ MÍSTNOSTI.
- PO POUŽITÍ VŽDY VYPNĚTE VARNÉ ZÓNY A VARNOU DESKU, JAK JE POPSÁNO V TOMTO NÁVODU (POMOCÍ DOTYKOVÝCH OVLADAČŮ). NESPOLÉHEJTE SE NA FUNKCI DETEKCE VARNÉ NÁDOBY, ŽE VYPNE VARNÉ ZÓNY, KDYŽ ODLOŽÍTE VARNOU NÁDOBU.
- NEDOVOLTE DĚTEM, ABY SI SE SPOTŘEBIČEM HRÁLY, ANI NA NĚM SEDĚLY, STÁLY NEBO NA NĚJ LEZLY.
- NEUCHOVÁVEJTE PŘEDMĚTY, KTERÉ JSOU ZAJÍMAVÉ PRO DĚTI, VE SKŘÍŇKÁCH NAD SPOTŘEBIČEM. DĚTI LEZOUcí NA VARNOU DESKU BY SE MOHLY VÁŽNĚ ZRANIT.
- NENECHÁVEJTE DĚTI SAMOTNÉ NEBO BEZ DOZORU V OBLASTI, KDE SE SPOTŘEBIČ POUŽÍVÁ.
- DĚTI NEBO OSOBY SE ZDRAVOTNÍM POSTIŽENÍM, KTERÉ OMEZUJE JEJICH SCHOPNOST POUŽÍVAT SPOTŘEBIČ, BY MĚLY MÍT ZODPOVĚDNOU A KOMPETENTNÍ OSOBU, KTERÁ JE POUČÍ O JEHO POUŽÍVÁNÍ. ODPOVĚDNÁ OSOBA BY MĚLA BÝT PŘESVĚDČENA, ŽE MŮŽE SPOTŘEBIČ POUŽÍVAT BEZ NEBEZPEČÍ PRO SEBE NEBO SVÉ OKOLÍ.
- NEOPRAVUJTE ANI NEVYMÍNEJTE ŽÁDNOU ČÁST SPOTŘEBIČE, POKUD TO NENÍ VÝSLOVNĚ UVEDENO V NÁVODU. VŠECHNY OSTATNÍ SERVISNÍ PRÁCE BY MĚL PROVÁDĚT KVALIFIKOVANÝ TECHNIK.
- NEPOKLÁDEJTE NA VARNOU DESKU TĚŽKÉ PŘEDMĚTY ANI JE NA NI NEPOUŠTĚJTE.
- NESTŮJTE NA VARNÉ DESCE.
- NEPOUŽÍVEJTE VARNÉ NÁDOBY SE ZUBATÝMI OKRAJI ANI NETAHEJTE VARNÉ NÁDOBY PO POVRCHU KERAMICKÉHO SKLA, PROTOŽE TO MŮŽE SKLO POŠKRÁBAT.

- K ČIŠTĚNÍ VARNÉ DESKY NEPOUŽÍVEJTE DRÁTĚNKY ANI JINÉ DRSNÉ ABRAZIVNÍ ČISTICÍ PROSTŘEDKY, PROTOŽE MOHOU POŠKRÁBAT KERAMICKÉ SKLO.
- TENTO SPOTŘEBIČ JE URČEN K POUŽITÍ V DOMÁCNOSTI A PODOBNÝCH VYUŽITÍCH, JAK JSOU:
 - KUCHYNĚ PRO ZAMĚSTNANCE V OBCHODECH, KANCELÁŘÍCH A JINÝCH PRACOVNÍCH PROSTŘEDÍCH;
 - NA FARMÁCH;
 - KLIENTY V HOTELECH, MOTELECH A JINÝCH PROSTŘEDÍCH REZIDENČNÍHO TYPU;
 - V PROSTŘEDÍ TYPU NOCLEH SE SNÍDANÍ.
- VAROVÁNÍ: SPOTŘEBIČ A JEHO PŘÍSTUPNÉ ČÁSTI SE BĚHEM POUŽÍVÁNÍ ZAHŘÍVAJÍ.
- JE POTŘEBA DÁVAT POZOR, ABYSTE SE NEDOTKLI TOPNÝCH TĚLES.
- DĚTI MLADŠÍ 8 LET SE MUSÍ DRŽET MIMO, POKUD NEJSOU POD NEPŘETRŽITÝM DOZOREM.

BLAHOPŘEJEME VÁM KE KOUPI VAŠÍ NOVÉ SKLOKERAMICKÉ VARNÉ DESKY. DOPORUČUJEME VÁM, ABYSTE STRÁVILI NĚJAKÝ ČAS PŘEČTENÍM TOHOTO NÁVODU K OBSLUZE/INSTALACI, ABYSTE PLNĚ POCHOPILI, JAK HO SPRÁVNĚ NAINSTALOVAT A OVLÁDAT. PRO INSTALACI SI PŘEČTĚTE ČÁST O INSTALACI. PŘED POUŽITÍM SI POZORNĚ PŘEČTĚTE VŠECHNY BEZPEČNOSTNÍ POKYNY A USCHOVEJTE SI TENTO NÁVOD K OBSLUZE/INSTALAČNÍ NÁVOD PRO BUDOUCÍ POUŽITÍ.

2. TECHNICKÉ ÚDAJE

Varná deska	PHS 3020 TC
Varné zóny	2 zóny
Napájecí napětí	220 - 240 V ~ 50 Hz nebo 60 Hz
Instalovaný elektrický výkon	2700 - 3300 W
Rozměry výrobku D × Š × V (mm)	288 x 520 x 55
Vestavné rozměry A × B (mm)	268 x 490

Hmotnost a rozměry jsou přibližné. Protože se neustále snažíme zlepšovat naše produkty, můžeme změnit specifikace a design bez předchozího upozornění.

3. CELKOVÝ POPIS SPOTŘEBIČE

3.1 Pohled shora

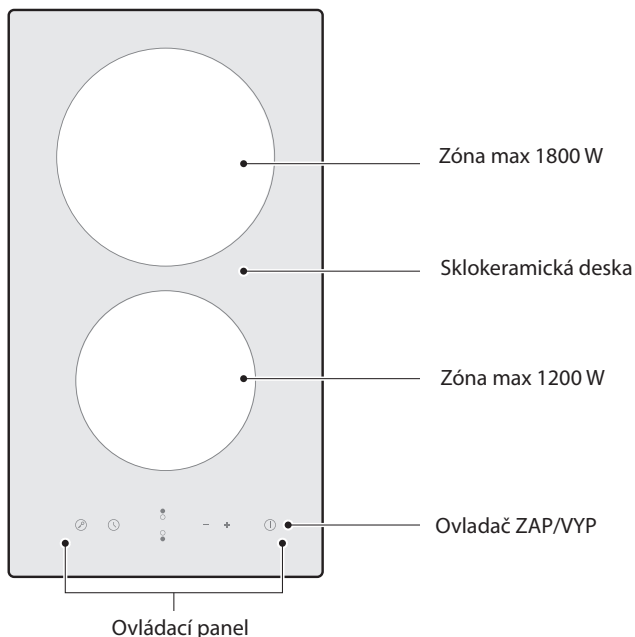

3.2 Ovládací panel

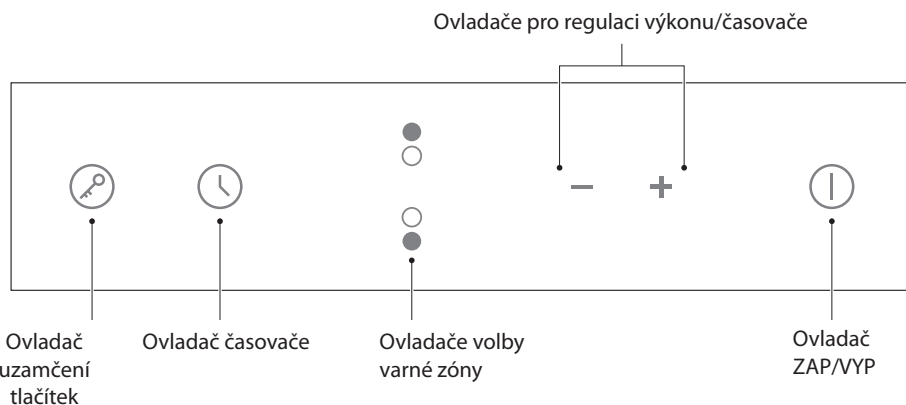

● POZNÁMKA

Všechny obrázky v tomto návodu slouží pouze k vysvětlení. Jakýkoliv nesoulad mezi skutečným objektem a vyobrazením na výkresu bude podléhat skutečnému předmětu.

3.3 Informace o produktu

Mikropočítačová sklokeramická varná deska může splňovat různé požadavky kuchyně díky ohřevu odporovým vodičem, mikropočítačovému ovládání a volbě více výkonů, což je opravdu optimální volba pro moderní rodiny.

Sklokeramická varná deska se zaměřuje na zákazníky a má přizpůsobený design. Varná deska má bezpečný a spolehlivý výkon, který vám zpříjemní život a umožní vám naplno si vychutnat radost ze života.

3.4 Princip fungování

Tato sklokeramická varná deska přímo využívá ohřev odporovým vodičem a výstupní výkon upravuje regulací výkonu pomocí dotykových ovladačů.

3.5 Před použitím nové sklokeramické varné desky

- Přečtěte si tento návod, a zvláště si přečtěte část „Bezpečnostní upozornění“.
- Odstraňte veškerou ochrannou fólii, která může být stále na sklokeramické varné desce.

4. PRŮVODCE RYCHLÝM STARTEM



Při smažení buďte opatrní, protože olej a tuk se velmi rychle zahřívají, zvláště pokud používáte funkci Power-Boost. Při extrémně vysokých teplotách se olej a tuk samovolně vznítí a to představuje vážné riziko požáru.

4.1 Tipy na vaření

- Když jídlo začne vařit, snižte nastavení teploty.
- Použití pokličky zkracuje dobu vaření a šetří energii tím, že udržuje teplo.
- Minimalizujte množství tekutiny nebo tuku, abyste zkrátili dobu vaření.
- Když se jídlo ohřeje, začněte vařit při vysoké teplotě a následně ji snižte.

Dušení, vaření rýže

- K vaření dochází pod bodem varu při teplotě okolo 85 °C, když občas jen stoupají bubliny na povrch tekutiny na vaření. Je to klíč k vynikajícím polévkám a jemným dušeným masům, protože chutě se vyvíjejí, aniž se jídlo převařílo. Měli byste také uvařit omáčky na bázi vajec a mouky zahuštěné pod bodem varu.
- Některé úkoly, včetně vaření rýže absorpční metodou, mohou vyžadovat nastavení vyšší než nejnižší nastavení, aby se jídlo správně vařilo v doporučeném čase.

Pečení steaků

Příprava šťavnatých steaků:

1. Před vařením nechte maso odstát při pokojové teplotě přibližně 20 minut.
2. Zahřejte pánve se silným dnem.
3. Potřete obě strany steaků olejem. Do horké pánve nakapejte malé množství oleje a potom maso položte na horkou pánve.
4. V průběhu přípravy steak otočte pouze jednou. Přesný čas přípravy bude záviset na tloušťce steaků a od toho, jak ho chcete mít propečený. Časy se mohou lišit od přibližně 2–8 minut na jednu stranu. Zmáčkněte steak a zjistěte, jak je propečený – čím pevnější bude, tím více bude „well done“.
5. Nechte steak odpočívat na teplém talíři několik minut, aby se před podáváním uvolnil a stal se jemným.

Smažení

1. Vyberte si sklokeramicky kompatibilní wok s plochým dnem nebo velkou pánve.
2. Mějte připraveny všechny ingredience a vybavení. Smažení by mělo být rychlé. Pokud připravujete velké množství pokrmu, připravujte jídlo v několika menších dávkách.
3. Pánve krátce předeřhřejte a přidejte dvě polévkové lžičce oleje.
4. Nejdříve připravte jakékoliv maso, odložte stranou a udržujte v teple.
5. Osmažte zeleninu. Když je horká, ale stále křupavá, přepněte varnou zónu na nižší nastavení, vraťte maso na pánve a přidejte omáčku.
6. Přísady jemně promíchejte, abyste se ujistili, že jsou dostatečně tepelně upravené.
7. Podávejte ihned.

4.2 Nastavení tepla

Následující nastavení jsou pouze orientační. Přesné nastavení bude záviset na řadě faktorů, včetně vašeho nádobí a množství vařeného pokrmu. Experimentujte s sklokeramickou varnou deskou a vyhledejte nastavení, která vám nejvíce vyhovují.

Nastavení tepla	Vhodnost
1 - 2	<ul style="list-style-type: none">• jemné ohřívání malých množství potravin• tání čokolády, másla a potravin, které se rychle připálí• jemné vaření• pomalé ohřívání
3 - 4	<ul style="list-style-type: none">• opětovné ohřívání• rychlé vaření• vaření rýže
5 - 6	<ul style="list-style-type: none">• palačinky
7 - 8	<ul style="list-style-type: none">• opékání• vaření těstovin
9	<ul style="list-style-type: none">• smažení• škvareň• přivádění polévky do varu• vaření vody

5. INSTALACE PRODUKTU

5.1 Volba instalačního vybavení

Vyříznete pracovní plochu podle rozměrů uvedených na obrázku. Pro účely instalace a použití se musí kolem otvoru zachovat minimální prostor 50 mm. Tloušťka pracovní plochy musí být minimálně 30 mm. Vyberte materiál odolný vůči teple a izolovaný pracovní povrch (dřevo a podobný vláknitý nebo hygroskopický materiál se nesmí používat jako materiál pracovního povrchu, pokud není impregnován), aby nedošlo k úrazu elektrickým proudem a větší deformaci způsobené tepelným zářením z varné desky. Jak je uvedeno níže:



Poznámka: Bezpečná vzdálenost mezi stranami varné desky a vnitřními povrchy pracovní plochy by měla být nejméně 3 mm.

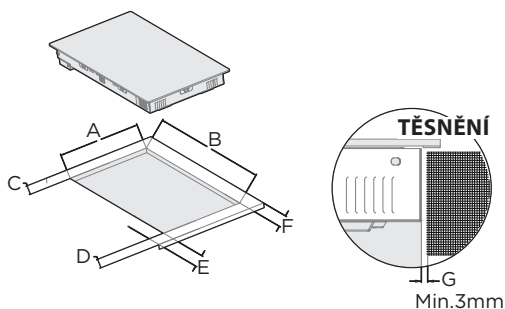

A (mm)	B (mm)	C (mm)	D (mm)	E (mm)	F (mm)	G
268(+4/- 0)	490(+4/-0)	50 min.	50 min.	50 min.	50 min.	3 mm min.

Sklokeramickou varnou desku lze použít na pracovní desku skříňky. Sklokeramická varná deska by měla být umístěna vodorovně. Jak je ukázáno níže:

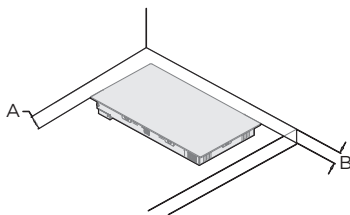

A	B
50 mm min	50 mm min

Za každých okolností se ujistěte, zda je sklokeramická varná deska dobře větraná a zda není zablokovaný vstup a výstup vzduchu. Zkontrolujte, zda je sklokeramická varná deska v dobrém stavu. Jak je uvedeno níže.



Poznámka: Bezpečná vzdálenost mezi varnou deskou a skříňkou nad varnou deskou by měla být nejméně 760 mm.

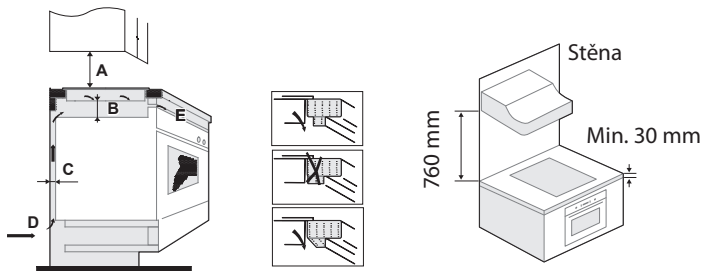

A (mm)	B (mm)	C (mm)	D	E
760	50 min.	20 min.	Přívod vzduchu	Výstup vzduchu 5 mm

VAROVÁNÍ: ZABEZPEČENÍ ADEKVÁTNÍ VENTILACE

Ujistěte se, zda je sklokeramická varná deska dobře větraná a zda není zablokovaný vstup a výstup vzduchu. Aby se předešlo náhodnému dotyku s přehřátou spodní částí varné desky, nebo abyste se při práci nedostali do kontaktu s neočekávaným elektrickým proudem, je třeba vložit dřevěnou vložku připevněnou šrouby v minimální vzdálenosti 50 mm od spodní části varné desky. Postupujte podle níže uvedených požadavků.

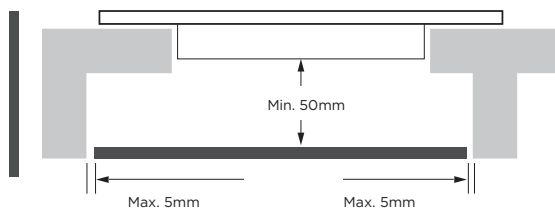

Kolem vnější části varné desky jsou větrací otvory. Při umísťování varné desky **MUSÍTE** zajistit, aby tyto otvory nebyly zablokovány pracovní plochou.



- Uvědomte si, že lepidlo, které spojuje plastový nebo dřevěný materiál s nábytkem, musí odolávat teplotě do 150 °C, aby se zabránilo rozlepení obložení.
- Zadní stěna, přilehlé a okolní povrchy proto musí odolat teplotě 90 °C.

5.2 Před umístěním upevňovacích držáků

Spotřebič by měl být umístěn na stabilním, hladkém povrchu (použijte obal). Na ovládací prvky vyčnívající z varné desky nevývíjejte sílu.

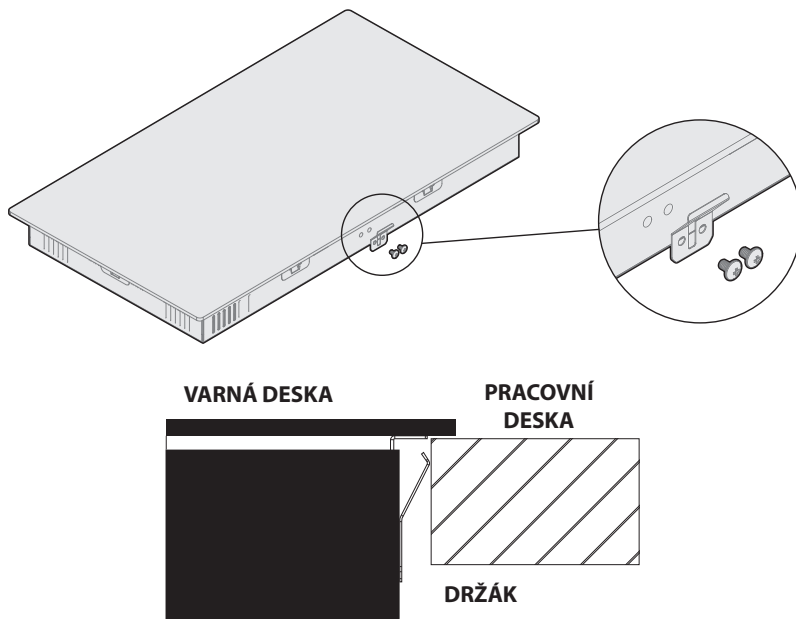

Držáky se po instalaci za žádných okolností nesmí dotýkat vnitřních povrchů pracovní plochy (viz obrázek).

5.3 Upozornění

1. Sklokeramickou varnou desku musí instalovat kvalifikovaný personál nebo technik. Máme k dispozici odborníky. Operaci nikdy neprovádějte sami.
2. Varná deska nesmí být nainstalována přímo nad myčkou nádobí, ledničkou, mrazákem, pračkou nebo sušičkou prádla, protože vlhkost může poškodit elektroniku varné desky.
3. Sklokeramická varná deska musí být instalována tak, aby bylo možné zajistit lepší tepelné záření pro zvýšení jeho spolehlivosti.
4. Stěna a indukovaná vyhřívací zóna nad povrchem stolu musí odolat teple.
5. Aby se předešlo jakémukoli poškození, musí být plastový nebo dřevěný materiál kuchyně a lepidlo odolné teplotě až 150°C.
6. Nepoužívejte parní čistič.
7. Tato sklokeramická varná deska může být připojena pouze ke zdroji s impedancí systému maximálně 0,427 ohmů. V případě potřeby se obraťte na dodavatele, který vám poskytne informace o impedanci systému.

5.4 Připojení varné desky k síťovému napájení



Napájecí zdroj by měl být připojen v souladu s příslušnou normou nebo s jednopólovým jističem. Způsob připojení je uveden níže.

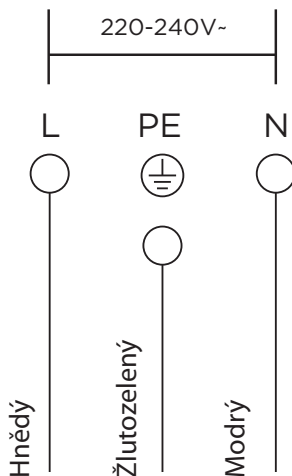

- Pokud je kabel poškozen nebo má být vyměněn, musí být tato činnost provedena prostřednictvím poprodejního zástupce pomocí speciálního nářadí, aby se předešlo nehodám.
- Pokud je spotřebič připojen přímo k síti, musí být mezi kontakty nainstalován všesměrový jistič s minimálním otvorem 3 mm.
- Instalátér se musí přesvědčit, že bylo provedeno správné elektrické připojení a zda je v souladu s bezpečnostními předpisy.
- Kabel nesmí být ohnutý ani stlačený.
- Kabel musí být pravidelně kontrolován a vyměněn pouze autorizovanými technikami.



Po instalaci není přístupná spodní plocha a napájecí kabel varné desky.

6. PROVOZNÍ POKYNY

6.1 Dotykové ovládací prvky

- Ovládací prvky reagují na dotek, takže nemusíte vyvíjet žádný tlak.
- Použijte polštářek prstu, ne jeho špičku.
- Pokaždé, když je zaregistrován dotyk, uslyšíte zvukový signál.
- Dbejte na to, aby byly ovládací prvky vždy čisté, suché a aby je nezakrývaly žádné předměty (např. nádoby nebo utěrka). Dokonce i tenká vrstva vody může způsobit problémy s ovládáním.

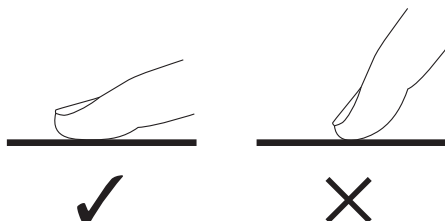

6.2 Volba správné varné nádoby

- Nepoužívejte varné nádoby s ostrými hranami nebo zaobleným dnem.

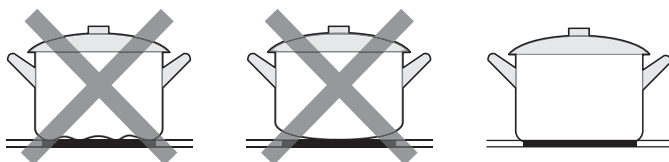

- Ujistěte se, zda je dno vaší varné nádoby hladké, sedí rovnou na skle a má stejnou velikost jako varná zóna. Varnou nádobu vždy vycentrujte na varnou zónu.

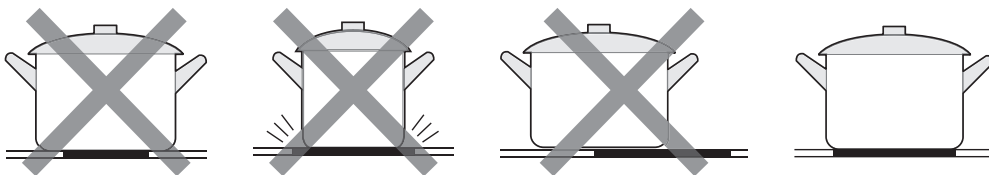

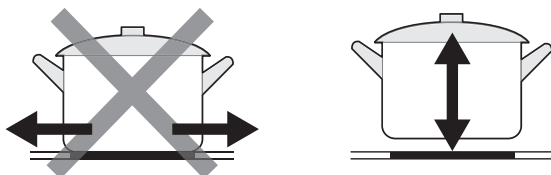

- Varné nádoby vždy z sklokeramického varného panelu zvedněte – neposouvejte je, protože by mohly poškrábat sklo.



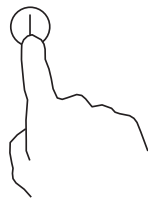
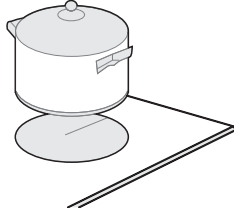

6.3 Způsob používání

Zahájení vaření

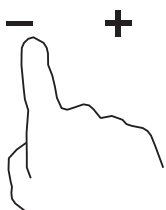
Po zapnutí jednou zazní akustický signál, všechny indikátory se rozsvítí na 1 sekundu a poté zhasnou, což znamená, že sklokeramická varná deska přešla do pohotovostního režimu.

<p>1. Dotkněte se ovladače ZAP/VYP. Všechny indikátory zobrazují „-“.</p>	
<p>2. Na varnou zónu položte vhodnou varnou nádobu, kterou chcete používat.</p> <ul style="list-style-type: none">• Ujistěte se, zda je dno varné nádoby a povrch varné zóny čistý a suchý.	
<p>3. Dotkněte se ovladače volby varné zóny.</p>	
<p>4. Dotykem ovladače „-“ nebo „+“ zvolte nastavení ohřevu.</p> <ul style="list-style-type: none">• Pokud zvolíte stupeň 0, do 1 minuty se sklokeramická varná deska automaticky vypne. Budete muset začít znovu od kroku 1.• Během vaření můžete kdykoli změnit nastavení teploty.• Podržením kteréhokoli z těchto tlačítek se hodnota upraví směrem nahoru nebo dolů.	

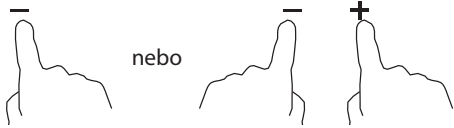

Dokončení vaření

<p>1. Dotkněte se ovladače volby varné zóny, kterou chcete vypnout.</p>	
<p>2. Varnou zónu zapnete posunutím o dolů na „0“ nebo současným dotykem ovladačů „-“ a „+“.</p>	
<p>3. Celou varnou desku vypnete dotykem ovladače ZAP/ VYP.</p>	
<p>⚠ Pozor na horké povrchy</p> <p>Symbol H ukáže, která varná zóna je horká na dotek. Zmizí, když se povrch ochladí na bezpečnou teplotu. Lze použít i jako funkci úspory energie, pokud chcete zahřát další varné nádoby, použijte varnou desku, která je ještě horká.</p>	

Uzamknutí ovládacích prvků

- Ovládací prvky můžete uzamknout, abyste zabránili neúmyslnému použití (například aby děti omylem nezapínaly varné zóny).
- Pokud jsou ovládací prvky uzamčeny, všechny ovládací prvky kromě ovládacího prvku ON/OFF jsou deaktivované.

Uzamknutí ovládacích prvků	
Dotykem ovládacího prvku zámku	Indikátor časovače zobrazí „Lo“
Odemknutí ovládacích prvků	
Na chvíli se dotkněte a podržte ovladač zámku.	

- ⚠** Pokud je varná deska v režimu uzamknutí, všechny ovládací prvky jsou deaktivovány s výjimkou ZAP/ VYP  a v případě potřeby můžete sklokeramickou varnou desku vypnout pomocí ovladače ZAP/ VYP , ale při dalším použití budete muset varnou desku nejprve odemknout.

Použití časovače

Časovač můžete použít dvěma různými způsoby:

- Můžete ho použít jako minutku. V takovém případě časovač nevypne žádnou varnou zónu po uplynutí nastaveného času.
- Můžete ho nastavit tak, aby po uplynutí nastaveného času vypnul jednu nebo více varných zón.

Maximální nastavení časovače je 99 minut.

Použití časovače jako minutky

Pokud ne zvolíte žádnou varnou zónu

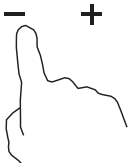
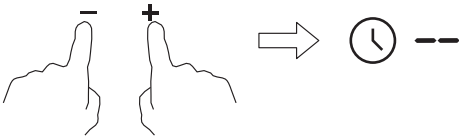
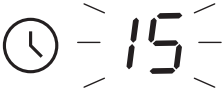
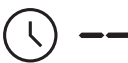



<p>Ujistěte se, zda je varná deska zapnutá. Poznámka: Minutku můžete použít, i když nevybíráte žádnou varnou zónu.</p> <p>1. Dotkněte se ovladače časovače, indikátor časovače bude blikat; Upravte nastavení časovače dotykem ovládacích prvků „-“ nebo „+“. Indikátor minutky začne blikat a zobrazí se na displeji časovače.</p>	
<p>2. Současným dotykem „-“ a „+“ se časovač zruší a na displeji minut se zobrazí „-“.</p>	
<p>3. Po nastavení času začne ihned odpočítávání. Na displeji se zobrazí zbývající čas a indikátor časovače bude blikat 5 sekund.</p>	
<p>4. Po uplynutí nastaveného času bude znít 30 sekund akustický signál a indikátor časovače zobrazí „-“.</p>	

Tip:

- Jedním dotykem ovladače „-“ nebo „+“ časovače snížíte nebo zvýšíte čas o 1 minutu.
- Dotykem a podržením ovladače „-“ nebo „+“ na časovači snížíte nebo zvýšíte čas o 10 minut.
- Pokud nastavený čas přesáhne 99 minut, časovač se automaticky vrátí na 0 minut.

Nastavení časovače pro vypnutí jedné nebo více varných zón

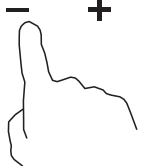
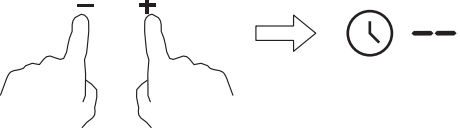
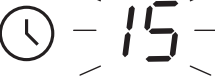
Nastavte jednu zónu

<p>1. Dotkněte se ovladače volby varné zóny, pro kterou chcete nastavit časovač.</p>	
<p>2. Dotkněte se ovladače časovače, indikátor časovače zobrazí „10“.</p>	
<p>3. Nastavte čas dotykem ovladače „-“ nebo „+“ na časovači.</p>	
<p>4. Současným dotykem „-“ a „+“ se časovač zruší a na displeji minut se zobrazí „-“.</p>	
<p>5. Po nastavení času ihned začne odpočítávání. Na displeji se zobrazí zbývající čas a indikátor časovače bude blikat 5 sekund.</p>	
<p>6. Když časovač vaření uplyne, příslušná varná zóna se automaticky vypne. Na displeji se zobrazí „H“, což znamená horký povrch;</p>	

POZNÁMKA

- Rozsvítí se červená tečka vedle indikátoru úrovně výkonu, což znamená, že je zvolena zóna.

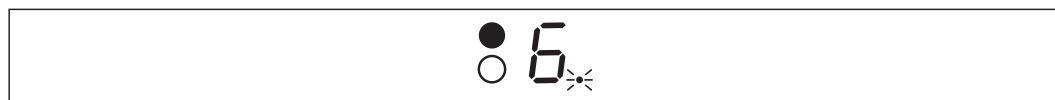

- Chcete-li změnit čas po nastavení časovače, musíte začít od kroku 1.
- Způsob nastavení dvou zón je stejný, jak je uvedeno výše.

Nastavení časovače pro vypnutí více než jedné varné zóny

- Pokud tuto funkci používá více než jedna varná zóna, indikátor časovače zobrazí nejnižší čas. (např. čas nastavení zóny č. 1 je 5 minut, čas nastavení zóny č. 2 je 15 minut, indikátor časovače zobrazuje „5“)

POZNÁMKA

- Červená tečka vedle indikátoru úrovně výkonu bude blikat.

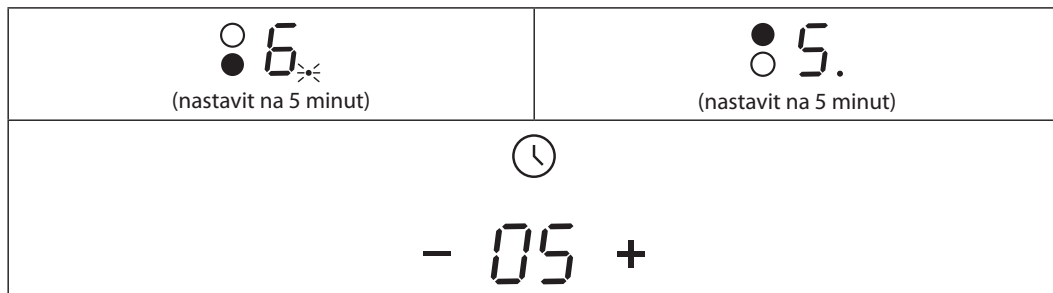

- Po uplynutí odpočítávaného časovače se příslušná zóna vypne. Potom se zobrazí nový minutový časovač a tečka příslušné varné zóny bude blikat.

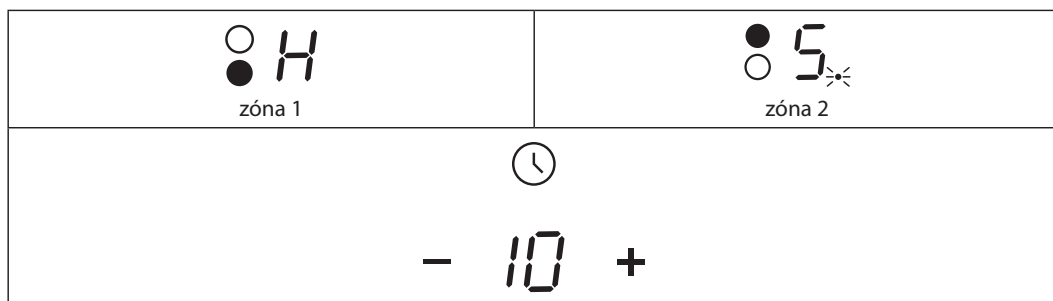

- Když časovač vaření uplyne, příslušná varná zóna se automaticky vypne.



POZNÁMKA

- Červená tečka vedle indikátoru úrovně výkonu se rozsvítí, což znamená, že je zvolena daná zóna.

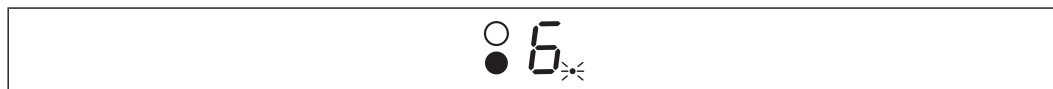

- Chcete-li změnit čas po nastavení časovače, musíte začít od kroku 1.

Ochrana proti přehřátí

Vybavena teplotním čidlem, dokáže varná deska monitorovat teplotu uvnitř sklokeramické varné desky. Když je monitorována nadměrná teplota, sklokeramická varná deska se automaticky zastaví.

Varování před zbytkovým teplem

Když je varná deska nějaký čas v provozu, bude tam nějaké zbytkové teplo. Zobrazí se písmeno „H“, aby vás varovalo, abyste se od vyhýbali dané varné zóně.

Přednastavené funkční časy

Automatické vypnutí je bezpečnostní ochranná funkce pro vaši sklokeramickou varnou desku. Pokud zapomenete vypnout vaření, vypne se automaticky. Přednastavený funkční čas pro různé úrovně výkonu je uveden v následující tabulce:

Úroveň výkonu	1	2	3	4	5	6	7	8	9
Přednastavený funkční čas (hodina)	8	8	8	4	4	4	2	2	2

7. ČIŠTĚNÍ A ÚDRŽBA

Co?	Jak?	Důležité!
Každodenní znečištění na skle (otisky prstů, stopy, skvrny způsobené jídlem nebo nesladké skvrny na skle)	<ol style="list-style-type: none"> 1. Vypněte napájení varné desky. 2. Když je sklo stále teplé (ale ne horké!), naneste čisticí prostředek na varné desky. 3. Opláchněte a otřete dosucha čistou tkaninou nebo papírovou utěrkou. 4. Znova zapněte napájení varné desky. 	<ul style="list-style-type: none"> • Když je vypnuté napájení varné desky, nebude znázorněna žádná indikace „horkého povrchu“, ale varná zóna může být stále horká! Budte mimořádně opatrní. • Sklo mohou poškrábat drátěnky, některá vlákna z nylonu a drsné/hrubé čisticí prostředky. Vždy si přečtěte štítek, abyste si ověřili, zda je váš čistič vhodný. • Nikdy neznechávejte zbytky po čištění na varné desce: sklo se může znečistit.
Skvrny po vykypění, rozpuštění a horké sladké skvrny na skle	<p>Ihned je odstraňte pomocí obrabečky, stěrky nebo škrabky, která je vhodná pro sklokeramické varné desky, ale dejte si pozor na horké povrchy varné zóny:</p> <ol style="list-style-type: none"> 1. Vypněte napájení varné desky z elektrické zásuvky. 2. Čepel držte pod úhlem 30° a špínu nebo skvrnu seškrabejte z chladné plochy varné desky. 3. Znečištění nebo rozlití očistěte hadříkem nebo papírovou utěrkou. 4. Postupujte podle kroků 2 až 4 v textu „Každodenní znečištění na skle“ výše. 	<ul style="list-style-type: none"> • Co nejdříve odstraňte skvrny, které zůstaly po rozpuštění, vykypěném a sladkém jídle. Pokud je necháte na skle vychladnout, může být obtížné je odstranit nebo dokonce trvale poškodit povrch skla. • Nebezpečí pořezání: Když je bezpečnostní kryt zasunutý, čepel ve škrabce je ostrá jako břitva. Používejte ji s mimořádnou péčí a vždy skladujte bezpečně a mimo dosah dětí.
Skvrny na dotykových ovládacích prvcích	<ol style="list-style-type: none"> 1. Vypněte napájení varné desky. 2. Skvrnu navlhčete. 3. Oblast dotykového ovládání otřete čistou vlhkou houbou nebo hadrem. 4. Plochu zcela otřete papírovou utěrkou. 5. Znova zapněte napájení varné desky. 	<ul style="list-style-type: none"> • Varná deska může zapípat a dotykové ovládací prvky nemusí fungovat, pokud je na nich tekutina. Před opětovným zapnutím varné desky se ujistěte, zda jste oblast dotykového ovládání otřeli dosucha.

8. ODSTRANĚNÍ MOŽNÝCH PROBLÉMŮ

Problém	Možné příčiny	Řešení
Varnou desku nelze zapnout.	Bez napájení.	Zkontrolujte, zda je sklokeramická varná deska připojena ke zdroji napájení a zda je zapnutá. Zkontrolujte, zda ve vaší domácnosti nebo oblasti nedošlo k výpadku napájení. Pokud jste zkontrolovali všechno a problém přetrvává, zavolejte kvalifikovaného technika.
Dotykové ovládací prvky nereagují.	Ovládací prvky jsou uzamčeny.	Odemkněte ovládací prvky. Pokyny naleznete v části „Používání sklokeramické varné desky“.
Dotykové ovládací prvky se obtížně obsluhují.	Na ovládacím panelu může být slabá vrstva vody nebo při dotyku ovládacích prvků možná používáte špičku prstu.	Ujistěte se, zda je oblast dotykového ovládání suchá a když se dotýkáte ovládacích prvků, použijte bříško prstu.
Sklo je poškrábané.	Kuchyňské varné nádoby s drsným povrchem. Používají se nevhodné abrazivní čisticí prostředky.	Používejte nádoby s rovnými a hladkými dny. Viz část „Volba správné varné nádoby“. Viz část „Péče a čištění“.
Některé varné nádoby vydávají praskavé nebo cvakavé zvuky.	Může to být způsobeno konstrukcí vašich varných nádob (vrstvy různých kovů různě vibrují).	To je běžné pro varné nádoby a neznamená to poruchu.

9. ZOBRAZENÍ A KONTROLA PORUCH

1. Varná deska je vybavena funkcí autodiagnostiky. Pomocí tohoto testu je technik schopen zkontrolovat funkci několika komponent, aniž by musel varnou desku rozebírat nebo demontovat z pracovní plochy.
2. Chybový kód se vyskytuje během používání a existují řešení zákazníkům;

Kód poruchy	Problém	Řešení
Žádná automatická náprava		
E0	Chyba s označením 0.	Vložte znovu spojení mezi deskou displeje a napájecí deskou. Vymeňte napájecí dosku.
E1	Porucha snímače teploty sklokeramické desky - přerušovaný obvod.	Zkontrolujte připojení nebo vyměňte snímač teploty sklokeramické desky.
E2	Porucha snímače teploty sklokeramické desky - zkrat.	
E7	Porucha snímače teploty sklokeramické desky	
C1	Vysoká teplota snímače sklokeramické desky.	Počkejte, dokud se teplota sklokeramické desky nevrátí na normální hodnotu. Dotykem tlačítka „ZAP/VYP“ restartujte spotřebič.
E3	Porucha čidla teploty NTC - přerušovaný obvod.	Namontujte zpět desku napájení.
E4	Porucha čidla teploty NTC - zkrat.	
EL	Napájecí napětí je pod jmenovitým napětím.	Zkontrolujte, zda je napájení normální. Po normálním napájení zapněte spotřebič.
EH	Napájecí napětí je nad jmenovitým napětím spotřebiče.	
EU	Chyba v komunikaci.	Znovu vytvořte spojení mezi deskou displeje a deskou napájení. Namontujte zpět desku napájení nebo desku displeje.

TECHNICKÉ INFORMACE

Technické informace se nachází na typovém štítku na vnitřní straně spotřebiče a na energetickém štítku. QR kód, na dodaném energetickém štítku, obsahuje odkaz na registraci spotřebiče v databázi EU Eprel. Uchovejte si energetický štítek, návod k použití, spolu s dalšími dokumenty dodanými s přístrojem.

INFORMACE O TESTOVÁNÍ

Dodané zařízení je v souladu s Ecodesignem a EN 60350-2: 2018+A1:2021. Požadavky na přístup vzduchu pro správný provoz přístroje, minimální vzdálenost od zdi a rozměry přístroje, jsou součástí tohoto návodu. V případě dalších dotazů se obraťte na výrobce.

PÉČE O ZÁKAZNÍKA A SERVIS

Vždy používejte pouze originální náhradní díly.

Označení modelu a sériové číslo naleznete na typovém štítku. Polohu typového štítku je možné změnit bez předchozího upozornění.

Originální náhradní díly pro některé konkrétní komponenty jsou k dispozici minimálně 7 nebo 10 let.

Závisí to na typu komponentu a na uvedení posledního spotřebiče daného modelu na trh.

Při kontaktování našeho autorizovaného servisu mějte k dispozici modelové označení, sériové číslo a popis závady.

Pro stažení dokumentů navštivte www.philco.cz.

Pro nahlášení závady a získání dalších servisních informací navštivte <https://philco.cz/podpora-a-servis>.

Změny vyhrazeny bez předchozího upozornění.

POKYNY A INFORMACE TÝKAJÍCÍ SE LIKVIDACE POUŽITÝCH OBALOVÝCH MATERIÁLŮ

Obalové materiály zlikvidujte na veřejném místě určeném pro likvidaci odpadu.

LIKVIDACE VYSLOUŽILÝCH ELEKTRICKÝCH A ELEKTRONICKÝCH SPOTŘEBIČŮ



Symbol uvedený na výrobku, jeho příslušenství nebo obalu Vás upozorňuje na to, že s tímto výrobkem nesmí být zacházeno jako s běžným odpadem. Zlikvidujte tento výrobek na příslušném sběrném místě pro recyklaci odpadu z elektrických a elektronických zařízení. Popřípadě je možné v některých státech Evropské unie nebo jiných evropských státech vrátit vysloužilý výrobek místnímu prodejci, a to v případě koupě obdobného nového výrobku. Správná likvidace tohoto výrobku pomůže ušetřit cenné přírodní zdroje a minimalizuje případné negativní vlivy na životní prostředí a lidské zdraví, ke kterým by mohlo dojít v důsledku nesprávné likvidace odpadu. Podrobnější informace získáte na místním úřadě nebo v nejbližším středisku pro sběr odpadu. Nesprávná likvidace tohoto typu odpadu může mít za následek udělení pokuty v souladu s vnitrostátními předpisy.

Pro podnikatelské subjekty v Evropské unii

Pokud chcete zlikvidovat elektrické nebo elektronické zařízení, vyžádejte si potřebné informace od svého prodejce nebo dodavatele.

Likvidace v ostatních státech mimo Evropskou unii

Pokud chcete vysloužilý spotřebič zlikvidovat, vyžádejte si potřebné informace o správném způsobu likvidace od místních úřadů nebo svého prodejce.



Tento výrobek splňuje všechny základní požadavky nařízení EU, která se na něj vztahují.

Výrobce si vyhrazuje právo měnit text návodu k obsluze, design výrobku a jeho technické údaje bez předchozího upozornění.

Originál tohoto návodu k obsluze je v českém jazyce.

Výrobce/Manufacturer:
Fast ČR, a.s.
U Sanitasu 1621
Říčany 251 01, CZECH REPUBLIC

Distributor:
FAST PLUS, a.s.
Vlčie hrdlo 324/90
821 07 Bratislava, SLOVAKIA

Distributor:
FAST POLAND Sp. z o. o.
Kwietniowa 36
05-090 Wypędy, POLAND

PHILCO[®] 

**is pending or registered trademark of Electrolux Home
Products, Inc. and used under a license from Electrolux
Home Products, Inc**