

Myčka nádobí

NÁVOD K OBSLUZE

PHILCO



Famous for Quality the World Over

PDT 66 F

Vážený zákazníku,

Děkujeme, že jste si koupili výrobek značky PHILCO. Aby mohl váš spotřebič sloužit dobře, přečtěte si všechny pokyny uvedené v tomto návodu k obsluze.

OBSAH

ČÁST 1: BEZPEČNOSTNÍ POKYNY	2
ČÁST 2: POPIS VÝROBKU.....	5
ČÁST 3: POUŽÍVÁNÍ MYČKY NÁDOBÍ.....	6
Plnění soli do změkčovače.....	6
ČÁST 4: ÚDRŽBA A ČIŠTĚNÍ	8
Péče o vnější část.....	8
Péče o vnitřní část.....	8
Péče o myčku nádobí.....	10
ČÁST 5: POKYNY PRO INSTALACI	12
Připojení k elektrické síti.....	12
Připojení vody a odpadu	13
Připojení vypouštěcích hadic.....	14
Umístění spotřebiče	15
Vestavná instalace.....	15
ČÁST 6: TIPY PRO ŘEŠENÍ PROBLÉMŮ	19
Dostupnost náhradních dílů.....	21
ČÁST 7: PLNĚNÍ KOŠÍKŮ PODLE EN60436.....	22
ČÁST 8: RYCHLÝ NÁVOD K OBSLUZE	24
ČÁST 9: POUŽÍVÁNÍ MYČKY NÁDOBÍ.....	25
Ovládací panel.....	25
Změkčovač vody.....	26
Příprava a plnění nádobí.....	27
Funkce oplachového a mycího prostředku	30
Plnění nádrže na oplachovací prostředek.....	31
Plnění dávkovače mycího prostředku	32
ČÁST 10: PROGRAMOVÁNÍ MYČKY	33
Tabulka mycích cyklů.....	33
Tabulka mycích cyklů.....	34
Úspora energie.....	35
Spuštění programu.....	35
Změna programu uprostřed cyklu.....	35
Zapomněli jste vložit nějaké nádobí?	36
ČÁST 11: KÓDY PORUCH	37
ČÁST 12: TECHNICKÉ INFORMACE	38
ČÁST 13: INFORMAČNÍ LIST	39
TECHNICKÉ INFORMACE.....	40
INFORMACE O TESTOVÁNÍ	40
PÉČE O ZÁKAZNÍKA A SERVIS	40
POKYNY A INFORMACE O NAKLÁDÁNÍ S POUŽITÝM OBALEM.....	41
LIKVIDACE POUŽITÝCH ELEKTRICKÝCH A ELEKTRONICKÝCH ZAŘÍZENÍ.....	41

ČÁST 1: BEZPEČNOSTNÍ POKYNY

 **VAROVÁNÍ!** Při použití myčky dodržujte níže uvedená upozornění:

Tento spotřebič mohou používat děti ve věku 8 let a starší a osoby se sníženými fyzickými, smyslovými nebo mentálními schopnostmi nebo s nedostatkem zkušeností a znalostí, pokud jsou pod dozorem nebo byly poučeny o používání spotřebiče bezpečným způsobem a rozumí případným nebezpečím.

Děti si se spotřebičem nesmějí hrát.

Čištění a údržbu prováděnou uživatelem nesmějí provádět děti bez dozoru.

Pokud je přívodní kabel poškozen, jeho výměnu svěřte odbornému servisnímu středisku, aby se zabránilo vzniku nebezpečné situace. Spotřebič s poškozeným přívodním kabelem je zakázáno používat.

Dvířka by neměla zůstat v otevřené poloze, protože jinak hrozí nebezpečí zakopnutí.

Při ukládání nádobí do myčky:

-  **VÝSTRAHA:** Nože a další nádobí s ostrými hroty a ostřím musíte vložit do koše špičkami směrem dolů nebo uložit do vodorovné polohy.
- Ostré předměty ukládejte tak, aby nemohly poškodit těsnění dvířek.

- Nože nebo podobné ostré předměty vždy vkládejte rukojetí nahoru, aby se o ostří někdo neporanil.
- Nemyjte v myčce plastové předměty, pokud nejsou výrobcem označeny jako vhodné do myčky nádobí. Přítomnost plastového nádobí v myčce má za následek horší výsledek procesu sušení. U plastových předmětů, které nejsou označeny jako vhodné do myčky nádobí, dodržujte doporučení jejich výrobce.

TENTO SPOTŘEBIČ JE URČEN PRO POUŽITÍ VÝHRADNĚ V DOMÁCNOSTI A NIKOLIV V PODOBNÝCH PROSTORECH, JAKO JSOU:

- kuchyňské kouty v obchodech, kancelářích a ostatních pracovištích;
 - v zemědělství;
 - hosty v hotelích, motelech a jiných obytných prostředích;
 - v podnicích zajišťujících nocleh se snídaní.
- Na dvířka a koše na nádobí myčky si nesedejte, nestoupejte na ně a při obsluze nepoužívejte násilí.
 - Nestavte na spotřebič žádné těžké předměty a nestoupejte si na otevřená dvířka. Spotřebič by se mohl převrátit dopředu.

Používejte pouze mycí a lešticí prostředky určené do automatické myčky. Nikdy nepoužívejte mýdlo, prací prostředky ani mycí prostředky na nádobí pro ruční mytí.

Dětem zabraňte v přístupu k mycím a lešticím prostředkům a rovněž k otevřeným dvířkům myčky, protože by uvnitř mohly být zbytky prostředků, které jsou silně alkalické a mohou být velmi nebezpečné.

Spotřebič, přívodní kabel nebo zástrčka nesmí ležet, dotýkat se či být ponořen do vody či jiné kapaliny, aby nedošlo k úrazu elektrickým proudem.

Pokud je napájecí kabel poškozený, musí být vyměněn výrobcem, jeho servisním technikem nebo podobně kvalifikovanou osobou, aby nebyla ohrožena bezpečnost.

Spotřebič nesmí stát na přívodním kabelu.

Spotřebič připojte k přívodu vody pomocí nové hadice a nikoliv hadice dříve používané. Obalové materiály zlikvidujte řádným způsobem.

Během instalace nesmí být napájecí kabel nadměrně nebo nebezpečně ohýbán nebo stlačován.

Ovládací prvky nejsou na hraní.

Ujistěte se, že koberec neblokuje otvory v dolní části spotřebiče. Myčku používejte pouze pro účely, pro které je určena, tedy pro mytí nádobí.

Tato myčka je určena pouze pro použití v interiéru.

PEČLIVĚ SI PŘEČTĚTE A DODRŽUJTE TYTO BEZPEČNOSTNÍ POKYNY A USCHOVEJTE SI JE PRO POZDĚJŠÍ POUŽITÍ.

ČÁST 2: POPIS VÝROBKU

DŮLEŽITÉ:

Chcete-li dosáhnout nejlepšího výkonu myčky, přečtěte si před prvním použitím všechny provozní pokyny.

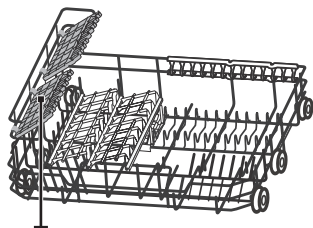
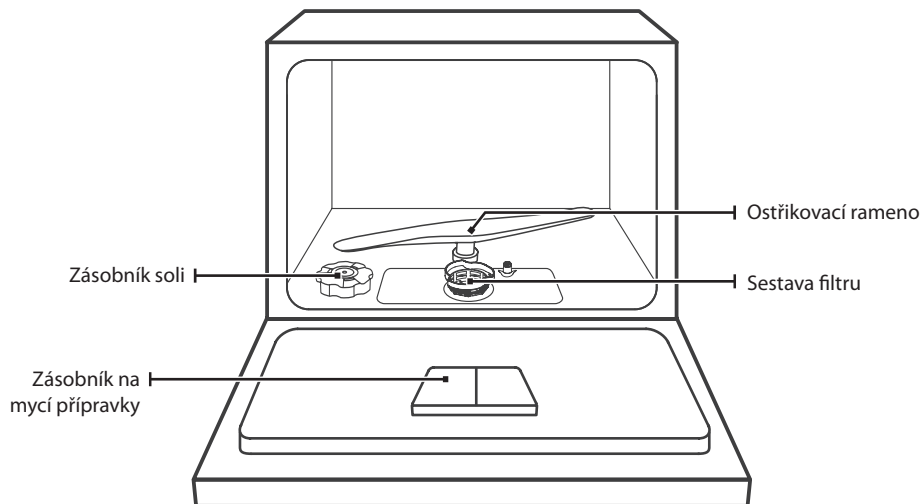

Příhrádka pro šálky

Košík

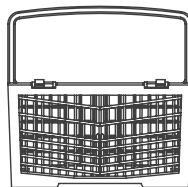

Příhrádka na příbory

POZNÁMKA:

Obrázky jsou pouze informativní, různé modely se mohou lišit.

ČÁST 3: POUŽÍVÁNÍ MYČKY NÁDOBÍ

Před použitím myčky nádobí:

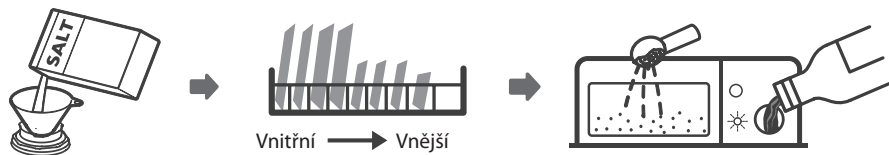

1. Nastavte změkčovač vody
2. Plnění soli do změkčovače
3. Naplňte košík
4. Naplňte dávkovač mycího prostředku

POZNÁMKA:

Přečtěte si prosím část „Změkčovač vody“, pokud potřebujete nastavit změkčovač vody.

Plnění soli do změkčovače

POZNÁMKA:

Pokud váš model není vybaven změkčovačem vody, můžete tuto část přeskočit.

Vždy používejte sůl určenou k použití v myčce nádobí.

Zásobník na sůl se nachází pod spodním košem a měl by být naplněn tak, jak je vysvětleno v následujícím textu:



VÝSTRAHA

- **Používejte pouze sůl speciálně určenou pro použití v myčkách nádobí!**
Každý jiný typ soli, která není speciálně určena pro použití v myčce nádobí, zejména stolní sůl, změkčovač vody poškodí. V případě poškození způsobeného použitím nevhodné soli výrobce neposkytuje žádnou záruku ani neodpovídá za škody tím způsobené.
- **Sůl plňte pouze bezprostředně před spuštěním cyklu.**
Zabráňte tak tomu, aby případná rozsypaná zrnka soli nebo rozlitá slaná voda zůstala na dně spotřebiče delší dobu, což by mohlo způsobit korozi.

Při doplňování soli do myčky postupujte podle následujících pokynů:

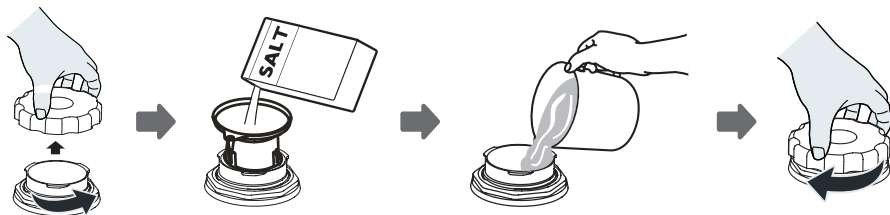

1. Vyměňte koš a odšroubujte uzávěr zásobníku.
2. Vložte konec násypky (součást dodávky) do otvoru a vsypte asi 1 kg soli pro myčky nádobí.
3. Naplňte zásobník na sůl na maximum vodou. Je normální, že ze zásobníku na sůl vyteče malé množství vody.
4. Po naplnění nádoby pevně uzávěr zašroubujte.
5. Varovná kontrolka soli zhasne, jakmile nádobu na sůl naplníte solí.
6. Ihned po naplnění soli do zásobníku soli by měl být spuštěn mycí program bez nádobí (doporučujeme použít krátký program). V opačném případě může dojít k poškození filtračního systému, čerpadla nebo jiných důležitých částí přístroje slanou vodou. Takovéto poškození není kryté zárukou.

POZNÁMKA:

- Zásobník na sůl se musí doplňovat pouze tehdy, když se kontrolka nedostatku soli (S) na ovládacím panelu rozsvítí. V závislosti na tom, jak se sůl rozpouští, může zůstat kontrolka nedostatku soli stále rozsvícena, i když je zásobník soli naplněn. Pokud na ovládacím panelu není kontrolka nedostatku soli (u některých modelů), můžete odhadnout, kdy se má sůl do změkčovače doplnit podle počtu cyklů, které myčka vykonala.
- Pokud dojde k rozsypaní soli nebo vytečení solného roztoku ze zásobníku, spusťte oplachový nebo rychlý program a tím ji odstraníte.

ČÁST 4: ÚDRŽBA A ČIŠTĚNÍ

Péče o vnější část

Dvířka a těsnění dvířek

Těsnění dvířek pravidelně čistěte měkkým navlhčeným hadříkem, abyste odstranili zbytky potravin. Při plnění myčky nádobí mohou zbytky potravin a nápojů odkapávat na boční strany dvířek myčky. Tyto povrchy jsou mimo mycí prostor a nejsou tak přístupné pro vodu ze stříkacích ramen. Před zavřením dvířek je třeba z nich otřít veškeré nečistoty.

Ovládací panel

Pokud je potřeba jej očistit, měl by se ovládací panel otírat pouze měkkým navlhčeným hadříkem.



VÝSTRAHA

- Nepoužívejte žádné sprejové čističe, aby nedošlo k vniknutí vody do zámku dveří a do elektrických součástí.
- Na vnější povrchy nikdy nepoužívejte abrazivní čisticí prostředky ani drátěnky, protože by mohly poškrábat povrch. Také některé papírové ručníky mohou povrch poškrábat nebo na něm zanechat stopy.

Péče o vnitřní část

Filtrační systém

Filtrační systém ve spodní části mycí skříně zadržuje hrubé nečistoty z mycího cyklu, a to včetně cizích předmětů, jako jsou párátko nebo střepey. Nahromaděné hrubé nečistoty mohou způsobit ucpání filtrů. Pravidelně kontrolujte stav filtrů, opatrně odstraňte cizí předměty a v případě potřeby vyčistěte jednotlivé součásti filtračního systému vodou. Při čištění filtru postupujte podle níže uvedených pokynů.

POZNÁMKA:

Obrázky jsou pouze informativní, různé modely filtračního systému a ošťikovací ramena se mohou lišit.

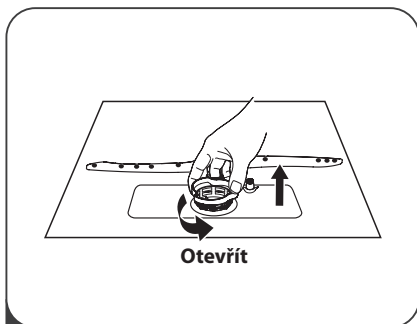

- 1** Uchopte hrubý filtr a uvolněte jej otočením proti směru hodinových ručiček. Zvedněte filtr směrem nahoru a vyjměte jej z myčky.

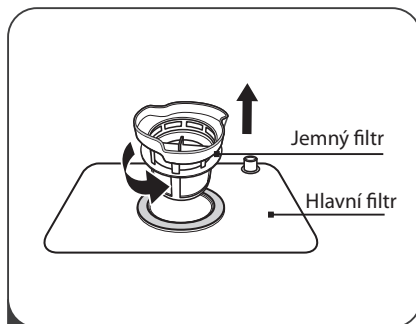

- 2** Vytáhněte jemný filtr z hlavního filtru.

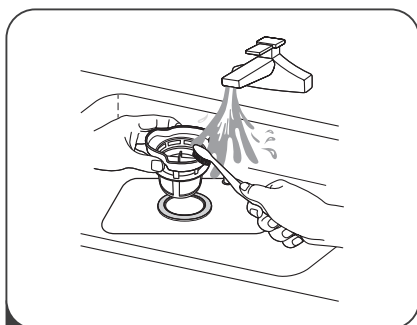

- 3** Větší zbytky potravin lze očistit opláchnutím filtru pod tekoucí vodou. Pro důkladnější čištění použijte měkký čisticí kartáček.

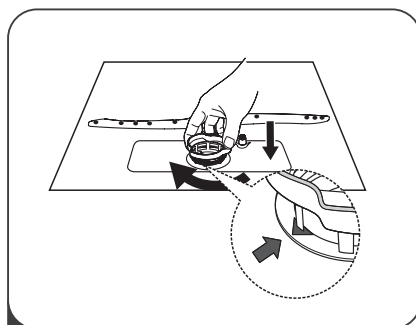

- 4** Znovu sestavte filtry v opačném pořadí než při demontáži, vraťte vložku filtru zpět a otočte ve směru hodinových ručiček až ke značce šipky uzavření.



VÝSTRAHA

- Filtry neutahujte příliš. Filtry složte zpět v pořadí pečlivě, jinak by se do systému mohly dostat hrubé nečistoty a způsobit zablokování.
- Nikdy myčku nepoužívejte bez filtrů na svém místě. Nesprávná výměna filtru může snížit výkonost spotřebiče a poškodit nádobí a kuchyňské pomůcky.

Ostříkovací ramena

Je třeba pravidelně čistit ostříkovací rameno, aby chemikálie tvrdé vody neucpaly trysky a ložiska ostříkovacího ramene.

Při čištění ostříkovacího ramene postupujte podle následujících pokynů:

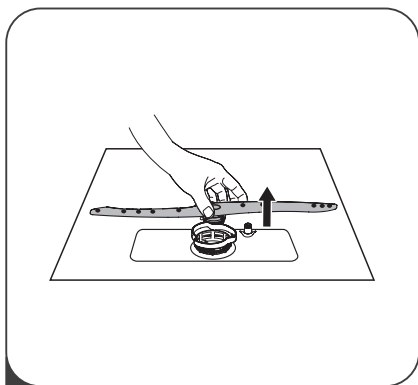

- 1 Pokud chcete ostříkovací rameno vyjmout, vytáhněte ostříkovací rameno nahoru.

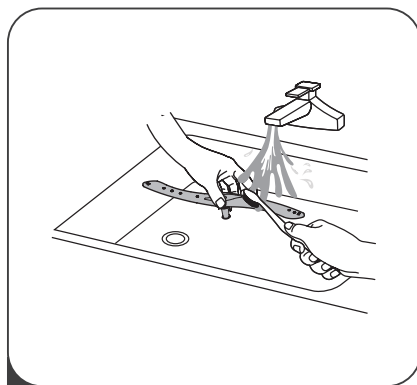

- 2 Ostříkovací rameno umyjte v teplé vodě se saponátem a trysky vyčistěte měkkým kartáčkem. Po důkladném opláchnutí je vraťte na své místo.

Péče o myčku nádobí

Ochrana před mrazem

V zimě prosím zajistěte opatření na ochranu myčky před mrazem. Po každém mycím cyklu postupujte takto:

1. Přerušte přívod elektrické energie do myčky.
2. Vypněte přívod vody a odpojte přívodní hadici od vodního ventilu a odpadu.
3. Vypusťte vodu ze vstupní i odpadní hadice a vodního ventilu (K zachycení vody použijte vhodnou nádobu).
4. Připojte přívodní hadici pro vodu zpět k vodnímu ventilu a odpadní hadici zpět k odpadu.
5. Vyjměte filtr na dně vany a pomocí houby odsajte vodu z jímký.

Po každém mytí

Po každém praní vypněte přívod vody do spotřebiče a dvířka nechte chvíli pootevřená, aby se dovnitř nezachytila vlhkost a pachy.

Vytáhněte zástrčku z elektrické zásuvky

Před čištěním nebo prováděním údržby vždy odpojte zástrčku z elektrické zásuvky.

Nepoužívejte rozpouštědla ani abrazivní čistidla

K čištění vnějších a pryžových částí myčky nepoužívejte rozpouštědla ani abrazivní čisticí prostředky. Používejte pouze měkký hadřík a teplou mýdlovou vodu.

Pro odstranění usazenin nebo skvrn z povrchu vnitřní části použijte hadřík navlhčený trochu vodou s octem nebo čisticím prostředkem vyrobeným speciálně pro myčky nádobí.

Pokud se spotřebič po delší dobu nepoužívá

Doporučujeme spustit mycí cyklus s prázdnou myčkou a poté vytáhnout zástrčku ze zásuvky, vypnout přívod vody a ponechat dvířka spotřebiče pootevřená. To pomůže, aby těsnění dvířek déle vydrželo a zabraňuje se tak tvorbě zápachů uvnitř spotřebiče.

Přemísťování spotřebiče

Pokud je třeba spotřebič přemístit, snažte se jej udržet ve vertikální poloze. Pokud je to nutné, je možné jej položit na zadní stranu.

Těsnění

Jedním z faktorů, které způsobují tvorbu pachů v myčce, jsou potraviny, které zůstávají zachycené v těsnění. Pravidelné čištění vlhkou houbou tomu zabrání.

ČÁST 5: POKYNY PRO INSTALACI



Nebezpečí úrazu elektrickým proudem

Před instalací myčky vypněte elektrické napájení.

Pokud tak neučiníte, může dojít k usmrcení nebo úrazu elektrickým proudem.



Instalace potrubí a elektrických zařízení by měla být provedena kvalifikovanými osobami.

Připojení k elektrické síti



Pro osobní bezpečnost:

- Spolu s tímto zařízením nepoužívejte prodlužovací kabely ani adaptéry.
- Za žádných okolností neodpojujte ani neodstraňujte uzemňovací připojení síťového kabelu.

Elektrické požadavky

Podívejte se na typový štítek a zjistěte jmenovité napětí a připojte myčku k odpovídajícímu napájení. Použijte požadované jištění 10 A / 13 A / 16 A, doporučeno je jištění pojistkou nebo jističem s časovým zpožděním a zajistěte samostatný obvod sloužící pouze pro tento spotřebič.

Elektrické připojení

Zajistěte, aby napětí a frekvence napájení odpovídaly hodnotám na typovém štítku. Zástrčku připojte pouze do řádně uzemněné elektrické zásuvky. Pokud elektrická zásuvka, ke které musí být spotřebič připojen, není vhodná pro použitou zástrčku, vyměňte ji, než abyste používali adaptéry apod., protože by mohlo dojít k přehřátí a vznícení.



Před použitím se ujistěte, že je instalováno správné uzemnění.

Připojení vody a odpadu

Připojení studené vody

Připojte hadici přívodu studené vody k závitovému konektoru 3/4 (palce) a ujistěte se, že je pevně utažena na svém místě.

Pokud jsou vodovodní trubky nové nebo nebyly delší dobu používány, nechte chvíli vodu protékat, aby byla čistá. Toto preventivní opatření je nutné, aby nedošlo k zablokování přívodu vody a poškození zařízení.

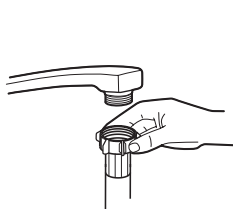

běžná přívodní hadice



bezpečnostní přívodní hadice

Bezpečnostní přívodní hadice

Bezpečnostní přívodní hadice má dvojitou stěnu. Systém hadice zaručuje její zásah zastavením přítoku vody v případě prasknutí přívodní hadice a když se vzduchový prostor mezi samotnou přívodní hadicí a vnější vlnitou hadicí zaplní vodou.



VÝSTRAHA

Hadice připojená ke kohoutku může prasknout, pokud je nainstalována na stejném vodovodním potrubí jako myčka nádobí. Pokud je jí dřez vybaven, doporučuje se hadici odpojit a příslušný ucpat otvor.

Jak připojit bezpečnostní přívodní hadici

1. Vytáhněte bezpečnostní přívodní hadice z úložného prostoru, který se nachází v zadní části myčky.
2. Utáhněte šrouby bezpečnostní přívodní hadice k přívodnímu kohoutu se závitem 3/4 palce.
3. Před spuštěním myčky zcela otevřete přívod vody.

Jak odpojit bezpečnostní přívodní hadici

1. Vypněte přívod vody.
2. Odšroubujte bezpečnostní přívodní hadici od uzavíracího kohoutu.

Připojení vypouštěcích hadic

Vypouštěcí hadici připevněte k odpadnímu potrubí o minimálním průměru 4 cm nebo ji připevněte k odpadu dřezu, přičemž se ujistěte, že není příliš ohnuta nebo skřípnuta. Výška odtokového potrubí musí být menší než 600 mm. Volný konec hadice nesmí být ponořen do vody, aby se zabránilo zpětnému toku.

 Bezpečně upevněte vypouštěcí hadici do polohy A nebo B

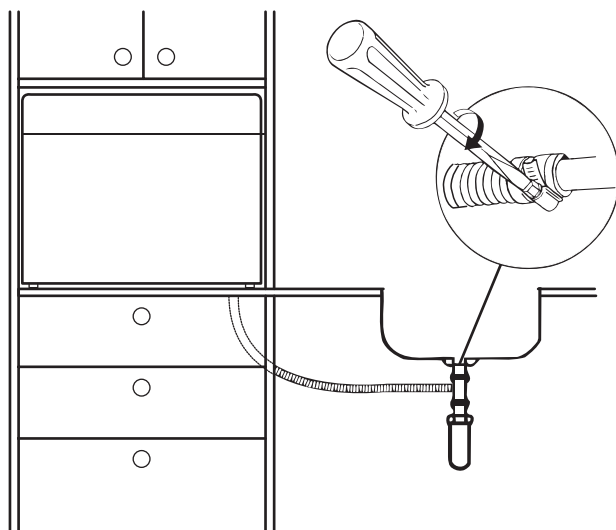
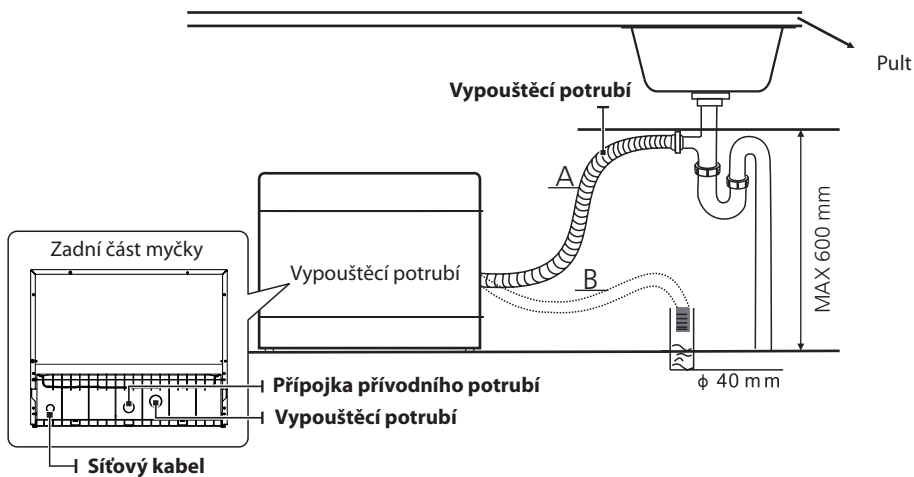

Jak vypustit přebytečnou vodu z hadic

Pokud je připojení k odtokovému potrubí umístěno výše než 1 000 mm, může v odtokové hadici zůstat přebytečná voda. Přebytečnou vodu je nutné z hadice vypustit do misky nebo vhodné nádoby, kterou budete držet venku a níže, než je dřez.

Odtok vody

Připojte vypouštěcí hadici. Vypouštěcí hadice musí být správně namontována, aby nedošlo k úniku vody. Ujistěte se, že hadice pro vypouštění vody není zlomená nebo stlačená.

Prodlužovací hadice

Pokud potřebujete vypouštěcí hadici prodloužit, použijte podobnou vypouštěcí hadici. Ta nesmí být delší než 4 metry, jinak může dojít ke snížení účinnosti myčky.

Sifonové připojení

Připojení odpadu musí být ve výšce menší než 100 cm (maximálně) od spodní části myčky. Vypouštěcí hadice musí být upevněna.

Umístění spotřebiče

Umístěte spotřebič na požadované místo. Zadní část by měla spočívat na stěně za ní a boční strany podél sousedních skříní nebo stěn. Myčka je vybavena přívodem vody a vypouštěcí hadicí, které lze umístit na pravou nebo levou stranu pro usnadnění správné instalace.

Vestavná instalace

Krok 1a:

Pokud je třeba do skříně umístit pouze tělo myčky, vytvořte velikost otvoru ve skříně podle tohoto nákresu.

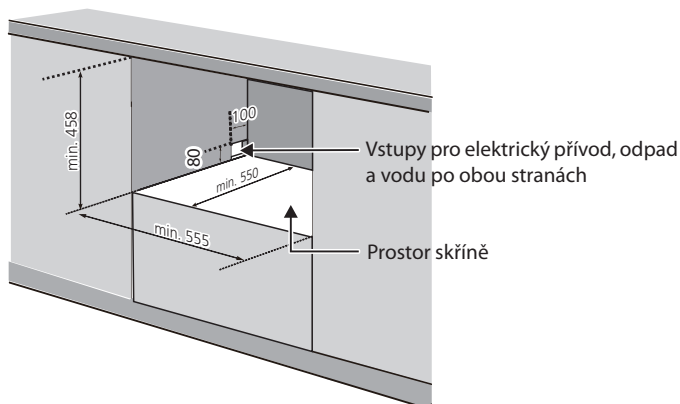

Krok 1b:

Pokud je třeba do skříně umístit také celý dekorativní panel, by měl být rozměr A roven $D + 9,5$ a rozměr B by měl být roven $C + 6$;

Přitom je zvětšen rozměr skříně kolem vnitřní části: obě strany $(C-55) / 2 + 3$; C, D a E pro příslušnou velikost dekorativního panelu, jak je uvedeno ve druhém kroku.

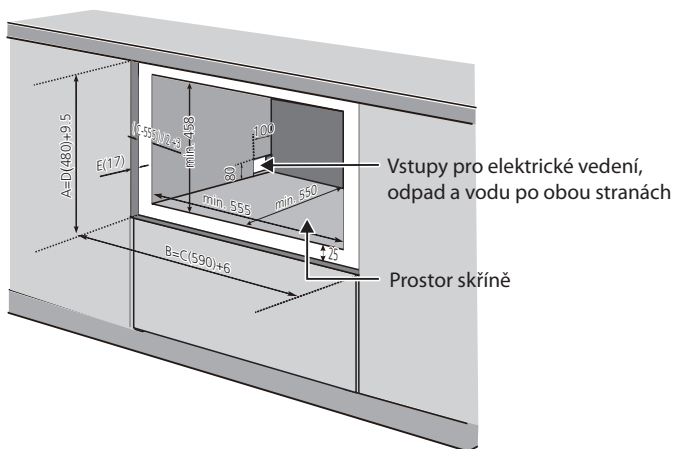

Krok 2: Rozměry a instalace dekorativního panelu

Hmotnost dekorativního panelu by měla být min 3 kg až max. 4 kg.

Rozměry A a B se mění podle držadla,

Rozměry C, D a E by se mohly ve skutečnosti přizpůsobit,

Rozměr E by měl být v rozsahu 16 ~ 22 mm navíc k dekorativnímu panelu spotřebiče.

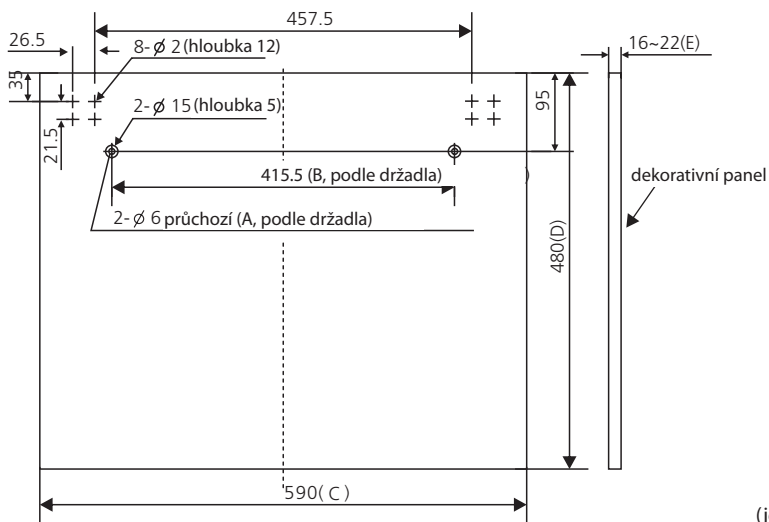

Krok 3: Namontujte dekorativní panel

POZNÁMKA:

Pokud je přístroj již dekorativním panelem vybaven, tento krok odpadá.

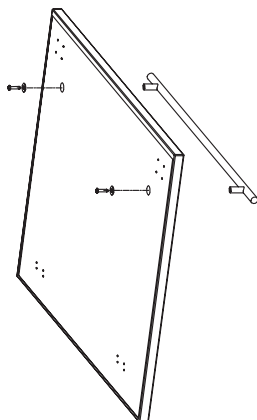
**Krok 4:**

Namontujte dekorativní dvířka na myčku, jak je znázorněno na obrázku. Nejprve nainstalujte šroub mezi základní desku skříně a dekorativní panel, celkem 16 ks; poté vytáhněte posuvný prvek z drážky dvířek, 8 ks šroubů mezi dekorativním panelem a posuvným prvkem.

Základní deska skříně

Namontujte závěs pomocí šroubů, celkem 16 ks

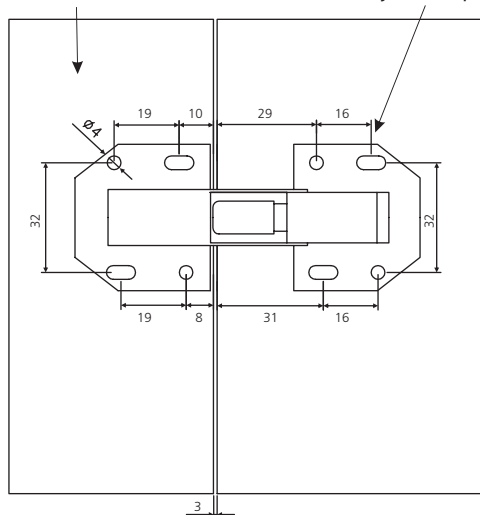

Dekorativní panel

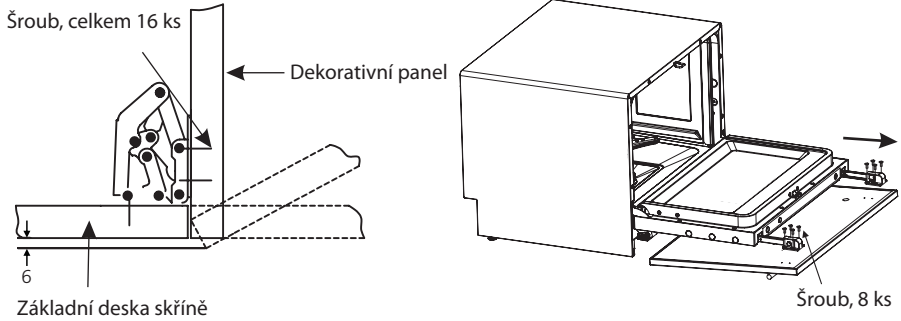

Krok 5: Namontujte do základny nastavovací šrouby

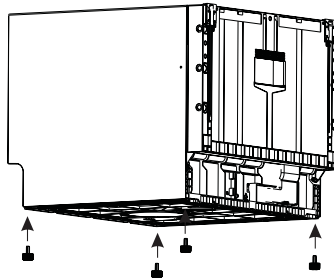

Krok 6:

Vložte myčku do otvoru, ale nikoli úplně, jak je znázorněno na obrázku, nastavte seřizovací šrouby do roviny se spodní stranou otvoru a poté myčku zcela zasuňte na své místo.

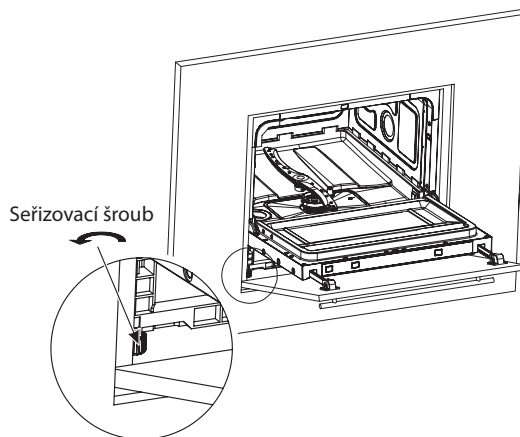

ČÁST 6: TIPY PRO ŘEŠENÍ PROBLÉMŮ

Než zavoláte servis

Nahlédnutí do tabulky na následujících stránkách vám může ušetřit volání do servisu.

Problém	Možná příčina	Řešení
Myčka se nespustí.	Přerušená pojistka nebo došlo k výpadku jističe.	Vyměňte pojistku nebo zapněte jistič. Odpojte všechny ostatní spotřebiče sdílející stejný napájecí obvod s myčkou.
	Napájení není zapnuto.	Ujistěte se, že je myčka zapnutá a že dvířka jsou bezpečně zavřená. Zkontrolujte, zda je napájecí kabel správně zapojen do napájecí zásuvky.
	Dvířka myčky nejsou správně zavřená.	Ujistěte se, že jsou dvířka správně zavřená a zajištěná.
Voda není z myčky nádobí vyčerpána.	Zalomená nebo zaškrčená vypouštěcí hadice.	Zkontrolujte vypouštěcí hadici.
	Filtr je zanesený.	Zkontrolujte hrubý filtr (viz část „Péče o vnitřní část“).
	Kuchyňský odpad je zanesený.	Zkontrolujte odpad v kuchyni a ujistěte se, že dobře odtéká. Pokud je problémem kuchyňský odpad, který neodtéká, možná budete místo servisního technika pro myčky nádobí potřebovat instalátéra.
Pěna ve vaně.	Nesprávný mycí prostředek.	Abyste zabránili vzniku pěny, používejte pouze speciální mycí prostředky určené do myčky nádobí. Pokud k tomu dojde, otevřete myčku a nechte pěnu zmizet. Na dno myčky do vany nalijte 4-5 litrů studené vody. Zavřete a zajistěte myčku a poté spustte jakýkoli mycí cyklus, aby se voda vypustila. V případě potřeby postup opakujte.
	Rozlitý oplachovací prostředek.	Rozlitý oplachovací prostředek vždy okamžitě otřete.
Vnitřní vana je znečištěna.	Mohl být použit mycí prostředek s barvivem.	Ujistěte se, že použitý mycí prostředek neobsahuje žádné barvivo.
Bílý povlak na vnitřním povrchu.	Usazené minerály z tvrdé vody.	K čištění vnitřního prostoru použijte vlhký měkký hadřík s mycím prostředkem na myčky nádobí, použijte přitom gumové rukavice. Nikdy nepoužívejte jiný čisticí prostředek než mycí prostředek na myčky nádobí, hrozí riziko nadměrného pěnění.

Problém	Možná příčina	Řešení
Na příborech jsou skvrny od rzi.	Postižené předměty nejsou odolné vůči korozi.	V myčce na nádobí neumývejte předměty, které nejsou odolné vůči korozi.
	Po přidání soli do myčky nádobí nebyl ihned spuštěn program. Do mycího cyklu se dostaly stopy soli.	Po doplnění soli do myčky nádobí vždy spusťte program rychlého mytí bez nádobí v myčce a bez výběru funkce Turbo (pokud je k dispozici).
	Víčko změkčovače je uvolněné.	Zkontrolujte víčko. Ujistěte se, že je správně zavřeno.
Zvuk klepání v myčce.	Stříkácí rameno klepe na předmět v košíku.	Přerušte program a přeskládejte předměty, které brání v pohybu ostříkovačímu rameni.
Rachotivý zvuk v myčce.	Některý kus nádobí je v myčce umístěn volně.	Přerušte program a nádobí přeskládejte.
Zvuk klepání ve vodovodním potrubí.	To může být způsobeno instalací v místě nebo průřezem potrubí.	Tento jev nemá vliv na funkci myčky. V případě pochybností kontaktujte kvalifikovaného instalátéra.
Nádobí není čisté.	Nádobí nebylo správně vloženo.	Viz „Příprava a plnění nádobí“.
	Program nebyl dostatečně účinný.	Vyberte intenzivnější program.
	Nebyl uvolněn dostatek mycího prostředku.	Použijte více mycího prostředku nebo mycí prostředek změňte.
	Některé předměty blokují pohyb ostříkovačích ramen.	Znovu předměty uspořádejte tak, aby se ramena mohla volně otáčet.
	Sestava filtrů v základně myčky není čistá nebo není správně namontována. Může to způsobit zablokování trysek ostříkovačích ramen.	Vyčistěte filtr nebo je správně namontujte. Vyčistěte trysky ostříkovačích ramen.

Problém	Možná příčina	Řešení
Na skle je patrný závoj.	Kombinace měkké vody a příliš velkého množství mycího prostředku.	Kombinace měkké vody a příliš velkého množství mycího prostředku.
Černé nebo šedé skvrny na nádobí.	Hliníkové předměty se otírají o nádobí.	K odstranění těchto skvrn použijte jemný abrazivní čisticí prostředek.
V dávkovači zůstal mycí prostředek.	Nádobí zablokovalo dávkovač mycího prostředku.	Přeskládejte nádobí správným způsobem.
Nádobí není vysušeno.	Nesprávné naplnění.	Pokud na nádobí najdete zbytky mycího prostředku, použijte rukavice, abyste zabránili k podráždění pokožky.
	Nádobí je vyjmuto příliš brzy.	Myčku nevyprazdňujte bezprostředně po mytí. Pootevřete dvířka, aby mohla unikat pára. Myčku začněte vyprazdňovat až poté, co bude nádobí na dotek sotva teplé. Nejprve vyprázdněte spodní koš. Tím se zabráníte kapání vody z nádobí v horním koši.
	Byl zvolen nesprávný program.	V krátkých programech je teplota mytí nízká. Tím se také snižuje účinnost mytí. Vyberte program s delší dobou mytí.
	Použití příborů s nekvalitním povlakem.	U těchto předmětů je obtížnější odstranění vody. Příbory nebo nádobí tohoto typu nejsou vhodné pro mytí v myčce nádobí.



VÝSTRAHA

Opravy svépomocí nebo neprofesionální opravy mohou způsobit vážné ohrožení bezpečnosti uživatele spotřebiče a bude mít dopad na záruku.

Dostupnost náhradních dílů

• Sedm let po uvedení poslední jednotky modelu na trh:

Motor, oběhové a vypouštěcí čerpadlo, ohřívače a topná tělesa včetně tepelných čerpadel (samostatně nebo jako celek), potrubí a související vybavení včetně všech hadic, ventilů, filtrů a systému aqua stop, konstrukční a vnitřní části související s montážními celky dveří (samostatně nebo jako celek), desky s plošnými spoji, elektronické displeje, tlakové spínače, termostaty a snímače, software a firmware včetně resetovacího softwaru.

• Deset let po uvedení poslední jednotky modelu na trh:

Dveřní závěs a těsnění, další těsnění, ostříkovací ramena, odtokové filtry, vnitřní regály a plastová periferní zařízení, jako jsou koše a víka.

ČÁST 7: PLNĚNÍ KOŠÍKŮ PODLE EN60436

Naplnění myčky nádobí pro domácnost až do kapacity uvedené výrobcem přispěje k úsporám energie a vody.

1. Koš:

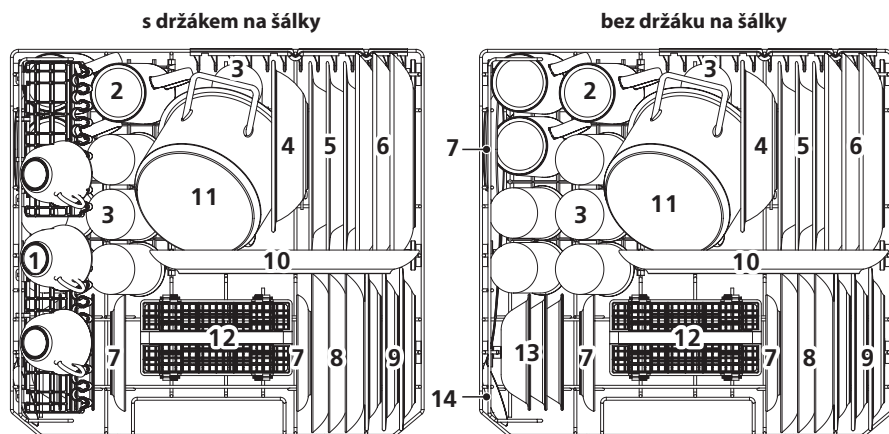

Číslo	Položka
1	Šálky
2	Hrnečky
3	Sklenice
4	Melaminová miska
5	Hluboké talíře
6	Mělké talíře
7	Podšálky
8	Dezertní talířky
9	Melaminové dezertní talířky
10	Oválný talíř
11	Malý hrnec
12	Koš na příbor
13	Dezertní misky
14	Servírovací lžice

2. Koš na příbory:

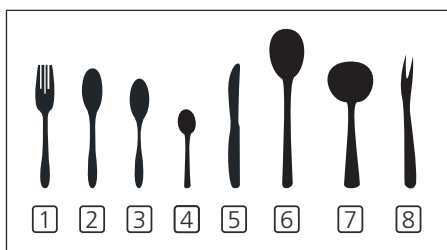
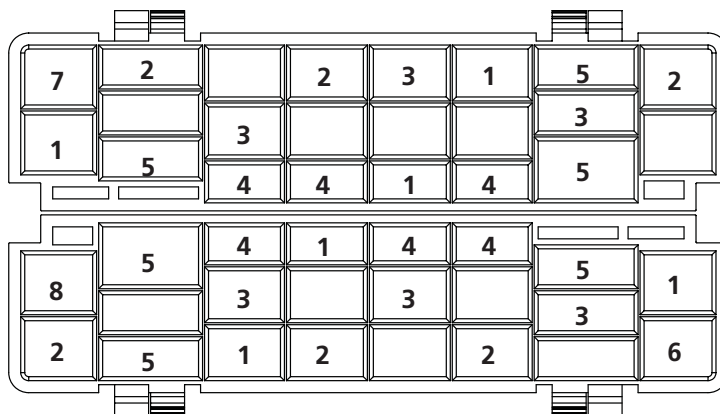

Číslo	Položka
1	Vidličky
2	Polévkové lžíce
3	Dezertní lžičky
4	Lžičky
5	Nože
6	Servírovací lžíce
7	Naběračky
8	Servírovací vidlička

Informace pro srovnávací test podle EN60436

- Kapacita: 6 souprav
- Program: ECO
- Nastavení oplachového prostředku: Max
- Nastavení změkčovače: H4

ČÁST 8: RYCHLÝ NÁVOD K OBSLUZE

Přečtěte si prosím odpovídající obsah v návodu k použití, kde najdete podrobný způsob ovládání.

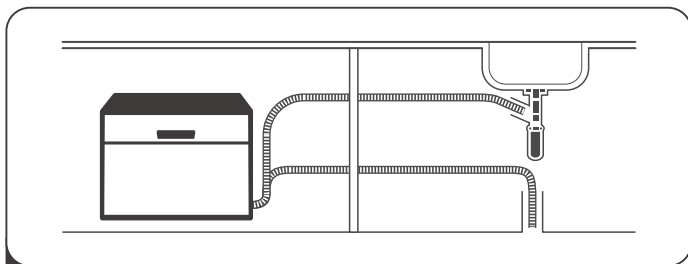

- 1 Instalace myčky
(Přečtěte si prosím část „POKYNY PRO INSTALACI“.)



- 2 Odstraňování větších zbytků z příboru.
Vyhnutí se předopláchnutí.

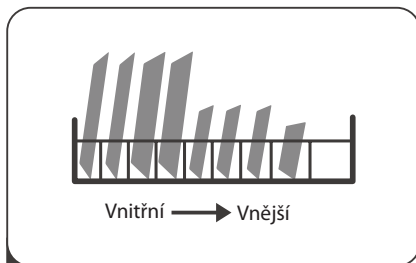

- 3 Plnění košů.

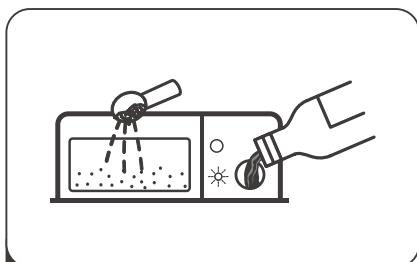

- 4 Plnění zásobníku čisticím prostředkem a leštidem.

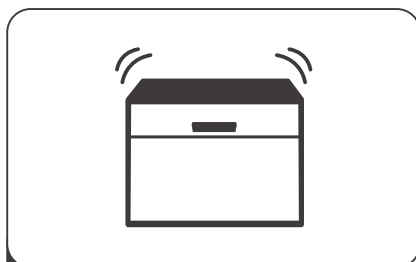

- 5 Volba vhodného programu a spuštění myčky.

ČÁST 9: POUŽÍVÁNÍ MYČKY NÁDOBÍ







Ovládací panel







Funkce (tlačítko)

1 Napájení	Stisknutím tohoto tlačítka myčku nádobí zapnete, obrazovka se rozsvítí.
2 Odložené spuštění	Stisknutím tlačítka nastavíte čas odloženého spuštění.
3 Program	Stisknutím tohoto tlačítka vyberete příslušný mycí program, indikátor programu se rozsvítí.
4 Start/Pauza	Slouží ke spuštění vybraného mycího programu nebo k jeho pozastavení, zatímco je myčka v chodu.

Displej

5 Výstražná kontrolka	<ul style="list-style-type: none"> Leštidlo Pokud svítí kontrolka , znamená to, že v myčce dochází leštidlo a že je třeba je doplnit. Sůl Pokud svítí kontrolka , znamená to, že v myčce dochází sůl a že je třeba ji doplnit. Vodovodní kohoutek Pokud svítí kontrolka , znamená to, že je vodovodní kohoutek zavřený.
------------------------------	---

6 Doba odloženého spuštění	Zobrazuje čas odloženého spuštění.(2 h/4 h/6 h/8 h),6 h se znázorní jako 2 h a 4 h současně.
7 Kontrolka programu	 Intenzivní Na velice znečištěné porcelánové nádobí a normálně znečištěné hrnce, pánve a další nádobí atd. S naschlým jídlem.  Univerzální Na běžně znečištěné nádobí, jako jsou hrnce, talíře, sklenice a lehce znečištěné pánve. ECO EKO Toto je standardní program, který je vhodný k mytí běžně znečištěného nádobí a je to nejúčinnější program z hlediska kombinované spotřeby energie a vody pro daný typ nádobí.  Sklo Na lehce znečištěné porcelánové nádobí a sklo  90 min. Na běžně znečištěné nádobí, které je zapotřebí rychle umýt  Rychlé Kratší mycí program na lehce znečištěné nádobí, které nevyžaduje sušení.

Změkčovač vody

Změkčovač vody musí být nastaven ručně pomocí číselníku tvrdosti vody.

Změkčovač vody je určen k odstraňování minerálů a solí z vody, které by měly nepříznivý nebo škodlivý vliv na provoz spotřebiče.

Čím více minerálů ve vodě je, tím je voda tzv. tvrdší.

Změkčovač by měl být seřízen podle tvrdosti vody ve vaší oblasti.

Místní vodohospodářský úřad vám ohledně tvrdosti vody ve vaší oblasti poradí.

Úprava spotřeby soli

Myčka je navržena tak, aby umožňovala úpravu množství spotřebované soli na základě tvrdosti použité vody. Cílem je optimalizovat a přizpůsobit spotřebu soli.

Upravte spotřebu soli podle níže uvedených kroků.

1. Zavřete dveře spotřebiče a spotřebič zapněte;
2. Stisknutím tlačítka Program na více než 5 sekund do 60 sekund po zapnutí spotřebiče spustíte nastavení modulu změkčovače vody;
3. Stisknutím tlačítka Program vyberte správné nastavení podle místního prostředí, nastavení se mění v následujícím pořadí: H1->H2->H3->H4->H5->H6;
4. Bez jakékoliv operace do pěti sekund nebo stisknutí vypínače na ukončení režimu nastavení je program uložen do paměti.

TVRDOST VODY		Nastavení změkčovače vody	Zobrazení na displeji	Regenerace nastává každou X sekvenci programů ³⁾
° dH ¹⁾	Mmol/l ²⁾			
0 - 5	0 - 0,9	1	H1-> Rychlý, lehce znečištěné, jasný	Bez regenerace
6 - 11	1,0 - 2,0	2	H2-> 90. min., lehce znečištěné, jasný	10
12 - 17	2,1 - 3,0	3	H3-> 90. min., rychlý, lehce znečištěné, jasný	5
18 - 22	3,1 - 4,0	4 *	H4-> Sklo, lehce znečištěné, jasný	3
23 - 34	4,1 - 6,1	5	H5-> Sklo, rychlý, lehce znečištěné, jasný	2
35 - 45	6,2 - 8,0	6	H6-> Sklo, 90 min., lehce znečištěné, jasný	1

- 1) Německý stupeň měření tvrdosti vody
- 2) Milimol, mezinárodní jednotka tvrdosti vody
- 3) Během každého cyklu regenerace jsou potřeba další 2,0 litry vody, spotřeba energie se zvýší o 0,02 kWh a program se prodlouží o 4 minuty.

* tovární nastavení

Pročtěte si prosím část „Plnění soli do změkčovače“, pokud je v myčce nedostatek soli.

POZNÁMKA:

Pokud váš model není vybaven změkčovačem vody, můžete tuto část přeskočit.

Změkčovač vody

Tvrdost vody se místo od místa liší. Pokud se v myčce nádobí použije tvrdá voda, tvoří se na nádobí a náčiní usazeniny.

Spotřebič je vybaven speciálním změkčovačem, který používá zásobník na sůl speciálně navržený pro odstraňování vápenatých usazenin a minerálů z vody.

Příprava a plnění nádobí

- Zvažte nákup nádobí, které je označeno jako vhodné do myčky nádobí.
- Pro konkrétní položky vyberte program s nejnižší možnou teplotou.
- Abyste předešli poškození, nevjímejte sklo a přístroje z myčky ihned po ukončení programu.

Mytí následujících přístrojů / nádobí

Nevhodné jsou

- Přístroje s dřevěnými, rohovými, porcelánovými nebo perleťovými rukojetmi
- Plastové předměty, které nejsou odolné vůči teplu
- Starší přístroje s lepenými díly, které nejsou tepelně odolné
- Lepené přístroje nebo nádobí
- Cínové nebo měděné předměty
- Křišťálové sklo
- Ocelové předměty, které podléhají korozi
- Dřevěné talíře
- Předměty ze syntetických vláken

Omezeně vhodné jsou

- Některé typy skla mohou po velkém počtu mytí zmatnět.
- Stříbrné a hliníkové předměty mají během mytí sklon k vyblednutí.
- Vzory na skle mohou vyblednout, pokud jsou umývány v myčce nádobí často.

Doporučení pro plnění myčky

Seškrábněte větší množství zbytků jídla. Zbytky připáleného jídla v pánvi odmočte.

Není nutné nádobí oplachovat pod tekoucí vodou.

Chcete-li dosáhnout nejlepšího výkonu myčky, postupujte podle těchto pokynů pro plnění.

(Funkce a vzhled košů a příhrádek na příbory se mohou lišit podle vašeho modelu.)

Předměty do myčky umístěte následujícím způsobem:

- Předměty, jako jsou šálky, sklenice, hrnce / pánve atd., musí směřovat dolů.
- Zakřivené předměty nebo ty, které mají vybrání, by se měly vkládat šikmo tak, aby z nich mohla voda vytékat.
- Veškeré nádobí by mělo být naskládáno bezpečně, aby se nemohlo převrhnout.
- Veškeré nádobí je umístěno tak, aby se ostříkovací ramena mohla během mytí volně otáčet.
- Duté předměty, jako jsou šálky, sklenice, pánve atd. vložte otvorem směřujícím dolů, aby se voda nemohla v nádobě nebo prohloubeně shromažďovat.
- Nádobí a příbory nesmí ležet uvnitř sebe ani se navzájem zakrývat.
- Sklenice by se neměly navzájem dotýkat, aby nedošlo k jejich poškození.
- Horní koš je navržen tak, aby pojal křehké a lehčí nádobí, jako jsou sklenice a šálky na kávu a čaj.
- Nože s dlouhou čepelí uložené ve svislé poloze představují potenciální nebezpečí!
- Dlouhé nebo ostré součásti příborů, jako jsou nože na porcování masa, musí být umístěny vodorovně v horním koši.
- Dbejte na to, abyste myčku nepřetěžovali. Je to důležité pro dobré výsledky i pro přiměřenou spotřebu energie.

POZNÁMKA:

Velmi malé předměty by neměly být v myčce umývány, protože by mohly snadno vypadnout z koše.



VÝSTRAHA



Předměty budou horké! Abyste předešli poškození, nevyjímejte sklo a příbory z myčky asi 15 minut po ukončení programu.

Naplňte košík

Veškeré nádobí nelze umístit lícem vzhůru, aby se zvětšila plocha a zlepšila účinnost mytí, doporučuje se umístit špinavou stranu směrem ke stříkacímu ramenu.

Nenechávejte nádobí vyčnívat ze dna koše, aby nedocházelo k blokování pohybu postříkovacího ramene.

Maximální průměr doporučený pro talíře umístěné před dávkovačem mycího prostředku je 19 cm, aby nebránily jeho otevření.

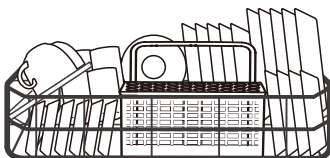

Plnění košíku na příbory

Pro osobní bezpečnost a kvalitní mytí vložte předměty do koše a ujistěte se:

- Že k sobě předměty nedoléhají.
- Příbory se umísťují držadly dolů.
- Nože a další potenciálně nebezpečné předměty však umístěte držadly nahoru.

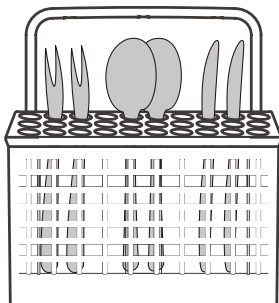

VÝSTRAHA



Nenechávejte žádné předměty vyčnívat na dno.
Ostré předměty vždy vkládejte ostrým koncem dolů!

Pro nejlepší účinek mytí plňte koše podle standardu plnění: Obecné verze.

Funkce oplachového a mycího prostředku

Oplachovací přípravek se uvolňuje během posledního opláchnutí, aby se zabránilo tvorbě kapek vody na nádobí, které by mohly zanechat skvrny a proužky. Zlepší se tak sušení, protože umožňuje odkapávání vody z nádobí. Vaše myčka je navržena pro tekuté oplachovací přípravky.



VÝSTRAHA

Do myčky používejte pouze značkové oplachovací prostředky. Nikdy neplňte dávkovač oplachovacího prostředku žádnými jinými látkami (např. čisticím prostředkem pro myčky nádobí, tekutým mycím prostředkem). Mohlo by dojít k poškození spotřebiče.

Kdy doplnit dávkovač oplachovacího prostředku

Pokud nesvíí výstražná kontrolka oplachovacího prostředku (☹️) na ovládacím panelu, můžete vždy odhadnout jeho množství podle barvy optického indikátoru hladiny umístěného vedle uzávěru. Když je nádoba na oplachovací prostředek plná, bude indikátor zcela tmavý. Velikost tmavé tečky se zmenšuje s tím, jak oplachovací prostředek ubývá. Nikdy byste neměli nechat hladinu oplachovacího prostředku klesnout pod 1/4.

S ubýváním oplachovacího prostředku se velikost černé tečky na indikátoru hladiny oplachovacího prostředku mění, jak je znázorněno níže.

- Plná
- 3/4 náplně
- 1/2 náplně
- 1/4 náplně
- Prázdňá

Funkce mycího prostředku

Chemické složky, které tvoří mycí prostředek, jsou nezbytné k odstranění, rozrušení a likvidaci všech nečistot z myčky nádobí. Pro tento účel je vhodná většina běžně dostupných mycích prostředků.



VÝSTRAHA

- Správné použití mycího prostředku
Používejte pouze mycí prostředek speciálně vyrobený pro použití v myčkách nádobí.
Mycí prostředek udržujte v čistém a suchém prostředí.
Pokud nádobí nebudete hned mýt, do dávkovače nevkládejte práškové čisticí přípravky.



- **Mycí prostředek do myčky nádobí je žíravina! Uchovávejte tyto mycí prostředky mimo dosah dětí.**

Plnění nádrže na oplachovací prostředek

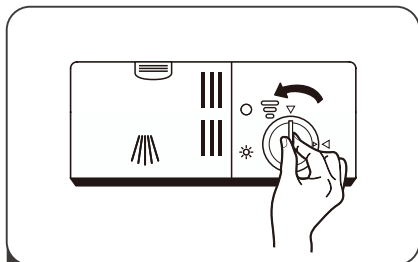

- 1** Pokud chcete otevřít dávkovač, otočte uzávěrem směrem k (levé) šipce „otevření“ a vyjměte ho ven.

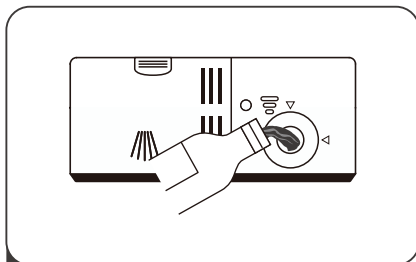

- 2** Opatrně nalijte leštadlo do dávkovače, aby nedošlo k jeho přetečení.

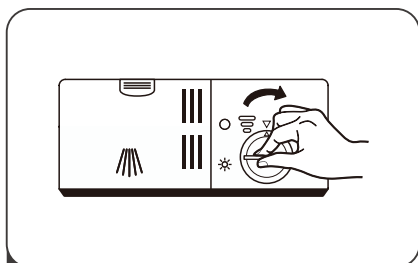

- 3** Zavřete uzávěr zásobníku leštidla jeho otáčením ve směru hodinových ručiček.

POZNÁMKA:

Vyteklý leštící prostředek očistěte savým hadříkem, aby při dalším mytí nedošlo k nadměrnému pění.

Nastavení zásobníku leštidla

Vyjměte uzávěr zásobníku leštidla. Otočte kolečkem indikátoru leštidla na číslo. Čím vyšší číslo, tím více leštidla používá myčka nádobí.

Pokud nádobí správně neschně nebo je znečištěné, nastavte otočný ovladač na nejbližší vyšší číslo, dokud nebude nádobí bez skvrn.

Snižte toto číslo, pokud jsou na nádobí lepivé bělavé skvrny nebo namodralý film na skle nebo čepelích nožů.

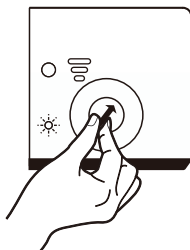

Plnění dávkovače mycího prostředku

Stisknutím západky otevřete

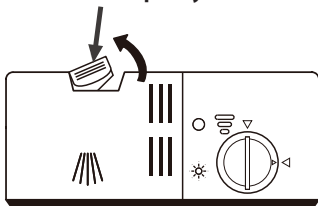

- 1 Stisknutím uvolňovací západky na dávkovači mycího prostředku otevřete kryt.

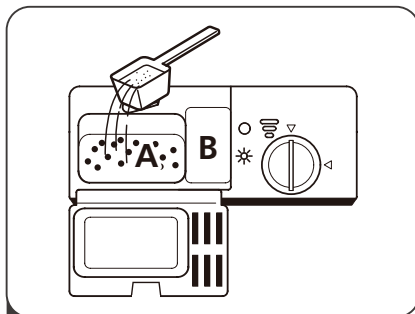

- 2 Doplňte mycí přípravek do většího prostoru (A) pro hlavní mycí cyklus. Pro lepší výsledek mytí, zvláště pokud jde o silně znečištěné předměty, malé množství čisticího přípravku umístěte i do malého prostoru (B) na uvolnění během fáze předmytí.

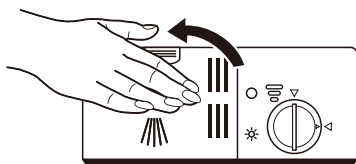

- 3 Zavřete kryt a zatlačte na něj, dokud nezaklapne na místo.

POZNÁMKA:





- Dodržujte prosím doporučení výrobce na obalu mycího přípravku.

ČÁST 10: PROGRAMOVÁNÍ MYČKY

Tabulka mycích cyklů

Níže uvedená tabulka ukazuje, které programy jsou nejlepší pro různá množství zbytků potravin na nádobí a kolik čisticího přípravku třeba. Jsou uvedeny také různé informace o programech. Hodnoty spotřeby a trvání programu jsou pouze orientační, kromě programu ECO.

(●) Znamená, že je třeba doplnit leštidlo do dávkovače.

Program	Popis cyklu	Mycí prostředek Předmytí/ Hlavní mytí	Doba trvání (min)	Energie (kWh)	Voda (l)	Oplach. prostř.
 Intenzivní	Předmytí (50 °C) Mytí (70 °C) Oplach Oplach Oplach (70 °C) Sušení	3/15 g	140	1,2	9,6	●
 Univerzální	Předmytí Mytí (60 °C) Oplach Oplach (70 °C) Sušení	3/15 g	120	1,05	7,7	●
ECO (*EN50242)	Předmytí Mytí (45 °C) Oplach (65 °C) Sušení	18 g	230	0,609	6,5	●
 Sklo	Mytí (45 °C) Oplach Oplach (60 °C) Sušení	18 g	75	0,65	5,8	●
 90 Min.	Mytí (65 °C) Oplach Oplach Oplach (70 °C) Sušení	18 g	90	1,1	6,6	●
 Rychlý	Mytí (40 °C) Oplach Oplach	15 g	30	0,5	5,8	○





POZNÁMKA:

ECO : Program „ECO“ je vhodný k mytí běžně znečištěného stolního nádobí. Pro takové použití je to nejohospodárnější program, pokud jde o kombinovanou spotřebu energie a vody, a používá se k posouzení souladu s právními předpisy EU v oblasti ekodesignu.

Tabulka mycích cyklů

Níže uvedená tabulka ukazuje, které programy jsou nejlepší pro různá množství zbytků potravin na nádobí a kolik čisticího přípravku třeba. Jsou uvedeny také různé informace o programech. Hodnoty spotřeby a trvání programu jsou pouze orientační, kromě programu ECO.

(●) Znamená, že je třeba doplnit leštidlo do dávkovače.

Program	Popis cyklu	Mycí prostředek Předmytí/ Hlavní mytí	Doba trvání (min)	Energie (kWh)	Voda (l)	Oplach. prostř.
 Intenzivní	Předmytí (50 °C) Mytí (70 °C) Oplach Oplach Oplach (70 °C) Sušení	4/10 g	140	1,2	9,6	●
 Univerzální	Předmytí Mytí (60 °C) Oplach Oplach (70 °C) Sušení	4/10 g	120	1,05	7,7	●
ECO (*EN60436)	Předmytí Mytí (45 °C) Oplach (65 °C) Sušení	14 g	230	0,613	6,5	●
 Sklo	Mytí (45 °C) Oplach Oplach (60 °C) Sušení	14 g	75	0,65	5,8	●
 90 Min.	Mytí (65 °C) Oplach Oplach Oplach (70 °C) Sušení	14 g	90	1,1	6,6	●
 Rychlý	Mytí (40 °C) Oplach Oplach	12 g	30	0,5	5,8	○

POZNÁMKA:

ECO : Program „ECO“ je vhodný k mytí běžně znečištěného stolního nádobí. Pro takové použití je to nejohospodárnější program, pokud jde o kombinovanou spotřebu energie a vody, a používá se k posouzení souladu s právními předpisy EU v oblasti ekodesignu.

Úspora energie

1. Předběžné opláchnutí nádobí vede ke zvýšené spotřebě vody a energie a nedoporučuje se.
2. Mytí nádobí v myčce pro domácnost obvykle spotřebuje ve fázi používání méně energie a vody než ruční mytí nádobí, pokud se myčka nádobí pro domácnost používá podle pokynů.

Spuštění programu

1. Vytáhněte dolní a horní koš, vložte nádobí a zatlačte je zpět.
Doporučuje se nejprve naplnit dolní koš a poté horní koš.
2. Vložte mycí prostředek.
3. Zapojte zástrčku do elektrické zásuvky. Parametry napájení jsou uvedeny na výrobním štítku.
Ujistěte se, že je přívod vody zapnutý na plný tlak.
4. Zavřete dvířka a stisknutím tlačítka napájení myčku zapněte.
5. Vyberte program, rozsvítí se příslušná kontrolka. Poté stiskněte tlačítko Start/Pauza, myčka zahájí cyklus.

Změna programu uprostřed cyklu

Program je možné změnit, pouze pokud běžel jen krátkou dobu, jinak by mohlo dojít k vypuštění mycího prostředku nebo k vypuštění mycí vody s mycím prostředkem. V takovém případě je třeba resetovat myčku a znovu naplnit dávkovač mycího prostředku. Chcete-li resetovat myčku, postupujte podle následujících pokynů:

1. Stisknutím tlačítka Start/Pauza pozastavíte mytí.
2. Stiskněte tlačítko Program na více než 3 sekundy a spotřebič bude v režimu volby programu.
3. Stisknutím programového tlačítka vyberte požadovaný program.
4. Stiskněte tlačítko Start/Pauza, po 10 sekundách se myčka spustí.

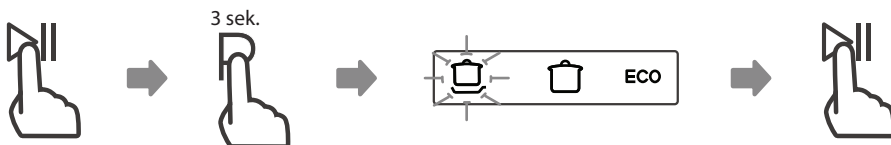

Zapomněli jste vložit nějaké nádobí?

Zapomenuté nádobí lze přidat kdykoli před otevřením zásobníku na mycí prostředek.

V takovém případě postupujte podle následujících pokynů:

1. Stisknutím tlačítka Start/Pauza pozastavíte mytí.
2. Počkejte 5 sekund a otevřete dvířka.
3. Vložte zapomenuté nádobí.
4. Zavřete dvířka.
5. Stiskněte tlačítko Start/Pauza, po 10 sekundách se myčka spustí.

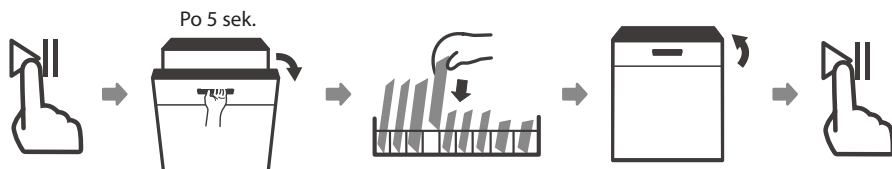

VÝSTRAHA



Je nebezpečné otevírat dveře za běhu cyklu, protože může uniknout horká pára a způsobit opaření.

ČÁST 11: KÓDY PORUCH

Pokud dojde k poruše, myčka zobrazí chybové kódy, které umožní její identifikaci:

Kódy	Význam	Možné příčiny
Kontrolka Rychlý rychle bliká.	Delší doba vstupu.	Přívod vody není otevřen, je omezen přívod vody nebo je příliš nízký tlak vody.
Kontrolky Rychlý a 90 min. rychle blikají.	Nedosažení požadované teploty.	Porucha topného tělesa.
Kontrolka Sklo rychle bliká.	Přetečení.	Některé součásti myčky netěsní.
Kontrolky EKO, Sklo a Rychlý rychle blikají.	Selhání komunikace mezi hlavní deskou plošných spojů a deskou plošných spojů.	Otevřete obvod nebo přerušte kabeláž komunikace.



VÝSTRAHA

- Pokud dojde k přetečení, vypněte ihned hlavní přívod vody.
- Pokud je v základní vaně voda z důvodu přeplnění nebo malého úniku, měla by být voda před opětovným spuštěním myčky odstraněna.
- Pokud se vyskytne chybový kód, který nelze vyřešit, požádejte o odbornou pomoc.

ČÁST 12: TECHNICKÉ INFORMACE

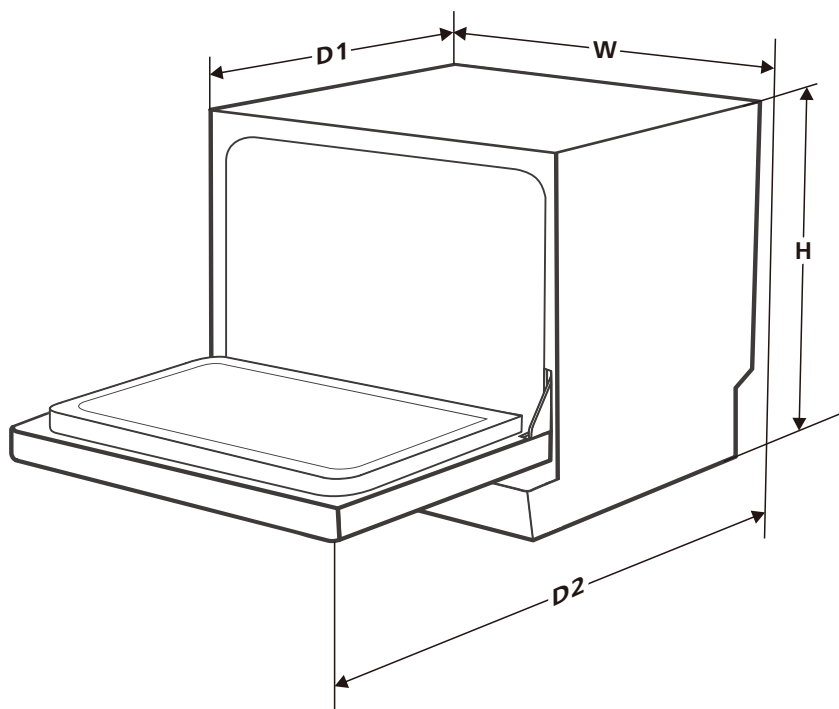

Výška (H)	438 mm
Šířka (W)	550 mm
Hloubka (D1)	500 mm (se zavřenými dvířky)
Hloubka (D2)	812 mm (s otevřenými dvířky 90°)

ČÁST 13: INFORMAČNÍ LIST

Informační list

PHILCO 

DELEGOVANÉ NAŘÍZENÍ KOMISE (EU) 2019/2016

Název nebo ochranná známka výrobce: PHILCO

Adresa výrobce: U Sanitasu 1621, Říčany 251 01, CZ

Identifikační značka modelu: PDT 66 F

Základní specifikace: Myčka nádobí

Parametr	Hodnota	Parametr	Hodnota	
Jmenovitá kapacita (v ks)	6	Rozměry v cm	Výška	44
			Šířka	55
			Hloubka	50
Index energetické účinnosti EEL_w	61,9	Třída energetické účinnosti *	F	
Třída účinnosti mytí	1,125	Třída účinnosti sušení	1,065	
Spotřeba energie v kWh [za cyklus], při eko programu s využitím plnění studené vody. Skutečná spotřeba energie bude záviset na používání spotřebiče.	0,613	Spotřeba vody v litrech [na cyklus], na základě eko programu. Skutečná spotřeba vody bude záviset na tom, jak se spotřebič používá a na tvrdosti vody.	6,5	
Trvání programu (h:min)	3:50	Typ	Volně stojící	
Akustický zvuk emise hluku (dB(A) re 1 pW)	49	Třída akustických emisí hluku	C	
Spotřeba po vypnutí (W)	0,49	Spotřeba v pohotovostním režimu (W)	-	
Spotřeba v režimu odloženého startu (W) (pokud je zvolen)	1,00	Spotřeba v síťovém pohotovostním režimu (W) (pokud je zvolen)	-	

Minimální doba trvání záruky nabízené výrobcem: 24 měsíců

Dodatečné informace:

Webový odkaz na web výrobce, kde jsou informace uvedené v bodě 6 přílohy II nařízení Komise (EU) 2019/2022: www.philco.cz

* A (nejvyšší účinnost) až G (nejnižší účinnost)

TECHNICKÉ INFORMACE

Technické informace se nachází na typovém štítku na vnitřní straně spotřebiče a na energetickém štítku. QR kód, na dodaném energetickém štítku, obsahuje odkaz na registraci spotřebiče v databázi EU Eprel. Uchovejte si energetický štítek, návod k použití, spolu s dalšími dokumenty dodanými s přístrojem.

INFORMACE O TESTOVÁNÍ

Dodané zařízení je v souladu s EcoDesignem a EN50564:2011. Požadavky na přístup vzduchu pro správný provoz přístroje, minimální vzdálenost od zdi a rozměry přístroje, jsou součástí tohoto návodu. V případě dalších dotazů se obraťte na výrobce.

PÉČE O ZÁKAZNÍKA A SERVIS

Vždy používejte pouze originální náhradní díly.

Označení modelu a sériové číslo naleznete na typovém štítku. Polohu typového štítku je možné změnit bez předchozího upozornění.

Originální náhradní díly pro některé konkrétní komponenty jsou k dispozici minimálně 7 nebo 10 let. Závisí to na typu komponentu a na uvedení posledního spotřebiče daného modelu na trh.

Při kontaktování našeho autorizovaného servisu mějte k dispozici modelové označení, sériové číslo a popis závady.

Pro stažení dokumentů navštivte www.philco.cz.

Pro nahlášení závady a získání dalších servisních informací navštivte <https://philco.cz/podpora-a-servis>.

Změny vyhrazeny bez předchozího upozornění.

POKYNY A INFORMACE O NAKLÁDÁNÍ S POUŽITÝM OBALEM

Použitý obalový materiál odložte na místo určené obcí k ukládání odpadu.

LIKVIDACE POUŽITÝCH ELEKTRICKÝCH A ELEKTRONICKÝCH ZAŘÍZENÍ



Tento symbol na produktech anebo v průvodních dokumentech znamená, že použité elektrické a elektronické výrobky nesmí být přidány do běžného komunálního odpadu. Ke správné likvidaci, obnově a recyklaci předejte tyto výrobky na určená sběrná místa. Alternativně v některých zemích Evropské unie nebo jiných evropských zemích můžete vrátit své výrobky místnímu prodejci při koupi ekvivalentního nového produktu. Správnou likvidací tohoto produktu pomůžete zachovat cenné přírodní zdroje a napomáháte prevenci potenciálních negativních dopadů na životní prostředí a lidské zdraví, což by mohly být důsledky nesprávné likvidace odpadů. Další podrobnosti si vyžádejte od místního úřadu nebo nejbližšího sběrného místa. Při nesprávné likvidaci tohoto druhu odpadu mohou být v souladu s národními předpisy uděleny pokuty.

Pro podnikové subjekty v zemích Evropské unie

Chcete-li likvidovat elektrická a elektronická zařízení, vyžádejte si potřebné informace od svého prodejce nebo dodavatele.

Likvidace v ostatních zemích mimo Evropskou unii

Tento symbol je platný v Evropské unii. Chcete-li tento výrobek zlikvidovat, vyžádejte si potřebné informace o správném způsobu likvidace od místních úřadů nebo od svého prodejce.



Tento výrobek je v souladu s požadavky směrnice EU o elektromagnetické kompatibilitě a elektrické bezpečnosti.

Změny v textu, designu a technických specifikacích se mohou měnit bez předchozího upozornění a vyhrazujeme si právo na jejich změnu.

Originál tohoto návodu k obsluze je v českém jazyce.

Výrobce/Manufacturer:

Fast ČR, a.s.

U Sanítasu 1621

Říčany 251 01, CZECH REPUBLIC

Importer to SK:

FAST PLUS, a.s.

Na pántoch 18, 831 06 Bratislava

SLOVAKIA

Importer to PL:

FAST Poland Sp. z o. o.

Ul. Kwietniowa 36, 05-090 Wypędy

POLAND

PHILCO[®] 

is a pending or registered trademark of Electrolux Home Products, Inc. and used under a license from Electrolux Home Products, Inc.