

# VIVAX

Simply good.

**LED TV-32LE117T2S2**  
**LED TV-32LE118T2S2**

**HR**

Upute za uporabu

Jamstveni list / Servisna mjesta

**SR**

Korisničko uputstvo

Garantni list / Servisna mesta

**BIH**

Korisničko uputstvo

Garantni list / Servisna mjesta

**CG**

Korisničko uputstvo

Izjava o saobraznosti / Servisna mjesta

**SLO**

Navodila za uporabo

Garancijska izjava / Servisna mesta

**CZ**

Návod k použití

Záruční list / Servisní místa

**SK**

Návod na použitie

Záručná listina / Zoznam servisov





# VIVAX

Simply good.

**LED TV-32LE117T2S2**

**LED TV-32LE118T2S2**

**HR BiH CG**

**Upute za uporabu**





# VIVAX

Simply good.

**LED TV-32LE117T2S2**

**LED TV-32LE118T2S2**

**CZ**

**Návod k použití**





## Obsah

Úvod	2
<b>Důležité bezpečnostní pokyny</b>	<b>5</b>
<b>Instalace</b>	<b>11</b>
Sestavení držáku	12
Přední část TV	13
Zadní část TV	14
Pokyny k připojení	15
Dálkový ovladač	18
Vkládání baterií do ovladače	20
Pokyny k připojení	22
Používání dálkového ovladače	20
<b>Nastavení</b>	<b>23</b>
<b>Základní obsluha</b>	<b>23</b>
První instalace	23
Výběr zdroje vstupu	23
Obsluha hlavní nabídky	25
Nabídka kanálů	28
Nabídka nastavení obrazu	30
Nabídka nastavení zvuku	32
Nabídka nastavení času	34
Nabídka nastavení zámku	35
Hotelový režim	37
Nabídka nastavení	38
<b>Obsluha mediálního prohlížeče</b>	<b>41</b>
Prohlížení fotek	41
Přehrávání hudby	42
Přehrávání filmů	43
Čtení textů	44
<b>Další informace</b>	<b>45</b>
Zjišťování a oprava poruch	45
Technická specifikace	48
Likvidace starého elektrického a elektronického vybavení	49
EU prohlášení o shodě	49
EPREL Informační list výrobku	49
<b>Prohlášení o záruce</b> (na konci Manuálu)	

## ÚVOD

**Toto zařízení splňuje nejvyšší standardy, používá inovativní technologie a pro uživatele je vysoce pohodlné.**



S touto TV bude rychlé a jednoduché pořízení, zatímco si budete užívat pohodlí Vašeho obýváku.



Přehrávač médií — mějte přístup k hudbě, obrázkům a videím z Vaší síťe nebo paměťového média USB a přehrajte si je přímo na Vaší TV.



Vše lze nyní ovládat jediným ovladačem. Připojte Vaši TV přímo k pozemnímu vysílání, satelitní anténě nebo kabelu a radujte se z obsahu ve vysoké kvalitě beze ztrát.

### Příslušenství

Když budete otvírat krabici a instalovat zařízení, ujistěte se, že máte všechno potřebné příslušenství:

- Uživatelská příručka s prohlášením o záruce
- Dálkový ovladač
- Baterie x2
- Šrouby do držáku

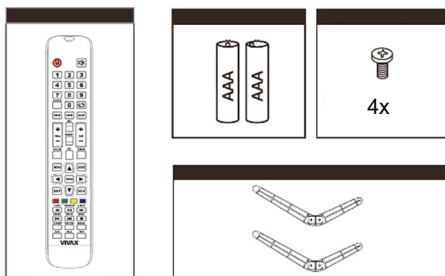

Obrázky jsou jen pro představu.





 Blesk se symbolem hrotu šípů uvnitř rovnostranného trojúhelníku varuje uživatele před přítomností nebezpečného napětí, které není izolované uvnitř výrobku a může být dostatečně silné, aby představovalo riziko úrazu způsobeného elektrickým proudem.

 Vykřičník uvnitř rovnostranného trojúhelníku upozorňuje uživatele na přítomnost důležitých pokynů k použití a údržbu v dokumentu, který je přiložen v balení.

 **POZOR**   
**RIZIKO ELEKTRICKÉHO ŠOKU!**  
**NEOTVÍREJTE!**

Neotvírejte zadní kryt. Uživateli není v žádné situaci dovoleno cokoli opravovat uvnitř televizoru. Pouze kvalifikovaný technik z výroby je oprávněn k opravě.

 Hlavní zástrčka se používá jako odpojovací zařízení a toto zařízení musí zůstat připraveno k použití.

 Nesprávná výměna baterie včetně výměny podobného či stejného typu může vést k ohrožení. Nevystavujte baterii teplu od slunce, ohně či něčeho podobného.

 Zařízení by nemělo být vystaveno pokapání či postříkání a nesmí být umístěno pod předměty, které jsou naplněny vodou.

**Prosím, přečtěte si následující pokyny k zabezpečení Vaší TV a uschovejte pro budoucí potřebu. Vždy věnujte pozornost všem upozorněním a dodržujte všechny pokyny vyznačené na televizi.**

## DŮLEŽITÉ BEZPEČNOSTNÍ POKYNY

### 1. Přečtěte si, uschovejte a dodržujte všechny pokyny

Přečtěte si všechno ohledně bezpečnosti a ovládání TV. Bezpečně uschovejte pro budoucí potřebu. Důsledně dodržuje všechny pokyny.

### 2. Dbejte upozornění

Věnujte pozornost všem upozorněním na zařízení a v pokynech k používání.

### 3. Čištění

Před čištěním vytáhněte zástrčku TV ze zásuvky ve zdi. Nepoužívejte tekuté, abrazivní nebo aerosolové čisticí prostředky. Čisticí prostředky mohou nenávratně poničit skříňku a obrazovku. K čištění použijte měkký navlhčený hadřík.

### 4. Přídavná zařízení a vybavení

Nikdy nepřipojujte žádné přídavné zařízení nebo vybavení bez povolení výrobce, jelikož tato připojení mohou mít za následek nebezpečí požáru, elektrického šoku nebo jiná zranění osob.

### 5. Voda a vlhkost

Přístroj nesmí být vystaven pokapání a nesmí na něm být umístěny žádné předměty naplněné vodou jako například vázy.

### 6. Umístění

Nedávejte tuto TV na nestabilní vozík, držák nebo stolek. Umístění TV na nestabilním podstavci může způsobit pád TV a vyústit ve vážné zranění osob i poškození TV. Používejte pouze vozík, držák, konzoli nebo stolek doporučený výrobcem či prodejcem.

### 7. Větrání

Mezery a otvory jsou ve skřínce kvůli větrání, aby byl zajištěn spolehlivý provoz a TV byla chráněna před přehříváním. Nezakrývejte otvory pro větrání ve skřínce, a pokud není zajištěno dostatečné větrání, nikdy televizor neumísťujte do stísněného prostoru jako třeba do vestavné skříňky. Okolo celého zařízení ponechejte mezeru minimálně 10 cm.

### 8. Zdroj napájení

Tato TV by měla být napájena pouze z takového typu zdroje, který je uveden na štítku. Pokud si nejste jistí, jaké napájení je dodáváno k Vám domů, poraďte se s prodejcem Vašeho zařízení nebo místní elektrárnou.

## 9. Uzemnění a polarizace



Tato TV je vybavena polarizovanou zástrčkou pro střídavý proud. Je vybavena dvojitou izolací (třída ochrany II) a není třeba žádného dalšího uzemnění. Pokud nejste schopni strčit zástrčku do zásuvky, zkuste zástrčku obrátit. Pokud zástrčka stále nesesdí, kontaktujte svého elektrikáře, aby Vám vyměnil zastaralou zásuvku. Nemaňte bezpečnostní účel polarizované zástrčky. Nepodceňujte bezpečnostní funkci polarizované zástrčky. Pokud takové označení neexistuje, musí být televizor připojen k uzemněné zásuvce.

## 10. Blesky

Pro ochranu této TV během bouřky s výskytem blesků, nebo když je ponechána bez dozoru a nepoužívána po delší dobu, ji odpojte ze zásuvky a odpojte anténu či kabel. To TV ochrání od poškození způsobeného bleskem či rázovou vlnou z vedení.

## 11. Vedení a anténní kabely

Venkovní anténní systém by neměl být umístěn v blízkosti nadzemního vedení nebo elektrického světla či silových obvodů či tam, kde by mohl na vedení nebo na obvod spadnout. Instalace venkovního anténního systému vyžaduje maximální opatrnost, aby nedošlo k dotknutí se takového vedení či obvodů, u kterých by dotyk mohl mít fatální důsledky.

## 12. Přetěžování

Nepřetěžujte zásuvky ve zdi a prodlužovací kabely, jelikož to může vyústit v nebezpečí vzniku požáru či elektrického šoku.

## 13. Vniknutí předmětů či tekutin

Nikdy do této TV nestrkejte jakékoliv předměty skrz otvory, jelikož by se mohli střetnout s nebezpečnými body napětí nebo vystřčenými částmi, což by mohlo mít za následek požár či elektrický šok. Nikdy na nebo do TV nelijte žádnou tekutinu.

## 14. Uzemnění venkovní antény

Pokud je TV připojena k venkovní anténě nebo kabelovému systému, ujistěte se, že anténa nebo kabelový systém jsou uzemněny, aby byla poskytnuta ochrana proti rázové vlně ze sítě a vytvořenému statickému náboji.

## 15. Opravy

Nepokoušejte se TV opravovat sami, jelikož otevírání a odstraňování krytů by Vás mohlo vystavit nebezpečnému napětí a jiným rizikům. Nechte všechny opravy na kvalifikovaných zaměstnancích servisu.

## 16. Poškození vyžadující opravu

Odpojte zástrčku TV ze zásuvky ve zdi a obraťte se na kvalifikované zaměstnance servisu kvůli opravě v následujících situacích:

- Když jsou šňůra napájení nebo zástrčka poškozené.
- Pokud byla do televize vylita voda nebo do ní spadl nějaký předmět.
- Pokud byla TV vystavena dešti či vodě.
- Pokud TV funguje nesprávně podle následujících pokynů k používání. Přenastavujte pouze ty možnosti ovládání, o kterých se hovoří v pokynech k používání, jelikož nesprávné přenastavení dalších možností by mohlo skončit poškozením a nezhodila by mohlo vyžadovat spoustu práce kvalifikovaného technika, aby uvedl TV do normálního stavu.
- Pokud TV upadla nebo byla poškozena skříňka.

## 17. Náhradní díly

Pokud jsou potřeba náhradní díly, ujistěte se, že servisní technik použil náhradní díly uvedené výrobcem nebo takové, které mají stejné parametry jako díl původní. Důsledkem nepovolených výměn může být oheň, elektrický šok či jiná rizika.

## 18. Bezpečnostní kontrola

Po dokončení jakékoli údržby či opravy TV požádejte servisního technika, aby provedl bezpečnostní kontrolu, která zajistí, že TV je ve stavu bezpečném pro používání.

## 19. Teplo



Zařízení by mělo být umístěno dál od zdrojů tepla jako jsou radiátory, registrátory teploty, kamna či jiná zařízení (včetně zesilovačů), která produkují teplo.

TV by neměla být umístěna v blízkosti přímého plamenu a zdrojů intenzivního žáru.

## 20. Použití sluchátek - Výstraha



Nadměrný tlak zvuku ze sluchátek může přivodit ztrátu sluchu. Pokud v uších zaznamenáte jakékoliv rušení či bzučení, přestaňte sluchátka používat.

**21. Napájecí kabel a zástrčka** by měly být snadno přístupné. Na napájecí kabel nepokládejte TV nebo nábytek. Poškozený napájecí kabel nebo zástrčka může zapříčinit oheň či elektrický šok. Napájecí kabel neohýbejte ani neskřípnete. Odpojte TV od napájení ze sítě, abyste mohli zástrčku vytáhnout ze zásuvky. Nikdy netahejte za napájecí kabel. Nikdy se napájecího kabele /

zástrčky nedotýkejte mokřýma rukama, mohlo by to způsobit zkrat nebo elektrický šok. Nikdy nedělejte na kabelu uzel či ho nespojujte s jinými kabely.

22. Pokyny k instalaci a používání poskytované k TV, která nestojí přímo na zemi, bude s největší pravděpodobností užívána doma a váží více než 7 kg, by měly obsahovat následující informace či s nimi shodné:

### **UPOZORNĚNÍ**

Nikdy televizor nenechávejte v nestabilní poloze. Televizor by mohl spadnout a způsobit vážné zranění osob či smrt. Mnoha zraněním, zejména dětí, se lze vyvarovat tím, že budete dodržovat jednoduchá bezpečnostní opatření jako:

- Používání skříněk či držáků, které jsou doporučeny výrobcem televizoru.
- Používání pouze takového nábytku, který je schopný bezpečně televizor udržet.
- Ujistění se, že televizor nepřesahuje hranu podpěrného kusu nábytku.
- Nepoužívání vysokého nábytku (například kredence či knihovny) k umístění televizoru bez upevnění televizoru i nábytku k vhodné opěře.
  - Nepokládání televizoru na látku či jiné materiály, které byste chtěli umístit na podpěrný kus nábytku pod televizorem.
- Seznámení dětí s nebezpečím šplhání po nábytku, když chtějí dosáhnout na televizi nebo na její ovládání.

Pokud si ponecháváte a přemísťujete Vaši původní televizi, měli byste dbát stejných pokynů.

Toto zařízení není přizpůsobeno pro použití osobami (včetně dětí) se sníženými fyzickými, smyslovými či mentálními schopnostmi či takovými osobami, které s používáním zařízení nemají zkušenosti, ledaže na ně dohlíží osoba, která je odpovědná za jejich bezpečnost, nebo jste nebyli instruováni, jak zařízení používat.

Děti ne vždy správně rozpoznají možné nebezpečné situace.

Polknutí baterií může mít fatální následky. Udržujte baterie mimo dosah malých dětí. Pokud baterii polknou, okamžitě vyhledejte lékařskou pomoc. Udržujte balící materiál a ochranné vaky mimo dosah dětí. Hrozí riziko udušení..

## LED Obrazovka

Materiály, které se používají k výrobě obrazovky tohoto spotřebiče se skládají z lomivých částí a skla. Obrazovka a spotřebič se mohou poškodit v případě pádu nebo nárazu. LED obrazovka je výrobkem vysoké technologie a nabízí vysokou kvalitu obrazu. Někdy se může objevit několik neaktivních malých bodů na obrazovce, které mohou být temné, nebo svítit modrým, zeleným nebo červeným světlem.

Toto nemá žádný vliv na funkci samotného spotřebiče.

## NASTAVTE ZAŘÍZENÍ

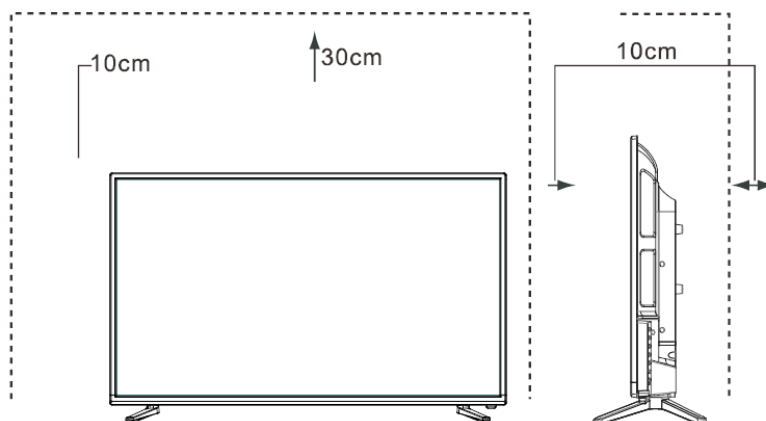

Umístěte televizor na pevný a rovný povrch a ponechte prostor kolem přístroje nejméně 10 cm a 30 cm od horní části přístroje k regálem nebo stropu.

## INSTALACE DRŽÁKU

### Poznámky

- Obrazovka TV je velmi křehká a je třeba na ni dávat pořád pozor, pokud odstraňujete podstavný držák. Ujistěte se, že žádný těžký nebo ostrý předmět či cokoliv, co by mohlo obrazovku poškrabat, s ní nepřijde do styku. Nikdy nevyvíkejte tlak na přední část TV, protože by se obrazovka mohla rozbít.
- Pro používání na stole musí být TV připevněna k dodanému držáku tak, jak lze vidět na této straně.
- Obrázky výrobků jsou pouze pro představu, skutečný výrobek může vypadat jinak.

**VAROVÁNÍ:** Ujistěte se, že jste před instalací držáku či nástěnné konzole odpojili napájecí kabel střídavého proudu.

**POZOR!** Opatrně položte Vaši televizi obrazovkou dolů na měkký, odpružený povrch, abyste se vyhnuli poškození TV nebo poškrábání obrazovky.

Řiďte se ilustracemi a textovými pokyny níže, abyste dokončili kroky instalace:

1. Připevněte držák k televizoru, jak lze vidět na obrázku.
2. Použijte šroubky, abyste držák pevně uchytili.

24"

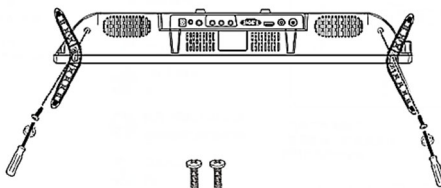

32"

40"

43"

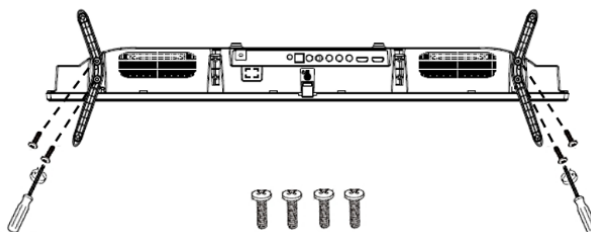

## MONTÁŽ NA STĚNU

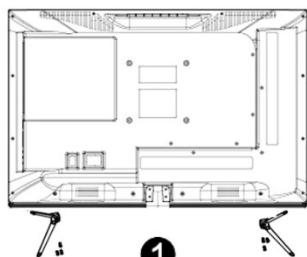

1

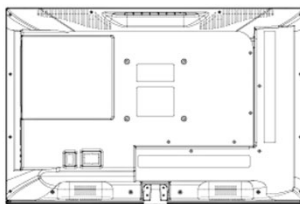

2

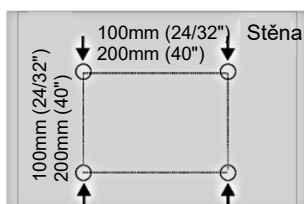

3

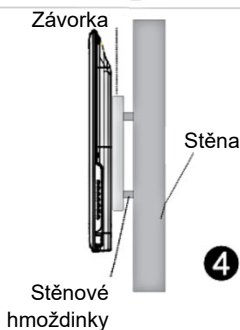

4

- Před montáží TV přijímače na stěnu musíte odstranit nohy nebo podstavec.
- Pokud umísťujete televizor na strop nebo na šikmou stěnu, může dojít k pádu spotřebiče a vážným zraněním. Používejte pouze kvalitní a odpovídající držák na zeď, informace o zabudování získáte u svého prodejce nebo v autorizovaném servisu.
- Abyste zabránili zraněním, musí být TV pevně upevněný podle návodu k montáži držáku.
- Používejte šrouby a rozměry uvedené v návodu k montáži držáku.
- Držák na zeď a části držáku jsou příslušenstvím, které se dodává zvlášť, a nejsou součástí standardního příslušenství, které se dodává s TV přijímačem.
- Obrázky k montáži jsou pouze informativní. Podrobné pokyny k montáži najdete v návodu, který jste obdrželi k držáku na zeď.



## PŘEDNÍ ČÁST TV

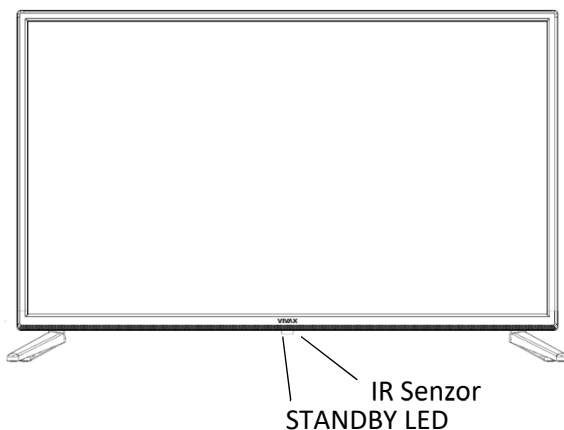

		Popis
1	<b>Vzdálené infračervené čidlo</b>	Přijímá vzdálené signály z dálkového ovladače. Nic v blízkosti čidla nepokládejte, jeho funkce by tím mohla být ovlivněna.
2	<b>Vzdálený ukazatel</b>	Červená svítí v pohotovostním režimu.

## POZNÁMKY

*Obrázek slouží pouze pro představu.*

*Napájení TV několik vteřin trvá, než načte program.*

*Ukvapeně TV nevypínejte, mohlo by to způsobit její nesprávnou činnost*

## OVLÁDACÍ PRVKY NA PŘIJÍMAČI

### Zobrazení / Vypnutí ovládacích prvků na obrazovce:

Abyste zobrazili ovládací prvky na obrazovce, stiskněte tlačítko, které se nachází na spodní straně spotřebiče.

Na obrazovce se zobrazí ovládací prvky, jak je znázorněno na obrázku (Obrázek 1). Zobrazení automaticky zmizí po 5 vteřinách neaktivity.





### Výběr ovládacího prvku:

Krátkým stisknutím tlačítka cyklicky volíte jednotlivé ovládací prvky.

### Aktivace zvoleného ovládacího prvku:

Delším stisknutím tlačítka aktivujete zvolenou funkci nebo vstoupíte do menu.

Ovládací prvky odpovídají tlačítkům dálkového ovladače:

-  **Zapnutí / Vypnutí (Pohotovostní režim)**
-  **Menu**
-  **Seznam zdrojů (Source)**
-  **CH +/- , Menu: Pohyb v menu**
-  **VOL +/- , Menu: Změna vybrané položky**

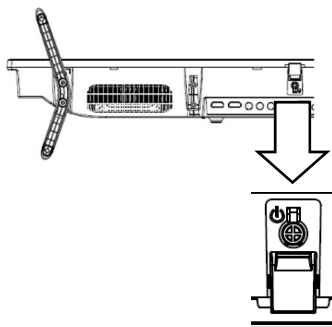

Obrázek 1

## Připojte anténu a napájecí kabel

1. Připojte anténní kabel k anténnímu vstupu na zadní straně zařízení a ke zdířce antény nebo přímo k anténě.
2. Připojte síťovou DC připojit do "DC IN zástrčku do síťové zásuvky.

24"

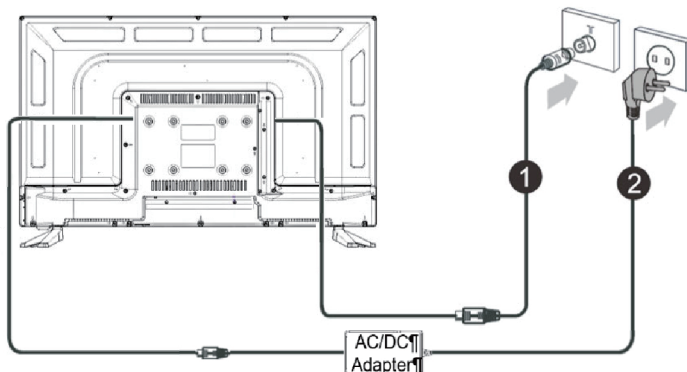

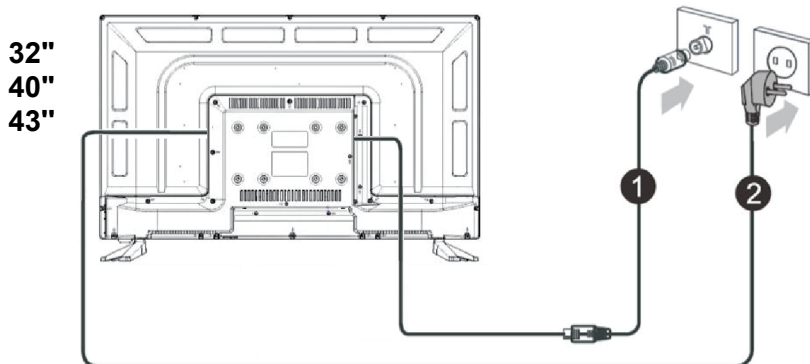

3. Připojte anténní kabel do anténního vstupního konektoru na zadním panelu a nástěnné anténní zásuvky.
4. Zapojte napájecí zástrčku do elektrické zásuvky.

## ZADNÍ ČÁST TV

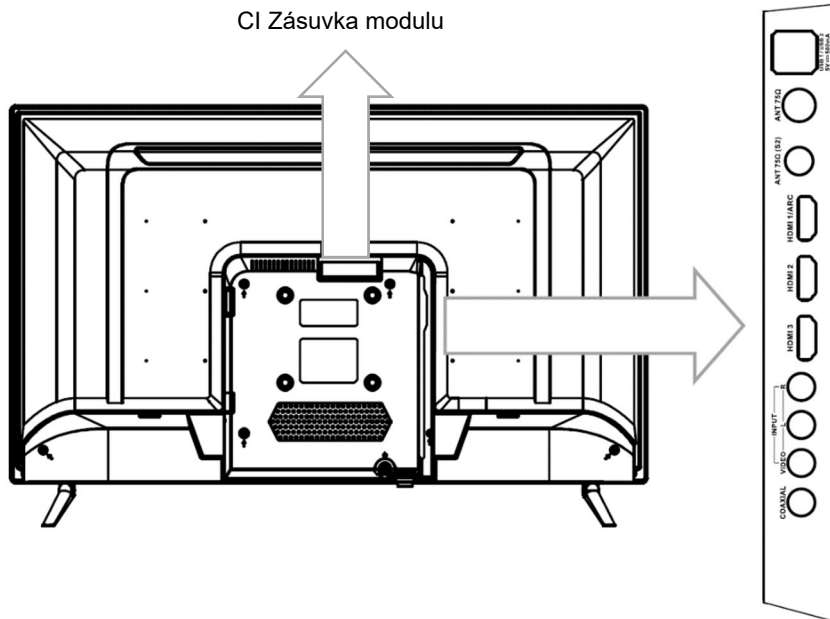

**POZNÁMKY**

Obrázek slouží pouze pro představu.

Zkontrolujte polohu a druh konektoru předtím, než něco zapojíte. Nepevná spojení mohou vést k problémům s obrazem či barvami. Ujistěte se, že všechna spojení jsou upevněná a bezpečná.

Ne všechna AV zařízení lze připojit k TV, pro zjištění, zda je Vaše zařízení kompatibilní a návod jak jej připojit, prosím, nahlédněte do jeho uživatelské příručky.

Před připojováním externího vybavení odpojte zástrčku ze zásuvky ve zdi. Může způsobit elektrický šok.

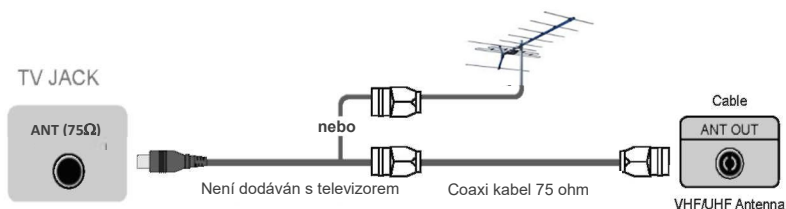
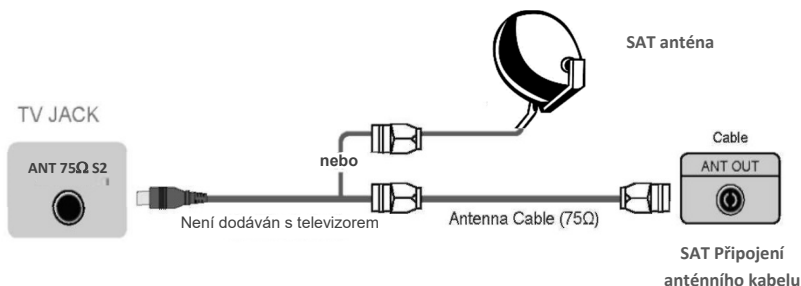
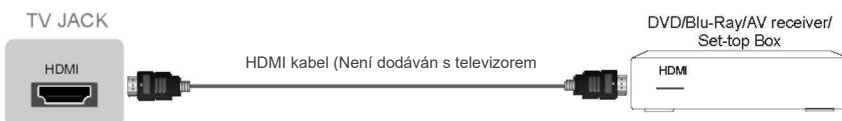
**► PŘIPOJENÍ ANTÉNY****► ANT 75Ω Připojte venkovní anténu či kabel VHF/UHF****► ANT 75Ω (S2) (DVB S2) Připojte satelitní parabolou****► Digitální připojení HDMI1, HDMI2, HDMI3**

Připojte kabel HDMI z externího AV zařízení.

Některá zařízení jako DVD přehrávač vyžadují, aby byl v nastavení zařízení HDMI signál nastaven jako výstupní.

Prosím, pro pokyny se obraťte na uživatelskou příručku zařízení. Prosím, berte na vědomí, že konektor HDMI poskytuje jak audio signál, tak video signál, proto není nutné připojovat audio kabel.

- Stiskněte tlačítko zdroje **[Source]**, a když se objeví seznam zdrojů vstupu, stiskněte **[▲/▼]** pro výběr zdroje [HDMI], pro připojení potom stiskněte tlačítko **[ENTER]**.

## ► USB

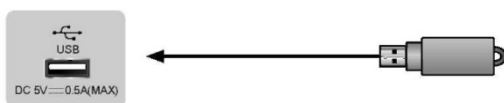

Připojte USB zařízení jako pevný disk, USB jednotku a digitální fotoaparát pro prohlížení fotografií, poslouchání hudby a sledování nahraných filmů. Také aktualizace je jednoduchá a provedete ji tak, že vložíte USB s aktualizací soubory do stejného rozhraní.

### POZNÁMKY

- Pokud připojujete pevný disk nebo rozbočovač USB, vždy připojte síťový adaptér připojeného zařízení k napájení ze sítě. Překročením celkové spotřeby proudu by mohlo dojít k poškození. Maximální spotřeba proudu je 500mA.
- U konkrétních nestandardních vysokokapacitních mobilních pevných disků může způsobit impulzový proud vyšší nebo rovný 500mA restartování nebo samouzamčení TV. Tím pádem je tato TV nepodporuje.
- USB port umožňuje napětí 5V.
- Maximální úložnou kapacitou pevného disku je 1 TB. Pokud chcete přehrávat video digitálního programu, nesmí být přenosová rychlost paměťového zařízení USB menší než 5MB.

## ► DIGITÁLNÍ AUDIO VÝSTUP

Připojte k externímu digitálnímu audio zařízení.

Před připojením digitálního audio systému do konektoru byste měli ztlumit jak TV, tak systém, abyste se vyhnuli náhlému zesílení..

TV DIGITAL AUDIO

Audio zesilovač



## ► COMMON INTERFACE (SPOLEČNÉ ROZHRANÍ)

Vložte modul CI pro sledování zakódované služby jako jsou placené TV kanály nebo některé HD kanály.

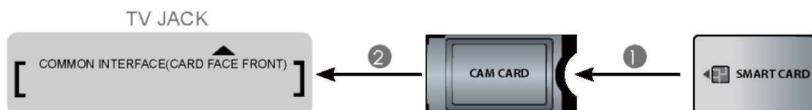

### POZNÁMKY

- Předtím než vložíte/vyjmete modul CI, ujistěte se, že je TV vypnutá. Potom vložte kartu CI do modulu CI podle pokynů poskytovatele služby.
- Nevkládejte či nevyjímejte modul společného přístupu, jelikož by to mohlo poničit rozhraní a způsobit selhání.
- Modul a kartu CI musíte obdržet od poskytovatele služby, který provozuje kanály, které chcete sledovat.
- Vložte modul CI s čipovou kartou směrem, který je na modulu a kartě vyznačen.
- CI není v některých zemích a regionech podporován; zjistěte to u svého autorizovaného prodejce

## ► AV IN

Připojte kombinovaný kabel externího AV zařízení.

Použijte audio a video kabely k připojení kombinovaného video/audio konektoru externího AV zařízení do konektorů TV. (Video = žlutá, levé Audio = bílá, pravé Audio = červená)

- Stiskněte tlačítko **[Source]**, a když se objeví seznam zdrojů vstupu, stiskněte **[▲/▼]** pro výběr zdroje **[AV]** a pro výběr možnosti stiskněte tlačítko **[ENTER]**.

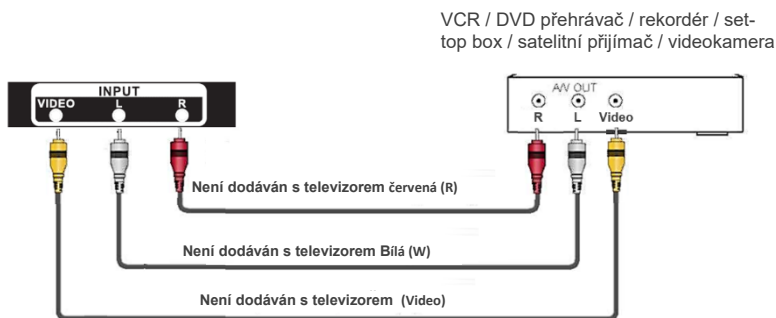

## DÁLKOVÝ OVLADAČ

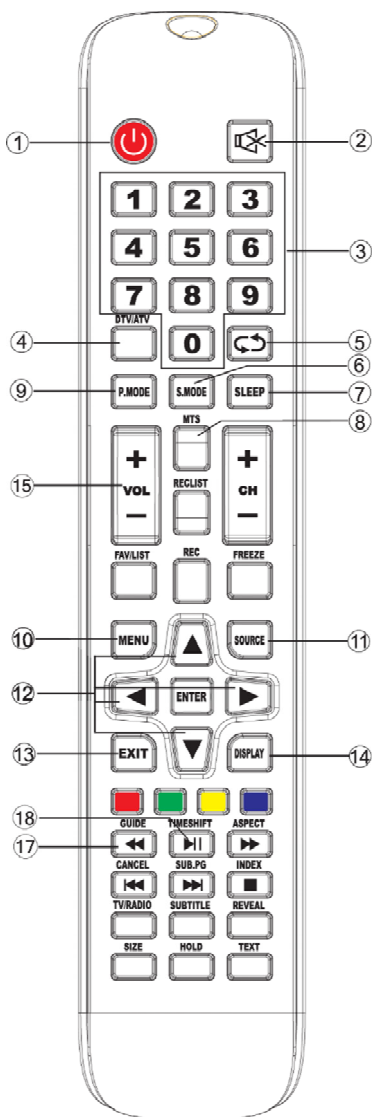

- POWER:** Zapíná a vypíná televizor.
- MUTE** Vypíná zvuk, přičemž se na obrazovce objeví symbol přeškrtnutého reproduktoru. Opětovným stiskem tohoto tlačítka zvuk znovu zapnete
- TIPKE (0-9):** Slouží k zadávání číselných hodnot. Mohou se použít k přímé volbě ATVI DTV kanálů a zadávání hesla rodičovského zámku.
- DTV/ATV:** Přepínání mezi režimy digitálního (DTV) a analogového (ATV).
- : Slouží k návratu na poslední sledovaný kanál.
- S.MODE (SOUND MODE):** Slouží k přímému výběru režimu zvuku
- SLEEP:** Nastavení času do automatického vypnutí
- MTS:** Stisknutím tlačítka přejdete do režimu NICAM (volitelné, ne všechny modely)
- P.MODE (PICTURE MODE):** Slouží k přímému výběru režimu obrazu.
- MENU:** Vstup do hlavního menu.
- SOURCE:** Výběr zdroje vstupního signálu.
- ENTER /▲/▼/◀/▶:** Potvrzení výběru a zobrazení seznamu signálů / Výběr předchozí/následující položky v menu
- EXIT:** Opuštění menu.
- DISPLAY:** Slouží k zobrazení informací o aktuálním vstupním signálu
- VOL ▲▼:** Zvýšení/snížení úrovně hlasitosti.
- TV/RADIO:** V režimu DTV zvolte TV program nebo režim DTV rádia
- GUIDE / ◀◀:**  
**DTV Mod:** Zobrazuje elektronický programový průvodce (EPG)  
**MEDIA Mod:** Zrychlené přehrávání vzad.

## 18. TIME SHIFT / ▶||:

**DTV Mode:** Aktivace funkce "TimeShift" (Pause a následně přehrávání).

**MEDIA Mod:** Přehrávání nebo zastavení

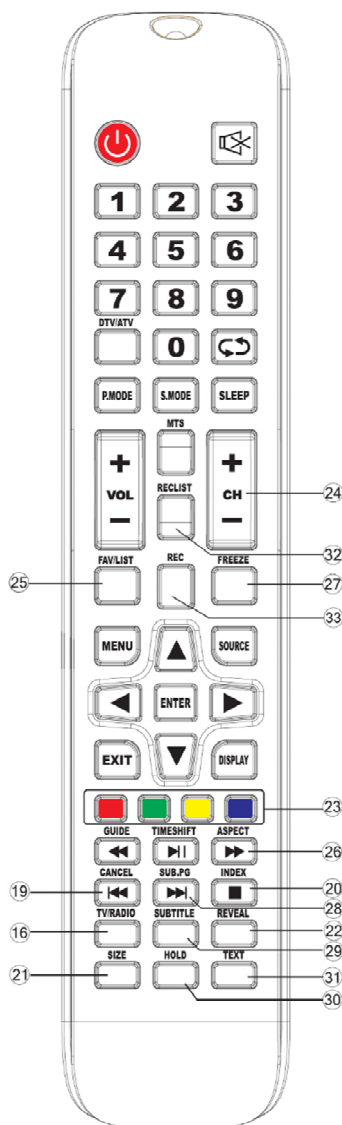

### 19. CANCEL / |◀◀:

**TEXT mod:** Během vyhledávání stránky TXT stisknete tlačítko pro návrat do režimu TV. Po nalezení požadované stránky se číslo stránky zobrazí v horní části televizního obrazu. Opětovným stisknutím tlačítka se vrátíte do zobrazení TXT pro zobrazení stránky.

**MEDIA Mod:** Přechod na předchozí záznam nebo kapitolu.

### 20. INDEX / ■:

**TEXT Mod:** Zobrazení úvodní stránky teletextu..

**MEDIA Mod:** Přerušení přehrávání.

### 21. SIZE: TEXT mod: Změna velikosti zobrazeného teletextu.

### 22. REVEAL: TEXT mod: Zobrazení skrytých symbolů a částí teletextu.

### 23. TYPY BARVA: TEXT mod: Používá se pro teletext, DTV a TV i.

### 24. CH ▲▼: Výběr předchozího / následujícího kanálu.

### 25. FAV / LIST: Přístup k oblíbeným kanálům.

### 26. ASPECT/ ▶▶▶:

**TV Mod:** Zvolte velikost a poměr stran obrazu na obrazovce.

**MEDIA Mod:** Zrychlené přehrávání vpřed.

### 27. FREEZE: Zmrazte snímek.

### 28. SUB.PG / ▶▶▶|:

**TEXT Mod:** Přístup k podstránkám teletextu

**MEDIA Mod:** Přechod na následující záznam nebo kapitolu.

### 29. SUBTITLE: Výběr titulků

### 30. HOLD: TEXT mod: Přidržení aktuální stránky a vypnutí automatického střídání stránek.

31. **TXT:** TEXT mod: Zobrazení teletextu.

32. **RECLIST:** Zobrazení seznamu nahrávek.

33. **REC:** DTV Mod: Nahrávání.



## ► VLOŽENÍ BATERIÍ DO DÁLKOVÉHO OVLADAČE

1. Tahem otevřete zadní kryt přihrádky na baterie na dálkovém ovladači.
2. Vložte dvě AAA baterie. Ujistěte se, že (+) a (-) na bateriích se shoduje se značkami (+) a (-) na přihrádce pro baterie.
3. Zavřete kryt přihrádky.

(1) Lehce zatlačte a vysuňte



(2) Vložte baterie

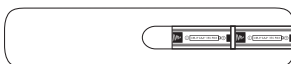

(3) Lehce zatlačte a zasuňte



### POZNÁMKY

- Obrázek výrobku je pouze informativní, skutečný výrobek se může vzhledově lišit.
- Staré baterie odložte na místo k tomu určené. Nevhazujte baterie do ohně.
- Nekombinujte typy baterií a nekombinujte použité baterie s novými.
- Ihned vyměňte prázdné baterie, abyste zabránili vytečení kyseliny do přihrádky na baterie v dálkovém ovladači.
- Pokud nebudete používat dálkový ovladač delší dobu, vyjměte baterie.
- Baterie by neměly být vystavovány vysokým teplotám, jako je přímé slunce, topení nebo oheň.
- Chemikálie z baterií mohou vyvolat vyrážku nebo popálení kůže. Pokud baterie vyteklý, vyčistěte přihrádku hadříkem. Pokud se chemikálie dostanou do kontaktu s pokožkou, ihned opláchněte zasažené místo.

### Dosah signálu dálkového ovladače

1. Namířte dálkový ovladač na televizor ze vzdálenosti ne větší než 5 metrů od senzoru na televizoru a v úhlu do 60° před televizorem.
2. Dosah signálu se může lišit v závislosti na osvětlení místnosti.

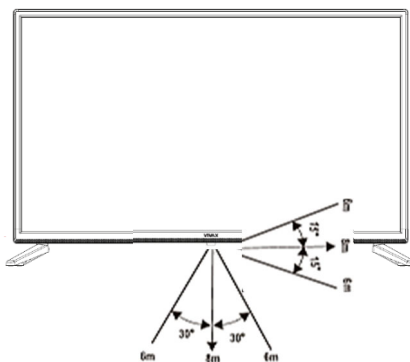

## POUŽÍVÁNÍ DÁLKOVÉHO OVLADAČE

### • Vypnutí a zapnutí Vaší TV

- Vypnutí do pohotovostního režimu: Stiskněte [ ( ) Power Standby ] ze zadu RHS panelu nebo na dálkovém ovladači pro přepnutí do pohotovostního režimu. Znovu zařízení aktivovat můžete stisknutím [ ( ) Power Standby ].
- Indikátor napájení: Světlo značí pohotovostní režim.

#### ►POZNÁMKA

Odpojte ze zásuvky ve zdi, pokud máte v plánu zařízení na delší dobu nepoužívat, například pokud se chystáte na pár dní pryč. Počkejte alespoň 5 vteřin po vypnutí, pokud chcete TV restartovat.

### • Výběr zdroje vstupu

- Vyberte zdroj vstupu podle video zařízení, které jste připojili k Vaší TV.
- Pro výběr zdroje vstupu: Stiskněte tlačítko [Source]. Když se objeví seznam zdrojů vstupu, stiskněte [▲/▼] pro výběr zdroje, pro připojení potom stiskněte tlačítko [ENTER].

### • Nastavení hlasitosti

Stiskněte tlačítko [VOL ▲/VOL ▼] pro zesílení nebo zeslabení.

Stiskněte tlačítko [ Mute ] pro vypnutí zvuku. Stiskněte tlačítko [ Mute ] znovu, abyste zvuk opět zapnuli.

### • Přepínání kanálů

Stiskněte tlačítka [CH ▲/CH ▼] pro přepnutí na následující nebo předchozí kanál. Nebo stiskněte číselná tlačítka pro výběr kanálu. Například pro výběr kanálu 12, stiskněte po sobě tlačítka [1] a [2].

### • Výběr režimu zvuku

Stiskněte tlačítko [Sound] pro výběr mezi 5 různými přednastavenými režimy zvuku: Standardní, Hudba, Film, Sport a Uživatelský.

### • Výběr režimu obrazu

Stiskněte tlačítko [Picture] pro výběr mezi 6 různými přednastavenými režimy obrazu: Standard, Dynamický a Uživatelský.

### • Výběr poměru stran

Stiskněte tlačítko [Zoom] pro změnu nastavení poměru stran obrazovky mezi Auto, 4:3, 16:9, Zoom1, Zoom2

#### ►POZNÁMKA

Možnosti nastavení poměru se liší podle zdroje.

### • Nastavení časovače vypnutí

Můžete určit, jak dlouho má Vaše TV počkat, než se sama automaticky vypne. Opakovaným stisknutím tlačítka [Sleep] změníte nastavený čas této funkce: Vypnuto, 15min, 30min, 45min, 60min, 90min, 120min a 240min.

- **Funkce audio**

Stisknutím tlačítka [ **MTS** ] na obrazovce televize zobrazíte možnosti audia, jako jsou Stereo, Dual I, Dual II, Smíšený.

- **Zobrazení seznamu kanálů**

Stiskněte tlačítko [ **ENTER** ] pro zobrazení celého seznamu digitálních a analogových kanálů, které jsou dostupné.

- **Elektronický programový průvodce (EPG)**



Poskytuje pohodlný přístup k televizním programům, které budou dostupné v dalších 7 dnech. Informace zobrazované

EPG jsou zpřístupněné komerčními televizními sítěmi pouze pro digitální kanály. EPG také poskytuje jednoduchý způsob, jak si nahrát Vaše oblíbené programy. Není třeba nastavovat komplikované časové spínače.

## ZÁKLADNÍ FUNKCE

### Výběr zdroje

Stiskněte tlačítko **SOURCE**, aby se zobrazily dostupné zdroje.

Stisknutím ▼ / ▲ vyberte požadovaný vstupní zdroj.

Stisknutím tlačítka **ENTER** potvrdíte výběr.

Stisknutím tlačítka **EXIT** opustíte menu.



### POZNÁMKA:

*DVB-S zdroj je možný pouze u modelu T2S2*

## First Time Installation (První instalace)

Připojte anténní RF kabel do "RF-In" vstupního konektoru TV přijímače.

### Language (Výběr jazyku zobrazení)

Stiskněte tlačítka ◀ / ▶ a **ENTER**, abyste vybrali jazyk, který se bude používat pro zobrazení menu a hlášení.

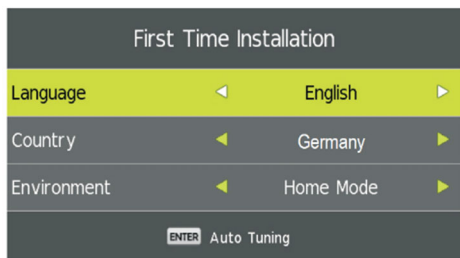

### Country (Výběr státu instalace)

Stiskněte tlačítka ▼ / ▲ a **ENTER**, abyste označili stát, v němž se TV přijímač instaluje.

### Envinroment (Pracovní prostředí)

Stiskněte tlačítka ◀ / ▶ a **ENTER**, abyste vybrali **Shop Mode (Režim obchodu)** (pro zobrazení obrazu v obchodu vyberte "**Shop Mode**"). Pro standardní domácí použití zvolte možnost "**Home Mode**". Když je režim "Shop Mode" aktivní, na obrazovce bude stále zobrazený řádek s parametry TV přijímače.

## Automatická instalace

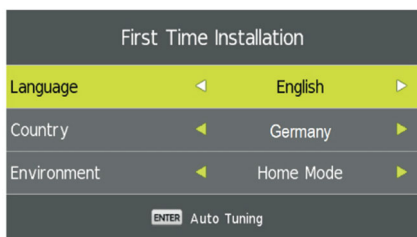

TV přijímač může automaticky prohledávat všechny kanály a vyhledat všechny programy.

V položce **Tune Type (Typ ladění)** si můžete zvolit vyhledávání **ATV** (analogové programy) a **ATV+DTV** (analogové a digitální programy). Během vyhledávání ATV (analogových TV programů) můžete stisknout tlačítko **MENU** a levou šipku, abyste přeskočili ATV ladění (pokud ve vašem regionu nejsou k dispozici ATV programy).

V položce **Digital Type** (Digitální typ) můžete zvolit, zda chcete provést vyhledávání DVB-T nebo DVB-C (kabelových programů).

Položkou **LCN** nastavíte, zda chcete zobrazení programů v seznamu podle pořadí tak, jak jej určil poskytovatel služeb (nastavení "**On**"), nebo programy seřadit podle pořadí, v jakém byly vyhledány (nastavení položky LCN na "**Off**")



## OBSLUHA HLAVNÍ NABÍDKY

### CHANNEL (Nabídka kanálů)

Stiskněte tlačítko **MENU** pro zobrazení hlavní nabídky.

1. Stiskněte tlačítko ◀ / ▶ pro výběr možnosti Kanál v hlavní nabídce
2. Stiskněte tlačítko ▼ / ▲ pro výběr možnosti, kterou si chcete v nabídce KANÁL přenastavit **CHANNEL**.



3. Stiskněte tlačítko **ENTER** pro přenastavení.
4. Po tom, co si vše přenastavíte, stiskněte tlačítko **ENTER** pro uložení a návrat do předchozí nabídky.

### Auto Tuning (Automatické ladění)

Stiskněte tlačítko ▼ / ▲ pro výběr možnosti Automatické ladění, potom stiskněte tlačítko **ENTER**/▲ pro potvrzení.

Začněte vyhledávat kanál.

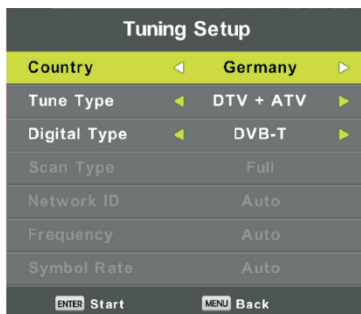

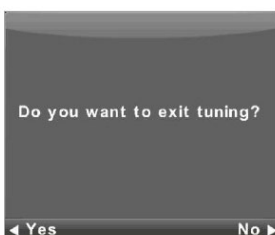

## ATV Manual Tuning (Ruční ladění analogových kanálů)

### Současný kanál

Nastavte číslo kanálu

### Systém barev

Vyberte systém barev  
(Dostupné systémy: AUTO, PAL, SECAM, NTSC)

### Zvukový systém

Vyberte zvukový systém  
Doladění  
Nastavte frekvenci kanálu přesně. .

### Search (Vyhledávání)

Přečtěte si kanala.

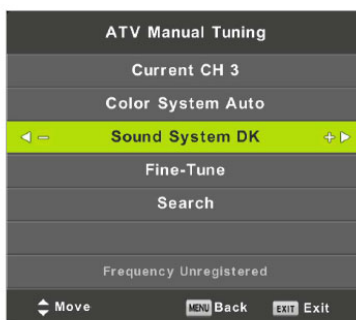

## DTV Manual Tuning (Ruční ladění digitálních kanálů)

Stiskněte tlačítko ▼ / ▲ pro výběr možnosti Ručního ladění digitálních kanálů, potom stiskněte tlačítko **ENTER** pro vstup do podnabídky.

Stiskněte tlačítko ◀ / ▶ pro výběr kanálu, potom stiskněte tlačítko **ENTER** pro vyhledání programu.

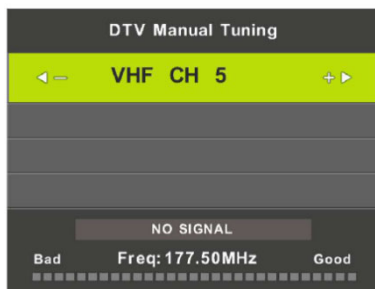

## Program Edit (Programový editor)

Stiskněte tlačítko ▼ / ▲ pro výběr možnosti Programový editor, potom stiskněte tlačítko **ENTER** pro vstup do podnabídky.



Tři barevné klávesy jsou klávesové zkratky pro programování kanálu.

První stiskněte ▼ / ▲ pro zvýraznění kanálu, který chcete vybrat, potom:

Stiskněte **červené** tlačítko pro vymazání programu ze seznamu.

Stiskněte **žluté** tlačítko pro přesunutí kanálu v seznamu oblíbených.



Stiskněte **modré** tlačítko pro přeskočení vybraného kanálu.

(Váš televizor automaticky přeskočí tento kanál, když používáte tlačítko CH+/- pro přepínání.)

Stiskněte tlačítko Fav pro přidání nebo odebrání kanálu do/z Vašeho seznamu oblíbených.

## Schedule List (Rozvrh a časovač zobrazení)

Stiskněte tlačítko ▼ / ▲ pro výběr možnosti **Schedule List** editor, potom stiskněte tlačítko **ENTER** pro vstup do podnabídky.

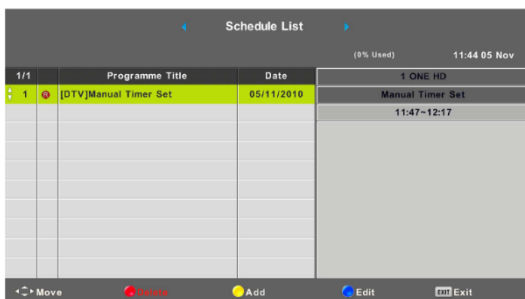



Stisknutím žlutého tlačítka vstoupíte do zobrazené dolní nabídky

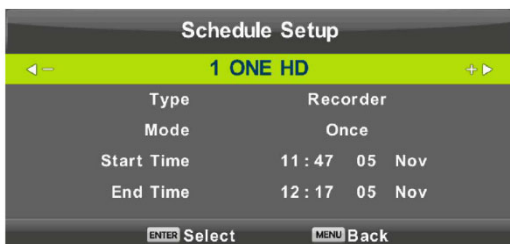

## Signal Information (Informace o signálu)

Stiskněte tlačítka ▼ / ▲ pro výběr možnosti Informace o signálu, potom stiskněte tlačítka **ENTER** pro zobrazení detailních informací o signálu.

Dostupné pouze pokud je přístupný signál digitálního vysílání.



## Menu CHANNEL pokud je vybrán zdroj DVB-S (Satelit) (volba, pouze modely S2)



1. Stiskněte tlačítka ▼ / ▲ pro výběr možnosti, potom stiskněte tlačítka **ENTER/▶** pro potvrzení **CHANNEL**.
2. Stiskněte tlačítka **ENTER** pro přenastavení.
3. Po tom, co si vše přenastavíte, stiskněte tlačítka **ENTER** pro uložení a

návrat do předchozí nabídky.

### Auto Tuning (Automatické ladění)

vStiskněte tlačítko ▼ / ▲ pro výběr možnosti Automatické ladění, potom stiskněte tlačítko **ENTER/▶** pro potvrzení.

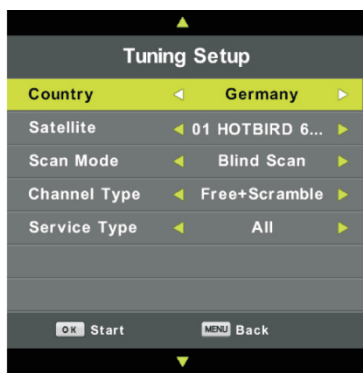

### Dish Setup (Nastavení satelitní antény)

Stiskněte tlačítko ▼ / ▲ pro výběr možnosti **Dish Setup (Nastavení satelitní antény)**, potom stiskněte tlačítko **ENTER/▶** pro potvrzení.

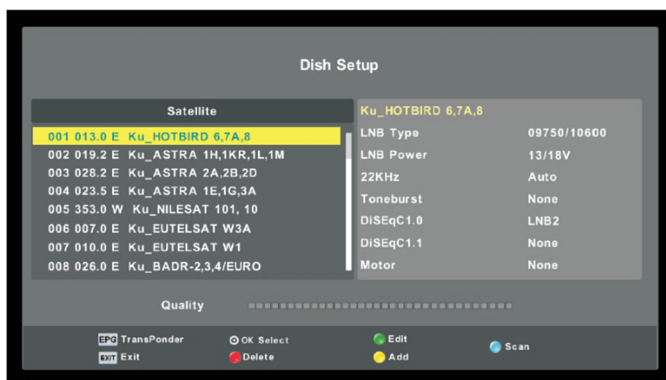

## PICTURE MENU (NABÍDKA NASTAVENÍ OBRAZU)

Stiskněte tlačítko **MENU** pro zobrazení hlavní nabídky.

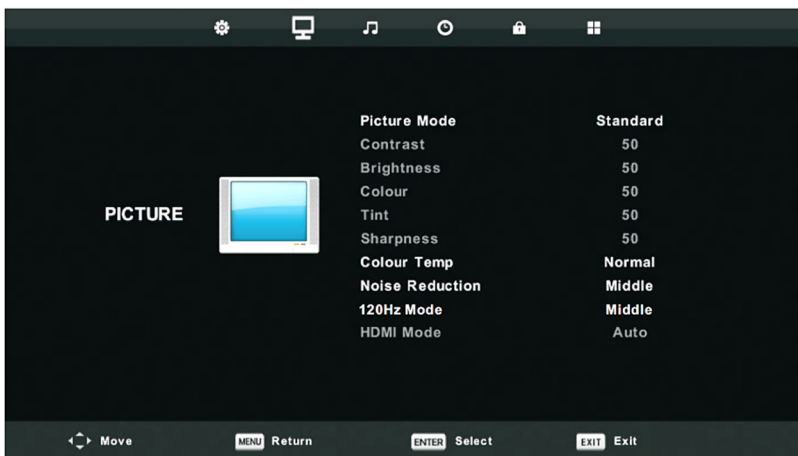

1. Stiskněte tlačítko ◀ / ▶ pro výběr možnosti **OBRAZ** v hlavní nabídce.
2. Stiskněte tlačítko ▼ / ▲ pro výběr možnosti, kterou si chcete v nabídce **OBRAZ** přenastavit.
3. Stiskněte tlačítko **ENTER** pro přenastavení.
4. Potom, co si vše přenastavíte, stiskněte tlačítko **MENU** pro uložení a návrat do předchozí nabídky.

POZNÁMKA: *Funkce 120 Hz je možná pouze na UHD TV*

### Picture Mode (Režim obrazu)

Stiskněte tlačítko ▼ / ▲ pro výběr možnosti Režim obrazu, potom stiskněte tlačítko **OK** pro vstup do podnabídky. Můžete měnit hodnoty kontrastu, jasů, barev, ostrosti a odstínu, když je obraz v **Uživatelském režimu**.

**TIPY:** Můžete stisknout tlačítko **Picture** pro přímou změnu režimu obrazu.

### Kontrast/Jas/Barvy/Odstín/Ostrost

Stiskněte tlačítko ▼ / ▲ pro výběr možnosti, potom stiskněte tlačítko ◀ / ▶ pro nastavení.

#### Kontrast Jas

Nastaví intenzitu zvýraznění obrazu, ale stíny zůstanou neměnné.  
Nastaví výstup optického vlákna celého obrazu, což se projeví na tmavé části obrazu.



- Barvy** Nastaví nasycenost barvy podle Vašeho vkusu.  
**Odstín** Použijte pro vyvážení barev změněných kvůli přenesení do kódu NTSC.  
**Ostrost** Nastaví zaostření hran v detailu obrazu.

### Colour Temp (Teplota barvy)

Změňte barevný odstín celého obrazu.

Stiskněte tlačítko ▼ / ▲ pro výběr možnosti Teplota barvy, potom stiskněte tlačítko **ENTER** pro vstup do podnabídky. Stiskněte tlačítko **ENTER** pro výběr. (Dostupné režimy obrazu: Chladný, Standardní, Teplý).

- Chladný** Zvýrazní tóny modré.  
**Standardní** Zvýrazní tóny přirozených barev.  
**Teplý** Zvýrazní tóny červené.



### Noise Reduction (Redukce šumu)

Odfiltruje a zredukuje šумы obrazu a zlepší jeho kvalitu.

Stiskněte tlačítko ▼ / ▲ pro výběr možnosti Redukce šumu, potom stiskněte tlačítko **ENTER** pro vstup do podnabídky.

- Vypnuto** Vyberte pro vypnutí detekce šumu ve videu.

- Nízká redukce** Detekuje a redukuje drobný šum ve videu.

- Střední redukce** Detekuje a redukuje umírněný šum ve videu.

- Vysoká redukce** Detekuje a redukuje velký šum ve videu

- Default** Návrat k výchozímu nastavení

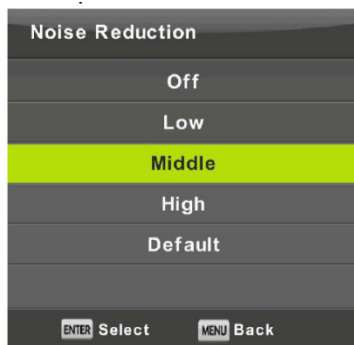

### 120Hz Mode (volba)

Omogučén jedinou kod UHD modelu.

### HDMI Mode

Přepínací signály pro přenos signálu HDMI signál, ovisno i vrsti izvora HDMI signála.

Stisknutím tlačítek ▼ / ▲ vyberte režim HDMI type a poté stiskněte **ENTER** pro vstup do podnabídky pro nastavení.



## SOUND MENU (NABÍDKA NASTAVENÍ ZVUKU)

1. Stiskněte tlačítko **MENU** pro zobrazení hlavní nabídky.
2. Stiskněte tlačítko ◀ / ▶ pro výběr možnosti ZVUK v hlavní nabídce.
3. Stiskněte tlačítko ▼ / ▲ pro výběr možnosti, kterou si chcete v nabídce **ZVUK** přenastavit.
4. Stiskněte tlačítko **ENTER** pro přenastavení.
5. Potom, co si vše přenastavíte, stiskněte tlačítko **MENU** pro uložení a návrat do hlavní nabídky.



### Sound Mode (Režim zvuku)

Stiskněte tlačítko ▼ / ▲ pro výběr možnosti **Režim zvuku**, potom stiskněte tlačítko **ENTER** pro vstup do podnabídky. Stiskněte tlačítko ▼ / ▲ pro výběr.

*Můžete změnit hodnoty sopránů a basů, když je zvuk v Uživatelském režimu.*

**TIPY:** Můžete stisknout tlačítko **S.Mode** na dálkovém ovladači pro přímou změnu režimu zvuku.

**Standardní** Vytváří vyvážený zvuk v jakémkoli prostředí.

**Hudba** Zachovává původní zvuk. Dobré pro hudební programy.

**Film** Zesiluje soprány a basy pro bohatý zvukový zážitek.

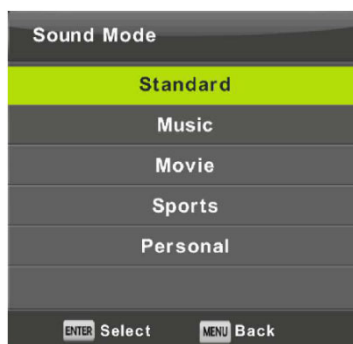

- Sport** Zesiluje hlasy při sledování sportu.
- Uživatelský** Vyberte pro přizpůsobení nastavení obrazu.
- Poznámka:** Soprány a basy jsou dostupné pouze v Uživatelském režimu, můžete si je přenastavit tak, jak se Vám líbí.
- Vyvážení** Stiskněte tlačítko ▼ / ▲ pro výběr možnosti, stiskněte tlačítko ◀ / ▶ pro nastavení

### **Auto Volume level (Automatická úroveň hlasitosti)**

Stiskněte tlačítko ▼ / ▲ pro výběr možnosti Automatická úroveň hlasitosti, potom stiskněte tlačítko ◀ / ▶ pro výběr mezi zapnutím a vypnutím.

### **SPDIF Mod**

Stiskněte tlačítko ▼ / ▲ pro výběr možnosti Funkce SPDIF, potom stiskněte tlačítko ◀ / ▶ pro výběr mezi možnostmi **Off/PCM/Auto**.

### **AD Switch (Přepínač funkce zvukového popisu)**

Stiskněte tlačítko ▼ / ▲ pro výběr možnosti Přepínač funkce zvukového popisu, potom stiskněte tlačítko ◀ / ▶ pro výběr mezi zapnutím a vypnutím. Funkce amblyopia pro zrakově postižené, zvukové stopy budou namíchány tak, aby popisovali dění na obrazovce. Je třeba, aby vysílač dodatečnou zvukovou stopu podporoval.

### **POZNÁMKA:**

**Vyvážení:** *Tato položka může přizpůsobit popis mluvčího tak, jak Vám to nejlépe vyhovuje.*

**Automatická hlasitost:** *Tato položka se používá pro automatickou redukci rozdílu mezi hlasitostí kanálu a programu.*

## TIME MENU (NABÍDKA NASTAVENÍ ČASU)

Stiskněte tlačítko **MENU** pro zobrazení hlavní nabídky.

Stiskněte tlačítko ◀ / ▶ pro výběr možnosti **ČAS** v hlavní nabídce.

1. Stiskněte tlačítko ▼ / ▲ pro výběr možnosti, kterou si chcete v nabídce **ČAS** přenastavit.
2. Stiskněte tlačítko **ENTER** pro přenastavení.
3. Potom, co si vše přenastavíte, stiskněte tlačítko **MENU** pro uložení a návrat do hlavní nabídky.



### Time Zone (Časové pásmo)

Stiskněte tlačítko ▼ / ▲ / ◀ / ▶ pro výběr časového pásma, potom stiskněte tlačítko **ENTER** pro vstup do podnabídky.

### Sleep Timer (Časovač vypnutí)

Stiskněte tlačítko ▼ / ▲ pro výběr možnosti Časovač vypnutí, potom stiskněte tlačítko **ENTER** pro vstup do podnabídky.

Stiskněte tlačítko ▼ / ▲ pro výběr.

Dostupné možnosti jsou: Vypnuto, 15min, 30min, 45min, 60min, 90min, 120min, 240min.

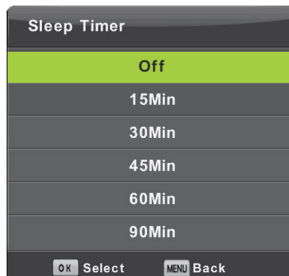
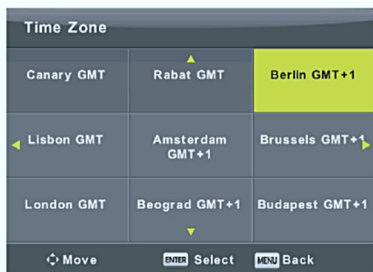

### Auto Standby (Automatický pohotovostní režim)

Stiskněte tlačítko ▼ / ▲ pro výběr možnosti Automatický pohotovostní režim, potom stiskněte tlačítko **ENTER** pro vstup do podnabídky. Stiskněte tlačítko ▼ / ▲ a tlačítko **ENTER** pro výběr.

***Tipy:** Dálkový ovladač v pohotovostním režimu nic nespustí, automaticky se vypne. Pokud provedete nějakou operaci, čas to resetuje..*

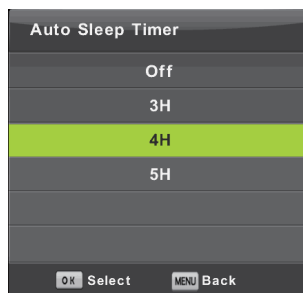

### OSD Timer (Časovač vypnutí obrazovky)

Stiskněte tlačítko ▼ / ▲ pro výběr možnosti Časovač vypnutí obrazovky, potom stiskněte tlačítko **ENTER** pro vstup do podnabídky. Stiskněte tlačítko ▼ / ▲ a tlačítko **ENTER** pro výběr.

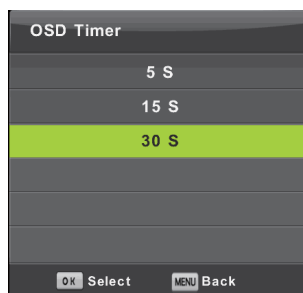

## LOCK MENU (NABÍDKA NASTAVENÍ ZÁMKU)

Stiskněte tlačítko **MENU** pro zobrazení hlavní nabídky.

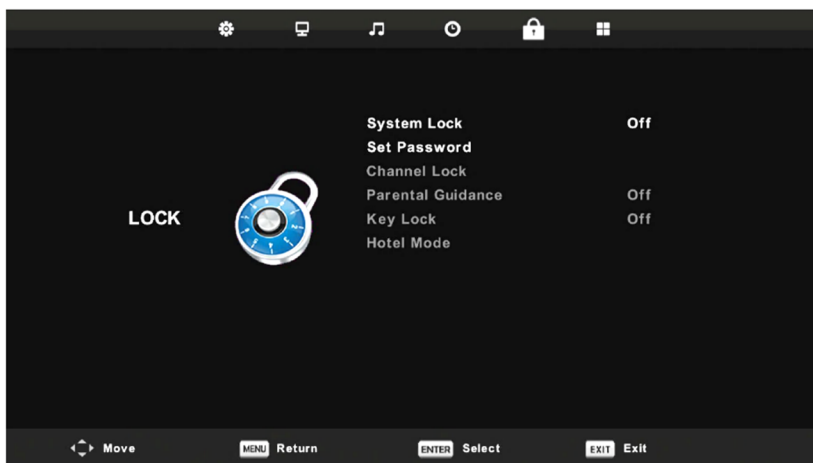

Stiskněte tlačítko ◀ / ▶ pro výběr možnosti **Zámek** v hlavní nabídce.

1. Stiskněte tlačítko ▼ / ▲ pro výběr možnosti, kterou si chcete v nabídce **LOCK** přenastavit.



2. Stiskněte tlačítko **ENTER** pro přenastavení.
3. Potom, co si vše přenastavíte, stiskněte tlačítko **MENU** pro uložení a návrat do hlavní nabídky.

### Lock System (Uzamčení systému)

Stiskněte tlačítko ▼ / ▲ pro výběr možnosti, kterou si chcete v nabídce **Uzamčení systému** přenastavit. Stiskněte tlačítko **Enter**/◀ / ▶ pro přenastavení

Defaultní heslo je **8888**, a pokud zapomenete to, které si nastavíte, prosím, volejte servisní centrum.

### Set Password (Nastavení hesla)

Stiskněte tlačítko ▼ / ▲ pro výběr možnosti **Nastavení hesla**, potom stiskněte tlačítko **ENTER** pro vstup do podnabídky, abyste si mohli nastavit nové heslo.

### Channel Lock (Uzamčení kanálů)

Stiskněte tlačítko ▼ / ▲ pro výběr možnosti Uzamčení kanálu.

Potom stiskněte tlačítko **ENTER** pro vstup do podnabídky pro nastavení.

Stiskněte **zelené** tlačítko pro uzamčení či odemčení kanálu.

### Parental Guidance (Rodičovská kontrola)

Stiskněte tlačítko ▼ / ▲ pro výběr možnosti Rodičovská kontrola, potom stiskněte tlačítko **ENTER** pro vstup do podnabídky pro výběr věku, který je vhodný pro Vaše děti.

### Key Lock (Blokovací klávesa)

Stiskněte tlačítko ▼ / ▲ pro výběr možnosti **Blokovací klávesa**, potom stiskněte tlačítko ◀/ ▶ pro výběr mezi zapnutím a vypnutím. Když je zapnutý ukazatel blokovací klávesy, nelze používat tlačítka na ovládacím panelu.

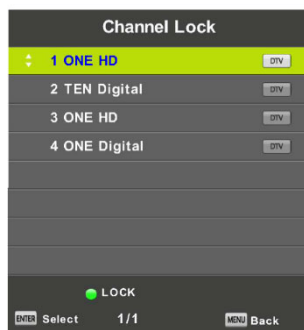
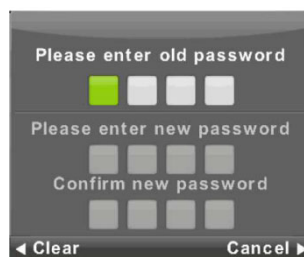
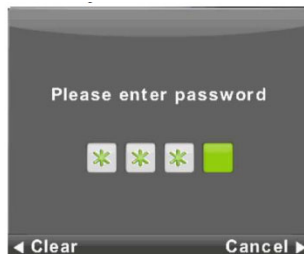

## Hotel Mode (Hotelový režim)

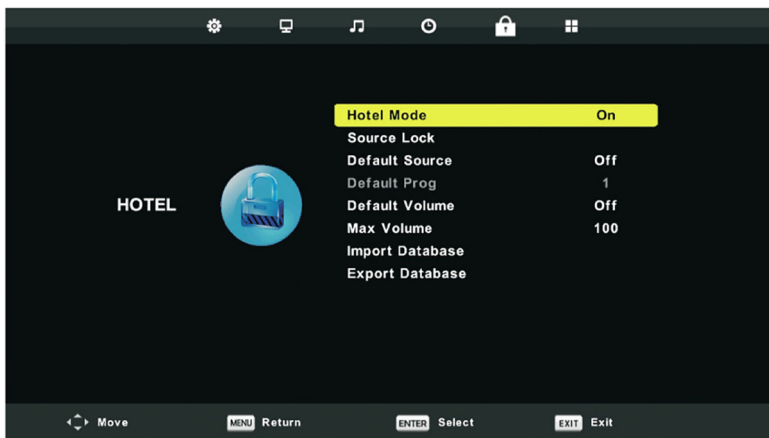

1. Stiskněte tlačítko ▼ / ▲ na dálkovém ovladači pro výběr hotelového režimu v **Nabídce nastavení zámku**.
2. Stiskněte tlačítko **ENTER** na dálkovém ovladači pro vstup do podnabídky.
3. Potom, co si vše přenastavíte, stiskněte tlačítko **MENU** pro uložení a návrat do předchozí nabídky.

### Source Lock (Uzamčení zdroje)

Stiskněte tlačítko ▼ / ▲ pro výběr možnosti Uzamčení zdroje, potom stiskněte tlačítko **ENTER** pro vstup do podnabídky.

### Default Source (Defaultní zdroj)

Stiskněte tlačítko ▼ / ▲ pro výběr možnosti Defaultní zdroj, potom stiskněte tlačítko **ENTER** pro vstup do podnabídky.

### Default Type/Prog (Zadaný typ / Prog)

Stisknutím ▼ / ▲ vyberte Zadaný typ a číslo programového místa, na které se TV přijímač zapne (pokud je jako zadaný zdroj vybraný TV program).

### Default Vol. / Max Vol (Zadaná/Maximální hlasitost zvuku)

Stisknutím ▼ / ▲ vyberte hlasitost zvuku při zapnutí a Maximální hlasitost zvuku.

### Import / Export Databas (Import / Export dat)

Stiskněte ▼ / ▲ pro Import/Export dat (programů) ke kopírování z TV nebo do TV.

### Clear Lock (Zrušit uzamčení)

Stisknutím ▼ / ▲ vyberte Zrušit uzamčení, poté stiskněte **ENTER**, abyste zrušili úpravy, které byly nastaveny v Hotelovém režimu.

## SETUP MENU (NABÍDKA NASTAVENÍ)



1. Stiskněte tlačítko **MENU** pro zobrazení hlavní nabídky.
2. Stiskněte tlačítko ◀ / ▶ pro výběr možnosti **NASTAVENÍ** v hlavní nabídce.
3. Stiskněte tlačítko ▼ / ▲ pro výběr možnosti, kterou si chcete v nabídce **NASTAVENÍ (SETUP)** přenastavit.
4. Stiskněte tlačítko **ENTER** pro přenastavení.
5. Potom, co si vše přenastavíte, stiskněte tlačítko **MENU** pro uložení a návrat do hlavní nabídky.

### Language (Jazyk obrazovky)

Vyberte jazyk nabídky zobrazené na obrazovce. Jako defaultní jazyk nabídky je nastavená angličtina.

Stiskněte tlačítko ▼ / ▲ / ◀ / ▶ pro výběr možnosti **Jazyk nabídky**.



### Teletext Language (Jazyk teletextu)

Stiskněte tlačítko ▼ / ▲ pro výběr možnosti Jazyk teletextu, potom stiskněte tlačítko **ENTER** pro vstup do podnabídky.

Stiskněte tlačítko ▼ / ▲ pro výběr jazyka teletextu.



## Audio Languages (Jazyky zvuku)

Stiskněte tlačítko ▼ / ▲ pro výběr možnosti **Jazyky zvuku**, potom stiskněte tlačítko **ENTER** pro vstup do podnabídky.

Stiskněte tlačítko ◀ / ▶ pro výběr primárního jazyka zvuku.

Stiskněte tlačítko ▼ / ▲ / ◀ / ▶ pro výběr ostatních jazyků zvuku.



## Subtitle languages (Jezici podnaslova)

Stiskněte tlačítko ▼ / ▲ pro výběr možnosti **Jazyk titulků**, potom stiskněte tlačítko **ENTER** pro vstup do podnabídky.

Stiskněte tlačítko ◀ / ▶ pro výběr primárního jazyka z výběru **Jazyk titulků**.

Stiskněte tlačítko ▼ / ▲ / ◀ / ▶ pro výběr ostatních jazyků z výběru **Jazyk titulků**.

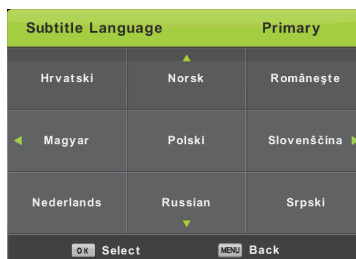

## Hearing impaired (Pro sluchově postižené osoby)

Stiskněte tlačítko ▼ / ▲ pro výběr možnosti **PVR File System (PVR datový systém)**, zatím **ENTER** za ulazak u podizbornik.

Pritisnite ▼ / ▲ tipku za odabir **Check PVR File System (Provjera PVR sustava)**, potom stiskněte tlačítko **ENTER** pro vstup do podnabídky.

Poté se zkontroluje přenosová rychlost dat USB



## Aspect ratio (Poměr stran)

Stiskněte tlačítko ▼ / ▲ pro výběr možnosti **Poměr stran**, potom stiskněte tlačítko **ENTER** pro vstup do podnabídky.

Stiskněte tlačítko ▼ / ▲ pro výběr poměru stran.

Dostupné možnosti jsou: Normální, 4:3, Širokoúhlý, Přiblížení, Kino.



### Blue Screen (Modrá obrazovka)

Stiskněte tlačítko ▼ / ▲ pro výběr možnosti **Modrá obrazovka**, potom stiskněte tlačítko **ENTER** pro výběr mezi zapnutím a vypnutím.

### First Time Installation - Setup Wizard (Průvodce nastavením)

Stiskněte tlačítko ▼ / ▲ pro výběr možnosti **Průvodce nastavením**, potom stiskněte tlačítko **ENTER** pro vstup do podnabídky.

### Reset (Tvornički postav)

Stiskněte tlačítko ▼ / ▲ pro výběr možnosti **Reset**, potom stiskněte tlačítko **ENTER** pro vstup do podnabídky.

### Software Update (USB) (Aktualizace softwaru (USB))

Stiskněte tlačítko ▼ / ▲ pro výběr možnosti Aktualizace softwaru (USB), vložte své USB zařízení do slotu pro USB, potom stiskněte tlačítko **ENTER** pro aktualizaci správného softwaru.

### Environment

Tato možnost upraví prezentaci Standardní domácí pracovní režim nebo režim Obchod.

Vyberte režim Obchod (pro zobrazení obrázku v obchodě vyberte „Zapnuto“). Pro standardní domácí použití nastavte volbu na "Domácí režim". Když je tato možnost aktivní, na obrazovce se bude neustále zobrazovat v souladu se specifikacemi televizoru.

### Rozhraní HDMI CEC

Stiskněte tlačítko ▼ / ▲ pro výběr možnosti Rozhraní HDMI CEC, potom stiskněte tlačítko Enter pro vstup do podnabídky.

#### Ovládání CEC

Stiskněte tlačítko ◀ / ▶ pro zapnutí a vypnutí Ovládání CEC.

#### HDMI ARC (Audio přijímač)

Stiskněte tlačítko ◀ / ▶ pro zapnutí a vypnutí Audio přijímače.

#### Automatické vypnutí zařízení

Stiskněte tlačítko ◀ / ▶ pro zapnutí a vypnutí funkce automatického vypnutí zařízení.

#### Automatické zapnutí TV

Stiskněte ◀ / ▶ pro zapnutí a vypnutí funkce automatického zapnutí TV.

#### Seznam zařízení

Stiskněte tlačítko **ENTER** pro otevření hlavní nabídky zařízení.

#### Nabídka zařízení

Stiskněte tlačítko **ENTER** pro otevření hlavní nabídky nabídky zařízení.

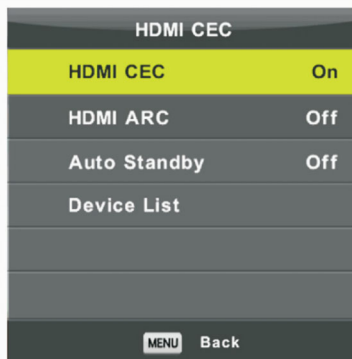

## MEDIA OPERATION (OBSLUHA MÉDIÁLNÍHO PROHLÍŽEČE)

Poznámka: Před ovládáním nabídky Média, vložte USB zařízení, potom stiskněte tlačítko **SOURCE** pro nastavení zdroje vstupu médií.

Stiskněte tlačítko **▼ / ▲** pro výběr možnosti **Média** v nabídce Zdroje, potom stiskněte tlačítko **ENTER** pro vstup do podnabídky.

Stiskněte tlačítko **◀ / ▶** pro výběr možnosti, kterou si chcete v hlavní nabídce Média přenastavit, potom stiskněte tlačítko **ENTER** pro potvrzení.



### Photo menu (Prohlížení fotek)

Stiskněte tlačítko **▼ / ▲** pro výběr možnosti **Fotky** v hlavní nabídce, potom stiskněte tlačítko **Ok** pro potvrzení. Stiskněte tlačítko **Exit** pro návrat do předchozí nabídky a nabídku opusťte pro ukončení.

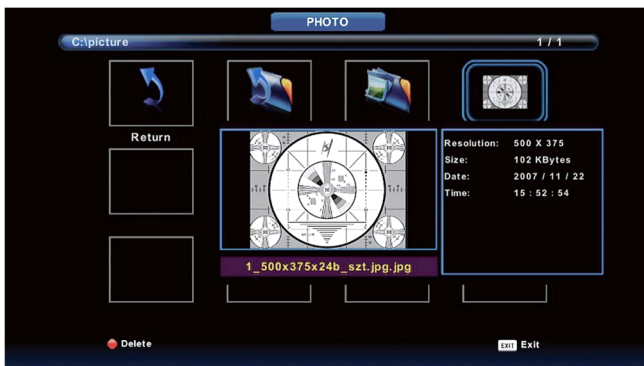

Stiskněte tlačítko **◀ / ▶ ▼ / ▲** pro výběr možnosti, kterou si chcete v nabídce výběru souboru přenastavit, potom stiskněte tlačítko **ENTER** pro zobrazení fotky

Při zvýraznění možnosti, kterou vybíráte, se na pravé straně zobrazí informace o souboru a uprostřed se objeví náhled obrázku

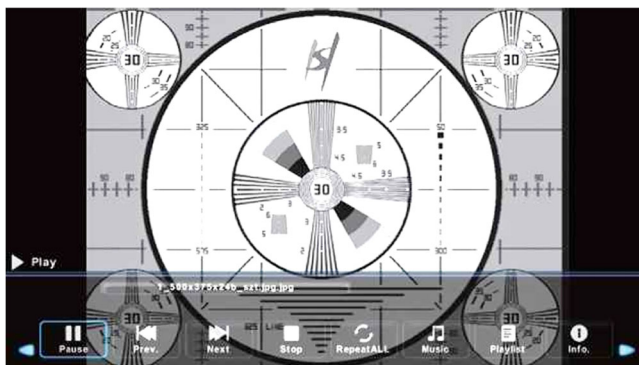

### Music Menu (Přehrávání hudby)



Stiskněte tlačítko ◀ / ▶ pro výběr možnosti Hudba v hlavní nabídce, potom stiskněte tlačítko **ENTER** pro potvrzení. Stiskněte tlačítko **Exit** pro návrat do předchozí nabídky a nabídku opusťte pro ukončení.

Stiskněte tlačítko ◀ / ▶ pro výběr úložného disku, který chcete otevřít, potom stiskněte tlačítko **ENTER** pro potvrzení. Stiskněte tlačítko ◀ / ▶ pro výběr návratu do předchozí nabídky.

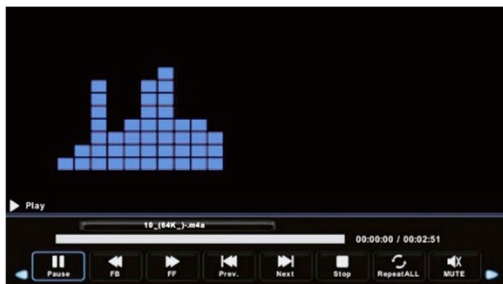

### Movie menu (Přehrávání filmů)

Stiskněte tlačítko ◀ / ▶ pro výběr možnosti FILM v hlavní nabídce, potom stiskněte tlačítko **ENTER** pro potvrzení.

Stiskněte tlačítko **Exit** pro návrat do předchozí nabídky a nabídku opusťte pro ukončení.

Stiskněte tlačítko ◀ / ▶ pro výběr úložného disku, který chcete otevřít, potom stiskněte tlačítko **ENTER** pro potvrzení. Stiskněte tlačítko Media pro přehrávání vybraného filmu.

Stiskněte tlačítko Display pro výběr nabídky ve spodní části, kterou chcete přehrát, potom stiskněte tlačítko **ENTER** pro uskutečnění operace.

Stiskněte tlačítko **EXIT** pro návrat do předchozí nabídky a pro opuštění celé nabídky.





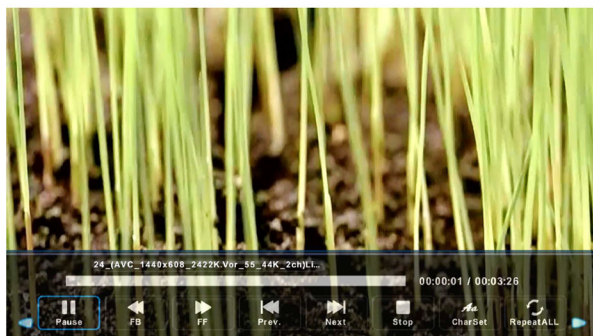

## Text menu (Čtení textů)

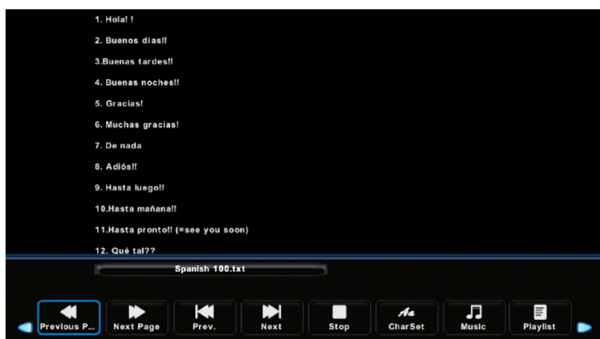

Stiskněte tlačítko ◀ / ▶ pro výběr možnosti TEXT v hlavní nabídce, potom stiskněte tlačítko **ENTER** pro potvrzení. Stiskněte tlačítko Exit pro návrat do předchozí nabídky a nabídku opusťte pro ukončení.

Stiskněte tlačítko ◀ / ▶ pro výběr úložného disku, který chcete otevřít, potom stiskněte tlačítko **ENTER** pro potvrzení.

Stiskněte tlačítko ◀ / ▶ pro výběr návratu do předchozí nabídky.

## DALŠÍ INFORMACE

### Vyhledávání závad

Pokud TV nefunguje jako normálně nebo se zdá porušená, přečtěte si, prosím, pečlivě tuto sekci. Hodně problémů s chodem mohou vyřešit sami uživatelé.

Rada také může být, abyste odpojili TV ze zásuvky střídavého proudu ve zdi na 60 vteřin a pak znovu zapojili. Tento jednoduchý postup pomáhá pro obnovení stabilních podmínek elektrického obvodu a firmwaru.

Prosím, kontaktujte linku zákaznické péče výrobce, pokud problém přetrvává nebo máte jiné potíže.

<b>PŘÍZNAKY</b>	<b>MOŽNÁ ŘEŠENÍ</b>
<b>Nefunguje zvuk nebo obraz.</b>	<ul style="list-style-type: none"> <li>• Zkontrolujte, jestli je šňůra napájení zapojena do funkční zásuvky střídavého proudu.</li> <li>• Vypínač zdroje na pravé straně spodního okraje zepředu musí být zapnutý. Stiskněte tlačítko [POWER] na dálkovém ovladači pro aktivování zařízení z pohotovostního režimu.</li> <li>• Zkontrolujte, zda je LED světlo červené nebo modré. Pokud svítí, TV je napájena.</li> </ul>
<b>Připojil/-a do své TV externí zdroj a nefunguje mi obraz nebo zvuk.</b>	<ul style="list-style-type: none"> <li>• Zkontrolujte připojení správného výstupu na externím zdroji a připojení správného vstupu na TV.</li> <li>• Ujistěte se, že jste vybrali správnou možnost funkce vstupu pro příchozí signál.</li> </ul>
<b>Když svoji televizi zapnu, je zde několik vteřin prodleva, než se objeví obraz. Je to normální?</b>	<ul style="list-style-type: none"> <li>• Ano, to je normální. To TV vyhledává informace o předchozím nastavení a spouští se.</li> </ul>
<b>Obraz je v pořádku, ale nefunguje zvuk.</b>	<ul style="list-style-type: none"> <li>• Zkontrolujte nastavení zvuku.</li> <li>• Zkontrolujte, jestli není spuštěna funkce Ztlumit.</li> </ul>
<b>Funguje zvuk, ale ne obraz nebo je obraz pouze černobílý.</b>	<ul style="list-style-type: none"> <li>• Pokud je obraz černobílý, jako první odpojte TV ze zásuvky střídavého proudu a znovu po 60 vteřinách zapojte.</li> <li>• Zkontrolujte, zda je barva nastavená na hodnotu 50 nebo vyšší.</li> <li>• Zkuste různé TV kanály.</li> </ul>
<b>Zvuk a obraz je pokřivený nebo se vlní.</b>	<ul style="list-style-type: none"> <li>• Některý elektrický spotřebič možná ovlivňuje televizor. Vypněte všechny spotřebiče, pokud rušení zmizí, spotřebič přesuňte dál od TV.</li> <li>• Strčte zástrčku TV do jiné zásuvky.</li> </ul>

<b>Zvuk nebo obraz je nejasný nebo místy vypadává.</b>	<ul style="list-style-type: none"> <li>• Pokud používáte externí anténu, zkontrolujte její směr, polohu a připojení.</li> <li>• Přesměrujte svoji anténu nebo resetujte či doladte kanál.</li> </ul>
<b>Vodorovný či kolmý pruh přes obraz nebo se obraz třepe.</b>	<ul style="list-style-type: none"> <li>• Zkontroluje, zda není v blízkosti zdroj rušení jako třeba spotřebič či elektrické nářadí.</li> </ul>
<b>Plastová skříňka vydává zvuky podobné zaklapnutí.</b>	<ul style="list-style-type: none"> <li>• Tento zvuk může být způsoben změnou teploty TV. Tato změna způsobuje, že se skříňka televize roztahuje či stahuje, což vydává tento zvuk. Je to normální a TV je v pořádku.</li> </ul>
<b>Dálkový ovladač nefunguje.</b>	<ul style="list-style-type: none"> <li>• Zjistěte, zda je TV stále napájena a je funkční.</li> <li>• Vyměňte baterie v ovladači.</li> <li>• Zkontrolujte, zda jsou baterie vloženy správně.</li> </ul>

## Seznam přehratelných formátů

Médium	Přípona souboru	Kodek		Komentář	
		Video	Audio		
VIDEO	.mpg	MPEG-1, MPEG-2	MP3, WMA	<b>Max Resolution:</b> 1920x1080	
	.avi	MJPEG		<b>Max Data Rate:</b> 40 Mbps	
		MPEG-4 SP/ASP, H.263/H.264			
	.ts	MPEG-2, H.264,AVS*,AVS+	AAC, AC3*,PCM		<b>Max Resolution:</b> 1920x1080 <b>Max Data Rate:</b> 20 Mbps
		HEVC			
	.mov .mkv	MPEG-4 SP/ASP, H.263/H.264, HEVC			
	.dat	MPEG-1			
	MPEG-4 SP/ASP,				

VIDEO	.mp4	H.263/H.264, HEVC		
		MPEG-1, MPEG-2		
	.vob	MPEG-2		<b>Max Data Rate:</b> 40 Mbps
	.rm*/.rmvb *	RV30/RV40	COOK, MP2	<b>Max Resolution:</b> 1920x1080
HUDBA	.mp3	--	MP3	<b>Sample Rate:</b> 8K~48KHz <b>Bit Rate:</b> 32K~320Kbps
	.m4a/.aac	--	AAC	<b>Sample Rate:</b> 16K~48KHz <b>Bit Rate:</b> 32K~442Kbps <b>Channel:</b> Mono/Stereo
FOTKY	.jpg/	Progressive JPEG		<b>Max Resolution:</b> 1024x768
	.jpeg	Baseline JPEG		<b>Max Resolution:</b> 15360x8640
	.bmp	BMP		<b>Max Resolution:</b> 9600x6400 <b>Pixel Depth:</b> 1/4/8/16/24/32 bpp
	.png	Non-interlaced		<b>Max Resolution:</b> 9600x6400
		Interlaced		<b>Max Resolution:</b> 1280x800
TITULKY	.srt	SubRip		
	.ssa/.ass	SubStation Alpha		
	.smi	SAMI		
	.sub	SubViewer MicroDVD DVDSubtitleSystem SubIdx(VobSub)		SubViewer 1.0 & 2.0 Only
	.txt	TMPlayer		

*Pokud není kodek média přehrávačem podporován, zobrazí se varování.*

#### **KOMENTÁŘ:**

*Může se stát, že kvůli různým verzím kodeků a formátů souborů nebude zařízení některé z výše uvedených formátů podporovat. Pokud se tak stane, konvertuje svoji nahrávku do některého jiného kompatibilního formátu. Výrobce není odpovědný za nekompatibilitu zařízení a Vašich nahrávek a případnou ztrátu obsahu Vašich souborů.*

## TECHNICKÉ SPECIFIKACE

Model	TV- 32LE117T2S2	TV- 32LE118T2S2
Veľkosť so stojanom (mm)	732 x 483 x 205	732 x 483 x 205
Veľkosť bez stojana (mm)	732 x 434 x 75	732 x 434 x 75
Hmotnosť so stojanom (kg)	3,6	3,6
Hmotnosť bez stojana (kg)	3,4	3,4
Diagonálna obrazovka	32"	32"
Rozlíšenie obrazovky	1366 x 768	1366 x 768
Zvukový výstup (RMS)	8 W +8 W	8 W +8 W
Menovitý výkon	56 W	56 W
Napájací zdroj	100-240V ~ 50/60Hz	
AV Systém farieb	PAL NTSC SECAM	
Televízny systém	PAL/SECAM-B/G, D/K, DVB-T+C DVB-T2 H 265	
Podmienky prostredí	Temperature: 5°C - 45°C Humidity: 20% - 80% RH Atmosfere pressure: 86 kPa - 106 kPa	
HDMI	480i / 60Hz, 480P / 60Hz, 576i / 50Hz, 576P / 50Hz, 720P / 50Hz, 720P / 60Hz, 1080i / 50Hz, 1080i / 60Hz, 1080P / 50Hz, 1080P / 60Hz 640 x 480, 800 x 600, 1024 x 768 60Hz	480i / 60Hz, 480P / 60Hz, 576i / 50Hz, 576P / 50Hz, 720P / 50Hz, 720P / 60Hz, 1080i / 50Hz, 1080i / 60Hz, 1080P / 50Hz, 1080P / 60Hz 640 x 480, 800 x 600, 1024 x 768 60Hz

Vyrobeno pod záštitou licence společnosti Dolby Laboratories. Dolby, Dolby Audio a dvojitý symbol D jsou obchodními známkami společnosti Dolby Laboratories Licensing Corporation



HDMI, HDMI logo, i „High-Definition Multimedia Interface“ je obchodní značka a ochranná známka společnosti HDMI Licensing LLC.



„CI Plus“ Logo je obchodnou značkou je obchodní značka a ochranná známka společnosti CI Plus LLP.



### Informace o likvidaci pro uživatele starého elektrického a elektronického vybavení (domácnosti)



Tento symbol na výrobku/výrobcih nebo jejich doprovodné dokumentace znamená, že použité elektrické a elektronické výrobky by neměly být shromažďovány dohromady s komunálním odpadem. Pro správné nakládání, využití a recyklaci, prosím vezměte tento výrobek / tyto výrobky na místo k tomu určené, kde je příjem bez jakýchkoliv poplatků. V některých zemích je možné, že výrobek budete moci vrátit vašemu místnímu prodejci při nákupu podobného výrobku nového. Správná likvidace tohoto výrobku pomůže šetřit cenné prostředky a zabránit jakýmkoliv možným negativním důsledkům na zdraví člověka a životního prostředí, ke kterým by mohlo dojít v případě nesprávného nakládání s odpadem. Prosím, kontaktujte místní správu pro další informace o Vám nejbližším místě určeném pro sběr. Je možné udělit pokuty za nesprávné nakládání s tímto odpadem dle zákonů ve Vaší zemi.

### Likvidace starých baterií



Zkontrolujte si místní předpisy týkající se likvidace starých baterií nebo si zavolejte do místního zákaznického servisu, aby Vás instruovali, jak likvidovat staré a použité baterie. Baterie v tomto výrobku by se neměly likvidovat společně s komunálním odpadem. Zajistěte likvidaci starých baterií na místech pro to určených, které naleznete ve všech obchodech, kde je možné baterie zakoupit.

### EU prohlášení o shodě

Tímto M SAN Grupa d.o.o. Prohlašuje, že televizor jako zařízení rádiového typu je v souladu s nařízením 2014/53/EU. EU prohlášení o shodě v plném znění je dostupné na následující internetové adrese:

<http://doc.msan.hr/dokumentacijaartikala>



### Produktový list

Data informačního listu zadaná do databáze EPREL<sup>1</sup>.

Chcete-li získat další informace a produktové listy, naskenujte QR kód na energetickém štítku nebo na webu vlivax: [www.vivax.com](http://www.vivax.com)



TV-32LE117T2S2



TV-32LE118T2S2