



**EN ■ User Manual**

**Digital Alarm Clock With Quick Wireless Charger**

**CZ ■ Uživatelská příručka**

**Digitální budík s rychlou bezdrátovou nabíječkou**

**SK ■ Používateľská príručka**

**Digitálny budík s rýchlou bezdrôtovou nabíjačkou**

**HU ■ Felhasználói kézikönyv**

**Digitális ébresztőóra vezeték nélküli gyorslötölővel**

**PL ■ Podręcznik użytkownika**

**Cyfrowy budzik z szybką ładowarką bezprzewodową**

## SAFETY DATA

- We strongly recommend that you read this “User Guide” and keep it in a safe place.
- Do not expose this unit to excessive force, shock, dust, temperature or moisture.
- Do not cover the vents with objects such as newspapers, curtains, etc.
- Do not immerse this unit in water. If you spill liquid on it, dry it immediately with a soft, lint-free cloth.
- Do not clean the unit with abrasive or corrosive materials.
- Do not damage the internal components of the unit. This would mean that the warranty would be terminated.
- Use only new batteries. Do not combine old batteries with new ones.
- Use only manufacturer recommended accessories.
- The images in this manual may differ from the actual appearance.
- When disposing of this product, ensure that it is taken for special disposal.
- Dispose of discarded batteries as directed.
- This product is intended for use only with the supplied adapter.
- CAUTION! There is a risk of explosion if the battery is replaced with the wrong type.
- Batteries must not be exposed to high or low extreme temperatures and low air pressure when used, stored or transported at high altitudes. Failure to follow this instruction may result in an explosion or leakage of flammable liquid or gas.
- Disposing of the battery by throwing it into a fire, placing it in a hot oven, or mechanically crushing or cutting the battery can cause an explosion.
- Do not swallow the battery, there is a risk of chemical splashes.
- Keep new and old batteries out of the reach of children.
- If the battery compartment cannot be safely closed, stop using the product and keep it out of the reach of children.
- If you suspect that batteries have been swallowed or that a battery has gotten into any part of the body, seek medical attention immediately.
- The mains socket must be located close to the unit and must be easily accessible.
- It is forbidden to reproduce the contents of this manual without the manufacturer’s permission.
- The technical data and contents of the user manual of this product are subject to change without notice.
- If replacement parts must be used, make sure the service technician uses manufacturer specified replacement parts that have the same characteristics as the original parts. Unauthorised replacements may cause fire, electric shock or other hazards.
- This product is not a toy. Keep it out of children’s reach.

Please read this manual carefully and thoroughly to become as familiar as possible with the functions and features of your new alarm clock.

This unit requires power from a 9V/2A mains adapter. Once connected to the power supply, the unit will automatically switch into the standby mode.

To fully disconnect the unit from power supply, unplug the power cord from the mains socket.

Warning: Before using this device, check that the local mains power supply meets the requirements of this device. Do not connect or disconnect the adapter with wet hands.

If you will not be using the device for an extended period of time (e.g. on holiday), unplug the adapter from the mains socket.

DC (DC) battery for clock backup: Connect two 1.5V AAA batteries (not included) to the battery terminals in the BATTERY COMPARTMENT. They help to maintain proper clock operation in the event of a mains power failure.

During a power failure, the display will not show the time, but the clock will still keep the correct time.

Wireless charging: Place your wireless charging-enabled smartphone on the WIRELESS CHARGER.

After about a second, the wireless charging icon will light up. If this icon does not light up, adjust the position of your smartphone so that its charging coil is aligned with the WIRELESS CHARGER.

If there is a metal object on the wireless charger and it is not a wireless charging device, the wireless charging icon will flash.

DO NOT use in environments with high temperature, humidity or corrosives.

DO NOT place the wireless charger too close to magnetic strips or smart cards. Do not place this alarm clock in the close proximity to magnetic cards (ID cards, bank cards etc.) with magnetic strips or chips to avoid damage to the card.

Using the USB charging output: The USB 5V/2A charging port can be widely used for charging other mobile devices.

USB charging delivers a maximum of 1–2 A to mobile devices, depending on the specific specifications of the mobile devices.

**SAFETY PRECAUTIONS:** To ensure a long-term and reliable service, do not expose the unit to extreme temperatures or high humidity. For example, never place the unit in areas designed for swimming or near kitchen ranges or radiators.

If the unit malfunctions, return it to the nearest service centre. Do not attempt to repair the appliance on your own.

To prevent fire or electric shock, do not expose this appliance to rain or humidity.

To prevent electric shock, do not open the case of the device. Always have the unit repaired by a qualified service technician.

Keep out of the reach of children. Ensure that children are kept a safe distance away from this alarm clock.

Please keep a distance of at least 20 cm between this wireless charger and medical implants (pacemakers, cochlear implants, etc.) to prevent damage to medical devices.

Ensure that the power supply is disconnected before cleaning this alarm clock. Always use a slightly dampened soft cloth for cleaning. Do not use cleaning products or abrasive cleaners.

Operating temperature: 0–40°C.

Operating humidity: 20–85%.

## FEATURES

### Weather Forecast

- Sunny, Slightly Cloudy, Cloudy, Rainy and Snow animation

### Time

- Radio Controlled Time
- Perpetual Calendar Up to Year 2099
- Day of week in 10 languages user selectable
- Daily Alarm Function

### Humidity

- Indoor & Outdoor measurable range: 0 ~ 99%
- Outdoor Humidity Record with Start-Up/Reset, and the corresponded time
- 24 Hours Min/Max Humidity Record

### Temperature

- Temperature of multi channels
- Measures °C / °F user selectable
- 24 Hours Lowest & Highest Temperature Record
- Comfort Indicator Icon

### Wireless Outdoor Sensor

- Low-battery indicator for sensors
- Wall Mount or Table Stand
- 100-meter transmission range in an open area

# MAIN UNIT APPEARANCE

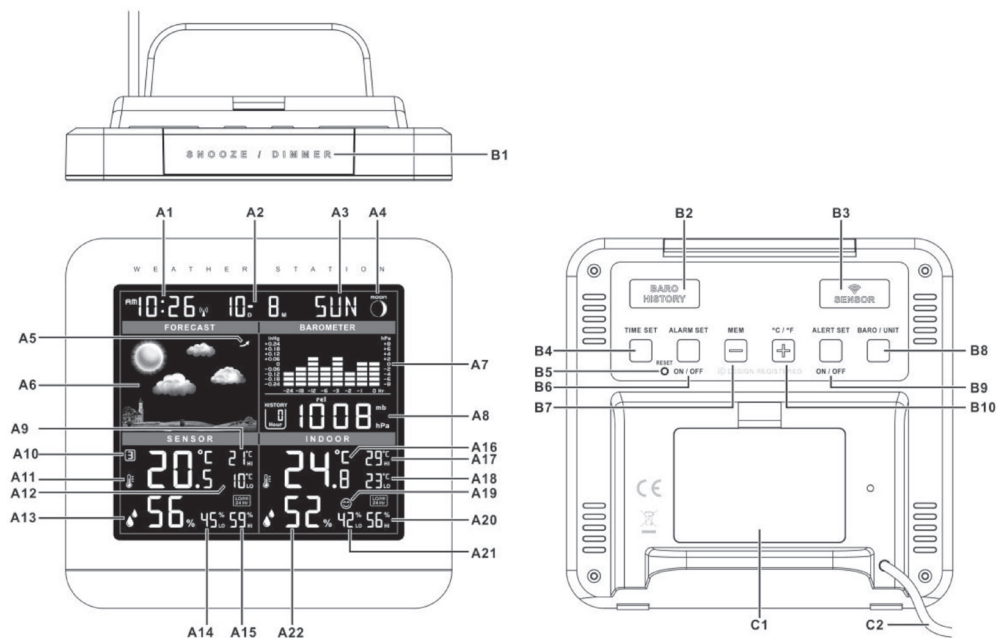

## Part A- LCD

Part A- LCD	
A1	Time
A2	Date
A3	Day of week
A4	Moon phase
A5	Barometric trend
A6	Weather forecast
A7	Barometric pressure bar graph
A8	Barometric history
A9	Highest temperature record of current channel
A10	Senor channel
A11	Temperature of current channel
A12	Lowest temperature record of current channel
A13	Humidity of current channel
A14	Lowest humidity record of current channel
A15	Highest humidity record of current channel
A16	Indoor Temperature
A17	Highest indoor temperature record
A18	Lowest indoor temperature record
A19	Comfort icon
A20	Highest indoor humidity record
A21	Lowest indoor humidity record
A22	Indoor humidity

### Part B- Buttons

B1	"SNOOZE/DIMMER" button
B2	"BARO HISTORY" button
B3	"SENSOR" button
B4	"TIME SET" button
B5	"RESET" button
B6	"ALARM SET/ (ALARM ON/OFF)" button
B7	"MEM/ -" button
B8	"BARO/ UNIT" button
B9	"ALERT SET / (ON/OFF)" button
B10	"+/ (C/F)" button

### Part C- Structure

C1	Battery door
C2	Power cord

## SENSOR

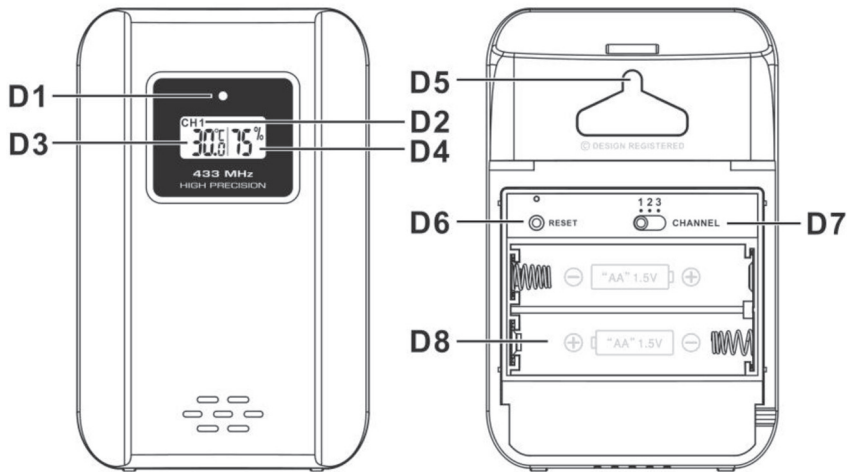

D1	Transmission Indication LED
D2	Sensor channel
D3	Temperature
D4	Humidity
D5	Wall Mount Hole
D6	"RESET" button
D7	Channel slide switch
D8	Battery compartment

# GETTING STARTED

## Main Unit

Remove battery compartment door and insert 3pcs AAA size battery.

Or connect the power cord to the wall outlet. Before connecting the unit to power, please make sure your local voltage is the same as marked on the adaptor.

### Note:

- When powered by battery only, backlight would be off. Press snooze button, backlight will last for around 5 seconds.
- When connecting with the adaptor on the premise that batteries have been installed correctly, this product will switch to the external power supply automatically.

## Outdoor Sensor

Insert 2 x AA batteries observing polarity [ "+" and "-" marks]

# INSTALLATION

Place the main unit onto flat surface, the remote sensor could be placed onto flat surface or securely mounted onto a horizontal surface. Transmissions between main unit and remote sensor can reach up to 100m in open area.

**NOTE:** Open area means there are no interfering obstacles such as buildings, trees, vehicles, high voltage lines, etc.

# RF TRANSMISSION

- The main unit automatically starts receiving transmission from sensors for temperature & humidity after powering on.
- The sensors will automatically transmit temperature and humidity signal to the main unit after batteries inserted. For having more than one external transmitter (maximum3), select the Channel, CH1, CH2 or CH3 to ensure each sensor is transmitting different channel before inserting batteries. The channel select switch (D7) is above the battery compartment of sensor.
- If main unit failed to receive transmission from sensor in first 5 minutes after the batteries inserted ("-. ." display on the LCD), hold "SENSOR" button (B3) for 2 seconds to receive transmission manually. RF icon "📶" displays on the LCD.

# TEMPERATURE & HUMIDITY

## Outdoor Channel

Press "SENSOR" button (B3) to view the 3 different channels' temperature & humidity. The sequence is shown as follow:

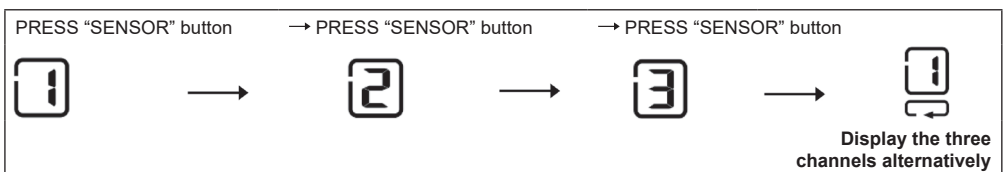

## Temperature & Humidity Record

(1) Past 24 hours maximum / minimum temperature and humidity

- After start up, the unit automatically shows past 24 hours highest & lowest temperature and humidity record.

(2) Recorded maximum / minimum temperature and humidity from Start-up/Reset.

- Press “MEM” button (B7) to view the maximum and minimum temperature and humidity record from start-up or reset for 15 seconds, “MEM” flashes on the LCD. When viewing the memory record, press “SENSOR” button (B3) to view the maximum and minimum temperature and humidity memory record of different outdoor channels
- When viewing the memory record, hold “MEM” button for 2 seconds to clear all the maximum and minimum memory record.

**NOTE:** Hold “SENSOR” button for 2 seconds to receive the transmission from sensors manually, it would clear maximum and minimum temperature & humidity record of sensors too.









## Temperature

- Press “°C /°F” button to select temperature in Celsius mode or Fahrenheit mode.
  - The measurable indoor temperature range is -10°C to +50°C. If the indoor temperature is out of the measurable range, LL.L (beyond the minimum temperature) or HH.H (beyond the maximum temperature) will be shown on the indoor temperature column of the LCD.
  - If the sensors' temperature is lower than -40°C, display will read LL.L  
If the sensors' temperature is higher than +70°C, display will read HH.H
- NOTE:** When temperature is lower than -20°C, or higher than +50°C, the sensor might not work properly.

## Humidity Range



- The humidity measurable range is 0% ~ 99%.

## Outdoor Temperature Alert Function

- Press “ALERT ON/OFF” button (B9) to select to activate or deactivate sensor's temperature alert function of current display channel.
- press ALERT button selects to
  - Activate sensor's upper temperature alert: the outdoor upper temperature alert value & icon “” would flash for 3 seconds, then return to current outdoor temperature display automatically, and icon “” beside outdoor temperature digit would display.
  - Activate sensor's upper& lower temperature alert: icon “” and lower temperature alert value flash for 3 seconds, then return to current outdoor temperature display automatically, and the icon “” beside outdoor temperature digit display.
  - Activate sensor's lower temperature alert: the icon “” beside outdoor temperature digit displays.
  - Deactivate sensor's temperature alert, alert icon disappears.
- Hold “ALERT SET” (B9) button for 2 seconds to start the setting of current channel's outdoor temperature alert function, icon “” or “” flashes. Press “+” or “-” button to adjust the setting value, and press “ALERT SET” (B9) again to confirm the setting. Setting Sequence as follow: Upper limit of temperature, Lower limit of temperature.
- When it's alerting, the corresponding icon “” or “” and temperature digit would flash on the LCD. Press any buttons to stop the alert sound, otherwise, it will sound for 2 minutes, and stop automatically.

## Comfort indicator



Comfort Indicator icon (A19) for the display of pleasant/unpleasant climate.

	too dry
	comfort
	too moist

## TIME AND ALARM

### Radio Controlled Clock

After power on and main unit finishes receiving the transmission from outdoor sensor, the clock automatically starts to scan the DCF time signal. Radio control icon “” flashes on the LCD.

 flashes, Indicating now is receiving DCF signal	 turns on, Indicating signal received successfully	 disappear, Indicating signal reception failed
--	--	--

- The clock automatically scans the time signal at 3.00 a.m. every day to maintain accurate timing. If reception fail, scanning stops (“” on LCD disappear) and repeats again at 4.00 a.m.
- The clock can be set to scan the time signal manually by holding “+” & “-” buttons (B4&B10) for 2 seconds. Each reception takes about several minutes.
- Stop scanning by holding “+” & “-” buttons (B4&B10) for 2 seconds.
- “**DST**” shown on the LCD if it is in daylight saving time mode.

### Manual Time Setting

- Hold “TIME SET” button (B4) for 3 seconds to enter Clock/Calendar setting mode.
- Press “+” or “-” button to adjust the setting and press “TIME SET” button to confirm each setting. By keeping the “+” or “-” button pressed, could speed up the setting.
- The setting sequence is shown as follow: RCC ON/OFF, 12/24 Hour, Time Zone, Hour, Minutes, Day-of-week language, Year, Month-Day sequence, Month, Day, Weather forecast.
- 10 languages can be selected in Day-of-week, they are: German, English, French, Spanish, Italian, Dutch, Danish, Russian, Czech, Norwegian.

#### Note:

- The time setting mode will automatically exit in 15 seconds without any adjustment.
- The Time zone is used for the countries where can receive the DCF time signal but the time zone is different from the German time. When the country time is faster than the German time for 1 hour, the zone should be set to +1. Then the clock will automatically set 1 hour faster from the signal time received.
- If set RCC to OFF during setting, then there’s no setting of “TIME ZONE”.
- Set the current weather in the setting. The weather forecast may not be accurate if the current weather entered is not correct.

### Daily Alarm Function

- Press “ALARM ON/OFF” button (B6) to turn on or turn off alarm function.  
Alarm time and alarm icon “” display if alarm function is activated.



- Hold “ALARM SET” button (B6) button for 2 seconds to enter the setting of alarm time. Press “+” or “-” button to adjust the alarm time. Press “ALARM SET” button to confirm the setting.
- When alarm is alerting, alarm icon “🔔” flashes. Press “SNOOZE” button (B1) to activate the snooze alarm, (“🔔” flash on the LCD). The alarm will snooze for around 5 minutes, then it alarms again. This snooze function can be enabled for maximum 7 times.
- Except “SNOOZE” button, press any buttons to stop the snooze alarm. Otherwise, the alarm signal sounds for about 2 minutes, and then stops automatically.

## WEATHER FORECAST & BAROMETRIC PRESSURE

### Weather Conditions

Set the current weather in the time setting. The weather forecast may not be accurate if the current weather entered is not correct.

The current weather status should be set again if the altitude of the main unit is changed. (Barometric pressure is lower at higher altitude location. Therefore, altitude change will affect the weather forecast).

There are 5 different weather status animations:

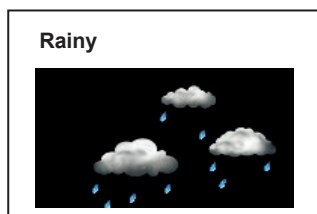
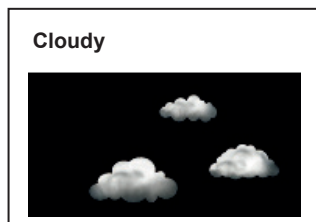
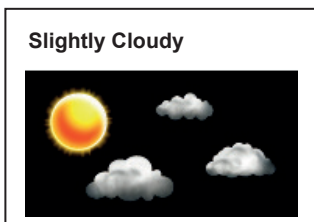
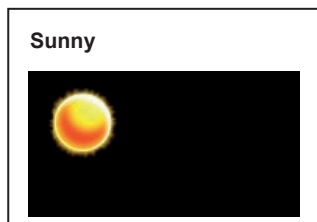

**Note:**



*“Freezing or Snow” is shown if the weather forecast is rainy and outdoor temperature (any channel) under 0°C.*

- Frost Alert:  is shown if channel 1’s temperature is between -2°C ~ +3 °C
- If there is any inconsistency of weather forecast between local weather station and this unit, the local weather station’s forecast should prevail.

## Barometric Trend Pointer

The trend pointer displayed on the LCD besides weather forecast indicates the trend of the barometric pressure.



## Absolute / Relative Air Pressure

- Press “BARO/UNIT” button to select the barometric pressure unit in mb/hpa or inHg.
- Hold the “BARO/UNIT” button, air pressure digit is flashing, then press “+” or “-” button to select display in absolute or relative pressure, “rel” or “abs” icon is flashing. “abs” is shown for absolute pressure; “rel” is shown for relative pressure.
- Press “BARO/UNIT” button again when “rel” icon is flashing to enter the setting of relative pressure value, press “+” or “-” to adjust the setting, or by keeping the “+” or “-” button pressed, may fast forward through units, press “BARO/UNIT” button again to confirm and quit the setting.

### Note:

- Absolute pressure is the actual pressure measured by the unit
- Relative pressure is sea level pressure. Please check your local weather station for sea level pressure information.
- The setting mode will automatically exit in 15 seconds without any adjustment.

## Past hours air pressure (History) reading

- Press “BARO HISTORY” button (B2) to view the past 24 hour’s barometric pressure history. The history barometric pressure reading will turn to current barometric pressure reading automatically in 15 seconds.  
0 HR = Current Barometric Pressure Reading  
-1HR = Barometric Pressure Reading in 1 hour ago  
-2HR = Barometric Pressure Reading in 2 hours ago ..... etc.

## MOON PHASE DISPLAY

Moon phase display would be changed base on the changing in date.

## BACKLIGHT

Press “DIMMER” button to select the brightness of display

## Low battery indication

The low battery icon “” will appear, it indicates that the display channel’s sensor is in low battery status. The batteries should be replaced.

## PRECAUTIONS

- Use a pin to press the reset button if the unit does not work properly.
- Avoid placing the clock near interference sources/metal frames such as computer or TV sets.
- Do not expose it to direct sunlight, heavy heat, cold, high humidity or wet areas
- The outdoor sensor must not be set up and installed under water. Set it up in away direct sunlight and Rain

- Never clean the device using abrasive or corrosive materials or products. Abrasive cleaning agents may scratch plastic parts and corrode electronic circuits
- If there is any inconsistency of weather forecast between Local Weather Station and this unit, the Local Weather Station's forecast should prevail. The manufacturer will not take responsible for incorrect forecasting from this unit.

## SPECIFICATIONS

Weather Forecast Icon (Sunny, Partly Cloudy, Cloudy, Rainy, Snowy)  
 12 ~ 24 Hour Forecast Based on Changing Air Pressure and Temperature  
 Barometric Pressure in Relative or Absolute Readings  
 Indoor Temperature and Humidity Reading  
 Outdoor Temperature and Humidity Reading  
 Max / Min Memory Records (24 h)  
 Indoor Temperature Range: -10°C to +50°C  
 Outdoor Temperature Range: - 20°C to +50°C  
 Indoor and Outdoor Humidity Range: 0% to 99% RH  
 Temperature Display with °C / °F Selectable  
 3 Level Display Brightness: Hi / Lo / Off  
 Digital Time, Date and Weekday, Moon Phase  
 Alarm and Snooze Function, Comfort Level Indication  
 Radio Controlled Clock by Signal DCF77 (Manual Setting Possible)  
 12 / 24 Hours Selectable Format  
 Desktop or Wall Mountable  
 Low Battery Indicator for Wireless Sensor  
 Support up to 3 Sensors, 1 Sensor Included  
 Transmission Between Main Unit and Sensor up to 100 m (in Open Area)  
 Sensor Transmission Frequency: 433 MHz  
 Battery Power: 3 x 1.5 V Type AAA (Batteries Not Included)  
 Power Adaptor of Main Unit: DC 4.5 V / 150 mA (Included), Consumption: 0.68 W  
 Power of Sensor: 2 x 1.5 V Type AA (Batteries Not Included)  
 Dimensions of Main Unit: (w / h / d) 122 x 118 x 52 mm  
 Weight of Main Unit: 230 g

## CHARGING ADAPTER

Manufacturer's name or trade mark, commercial registration number and address:	HUA XU ELECTRONICS FACTORY, No. 1, Shi Tang Bei Street 2, Shi Jie Town, Dong Guan City, Guang Dong, P.R.China
Model identifier:	HX0180450150D2E
Input voltage:	AC230 - 240V
Input AC frequency:	50Hz
Output voltage:	DC4.5V
Output current:	0.15A
Output power:	0.68W
Average active efficiency:	≥49.75%
No-load power consumption:	≤0.10W

## INSTRUCTIONS AND INFORMATION ON THE DISPOSAL OF DISCARDED PACKAGING MATERIALS

Take the packaging material to a collection yard for disposal.

## DISPOSAL OF DISCARDED ELECTRICAL AND ELECTRONIC EQUIPMENT



This symbol on the product, accessory or packaging indicates that the product must not be treated as normal household waste. Please dispose of this product in a collection yard designated for the recycling of electrical and electronic equipment. In some EU countries or in some European countries, you can return your products to your local retailer when you buy an equivalent new product. Correct disposal of this product helps save valuable natural resources and prevents possible adverse impacts on the environment and human health that might be caused by improper waste disposal. Please contact your local authority or the nearest waste collection yard for further details. Improper disposal of this type of waste may be subject to a legal fine.

### For companies in the European Union

If you need to dispose of electrical or electronic equipment, ask your dealer or supplier for the necessary information.

### Disposal in countries outside the European Union

To dispose of this product, please ask your local authorities or dealer for the necessary information on correct disposal.



This product complies with EU requirements.

FAST ČR, a. s. hereby declares that the radio device type SWS 5800 complies with Directive 2014/53/EU. For full version of the EU declaration of conformity, please refer to the website: [www.sencor.cz](http://www.sencor.cz)

Changes in the text, design and technical specifications may be made without prior notice and we reserve the right to make such changes.

The original version is in Czech.

Manufacturer: FAST ČR, a.s., U Sanitasu 1621, Říčany 251 01, Czech Republic

Authorized service centers: Visit [www.sencor.com](http://www.sencor.com) for detailed information about authorized service centers.

# SENCOR®

## EN Warranty conditions

**Warranty card is not a part of the device packaging.**

This product is warranted for the period of 24 months from the date of purchase to the end-user. Warranty is limited to the following conditions. Warranty is referred only to the customer goods using for common domestic use. The claim for service can be applied either at dealer's shop where the product was bought, or at below mentioned authorized service shops. The end-user is obligated to set up a claim immediately when the defects appeared but only till the end of warranty period. The end user is obligated to cooperate to certify the claiming defects. Only completed and clean (according to hygienic standards) product will be accepted. In case of eligible warranty claim the warranty period will be prolonged by the period from the date of claim application till the date of taking over the product by end-user, or the date the end-user is obligated to take it over. To obtain the service under this warranty, end-user is obligated to certify his claim with duly completed following documents: receipt, certificate of warranty, certificate of installation.

### **This warranty is void especially if apply as follows:**

- Defects which were put on sale.
- Wear-out or damage caused by common use.
- The product was damaged by unprofessional or wrong installation, used in contrary to the applicable instruction manual, used in contrary to legal enactment and common process of use or used for another purpose which has been designed for.
- The product was damaged by uncared-for or insufficient maintenance.
- The product was damaged by dirt, accident of force majeure (natural disaster, fire, and flood).
- Defects on functionality caused by low duality of signal, electromagnetic field interference etc.
- The product was mechanically damaged (e.g. broken button, fall).
- Damage caused by use of unsuitable media, fillings, expendable supplies (batteries) or by unsuitable working conditions (e.g. high temperatures, high humidity, quakes).
- Repair, modification or other failure action to the product by unauthorized person.
- End-user did not prove enough his right to claim (time and place of purchase).
- Data on presented documents differs from data on products.
- Cases when the claiming product cannot be indentified according to the presented documents (e.g. the serial number or the warranty seal has been damaged).

### **Manufacturer:**

FAST ČR, a.s., U Sanitatu 1621, Říčany 251 01, Czech Republic

Visit [www.sencor.com](http://www.sencor.com) for detailed information about authorized service centers.

The original version of the instructions is in the Czech language, other language versions are made by the appropriate translation.

# BEZPEČNOSTNÍ INFORMACE

- Důrazně vám doporučujeme, abyste si tuto „Uživatelskou příručku“ přečetli a uschovali ji na bezpečném místě.
- Nevystavujte tento přístroj působení nadměrné síly, ořesů, prachu, teploty nebo vlhkosti.
- Nezakrývejte větrací otvory předměty, jako jsou noviny, závěsy apod.
- Neponořujte tento přístroj do vody. Pokud na něj vylijete tekutinu, okamžitě jej vysušte jemným hadříkem bez chuchalců.
- Nečistěte přístroj materiály s brusným nebo korozivním účinkem.
- Nepoškozujte vnitřní komponenty tohoto přístroje. Jinak dojde k ukončení platnosti záruky.
- Používejte pouze nové baterie. Nekombinujte staré baterie s novými.
- Používejte pouze příslušenství doporučené výrobcem.
- Obrázky v této příručce se mohou lišit od skutečného vzhledu.
- AŽ budete tento produkt likvidovat, odнесите jej do sběrného dvora, který zajistí speciální likvidaci.
- Zlikvidujte vyřazené baterie podle pokynů.
- Tento produkt je určen pouze k použití s dodávaným adaptérem.
- **UPOZORNĚNÍ!** V případě náhrady baterie baterií nesprávného typu hrozí nebezpečí výbuchu.
- Baterie nesmí být během používání, skladování nebo přepravy ve velkých nadmořských výškách vystavována vysokým nebo nízkým extrémním teplotám nebo nízkému tlaku vzduchu. Nedodržení tohoto pokynu může způsobit výbuch, nebo únik hořlavé tekutiny nebo plynu.
- Likvidace baterie vhozením do ohně, položením do horké trouby nebo mechanickým stlačením či rozřezáním může způsobit výbuch.
- Zabraňte spolknutí baterie, jinak hrozí nebezpečí otravy chemikáliemi.
- Uchovávejte nové a staré baterie mimo dosah dětí.
- Pokud nelze prostor pro baterie bezpečně uzavřít, přestaňte produkt používat a udržujte jej mimo dosah dětí.
- Pokud máte podezření, že došlo k spolknutí baterií nebo že se baterie dostala do jakékoli části těla, vyhledejte okamžitě lékařskou pomoc.
- Síťová zásuvka musí být umístěna v blízkosti přístroje a musí být snadno dostupná.
- Je zakázáno reprodukovat obsah této příručky bez svolení výrobce.
- Technické údaje a obsah uživatelské příručky tohoto produktu se mohou změnit bez předchozího upozornění.
- Pokud je nutno použít náhradní díly, zajistěte, aby servisní technik použil náhradní díly specifikované výrobcem, které mají stejné vlastnosti jako originální díly. Neautorizované náhrady mohou způsobit požár, úraz elektrickým proudem nebo jiná nebezpečí.
- Tento produkt není hračkou. Udržujte jej mimo dosah dětí.

Přečtěte si prosím tuto příručku pečlivě a důkladně, abyste se co nejlépe seznámili s funkcemi a vlastnostmi vašeho nového budíku.

Tento přístroj vyžaduje napájení ze síťového adaptéru 9 V / 2 A. Po připojení ke zdroji energie se přístroj automaticky přepne do pohotovostního režimu.

Pro úplné odpojení přístroje od zdroje energie odpojte napájecí kabel ze síťové zásuvky.

Varování: Před použitím tohoto zařízení zkontrolujte, zda místní síťový zdroj energie splňuje požadavky zařízení. Nepřipojujte a neodpojujte adaptér mokřima rukama.

Pokud nebudete toto zařízení delší dobu používat (např. během dovolené), odpojte adaptér ze síťové zásuvky.

Stejnoseměrná (DC) baterie pro zálohování hodin: Připojte dvě 1,5V baterie AAA (nejsou součástí příslušenství) k svorkám baterie v PROSTORU PRO BATERIE. Pomáhají udržovat správnou funkci hodin v případě výpadku síťového napájení.

Během výpadku napájení se nebude na displeji zobrazovat čas, ale hodiny budou stále udržovat správný čas.

Bezdrátové nabíjení: Položte váš smartphone s podporou bezdrátového nabíjení na BEZDRÁTOVOU NABÍJEČKU. Po uplynutí přibližně sekundy se rozsvítí ikona bezdrátového nabíjení. Pokud se tato ikona nerozsvítí, upravte polohu vašeho smartphonu tak, aby byla jeho nabíjecí cívka vyrovnána s BEZDRÁTOVOU NABÍJEČKOU.

Pokud leží na bezdrátové nabíječce nějaký kovový předmět a nejde o zařízení s bezdrátovým nabíjením, bude ikona bezdrátového nabíjení blikat.

**NEPOUŽÍVEJTE** v prostředí s vysokou teplotou, vlhkostí nebo žíravinami.

**NEPOKLÁDEJTE** bezdrátovou nabíječku příliš blízko magnetických proužků nebo smart karet.

Nepokládejte tento budík do těsné blízkosti magnetických karet (ID karty, bankovní karty apod.)

s magnetickými proužky nebo čipy, aby nedošlo k poškození karet.

Používání USB nabíjecího výstupu: Nabíjecí port USB 5 V / 2 A lze používat pro nabíjení celé řady dalších mobilních zařízení. USB nabíjení dodává do mobilních zařízení proud maximálně 1–2 A, podle konkrétních specifikací mobilních zařízení.

**BEZPEČNOSTNÍ OPATŘENÍ:** Aby tento přístroj dlouhodobě a spolehlivě fungoval, nevystavujte jej extrémním teplotám nebo vysoké vlhkosti. Například nikdy nepokládejte tento přístroj do oblastí určených pro plavání nebo do blízkosti kuchyňských sporáků či radiátorů.

Pokud dojde k poruše přístroje, odнесите jej do nejbližšího servisního střediska. Nepokoušejte se tento přístroj sami opravovat.

Abyste předešli nebezpečí požáru nebo úrazu elektrickým proudem, nevystavujte tento přístroj dešti ani vlhkosti. Aby nedošlo k úrazu elektrickým proudem, neodstraňujte kryt zařízení. Instalaci přístroje vždy přenechte kvalifikovaným servisním technikům.

Udržujte mimo dosah dětí. Zajistěte, aby děti zůstávaly v bezpečné vzdálenosti od tohoto budíku.

Udržujte prosím mezi touto bezdrátovou nabíječkou a lékařskými implantáty (kardiostimulátory, kochleárními implantáty apod.) vzdálenost minimálně 20 cm, aby nedošlo k poškození lékařských zařízení.

Zajistěte, aby byl před čištěním tohoto budíku odpojen zdroj energie. Vždy používejte pro čištění mírně navlhčený jemný hadřík. Nepoužívejte čisticí produkty nebo čisticí prostředky s brusným účinkem.

Provozní teplota: 0–40 °C. Provozní vlhkost: 20–85 %.

## VLASTNOSTI

### Předpověď počasí

- Animace Slunečno, Mírně zataženo, Zataženo, Déšť a Sníh

### Čas

- Rádiem řízený čas
- Věčný kalendář až do roku 2099
- Dny v týdnu zobrazené v 10 volitelných jazycích
- Funkce denního budíku

### Vlhkost

- Rozsah měření ve vnitřním a venkovním prostředí: 0~99 %
- Záznam venkovní vlhkosti od zapnutí/resetování a příslušný čas
- Záznam min./max. vlhkosti za 24 hodin

### Teplota

- Teplota více kanálů
- Volitelná jednotka °C/°F
- Záznam nejnižší a nejvyšší teploty za 24 hodin
- Ikona indikátoru tepelné pohody

### Bezdrátový venkovní snímač

- Indikátor vybité baterie pro snímače
- Držák na stěnu nebo stojan na stůl
- Přenosový dosah 100 metrů v otevřeném prostoru

# VZHLED HLAVNÍ JEDNOTKY

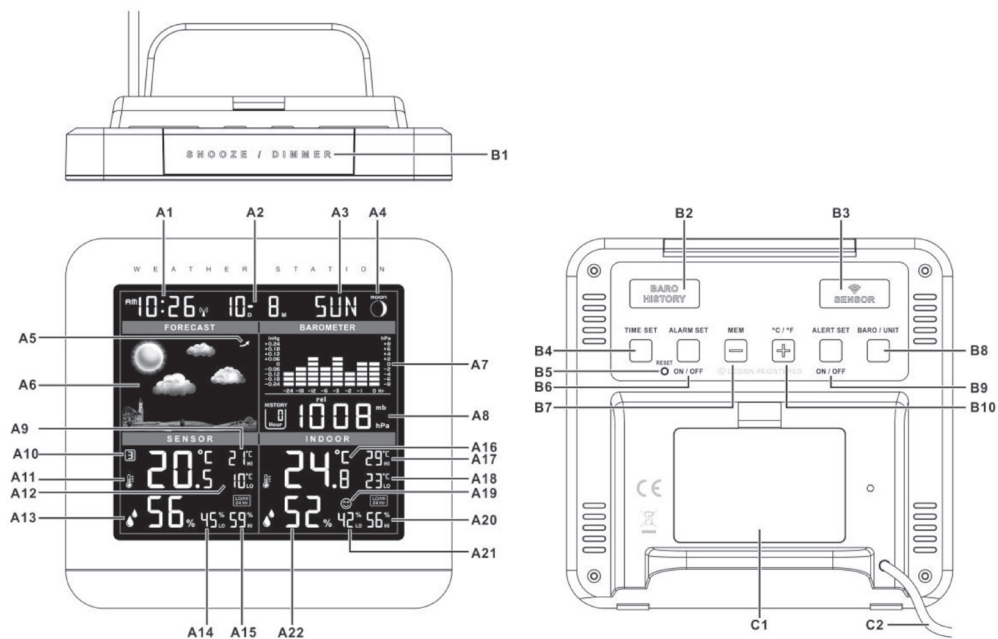

## Část A – LCD displej

A1	Čas
A2	Datum
A3	Den v týdnu
A4	Fáze měsíce
A5	Trend barometrického tlaku
A6	Předpověď počasí
A7	Sloupcový graf barometrického tlaku
A8	Historie barometrického tlaku
A9	Záznam nejvyšší teploty pro aktuální kanál
A10	Kanál snímače
A11	Teplota pro aktuální kanál
A12	Záznam nejnižší teploty pro aktuální kanál
A13	Vlhkost pro aktuální kanál
A14	Záznam nejnižší vlhkosti pro aktuální kanál
A15	Záznam nejvyšší vlhkosti pro aktuální kanál
A16	Vnitřní teplota
A17	Záznam nejvyšší vnitřní teploty
A18	Záznam nejnižší vnitřní teploty
A19	Ikona tepelné pohody
A20	Záznam nejvyšší vnitřní vlhkosti
A21	Záznam nejnižší vnitřní vlhkosti
A22	Vnitřní vlhkost



### Část B – Tlačítka

B1	Tlačítko „SNOOZE/DIMMER“ (Opakované buzení / Jas displeje)
B2	Tlačítko „BARO HISTORY“ (Historie barometrického tlaku)
B3	Tlačítko „SENSOR“ (Snímač)
B4	Tlačítko „TIME SET“ (Nastavení času)
B5	Tlačítko „RESET“ (Resetování)
B6	Tlačítko „ALARM SET/ (ALARM ON/OFF)“ (Nastavení budíku / Zapnutí/vypnutí budíku)
B7	Tlačítko „MEM/ - “ (Paměť/-)
B8	Tlačítko „BARO/ UNIT“ (Barometrický tlak / Jednotka)
B9	Tlačítko „ALERT SET / (ON/OFF)“ (Nastavení výstrahy / Zapnutí/Vypnutí)
B10	Tlačítko „+ / (C/F)“

### Část C – Popis

C1	Dvířka baterie
C2	Napájecí kabel

## SNÍMAČ

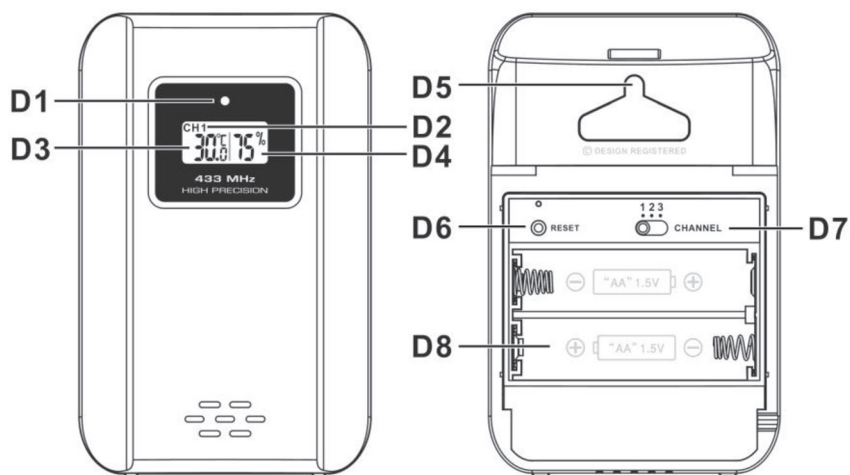

D1	LED indikátor přenosu
D2	Kanál snímače
D3	Teplota
D4	Vlhkost
D5	Otvor držáku na stěnu
D6	Tlačítko „RESET“ (Resetování)
D7	Posuvný přepínač kanálu
D8	Prostor pro baterie

# ZAČÍNÁME

## Hlavní jednotka

Odstraňte dvířka prostoru pro baterie a vložte 3 baterie velikosti AAA.

Nebo připojte napájecí kabel do síťové zásuvky. Před připojením přístroje ke zdroji energie se prosím ujistěte, že místní napětí odpovídá napětí uvedenému na adaptéru.

### Poznámka:

- Při provozu pouze na baterie bude podsvícení vypnuto. Stiskněte tlačítko opakovaného buzení pro aktivaci podsvícení na přibližně 5 sekund.
- Po připojení napájecího adaptéru k přístroji se správně vloženými bateriemi se tento produkt automaticky přepne na externí zdroj energie.

## Venkovní snímač

Vložte 2 baterie AA tak, aby byla dodržena správná polarita [ značky „+“ a „-“ ]

# INSTALACE

Umístěte hlavní jednotku na rovný povrch; dálkový snímač by měl být umístěn na rovném povrchu nebo bezpečně namontován na vodorovný povrch. Přenos mezi hlavní jednotkou a dálkovým snímačem může v otevřeném prostoru fungovat až do vzdálenosti 100 m.

**POZNÁMKA:** Otevřený prostor znamená prostor bez rušivých překážek, jako například budov, stromů, vozidel, vysokonapěťového vedení apod.

# VF PŘENOS

- Po zapnutí zahájí hlavní jednotka automaticky příjem vysílání ze snímačů teploty a vlhkosti.
- Po vložení baterií začnou snímače automaticky přenášet do hlavní jednotky signál s informacemi o teplotě a vlhkosti. Abyste mohli používat více než jeden externí vysílač (maximálně 3), vyberte před vložením baterií kanál CH1, CH2 nebo CH3, aby každý snímač vysílal na jiném kanálu. Přepínač volby kanálu (D7) je ve snímači nad prostorem pro baterie.
- Pokud se příjem vysílání ze snímače do hlavní jednotky během 5 minut po vložení baterií nezdaří (na LCD displeji se zobrazí „- - -“), podržte 2 sekundy tlačítko „SENSOR“ (B3) pro ruční příjem vysílání. Na LCD displeji se zobrazí ikona RF „“.

# TEPLOTA A VLHKOST

## Venkovní kanál

Stiskněte tlačítko „SENSOR“ (B3) pro zobrazení teploty a vlhkosti 3 různých kanálů. Sekvence zobrazení je následující:

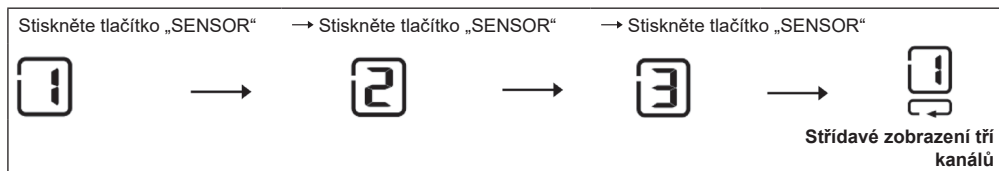

## Záznam teploty a vlhkosti

(1) Maximální/minimální teplota a vlhkost za posledních 24 hodin

- Po zapnutí přístroj automaticky zobrazí záznam nejvyšší a nejnižší teploty a vlhkosti za posledních 24 hodin.

(2) Zaznamenaná maximální/minimální teplota a vlhkost od zapnutí/resetování.

- Stisknete tlačítko „MEM“ (B7) pro zobrazení záznamu maximální a minimální teploty a vlhkosti od zapnutí nebo resetování po dobu 15 sekund – na LCD displeji bude blikat „MEM“. Během zobrazení paměťového záznamu stisknete tlačítko „SENSOR“ (B3) pro zobrazení paměťového záznamu maximální a minimální teploty a vlhkosti pro různé venkovní kanály
- Během zobrazení paměťového záznamu podržte 2 sekundy tlačítko „MEM“ pro smazání všech paměťových záznamů maximální a minimální teploty.

**POZNÁMKA:** Podržte 2 sekundy tlačítko „SENSOR“ pro ruční příjem signálu ze snímačů; tím se rovněž smaže záznam maximální a minimální teploty a vlhkosti.

## Teplota

- Stisknete tlačítko „°C /°F“ pro výběr zobrazení teploty ve stupních Celsia nebo Fahrenheita.
- Měřitelný rozsah vnitřní teploty je -10 °C až +50 °C. Pokud je vnitřní teplota mimo měřitelný rozsah, zobrazí se ve sloupci vnitřní teploty na LCD displeji LL. L (pod minimální teplotou) nebo HH.H (nad maximální teplotou).
- Pokud je teplota snímačů nižší než -40 °C, zobrazí se na displeji LL.L  
Pokud je teplota snímačů vyšší než +70 °C, zobrazí se na displeji HH.H  
**POZNÁMKA:** Při teplotě nižší než -20 °C nebo vyšší než +50 °C nemusí snímač fungovat správně.

## Rozsah vlhkosti



- Rozsah měření vlhkosti 0–99 %.

## Funkce výstrahy pro venkovní teplotu

- Stisknete tlačítko „ALERT ON/OFF“ (B9) pro aktivaci nebo deaktivaci funkce teplotní výstrahy snímače pro aktuálně zobrazený kanál.
- Stisknete tlačítko ALERT pro
  - Aktivaci výstrahy pro horní teplotu snímače: 3 sekundy bude blikat hodnota výstrahy pro venkovní horní teplotu a ikona „▲“; pak se automaticky obnoví zobrazení aktuální venkovní teploty a vedle hodnoty venkovní teploty se zobrazí ikona „▲“.
  - Aktivaci výstrahy pro horní a dolní teplotu snímače: 3 sekundy bude blikat ikona „▼“ a hodnota výstrahy pro dolní teplotu; pak se automaticky obnoví zobrazení aktuální venkovní teploty a vedle hodnoty venkovní teploty se zobrazí ikona „▼“.
  - Aktivaci výstrahy pro dolní teplotu snímače: vedle hodnoty venkovní teploty se zobrazí ikona „▼“.
  - Deaktivaci teplotní výstrahy snímače; ikona výstrahy zhasne.
- Podržte 2 sekundy tlačítko „ALERT SET“ (B9) pro spuštění nastavení funkce výstrahy pro venkovní teplotu aktuálního kanálu – ikona „▲“ nebo „▼“ bude blikat. Stisknete tlačítko „+“ nebo „-“ pro změnu nastavené hodnoty a stisknete znovu tlačítko „ALERT SET“ (B9) pro potvrzení nastavení. Sekvence nastavení je následující: Horní limit teploty, Dolní limit teploty.
- Když se aktivuje výstraha, bude na LCD displeji blikat příslušná ikona „▲“ nebo „▼“ a hodnota teploty. Pro vypnutí zvuku výstrahy stisknete jakékoli tlačítko; pokud tak neučiníte, po uplynutí 2 minut se zvuk výstrahy automaticky vypne.

## Indikátor tepelné pohody



Ikona indikátoru tepelné pohody (A19) pro zobrazení příjemného/nepříjemného klimatu.

	příliš sucho
	pohoda
	příliš vlhko

## ČAS A BUDÍK

### Rádiem řízené hodiny

Poté, co je hlavní jednotka zapnuta a dokončí příjem vysílání z venkovního snímače, začnou hodiny automaticky vyhledávat časový signál DCF. Na LCD displeji bude blikat ikona řízení rádiem „“.

 bliká, Indikuje probíhající příjem signálu DCF	 svítí, Indikuje úspěšný příjem signálu	 zhasne, Indikuje neúspěšný příjem signálu
--	---	--

- Hodiny budou automaticky vyhledávat časový signál v čase 3.00 ráno každý den, aby byl udržován správný čas. Pokud se příjem nezdaří, vyhledávání se zastaví („“ na LCD displeji zmizí) a zopakuje se znovu v čase 4.00 ráno.
- Hodiny lze nastavit na ruční vyhledávání časového signálu podržením tlačítek „+“ a „-“ po dobu 2 sekund (B4 a B10). Každý příjem trvá několik minut.
- Pro zastavení vyhledávání podržte 2 sekundy tlačítka „+“ a „-“ (B4 a B10).
- Pokud je nastaven režim letního času, zobrazí se na LCD displeji „DST“.

### Ruční nastavení času

- Podržte 3 sekundy tlačítko „TIME SET“ (B4) pro otevření režimu nastavení hodin/kalendáře.
- Stiskněte tlačítko „+“ nebo „-“ pro změnu nastavení a stiskněte tlačítko „TIME SET“ pro potvrzení jednotlivých nastavení. Změnu nastavované hodnoty můžete zrychlit podržením tlačítka „+“ nebo „-“.
- Sekvence nastavení je následující: Zapnutí/vypnutí RCC, 12/24 hodin, časové pásmo, hodiny, minuty, jazyk dnů v týdnu, rok, sekvence měsíc–den, měsíc, den, předpověď počasí.
- Den v týdnu lze zobrazit v následujících 10 jazycích: Němčina, angličtina, francouzština, španělština, italština, holandština, dánština, ruština, čeština, norština.

### Poznámka:

- Režim nastavení času se automaticky ukončí v případě, že během 15 sekund neprovedete žádné nastavení.
- Časové pásmo se používá pro země, kde lze přijímat časový signál DCF, ale časové pásmo je odlišné od německého času. Když je čas země posunutý o 1 hodinu dopředu vůči německému času, nastavte pásmo na +1. Hodiny se pak automaticky nastaví o 1 hodinu dopředu vůči přijatému časovému signálu.
- Pokud nastavíte RCC na OFF (Vypnuto), není nastavení „TIME ZONE“ (Časové pásmo) k dispozici.
- Nastavte pomocí nastavení aktuální počasí. Pokud není aktuální počasí zadáno správně, nemusí být předpověď počasí přesná.

## Funkce denního budíku

- Stiskněte tlačítko „ALARM ON/OFF“ (B6) pro zapnutí nebo vypnutí funkce budíku. Čas budíku a ikona budíku „🕒“ se zobrazují v případě aktivace funkce budíku.
- Podržte 2 sekundy tlačítko „ALARM SET“ (B6) pro otevření režimu nastavení času budíku. Stiskněte tlačítko „+“ nebo „-“ pro nastavení času budíku. Stiskněte tlačítko „ALARM SET“ pro potvrzení nastavení.
- Během zvonění budíku ikona budíku „🕒“ bliká. Stiskněte tlačítko „SNOOZE“ (B1) pro aktivaci opakovaného buzení (na LCD displeji bliká „🕒“). Budík se na přibližně 5 minut zastaví a pak se znovu ozve. Funkci opakovaného buzení lze aktivovat maximálně 7krát.
- Pro zastavení opakovaného buzení stiskněte jakékoli jiné tlačítko, než „SNOOZE“. Jinak bude budík zvonit přibližně 2 minuty a pak se automaticky zastaví.

## PŘEDPOVĚĎ POČASÍ A BAROMETRICKÝ TLAK

### Povětrnostní podmínky

Nastavte pomocí nastavení času aktuální počasí. Pokud není aktuální počasí zadáno správně, nemusí být předpověď počasí přesná.

Pokud se změní nadmořská výška hlavní jednotky, měli byste aktuální stav počasí znovu nastavit. (Barometrický tlak je v místech s vyšší nadmořskou výškou nižší. Proto změna nadmořské výšky ovlivňuje předpověď počasí).

K dispozici je 5 různých animací stavu počasí:

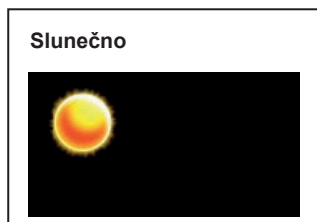

### Poznámka:





*„Mráz nebo sníh“ se zobrazí v případě, že je předpověď počasí Děšť a venkovní teplota (jakýkoli kanál) je nižší než 0 °C.*

- Výstraha před námrazou: „ICE“ se zobrazí v případě, že je teplota kanálu 1 v rozmezí  $-2\text{ °C} \sim +3\text{ °C}$
- Pokud existuje jakýkoli rozdíl v předpovědi počasí mezi místní meteorologickou stanicí a tímto přístrojem, měla by být předpověď místní meteorologické stanice považována za přesnější.

## Ukazatel trendu barometrického tlaku

Ukazatel trendu na LCD displeji indikuje kromě předpovědi počasí trend barometrického tlaku.

 Indikace rostoucího trendu barometrického tlaku	 Indikace stabilního trendu barometrického tlaku	 Indikace klesajícího trendu barometrického tlaku
---	---	--

## Absolutní/relativní tlak vzduchu

- Stiskněte tlačítko „BARO/UNIT“ pro výběr jednotky barometrického tlaku mb/hpa nebo inHg.
- Podržte tlačítko „BARO/UNIT“ – hodnota tlaku vzduchu začne blikat. Pak stiskněte tlačítko „+“ nebo „-“ pro výběr zobrazení absolutního nebo relativního tlaku, což je indikováno blikající ikonou „rel“ nebo „abs“. „abs“ se zobrazuje pro absolutní tlak; „rel“ se zobrazuje pro relativní tlak.
- Stiskněte znovu tlačítko „BARO/UNIT“ v okamžiku, kdy bliká ikona „rel“, pro otevření nastavení relativního tlaku a pak stiskněte tlačítko „+“ nebo „-“ pro změnu nastavení, nebo podržte tlačítko „+“ nebo „-“ stisknuté pro rychlejší změnu jednotek. Stiskněte znovu tlačítko „BARO/UNIT“ pro potvrzení a ukončení všech nastavení.

### Poznámka:

- Absolutní tlak je aktuální tlak změřený touto jednotkou
- Relativní tlak je tlak přepočtený na hladinu moře. Informace o tlaku přepočteném na hladinu moře získáte od místní meteorologické stanice.
- Režim nastavení se automaticky ukončí v případě, že během 15 sekund neprovedete žádné nastavení.

## Hodnoty tlaku vzduchu za poslední hodiny (Historie)

- Stiskněte tlačítko „BARO HISTORY“ (B2) pro zobrazení historie barometrického tlaku za posledních 24 hodin. Hodnoty historie barometrického tlaku se po 15 sekundách automaticky změní na hodnoty aktuálního barometrického tlaku.  
 0 HR = Aktuální hodnota barometrického tlaku  
 -1HR = Hodnota barometrického tlaku před 1 hodinou  
 -2HR = Hodnota barometrického tlaku před 2 hodinami ..... apod.

## ZOBRAZENÍ FÁZE MĚSÍCE

Fáze měsíce se mění na základě změny data.

## PODSVÍCENÍ

Stisknutím tlačítka „DIMMER“ vyberte jas displeje

## Indikace vybitých baterií

Ikona vybité baterie „“ se zobrazuje v případě, že baterie snímače zobrazeného kanálu jsou vybité. Baterie je nutno vyměnit.

# BEZPEČNOSTNÍ OPATŘENÍ

- Pokud přístroj nefunguje správně, stiskněte pomocí kolíku resetovací tlačítko.
- Nepokládejte tento přístroj do blízkosti zdrojů rušení / kovových rámu, jako například počítačů nebo televizorů.
- Nevystavujte přístroj přímému slunečnímu světlu, nadměrnému teplu, chladu, vysoké vlhkosti a vlhkému prostředí
- Venkovní snímač nesmí být umístován a instalován pod vodu. Nainstalujte jej mimo dosah přímého slunečního světla a deště
- Nikdy nečistěte tento přístroj pomocí brusných nebo korozivních materiálů či produktů. Čistící prostředky s brusným účinkem by mohly poškrábat plastové díly a způsobit korozi elektronických obvodů
- Pokud existuje jakýkoli rozpor v předpovědi počasí mezi místní meteorologickou stanicí a tímto přístrojem, má předpověď počasí místní meteorologické stanice přednost. Výrobce nenese odpovědnost za nesprávnou předpověď počasí poskytovanou tímto přístrojem.

## TECHNICKÉ ÚDAJE

Ikona předpovědi počasí (Slunečno, Částečně zataženo, Zataženo, Déšť, Sníh)

Předpověď na 12–24 hodin založená na změně tlaku a teploty vzduchu

Barometrický tlak v relativních a absolutních hodnotách

Hodnoty vnitřní teploty a vlhkosti

Hodnoty venkovní teploty a vlhkosti

Max./min. záznamy v paměti (24 h)

Rozsah vnitřní teploty: -10 °C až +50 °C

Rozsah venkovní teploty: -20 °C až +50 °C

Rozsah vnitřní a venkovní vlhkosti: 0 % až 99 % RH

Zobrazení teploty s volbou °C / °F

3 úrovně jasu displeje: Vysoká/Nízká/Vypnuto

Digitální čas, datum a den v týdnu, fáze měsíce

Budík a funkce opakovaného buzení, indikace úrovně tepelné pohody

Hodiny řízené rádiovým signálem DCF77 (možné ruční nastavení)

Volitelný formát času 12/24 hodin

Umístění na stůl nebo na stěnu

Indikátor vybitých baterií pro bezdrátový snímač

Podpora až 3 snímačů, 1 snímač součástí příslušenství

Přenos mezi hlavní jednotkou a snímačem až do vzdálenosti 100 m (v otevřeném prostoru)

Přenosová frekvence snímače: 433 MHz

Napájení z baterií: 3× baterie 1,5 V typu AAA (baterie nejsou součástí příslušenství)

Napájecí adaptér hlavní jednotky: DC (stejnsm.) 4,5 V / 150 mA (součást příslušenství), spotřeba: 0,68 W

Napájení snímače: 2× baterie 1,5 V typu AA (baterie nejsou součástí příslušenství)

Rozměry hlavní jednotky: (š/v/h) 122 × 118 × 52 mm

Hmotnost hlavní jednotky: 230 g

## NABÍJECÍ ADAPTÉR

Jméno nebo ochranná známka výrobce, obchodní registrační číslo a adresa:	HUA XU ELECTRONICS FACTORY, No. 1, Shi Tang Bei Street 2, Shi Jie Town, Dong Guan City, Guang Dong, P.R. China
Označení modelu:	HX0180450150D2E
Vstupní napětí:	AC 230–240 V
Vstupní střídavá frekvence:	50 Hz

Výstupní napětí:	DC 4,5 V
Výstupní proud:	0,15 A
Výstupní výkon:	0,68 W
Průměrná účinnost v aktivním režimu:	≥ 49,75 %
Spotřeba energie bez zátěže:	≤ 0,10 W

## POKYNY A INFORMACE K LIKVIDACI VYŘAZENÝCH OBALOVÝCH MATERIÁLŮ

Odneste obalový materiál do sběrného dvora k recyklaci.

## LIKVIDACE VYŘAZENÝCH ELEKTRICKÝCH A ELEKTRONICKÝCH ZAŘÍZENÍ



Tento symbol na produktu, příslušenství nebo obalu znamená, že s produktem nesmí být zacházeno jako s běžným domácím odpadem. Zlikvidujte prosím tento produkt ve sběrném dvoře určeném k recyklaci elektrických a elektronických zařízení. V některých státech EU nebo v jiných evropských zemích můžete vrátit při zakoupení ekvivalentního nového produktu starý produkt místnímu prodejci. Správnou likvidací tohoto produktu pomáháte chránit cenné přírodní zdroje a předcházet možným negativním dopadům na životní prostředí a lidské zdraví, ke kterým by mohlo dojít v důsledku nesprávné likvidace. Další podrobnosti vám poskytnou místní úřady nebo nejbližší sběrný dvůr. Za nesprávnou likvidaci tohoto typu odpadu vám může být ze zákona udělena pokuta.

### Pro firmy v zemích Evropské unie

Pokud chcete zlikvidovat elektrické nebo elektronické zařízení, vyžádejte si potřebné informace od vašeho prodejce nebo dodavatele.

### Likvidace v zemích mimo Evropskou unii

Požádejte o informace týkající se správné likvidace tohoto produktu místní úřady nebo vašeho prodejce.



Tento produkt vyhovuje požadavkům EU.

FAST ČR, a. s. tímto prohlašuje, že rádiové zařízení typu SWS 5800 vyhovuje Směrnici 2014/53/EU. Kompletní verzi prohlášení EU o shodě najdete na webové stránce: [www.sencor.cz](http://www.sencor.cz)

Text, design a technické údaje se mohou změnit bez předchozího upozornění a vyhrazujeme si právo provádět takové změny.

Originální verze je česká.

Výrobce: FAST ČR, a. s., U Sanitasu 1621, Říčany 251 01, Česká republika

Autorizovaná servisní střediska: Podrobné informace o autorizovaných servisních střediscích najdete na adrese [www.sencor.com](http://www.sencor.com).



# SENCOR®

## CZ Záruční podmínky

**Součástí balení tohoto výrobku není záruční list.**

Prodávající poskytuje kupujícímu na výrobek záruku v trvání 24 měsíců od převzetí výrobku kupujícím. Záruka se poskytuje za dále uvedených podmínek. Záruka se vztahuje pouze na nové spotřební zboží prodané spotřebiteli pro běžné domácí použití. Práva z odpovědnosti za vady (reklamací) může kupující uplatnit buď u prodávajícího, u kterého byl výrobek zakoupen nebo v níže uvedeném autorizovaném servisu. Kupující je povinen reklamaci uplatnit bez zbytečného odkladu, aby nedocházelo ke zhoršení vady, nejpozději však do konce záruční doby. Kupující je povinen poskytnout při reklamaci součinnost nutnou pro ověření existence reklamované vady. Do reklamačního řízení se přijímá pouze kompletní a z důvodů dodržení hygienických předpisů neznečištěný výrobek. V případě oprávněné reklamace se záruční doba prodlužuje o dobu od okamžiku uplatnění reklamace do okamžiku převzetí opraveného výrobku kupujícím nebo okamžiku, kdy je kupující po skončení opravy povinen výrobek převzít. Kupující je povinen prokázat svá práva reklamovat (doklad o zakoupení výrobku, záruční list, doklad o uvedení výrobku do provozu).

### **Záruka se nevztahuje zejména na:**

- vady, na které byla poskytnuta sleva;
- opotřebení a poškození vzniklé běžným užíváním výrobku;
- poškození výrobku v důsledku neodborné či nesprávné instalace, použití výrobku v rozporu s návodem k použití, platnými právními předpisy a obecně známými a obvyklými způsoby používání, v důsledku použití výrobku k jinému účelu, než ke kterému je určen;
- poškození výrobku v důsledku zanedbané nebo nesprávné údržby;
- poškození výrobku způsobené jeho znečištěním, nehodou a zásahem vyšší moci (živelná událost, požár, vniknutí vody);
- vady funkčnosti výrobku způsobené nevhodnou kvalitou signálu, rušivým elektromagnetickým polem apod. mechanické poškození výrobku (např. ulomení knoflíku, pád);
- poškození způsobené použitím nevhodných médií, náplní, spotřebního materiálu (baterie) nebo nevhodnými provozními podmínkami (např. vysoké okolní teploty, vysoká vlhkost prostředí, otřesy);
- poškození, úpravu nebo jiný zásah do výrobku provedený neoprávněnou nebo neautorizovanou osobou (servisem);
- případy, kdy kupující při reklamaci neprokáže oprávněnost svých práv (kdy a kde reklamovaný výrobek zakoupil);
- případy, kdy se údaje v předložených dokladech liší od údajů uvedených na výrobku;
- případy, kdy reklamovaný výrobek nelze ztotožnit s výrobkem uvedeným v dokladech, kterými kupující prokazuje svá práva reklamovat (např. poškození výrobního čísla nebo záruční plomba přístroje, přepisované údaje v dokladech).

### **Distributor:**

FAST ČR, a.s., U Sanitasy 1621, 251 01 Říčany

### **Servisní středisko:**

FAST ČR, a.s., Technická 1701, 251 01 Říčany, tel: 323 204 120

FAST ČR, a.s., areál GLP Park Brno Holubice, Holubice 552, 683 51 Holubice, tel: 531 010 295

Aktuální seznam servisních středisek pro ČR naleznete na [www.sencor.cz](http://www.sencor.cz).

Originální znění návodu je v českém jazyce, další jazykové mutace jsou tvořeny příslušným překladem.

# BEZPEČNOSTNÉ INFORMÁCIE

- Dôrazne vám odporúčame, aby ste si túto „Používateľskú príručku“ prečítali a uschovali ju na bezpečnom mieste.
- Nevystavujte tento prístroj pôsobeniu nadmernej sily, otrasov, prachu, teploty alebo vlhkosti.
- Nezakrývajte vetracie otvory predmetmi, ako sú noviny, závesy a pod.
- Neponárajte tento prístroj do vody. Ak naň vylejete tekutinu, okamžite ho vysušte jemnou handričkou bez chuchvalcov.
- Nečistíte prístroj materiály s brúsny alebo korozívnym účinkom.
- Nepoškodzujte vnútorné komponenty tohto prístroja. Inak dôjde k ukončeniu platnosti záruky.
- Používajte iba nové batérie. Nekombinujte staré batérie s novými.
- Používajte iba príslušenstvo odporúčané výrobcom.
- Obrázky v tejto príručke sa môžu líšiť od skutočného vzhľadu.
- Až budete tento produkt likvidovať, odnesť ho do zberného dvora, ktorý zaistí špeciálnu likvidáciu.
- Zlikvidujte vyradené batérie podľa pokynov.
- Tento produkt je určený iba na použitie s dodávaným adaptérom.
- **UPOZORNENIE!** V prípade náhrady batérie batériou nesprávneho typu hrozí nebezpečenstvo výbuchu.
- Batéria sa nesmie počas používania, skladovania alebo prepravy vo veľkých nadmorských výškach vystavovať vysokým alebo nízkym extrémnym teplotám alebo nízkemu tlaku vzduchu. Nedodržanie tohto pokynu môže spôsobiť výbuch, alebo únik horľavej tekutiny alebo plynu.
- Likvidácia batérie vhodením do ohňa, položením do horúcej rúry alebo mechanickým stlačením či rozrezaním môže spôsobiť výbuch.
- Zabráňte prehĺtnutiu batérie, inak hrozí nebezpečenstvo otravy chemikáliami.
- Uchovávajúte nové a staré batérie mimo dosahu detí.
- Ak nie je možné priestor na batérie bezpečne uzavrieť, prestaňte produkt používať a udržiajte ho mimo dosahu detí.
- Ak máte podozrenie, že došlo k prehĺtnutiu batérií alebo že sa batéria dostala do akejkoľvek časti tela, vyhľadajte okamžite lekársku pomoc.
- Sieťová zásuvka musí byť umiestnená v blízkosti prístroja a musí byť ľahko dostupná.
- Je zakázané reprodukovat' obsah tejto príručky bez súhlasu výrobcu.
- Technické údaje a obsah používateľskej príručky tohto produktu sa môžu zmeniť bez predchádzajúceho upozornenia.
- Ak je nutné použiť náhradné diely, zaistite, aby servisný technik použil náhradné diely špecifikované výrobcom, ktoré majú rovnaké vlastnosti ako originálne diely. Neautorizované náhrady môžu spôsobiť požiar, úraz elektrickým prúdom alebo iné nebezpečenstvá.
- Tento produkt nie je hračkou. Udržujte ho mimo dosahu detí.

Prečítajte si, prosím, túto príručku pozorne a dôkladne, aby ste sa čo najlepšie oboznámili s funkciami a vlastnosťami vášho nového budíka.

Tento prístroj vyžaduje napájanie zo sieťového adaptéra 9 V/2 A. Po pripojení k zdroju energie sa prístroj automaticky prepne do pohotovostného režimu.

Na úplné odpojenie prístroja od zdroja energie odpojte napájací kábel od sieťovej zásuvky.

**Varovanie:** Pred použitím tohto zariadenia skontrolujte, či miestny sieťový zdroj energie spĺňa požiadavky zariadenia. Nepripájajte a neodpájajte adaptér mokrymi rukami.

Ak nebudete toto zariadenie dlhší čas používať (napr. počas dovolenky), odpojte adaptér od sieťovej zásuvky.

Jednosmerná (DC) batéria na zálohovanie hodín: Pripojte dve 1,5V batérie AAA (nie sú súčasťou príslušenstva) k svorkám batérie v PRIESTORE NA BATÉRIE. Pomáhajú udržiavať správnu funkciu hodín v prípade výpadku sieťového napájania.

Počas výpadku napájania sa nebude na displeji zobrazovať čas, ale hodiny budú stále udržiavať správny čas.

**Bezdrôtové nabíjanie:** Položte váš smartfón s podporou bezdrôtového nabíjania na **BEZDRÔTOVÚ**

**NABÍJAČKU.** Po uplynutí približne sekundy sa rozsvieti ikona bezdrôtového nabíjania. Ak sa táto ikona nerozsvieti, upravte polohu vášho smartfónu tak, aby bola jeho nabíjacia cievka zarovnaná s **BEZDRÔTOVOU NABÍJAČKOU.**

Ak na bezdrôtovej nabíjačke leží nejaký kovový predmet a nejde o zariadenie s bezdrôtovým nabíjaním, ikona bezdrôtového nabíjania bude blikať.

**NEPOUŽÍVAJTE** v prostredí s vysokou teplotou, vlhkosťou alebo žieravinami.

**NEUKLADAJTE** bezdrôtovú nabíjačku príliš blízko magnetických prúžkov alebo smart kariet. Neklad'te tento budík do tesnej blízkosti magnetických kariet (ID karty, bankové karty a pod.) s magnetickými prúžkami alebo čipmi, aby nedošlo k poškodeniu kariet.

Používanie USB nabíjacieho výstupu: Nabíjací port USB 5 V/2 A je možné používať na nabíjanie celého radu ďalších mobilných zariadení. USB nabíjanie dodáva do mobilných zariadení prúd maximálne 1 – 2 A, podľa konkrétnych špecifikácií mobilných zariadení.

**BEZPEČNOSTNÉ OPATRENIA:** Aby tento prístroj dlhodobu a spoľahlivo fungoval, nevystavujte ho extrémnym teplotám alebo vysokej vlhkosti. Napríklad nikdy neklad'te tento prístroj do oblastí určených na plávanie alebo do blízkosti kuchynských sporákov či radiátorov.

Ak dôjde k poruche prístroja, odneste ho do najbližšieho servisného strediska. Nepokúšajte sa tento prístroj sami opravovať.

Aby ste predišli nebezpečenstvu požiaru alebo úrazu elektrickým prúdom, nevystavujte tento prístroj dažďu ani vlhkosti. Aby nedošlo k úrazu elektrickým prúdom, neodstraňujte kryt zariadenia. Inštaláciu prístroja vždy prenechajte kvalifikovaným servisným technikom.

Udržujte mimo dosahu detí. Zaistite, aby deti zostávali v bezpečnej vzdialenosti od tohto budíka.

Udržujte, prosím, medzi touto bezdrôtovou nabíjačkou a lekárskymi implantátmi (kardiostimulátormi, kochleárnymi implantátmi a pod.) vzdialenosť minimálne 20 cm, aby nedošlo k poškodeniu lekárskeho zariadenia.

Zaistite, aby bol pred čistením tohto budíka odpojený zdroj energie. Vždy používajte na čistenie mierne navlhčenú jemnú handričku. Nepoužívajte čistiace produkty alebo čistiace prostriedky s brúsny m účinkom.

Prevádzková teplota: 0 – 40 °C. Prevádzková vlhkosť: 20 – 85 %.

## VLASTNOSTI

### Predpoveď počasia

- Animácia Slniečno, Mierne zatiahnuté, Zatiahnuté, Dážď a Sneh

### Čas

- Rádiom riadený čas
- Večný kalendár až do roku 2099
- Dni v týždni zobrazené v 10 voliteľných jazykoch
- Funkcia denného budíka

### Vlhkosť

- Rozsah merania vo vnútornom a vonkajšom prostredí: 0 ~ 99 %
- Záznam vonkajšej vlhkosti od zapnutia/resetovania a príslušný čas
- Záznam min./max. vlhkosti za 24 hodín

### Teplota

- Teplota viacerých kanálov
- Voliteľná jednotka °C/°F
- Záznam najnižšej a najvyššej teploty za 24 hodín
- Ikona indikátora tepelnej pohody

### Bezdrôtový vonkajší snímač

- Indikátor vybitej batérie pre snímače
- Držiak na stenu alebo stojan na stôl
- Prenosový dosah 100 metrov v otvorenom priestore

# VZHĽAD HLAVNEJ JEDNOTKY

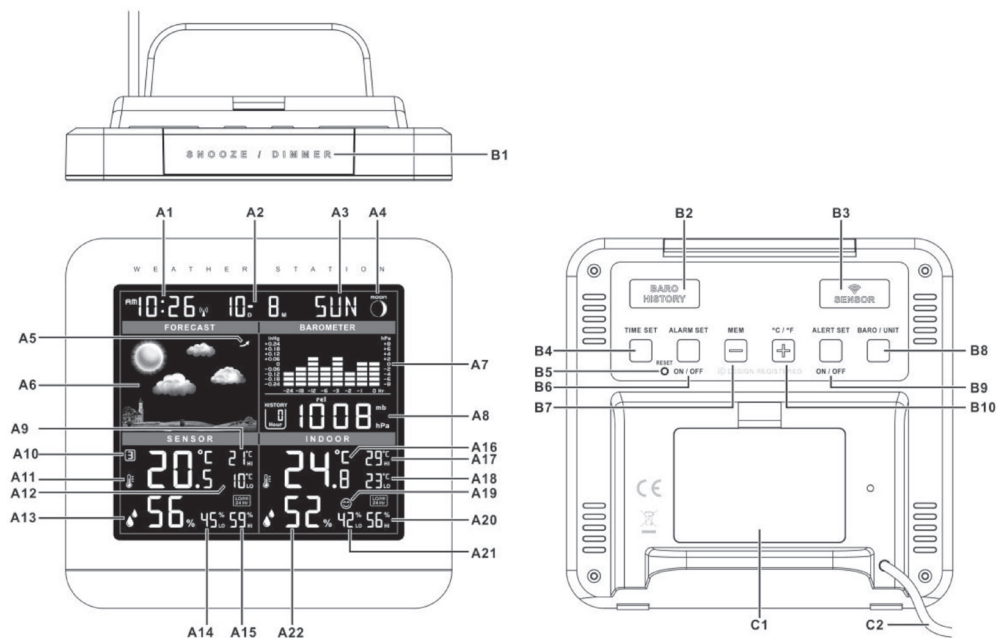

## Časť A – LCD displej

A1	Čas
A2	Dátum
A3	Deň v týždni
A4	Fázy mesiaca
A5	Trend barometrického tlaku
A6	Predpoveď počasia
A7	Stĺpcový graf barometrického tlaku
A8	História barometrického tlaku
A9	Záznam najvyššej teploty pre aktuálny kanál
A10	Kanál snímača
A11	Teplota pre aktuálny kanál
A12	Záznam najnižšej teploty pre aktuálny kanál
A13	Vlhkosť pre aktuálny kanál
A14	Záznam najnižšej vlhkosti pre aktuálny kanál
A15	Záznam najvyššej vlhkosti pre aktuálny kanál
A16	Vnútorná teplota
A17	Záznam najvyššej vnútornej teploty
A18	Záznam najnižšej vnútornej teploty
A19	Ikona tepelnej pohody
A20	Záznam najvyššej vnútornej vlhkosti
A21	Záznam najnižšej vnútornej vlhkosti
A22	Vnútorná vlhkosť

### Časť B – Tlačidlá

B1	Tlačidlo „SNOOZE/DIMMER“ (Opakované budenie / Jas displeja)
B2	Tlačidlo „BARO HISTORY“ (História barometrického tlaku)
B3	Tlačidlo „SENSOR“ (Snímač)
B4	Tlačidlo „TIME SET“ (Nastavenie času)
B5	Tlačidlo „RESET“ (Resetovanie)
B6	Tlačidlo „ALARM SET / (ALARM ON/OFF)“ (Nastavenie budíka / Zapnutie/vypnutie budíka)
B7	Tlačidlo „MEM / -“ (Pamäť/-)
B8	Tlačidlo „BARO / UNIT“ (Barometrický tlak / Jednotka)
B9	Tlačidlo „ALERT SET / (ON/OFF)“ (Nastavenie výstrahy / Zapnutie/Vypnutie)
B10	Tlačidlo „+ / (C/F)“

### Časť C – Popis

C1	Dvierka batérie
C2	Napájací kábel

## SNÍMAČ

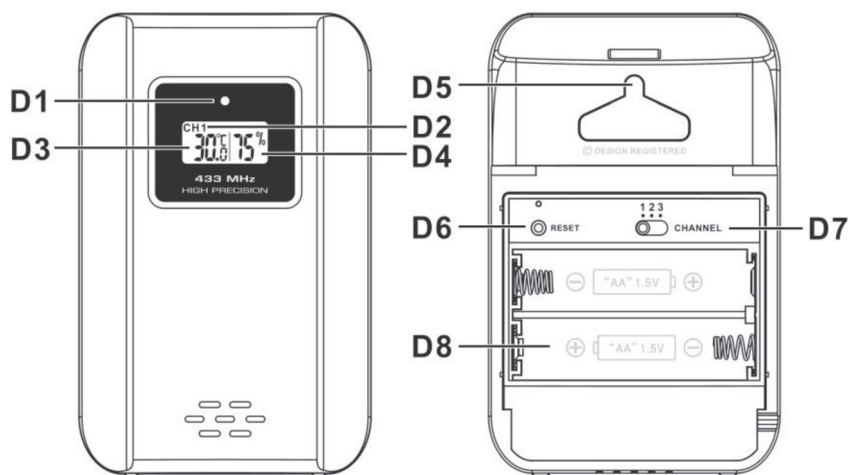

D1	LED indikátor prenosu
D2	Kanál snímača
D3	Teplota
D4	Vlhkosť
D5	Otvor držiaka na stenu
D6	Tlačidlo „RESET“ (Resetovanie)
D7	Posuvný prepínač kanálu
D8	Priestor na batérie

# ZAČÍNAME

## Hlavná jednotka

Odstráňte dvierka priestoru na batérie a vložte 3 batérie veľkosti AAA.

Alebo pripojte napájací kábel do sieťovej zásuvky. Pred pripojením prístroja k zdroju energie sa, prosím, uistite, že miestne napätie zodpovedá napätiu uvedenému na adaptéri.

### Poznámka:

- Pri prevádzke iba na batérie bude podsvietenie vypnuté. Stlačte tlačidlo opakovaného budenia na aktiváciu podsvietenia na približne 5 sekúnd.
- Po pripojení napájacieho adaptéra k prístroju so správne vloženými batériami sa tento produkt automaticky prepne na externý zdroj energie.

## Vonkajší snímač

Vložte 2 batérie AA tak, aby bola dodržaná správna polarita [ značky „+“ a „-“ ]

# INŠTALÁCIA

Umiestnite hlavnú jednotku na rovný povrch; diaľkový snímač by mal byť umiestnený na rovnom povrchu alebo bezpečne namontovaný na vodorovný povrch. Prenos medzi hlavnou jednotkou a diaľkovým snímačom môže v otvorenom priestore fungovať až do vzdialenosti 100 m.

**POZNÁMKA:** Otvorený priestor znamená priestor bez rušivých prekážok, ako napríklad budov, stromov, vozidiel, vysokonapäťového vedenia a pod.

# VF PRENOS

- Po zapnutí spustí hlavná jednotka automaticky príjem vysielania zo snímačov teploty a vlhkosti.
- Po vložení batérií začnú snímače automaticky prenášať do hlavnej jednotky signál s informáciami o teplote a vlhkosti. Aby ste mohli používať viac než jeden externý vysielač (maximálne 3), vyberte pred vložení batérií kanál CH1, CH2 alebo CH3, aby každý snímač vysielal na inom kanáli. Prepínač voľby kanálu (D7) je v snímači nad priestorom na batérie.
- Ak sa príjem vysielania zo snímača do hlavnej jednotky počas 5 minút po vložení batérií nepodarí (na LCD displeji sa zobrazí „- - -“), podržte 2 sekundy tlačidlo „SENSOR“ (B3) na ručný príjem vysielania. Na LCD displeji sa zobrazí ikona RF „“.

# TEPLOTA A VLHKOSŤ

## Vonkajší kanál

Stlačte tlačidlo „SENSOR“ (B3) na zobrazenie teploty a vlhkosti 3 rôznych kanálov. Sekvencia zobrazenia je nasledujúca:

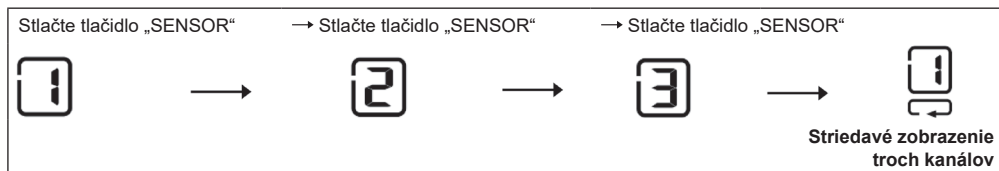

## Záznam teploty a vlhkosti

(1) Maximálna/minimálna teplota a vlhkosť za posledných 24 hodín

- Po zapnutí prístroj automaticky zobrazí záznam najvyššej a najnižšej teploty a vlhkosti za posledných 24 hodín.

(2) Zaznamenaná maximálna/minimálna teplota a vlhkosť od zapnutia/resetovania.

- Stlačte tlačidlo „MEM“ (B7) na zobrazenie záznamu maximálnej a minimálnej teploty a vlhkosti od zapnutia alebo resetovania počas 15 sekúnd – na LCD displeji bude blikať „MEM“. Počas zobrazenia pamäťového záznamu stlačte tlačidlo „SENSOR“ (B3) na zobrazenie pamäťového záznamu maximálnej a minimálnej teploty a vlhkosti pre rôzne vonkajšie kanály
- Počas zobrazenia pamäťového záznamu podržte 2 sekundy tlačidlo „MEM“ na zmazanie všetkých pamäťových záznamov maximálnej a minimálnej teploty.

**POZNÁMKA:** Podržte 2 sekundy tlačidlo „SENSOR“ na ručný príjem signálu zo snímačov; tým sa takisto zmaže záznam maximálnej a minimálnej teploty a vlhkosti.

## Teplota

- Stlačte tlačidlo „°C/°F“ na výber zobrazenia teploty v stupňoch Celzia alebo Fahrenheita.
- Merateľný rozsah vnútornej teploty je -10 °C až +50 °C. Ak je vnútorná teplota mimo merateľného rozsahu, zobrazí sa v stĺpci vnútornej teploty na LCD displeji LL. L (pod minimálnou teplotou) alebo HH.H (nad maximálnou teplotou).
- Ak je teplota snímačov nižšia než -40 °C, zobrazí sa na displeji LL.L. Ak je teplota snímačov vyššia než +70 °C, zobrazí sa na displeji HH.H

**POZNÁMKA:** Pri teplote nižšej než -20 °C alebo vyššej než +50 °C nemusí snímač fungovať správne.

## Rozsah vlhkosti



- Rozsah merania vlhkosti 0 – 99 %.

## Funkcia výstrahy pre vonkajšiu teplotu

- Stlačte tlačidlo „ALERT ON/OFF“ (B9) na aktiváciu alebo deaktiváciu funkcie teplotnej výstrahy snímača pre aktuálne zobrazený kanál.
- Stlačte tlačidlo ALERT na
  - Aktiváciu výstrahy pre hornú teplotu snímača: 3 sekundy bude blikať hodnota výstrahy pre vonkajšiu hornú teplotu a ikona „▲“; potom sa automaticky obnoví zobrazenie aktuálnej vonkajšej teploty a vedľa hodnoty vonkajšej teploty sa zobrazí ikona „▲“.
  - Aktiváciu výstrahy pre hornú a dolnú teplotu snímača: 3 sekundy bude blikať ikona „▼“ a hodnota výstrahy pre dolnú teplotu; potom sa automaticky obnoví zobrazenie aktuálnej vonkajšej teploty a vedľa hodnoty vonkajšej teploty sa zobrazí ikona „▲▼“.
  - Aktiváciu výstrahy pre dolnú teplotu snímača: vedľa hodnoty vonkajšej teploty sa zobrazí ikona „▼“.
  - Deaktiváciu teplotnej výstrahy snímača; ikona výstrahy zhasne.
- Podržte 2 sekundy tlačidlo „ALERT SET“ (B9) na spustenie nastavenia funkcie výstrahy pre vonkajšiu teplotu aktuálneho kanálu – ikona „▲“ alebo „▼“ bude blikať. Stlačte tlačidlo „+“ alebo „-“ na zmenu nastavenej hodnoty a stlačte znovu tlačidlo „ALERT SET“ (B9) na potvrdenie nastavenia. Sekvencia nastavenia je nasledujúca: Horný limit teploty, Dolný limit teploty.
- Keď sa aktivuje výstraha, bude na LCD displeji blikať príslušná ikona „▲“ alebo „▼“ a hodnota teploty. Na vypnutie zvuku výstrahy stlačte akékoľvek tlačidlo; ak tak neurobíte, po uplynutí 2 minút sa zvuk výstrahy automaticky vypne.

## Indikátor tepelnej pohody



Ikona indikátora tepelnej pohody (A19) na zobrazenie príjemnej/nepříjemnej klímy.

	príliš sucho
	pohoda
	príliš vlhko

## ČAS A BUDÍK

### Rádiom riadené hodiny

Po tom, čo je hlavná jednotka zapnutá a dokončí príjem vysielania z vonkajšieho snímača, začnú hodiny automaticky vyhľadávať časový signál DCF. Na LCD displeji bude blikať ikona riadenia rádiom „“.

 blika, Indikuje prebiehajúci príjem signálu DCF	 svieti, Indikuje úspešný príjem signálu	 zhasne, Indikuje neúspešný príjem signálu
--	--	--

- Hodiny budú automaticky vyhľadávať časový signál v čase 3.00 ráno každý deň, aby sa udržiaval správny čas. Ak sa príjem nepodarí, vyhľadávanie sa zastaví („“ na LCD displeji zmizne) a zopakuje sa znovu v čase 4.00 ráno.
- Hodiny je možné nastaviť na ručné vyhľadávanie časového signálu podržaním tlačidiel „+“ a „-“ počas 2 sekúnd (B4 a B10). Každý príjem trvá niekoľko minút.
- Na zastavenie vyhľadávania podržte 2 sekundy tlačidla „+“ a „-“ (B4 a B10).
- Ak je nastavený režim letného času, zobrazí sa na LCD displeji „DST“.

### Ručné nastavenie času

- Podržte 3 sekundy tlačidlo „TIME SET“ (B4) na otvorenie režimu nastavenia hodín/kalendára.
- Stlačte tlačidlo „+“ alebo „-“ na zmenu nastavenia a stlačte tlačidlo „TIME SET“ na potvrdenie jednotlivých nastavení. Zmenu nastavovanej hodnoty môžete zrýchliť podržaním tlačidla „+“ alebo „-“.
- Sekvencia nastavenia je nasledujúca: Zapnutie/vypnutie RCC, 12/24 hodín, časové pásmo, hodiny, minúty, jazyk dní v týždni, rok, sekvencia mesiac–deň, mesiac, deň, predpoveď počasia.
- Deň v týždni je možné zobraziť v nasledujúcich 10 jazykoch: Nemčina, angličtina, francúzština, španielčina, taliančina, holandčina, dánčina, ruština, čeština, nórčina.

### Poznámka:

- Režim nastavenia času sa automaticky ukončí v prípade, že 15 sekúnd nevykonáte žiadne nastavenie.
- Časové pásmo sa používa pre krajiny, kde je možné prijímať časový signál DCF, ale časové pásmo je odlišné od nemeckého času. Keď je čas krajiny posunutý o 1 hodinu dopredu voči nemeckému času, nastavte pásmo na +1. Hodiny sa potom automaticky nastavia o 1 hodinu dopredu voči prijatému časovému signálu.
- Ak nastavíte RCC na OFF (Vypnuté), nie je nastavenie „TIME ZONE“ (Časové pásmo) k dispozícii.
- Nastavte pomocou nastavenia aktuálne počasie. Ak nie je aktuálne počasie zadané správne, nemusí byť predpoveď počasia presná.



## Funkcia denného budíka

- Stlačte tlačidlo „ALARM ON/OFF“ (B6) na zapnutie alebo vypnutie funkcie budíka. Čas budíka a ikona budíka „🕒“ sa zobrazujú v prípade aktivácie funkcie budíka.
- Podržte 2 sekundy tlačidlo „ALARM SET“ (B6) na otvorenie režimu nastavenia času budíka. Stlačte tlačidlo „+“ alebo „-“ na nastavenie času budíka. Stlačte tlačidlo „ALARM SET“ na potvrdenie nastavenia.
- Počas zvonenia budíka ikona budíka „🕒“ bliká. Stlačte tlačidlo „SNOOZE“ (B1) na aktiváciu opakovaného budenia (na LCD displeji bliká „🕒“). Budík sa na približne 5 minút zastaví a potom sa znovu ozve. Funkciu opakovaného budenia je možné aktivovať maximálne 7-krát.
- Na zastavenie opakovaného budenia stlačte akékoľvek iné tlačidlo, než „SNOOZE“. Inak bude budík zvoniť približne 2 minúty a potom sa automaticky zastaví.

## PREDPOVEĎ POČASIA A BAROMETRICKÝ TLAK

### Poveternostné podmienky

Nastavte pomocou nastavenia času aktuálne počasie. Ak nie je aktuálne počasie zadané správne, nemusí byť predpoveď počasia presná.

Ak sa zmení nadmorská výška hlavnej jednotky, mali by ste aktuálny stav počasia znovu nastaviť. (Barometrický tlak je v miestach s vyššou nadmorskou výškou nižší. Preto zmena nadmorskej výšky ovplyvňuje predpoveď počasia).

K dispozícii je 5 rôznych animácií stavu počasia:

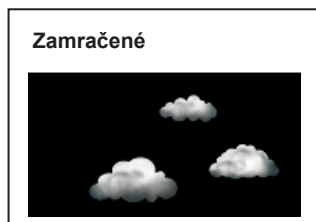
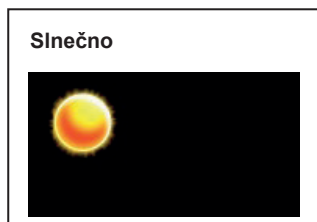

### Poznámka:





„Mráz alebo sneh“ sa zobrazí v prípade, že je predpoveď počasia Dážď a vonkajšia teplota (akýkoľvek kanál) je nižšia než 0 °C.

- Výstraha pred námrazou: „ICE“ sa zobrazí v prípade, že je teplota kanálu 1 v rozmedzí  $-2\text{ °C} \sim +3\text{ °C}$
- Ak existuje akýkoľvek rozdiel v predpovedi počasia medzi miestnou meteorologickou stanicou a týmto prístrojom, mala by sa predpoveď miestnej meteorologickej stanice považovať za presnejšiu.

## Ukazovateľ trendu barometrického tlaku

Ukazovateľ trendu na LCD displeji indikuje okrem predpovede počasia trend barometrického tlaku.

 Indikácia rastúceho trendu barometrického tlaku	 Indikácia stabilného trendu barometrického tlaku	 Indikácia klesajúceho trendu barometrického tlaku
---	--	---

## Absolútny/relatívny tlak vzduchu

- Stlačte tlačidlo „BARO/UNIT“ na výber jednotky barometrického tlaku mb/hpa alebo inHg.
- Podržte tlačidlo „BARO/UNIT“ – hodnota tlaku vzduchu začne blikať. Potom stlačte tlačidlo „+“ alebo „-“ na výber zobrazenia absolútneho alebo relatívneho tlaku, čo je indikované blikajúcou ikonou „rel“ alebo „abs“. „abs“ sa zobrazuje pre absolútny tlak; „rel“ sa zobrazuje pre relatívny tlak.
- Stlačte znovu tlačidlo „BARO/UNIT“ v okamihu, keď blikať ikona „rel“, na otvorenie nastavenia relatívneho tlaku a potom stlačte tlačidlo „+“ alebo „-“ na zmenu nastavenia, alebo podržte tlačidlo „+“ alebo „-“ stlačené na rýchlejšiu zmenu jednotiek. Stlačte znovu tlačidlo „BARO/UNIT“ na potvrdenie a ukončenie všetkých nastavení.

### Poznámka:

- Absolútny tlak je aktuálny tlak zmeraný touto jednotkou
- Relatívny tlak je tlak prepočítaný na hladinu mora. Informácie o tlaku prepočítanom na hladinu mora získate od miestnej meteorologickej stanice.
- Režim nastavenia sa automaticky ukončí v prípade, že 15 sekúnd nevykonáte žiadne nastavenie.

## Hodnoty tlaku vzduchu za posledné hodiny (História)

- Stlačte tlačidlo „BARO HISTORY“ (B2) na zobrazenie histórie barometrického tlaku za posledných 24 hodín. Hodnoty histórie barometrického tlaku sa po 15 sekundách automaticky zmenia na hodnoty aktuálneho barometrického tlaku.  
 0 HR = Aktuálna hodnota barometrického tlaku  
 -1HR = Hodnota barometrického tlaku pred 1 hodinou  
 -2HR = Hodnota barometrického tlaku pred 2 hodinami ..... a pod.

## ZOBRAZENIE FÁZY MESIACA

Fázy mesiaca sa menia na základe zmeny dátumu.

## PODSVIETENIE

Stlačením tlačidla „DIMMER“ vyberte jas displeja

## Indikácia vybitých batérií

Ikona vybitej batérie „“ sa zobrazuje v prípade, že batérie snímača zobrazeného kanálu sú vybité. Batérie je nutné vymeniť.

## BEZPEČNOSTNÉ OPATRENIA

- Ak prístroj nefunguje správne, stlačte pomocou kolíka resetovacie tlačidlo.
- Nekládajte tento prístroj do blízkosti zdrojov rušenia/kovových rámov, ako napríklad počítačov alebo televízorov.
- Nevystavujte prístroj priamemu slnečnému svetlu, nadmernému teplu, chladu, vysokej vlhkosti a vlhkému prostrediu
- Vonkajší snímač sa nesmie umiestňovať a inštalovať pod vodu. Nainštalujte ho mimo dosahu priameho slnečného svetla a dažďa.
- Nikdy nečistíte tento prístroj pomocou brúsnych alebo korozívnych materiálov či produktov. Čistiace prostriedky s brúsnym účinkom by mohli poškriabať plastové diely a spôsobiť koróziu elektronických obvodov.
- Ak existuje akýkoľvek rozpor v predpovedi počasia medzi miestnou meteorologickou stanicou a týmto prístrojom, má predpoveď počasia miestnej meteorologickej stanice prednosť. Výrobca nenesie zodpovednosť za nesprávnu predpoveď počasia poskytovanú týmto prístrojom.

## TECHNICKÉ ÚDAJE

Ikona predpovede počasia (Slnečno, Čiastočne zatiahnuté, Zatiahnuté, Dážď, Sneh)

Predpoveď na 12 – 24 hodín založená na zmene tlaku a teploty vzduchu

Barometrický tlak v relatívnych a absolútnych hodnotách

Hodnoty vnútornej teploty a vlhkosti

Hodnoty vonkajšej teploty a vlhkosti

Max./min. záznamy v pamäti (24 h)

Rozsah vnútornej teploty: -10 °C až +50 °C

Rozsah vonkajšej teploty: -20 °C až +50 °C

Rozsah vnútornej a vonkajšej vlhkosti: 0 % až 99 % RH

Zobrazenie teploty s voľbou °C/°F

3 úrovne jasů displeja: Vysoká/Nízka/Vypnuté

Digitálny čas, dátum a deň v týždni, fázy mesiaca

Budík a funkcia opakovaného budenia, indikácia úrovne tepelnej pohody

Hodiny riadené rádiovým signálom DCF77 (možné ručné nastavenie)

Voliteľný formát času 12/24 hodín

Umiestnenie na stól alebo na stenu

Indikátor vybitých batérií pre bezdrôtový snímač

Podpora až 3 snímačov, 1 snímač súčasťou príslušenstva

Prenos medzi hlavnou jednotkou a snímačom až do vzdialenosti 100 m (v otvorenom priestore)

Prenosová frekvencia snímača: 433 MHz

Napájanie z batérií: 3× batéria 1,5 V typu AAA (batérie nie sú súčasťou príslušenstva)

Napájací adaptér hlavnej jednotky: DC (jednosm.) 4,5 V/150 mA (súčasť príslušenstva), spotreba: 0,68 W

Napájanie snímača: 2× batéria 1,5 V typu AA (batérie nie sú súčasťou príslušenstva)

Rozmery hlavnej jednotky: (š/v/h) 122 × 118 × 52 mm

Hmotnosť hlavnej jednotky: 230 g

## NABÍJACÍ ADAPTÉR

Meno alebo ochranná známka výrobcu, obchodné registračné číslo a adresa:	HUA XU ELECTRONICS FACTORY, No. 1, Shi Tang Bei Street 2, Shi Jie Town, Dong Guan City, Guang Dong, P.R. Čína
Označenie modelu:	HX0180450150D2E
Vstupné napätie:	AC 230 – 240 V
Vstupná striedavá frekvencia:	50 Hz
Výstupné napätie:	DC 4,5 V

Výstupný prúd:	0,15 A
Výstupný výkon:	0,68 W
Priemerná účinnosť v aktívnom režime:	≥ 49,75 %
Spotreba energie bez záťaže:	≤ 0,10 W

## POKYNY A INFORMÁCIE PRE LIKVIDÁCIU VYRADENÝCH OBALOVÝCH MATERIÁLOV

Odnesite obalový materiál do zberného dvora na recykláciu.

## LIKVIDÁCIA VYRADENÝCH ELEKTRICKÝCH A ELEKTRONICKÝCH ZARIADENÍ



Tento symbol na produkte, príslušenstve alebo obale znamená, že sa s produktom nesmie zaobchádzať ako s bežným domovým odpadom. Zlikvidujte, prosím, tento produkt v zbernom dvore určenom na recykláciu elektrických a elektronických zariadení. V niektorých štátoch EÚ alebo v iných európskych krajinách môžete vrátiť pri kúpe ekvivalentného nového produktu starý produkt miestnemu predajcovi. Správnu likvidáciu tohto produktu pomáhate chrániť cenné prírodné zdroje a predchádzať možným negatívnym dopadom na životné prostredie a ľudské zdravie, ku ktorým by mohlo dôjsť v dôsledku nesprávnej likvidácie. Ďalšie podrobnosti vám poskytnú miestne úrady alebo najbližší zberný dvor. Za nesprávnu likvidáciu tohto typu odpadu vám môže byť zo zákona udelená pokuta.

### Pre firmy v krajinách Európskej únie

Ak chcete zlikvidovať elektrické alebo elektronické zariadenie, vyžiadajte si potrebné informácie od vášho predajcu alebo dodávateľa.

### Likvidácia v krajinách mimo Európskej únie

Požiadajte o informácie týkajúce sa správnej likvidácie tohto produktu miestne úrady alebo vášho predajcu.



Tento produkt vyhovuje požiadavkám EÚ.

FAST ČR, a. s., týmto vyhlasuje, že rádiové zariadenie typu SWS 5800 vyhovuje Smernici 2014/53/EÚ. Kompletnú verziu vyhlásenia EÚ o zhode nájdete na webovej stránke: [www.sencor.cz](http://www.sencor.cz)

Text, dizajn a technické údaje sa môžu zmeniť bez predchádzajúceho upozornenia a vyhradujeme si právo vykonávať takéto zmeny.

Originálna verzia je česká.

Výrobca: FAST ČR, a. s., U Sanitatu 1621, Říčany 251 01, Česká republika

Autorizované servisné strediská: Podrobné informácie o autorizovaných servisných strediskách nájdete na adrese [www.sencor.com](http://www.sencor.com).

# SENCOR®

## SK Záručné podmienky

### Záručný list nie je súčasťou balenia zariadenia.

Predávajúci poskytuje kupujúcemu na výrobok 24 mesiacov záruku od jeho prevzatia kupujúcim. Záruka sa poskytuje ďalej za nižšie uvedených podmienok. Záruka sa vzťahuje iba na spotrebný tovar predaný spotrebiteľovi na bežné domáce použitie. Práva zo zodpovednosti za chyby (reklamácie) môže kupujúci uplatniť buď u predávajúceho, u ktorého bol výrobok zakúpený alebo v nižšie uvedenom autorizovanom servise. Kupujúci je povinný reklamáciu uplatniť bez zbytočného odkladu, aby nedochádzalo ku zhoršeniu chyby, najneskôr však do konca záručnej doby. Kupujúci je povinný pri reklamacii spolupracovať pri overení existencie reklamovanej chyby. Do reklamačného procesu sa prijíma iba kompletný a z dôvodu dodržania hygienických predpisov neznečistený výrobok. V prípade oprávnenej reklamácie sa záručná doba predlžuje o dobu od okamžiku uplatnenia reklamácie do okamžiku prevzatia opraveného výrobku kupujúcim, kedy je kupujúci po skončení opravy povinný výrobok prevziať. Kupujúci je povinný preukázať svoje práva reklamovať (doklad o zakúpení výrobku, záručný list, doklad o uvedení výrobku do prevádzky).

#### Záruka sa nevzťahuje na:

- chyby, na ktoré boli poskytnuté zľavy;
- opotrebenia a poškodenia vzniknuté bežným užívaním výrobku;
- poškodenie výrobku v dôsledku neodbornej či nesprávnej inštalácie, použitie výrobku v rozpore s návodom na použitie s platnými právnymi predpismi a všeobecne známymi a obvyklými spôsobmi používania, v dôsledku použitia výrobku za iným účelom, než na ktorý je určený;
- poškodenie výrobku v dôsledku zanedbanej alebo nesprávnej údržby;
- poškodenie výrobku spôsobené jeho znečistením, nehodou a zásahom vyššej moci (živelná udalosť, požiar, vniknutie vody);
- chyby funkčnosti výrobku spôsobené nevhodnou kvalitou signálu, rušivým elektromagnetickým poľom a pod.;
- mechanické poškodenie výrobku (napr. zlomenie gombíka, pád);
- poškodenie spôsobené použitím nevhodných médií, náplní, spotrebného materiálu (batérie) alebo nevhodnými prevádzkovými podmienkami (napr. vysoké teploty v okolí, vysoká vlhkosť prostredia, otrasy);
- poškodenie, úpravu alebo iný zásah do výrobku spôsobený neoprávnenou alebo neautorizovanou osobou (servisom) prípady, keď kupujúci pri reklamacii nepreukáže oprávnenosť svojich práv (kedy a kde reklamovaný výrobok zakúpil);
- prípady, keď sa údaje v predložených dokladoch líšia od údajov uvedených na výrobku;
- prípady, keď reklamovaný výrobok sa nestotožňuje s výrobkom uvedeným v dokladoch, ktorými kupujúci preukazuje svoje práva reklamovať (napr. poškodenie výrobného čísla alebo záručnej plomby prístroja, prepisované údaje v dokladoch).

#### Adresa výrobcu:

FAST ČR, a.s., U Sanitasu 1621, Říčany 251 01, Czech Republic

#### Distribútor:

FAST PLUS a.s., Vlčie hrdlo 324/90, 821 07 Bratislava, tel: 249 105 890

#### Servisné stredisko:

FAST PLUS, a.s., Na pántoch 18, Bratislava 831 06, Slovakia; tel: 02 49 1058 53-54

Pôvodná verzia príručky je v češtine, ostatné jazykové verzie sú príslušné preklady.

# BIZTONSÁGI TUDNIVALÓK

- Nyomatékosan ajánljuk, hogy olvassa el ezt a „Felhasználói kézikönyvet”, és őrizze meg biztonságos helyen.
- A készüléket ne tegye ki túl nagy erő, por, hő vagy nedvesség hatásának.
- Ne takarja le a szellőzőnyílásokat újsággal, függőnnyel vagy hasonló tárgyakkal.
- Ne merítse vízbe a készüléket. Ha folyadék ömlik rá, azonnal szárítsa meg egy puha, nem bolyhos ronggyal.
- A készüléket ne tisztítsa dörzsölő vagy korrozív hatású anyagokkal.
- Ne okozzon sérülést a készülék belső alkatrészeiben. Ellenkező esetben a jótállás megszűnik.
- Csak új elemeket tegyen be. Ne használjon vegyesen régi és új elemeket.
- Kizárólag a gyártó által javasolt tartozékokat használja.
- A kézikönyvben lévő ábrák eltérhetnek a készülék tényleges megjelenésétől.
- Amikor kidobja ezt a terméket, vigye el egy gyűjtőtelepre, ahol speciális hulladékkezelést biztosítanak.
- Az elhasznált elemeket az utasításoknak megfelelően semmisítse meg.
- Ez a termék kizárólag a mellékelt adapterrel használható.
- **FIGYELEM!** Ha az elemeket nem megfelelő típusúra cseréli, robbanásveszély fenyeget.
- Az akkumulátort ne tegye ki magas vagy alacsony szélsőséges hőmérsékletnek vagy alacsony légnyomásnak nagy magasságban történő használat, tárolás vagy szállítás során. Ennek az utasításnak a be nem tartása robbanást vagy gyúlékony folyadék vagy gáz szivárgását okozhatja.
- Ha az akkumulátort tűzbe dobja, forró sütőbe teszi vagy mechanikusan összenyomja vagy szétvágja, robbanást okozhat.
- Kerülje az elem lenyelését, ebben az esetben fennáll a mérgezés veszélye.
- Az új és régi elemeket tartsa gyermekektől távol.
- Amennyiben az elemtartó rekeszt nem lehet biztonságosan lezárni, ne használja tovább a terméket, és tartsa gyermekektől távol.
- Ha arra gyanakszik, hogy az elemet lenyelték, vagy bejutott a test bármely részébe, azonnal forduljon orvoshoz.
- A hálózati aljzatnak a készülék közelében és könnyen elérhetőnek kell lennie.
- A kézikönyv tartalmát a gyártó engedélye nélkül sokszorosítani tilos.
- A felhasználói kézikönyv tartalma és a benne szereplő műszaki adatok előzetes figyelmeztetés nélkül változhatnak.
- Ha cserealkatrészekre van szükség, biztosítsa, hogy a szerviztechnikus a gyártó által meghatározott alkatrészeket használja, amelyek azonos tulajdonságokkal rendelkeznek, mint az eredeti alkatrészek. A jóvá nem hagyott alkatrészek tüzet, áramütést vagy más veszélyt okozhatnak.
- A termék nem játék. Tartsa a gyermekektől távol.

Kérjük, figyelmesen olvassa el ezt az útmutatót, hogy minél jobban megismerje új rádiós ébresztőórája funkcióit és tulajdonságait.

Ez a készülék tápellátást igényel 9 V/2 A hálózati adatterről. Áramforráshoz csatlakoztatva a készülék automatikusan készenléti üzemmódba kapcsol.

A készülék teljes lekapcsolásához az energiaforrásról húzza ki a tápkábelt a hálózati aljzataból.

Figyelmeztetés: A készülék használata előtt ellenőrizze, hogy a helyi hálózati tápegység megfelel-e a készülék követelményeinek. Ne csatlakoztassa és ne húzza ki az adaptert nedves kézzel.

Ha a berendezést hosszabb ideig nem használja (pl. nyaralás miatt), húzza ki az adaptert a hálózati aljzataból.

Egyenáramú (DC) akkumulátor az óra tápellátásához: Csatlakoztasson két 1,5 V AAA elemet (nem tartozék) az ELEM TARTÓ REKESZ belsejében levő csatlakozókhoz. Az elemek segítenek megőrizni az óra megfelelő működését áramkimaradás esetén.

Tápellátás kiesése esetén a kijelző nem mutatja az időt, de az óra továbbra is megtartja a helyes időt.

Vezeték nélküli töltés: Helyezze vezeték nélküli töltést támogató okostelefonját a VEZETÉK NÉLKÜLI TÖLTŐRE. Kb. egy másodperc elteltével kigyullad a vezeték nélküli töltés ikonja. Ha az ikon nem gyullad ki, helyezze úgy okostelefonját, hogy a töltőtekerccs egy vonalban legyen a VEZETÉK NÉLKÜLI TÖLTŐVEL.

Ha a vezeték nélküli töltőn valamilyen fémtárgy van, ami nem egy vezeték nélkül tölthető készülék, a vezeték nélküli töltést jelző ikon villog.

NE HASZNÁLJA magas hőmérsékletű, páratartalmú vagy maró hatású környezetben.

NE HELYEZZE a vezeték nélküli töltőt túl közel mágnescsíkokhoz vagy okoskártyához. Ne tegye az ébresztőórát mágnescsíkot vagy chipet tartalmazó mágneskártyák (digitális személyi igazolvány, bankkártya stb.) közvetlen közelébe, nehogy a kártyák meghibásodjanak.

Az USB töltőkimenet használata: Az USB 5 V/2 A töltőport széles körben használható más mobilkészülékek töltésére. Az USB-töltés az adott mobilkészülék speciális specifikációjától függően legfeljebb 1–2

A áramerősséget szolgáltat a mobilkészülékeknek.

**BIZTONSÁGI INTÉZKEDÉSEK:** Annak érdekében, hogy a készülék sokáig megbízhatóan működjön, ne tegye ki szélsőséges hőmérsékletnek vagy magas páratartalomnak. Például soha ne helyezze ezt a készüléket úszásra használt helyekre vagy konyhai tűzhelyek vagy radiátorok közelébe.

Ha a készülék meghibásodik, vigye el a legközelebbi szervizközpontba. Ne próbálja meg a készüléket maga javítani.

Tűz és áramütés veszélyének elkerülése érdekében a készüléket óvja esőtől és nedvességtől. Áramütés elkerülése érdekében ne vegye le a berendezés burkolatát. A készülék telepítését mindig bízza szakképzett szerelőkre.

Gyermekektől tartsa távol. Gondoskodjon róla, hogy a gyermekek az ébresztőórától biztonságos távolságban maradjanak.

Kérjük, tartson legalább 20 cm távolságot a vezeték nélküli töltő és az orvosi implantátumok (pacemaker, cochleáris implantátum stb.) között, nehogy az orvosi eszközök károsodjanak.

Az ébresztőóra tisztítása előtt győződjön meg arról, hogy az áramforrás le van választva. Tisztításhoz mindig enyhén nedves, puha rongyot használjon. Ne használjon tisztító- vagy súrolószereket.

Üzemi hőmérséklet: 0–40°C. Üzemi páratartalom: 20–85 %.

## TULAJDONSÁGOK

### Időjárás-előrejelzés

- Napos, Enyhén borult, Borult, Eső és Hó animáció

### Idő

- Rádióvezérelt óra
- Öröknaptár 2099-ig
- A hét napjainak megjelenítése 10 választható nyelven
- Napi ébresztés funkció

### Páratartalom

- A mérési tartomány belső és külső környezetben: 0~99 %
- A külső páratartalom tárolása a bekapcsolás/újraindítás óta és a hozzá tartozó idő
- 24 órás min. és max. páratartalom tárolása

### Hőmérséklet

- Több csatorna hőmérséklete
- Választható mértékegység °C/°F
- A 24 óra legalacsonyabb és legmagasabb hőmérséklete
- A hőmérsékleti kényelmi szint ikonja

### Vezeték nélküli külső érzékelő

- Az érzékelő lemerült elemének indikátora
- Fali tartó vagy asztali állvány
- Hatótávolság 100 méter nyílt területen

# A FŐEGYSÉG KÉPE

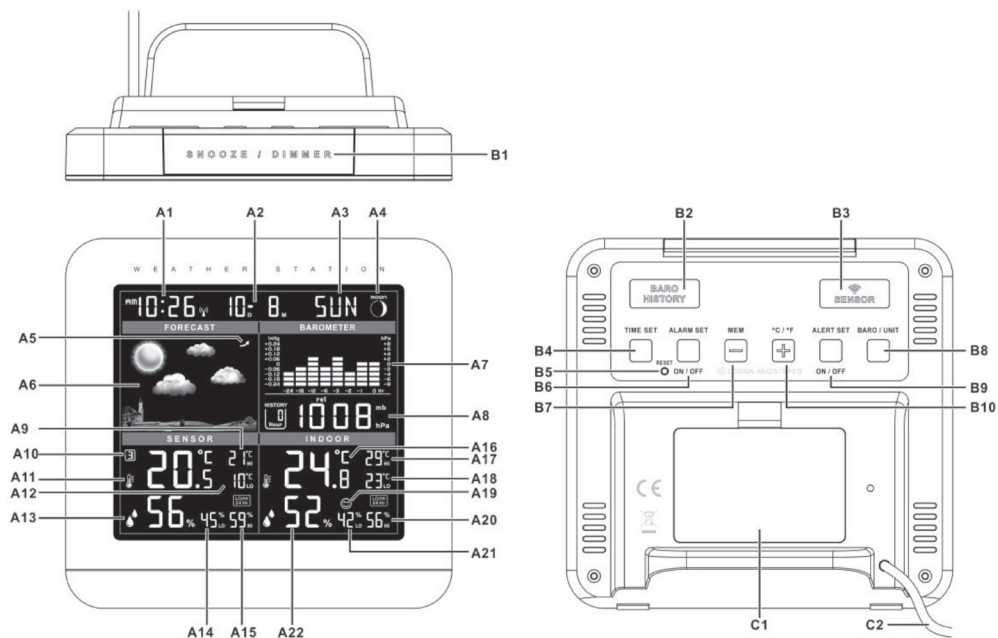

## A. rész – LCD-kijelző

A1	Idő
A2	Dátum
A3	A hét napja
A4	Holdfázisok
A5	A légköri nyomás tartománya
A6	Időjárás-előrejelzés
A7	Légköri nyomás oszlopdigram
A8	A légköri nyomás előzményei
A9	Az aktuális csatorna legmagasabb hőmérsékletének mentése
A10	Az érzékelő csatornája
A11	Az aktuális csatorna hőmérséklete
A12	Az aktuális csatorna legalacsonyabb hőmérsékletének mentése
A13	Az aktuális csatorna páratartalma
A14	Az aktuális csatorna legalacsonyabb páratartalmának mentése
A15	Az aktuális csatorna legmagasabb páratartalmának mentése
A16	Belső hőmérséklet
A17	A legmagasabb belső hőmérséklet mentése
A18	A legalacsonyabb belső hőmérséklet mentése
A19	A hőmérsékleti kényelmi szint ikonja
A20	A legmagasabb belső páratartalom mentése
A21	A legalacsonyabb belső páratartalom mentése
A22	Beltéri páratartalom



## B. rész – Gombok

B1	„SNOOZE/DIMMER” (Ismételt ébresztés / Kijelző fényereje) gomb
B2	„BARO HISTORY” (Légköri nyomás előzményei) gomb
B3	„SENSOR” (Érzékelő) gomb
B4	„TIME SET” (Idő beállítása) gomb
B5	„RESET” (Visszaállítás) gomb
B6	„ALARM SET/ (ALARM ON/OFF)” (Ébresztőóra beállítása / Ébresztőóra be-/kikapcsolása) gomb
B7	„MEM/-” (Memória/-) gomb
B8	„BARO/ UNIT” (Légköri nyomás / Mértékegység) gomb
B9	„ALERT SET / (ON/OFF)” (Figyelmeztetés beállítása / Be-/kikapcsolás)
B10	„+ / (C/F)” gomb

## C. rész – Leírás

C1	Az elemtartó fedele
C2	Tápkábel

## ÉRZÉKELŐ

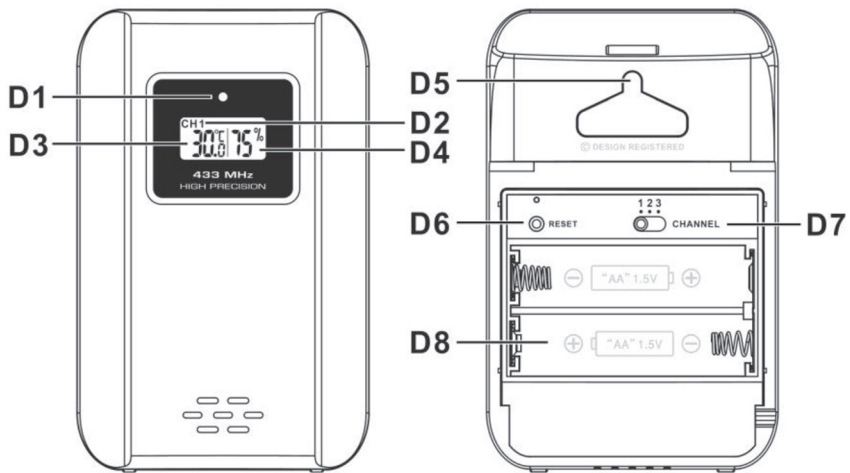

D1	Az átvitel LED-es kijelzése
D2	Az érzékelő csatornája
D3	Hőmérséklet
D4	Páratartalom
D5	Nyílás a falra szereléshez
D6	„RESET” (Visszaállítás) gomb
D7	Csatornaváltó tolókapcsoló
D8	Elemtartó rekesz

# ELSŐ LÉPÉSEK

## Főegység

Távolítsa el az elemtartó rekesz ajtaját, és helyezzen be 3 db AAA méretű elemet.

Vagy csatlakoztassa a tápkábelt a hálózati aljzatba. Mielőtt a készüléket csatlakoztatja az energiaforráshoz, győződjön meg róla, hogy a helyi feszültség megfelel az adapteren megadott feszültségnek.

### Megjegyzés:

- Ha csak elemmel működik, a háttérvilágítás ki van kapcsolva. Nyomja meg az ismételt ébresztés gombot a háttérvilágítás kb. 5 másodperces aktiválásához.
- Ha a megfelelően behelyezett elemekkel felszerelt készülékhez tápadaptert csatlakoztat, a készülék automatikusan átkapcsol a külső energiaforrásra.

## Külső érzékelő

Tegyen be 2 AA elemet, ügyelve a megfelelő polaritásra [„+” és „-” jelzés]

# TELEPÍTÉS

Helyezze a főegységet egy sima felületre; a távérzékelőt sima felületre kell helyezni, vagy biztonságosan fel kell szerelni egy vízszintes felületre. A főegység és a távérzékelő közti átvitel nyitott területen akár 100 m távolsáig működhet.

**MEGJEGYZÉS:** A nyílt terep olyan terepet jelent, ahol nincsenek zavaró akadályok, például épületek, fák, járművek, nagyfeszültségű vezetékek stb.

# NAGYFREKVENCIÁS ÁTVITEL

- A bekapcsolás után a főegység automatikusan elkezd fogadni a hőmérséklet- és páratartalom-érzékelők adását.
- Az elemek behelyezése után az érzékelők automatikusan elkezdik továbbítani a hőmérséklet- és páratartalom-adatokat a főegységnek. Egnél több (maximum 3) külső jeladó használatához az elemek behelyezése előtt válassza ki a CH1, CH2 vagy CH3 csatornát, hogy minden érzékelő más csatornán sugározzon. A csatornaválasztó kapcsoló (D7) az elemtartó rekesz feletti érzékelőben található.
- Ha az elemek behelyezését követő 5 percen belül nem sikerül az érzékelőtől a főegység felé irányuló adás vétele (az LCD kijelzőn „- - -” jelenik meg), tartsa lenyomva 2 másodpercig a „SENSOR” (B3) gombot az adás kézi vételéhez. Az LCD kijelzőn kigyullad az RF ikon „”.

# HŐMÉRSÉKLET ÉS PÁRATARTALOM

## Külső csatorna

Nyomja meg a „SENSOR” (B3) gombot a 3 különböző csatorna hőmérséklet és páratartalom értékeinek megjelenítéséhez. A megjelenítés sorrendje a következő:

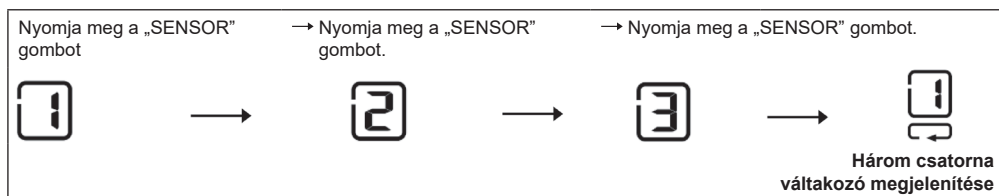

## Hőmérséklet és páratartalom mentése

- (1) Az elmúlt 24 óra maximális/minimális külső hőmérséklete és páratartalma
- A bekapcsolás után a készülék automatikusan megjeleníti a legmagasabb és legalacsonyabb külső hőmérséklet és páratartalom értékeit az elmúlt 24 órában.
- (2) Az elmentett maximális/minimális hőmérséklet és páratartalom a bekapcsolás/újraindítás óta.
- Nyomja meg a „MEM” (B7) gombot a bekapcsolás/újraindítás óta elmentett maximális és minimális külső hőmérséklet és páratartalom értékek 15 másodpercnyi megjelenítéséhez – az LCD kijelzőn villogni fog a „MEM” ikon. A memóriában lévő adatok megjelenítése közben nyomja meg a „SENSOR” (B3) gombot a különböző külső csatornákról származó maximális és minimális hőmérséklet- és páratartalom mentett adatok megjelenítéséhez.
  - A memóriában levő adatok megjelenítése közben tartsa 2 másodpercig lenyomva a „MEM” gombot az összes maximális és minimális hőmérsékleti adat törléséhez.

**MEGJEGYZÉS:** Tartsa lenyomva a „SENSOR” gombot 2 másodpercig az érzékelők jelének kézi vételéhez; ezzel egyben törli a mentett maximális és minimális hőmérsékleti és páratartalom adatot is.

## Hőmérséklet

- Nyomja meg a „°C / °F” gombot annak kiválasztásához, hogy a belső/külső hőmérséklet megjelenítésére a Celsius vagy a Fahrenheit rendszert akarja használni.
  - A belső hőmérséklet mérési tartománya -10 °C – +50 °C. Ha a hőmérséklet a mérési tartományon kívül esik, az LCD kijelzőn LL. L (a minimális hőmérséklet alatt) vagy HH.H (a maximális hőmérséklet felett) felirat jelenik meg.
  - Ha az érzékelők hőmérséklete -40 °C alatt van, a kijelzőn LL. L felirat jelenik meg. Ha az érzékelők hőmérséklete +70 °C-nél magasabb, a kijelzőn HH.H látható.
- MEGJEGYZÉS:** -20 °C alatti vagy +50 °C feletti hőmérséklet esetén előfordulhat, hogy az érzékelő nem működik megfelelően.

## Páratartalom-tartomány

- A páratartalom mérési tartománya 0 – 99 %.



## Külső hőmérsékletre vonatkozó figyelmeztető funkció

- Nyomja meg az „ALERT ON/OFF” (B9) gombot az aktuálisan megjelenített csatorna érzékelőjére vonatkozó hőmérséklet-riasztási funkció aktiválásához vagy deaktiválásához.
- Nyomja meg az ALERT gombot:
  - Az érzékelő felső hőmérsékleti határértékre vonatkozó figyelmeztetésének aktiválásához: 3 másodpercig villog a kültéri felső hőmérsékleti határértékre vonatkozó riasztási érték és a „▲” ikon; ezután az aktuális külső hőmérséklet megjelenítése automatikusan frissül, és a külső hőmérsékleti érték mellett megjelenik a „▲” ikon.
  - Az érzékelő felső és alsó hőmérsékleti határértékre vonatkozó figyelmeztetésének aktiválásához: 3 másodpercig villog a „▲▼” ikon és a kültéri alsó hőmérsékleti határértékre vonatkozó riasztási érték; ezután az aktuális külső hőmérséklet megjelenítése automatikusan frissül, és a külső hőmérsékleti érték mellett megjelenik a „▲▼” ikon.
  - Az érzékelő alsó hőmérsékleti határértékre vonatkozó figyelmeztetéséhez: a kültéri hőmérséklet értéke mellett megjelenik a „▼” ikon.
  - Az érzékelő hőmérsékleti riasztásának deaktiválása; a figyelmeztető ikon kialszik.
- Tartsa 2 másodpercig lenyomva az „ALERT SET” (B9) gombot az aktuális csatorna külső hőmérsékletére vonatkozó riasztási funkció beállításának megkezdéséhez – a „▲” vagy „▼” ikon villogni fog. Nyomja meg a „+” vagy a „-” gombot a beállított érték módosításához, és nyomja meg az „ALERT SET” (B9) gombot a beállítás jóváhagyásához. A beállítás sorrendje a következő: Felső hőmérsékleti határérték, Alsó hőmérsékleti határérték.

- Ha a figyelmeztetés be van kapcsolva, az LCD-kijelzőn villogni fog a „☹” vagy a „☺” ikon, valamint a hőmérsékleti érték. A figyelmeztető hang kikapcsolásához nyomja meg bármelyik gombot; ha nem teszi, 2 perc elteltével a figyelmeztető hang automatikusan kikapcsol.

## A hőmérsékleti kényelmi szint kijelzése

Hőmérsékleti kényelmi szint ikonja (A19) a kellemes/kellemetlen klíma megjelenítésére.

	túl száraz
	kellemes
	túl páras

## IDŐ ÉS ÉBRESZTÉS

### Rádióvezérelt óra

A főegység bekapcsolása után, amikor befejezi a külső érzékelő adásának vételét, az óra automatikusan keresni kezdi a DCF-jelét. Az LCD kijelzőn villogni kezd a rádióvezérlés „📡” ikonja.

A 📡 ikon villog, Jelzi a DCF-jel folyamatban lévő vételét	A 📡 ikon világít, Jelzi a jel sikeres vételét	A 📡 ikon kialszik, Jelzi, hogy a jel vétele sikertelen
--	--	---

- Az óra minden reggel 3:00 órakor automatikusan megkeresi az időjelet, hogy megtartsa a pontos időt. Ha a vétel nem sikerül, a keresés abbamarad (a „📡” ikon eltűnik az LCD kijelzőről), és 4:00-kor megismétlődik.
- Az órát be lehet állítani a rádiójel kézi, a „+” és „-” gomb (B4 és B10) 2 másodpercig történő nyomva tartásával történő keresésére. Minden vétel néhány percig tart.
- A keresés megállításához tartsa 2 másodpercig lenyomva a „+” és „-” (B4 és B10) gombokat.
- Ha a nyári időszámítás üzemmód van beállítva, az LCD-kijelzőn „DST” felirat jelentik meg.

### Az idő kézi beállítása

- Tartsa lenyomva 3 másodpercig a „TIME SET” (B4) gombot az óra/naptár beállítása üzemmódba való belépéshez.
- Nyomja meg a „+” vagy a „-” gombot a beállítások módosításához, és nyomja meg a „TIME SET” gombot az egyes beállítások jóváhagyásához. A beállított értékek módosítását a „+” és „-” gombok nyomva tartásával felgyorsíthatja.
- A beállítás sorrendje a következő: RCC be-/kikapcsolása, 12/24 óra, időzóna, óra, perc, a hét napjainak megjelenítési nyelve, év, hónap-nap sorrend, hónap, nap, időjárás előrejelzés.
- A hét napjait az alábbi tíz nyelven lehet megjeleníteni: Német, angol, francia, spanyol, olasz, holland, dán, orosz, cseh, norvég.

### Megjegyzés:

- Az idő beállítása üzemmód automatikusan befejeződik, ha 15 másodpercig nem történik beállítás.
- Az időzóna arra az országra vonatkozik, ahol vehető a DCF-jel, de az időzóna eltér a német időtől. Ha az adott országban érvényes idő 1 órával több, mint a német idő, állítsa be az időzónát +1-re. Az óra ekkor automatikusan 1 órával előre állítódik a vett időjelhez képest.
- Ha az RCC-t OFF-ra (Kikapcsolva) állítja, a „TIME ZONE” (Időzóna) beállítás nem érhető el.

- A beállítások segítségével állítsa be az aktuális időjárást. Ha az aktuális időjárás nincs helyesen megadva, lehet, hogy az időjárás-előrejelzés nem lesz pontos.

## Napi ébresztés funkció

- Nyomja meg az „ALARM ON/OFF” (B6) gombot az ébresztőóra funkció be- vagy kikapcsolásához. Az ébresztőóra funkció aktiválása esetén megjelenik az ébresztési idő és az ébresztőóra ikon „🔔”.
- Tartsa 2 másodpercig lenyomva az „ALARM SET” (B6) gombot az ébresztőóra beállításainak megnyitásához. Nyomja meg a „+” vagy „-” gombot az ébresztési idő beállításához. Nyomja meg a „ALARM/SET” gombot a beállítások megerősítéséhez.
- Amíg az ébresztőóra cseng, az ébresztőóra ikon „🔔” villog. Nyomja meg a „SNOOZE” (B1) gombot az ismételt ébresztés aktiválásához (az LCD-kijelzőn villog a „🔔” ikon). Az ébresztőóra kb. 5 percre leáll, majd újra megszólal. Az ismételt ébresztés funkciót maximum 7-szer lehet aktiválni.
- Az ismételt ébresztés leállításához nyomja meg bármelyik gombot a „SNOOZE” kivételével. Ellenkező esetben az ébresztőóra kb. 2 percig szólni fog, majd automatikusan leáll.

## IDŐJÁRÁS-ELŐREJELZÉS ÉS LÉGKÖRI NYOMÁS

### Időjárési viszonyok

Állítsa be az időbeállítás segítségével az aktuális időjárást. Ha az aktuális időjárás nincs helyesen megadva, lehet, hogy az időjárás-előrejelzés nem lesz pontos.

Ha megváltozik a főegység tengerszint feletti magassága, az aktuális időjárási állapotot újra be kell állítani. (A légnyomás nagyobb tengerszint feletti magasságban alacsonyabb. Ezért a tengerszint feletti magasság megváltoztatása befolyásolja az időjárás-előrejelzést).

Az időjárás megjelenítéséhez 5 különböző animáció áll rendelkezésre:

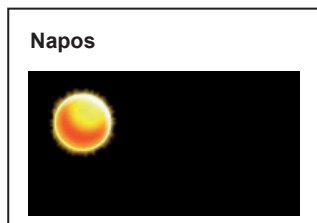

### Megjegyzés:



„Fagy vagy hó” akkor jelenik meg, ha az időjárás-előrejelzés esőt jelez, a külső hőmérséklet pedig (bármelyik csatorna) 0 °C-nál alacsonyabb.

- Fagyra vonatkozó figyelmeztetés: A „ ICE” ikon akkor jelenik meg, ha az 1 csatorna hőmérséklete -2 °C ~ +3 °C között van.
- Ha bármilyen eltérés van a helyi meteorológiai állomás és ezen készülék időjárás-előrejelzései között, a helyi meteorológiai állomás időjárás-előrejelzése számít a pontosabbnak.

## A légköri nyomástrend indikátora

Az LCD-kijelzőn látható trendmutató az időjárás-előrejelzésen kívül a légköri nyomás trendjét is megjeleníti.

 Növekvő légköri nyomástrend jelzése	 Stabil légköri nyomástrend jelzése	 Csökkenő légköri nyomástrend jelzése
--	---	---

## Abszolút/relatív légnyomás

- Nyomja meg a „BARO/UNIT” gombot a légköri nyomás mértékegységének (mb/hpa vagy inHg) kiválasztásához.
- Tartsa lenyomva a „BARO/UNIT” gombot – a légnyomás érték villogni kezd. Ezután nyomja meg a „+” vagy „-” gombot az abszolút vagy relatív nyomás kijelzésének kiválasztásához, amit a villogó „rel” vagy „abs” ikon jelez. Az „abs” az abszolút nyomást, a „rel” a relatív nyomást jelzi.
- Nyomja meg újra a „BARO/UNIT” gombot, amikor a „rel” ikon villog a relatív nyomás beállításának megnyitásához, majd nyomja meg a „+” vagy „-” gombot a beállítás megváltoztatásához, vagy tartsa lenyomva a „+” vagy „-” gombot az egységek gyorsabb változtatásához. Nyomja meg újra a „BARO/UNIT” gombot a jóváhagyáshoz és minden beállítás befejezéséhez.

### Megjegyzés:

- Az abszolút nyomás az ezen egység által aktuálisan mért nyomás
- A relatív nyomás a tengerszintre átszámított nyomás. A tengerszintre átszámított nyomással kapcsolatos információt a helyi meteorológiai állomástól kaphat.
- A beállítás üzemmód automatikusan befejeződik, ha 15 másodpercig nem történik beállítás.

## Az utóbbi órák légnyomási értékei (Előzmények)

- Nyomja meg a „BARO HISTORY” gombot (B2) a légköri nyomás utolsó 24 órában mért előzményeinek megtekintéséhez. A légköri nyomás előzményei 15 másodperc múlva automatikusan átváltak az aktuális légnyomás értékeire.  
 0 HR = Az aktuális légköri nyomás értéke  
 -1HR = A légköri nyomás értéke 1 órával ezelőtt  
 -2HR = A légköri nyomás értéke 2 órával ezelőtt ..... stb.

## A HOLDFÁZISOK MEGJELENÍTÉSE

A holdfázis automatikusan módosul a dátum változásával.

## HÁTTÉRVILÁGÍTÁS

A „DIMMER” gomb megnyomásával állítsa be a kijelző fényerejét.

## A lemerült elemek jelzése

A lemerült elemek ikon „” akkor jelenik meg, ha a megjelenített csatorna érzékelőjének elemei lemerültek. Az elemeket ki kell cserélni.

## BIZTONSÁGI INTÉZKEDÉSEK

- Ha a készülék nem működik megfelelően, egy pecek segítségével nyomja meg a reset gombot.
- Ne tegye a készüléket zavarforrások / fémkeretek, pl. számítógép vagy TV-készülék közelébe.
- Ne tegye ki a készüléket közvetlen napfénynek, túl magas hő, hideg, magas páratartalom hatásának és nedves környezetnek.
- A külső érzékelőt nem szabad víz alá helyezni vagy oda felszerelni. Közvetlen napfénytől és esőtől védett helyre szerelje fel
- A készüléket soha ne tisztítsa súroló vagy maró hatású anyagok vagy készítmények segítségével. A súroló hatású tisztítószer megkarcolhatja a műanyag alkatrészeket és az elektromos áramkörök korrózióját okozhatják
- Ha bármilyen eltérés van a helyi meteorológiai állomás és ezen készülék időjárás-előrejelzései között, a helyi meteorológiai állomás időjárás-előrejelzése előnyt élvez. A gyártó nem vállal felelősséget a készülék pontatlan időjárás-előrejelzése miatt keletkezett károkért

## MŰSZAKI ADATOK

Az időjárás-előrejelzés ikonja (Napos, Részben borús, Borús, Eső, Hó)

A légnyomás és a levegő hőmérsékletének változásán alapuló 12–24 órás előrejelzés

Légköri nyomás relatív és abszolút értékben

A belső hőmérséklet és páratartalom értéke

A külső hőmérséklet és páratartalom értékei

Max./min. bejegyzések a memóriában (24 óra)

Belső hőmérséklet tartománya: -10 °C – +50 °C

Külső hőmérséklet tartománya: -20 °C – +50 °C

Belső és külső páratartalom tartomány: 0% RH – 99% RH

A hőmérséklet kijelzése választhatóan °C-ban vagy °F-ben

3 szintű fényerő: Magas/Alacsony/Kikapcsolva

Digitális idő, dátum és a hét napja, holdfázis

Ébresztő és ismétlődő ébresztési funkció, hőmérsékleti kényelmi szint jelzése

DCF77 rádiójellel vezérelt óra (kézzel is beállítható)

Választható 12- vagy 24-órás időformátum

Asztalra vagy falra szerelhető

A vezeték nélküli érzékelő lemerült elemeinek indikátora

Akár 3 érzékelő támogatása, 1 érzékelő tartozék

Akár 100 m-es átviteli távolság a főegység és az érzékelő között (nyílt terepen)

Az érzékelő átviteli frekvenciája: 433 MHz

Tápellátás elemről: 3× 1,5 V AAA típusú elem (az elemeket a csomag nem tartalmazza)

A főegység tápadaptere: DC (egyenáram) 4,5 V / 150 mA (a csomag része), fogyasztás: 0,68 W

Az érzékelő tápellátása: 2× 1,5 V AA típusú elem (az elemeket a csomag nem tartalmazza)

A főegység méretei: (sz × ma × mé) 122 × 118 × 52 mm

A főegység tömege: 230 g

## TÖLTŐADAPTER

A gyártó neve vagy védjegye, cégjegyzékszám és címe:	HUA XU ELECTRONICS FACTORY, No. 1, Shi Tang Bei Street 2, Shi Jie Town, Dong Guan City, Guang Dong, P.R. China
A modell megjelölése:	HX0180450150D2E
Bemeneti feszültség:	AC 230–240 V
Bemeneti váltakozó frekvencia:	50 Hz
Kimeneti feszültség:	DC 4,5 V
Kimenő áramerősség:	0,15 A

Kimeneti teljesítmény:	0,68 W
Átlagos hatékonyság aktív üzemmódban:	≥ 49,75 %
Terhelés nélküli energiafogyasztás:	≤ 0,10 W

## A HASZNÁLT CSOMAGOLÓANYAGOKRA VONATKOZÓ MEGSEMISÍTÉSI UTASÍTÁSOK ÉS TÁJÉKOZTATÓ

A csomagolóanyagot vigye hulladékudvarba újrahasznosításhoz.

## HASZNÁLT ELEKTROMOS ÉS ELEKTRONIKUS BERENDEZÉSEK MEGSEMISÍTÉSE



Ez a jel a terméken, annak tartozékain vagy csomagolásán azt jelöli, hogy a terméket nem szabad a többi háztartási hulladékkal azonos módon kezelni. Kérjük, hogy a terméket adja le elektromos és elektronikus berendezéseket újrahasznosító gyűjtőtelepen. Egyes uniós országokban vagy más európai országokban a régi terméket visszaviheti a helyi kiskereskedőnek, ha új, egyenértékű terméket vásárol. A termék megfelelő módon történő megsemmisítésével segít megőrizni az értékes természeti erőforrásokat, és hozzájárul a nem megfelelő hulladék-megsemmisítés által okozott esetleges negatív környezeti és egészségügyi hatások megelőzéséhez. További részletekért forduljon a helyi önkormányzathoz vagy a legközelebbi hulladék-megsemmisítő gyűjtőtelephez. Az ilyen típusú hulladék nem megfelelő ámegsemmisítése esetén a törvény szerint bírság szabható ki.

### Az Európai Unió országaiban működő vállalatok számára

Ha elektromos vagy elektronikus berendezést kíván megsemmisíteni, kérjen információt a termék eladójától vagy forgalmazójától.

### Megsemmisítés az Európai Unión kívüli országokban

A termék megfelelő megsemmisítésével kapcsolatos információkért forduljon a helyi hatóságokhoz vagy a kereskedőhöz.



Ez a termék megfelel az EU követelményeinek.

A FAST ČR, a.s. ezúton kijelenti, hogy a SWS 5800 rádiókészülék típus összhangban van a 2014/53/EU irányelvvvel. Az EU megfelelőségi nyilatkozat teljes szövegét az alábbi weboldalon találja: [www.sencor.cz](http://www.sencor.cz)

A szövegben, kivételben és műszaki jellemzőkben előzetes figyelmeztetés nélkül változtatások történhetnek, és az ilyen változtatások jogát fenntartjuk.

Az eredeti verzió a cseh.

Gyártó: FAST ČR, a. s., U Sanitasu 1621, Říčany 251 01, Cseh Köztársaság

Szakszervezetek A szakszervezetekre vonatkozó részletes információk a [www.sencor.com](http://www.sencor.com) weboldalon található.



# SENCOR®

## HU Jótállási jegy

1. A termék gyártója: **FAST ČR, a.s.**, U Sanitasu 1621, 25101 Říčany, Czech Republic, **FAST Hungary Kft.** H-2310 Szigetszentmiklós, Kántor út 10. Tel.: 06-23-330-905; 06-23-330-830, Fax: 06-23-330-827, E-mail: szerviz@fasthungary.hu
2. A **FAST Hungary Kft.** (2310 Szigetszentmiklós, Kántor út 10.) mint a termék magyarországi importőre a jótállási jegyen feltüntetett típusú és gyártási számú készülékre jótállást biztosít a **fogyasztók számára** az alábbi feltételek szerint:
3. A FAST Hungary Kft. a termékre a fogyasztó részére történő átadástól (vásárlástól), illetve ha az üzembe helyezést a terméket értékesítő vállalkozás vagy annak megbízottja végzi, az üzembe helyezéstől számított **24 hónapig, míg 250.001,- Ft eladási ártól 36 hónapig** tartó időtartamra **vállal** jótállást. Ha a terméket a fogyasztó az átadástól számított fél éven belül helyzeti üzembe, akkor a jótállási határidő a termék átadásától kezdődik. A termék **alkotórészeire** és **tartozékaira** (pl. akkumulátor) az általunk vállalt jótállási idő **12 hónap, azzal, hogy az elemekre az általunk vállalt jótállás nem terjed ki**. Minden olyan termékünk (illetve annak alkotórésze vagy tartozéka), amely szerepel az egyes tartós fogyasztási cikkekre vonatkozó kötelező jótállásról szóló 151/2003. (IX.22.) Korm. rendelet **(Rendelet)** 1. sz. mellékletében és vételára a bruttó **10.000,- Ft-ot eléri**, tartós fogyasztási cikknek minősül, és mint ilyen, **kötelező jótállás** hatálya alá **is** tartozik (a termék árától függően 100.000,- Ft-ig 1 évig, 100.001,- Ft - 250.000,- Ft között 2 évig, illetve 250.001,- Ft-tól 3 évig tart a kötelező jótállás). Az általunk vállalt jótállás a 10.000,- Ft vételár alatti vagy a Rendeletben nem szereplő egyéb termékek esetén a teljes 24 hónap tekintetében, míg a Rendeletben szereplő 10.000,- Ft vételárat elérő és 100.000,- Ft vételárat meg nem haladó termékek esetén a 13-24 hónap közti időtartamra önként vállalt jótállás. Önként vállalt jótállás továbbá a termékek alkotórészeire és tartozékaira vonatkozó jótállás, ha a Rendeletben szereplő termékek alkotórészeinek vagy tartozékának vételára a bruttó 10.000,- Ft-os vételárat nem éri el, továbbá ha a termék maga a Rendeletben nem szerepel.
4. A jótállási igény (alábbi 6.(i) és 6.(ii) pontok) a jótállási jeggyel, az átadástól (ha releváns az üzembe helyezéstől) számított **(i)** 1 évig - 100.000,- Ft eladási árat meg nem haladó termék esetén; **(ii)** 2 évig - 250.000,- Ft eladási árat meg nem haladó termék esetén; **(iii)** 3 évig - 250.000,- Ft eladási árat meghaladó termék esetén a terméket **értékesítő vállalkozásnál, kijávitási igény esetén annak székhelyén, vagy bármely telephelyén, fióktelepén, illetve kijávitási és csere igény esetén a jótállási jegyen feltüntetett hivatalos szerviznél közvetlenül is érvényesíthető**. Az előző (i) pont szerinti esetben, azaz **100.000,- Ft eladási árat meg nem haladó termékekre** a kötelező jótállási időn felüli további egy éves önkéntes jótállási idő esetén **jótállási igényként a 13. hónaptól a 24. hónapig kizárólag csere és javítás** érvényesíthető, amely igényekkel Ön az értékesítő vállalkozáshoz vagy a hivatalos szervizhez is fordulhat.
5. A jótállási jegy szabálytalan kiállítására vagy a jótállási jegy fogyasztó rendelkezésére bocsátásának elmaradására a jótállás érvényességét nem érinti. Jótállási jegy hiányában a fogyasztói szerződés megkötését bizonyítottnak kell tekinteni, ha a fogyasztó bemutatja a termék ellenértékének megfizetését hitelt érdemlően igazoló bizonylatot. Mindezek érdekében kérjük tisztelt Vásárlóinkat, hogy őrizzék meg a fizetési bizonylatot is.
6. Hibás teljesítés, a jótállási időn belüli meghibásodás esetén a fogyasztó - választása szerint - **(i)** a hibás termék díjmentes **kijávitását vagy kicserélését** követelheti, kivéve, ha a választott igény teljesítése lehetetlen, vagy ha az a kötelezettknek másik jótállási igény teljesítésével összehasonlítva aránytalan többletköltséget eredményezne, figyelembe véve a szolgáltatott dolog hibátlan állapotban képviselt értékét, a szerződésszegés súlyát és a jótállási igény teljesítésével a fogyasztónak okozott érdeksérelmet; **vagy (ii)** a szerződésszegés súlyához igazodva megfelelő **árlétszallítást** igényelhet, vagy **elállhat** a szerződéstől ha: a kötelezett a kijávitást vagy a kicserélést nem vállalata, vagy a termék szerződésszerűvé tételét a javítás vagy csere lehetetlen vagy aránytalan többletköltséget eredményező voltára hivatkozással megtagadta, vagy a körülményekből nyilvánvaló, hogy e kötelezettségének megfelelő észszerű határidőn belül, a fogyasztó érdekeit kímélve vagy a fogyasztónak okozott jelentős érdeksérelem nélkül nem tud eleget tenni, vagy ismételt hiba merült fel, annak ellenére, hogy a kötelezett megkísérelte a termék szerződésszerűvé tételét, vagy ha

a fogyasztónak a kijavításhoz vagy kicseréléshez fűződő érdeke megszűnt, illetve ha a teljesítés hibájának súlyossága indokolta teszi az árszállítást vagy az elállást. A fogyasztó akkor is jogosult a 6.(ii) alpont szerint megfelelő árszállítást igényelni, illetve elállni a szerződéstől, ha a kötelezett bár elvégezte a kijavítást vagy a cserét, azonban ennek során részben vagy egészben nem teljesítette a kicserélt áru saját költségére történő visszavételének biztosítására vonatkozó kötelezettségét, valamint ha a hiba felismerhetővé válása előtt jellegének és céljának megfelelően üzembe helyezett áru esetén a kötelezett a hibás áru eltávolítására és a cseréként szállított vagy javított áru üzembe helyezésére, vagy az eltávolítás, illetve üzembe helyezés költségeinek viselésére vonatkozó kötelezettségét nem teljesítette. Jelentéktelen hiba miatt elállásnak nincs helye. A fogyasztó elállási igénye esetén annak bizonyítására, hogy a hiba jelentéktelen, a vállalkozás köteles. A fogyasztó a választott jogáról másra térhet át. Az áttéréssel okozott költséget köteles a jótállási igény kötelezettjének megfizetni, kivéve, ha az áttérésre a jótállásra kötelezett adott okot, vagy az áttérés egységként indokolt volt.

7. A fogyasztó jogosult a vételár még fennmaradó részét – a szerződésszegés súlyához igazodva – részben vagy egészben visszatartani mindaddig, amíg a vállalkozás nem tesz eleget a teljesítés szerződésszerűségével és a hibás teljesítéssel kapcsolatos kötelezettségeinek.
8. Amennyiben a hiba az áru egy meghatározott részét érinti, és annak tekintetében az elállási jog gyakorlásának feltételei fennállnak, a fogyasztó csak a hibás áru tekintetében állhat el a szerződéstől; azonban a hibás áruval együtt szerzett bármely egyéb áru vonatkozásában is elállhat akkor, ha a fogyasztótól nem várható el ésszerűen, hogy csak a szerződésnek megfelelő árukat tartsa meg. A fogyasztó az elállásra vonatkozó jogát az értékesítő vállalkozásnak címzett, a döntést kifejező jognyilatkozattal gyakorolhatja. Elállás esetén a fogyasztónak az értékesítő vállalkozás költségére vissza kell szolgáltatnia a vállalkozás részére az érintett árut, az értékesítő vállalkozás pedig köteles haladéktalanul visszatéríteni a fogyasztó részére az érintett áru vonatkozásában teljesített vételárat, amint az árut vagy az áru visszaküldését alátámasztó igazolást átvette. Árszállítás esetén az árszállítás akkor megfelelő (arányos), ha annak összege megegyezik a fogyasztónak a szerződésszerű teljesítés esetén járó, valamint a fogyasztó által ténylegesen kapott áru értékének különbözetével.
9. Kötelező jótállás esetén a vállalkozás a fogyasztó nála bejelentett jótállási igényéről jegyzőkönyvet köteles felvenni a fogyasztó és a vállalkozás közötti szerződés keretében eladott dolgokra vonatkozó szavatossági és jótállási igények intézésének eljárási szabályairól szóló jogszabály szerinti tartalommal.
10. Ha a kötelező jótállási időtartam alatt a termék első alkalommal történő javítása során megállapítást nyer, hogy a termék nem javítható, a fogyasztó eltérő rendelkezése hiányában a termék a megállapítást követő 8 napon belül kicserélésre kerül. Ha a termék cseréjére nincs lehetőség, a fogyasztó által bemutatott, a termék ellenértékének megfizetését igazoló bizonylaton feltüntetett vételárat nyolc napon belül kell a fogyasztó részére visszatéríteni.
11. Ha a kötelező jótállási időtartam alatt a termék három alkalommal történő kijavítást követően ismét meghibásodik, a fogyasztó eltérő rendelkezése hiányában, valamint ha a fogyasztó a vonatkozó jogszabályok szerint nem igényli a vételár arányos leszállítását, a termék 8 napon belül kicserélésre kerül. Ha a termék kicserélésére nincs lehetőség, a fogyasztó által bemutatott, a termék ellenértékének megfizetését igazoló bizonylaton feltüntetett vételárat nyolc napon belül kell a fogyasztó részére visszatéríteni.
12. Ha a kötelező jótállási idő alatt a termék kijavítására a javítási igény közlésétől számított 30. napig nem kerül sor, a fogyasztó eltérő rendelkezése hiányában a terméket a 30 napos határidő eredménytelen elteltét követő nyolc napon belül cserélni kell. Ha a termék cseréjére nincs lehetőség, a fogyasztó által bemutatott, a termék ellenértékének megfizetését igazoló bizonylaton feltüntetett vételárat a 30 napos javítási határidő eredménytelen elteltét követő nyolc napon belül kell a fogyasztó részére visszatéríteni.
13. A fogyasztó a hiba felfedezését követően késedelem nélkül, legkésőbb a felfedezéstől számított 2 hónapon belül köteles a hibát közölni. A közlés késedeleméből eredő kárért a jogosult (fogyasztó) felelős. A bejelentés kapcsán kérjük vegye figyelembe, hogy **a jótállási igény kizárólag a jótállási határidőben** (tehát a termék áráról függően 24 vagy 36 hónapig, illetve alkotórész, tartozék esetén 12 hónapig) **érvényesíthető! Mindazonáltal a kötelező jótállási határidő meghosszabbodik a javításra átadás napjától kezdve azzal az idővel, amely alatt a fogyasztó a terméket a hiba miatt rendeltetészerűen nem használhatta.** Ha a jótállásra kötelezett jótállási kötelezettségének megfelelő határidőben nem tesz eleget, a jótállási igény a fogyasztó erre irányuló felhívásában tüzött megfelelő határidő elteltétől számított 3 hónapon belül akkor is érvényesíthető bíróság előtt, ha a jótállási idő már eltelt. E határidő elmulasztása jogvesztéssel jár.
14. A jótállási kötelezettség teljesítésével kapcsolatosan felmerülő költségek a jótállás kötelezettjét terhelik. A jótállásból eredő jogok érvényesíthetőségének nem tehető feltételévé a fogyasztási cikk felbontott csomagolásának a fogyasztó általi visszaszolgáltatása.

15. A 151/2003. (IX.22.) Korm.rendeletben meghatározott tartós fogyasztási cikk meghibásodása miatt a vásárlástól (üzembe helyezéstől) számított három munkanapon belül érvényesített csereigény esetén a kötelezett nem hivatkozhat aránytalan többletköltségre, hanem köteles a tartós fogyasztási cikket kicserélni, feltéve, hogy a meghibásodás a rendeltetésszerű használatot akadályozza (és a csere nem lehetetlen).
16. Kijavítás esetén a fogyasztási cikkbe csak új alkatrészt kerülhet beépítésre. A fogyasztónak a hibás árut a kijavítás vagy kicserélés érdekében a kötelezett rendelkezésére kell bocsátania. A kijavítást vagy kicserélést - a dolog tulajdonságaira és a jogosult által elvárható rendeltetésére figyelemmel megfelelő határidőn belül, a fogyasztó érdekeit kímélve kell elvégezni. A kötelező jótállás keretében javítási- vagy csereigény esetén törekedni kell arra, hogy a kijavítás vagy kicserélés (a fenti 10.,11.,12. pontokban foglaltak sérelme nélkül) 15 napon belül megtörténjen. Ha a kötelező jótállás keretében érvényesített javítás vagy a csere időtartama a 15 napot meghaladja, akkor legkésőbb a 15. napon tájékoztatni kell a fogyasztót a kijavítás vagy a csere várható időtartamáról. A tájékoztatás a fogyasztó előzetes hozzájárulása esetén elektronikus úton, vagy a fogyasztó általi átvétel igazolására alkalmas más módon történik. A rögzített bekötésű, illetve a 10kg-nál súlyosabb, vagy tömegközlekedési eszközön kézi csomagként nem szállítható fogyasztási cikket – járművek kivételével - az üzemeltetés helyén kell megjavítani. Ha a javítás az üzemeltetés helyén nem végezhető el, a le- és felszerelésről, valamint az el- és visszaszállításról az értékesítő vállalkozás, vagy – a javítószolgálatnál felszereltetett érvényesített javítási igény esetén – a javítószolgálat gondoskodik.
17. Nem tartozik jótállás alá a hiba és a jótállásra kötelezett mentesül a jótállási kötelezettség alól, ha bizonyítja, hogy **a hiba oka** a vállalkozás által történt teljesítést (termék fogyasztó részére történő átadását) követően keletkezett, így például ha a hibát ■ nem rendeltetésszerű használat, használati útmutató figyelmen kívül hagyása, helytelen szállítás vagy tárolás, leejtés, rongálás, elemi kár, készüléken kívüli ok (pl. hálózati feszültség megengedettnél nagyobb ingadozása) ■ fogyasztó (vagy más, az értékesítő vállalkozástól független személy) által történt szakszerűtlen üzembe helyezés (feltéve, hogy a szakszerűtlen üzembe helyezés nem a használati-kezelési útmutató hibájára vagy hiányára vezethető vissza) ■ illetéktelen átalakítás, beavatkozás, nem hivatalos szerviz által végzett szakszerűtlen javítás ■ fogyasztó feladatát képező karbantartási munkák elmulasztása ■ normál, természetes elhasználódásra visszavezethető (pl. elem lemerülése) vagy üzemszerű kopásnak tulajdonítható meghibásodás okozta. Ha a dolog meghibásodásában a jogosultat (fogyasztót) terhelő karbantartási kötelezettség elmulasztása is közrehatott, a jótállási kötelezettség teljesítésével felmerült költségeket közrehatása arányában a jogosult köteles viselni, ha a dolog karbantartására vonatkozó ismeretekkel rendelkezett, vagy ha a kötelezett e tekintetben tájékoztatási kötelezettségének eleget tett. A jótállás a fogyasztó jogszabályból eredő jogait, így különösen a Polgári Törvénykönyv szerinti kellékszavatossági (Ptk. 6:159. § - 6:167.§) illetve termékszavatossági jogait (Ptk. 6:168.§ - 6:170.§), és ezek jogszabályban előírtak szerinti térítésmentes gyakorlását nem érinti. A jótállás nem érinti továbbá a fogyasztónak a hibás teljesítésből eredő kártérítési jogait. A jótállásból eredő jogokat a fogyasztási cikk tulajdonosa érvényesítheti, feltéve, hogy fogyasztónak minősül.
18. Tájékoztatjuk, hogy a fogyasztóvédelmi törvényben meghatározott fogyasztói jogvita bíróságon kívüli rendezése érdekében Ön a megyei (fővárosi) kereskedelmi és iparkamarák által működtetett békéltető testület eljárását is kezdeményezheti (a békéltető testületek elérhetősége és további tájékoztatás: <https://bekeltetes.hu/index.php?id=testuletek>, és [https://www.fogyasztovedelem.kormany.hu/#/bekelteto\\_testuletek](https://www.fogyasztovedelem.kormany.hu/#/bekelteto_testuletek)).

### A kereskedő tölti ki

Termék megnevezése:.....

Vételár: .....

Típus: .....

Gyártási szám: .....

Vásárlást igazoló bizonylat száma: .....

Szerződéskötés időpontja: .....

Az átadás időpontja: 20..... ..hó.....nap. Az üzembe helyezés időpontja: 20..... ..hó.....nap

Kereskedő bélyegzője: ..... Kereskedő aláírása: .....

Kereskedő címe: .....

### **Javítás esetén alkalmazandó**

#### **A kereskedő vagy szerviznél történő közvetlen bejelentés esetén a szerviz tölti ki**

##### **1. kijavítási igény**

A jótállási igény bejelentésének időpontja:.....

Javításra átvétel időpontja: .....

Hiba oka:.....

Javítás módja: .....

A termék fogyasztó részére való visszaadásának időpontja:.....

Szerviz pecsétje:

Kereskedő pecsétje:

##### **2. kijavítási igény**

A jótállási igény bejelentésének időpontja:.....

Javításra átvétel időpontja: .....

Hiba oka:.....

Javítás módja: .....

A termék fogyasztó részére való visszaadásának időpontja:.....

Szerviz pecsétje:

Kereskedő pecsétje:

##### **3. kijavítási igény**

A jótállási igény bejelentésének időpontja:.....

Javításra átvétel időpontja: .....

Hiba oka:.....

Javítás módja: .....

A termék fogyasztó részére való visszaadásának időpontja:.....

Szerviz pecsétje:

Kereskedő pecsétje:

##### **Kicserélés esetén alkalmazandó**

A jótállási igény kicseréléssel került rendezésre.

A csere időpontja: .....

Kereskedő bélyegzője

Szerviz bélyegzője:

##### **Kicserélés esetén alkalmazandó**

A jótállási igény kicseréléssel került rendezésre.

A csere időpontja: .....

Kereskedő bélyegzője

Szerviz bélyegzője:

#### **A termék gyártója:**

FAST ČR, a.s., U Sanitasu 1621, 25101 Říčany, Czech Republic

FAST Hungary Kft. H-2310 Szigetszentmiklós, Kántor út 10. Tel.: 06-23-330-905; 06-23-330-830

Fax: 06-23-330-827, E-mail: szerviz@fasthungary.hu

# INFORMACJE DOTYCZĄCE BEZPIECZEŃSTWA

Wyraźnie zalecamy przeczytanie niniejszej „Instrukcji obsługi” i przechowanie jej w bezpiecznym miejscu.

- Urządzenia nie należy narażać na działanie nadmiernej siły, wstrząsów, zapylenia, temperatury lub wilgoci.
- Nie zakrywaj otworów wentylacyjnych gazetami, obrusami, zasłonami itp.
- Nie zanurzaj urządzenia w wodzie. W razie rozlania cieczy należy ją natychmiast zebrać delikatną gładką ściereczką.
- Nie czyść urządzenia środkami ściernymi lub powodującymi korozję.
- Nie wolno uszkodzić wewnętrznych elementów urządzenia. W przeciwnym razie gwarancja wygaśnie.
- Stosuj wyłącznie nowe baterie. Nie łącz starych baterii z nowymi.
- Używaj tylko wyposażenia zalecanego przez producenta.
- Ilustracje umieszczone w niniejszej instrukcji mogą różnić się od rzeczywistego wyglądu.
- W przypadku utylizacji tego produktu należy oddać go do punktu zbiórki w celu specjalnej utylizacji.
- Zutilizuj zużyte baterie zgodnie z zaleceniami.
- Ten produkt jest przeznaczony do użytku wyłącznie z dostarczonym adapterem.
- UWAGA! Wymiana baterii na baterię niewłaściwego typu grozi wybuchem.
- Bateria nie może być narażona na działanie wysokich lub niskich temperatur ani niskiego ciśnienia powietrza podczas użytkowania, przechowywania lub transportu na dużych wysokościach. Niezastosowanie się do tej instrukcji może spowodować wybuch lub wyciek łatwopalnej cieczy lub gazu.
- Utylizacja baterii poprzez wrzucenie go do ognia, umieszczenie w gorącym piekarniku lub mechaniczne ściśnięcie lub przecięcie może spowodować eksplozję.
- Należy unikać poknięcia baterii, w przeciwnym razie istnieje ryzyko zatrucia chemicznego.
- Należy przechowywać nowe i stare baterie w miejscach niedostępnych dla dzieci.
- Jeśli zasobnika na baterie nie można bezpiecznie zamknąć, przestań korzystać z produktu i przechowuj go poza zasięgiem dzieci.
- Jeśli podejrzewasz, że doszło do poknięcia baterii lub że bateria znalazła się w jakiegokolwiek części ciała, natychmiast zwróć się o pomoc lekarską.
- Gniazdko sieciowe musi być umieszczone w pobliżu urządzenia i musi być łatwo dostępne.
- Zabrania się powielania treści niniejszej instrukcji bez zgody producenta.
- Dane techniczne i treść instrukcji obsługi tego produktu mogą ulec zmianie bez wcześniejszego ostrzeżenia.
- Jeśli konieczne jest użycie części zamiennych, należy upewnić się, że technik serwisowy używa części zamiennych określonych przez producenta, które mają takie same właściwości jak części oryginalne. Nieautoryzowane części zamienne mogą spowodować pożar, porażenie prądem elektrycznym lub inne niebezpieczne sytuacje.
- Ten produkt nie jest zabawką. Przechowuj go z dala od dzieci.

Przeczytaj niniejszą starannie i dokładnie, aby zapoznać się z funkcjami i właściwościami Twojego nowego budzika.

To urządzenie wymaga zasilania z zasilacza sieciowego 9 V / 2 A. Po podłączeniu do źródła zasilania urządzenie automatycznie przełączy się w tryb gotowości.

Aby całkowicie odłączyć urządzenie od źródła zasilania, odłącz przewód zasilający od gniazda zasilania.

Ostrzeżenie: Przed użyciem tego urządzenia należy sprawdzić, czy lokalne zasilanie sieciowe spełnia wymagania urządzenia. Nie podłączaj ani nie odłączaj przewodu zasilającego mokrymi rękami.

Jeśli urządzenie nie będzie używane przez dłuższy czas (np. podczas wakacji), należy odłączyć zasilacz od gniazda sieciowego.

Bateria DC do podtrzymania zegara: Włóż dwie baterie 1,5 V AAA (należy zakupić oddzielnie) w odpowiednie miejsca w KOMORZE BATERII. Pozwala to na utrzymanie prawidłowego działania zegara w przypadku przerw w dostawie prądu.

W przypadku awarii zasilania wyświetlacz nie będzie pokazywał godziny, ale zegar nadal będzie wskazywał prawidłowy czas.

Ładowanie bezprzewodowe: Połóż smartfon obsługujący bezprzewodowe ładowanie na ŁADOWARCE BEZPRZEWODOWEJ. Po upływie około sekundy zaświeci się ikona ładowania bezprzewodowego.

Jeżeli ikona się nie świeci, zmień pozycję smartfona i ustaw go tak, aby cewka ładowania indukcyjnego znajdowała się na ŁADOWARCE BEZPRZEWODOWEJ.

Jeżeli na ładowarce bezprzewodowej znajduje się jakiś metalowy przedmiot, który nie jest urządzeniem obsługującym ładowanie bezprzewodowe, ikona ładowania bezprzewodowego będzie migać.

**NIE UŻYWAJ** w pomieszczeniach, w których panuje wysoka temperatura, wilgoć lub w którym znajdują się substancje żrące.

**NIE KŁADŹ** ładowarki bezprzewodowej zbyt blisko pasków magnetycznych lub kart inteligentnych. Nie stawiaj budzika w bezpośrednim pobliżu kart magnetycznych (kart ID, kart bankowych itp.) z paskami magnetycznymi lub chipami, aby nie doszło do uszkodzenia kart.

Korzystanie z portu ładowania USB: Port ładowania USB 5 V / 2 A może być używany do ładowania szerokiej gamy innych urządzeń mobilnych. Ładowanie USB dostarcza maksymalnie 1–2 A do urządzeń mobilnych, w zależności od konkretnych specyfikacji urządzeń mobilnych.

**ŚRODKI BEZPIECZEŃSTWA:** Aby zapewnić długie i niezawodne działanie tego urządzenia, nie należy narażać go na działanie ekstremalnych temperatur lub wysokiej wilgotności. Na przykład, nigdy nie umieszczaj tego urządzenia w obszarach kąpielowych lub w pobliżu pieców kuchennych lub grzejników. Jeżeli urządzenie działa nieprawidłowo, należy zanieść je do najbliższego centrum serwisowego.

Nie próbuj samodzielnie naprawiać urządzenia. Aby uniknąć ryzyka pożaru lub porażenia prądem elektrycznym nie wystawiaj urządzenia na działanie deszczu lub wilgoci. Aby nie doszło do porażenia prądem elektrycznym, nie należy usuwać pokrywy urządzenia. Instalację urządzenia należy zawsze pozostawić wykwalifikowanym serwisantom. Przechowuj w miejscu niedostępnym i niewidocznym dla dzieci. Upewnij się, że dzieci pozostają w bezpiecznej odległości od tego budzika. Zachowaj odległość minimalnie 20 cm między tą ładowarką bezprzewodową a implantami medycznymi (kardiostymulatorami, implantami ślimakowymi itp.), aby nie doszło do uszkodzenia urządzeń medycznych. Przed przystąpieniem do czyszczenia budzika należy upewnić się, że zasilanie jest odłączone. Do czyszczenia należy zawsze używać lekko zwilżonej miękkiej ściereczki. Nie używaj środków czyszczących ani ściernych środków czyszczących. Temperatura pracy: 0–40°C. Wilgotność robocza: 20–85%.

## WŁAŚCIWOŚCI

### Prognoza pogody

- Animacje Słonecznie, Zachmurzenie częściowe, Zachmurzenie pełne, Deszcz i Śnieg

### Czas

- Czas sterowany radiowo
- Wieczny kalendarz aż do roku 2099
- Dni tygodnia wyświetlane w 10 opcjonalnych językach
- Funkcja budzika dziennego

### Wilgotność

- Zakres pomiaru wilgotności wewnętrznej i zewnętrznej: 0–99%
- Zapis wilgotności zewnętrznej od momentu włączenia/zresetowania urządzenia i dany czas
- Rejestrowanie minimalnej/maksymalnej wilgotności w ciągu 24 godzin

### Temperatura

- Temperatura wielu kanałów
- Opcjonalna jednostka °C/°F
- Rejestracja najniższej i najwyższej temperatury w ciągu 24 godzin
- Ikona wskaźnika komfortu termicznego

### Bezprzewodowy czujnik zewnętrzny

- Wskaźnik niskiego poziomu baterii dla czujników
- Uchwyt na ścianę lub stojak na stół
- Zasięg transmisji 100 metrów na otwartej przestrzeni

# WYGLĄD JEDNOSTKI GŁÓWNEJ

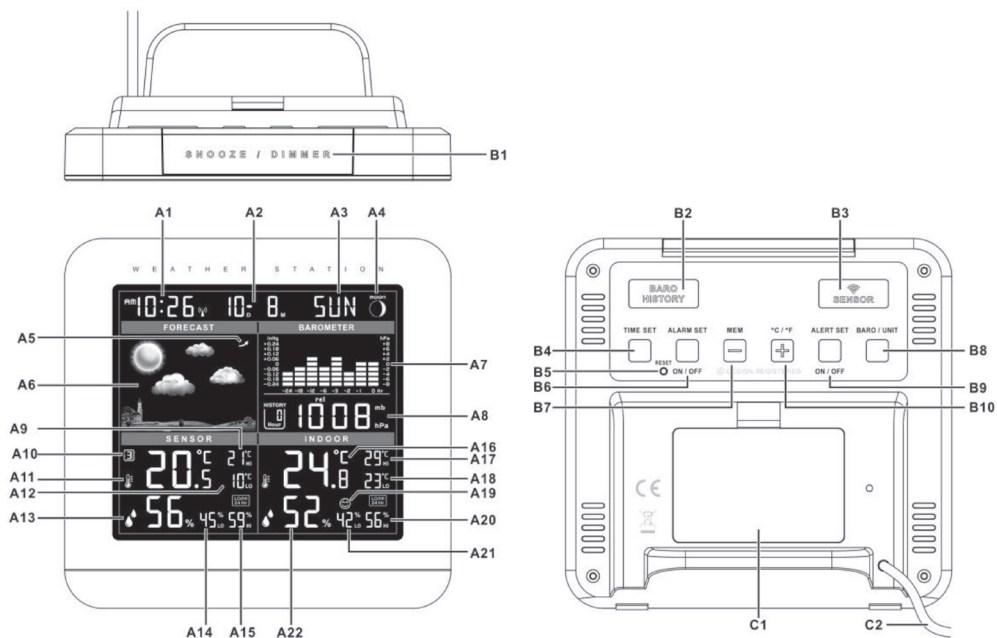

## Część A – wyświetlacz LCD

A1	Czas
A2	Data
A3	Dzień tygodnia
A4	Fazy Księżyca
A5	Trend ciśnienia barometrycznego
A6	Prognoza pogody
A7	Wykres słupkowy ciśnienia barometrycznego
A8	Historia ciśnienia barometrycznego
A9	Rejestracja najwyższej temperatury dla bieżącego kanału
A10	Kanał czujnika
A11	Temperatura dla bieżącego kanału
A12	Rejestracja najniższej temperatury dla bieżącego kanału
A13	Wilgotność dla bieżącego kanału
A14	Rejestracja najniższej wilgotności dla bieżącego kanału
A15	Rejestracja najwyższej wilgotności dla bieżącego kanału
A16	Temperatura wewnętrzna
A17	Rejestracja najwyższej temperatury wewnętrznej
A18	Rejestracja najniższej temperatury wewnętrznej
A19	Ikona komfortu termicznego
A20	Rejestracja najwyższej wilgotności w pomieszczeniu
A21	Rejestracja najniższej wilgotności w pomieszczeniu
A22	Wilgotność wewnętrzna

### Część B – Przyciski

B1	Przycisk „SNOOZE/DIMMER” (Drzemka/Przyciemnianie)
B2	Przycisk „BARO HISTORY” (Historia ciśnienia barometrycznego)
B3	Przycisk „SENSOR” (Czujnik)
B4	Przycisk „TIME SET” (Ustawianie czasu)
B5	Przycisk „RESET” (Reset)
B6	Przycisk „ALARM SET/ (ALARM ON/OFF)” (Ustawienia budzika / Włączenie/wyłączenie budzika)
B7	Przycisk „MEM/ - ” (Pamięć/-)
B8	Przycisk „BARO/ UNIT” (Ciśnienie barometryczne / Jednostka)
B9	Przycisk „ALERT SET / (ON/OFF)” (Ustawienie alarmu / Włączenie/Wyłączenie)
B10	Przycisk „+ / (C/F)”

### Część C – Opis

C1	Drzwiczki baterii
C2	Przewód zasilający

## CZUJNIK

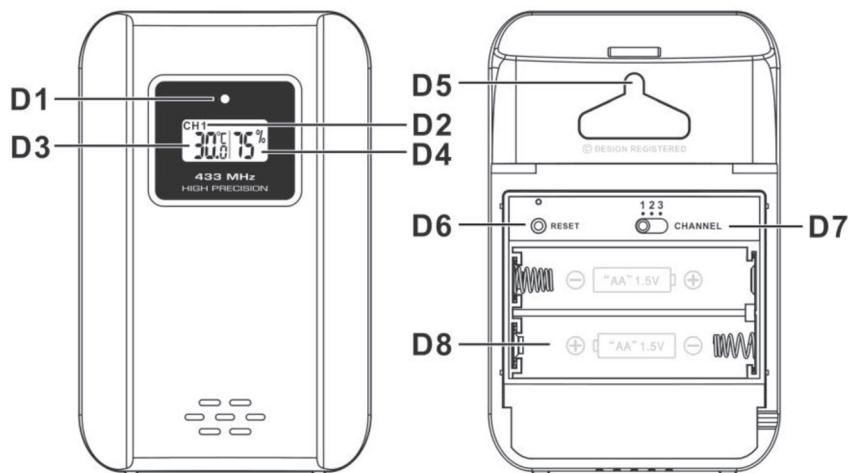

D1	Wskaźnik LED transmisji
D2	Kanał czujnika
D3	Temperatura
D4	Wilgotność
D5	Otwór uchwyty na ścianę
D6	Przycisk „RESET” (Reset)
D7	Przesuwany przełącznik kanału
D8	Zasobnik na baterie



# ZACZYNAAMY

## Jednostka główna

Otwórz pokrywę komory baterii i włóż do niej 3 baterie typu AA.

Lub podłącz kabel zasilający do gniazdka sieciowego. Przed podłączeniem do źródła energii należy się upewnić, że lokalne napięcie odpowiada napięciu podanemu na zasilaczu.

### Uwaga:

- Podczas pracy na baterii podświetlenie zostanie wyłączone. Naciśnij przycisk drzemki, aby włączyć podświetlenie na ok. 5 sekund.
- Po podłączeniu zasilacza do urządzenia z prawidłowo włożonymi bateriami produkt ten automatycznie przełączy się na zewnętrzne źródło energii.

## Czujnik zewnętrzny

Włóż 2 baterie AA tak, aby zachować prawidłową polaryzację [ symbole „+” i „-”]

# INSTALACJA

Umieść jednostkę główną na płaskiej powierzchni; czujnik zdalny powinien być umieszczony na płaskiej powierzchni lub bezpiecznie zamontowany na poziomej powierzchni. Transmisja między jednostką główną a czujnikiem zdalnym może działać do 100 m w otwartej przestrzeni.

**UWAGA:** Otwarta przestrzeń oznacza obszar wolny od przeszkód, takich jak budynki, drzewa, pojazdy, linie wysokiego napięcia itp.

# TRANSMISJA RADIOWA

- Po włączeniu, jednostka główna automatycznie zaczyna odbierać transmisje z czujników temperatury i wilgotności.
- Po włożeniu baterii czujniki automatycznie zaczynają przysyłać informacje o temperaturze i wilgotności do jednostki głównej. Aby użyć więcej niż jednego nadajnika zewnętrznego (maksymalnie 3), wybierz kanał CH1, CH2 lub CH3 przed włożeniem baterii, aby każdy czujnik nadawał na innym kanale. Przełącznik wyboru kanału (D7) znajduje się w czujniku nad komorą baterii.
- Jeśli odbiór transmisji z czujnika do jednostki głównej nie powiedzie się w ciągu 5 minut od włożenia baterii (wyświetlacz LCD pokaże „- - -”), przytrzymaj 2 sekundy przycisk „SENSOR” (B3), aby uruchomić ręczny odbiór sygnału. Na wyświetlaczu LCD pojawi się ikona RF „”.

# TEMPERATURA I WILGOTNOŚĆ

## Kanał zewnętrzny

Naciśnij przycisk „SENSOR” (B3), aby wyświetlić temperaturę i wilgotność 3 różnych kanałów. Sekwencja wyświetlania jest następująca:



## Odczyt temperatury i wilgotności

- (1) Maksymalna/minimalna temperatura i wilgotność w ciągu ostatnich 24 godzin
  - Po włączeniu urządzenie automatycznie wyświetla rekord najwyższej i najniższej temperatury i wilgotności w ciągu ostatnich 24 godzin.
- (2) Zarejestrowana maksymalna/minimalna temperatura i wilgotność od momentu włączenia/resetu.
  - Naciśnij przycisk „MEM” (B7), aby wyświetlić maksymalną i minimalną temperaturę i wilgotność zarejestrowane od momentu włączenia zasilania lub zresetowania przez 15 sekund - wyświetlacz LCD będzie migać „MEM”. Gdy wyświetlany jest zapis pamięci, naciśnij przycisk „SENSOR” (B3), aby wyświetlić zapis pamięci maksymalnej i minimalnej temperatury i wilgotności dla różnych kanałów zewnętrznych
  - Gdy wyświetlany jest zapis pamięci, przytrzymaj przycisk „MEM” przez 2 sekundy, aby wyczyścić wszystkie zapisy pamięci maksymalnej i minimalnej temperatury.

**UWAGA:** Przytrzymaj przycisk „SENSOR” przez 2 sekundy, aby ręcznie odebrać sygnał z czujników; spowoduje to również usunięcie zapisu maksymalnej i minimalnej temperatury i wilgotności.

## Temperatura

- Naciśnij przycisk „°C /°F”, aby wybrać wyświetlanie temperatury w stopniach Celsjusza lub Fahrenheita.
  - Mierzalny zakres temperatury wewnętrznej wynosi od -10°C do +50°C. Jeśli temperatura wewnętrzna jest poza mierzalnym zakresem, zostanie ona wyświetlona w kolumnie temperatury wewnętrznej na wyświetlaczu LCD LL.L (poniżej temperatury minimalnej) lub HH.H (powyżej temperatury maksymalnej).
  - Jeśli temperatura czujników jest niższa niż -40°C, na wyświetlaczu pojawi się LL.L. Jeśli temperatura czujników jest wyższa niż +70°C, na wyświetlaczu pojawi się HH.H
- UWAGA:** W temperaturach poniżej -20°C lub powyżej +50°C czujnik może nie działać prawidłowo.

## Zakres wilgotności



- Zakres pomiaru wilgotności 0–99%.

## Funkcja ostrzeżenia przed temperaturą zewnętrzną

- Naciśnij przycisk „ALERT ON/OFF” (B9), aby włączyć lub wyłączyć funkcję alarmu czujnika temperatury dla aktualnie wyświetlanego kanału.
- Naciśnij przycisk ALERT:
  - Aktywacja alertu dla górnej temperatury czujnika: górna wartość alarmu temperatury zewnętrznej i ikona „▲”; będą migać przez 3 sekundy; następnie wyświetlacz bieżącej temperatury zewnętrznej zostanie automatycznie odświeżony, a obok wartości temperatury zewnętrznej pojawi się ikona „▲”.
  - Aktywuj alarm dla górnej i dolnej temperatury czujnika: ikona „▼” i dolna wartość alarmu temperatury będą migać przez 3 sekundy; następnie wyświetlacz bieżącej temperatury zewnętrznej zostanie automatycznie odświeżony, a obok wartości temperatury zewnętrznej pojawi się ikona „▼”.
  - Aktywuj alarm niskiej temperatury czujnika: ikona „▼” zostanie wyświetlona obok wartości temperatury zewnętrznej.
  - Dezaktywacja alarmu czujnika temperatury; ikona alarmu zgaśnie.
- Przytrzymaj przycisk „ALERT SET” (B9) przez 2 sekundy, aby rozpocząć ustawianie funkcji alarmu dla temperatury zewnętrznej bieżącego kanału - ikona „▲” lub „▼” będzie migać. Naciśnij przycisk „+” lub „-”, aby zmienić ustawioną wartość i ponownie naciśnij przycisk „ALERT SET” (B9), aby potwierdzić ustawienie. Sekwencja konfiguracji jest następująca: Górna granica temperatury, Dolna granica temperatury.
- Gdy aktywowany jest alarm, na wyświetlaczu LCD miga odpowiednia ikona „▲” lub „▼” oraz wartość temperatury. Aby wyłączyć dźwięk alarmu, naciśnij dowolny przycisk; jeśli tego nie zrobisz, dźwięk alarmu wyłączy się automatycznie po 2 minutach.

## Wskaźnik komfortu termicznego



Ikona wskaźnika komfortu termicznego (A19) pokazująca przyjemny/nieprzyjemny klimat.

	zbyt suchy
	komfort
	zbyt wilgotny

## CZAS I BUDZIK

### Zegar sterowany radiowo

Po włączeniu jednostki głównej i zakończeniu odbierania transmisji z czujnika zewnętrznego zegar automatycznie rozpocznie wyszukiwanie sygnału czasu DCF. Na wyświetlaczu LCD zacznie migać ikona sterowania radiowego „”.

 miga, Wskazuje przebiegający odbiór sygnału DCF	 świeci się, Wskazuje pomyślny odbiór sygnału	 zgaśnie, Wskazuje, że sygnał nie został odebrany
--	--	--

- Zegar będzie automatycznie wyszukiwać sygnał czasu o 3:00 rano codziennie, aby utrzymywać prawidłowy czas. Jeśli odbiór nie powiedzie się, wyszukiwanie zostanie zatrzymane („” na wyświetlaczu LCD zniknie) i powtórzone o godzinie 4:00.
- Zegar można ustawić na ręczne wyszukiwanie sygnału czasu, przytrzymując przyciski „+” i „-” przez 2 sekundy (B4 i B10). Każdy odbiór trwa kilka minut.
- Aby zatrzymać wyszukiwanie, przytrzymaj przyciski „+” i „-” (B4 i B10) przez 2 sekundy.
- Jeśli ustawiony jest tryb czasu letniego, na wyświetlaczu LCD pojawi się komunikat „DST”.

### Ręczne ustawianie czasu

- Przytrzymaj przycisk „TIME SET” (B4) przez 3 sekundy, aby otworzyć tryb ustawień zegara/ kalendarza.
- Naciśnij przycisk „+” lub „-”, aby zmienić ustawienia i naciśnij przycisk „TIME SET”, aby potwierdzić każde ustawienie. Zmianę ustawionej wartości można przyspieszyć, przytrzymując przycisk „+” lub „-”.
- Sekwencja konfiguracji jest następująca: Włączanie/wyłączanie RCC, 12/24 godziny, strefa czasowa, godziny, minuty, język dni tygodnia, rok, sekwencja miesiąc-dzień, miesiąc, dzień, prognoza pogody.
- Dzień tygodnia może być wyświetlany w następujących 10 językach: Niemiecki, angielski, francuski, hiszpański, włoski, holenderski, duński, rosyjski, czeski, norweski.

### Uwaga:

- Tryb ustawień czasu zostanie automatycznie zakończony, jeśli w ciągu 15 sekund nie dokonasz żadnych ustawień.
- Opcja strefy czasowej ma zastosowanie w krajach, gdzie można odbierać sygnał czasowy DCF, ale strefa czasowa różni się od czasu niemieckiego. Jeśli czas w danym kraju jest przesunięty o 1 godzinę do przodu w stosunku do czasu niemieckiego, ustaw strefę na +1. Zegar przestawi się automatycznie o 1 godzinę do przodu w stosunku do odebranego sygnału czasu.
- W przypadku ustawienia RCC na OFF (Wyłączone), ustawienie „TIME ZONE” (Strefa czasowa) jest niedostępne.
- Użyj ustawień, aby ustawić aktualną pogodę. Jeśli aktualna pogoda nie jest wprowadzona poprawnie, prognoza może nie być dokładna.

## Funkcja budzika dziennego

- Naciśnij przycisk „ALARM ON/OFF” (B6), aby włączyć lub wyłączyć funkcję alarmu. Godzina alarmu i ikona alarmu „🔔” są wyświetlane, gdy funkcja alarmu jest aktywna.
- Przytrzymaj przycisk „ALARM SET” (B6) przez 2 sekundy, aby otworzyć tryb ustawiania czasu alarmu. Naciśnij przycisk „+” lub „-”, aby ustawić czas budzenia. Naciśnij przycisk „ALARM SET”, aby potwierdzić ustawienia.
- Ikona alarmu „🔔” miga, gdy włączony jest alarm dźwiękowy. Naciśnij przycisk „SNOOZE” (B1), aby uruchomić drzemkę (na wyświetlaczu LCD miga „🔔”). Budzik zatrzyma się na ok. 5 minut, a następnie odezwie się ponownie. Funkcję ponownego budzenia można uruchomić maksymalnie 7 razy.
- Aby wyłączyć drzemkę, naciśnij dowolny przycisk inny niż „SNOOZE”. W przeciwnym razie budzik będzie dzwonił przez ok. 2 minuty, a następnie wyłączy się automatycznie.

## PROGNOZA POGODY I CIŚNIENIE BAROMETRYCZNE

### Warunki pogodowe

Użyj ustawień czasu, aby ustawić aktualną pogodę. Jeśli aktualna pogoda nie jest wprowadzona poprawnie, prognoza może nie być dokładna.

Jeśli wysokość jednostki głównej ulegnie zmianie, należy zresetować bieżące warunki pogodowe.

(Ciśnienie barometryczne jest niższe w miejscach z wyższą wysokością ponad poziomem morza. Dlatego zmiana wysokości ponad poziomem morza ma wpływ na prognozę pogody).

Dostępnych jest 5 różnych animacji pogody:

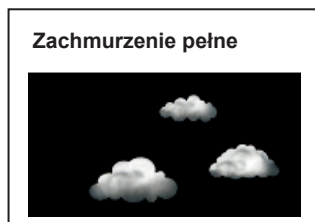
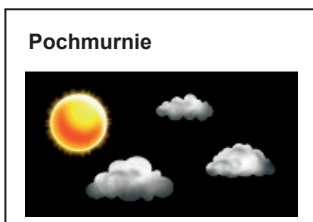
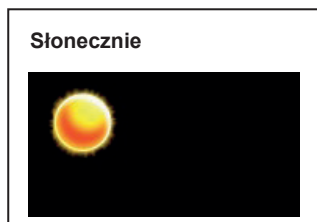

**Uwaga:**

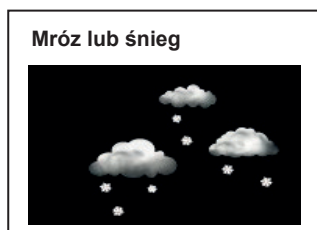

*„Mróz lub śnieg” jest wyświetlany, jeśli prognoza pogody jest deszczowa, a temperatura zewnętrzna (dowolnego kanału) jest niższa niż 0°C.*

- Ostrzeżenie przed mrozem: ikona „ICE” zostanie wyświetlona, jeśli temperatura kanału 1 mieści się w zakresie  $-2^{\circ}\text{C} \sim +3^{\circ}\text{C}$
- Jeśli istnieje jakakolwiek różnica w prognozie pogody między lokalną stacją pogodową a tym urządzeniem, prognozę lokalnej stacji pogodowej należy uznać za dokładniejszą.

## Wskaźnik trendu ciśnienia barometrycznego

Wskaźnik trendu na wyświetlaczu LCD pokazuje trend ciśnienia barometrycznego oprócz prognozy pogody.

 Wskaźnik rosnącego trendu ciśnienia barometrycznego	 Wskaźnik stabilnego trendu ciśnienia barometrycznego	 Wskaźnik spadkowego trendu ciśnienia barometrycznego
--	---	---

## Bezwzględne/względne ciśnienie powietrza

- Naciśnij przycisk „BARO/UNIT”, aby wybrać jednostkę ciśnienia barometrycznego mb/hpa lub inHg.
- Przytrzymaj przycisk „BARO/UNIT” - wartość ciśnienia powietrza będzie migać. Następnie naciśnij przycisk „+” lub „-”, aby wybrać wyświetlanie ciśnienia bezwzględnego lub względnego, co jest sygnalizowane migającą ikoną „rel” lub „abs”. Ikona „abs” jest wyświetlana dla ciśnienia bezwzględnego; „rel” jest wyświetlana dla ciśnienia względnego.
- Naciśnij ponownie przycisk „BARO/UNIT”, gdy miga ikona „rel”, aby otworzyć ustawienie ciśnienia względnego, a następnie naciśnij przycisk „+” lub „-”, aby zmienić ustawienie, lub przytrzymaj przycisk „+” lub „-”, aby szybciej zmienić jednostki. Naciśnij ponownie przycisk „BARO/UNIT”, aby potwierdzić i zakończyć wszystkie ustawienia.

### Uwaga:

- Ciśnienie bezwzględne to rzeczywiste ciśnienie mierzone przez to urządzenie
- Ciśnienie względne to ciśnienie przeliczone na poziom morza. Aby uzyskać informacje na temat ciśnienia na poziomie morza, należy skontaktować się z lokalną stacją meteorologiczną.
- Tryb ustawień automatycznie zakończony, jeśli w ciągu 15 sekund nie dokonasz żadnych ustawień.

## Wartości ciśnienia powietrza z ostatnich godzin (Historia)

- Naciśnij przycisk „BARO HISTORY” (B2), aby wyświetlić historię ciśnienia barometrycznego z ostatnich 24 godzin. Wartości historii ciśnienia barometrycznego są automatycznie zmieniane na bieżące ciśnienie barometryczne po 15 sekundach.  
 0 HR = Aktualna wartość ciśnienia barometrycznego  
 -1HR = Wartość ciśnienia barometrycznego 1 godzinę temu  
 -2HR = wartość ciśnienia barometrycznego 2 godziny temu ..... itd.

## POKAZYWANIE FAZ KSIĘŻYCA

Faza księżyca zmienia się w zależności od zmiany daty.

## PODŚWIETLENIE

Naciśnij przycisk „DIMMER”, aby wybrać jasność wyświetlacza

## Wskaźnik rozładowanych baterii

Ikona niskiego poziomu naładowania baterii  jest wyświetlana, jeśli baterie czujnika wyświetlanego kanału są rozładowane. Należy wymienić baterie.

# ZASADY BEZPIECZEŃSTWA

- Jeśli urządzenie nie działa prawidłowo, naciśnij za pomocą cienkiego przedmiotu przycisk resetowania.
- Nie ustawiaj tego urządzenia w pobliżu źródeł zakłóceń / metalowych ram, takich jak np. komputery lub telewizory.
- Nie narażaj urządzenia na oddziaływanie bezpośredniego światła słonecznego, nadmiernie wysokiej lub niskiej temperatury, wysokiej wilgotności oraz wilgotnego środowiska
- Czujnika zewnętrznego nie należy umieszczać ani instalować pod wodą. Zainstaluj go z dala od bezpośredniego światła słonecznego i deszczu
- Nigdy nie czyść urządzenia za pomocą materiałów ściernych lub żrących. Środki czyszczące o charakterze ściernym mogłyby zarysować plastikowe części i spowodować korozję obwodów elektronicznych
- W przypadku jakichkolwiek rozbieżności w prognozie pogody między lokalną stacją pogodową a tym urządzeniem, pierwszeństwo ma prognoza pogody lokalnej stacji pogodowej. Producent nie ponosi odpowiedzialności za nieprawidłową prognozę pogody z niniejszego urządzenia.

## DANE TECHNICZNE

Ikona prognozy pogody (Słonecznie, Częściowe zachmurzenie, Zachmurzenie, Deszcz, Śnieg)

Prognoza na 12– 24 godzin oparta na zmianie ciśnienia i temperatury powietrza

Ciśnienie barometryczne w wartościach absolutnych i względnych

Wartości wewnętrznej temperatury i wilgotności

Wartości temperatury i wilgotności na zewnątrz

Maks./min. wpisy pamięci (24 godz.)

Zakres temperatury wewnętrznej: -10°C do +50°C

Zakres temperatury zewnętrznej: -20°C do +50°C

Zakres wilgotności wewnętrznej i zewnętrznej: 0% do 99% wilgotności względnej

Wyświetlacz temperatury z wyborem °C / °F

3 poziomy jasności wyświetlacza: Wysoki/Niski/Wyłączony

Cyfrowy czas, data i dzień tygodnia, fazy księżyca

Funkcja alarmu i powtarzania budzenia, wskazanie poziomu komfortu termicznego

Zegar sterowany sygnałem radiowym DCF77 (możliwe ustawienie ręczne)

Opcjonalny format czasu 12/24 godziny

Umieszczenie na stole lub na ścianie

Wskaźnik niskiego poziomu baterii dla czujnika bezprzewodowego

Obsługa do 3 czujników, 1 czujnik w zestawie

Transmisja między jednostką główną a czujnikiem do 100 m (w otwartej przestrzeni)

Częstotliwość transmisji czujnika: 433 MHz

Zasilanie z baterii: 3 × bateria AAA 1,5 V (baterie nie znajdują się w zestawie)

Zasilacz jednostki głównej: DC (prąd stały) 4,5 V / 150 mA (w zestawie z akcesoriami), zużycie: 0,68 W

Zasilanie czujnika: 2 × bateria AA 1,5 V (baterie nie znajdują się w zestawie)

Rozmiary jednostki głównej: (sz/wys/gł) 122 × 118 × 52 mm

Masa jednostki głównej: 230 g

## ŁADOWARKA

Nazwa lub znak towarowy producenta, numer w rejestrze handlowym i adres:	HUA XU ELECTRONICS FACTORY, No. 1, Shi Tang Bei Street 2, Shi Jie Town, Dong Guan City, Guang Dong, P.R. China
Oznaczenie modelu:	HX0180450150D2E
Napięcie wejściowe:	AC 230–240 V
Zasilanie prądem zmiennym:	50 Hz

Napięcie wyjściowe:	DC 4,5 V
Prąd wyjściowy:	0,15 A
Moc wyjściowa:	0,68 W
Średnia wydajność w trybie aktywnym:	≥ 49,75%
Zużycie energii bez obciążenia:	≤ 0,10 W

## WSKAZÓWKI I INFORMACJE DOTYCZĄCE UTYLIZACJI ZUŻYTYCH OPAKOWAŃ

Zanieś materiał opakowaniowy do punktu skupu w celu recyklingu.

## UTYLIZACJA ZUŻYTYCH URZĄDZEŃ ELEKTRYCZNYCH I ELEKTRONICZNYCH



Ten symbol na produkcie, akcesorium lub opakowaniu oznacza, że produktu nie wolno traktować jak zwykłych odpadów domowych. Produkt należy przekazać do punktu recyklingu urządzeń elektrycznych i elektronicznych. W niektórych krajach UE lub innych krajach europejskich można zwrócić stary produkt do lokalnego sprzedawcy przy zakupie równoważnego nowego produktu. Pozbywając się tego produktu w sposób prawidłowy, pomagasz chronić cenne zasoby naturalne i zapobiegasz potencjalnym negatywnym wpływom na środowisko i zdrowie ludzkie, które mogą wynikać z niewłaściwej utylizacji. Szczegółowych informacji udzielą lokalne urzędy lub najbliższy punkt zbiórki odpadów. Za niewłaściwą utylizację tego typu odpadów można zostać ukaranym grzywną.

### Dla firm w krajach Unii Europejskiej

Jeśli chcesz zutylizować urządzenia elektryczne lub elektroniczne, zasięgnij informacji u swego sprzedawcy lub dostawcy.

### Utylizacja wyrobu w krajach poza Unią Europejską

Informacje na temat prawidłowej utylizacji tego produktu można uzyskać u władz lokalnych lub u sprzedawcy.



Produkt spełnia wymagania UE.

FAST ČR, a.s., niniejszym oświadcza, że urządzenie radiowe typu SWS 5800 jest zgodne z dyrektywą 2014/53/UE. Pełną wersję deklaracji zgodności UE można znaleźć na stronie internetowej: [www.sencor.pl](http://www.sencor.pl)

Tekst, design i dane techniczne mogą ulec zmianie bez uprzedzenia. Zastrzegamy sobie prawo do dokonania takich zmian.

Wersją oryginalną jest wersja czeska.

Producent: FAST ČR, a. s., U Sanitasu 1621, Říčany 251 01, Republika Czeska

Autoryzowane punkty serwisowe: Szczegółowe informacje na temat autoryzowanych punktów serwisowych znajdują się na stronie [www.sencor.com](http://www.sencor.com).

# SENCOR®

## PL Warunki gwarancji

### Karta gwarancyjna nie jest częścią pakietu urządzenia.

Produkt objęty jest 24 – miesięczną gwarancją, począwszy od daty zakupu przez klienta. Gwarancja jest ograniczona tylko do przedstawionych dalej warunków. Gwarancja obejmuje tylko produkty zakupione w Polsce i jest ważna tylko na terytorium Rzeczypospolitej Polskiej. Gwarancja obejmuje tylko produkty funkcjonujące w warunkach gospodarstwa domowego (nie dotyczy produktów oznaczonych jako „Professional“). Zgłoszenia gwarancyjne można dokonać w autoryzowanej sieci serwisowej lub w sklepie, gdzie produkt został nabyty. Użytkownik jest zobowiązany zgłosić usterkę niezwłocznie po jej wykryciu, a najpóźniej w ostatnim dniu obowiązywania okresu gwarancyjnego. Użytkownik jest zobowiązany do przedstawienia i udokumentowania usterki. Tylko kompletne i czyste produkty (zgodnie ze standardami higienicznymi) będą przyjmowane do naprawy. Usterki będą usuwane przez autoryzowany punkt serwisowy w możliwie krótkim terminie, nieprzekraczającym 14 dni roboczych. Okres gwarancji przedłuża się o czas pobytu sprzętu w serwisie. Klient może ubiegać się o wymianę sprzętu na wolny od wad, jeżeli punkt serwisowy stwierdzi na piśmie, że usunięcie wady jest niemożliwe. Aby produkt mógł być przyjęty przez serwis, użytkownik jest zobowiązany dostarczyć oryginały: dowodu zakupu (paragon lub faktura), podobnej i wypełnionej karty gwarancyjnej, certyfikatu instalacji (niektóre produkty).

#### Gwarancja zostaje unieważniona, jeśli:

- usterka była widoczna w chwili zakupu;
- usterka wynika ze zwykłego użytkowania i zużycia;
- produkt został uszkodzony z powodu złej instalacji, niezastosowania się do instrukcji obsługi lub użytkowania niezgodnego z przeznaczeniem;
- produkt został uszkodzony z powodu złej konserwacji lub jej braku;
- produkt został uszkodzony z powodu zanieczyszczenia, wypadku lub okoliczności o charakterze sił wyższych (powódź, pożar, wojny, zamieszki itp.);
- produkt wykazuje złe działanie z powodu słabego sygnału, zakłóceń elektromagnetycznych itp.;
- produkt został uszkodzony mechanicznie (np. Wytłamany przycisk, upadek, itp.);
- produkt został uszkodzony z powodu użycia niewłaściwych materiałów eksploatacyjnych, nośników, akcesoriów, baterii, akumulatorów itp. lub z powodu użytkowania w złych warunkach (temperatura, wilgotność, wstrząsy itp.);
- produkt był naprawiany lub modyfikowany przez nieautoryzowany personel;
- użytkownik nie jest w stanie udowodnić zakupu (nieczytelny paragon lub faktura), dane na przedstawionych dokumentach są inne niż na urządzeniu;
- produkt nie może być zidentyfikowany ze względu na uszkodzenie numeru seryjnego lub plomby gwarancyjnej.

Sprzęt marki Sencor serwisuje **Centralny Serwis FAST Poland Sp. z o.o.** Okres gwarancji wynosi 24 miesiące dla użytkownika domowego, dla firm i instytucji ulega skróceniu do 12 miesięcy od daty zakupu. Prosimy o sprawdzenie szczegółów procedury reklamacyjnej na stronie internetowej <https://www.sencor.pl/serwis> lub kontakt telefoniczny.

#### Adres producenta:

FAST ČR, a.s., U Sanitasu 1621, Říčany CZ-251 01

#### Dystrybutor:

FAST POLAND SP. Z O.O., Kwietniowa 36, 05-090 Wypędy, Poland, tel: +48 22 102 16 90, e-mail: [biuro@fastpoland.pl](mailto:biuro@fastpoland.pl), [www.fastpoland.pl](http://www.fastpoland.pl)

#### Autoryzowany serwis:

FAST POLAND SP. Z O.O., Kwietniowa 36, 05-090 Wypędy, Poland, tel: +48 22 102 16 90, e-mail: [serwis@fastpoland.pl](mailto:serwis@fastpoland.pl), [www.fastpoland.pl](http://www.fastpoland.pl)

Językiem oryginalnej wersji instrukcji jest język czeski, pozostałe wersje językowe są tłumaczone.

**FAST ČR, a. s., U Sanitasu 1621, Říčany CZ-251 01**