

concept

Robotický vysavač
Robotický vysávač
Odkurzacz automatyczny
Robotporszívó
Robots puteklšucējs
Robotic vacuum cleaner

Roboterstaubsauger
Aspirateur robot
Robot aspirapolvere
Aspiradora robótica
Aspirator robot



VR3450

CZ

SK

PL

HU

LV

EN

DE

FR

IT

ES

RO

PODĚKOVÁNÍ

Děkujeme Vám, že jste si zakoupili výrobek značky Concept a přejeeme Vám, abyste byli s naším výrobkem spokojeni po celou dobu jeho používání.

Před prvním použitím prostudujte pozorně celý návod k obsluze a potom si jej uschovejte. Zajistěte, aby i ostatní osoby, které budou s výrobkem manipulovat, byly seznámeny s tímto návodem.

Technické parametry	
Příkon	50 W
Napětí akumulátoru	14,4 V
Napětí nabíjecího adaptéru	AC 100-240 V - 50/60 Hz
Hlučnost	75 dB
Baterie	5200 mAh, Li-Ion
Doba provozu	300 min
Doba úplného nabití	5 h
Frekvenční rozsah	2412 - 2472 GHz
Výkon vysílače (max.)	18,711 dBm

DŮLEŽITÉ

Před připojením do elektrické sítě zajistěte vizuální kontrolou, zda je jednotka neporušená a během přepravy nedošlo k žádnému poškození.

DŮLEŽITÁ BEZPEČNOSTNÍ UPOZORNĚNÍ

- Nepoužívejte spotřebič jinak, než je popsáno v tomto návodu.
- Před prvním použitím odstraňte ze spotřebiče všechny obaly a marketingové materiály.
- Před použitím odstraňte z podlahy všechny věci, které by mohly narušit efektivní a bezproblémový úklid (kabely, papíry, oblečení, ubrusy a záclony dotýkající se země).
- Používejte pouze originální příslušenství a náhradní díly určené k tomuto modelu.
- Pokud se v prostoru, který robotický vysavač uklízí, nachází schody, je nezbytné nastavit zakázanou zónu nebo jiným způsobem zabránit možnosti, že by vysavač mohl spadnout ze schodů.
- Nesedejte si na vysavač, ani na něj nepokládejte jiné předměty.
- Spotřebič by měl být používán pouze v domácnostech při teplotách od 0 °C do 40 °C.
- Před použitím se ujistěte, že je správně nasazena 2v1 prachová nádoba + zásobník na vodu, případně modul pro vytírání a čisticí textilie.

- Nevkládejte vlasy, oblečení, prsty nebo jiné části těla do blízkosti hlavního kartáče. Hlavní kartáč a sací část vysavače udržujte v čistotě, odstraňujte vlasy a prach, které mohou snížit sací vlastnosti vysavače a kvalitu úklidu.
- Nepoužívejte přístroj na mokré nebo vlhké podlaze.
- Nevysávejte tekutiny, hořící cigarety, střepy a ostré předměty, zápalky a jiné hořlavé látky, větší kusy papíru, plastové sáčky nebo jiné předměty, které mohou vysavač poškodit.
- Při vysávání nenechávejte vysavač přejíždět přes volně položené kabely.
- Při údržbě a čištění spotřebiče přepněte vypínač do pozice vypnuto.
- Přímé sluneční světlo může způsobit sníženou citlivost infračervených snímačů vysavače, zabraňte prosím jeho přímému svitu.
- Koberce je potřeba při vytírání zajistit tak, aby na něj robot během úklidu nenajel a aby případně nedošlo k nežádoucímu promočení koberce. Režim úklidu koberců lze nastavit v mobilní aplikaci Concept Home.
- Nepokládejte spotřebič na místa, ze kterých by mohl snadno spadnout na zem (stůl, židle).
- Před nabíjením spotřebiče se ujistěte, že je správně zapojena nabíjecí stanice.
- Pokud má robot nainstalován modul pro vytírání s mopovací textilí a chcete jej nabít, před nabíjením modul s textilí vždy z robota odejměte.
- Při extrémních teplotních podmínkách nebo nevhodným používáním může dojít k úniku tekutiny z baterie. Pokud se dostane tekutina na kůži, neprodleně umyjte pod tekoucí vodou. V případě zasažení očí okamžitě vypláchněte pod tekoucí vodou minimálně po dobu 10 minut. Vyhledejte lékařskou pomoc.
- V případě, že budete chtít výrobek zlikvidovat, nejprve odpojte baterii od spotřebiče.
- V případě, že spotřebič převážíte nebo jej dlouho nebudete používat, přepněte vypínač do pozice vypnuto. Prodloužíte tak životnost baterie.
- Ověřte, zda připojované napětí odpovídá hodnotám na typovém štítku výrobku. Nezapojujte spotřebič do rozbočovacích zásuvek a prodlužovacích přívodů.
- Při vypořádání nabíjecí stanice ze zásuvky elektrického napětí nikdy netahejte za přívodní kabel, ale uchopte zástrčku a tahem ji vypojte. Nemanipulujte se zástrčkou nebo spotřebičem mokřými rukama.
- Nedovolte, aby byl spotřebič používán jako hračka.

- K čištění spotřebiče nepoužívejte hrubé a chemicky agresivní látky.
- Spotřebič je vhodný pouze pro použití v domácnosti, není určen pro komerční použití.
- Neponořujte přívodní kabel, zástrčku nebo spotřebič do vody ani do jiné kapaliny.
- Neopravujte spotřebič sami. obraťte se na autorizovaný servis a předcházejte zranění při neodborné manipulaci.
- Tento spotřebič mohou používat děti ve věku 8 let a starší a osoby se sníženými fyzickými či mentálními schopnostmi nebo nedostatkem zkušeností a znalostí, pokud jsou pod dozorem nebo byly poučeny o používání spotřebiče bezpečným způsobem a rozumí případným nebezpečím. Čištění a údržbu prováděnou uživatelem nesmějí provádět děti, pokud nejsou starší 8 let a pod dozorem. Děti mladší 8 let se musí držet mimo dosah spotřebiče a jeho přívodu. Děti si se spotřebičem nesmějí hrát.
- Dětem mladším 3 let se musí zabránit v přístupu ke spotřebiči, pokud nejsou trvale pod dozorem.
- Výrobce a dovozce do Evropské Unie neodpovídá za škody způsobené provozem přístroje jako např. poranění, opaření, požár, zranění, znehodnocení dalších věcí apod.
- Pokud je přívodní kabel poškozen, jeho výměnu svěřte odbornému servisnímu středisku, aby se zabránilo vzniku nebezpečné situace. Spotřebič s poškozeným přívodním kabelem je zakázáno používat.
- Robotický vysavač se musí používat pouze s originálním síťovým adaptérem, který je s ním dodáván. Abyste se vyvarovali vzniku nebezpečné situace, nikdy nepoužívejte jiný typ adaptéru.

Nedodržíte-li pokyny výrobce, nemůže být případná oprava uznána jako záruční.

Zkontrolujte pečlivě, že jste vybalili všechno dodávané příslušenství, doporučujeme vám ponechat si během záruční doby originální papírovou krabici, uživatelský manuál a balicí materiál.

POPIS VÝROBKU

- 1 Laserový dálkoměr
- 2 Antikolizní senzor pro radarové čidlo
- 3 Laserový senzor
- 4 Nárazník
- 5 Boční senzor
- 6 Nabíjecí kontakty
- 7 Středové kolečko
- 8 Postranní kartáče

- 9 Kryt baterie
- 10 Pojezdové kolečko kompletní levé
- 11 Pojezdové kolečko kompletní pravé
- 12 Rotační kartáč
- 13 Kryt rotačního kartáče s mřížkou
- 14 Kryt filtrů
- 15 Tlačítko pro vyjmutí nádoby
- 16 Tlačítko resetu
- 17 Ovládání

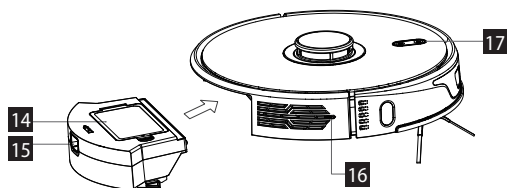
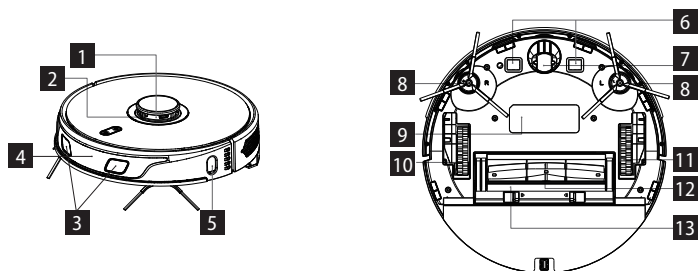

Dokovací stanice

- 1 Víko
- 2 Tělo stanice
- 3 Displej
- 4 Sací otvor
- 5 Tlačítko pro nabíjení vysavače
- 6 Nabíjecí kontakty dokovací stanice
- 7 Výstup vzduchu
- 8 Indikátor nabíjení
- 9 Indikátor vysávání do zásobníku
- 10 Indikátor plného sáčku

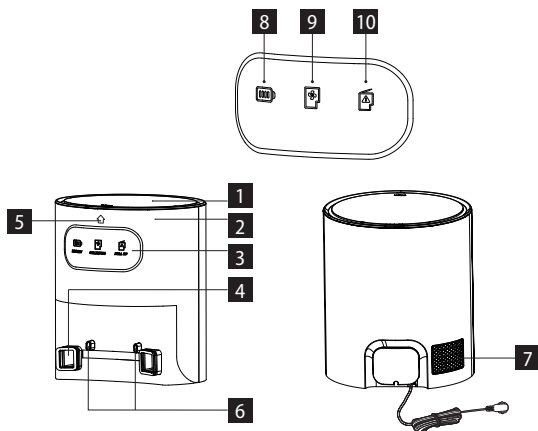

Seznam součástí

- 1 Rotační kartáč
- 2 Kryt kartáče s mřížkou
- 3 Dálkový ovladač
- 4 HEPA + molitanový filtr
- 5 Čisticí textilie
- 6 Dokovací stanice
- 7 Postranní kartáče pár
- 8 Čisticí kartáček
- 9 Prachový sáček
- 10 Modul pro vytírání
- 11 Zásobník 2v1

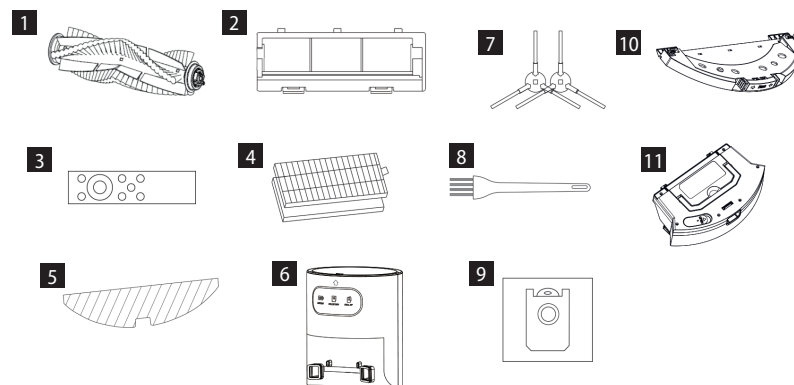

KLÍČOVÉ FUNKCE

Úklid / zapnutí a vypnutí

- Krátkým stisknutím spustíte nebo pozastavíte úklid.
- Dlouhým stisknutím na dobu 5 s přístroj zapnete či vypnete.

Dobíjení / lokální úklid

- Krátkým stisknutím zahájíte dobíjení či pozastavení.
- Dlouhým stisknutím po dobu 5 s zahájíte lokální úklid.

Reset WiFi

- Stiskněte současně obě tlačítka na 3 s.

Pozn.: Reset spotřebiče provedete stisknutím obou tlačítek po dobu cca 15 sekund.

INSTALACE

1. Připojte napájecí kabel.

Poznámka:

- Zajistěte prostor o velikosti min. 6 cm od stěny, min. 0,5 m po obou stranách dokovací stanice a min. 1,5 m před stanicí.
- Pokud je napájecí kabel napnutý svle k zemi, může dojít k tomu, že jej přístroj vytáhne a v důsledku toho může být dokovací stanice vypnuta.

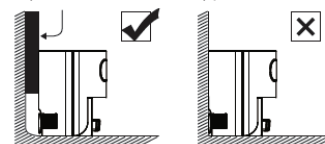

2. Dokovací stanici libovolně neposouvejte a nevystavujte ji přímému slunečnímu záření.

Poznámka: Přímé sluneční světlo bude rušit signál dokovací stanice, a proto se přístroj nemusí do dokovací stanice správně vrátit.

3. Instalace postranních kartáčků

Ujistěte se, že označení levého bočního kartáčku (L) a pravého bočního kartáčku (R) odpovídá označení L a R na spodním krytu. Zatlačte na postranní kartáčky L a R, dokud neuslyšíte zvuk „zaklapnutí“.

4. Uvedení do provozu a nabíjení

Robota zapnete dlouhým stisknutím tlačítka . Nabíjení lze spustit tlačítkem na vysavači , tlačítkem nabíjení na dokovací stanici , v mobilní aplikaci nebo tlačítkem na dálkovém ovládacím .

Poznámka: Pokud nelze přístroj spustit z důvodu slabého akumulátoru, nabijte jej v dokovací stanici a přístroj se spustí automaticky. Přístroj může normálně pracovat pouze pokud je úroveň akumulátoru $\geq 15\%$.

5. Připojení mobilní aplikace (tento krok můžete přeskočit)

Prečtěte si pokyny k připojení Wi-Fi a připojte mobilní aplikaci.

6. Zahájení úklidu

Po zapnutí robota krátce stisknete tlačítko  na robotu nebo zahajete úklid pomocí mobilní aplikace či dálkového ovládání (během používání můžete robota kdykoliv pozastavit stisknutím tlačítka).

Poznámka:

- Robotický vysavač nelze použít k odstranění tekutin.
- Pokud je úroveň nabití akumulátoru nižší než 15 %, nemůže přístroj pracovat. V takovém případě jej dobijte.
- Pokud je úroveň nabití akumulátoru nižší než 15 %, přístroj se automaticky vrátí do dokovací stanice.
- Před použitím odstraňte různé vodiče (včetně napájecího kabelu dokovací stanice) z podlahy, abyste předešli výpadkům a poškození předmětů nebo vodičů, když tyto vodiče přístroj zachytí.

7. Instalace modulu pro vytírání

a) Instalace textilie na vytírání: textilii na vytírání přilepte rovně ke dnu modulu pro vytírání.

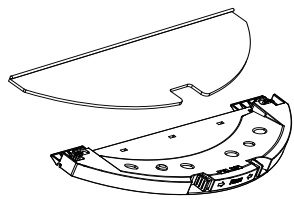

Modul pro vytírání

Poznámka: Textilii na vytírání po použití vyčistěte, abyste ji udrželi v dobrém stavu.

b) Naplňte nádobku 2v1: kryt otevřete a naplňte vodu.

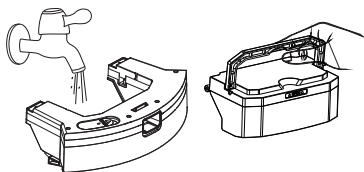

Nádobka 2v1

Pozn.: Předtím než začnete plnit nádobu na vodu, vyjměte nádobu na prach. Předjedete tak nežádoucímú vniknutí vody do prachové nádoby.

c) Nainstalujte modul:

Stiskněte a podržte tlačítko uprostřed zásobníku a vodorovně ho zasuněte podél zadní části robota. Zásobník 2v1 je nainstalován na místě, jakmile uslyšíte zvuk "zaklapnutí". Po zásobníku 2v1 vložte modul pro vytírání. Až uslyšíte zvuk "zaklapnutí",

modul je správně zasunut.

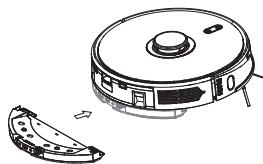

8. Vyjmutí modulu pro vytírání

Jakmile robot dokončí svou práci, stisknete západky na obou stranách, vyjměte modul pro vytírání směrem dozadu, vyprázdněte vodu ze zásobníku 2v1 a vyčistěte textilii (během čištění robotem nepohybujte ani jej nepřevracujte).

9. Pokyny pro použití modulu pro vytírání

- Modul pro vytírání nepoužívejte, pokud ho nemáte pod dohledem.
- Z důvodu bezpečnosti se ujistěte, že je modul pro vytírání vyjmut při nabíjení nebo když jej nepoužíváte.
- Nepokoušejte se vytírat koberec.
- Pro dosažení lepšího účinku vytírání by měl být modul pro vytírání použit po trojím zametení či vysátí podlahy.
- Chcete-li doplnit vodu nebo vyčistit textilii při činnosti přístroje, pozastavte jej, vyjměte a znovu vložte modul pro vytírání podle kroků 8 a 9. Nepřesunujte ani nepřevracujte přístroj, aby nedošlo k chybě při určování polohy a ke ztrátě mapy.
- Funkce vytírání je u přístroje určena k setření a napomáhá hloubkovému čištění. Nemůže však účinně odstranit pevně ulpělé nečistoty a nahradit tak lidskou sílu.
- Pro zlepšení účinnosti vytírání doporučujeme před zahájením vytírání namočit textilii na vytírání.
- Pokud má robot nasazený modul pro vytírání s textilií:
 - nenabíjejte jej.
 - nedojde k vysátí nečistot ze zásobníku 2v1.

Pozn.: Pokud se má robot při vytírání vyhnout koberci, režim úklidu koberců nastavte v mobilní aplikaci Concept Home.

POUŽITÍ

ZAPNUTÍ/VYPNUTÍ

Dlouze stiskněte tlačítko  na dobu 5 s, kontrolka se rozsvítí a přístroj se spustí.

Dlouze stiskněte tlačítko  na dobu 5 s, když je přístroj v pohotovostním režimu, přístroj se vypne.

POZNÁMKA: Přístroj nelze vypnout, když je právě nabíjen.

ÚKLID/POZASTAVENÍ

Po spuštění přístroje krátce stisknete tlačítko  na přístroji nebo přístroj spusťte pomocí mobilní aplikace nebo dálkového ovládání (stisknutím kteréhokoli tlačítka jej můžete pozastavit).

NABÍJENÍ

Automatický režim: Po práci se přístroj automaticky vrátí do dokovací stanice, kde dojde i k vysátí nečistot ze zásobníku.

Ruční režim: V pozastaveném stavu krátkým stisknutím tlačítka  zahájíte nabíjení nebo můžete přístroj nabíjet ovládáním pomocí mobilní aplikace nebo dálkového ovládání.

Poznámka: Pokud přístroj nenajde dokovací stanici, automaticky se vrátí do původní polohy. V takovém případě vložte přístroj zpět do dokovací stanice ručně.

KOMPLETNÍ AUTOMATICKÝ ÚKLID

Jakmile je robot zapnutý, provede prohledání a vygeneruje mapu a inteligentně si ji rozdělí na oblasti. Poté oblasti jednu po druhé důkladně vysaje podél stěny a naplánuje cestu úklidu v obloucích / ve tvaru S. Po úklidu se robot automaticky vrátí do nabíjecí základny.

Poznámka: Při úklidu robotem libovolně a často nehybejte. Po přesunutí umístěte robota do původního místa. Jakmile se znovu spustí, pokusí se sám zaujmout polohu. Po úspěšném zaujetí polohy bude následovat naplánovanou cestu a pokračovat v práci. Pokud se zaujetí polohy nepodaří, zruší robot předchozí úkol, vytvoří si mapu a provede úklid znovu. I když nenajde nabíjecí základnu.

LOKÁLNÍ ÚKLID PŘES APLIKACI

Když místní oblast potřebuje pečlivější úklid, určí uživatel v aplikaci na mapě oblast o velikosti 1,5m x 1,5m, kterou chce uklidit. Přístroj automaticky přejede do této oblasti a začne uklízet.

LOKÁLNÍ ÚKLID BEZ APLIKACE

Pokud robota nemůžete ovládat pomocí mobilní aplikace, přesuňte robota ručně na místo, které chcete uklidit. Stiskněte tlačítko  na dobu 5 sekund a robot provede dvojí úklid v oblasti 1,8 x 1,8 m se středem ve své startovní poloze.

ZÓNOVÝ ÚKLID

Pomocí mobilní aplikace nastavte velikost a umístění oblasti, kterou chcete uklidit. Můžete nastavit maximálně 5 oblastí. Robot bude uklízet v oblastech, které jste mu nastavili.

ÚKLID MÍSTNOSTÍ

Pomocí mobilní aplikace vyberte místnosti, které chcete uklidit.

ZAKÁZANÁ ZÓNA

Pomocí mobilní aplikace nastavte jednu nebo více zakázaných oblastí. Robot nebude v těchto zakázaných oblastech uklízet a bude uklízet v ostatních.

Poznámka: Do zakázané oblasti se robot může dostat kvůli chybě polohování, chybě senzorů či z jiných důvodů.

- Trvale uzavřená zóna může být zneplatněna kvůli velké změně polohy nabíjecí základny a nábytku. Proto se snažte během úklidu s robotem nepohybovat ani mu jiným způsobem nezasahujte do práce.
- Trvale zakázaná oblast bude zrušena, jakmile dojde k obnovení mapy.



OBLAST BEZ VYTÍRÁNÍ

Pomocí mobilní aplikace nastavte oblast bez vytírání. Pokud bude mít robot nasazen modul pro vytírání, tak do této oblasti nepojede. Pokud bude spotřebič pouze vysávat, tak do této oblasti zajede.

PLÁNOVÁNÍ ÚKLIDU

Pevně danou dobu úklidu lze nastavit pomocí mobilní aplikace. Robot začne automaticky uklízet ve stanovenou dobu a po dokončení se vrátí do dokovací stanice.

RESET WIFI

Pokud se nelze mobilním telefonem k přístroji připojit z důvodu změny konfigurace routeru a hesla nebo z jiných důvodů, stiskněte současně tlačítko  a tlačítko  na dobu 3s, dokud se neozve zvukový signál a ikony se nerozsvítí oranžově. Pro opětovné připojení postupujte podle pokynů v aplikaci.

TICHÝ REŽIM

V aplikaci nebo pomocí dálkového ovládání můžete aktivovat tichý režim. Hlasová hlášení robota a naplánovaný úklid budou během nastaveného času potlačeny (neaktivní). Úklid lze spustit ručně.

AUTO BOOST

Při detekci koberce dojde k automatickému nárůstu sací síly na nejvyšší stupeň.

NASTAVENÍ SACÍHO VÝKONU

Sací výkon můžete vypnout nebo nastavit pomocí mobilní aplikace nebo dálkového ovládání.

NASTAVENÍ PRŮTOKU VODY

Průtok vody můžete nastavit pomocí mobilní aplikace nebo dálkového ovladače.

POUŽITÍ DÁLKOVÉHO OVLÁDÁNÍ

1. Automatický úklid/pauza
2. Pohyb vpřed
3. Otočení vlevo
4. Nastavení sacího výkonu
5. Tichý režim
6. Vypnutí/ Zapnutí osvětlení tlačítek
7. Zahájení/pozastavení nabíjení
8. Otočení vpravo
9. Najít robota
10. Nastavení průtoků vody
11. Lokální úklid

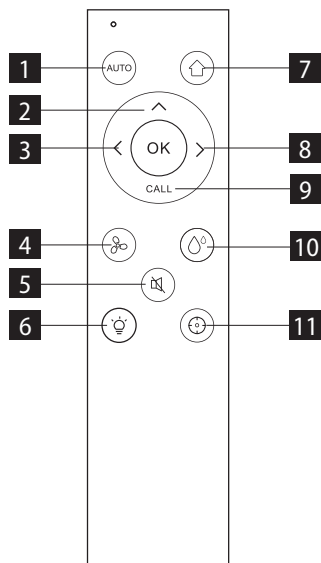

Poznámka: Chcete-li zajistit, aby byla všechna správná nastavení účinná, musíte dálkové ovládání nasměrovat na přední část robotického vysavače, a to z dostatečné blízkosti.

KAŽDODENNÍ ÚDRŽBA**Hlavní kartáč (pravidelně čistěte)**

1. Otočte přístroj a stiskněte západku na krytu hlavního kartáče, abyste jej mohli vytáhnout.
2. Odstraňte prach z vnitřního prostoru a z vnitřku hlavního kartáče pomocí malého kartáčku a hlavní kartáč očistěte.
3. Znovu sestavte hlavní kartáč a pevně zatlačte na kryt, aby západka zaklapla na místo.

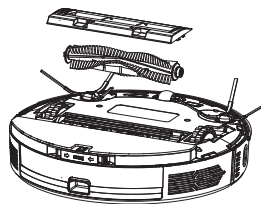
**Postranní kartáče (pravidelně čistěte)**

1. Otočte robota a vytáhněte postranní kartáče směrem nahoru.
2. Odstraňte vlasy a nečistoty a postranní kartáče nasadte zatlačením zpět. Ujistěte se, že levý postranní kartáč (L) a pravý postranní kartáč (R) odpovídají symbolům L a R na spodním krytu vysavače.
Poznámka: Postranní kartáče je doporučeno měnit každých 3-6 měsíců, aby byl zajištěn jejich čistící účinek.

Nádobka na prach (pravidelně čistěte)

1. Stiskněte tlačítko a nádobku na prach vytáhněte směrem dozadu.
2. Nádobku na prach otevřete a vyčistěte.

Čištění mřížky filtru (pravidelně čistěte)

1. Po dlouhodobém používání vyjměte HEPA filtr a molitanový filtr.
2. Filtry opláchněte čistou vodou.
3. Jednotlivé díly utřete a nechte volně uschnout.
4. Po oschnutí je postupně sestavte ve správném pořadí: mřížka - molitanový filtr - HEPA filtr.

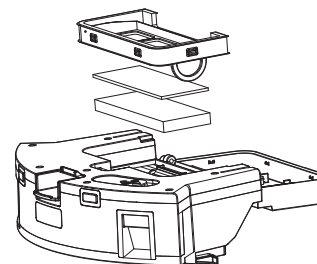
**Poznámka:**

- Mřížku filtru opláchněte čistou vodou a nepřidávejte žádný čistící prostředek.
- Nečistěte mřížku filtru kartáčkem či prsty.
- Mřížku filtru nechte oschnout na vzduchu po dobu nejméně 24 hodin.

Modul pro vytírání (čistěte po každém použití)

1. Odstraňte a vyčistěte textilii.
2. Vysušte zásobník na vodu.

Senzory (pravidelně čistěte)

Senzory vyčistěte měkkou textilíí následujícím způsobem:

1. Během čištění mějte robota vypnutý. Očistěte boční senzor, senzory proti pádu, nabíjecí kontakty ve spodní části robota a další senzory uvedené na obrázku.
2. Odpojte dokovací stanici z elektrické sítě a otřete nabíjecí kontakty na dokovací stanici.

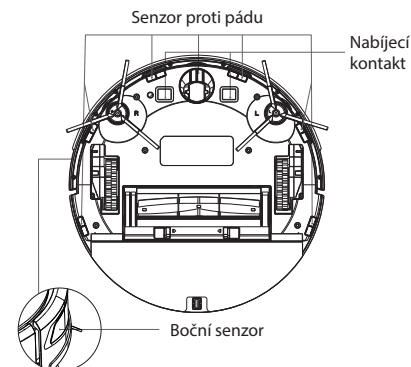
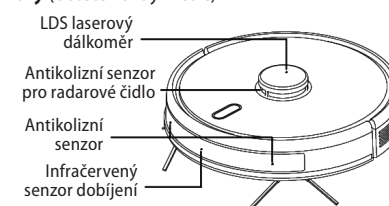
**Senzory (čistěte každý měsíc)****Akumulátor**

- Přístroj je vybaven vysoce výkonnými lithium-iontovými akumulátory. Chcete-li zachovat výkon akumulátoru, udržujte při každodenním používání přístroj nabíjený.
- Pokud je přístroj dlouhou dobu nepoužívaný, vypněte jej a řádně uložte. Nabijte jej alespoň každé 3 měsíce, abyste předešli poškození akumulátoru v důsledku nadměrného vybití.

Aktualizace firmwaru

Firmware aktualizujte pomocí mobilní aplikace. Pokud je zjištěn nový firmware, proveďte aktualizaci podle výzvy. Při aktualizaci firmwaru by měla být úroveň akumulátoru $\geq 50\%$ a přístroj musí být umístěn v dokovací stanici.

Dokovací stanice

- Nepoužívejte bez prachového sáčku a hrubého filtru.
- Kontrolujte stav sáčku v dokovací stanici, pokud je sáček plný, tak ho vyměňte za nový.
- Očistěte nabíjecí kontakty a sací otvor.
- Vyjměte hrubý filtr dokovací stanice a opláchněte ho vodou. Nechte řádně oschnout a vraťte zpět.

BĚŽNÉ PROBLÉMY

Problém	Řešení
Robot nelze spustit	<ul style="list-style-type: none"> • V případě nízkého stavu akumulátoru umístěte robota do dokovací stanice a vyrovnejte podle kontaktů desky, přístroj se automaticky spustí (pokud je robot zcela vypnutý, může se po chvíli nabíjení automaticky spustit). • Nepoužívejte přístroj, pokud je teplota prostředí nižší než 0 °C nebo vyšší než 40 °C.
Robot není možné nabít	<ul style="list-style-type: none"> • Přesuňte robota mimo stanici a zkontrolujte, zda je napájecí kabel dokovací stanice správně připojen do elektrické sítě. • V případě špatného kontaktu vyčistěte kontaktní plošky dokovací stanice a nabíjecí kontakty na robota.
Robot není možné dobít	Robot je příliš daleko od dokovací stanice, umístěte jej do blízkosti dokovací stanice a zkuste to znovu.
Abnormální chování	Vypněte robota a restartujte jej.
Při použití se ozývá neobvyklý hluk	Hlavní kartáč, boční kartáček nebo kolečko mohou být obaleny cizími předměty, vypněte robota a cizí předměty odstraňte.
Snižuje se schopnost čištění nebo z přístroje vypadává prach	<ul style="list-style-type: none"> • Nádobka na prach je plná. Vyčistěte ji. • Filtr je zanesený. Vyčistěte jej nebo vyměňte. • Hlavní kartáč je obalen cizími předměty, vyčistěte jej.
WiFi nelze připojit	<ul style="list-style-type: none"> • Je špatný signál WiFi. Zkontrolujte, zda je k dispozici správné pokrytí signálem WiFi. • WiFi je připojeno neobvyklým způsobem. Resetujte WiFi, stáhněte si nejnovější aplikaci a zkuste se znovu připojit. • Heslo je zadáno nesprávně. • Je k dispozici router pro frekvenční pásmo 5 GHz, robotický vysavač je vybaven pouze pro frekvenční pásmo 2,4 GHz.
Plánovaný úklid neproběhl	V případě nízké úrovně nabití akumulátoru lze plánovaný úklid zahájit pouze tehdy, je-li úroveň nabití akumulátoru nejméně 30 %.
Spotřebává robot energii, pokud je vždy umístěn na dokovací stanici?	Robot spotřebává malé množství energie, pokud je trvale umístěn v dokovací stanici, a to umožňuje nejlepší výkon akumulátoru.
Je třeba robota nabíjet 16 hodin pro první 3 použití?	Lithiový akumulátor lze použít ihned po nabití a nemá paměťový efekt.

ŘEŠENÍ PROBLÉMŮ

Zvukové hlášení	Problém
Error 1: Oh dear! I cannot find the dust collector	Úklid byl spuštěn po vyjmutí nádobky na prach. Vložte nádobku.
Error 2: Please check if the radar on top has been covered or blocked	Horní senzor je zakrytý nebo je umístěn v otevřeném prostoru (v oblasti 6x6 m ² není žádná překážka).
Error 3: Please place me in a new location and try again	Seberte robota nebo jej zvedněte do vzduchu.
Error 4: Please scrub the cliff sensor, and restart me from a new location	Senzor proti pádu je zakrytý nebo je umístěn ve výšce.
Error 5: Please scrub the front sensor, and restart me from a new location	Infračervený antikolizní senzor je znečištěný nebo zakrytý.
Error 6: Please scrub the right-hand sensor, and restart me from a new location	Boční senzor je znečištěný nebo zakrytý.
Error 7: Please scrub the radar housing on top, and restart me from a new location	Radarový antikolizní senzor je znečištěný nebo zakrytý.
Error 8: Please check if the bumper has been blocked in some way	Senzor hran nebo antikolizní senzor je zaseknutý.
Error 9: Master, please clean the dust container and filter	Nádobka na prach je plná nebo je potřeba vyměnit filtr.
Error 10: Dust container has been removed, please clean the container and filter	Po signalizaci poruchy 9 uživatel vyjmul nádobku na prach a tím se spustí porucha 10.
Error 11: I'm stuck, please help me!	Robot se někde zasekl.
Error 12: Please place me correctly!	Robot je nakloněn.
Error 13: Please check if my wheels have become blocked somewhere	Hnací kolečko je zaseknuté nebo zamotané.
Error 14: Please check if the main brush has become stuck	Hlavní kartáč je zamotaný nebo zaseknutý.
Error 15: Please check if the side brushes have become stuck	Boční kartáček je zamotaný nebo zaseknutý.
Error 16: What's going on? Where is the docking station?	Dokovací stanice nebyla nalezena nebo není zapojena.
Error 17: Oh dear! Program error, please restart me	Abnormální stav způsobený neznámým selháním, restartujte robota.
Error 18: Error encountered initiating shutdown	Robot upozorní uživatele a automaticky se vypne nebo se dobije.
Error 19: Low battery, please recharge	Když je úroveň nabití akumulátoru příliš nízká, robot není na dokovací stanici a spustí se úklid (úroveň nabití akumulátoru je nižší než 10 %).
Error 20: To shut me down, please place me away from the docking station	Pokud chcete robota vypnout, přesuňte jej z dokovací stanice.
Error 21: Collecting fan motor error	Zkuste znovu zapojit napájecí kabel, pokud potíže přetrvávají, kontaktujte servisní oddělení.

Error 22: The dust bag is not installed

Zkontrolujte, zda je prachový sáček vložen správně.

BEZDRÁTOVÉ SPOJENÍ A KOMPATIBILITA

- Společnost Jindřich Valenta - CONCEPT nemůže být žádným způsobem zodpovědná za jakékoliv náhodné, nepřímé nebo následné škody, ani za ztráty dat či ztráty způsobené únikem informací během komunikace prostřednictvím bezdrátových technologií.
- Úspěšnou bezdrátovou komunikaci nelze 100% zaručit u všech Smart zařízení a Wifi sítí (routerů). Vzhledem k rozmanitosti přístrojů na trhu mohou nastat případy, kdy charakter či specifikace daného Smart zařízení či Wifi sítě (routeru) znemožňuje připojení, případně je nějakým způsobem narušeno. Úspěšnost bezdrátové komunikace prostřednictvím Wifi sítě dále také ovlivňuje řada faktorů včetně hardwarové a softwarové konfigurace. Spojení mezi robotem a vaší Wifi sítí může být také negativně ovlivněno okolními Wifi sítěmi, které mohou být naladěny na stejný kanál a tím narušovat spojení (např. na sídlištích, v bytových domech atp.). Tyto skutečnosti nejsou důvodem k reklamaci spotřebiče.
- Aplikace je vlastněna a provozována třetím subjektem (dále jen „Subjekt“) odlišným od společnosti Jindřich Valenta - CONCEPT (dále jen „Prodejce“). Subjektu nejsou ze strany Prodejce předávány žádné osobní údaje. Při registraci do aplikace předává zákazník osobní údaje přímo Subjektu, který se stává správcem osobních údajů. Aplikace a s tím spojená ochrana osobních údajů se řídí pravidly Subjektu.

Kompatibilita:

Operační systém smart zařízení

- Android 5.0 a vyšší
- IOS 9.0 a vyšší

Wifi síť

- 2,4 GHz
- zabezpečení WPA1 a WPA2 (doporučeno WPA2)

UPOZORNĚNÍ: Zařízení nelze provozovat na Wifi sítích zabezpečených protokolem IEEE 802.1X (zpravidla firemní Wifi sítě).

OVLÁDÁNÍ POMOCÍ APLIKACE

Dříve než bude možné ovládat zařízení přes aplikaci, je nutné spojit ho s vaším telefonem a umožnit mu přístup do vaší WiFi sítě.

Doporučená vzdálenost při nastavení: méně než 4 metry.

Ujistěte se, že robotický vysavač, router a váš mobilní telefon jsou blízko sebe, tak aby mohlo proběhnout bezproblémové párování.

Stažení, instalace aplikace a spárování zařízení

Pozn. Párování vysavače provádějte s nabitým akumulátorem, nebo přímo s vysavačem umístěným v nabíjecí stanici.

- Naskenujte QR kód níže (obr. 1) nebo vyhledejte aplikaci „Concept Home“ na Google Play nebo App Store a aplikaci si stáhněte do mobilního telefonu.
- Pokud již máte Concept Home, otevřete aplikaci, přihlaste se a pokračujte na pokyny pro párování.
- Stiskněte a držte zároveň obě ovládací tlačítka na vysavači dokud se neozve hlasový signál pro párování robota. Wifi indikátor pod vrchním krytem vysavače bude blikat.
- Poté v aplikaci stiskněte + nebo přidat zařízení.
- Zobrazí se seznam spotřebičů, vyberte ze seznamu.
- Vyplňte vaši wifi síť a heslo nebo se vám automaticky doplní.
- Pokračujte dále dle pokynů aplikace.
- Přejděte do nastavení wifi ve vašem mobilním zařízení a připojte se k wifi SmartLife-xxx a počkejte než se připojí.
- Poté se vraťte do aplikace a počkejte než se vám spotřebič spáruje. Po dokončení párování můžete začít ovládat spotřebič pomocí mobilní aplikace.



Upozornění při potížích s párováním

- Ověřte správnost zadaného hesla vaší WiFi sítě.
- Zařízení podporuje pouze WiFi síť 2,4 GHz.
- Router je zahlcen připojením mnoha jiných zařízení (zejména na sídlištích nebo velké koncentrace připojených Smart zařízení). Pro stabilní provoz je nutné, aby Wifi signál dosahoval do míst zamýšleného používání vysavače a byl zároveň dostatečně silný.
 - restartujte vysavač i smart zařízení a proces zopakujte;
 - pokud je to možné, vyzkoušejte i restart samotného Wifi routeru;
- Obsahuje-li vaše smart zařízení systém Android 6.0 a vyšší, je nutné mít zapnutou funkci zjišťování polohy.
- Jakmile vysavač spárujete s vaším smart zařízením prostřednictvím aplikace „Concept Home“, tak nepohybujte s dokovací stanicí a ani ji nepřemísťujte. Vysavač používá nabíjecí stanici jako orientační bod v mapě.
- Přemístěním dokovací stanice riskujete ztrátu vygenerované mapy včetně zvolených zón úklidu a zakázaných zón! Vysavač si vytvoří novou mapu, kterou přepíše mapu původní.

SERVIS

Údržbu rozsáhlejšího charakteru nebo opravu, která vyžaduje zásah do vnitřních částí výrobku, musí provést kvalifikovaný odborník nebo servis.

OCHRANA ŽIVOTNÍHO PROSTŘEDÍ

- Preferujte recyklaci obalových materiálů a starých spotřebičů.
- Krabice od spotřebiče může být dána do sběru tříděného odpadu.
- Plastové sáčky z polyetylénu (PE) odevzdejte do sběrného materiálu k recyklaci.

Recyklace spotřebiče na konci jeho životnosti:



Tento spotřebič je označen v souladu s Evropskou směrnicí 2012/19/EU o elektrickém odpadu a elektrických zařízeních (WEEE). Symbol na výrobku nebo jeho balení udává, že tento výrobek nepatří do domácího odpadu. Je nutné odvézt ho do sběrného místa pro recyklaci elektrického a elektronického zařízení. Zajištěním správné likvidace tohoto výrobku pomůžete zabránit negativním důsledkům pro životní prostředí a lidské zdraví, které by jinak byly způsobeny nevhodnou likvidací tohoto výrobku. Likvidace musí být provedena v souladu s předpisy pro nakládání s odpady. Podrobnější informace o recyklaci tohoto výrobku zjistíte u příslušného místního úřadu, služby pro likvidaci domovního odpadu nebo v obchodě, kde jste výrobek zakoupili.



Tento výrobek splňuje veškeré základní požadavky směrnic EU, které se na něj vztahují.

Změny v textu, designu a technických specifikacích se mohou měnit bez předchozího upozornění a vyhrazujeme si právo na jejich změnu.

POĎAKOVANIE

Ďakujeme vám, že ste sa rozhodli kúpiť si výrobok značky Concept, a prajeme vám, aby ste boli s naším výrobkom spokojní po celý čas jeho používania.

Pred prvým použitím si prosím pozorne preštudujte celý návod na obsluhu a dobre ho odložte. Zabezpečte, aby všetci, ktorí budú tento výrobok používať, boli oboznámení s týmto návodom.

Technické parametre	
Príkion	50 W
Napätie akumulátora	14,4 V
Napätie nabíjacieho adaptéra	AC 100-240 V - 50/60 Hz
Hlučnosť	75 dB
Batéria	5200 mAh, Li-Ion
Doba používania	300 min
Doba úplného nabitia	5 h
Frekvenčný rozsah	2412 - 2472 GHz
Výkon vysielača (max.)	18,711 dBm

DÔLEŽITÉ

Pred pripojením do elektrickej siete zaistite vizuálnu kontrolou, či je jednotka neporušená a či počas prepravy nedošlo k žiadnemu poškodeniu.

DÔLEŽITÉ BEZPEČNOSTNÉ UPOZORNENIA

- Nepoužívajte spotrebič inak, než je uvedené v tomto návode.
- Pred prvým použitím odstráňte zo spotrebiča všetky obaly a marketingové materiály.
- Pred použitím odstráňte z podlahy všetky veci, ktoré by mohli narušiť efektívne a bezproblémové vysávanie (káble, papiere, oblečenie, obrusy a záclony dotýkajúce sa zeme).
- Používajte iba originálne príslušenstvo a náhradné diely určené pre tento model.
- Ak sa v priestore, ktorý robotický vysávač čistí, nachádzajú schody, je nevyhnutné nastaviť obmedzenú zónu alebo inak zabrániť pádu vysávača zo schodov.
- Nesadajte si na vysávač, ani naň nepokladajte predmety.
- Spotrebič by sa mal používať iba v domácnosti pri teplote od 0 °C do 40 °C.
- Pred použitím sa uistite, že je správne nasadená nádoba na prach 2v1 + nádržka na vodu alebo stierací modul a čistiace textilie.

- Do blízkosti hlavnej kefy nevkladajte vlasy, oblečenie, prsty ani iné časti tela. Hlavnú kefu a saciu časť vysávača udržiujte v čistote, odstraňujte vlasy a prach, ktoré môžu znížiť sacie vlastnosti vysávača a kvalitu vysávania.
- Prístroj nepoužívajte na mokrej ani vlhkej podlahe.
- Nevysávajte tekutiny, horiace cigarety, črepy ani iné ostré predmety, zápalky ani iné horľavé látky, väčšie kusy papiera, plastové vrecúška ani iné predmety, ktoré môžu vysávač poškodiť.
- Pri vysávaní nedovoľte vysávaču prejsť cez voľne položené káble.
- Pri údržbe a čistení spotrebiča prepnite vypínač do pozície vypnuté.
- Priame slnečné svetlo môže spôsobiť zníženú citlivosť infračervených snímačov vysávača, zabráňte prosím priamemu slnečnému svitu.
- Koberec musí byť pri upratovaní zabezpečený, aby naň robot počas upratovania nejazdil a aby sa koberec nechcene nenamočil. Režim čistenia kobercov je možné nastaviť v mobilnej aplikácii Concept Home.
- Spotrebič nepokladajte na miesta, z ktorých by mohol ľahko spadnúť na zem (stôl, stolička).
- Pred nabíjaním spotrebiča sa ubezpečte, že je správne zapojená nabíjacia stanica.
- Ak má robot nainštalovaný mopovací modul s mopovacou textíliou a chcete ho nabíjať, pred nabíjaním vždy vyberte mopovací modul z robota.
- Pri extrémnych teplotných podmienkach alebo nesprávnom používaní môže z batérie vytekať kvapalina. Ak sa tekutina dostane na pokožku, ihneď ju zmyte tečúcou vodou. V prípade zasiahnutia očí ich okamžite aspoň 10 minút vyplachujte tečúcou vodou. Vyhládajte lekársku pomoc.
- Keď budete chcieť výrobok zlikvidovať, najprv odpojte batériu od spotrebiča.
- Ak spotrebič prepravujete alebo ho nebudete používať dlhý čas, vypínač prepnite do pozície vypnuté. Predĺžite tak životnosť batérie.
- Overte, či pripájané napätie zodpovedá hodnotám na typovom štítku prístroja. Spotrebič nezapájajte do rozbočovacích zásuviek a predlžovacích prívodov.
- Pri odpojovaní nabíjacej stanice zo zásuvky nikdy neťahajte za napájací kábel, ale uchopte zástrčku a vytiahnite ju. Nemanipulujte so zástrčkou ani so spotrebičom mokrými rukami.
- Nedovoľte, aby sa spotrebič používal ako hračka.

- Na čistenie spotrebiča nepoužívajte hrubé ani agresívne chemické látky.
- Spotrebič sa odporúča len na použitie v domácnosti, nie je určený na komerčné použitie.
- Prívodný kábel ani zástrčku neponárajte do vody ani do inej kvapaliny.
- Spotrebič neopravujte sami. Obráťte sa na autorizovaný servis a predchádzajte zraneniam pri neodbornej manipulácii.
- Tento spotrebič môžu používať deti od 8 rokov veku a osoby so zníženými fyzickými či mentálnymi schopnosťami alebo nedostatkom skúseností a znalostí, ak majú nad sebou dozor alebo boli poučené o používaní spotrebiča bezpečným spôsobom a rozumejú prípadnému nebezpečenstvu. Čistenie a užívateľskú údržbu nesmú robiť deti, ak nedosiahli 8 rokov a nie sú pod dozorom. Deti do 8 rokov veku sa nesmú zdržiavať v dosahu spotrebiča ani jeho prívodu. Deti sa so spotrebičom nesmú hrať.
- Deťom do 3 rokov sa musí zabrániť v prístupe k spotrebiču, ak nie sú trvale pod dozorom.
- Výrobca a dovozca do Európskej únie nezodpovedá za škody spôsobené používaním prístroja, napr. za poranenia, oparenia, požiare, zranenia, znehodnotenie ďalších vecí a pod.
- Ak je prívodný kábel poškodený, jeho výmenu zverte odbornému servisnému stredisku, aby sa zabránilo vzniku nebezpečnej situácie. Spotrebič s poškodeným prívodným káblom je zakázané používať.
- Robotický vysávač sa musí používať iba s originálnym sieťovým adaptérom, ktorý sa s dodáva spolu s ním. Aby ste sa vyvarovali vzniku nebezpečnej situácie, nikdy nepoužívajte iný typ adaptéra.

Ak nedodržíte pokyny výrobcu, prípadná oprava sa neuzná ako záručná.

Pozorne skontrolujte, či ste vybalili všetko dodávané príslušenstvo, odporúčame vám nechať si počas záručnej lehoty originálnu papierovú škatuľu, užívateľský manuál a baliaci materiál.

POPIS VÝROBKU

- 1 Laserový diaľkomer
- 2 Antikolízny senzor pre radarový senzor
- 3 Laserový senzor
- 4 Nárazník
- 5 Bočný snímač
- 6 Nabíjacie kontakty
- 7 Stredové koleso
- 8 Bočné kefy

- 9 Kryt batérie
- 10 Pojazdové koleso kompletne ľavé
- 11 Pojazdové koleso kompletne pravé
- 12 Rotačná kefa
- 13 Kryt rotačnej kefy s mriežkou
- 14 Kryt filtrov
- 15 Tlačidlo na vybratie nádoby
- 16 Tlačidlo resetovania
- 17 Ovládanie

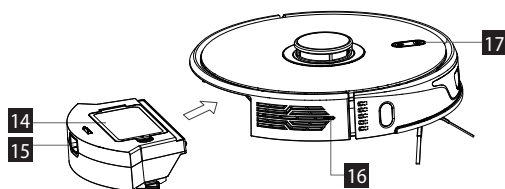
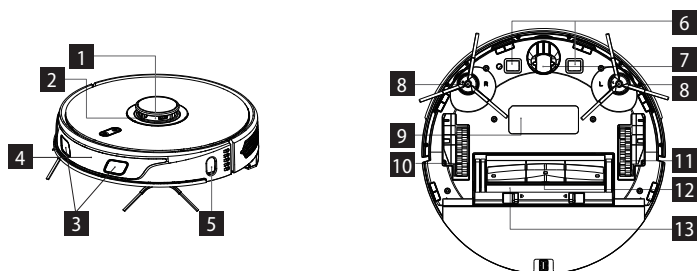

Dokovacia stanica

- 1 Veko
- 2 Teleso stanice
- 3 Displej
- 4 Sací otvor
- 5 Tlačidlo na nabíjanie vysávača
- 6 Nabíjacie kontakty dokovacej stanice
- 7 Výstup vzduchu
- 8 Indikátor nabíjania
- 9 Indikátor vysávania do zásobníka
- 10 Indikátor plného vrečka

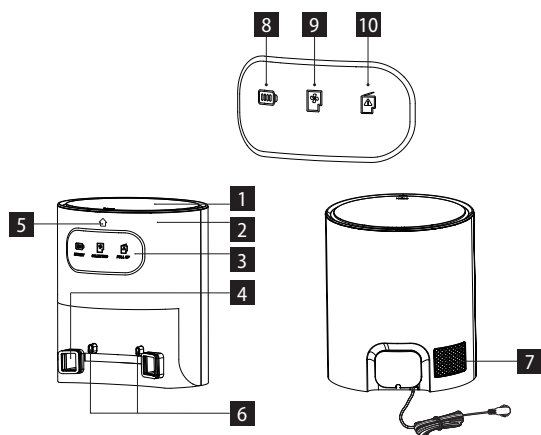

Zoznam súčastí

- 1 Rotačná kefa
- 2 Kryt kefy s mriežkou
- 3 Diaľkové ovládanie
- 4 HEPA + penový filter
- 5 Čistiaca textília
- 6 Dokovacia stanica

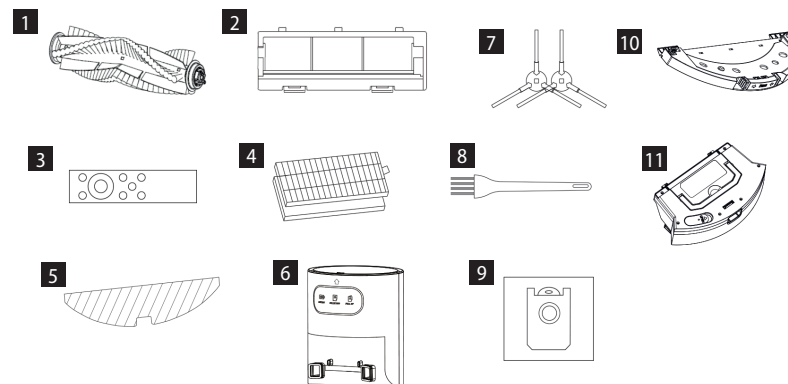

KLÚČOVÉ FUNKCIE

Vysávanie / zapnutie a vypnutie

- Krátkym stlačením vysávanie spustíte alebo zastavíte.
- Dlhým stlačením na 5 s prístroj zapnete alebo vypnete.

Dobíjanie / lokálne vysávanie

- Krátkym stlačením spustíte nabíjanie alebo zastavenie. Dlhým stlačením na 5 s spustíte miestne čistenie.
- Dlhým stlačením na 5 s spustíte lokálne čistenie.

Reset WiFi

- Stlačte zároveň obe tlačidlá na 3 s.

Poznámka: Ak chcete spotrebič resetovať, stlačte obe tlačidlá na približne 15 sekúnd.

INŠTALÁCIA

1. Pripojte napájací kábel.

Poznámka:

- Zabezpečte priestor najmenej 6 cm od steny, najmenej 0,5 m po oboch stranách dokovacej stanice a najmenej 1,5 m pred stanicou.
- Ak je napájací kábel napnutý zvislo k zemi, môže dôjsť k tomu, že prístroj ho vytiahne, v dôsledku čoho sa môže vypnúť nabíjacia stanica.

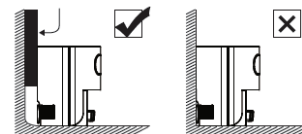

- 7 Pár bočných kefek
- 8 Čistiaca kefka
- 9 Vrečko na prach
- 10 Stierací modul
- 11 Zásobník 2v1

2. Nabíjaciú stanicu ľubovoľne neposúvajte a nevystavujte ju priamemu slnečnému žiareniu.

Poznámka: Priame slnečné svetlo bude rušiť signál nabíjajúcej stanice, preto sa prístroj nemusí do nabíjajúcej stanice správne vrátiť.

3. Inštalácia bočných kefek

Ubezpečte sa, že označenie ľavej bočnej kefy (L) a pravej bočnej kefy (R) zodpovedá označeniu L a R na spodnom kryte. Zatlačte bočné kefy L a R, dokiaľ nepočujete zvuk "cvaknutia".

4. Uvedenie do činnosti a nabíjanie

Robot zapnete dlhým stlačením tlačidla . Nabíjanie môžete spustiť pomocou tlačidla na vysávači , tlačidla nabíjania na dokovacej stanici , mobilnej aplikácie alebo tlačidla na diaľkovom ovládaní .

Poznámka: Ak prístroj nejde spustiť z dôvodu slabého akumulátora, nabite ho v nabíjajúcej stanici a prístroj sa spustí automaticky. Prístroj môže normálne pracovať, iba ak je úroveň akumulátora $\geq 15\%$.

5. Pripojenie mobilnej aplikácie (tento krok môžete preskočiť)

Prečítajte si pokyny na pripojenie Wi-Fi a pripojte mobilnú aplikáciu.

6. Spustenie vysávania

Po zapnutí robota krátko stlačte tlačidlo  na robotovi alebo začnite upratovať pomocou mobilnej aplikácie alebo diaľkového ovládania (stlačením tlačidla môžete robota kedykoľvek počas používania pozastaviť).

Poznámka:

- Robotický vysávač nemožno používať na odstraňovanie tekutín.
- Ak je úroveň nabitia akumulátora nižšia ako 15 %, prístroj nemôže pracovať. V takom prípade ho nabite.
- Ak je úroveň nabitia akumulátora nižšia ako 15 %, prístroj sa automaticky vráti do nabíjacej stanice.
- Pred použitím odstráňte rôzne vodiče (vrátane napájacieho kábla nabíjacej stanice) z podlahy, aby ste predišli výpadkom a poškodeniu predmetov a vodičov, ak tieto vodiče prístroj zachytí.

7. Inštalácia modulu na vytieranie

a) Inštalácia textílie na vytieranie: textíliu na vytieranie prílepte rovno ku dnu modulu na vytieranie.

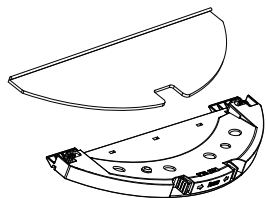

Modul na vytieranie

Poznámka: Textíliu na vytieranie po použití vyčistíte, aby ste ju udržali v dobrom stave.

b) Naplňte nádobku 2v1: otvorte kryt a naplňte vodou.

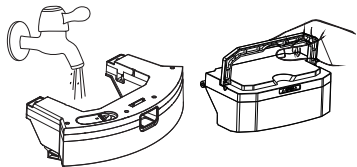

Nádobka 2v1

Poznámka: Pred naplnením nádoby na vodu vyberte nádobu na prach. Zabránite tak nežiaducemu vniknutiu vody do nádoby na prach.

c) Nainštalujte modul:

Stlačte a podržte tlačidlo uprostred zásobníka a vodorovne ho zasunúť pozdĺž zadnej časti robota. Zásobník 2v1 je nainštalovaný na mieste, ak sa ozve zvuk "zaklapnutia". Po zásobníku 2v1 vložte modul na vytieranie. Keď sa ozve zvuk "zaklapnutia", modul je správne zasunutý.

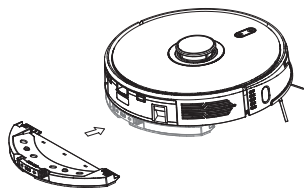

8. Vybratie modulu na vytieranie

Keď robot dokončí svoju prácu, stlačte západky na oboch stranách, vyberte modul na vytieranie smerom dozadu, vyprázdňte vodu zo zásobníka 2v1 a vyčistite textíliu (počas čistenia robotom nepohybujte ani ho neprevracajte).

9. Pokyny pri použití modulu na vytieranie

- Modul na vytieranie nepoužívajte, ak ho nemáte pod dohľadom.
- Z dôvodu bezpečnosti sa ubezpečte, že modul na vytieranie je vybratý pri nabíjaní a tiež, keď ho nepoužívate.
- Nepokúšajte sa vytierať koberec.
- Pre dosiahnutie lepšieho účinku vytierania by mal modul na vytieranie použiť až po trojitom zametaní alebo po vysávaní podlahy.
- Ak chcete doplniť vodu alebo vyčistiť textíliu pri činnosti prístroja, zastavte ho, vyberte a znova vložte modul na vytieranie podľa krokov 8 a 9. Nepresúvajte ani neprevracajte prístroj, aby nedošlo k chybe pri určovaní polohy alebo strate mapy.
- Funkcia vytierania je u prístroja určená na zotretie a pomáha hĺbkovému čisteniu. Nedokáže však účinne odstrániť pevne prichytené nečistoty a nahradiť tak ľudskú silu.
- Pre zlepšenie účinnosti vytierania odporúčame pred začatím vytierania namočiť textíliu na vytieranie.
- Ak je robot vybavený modulom na stieranie s textíliou:
 - nenabíjajte ho.
 - nečistoty sa nebudú vysávať zo zásobníka 2v1.

Poznámka: Ak chcete, aby sa robot pri vytieraní vyhýbal kobercom, nastavte v mobilnej aplikácii Concept Home režim čistenia kobercov.

POUŽITIE

ZAPNUTIE/VYPNUTIE

Dlho stlačte tlačidlo  na 5 s, kontrolka sa rozsvieti a prístroj sa spustí.

Dlho stlačte tlačidlo  na 5 s, keď je prístroj v pohotovostnom režime, prístroj sa vypne.

POZNÁMKA: Prístroj nemožno vypnúť, keď sa práve nabíja.

VYSÁVANIE/ZASTAVENIE

Po spustení prístroja krátko stlačte tlačidlo  na prístroji alebo prístroj spustíte pomocou mobilnej aplikácie alebo diaľkového ovládania (stlačením ktoréhokolvek tlačidla ho môžete zastaviť).

NABÍJANIE

Automatický režim: Po skončení práce sa robot automaticky vráti do dokovacej stanice, kde sa nečistoty vysajú zo zásobníka.

Ručný režim: V zastavenom stave krátkym stlačením tlačidla  spustíte nabíjanie alebo môžete prístroj nabíjať ovládaním pomocou mobilnej aplikácie alebo diaľkového ovládania.

Poznámka: Ak prístroj nenájde nabíjajúcu stanicu, automaticky sa vráti do pôvodnej polohy. V takom prípade vložte prístroj späť do nabíjacej stanice ručne.

KOMPLETNÉ AUTOMATICKÉ VYSÁVANIE

Keď je robot zapnutý, prehľadá a vygeneruje mapu a inteligentne si ju rozdelí na oblasti. Potom dôkladne vysaje plochy jednu po druhej pozdĺž steny a naplánuje dráhu čistenia v oblúkoch / v tvare písmena S. Po vyčistení sa robot automaticky vráti do nabíjacej základne.

Poznámka: Pri čistení robotom ľubovoľne a často nehýbte. Po presunutí robot umiestnite na pôvodné miesto. Keď sa znova spustí, pokúsi sa sám zaujať polohu. Po úspešnom zaujatí polohy bude sledovať naplánovanú cestu a pokračovať v práci. Ak sa zaujatie polohy nepodarí, robot zruší predošlý úlohu, vytvorí si mapu a čistenie urobí znova. Aj keď nenájde nabíjajúcu základňu.

LOKÁLNE ČISTENIE CEZ APLIKÁCIU

Ak miestna oblasť potrebuje dokonalejšie čistenie, užívateľ určí v aplikácii na mape oblasť veľkosti 1,5 m x 1,5 m, ktorú chce vyčistiť. Prístroj automaticky prejde do tejto oblasti a začne pracovať.

LOKÁLNE ČISTENIE BEZ APLIKÁCIE

Ak robot nemôžete ovládať pomocou mobilnej aplikácie, presuňte ho ručne na miesto, ktoré chcete vyčistiť. Stlačte tlačidlo  na 5 sekundy a robot dvakrát povysáva oblasť 1,8 x 1,8 m so stredom vo svojej štartovej polohe.

ZÓNOVÉ VYSÁVANIE

Pomocou mobilnej aplikácie nastavte veľkosť a umiestnenie oblasti, ktorú chcete vyčistiť. Môžete nastaviť maximálne 5 oblastí. Robot bude čistiť v oblastiach, ktoré ste mu nastavili.

VYSÁVANIE MIESTNOSTÍ

Pomocou mobilnej aplikácie vyberte miestnosti, ktoré chcete vysávať.

ZAKÁZANÁ ZÓNA

Pomocou mobilnej aplikácie nastavte jednu alebo viac zakázaných oblastí. Robot nebude v týchto zakázaných oblastiach vysávať, iba v ostatných.

Poznámka: Do zakázanej oblasti sa robot môže dostať kvôli chybe polohovania, chybe senzorov alebo z iných dôvodov.

- Trvale uzavretá zóna môže byť zneplatnená z dôvodu veľkej zmeny polohy nabíjacej základne a nábytku. Preto sa počas vysávania snažte robotom nepohybovať ani mu iným spôsobom nezasahovať do práce.
- Trvale zakázaná oblasť bude zrušená, ak dôjde k obnoveniu mapy.



OBLASŤ BEZ VYTIERANIA

Pomocou mobilnej aplikácie nastavte oblasť bez vytierania. Ak má robot nainštalovaný stierací modul, do tejto oblasti sa nedostane. Ak bude spotrebič iba vysávať, tak do tejto oblasti zájde.

PLÁNOVANIE VYSÁVANIA

Pevne daný čas vysávania možno nastaviť pomocou mobilnej aplikácie. Robot automaticky začne čistiť v nastavenom čase a po dokončení sa vráti do dokovacej stanice.

RESET WIFI

Ak sa mobilným telefónom k prístroju nemožno pripojiť z dôvodu zmeny konfigurácie routera a hesla alebo z iných dôvodov, stlačte zároveň tlačidlo  a tlačidlo  na 3 s, kým nezaznie zvukový signál a ikony sa nezmenia na oranžové. Pri opätovnom pripojení postupujte podľa pokynov v aplikácii.

TICHÝ REŽIM

Tichý režim môžete aktivovať v aplikácii alebo pomocou diaľkového ovládania. Hlasové hlásenia robota a plánované čistenie budú počas nastaveného času potlačené (neaktívne). Čistenie je možné spustiť manuálne.

AUTO BOOST

Pri detekcii koberca dôjde k automatickému nárastu sacej sily na najvyšší stupeň.

NASTAVENIE SACIEHO VÝKONU

Sací výkon môžete vypnúť alebo nastaviť pomocou mobilnej aplikácie alebo diaľkového ovládania.

NASTAVENIE PRIETOKU VODY

Prietok vody môžete nastaviť pomocou mobilnej aplikácie alebo diaľkového ovládania.

POUŽITIE DIALKOVÉHO OVLÁDANIA

1. Automatické čistenie/pauza
2. Pohyb dopredu
3. Otočenie doľava
4. Nastavenie sacieho výkonu
5. Tichý režim
6. Vypnutie/zapnutie osvetlenia tlačidiel
7. Spustenie/zastavenie nabíjania
8. Otočenie doprava
9. Nájst' robota
10. Nastavenie prietoku vody
11. Miestne čistenie

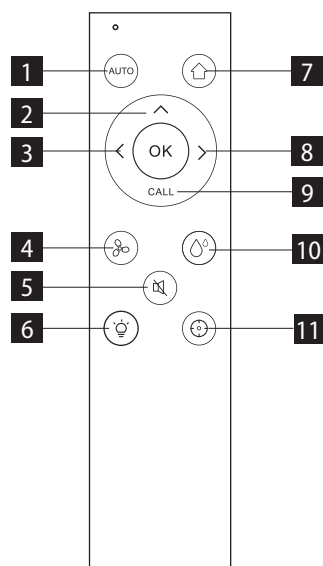

Poznámka: Ak chcete zaistiť, aby všetky správne nastavenia boli účinné, diaľkové ovládanie musíte nasmerovať na prednú časť robotického vysávača, a to z dostatočnej blízkosti.

KAŽDODENNÁ ÚDRŽBA**Hlavná kefa (pravidelne čistite)**

1. Prístroj otočte a stlačte západku na kryte hlavnej kefy, aby ste kefu mohli vytiahnuť.
2. Odstráňte prach z vnútorného priestoru a zvnútra hlavnej kefy pomocou malej kefy a očistite hlavnú kefu.
3. Znova zložte hlavnú kefu a pevne zatlačte na kryt, aby západka zaklapla na miesto.

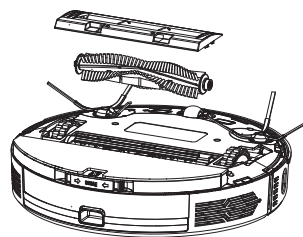
**Bočné kefy (pravidelne čistite)**

1. Otočte robota a vytiahnite bočné kefy nahor.
2. Odstráňte vlasy a nečistoty a nasadte bočné kefy tak, že ich zasuniete späť. Uistite sa, že ľavá bočná kefa (L) a pravá bočná kefa (R) zodpovedajú symbolom L a R na spodnom kryte vysávača.

Poznámka: Bočné kefy sa odporúča meniť každých 3-6 mesiacov, aby sa zabezpečil ich čistiaci účinok.

Nádoba na prach (pravidelne čistite)

1. Stlačte tlačidlo a nádobu na prach vytiahnite smerom dozadu.
2. Nádobu na prach otvorte a vyčistite.

Čistenie mriežky filtra (pravidelne čistite)

1. Po dlhšom používaní vyberte filter HEPA a penový filter.
2. Filtry opláchnite čistou vodou.
3. Jednotlivé časti utrite a nechajte voľne vyschnúť.
4. Po vysušení ich postupne zostavte v správnom poradí: mriežka - penový filter - HEPA filter.

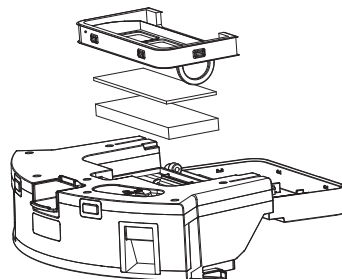

Poznámka:

- Mriežku filtra opláchnite čistou vodou, nepridávajte žiadny čistiaci prostriedok.
- Mriežku filtra nečistite kefkou ani prstami.
- Mriežku filtra nechajte oschnúť na vzduchu aspoň 24 hodín.

Modul na vytieranie (čistite po každom použití)

1. Vyberte a vyčistite textíliu.
2. Vysušte zásobník na vodu.

Senzory (pravidelne čistite)

Senzory čistite mäkkou handričkou nasledovne:

1. Počas čistenia nechajte robota vypnutého. Vyčistite bočný senzor, senzory pádu, nabíjacie kontakty v spodnej časti robota a ostatné senzory zobrazené na obrázku.
2. Odpojte dokovacia stanicu od elektrickej siete a utrite nabíjacie kontakty na dokovacej stanici.

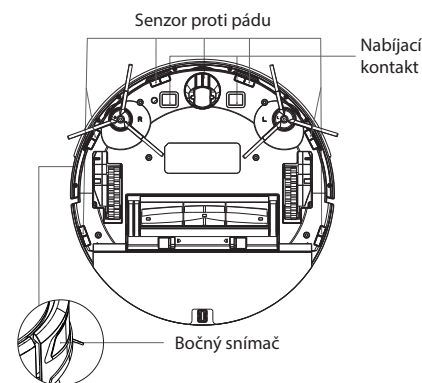
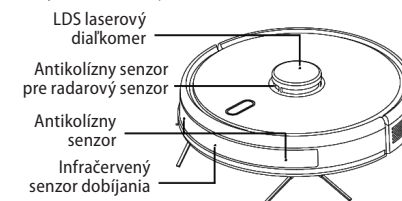
**Senzory (čistite každý mesiac)****Akumulátor**

- Prístroj je vybavený vysokovýkonnými lítiovými akumulátormi. Ak chcete zachovať výkon akumulátora, pri každodennom používaní udržiavajte prístroj nabitý.
- Ak sa prístroj dlhší čas nepoužíva, vypnite ho a riadne uložte. Nabíte ho aspoň každé 3 mesiace, aby ste predišli poškodeniu akumulátora v dôsledku nadmerného vybitia.

Aktualizácia firmvéru

Firmvér aktualizujte pomocou mobilnej aplikácie. Ak sa zistí nový firmvér, urobte aktualizáciu podľa výzvy. Pri aktualizácii firmware by mala byť úroveň akumulátora $\geq 50\%$ a prístroj musí byť umiestnený v dokovacej stanici.

Dokovacia stanica

- Nepoužívajte bez prachového vrečka a hrubého filtra.
- Skontrolujte stav vrecúška v dokovacej stanici, ak je vrecúško plné, tak ho vymeňte za nové.
- Vyčistite nabíjacie kontakty a sací otvor.
- Vyberte hrubý filter dokovacej stanice a opláchnite ho vodou. Nechajte ho riadne vyschnúť a vráťte ho späť.

BEŽNÉ PROBLÉMY

Problém	Riešenie
Robot nejde spustiť	<ul style="list-style-type: none"> V prípade nízkeho stavu akumulátora umiestnite robot do nabíjacej stanice a vyrovajte podľa kontaktov dosky, prístroj sa automaticky spustí (ak je robot úplne vypnutý, môže sa po chvíli nabíjania automaticky spustiť). Nepoužívajte prístroj, ak je teplota prostredia nižšia ako 0 °C alebo vyššia ako 40 °C.
Robot nejde nabiť	<ul style="list-style-type: none"> Presuňte robota od dokovacej stanice a skontrolujte, či je napájací kábel dokovacej stanice správne pripojený k elektrickej sieti. V prípade zlého kontaktu vyčistite kontaktné plošky nabíjacej stanice a nabíjacie kontakty na robotu.
Robot nie je možné dobiť	Robot je príliš ďaleko od nabíjacej stanice, umiestnite ho do blízkosti nabíjacej stanice a skúste to znova.
Abnormálne správanie	Robot vypnite a reštartujte.
Pri použití sa ozýva neobvyklý hluk	Hlavná kefa, bočná kefa alebo koliesko môžu byť obalené cudzími predmetmi, robot vypnite a cudzie predmety odstráňte.
Znižuje sa schopnosť čistenia, alebo z prístroja vypadáva prach	<ul style="list-style-type: none"> Nádoba na prach je plná. Vyčistite ju. Filter je upchatý. Vyčistite ho alebo vymeňte. Hlavná kefa je obalená cudzími predmetmi, vyčistite ju.
WiFi nemožno pripojiť	<ul style="list-style-type: none"> Je zlý signál WiFi. Skontrolujte, či je k dispozícii dobré pokrytie signálom WiFi. WiFi je pripojené neobvyklým spôsobom. Resetujte WiFi, stiahnite si najnovšiu aplikáciu a skúste sa znova pripojiť. Heslo je zadané nesprávne. Je k dispozícii router pre frekvenčné pásmo 5 GHz, robotický vysávač je vybavený iba pre frekvenčné pásmo 2,4 GHz.
Plánované vysávanie neprebehlo	V prípade nízkej úrovne nabitia akumulátora možno plánované vysávanie začať iba vtedy, ak je úroveň nabitia akumulátora aspoň 30 %.
Spotrebovávajú robot energiu, keď je umiestnený v nabíjacej stanici?	Robot spotrebovávajú malé množstvo energie, ak je trvale umiestnený v nabíjacej stanici, čo umožňuje najlepší výkon akumulátora.
Je potrebné robota nabíjať 16 hodín počas prvých 3 použití?	Lítiový akumulátor možno použiť hneď po nabití a nemá pamäťový efekt.

RIEŠENIE PROBLÉMOV

Zvukové hlásenie	Problém
Error 1: Oh dear! I cannot find the dust collector	Vysávanie bolo spustené po vybratí nádoby na prach. Vložte nádobku.
Error 2: Please check if the radar on top has been covered or blocked	Horný senzor je zakrytý alebo je umiestnený v otvorenom priestore (v oblasti 6x6 m ² nie je žiadna prekážka).
Error 3: Please place me in a new location and try again	Robot zoberte alebo ho zdvihnite do vzduchu.

Error 4: Please scrub the cliff sensor, and restart me from a new location	Senzor proti pádu je zakrytý alebo je umiestnený vo výške.
Error 5: Please scrub the front sensor, and restart me from a new location	Infračervený antikolízny senzor je znečistený alebo zakrytý.
Error 6: Please scrub the right-hand sensor, and restart me from a new location	Bočný snímač je znečistený alebo zakrytý.
Error 7: Please scrub the radar housing on top, and restart me from a new location	Radarový antikolízny senzor je znečistený alebo zakrytý.
Error 8: Please check if the bumper has been blocked in some way	Senzor hrán alebo antikolízny senzor je zaseknutý.
Error 9: Master, please clean the dust container and filter	Nádoba na prach je plná alebo je potrebné vymeniť filter.
Error 10: Dust container has been removed, please clean the container and filter	Po signalizácii poruchy 9 užívateľ vybral nádobu na prach, čím sa spustí porucha 10.
Error 11: I'm stuck, please help me!	Robot sa niekde zasekol.
Error 12: Please place me correctly!	Robot je naklonený.
Error 13: Please check if my wheels have become blocked somewhere	Hnacie koliesko je zaseknuté alebo zamotané.
Error 14: Please check if the main brush has become stuck	Hlavná kefa je zamotaná alebo zaseknutá.
Error 15: Please check if the side brushes have become stuck	Bočná kefa je zamotaná alebo zaseknutá.
Error 16: What's going on? Where is the docking station?	Nabíjacia stanica sa nenašla alebo nie je zapojená.
Error 17: Oh dear! Program error, please restart me	Abnormálny stav spôsobený neznámym zlyhaním, robot reštartujte.
Error 18: Error encountered initiating shutdown	Robot upozorní užívateľa a automaticky sa vypne alebo sa dobije.
Error 19: Low battery, please recharge	Ak je úroveň nabitia akumulátora príliš nízka, robot nie je v nabíjacej stanici a spustí sa vysávanie (úroveň nabitia akumulátora je nižšia ako 10 %).
Error 20: To shut me down, please place me away from the docking station	Ak chcete robota vypnúť, premiestnite ho z dokovacej stanice.
Error 21: Collecting fan motor error	Skúste znova pripojiť napájací kábel, ak problém pretrváva, kontaktujte servisné oddelenie.
Error 22: The dust bag is not installed	Skontrolujte, či je vrecko na prach správne vložené.

BEZDRÔTOVÉ SPOJENIE A KOMPATIBILITA

- Spoločnosť Jindřich Valenta - CONCEPT nemôže byť žiadnym spôsobom zodpovedná za žiadne náhodné, nepriame alebo následné škody, ani za straty údajov alebo straty spôsobené únikom informácií pri komunikácii prostredníctvom bezdrôtových technológií.
- Úspešnú bezdrôtovú komunikáciu nemožno 100% zaručiť u všetkých Smart zariadení a Wifi sietí (routerov). Vzhľadom na rozmanitosť prístrojov na trhu môžu nastať prípady, keď charakter alebo špecifikácia daného Smart zariadenia alebo Wifi siete (routera) znemožňuje pripojenie, prípadne je nejakým spôsobom narušené. Úspešnosť bezdrôtovej komunikácie prostredníctvom Wifi siete ďalej ovplyvňujú aj mnohé faktory vrátane hardvérovej a softvérovej konfigurácie. Spojenie medzi robotom a vašou Wifi sieťou môže byť negatívne ovplyvnené aj okolitými Wifi sieťami, ktoré môžu byť naladené na rovnaký kanál a tak narušovať spojenie (napr. na sídliskách, v bytových domoch a pod.). Tieto skutočnosti nie sú dôvodom na reklamáciu spotrebiteľa.
- Aplikáciu vlastní a prevádzkuje tretí subjekt (ďalej iba „Subjekt“) odlišný od spoločnosti Jindřich Valenta - CONCEPT (ďalej iba „Predajca“). Subjektu nie sú zo strany Predajcu odovzdávané žiadne osobné údaje. Pri registrácii do aplikácie zákazník odovzdá osobné údaje priamo Subjektu, ktorý sa stáva správcom osobných údajov. Aplikácia a s tým spojená ochrana osobných údajov sa riadia pravidlami Subjektu.

Kompatibilita:

- Operačný systém smart zariadení
- Android 5.0 a vyšší
 - IOS 9.0 a vyšší
- Wifi sieť
- 2,4 GHz
 - zabezpečenie WPA1 a WPA2 (odporúčané WPA2)

UPOZORNENIE: Zariadenie nemožno prevádzkovať na WiFi sieťach zabezpečených protokolom IEEE 802.1X (spravidla firmné WiFi siete).

OVLÁDANIE POMOCOU APLIKÁCIE

Prv než bude možné ovládať zariadenie prostredníctvom aplikácie, treba ho spojiť s vaším telefónom a umožniť mu prístup do vašej WiFi siete.

Odporúčaná vzdialenosť pri nastavení: menej ako 4 metre.

Ubezpečte sa, že robotický vysávač, router a váš mobilný telefón sú blízko seba, aby mohlo prebehnúť bezproblémové párovanie.

Stiahnutie, inštalácia aplikácia a spárovanie zariadenia

Pozn. Párovanie vysávača urobte pri nabitom akumulátore alebo s vysávačom umiestneným v nabíjacej stanici.

- Naskenujte QR kód nižšie (obr. 1) alebo vyhľadajte aplikáciu „Concept Home“ na Google Play alebo App Store a aplikáciu si stiahnite do mobilného telefónu.
- Ak už máte Concept Home, otvorte aplikáciu, prihláste sa a pokračujte na pokyny pre párovanie.
- Stlačte a podržte obe ovládacie tlačidlá na vysávači súčasne, kým nezaznie hlasový signál na spárovanie robota. Indikátor wifi pod horným krytom vysávača bude blikať.
- Potom v aplikácii stlačte + alebo pridať zariadenie.
- Zobrazí sa zoznam spotrebiteľov, vyberte zo zoznamu.
- Vyplňte vašu wifi sieť a heslo, alebo sa vám automaticky doplní.
- Pokračujte podľa pokynov aplikácie.
- Prejdite do nastavenia wifi vo vašom mobilnom zariadení a pripojte sa k wifi SmartLife-xxx a počkajte, kým sa pripojí.
- Potom sa vráťte do aplikácie a počkajte, než sa spotrebič spáruje. Po dokončení párovania môžete začať ovládať spotrebič pomocou mobilnej aplikácie.

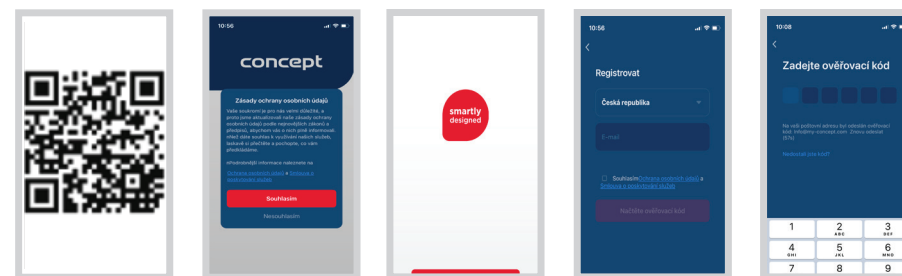

obr. 1

obr. 2

obr. 3

obr. 4

obr. 5

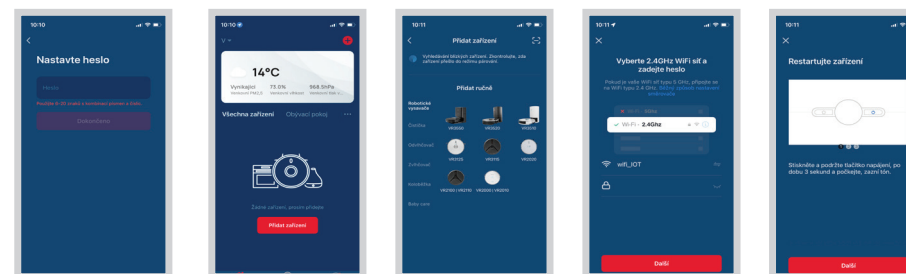

obr. 6

obr. 7

obr. 8

obr. 9

obr. 10

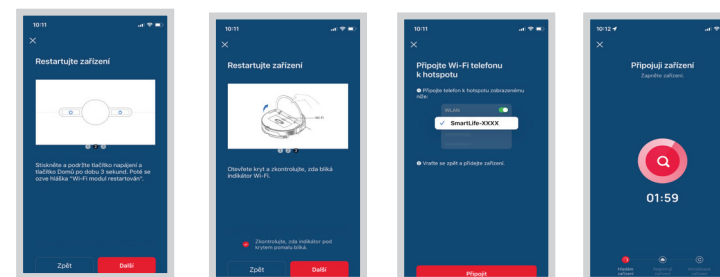

obr. 11

obr. 12

obr. 13

obr. 14

Upozornenie pri problémoch s párovaním

- Overte správnosť zadaného hesla vašej wifi siete.
- Zariadenie podporuje iba wifi siete 2,4 GHz.
- Router je zahŕňaný pripojením mnohých zariadení (najmä na sídliskách alebo tam, kde je veľká koncentrácia pripojených smart zariadení). Pre stabilnejšiu prevádzku treba, aby wifi signál dosahoval na miesta zamýšľaného používania vysávača a zároveň bol dostatočne silný.
 - reštartujte vysávač aj smart zariadenie a proces zopakujte;
 - ak je to možné, vyskúšajte aj reštart samotného wifi routera;
- Ak vaše smart zariadenie obsahuje systém Android 6.0 a vyšší, treba mať zapnutú funkciu zisťovania polohy.
- Keď vysávač spárujete s vaším smart zariadením pomocou aplikácie „Concept Home“, tak nepohybujte s dokovacou stanicou ani ju nepremiestňujte. Vysávač používa nabíjajúcu stanicu ako orientačný bod na mape.
- Premiestnením nabíjacej stanice riskujete stratu vygenerovanej mapy vrátane zvolených zón čistenia a zakázaných zón! Vysávač si vytvorí novú mapu, ktorá prepíše pôvodnú mapu.