

SENCOR®

SES 8500BK



PLNĚ AUTOMATICKÝ KÁVOVAR
NA ESPRESSO / CAPPUCCINO

Návod k použití v originálním jazyce



SENCOR®

SES 8500BK



A

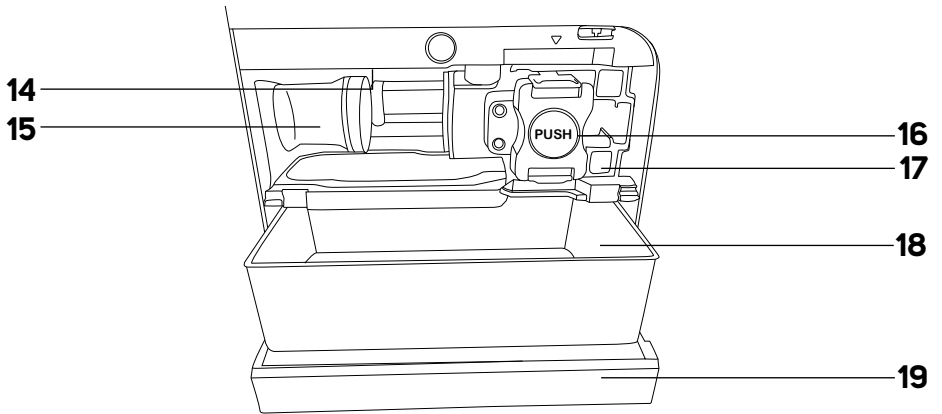
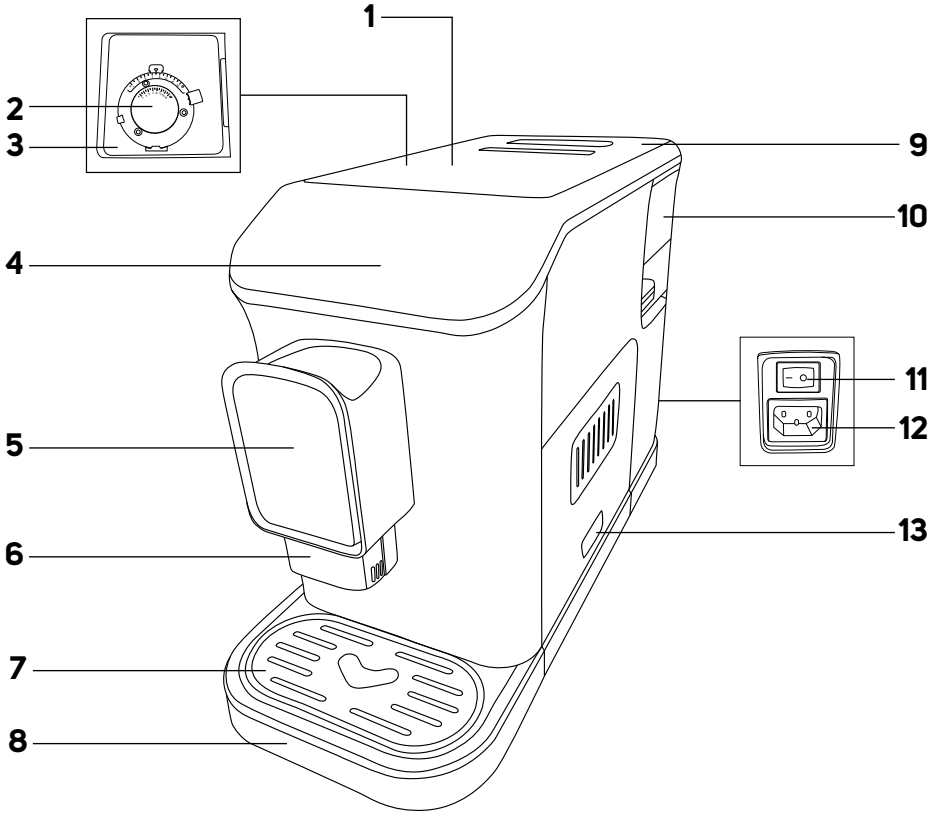

A

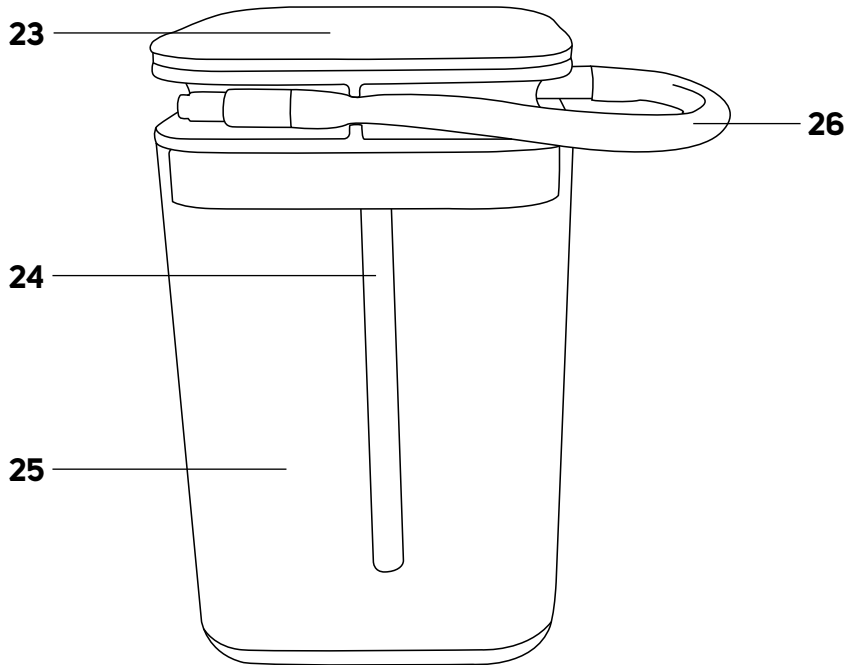
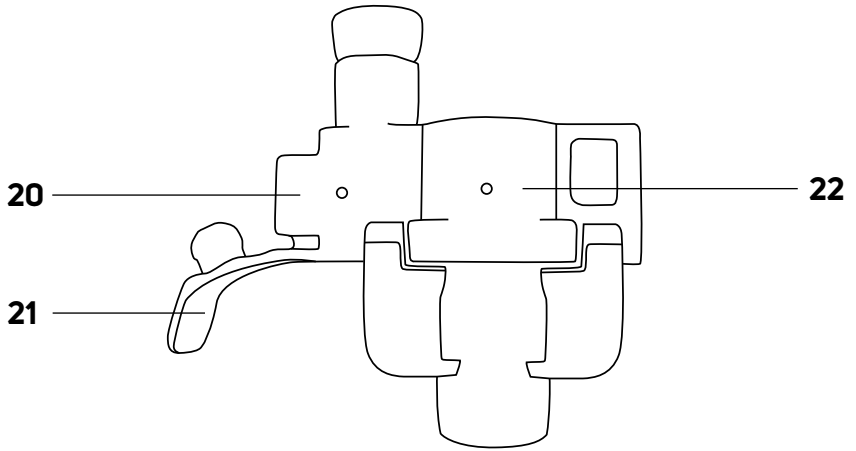

B

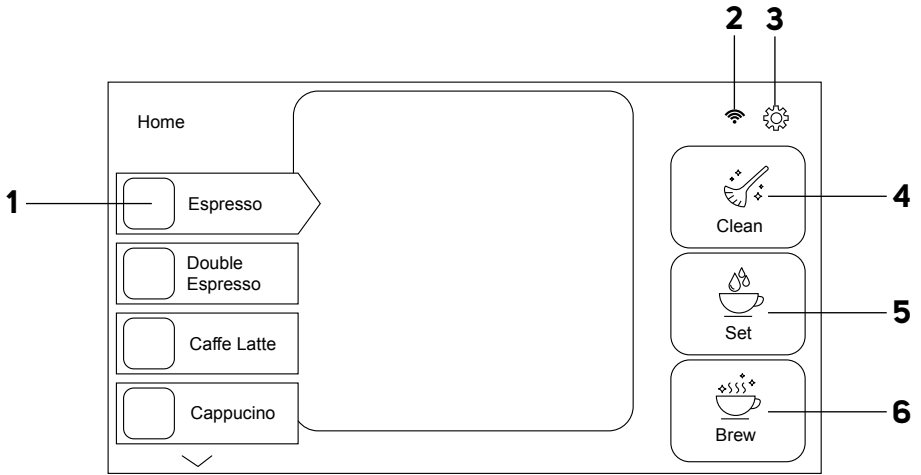

C1

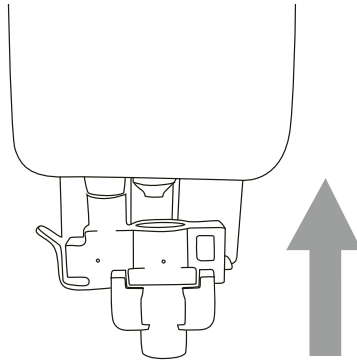

C2

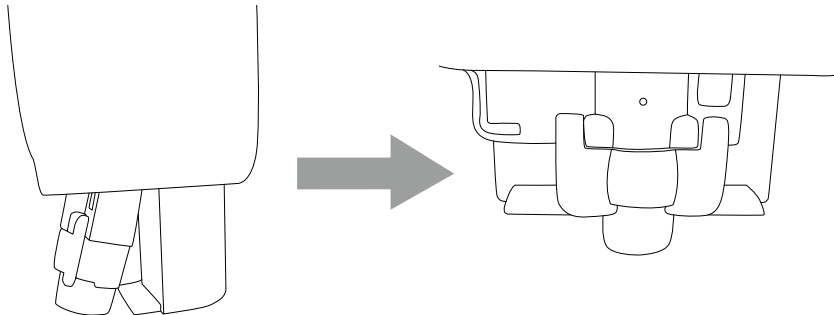

D1

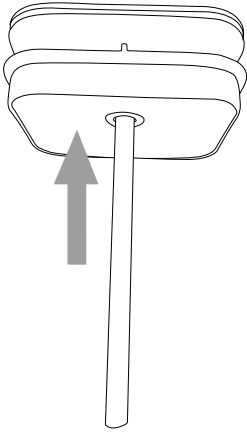

D2

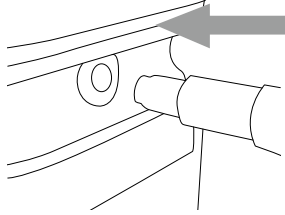

D3

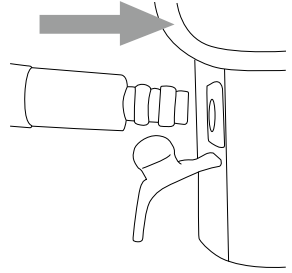

E

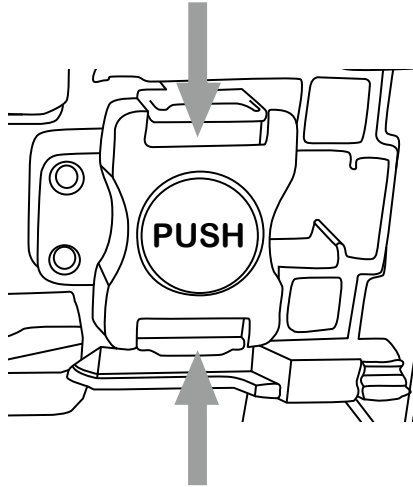

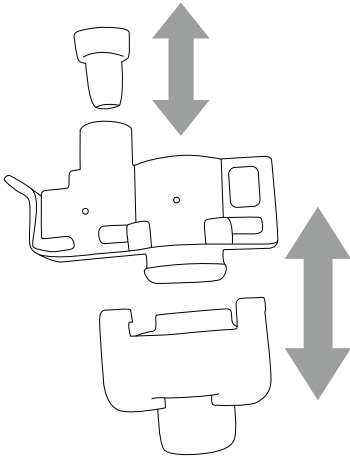
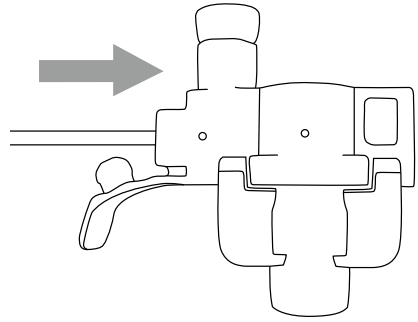
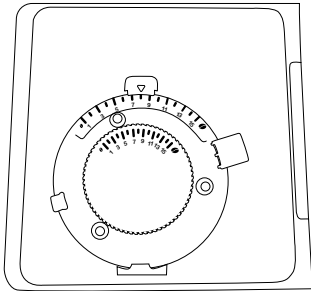
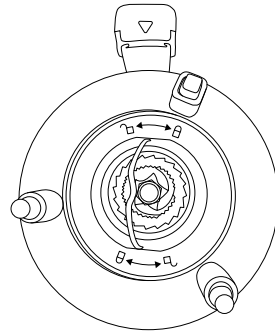
F1**F2****G1****G2**

CZ Plně automatický kávovar na Espresso / Cappuccino

Důležité bezpečnostní pokyny

ČTĚTE POZORNĚ A USCHOVEJTE JE PRO BUDOUCÍ POUŽITÍ.

- Tento spotřebič nesmějí používat děti. Udržujte spotřebič a jeho přívod mimo dosah dětí.
- Spotřebič mohou používat osoby se sníženými fyzickými, smyslovými či mentálními schopnostmi nebo nedostatkem zkušeností a znalostí, pokud jsou pod dozorem nebo byly poučeny o používání spotřebiče bezpečným způsobem a rozumí případným nebezpečím.
- Děti si se spotřebičem nesmějí hrát.
- Čištění a údržbu prováděnou uživatelem nesmějí provádět děti.
- Pokud je přívodní kabel poškozen, jeho výměnu svěřte odbornému servisnímu středisku, aby se zabránilo vzniku nebezpečné situace. Spotřebič s poškozeným přívodním kabelem je zakázáno používat.
- Části spotřebiče, které přicházejí do styku s potravinami, vždy čistěte čistou teplou vodou s trochou neutrálního prostředku na mytí nádobí, poté opláchněte čistou vodou a otřete dosucha.



VÝSTRAHA:

Při nesprávném používání hrozí riziko poranění.

Vždy odpojte spotřebič od napájení, pokud ho necháváte bez dozoru a před montáží, demontáží nebo čištěním.

- Tento spotřebič je určen pro použití v domácnosti. Není určen pro použití v prostorách, jako jsou:
 - kuchyňské kouty v obchodech, kancelářích a ostatních pracovištích;
 - v zemědělství;
 - hosty v hotelích, motelech a jiných obytných oblastech;
 - v podnicích zajišťujících nocleh se snídaní.



VÝSTRAHA:

Zabraňte políť nástrčky.



VÝSTRAHA:

Vnější povrch spotřebiče se během používání zahřívá a po použití může být určitou dobu horký. Dbejte zvýšené opatrnosti.

Spotřebič nesmí být umístěn ve skříňce, jestliže se používá.



VÝSTRAHA:

Plnicí otvor se nesmí během používání otevírat.

- Neponořujte zástrčku přívodního kabelu, kabel ani spotřebič do vody nebo jiné tekutiny.

- Před připojením spotřebiče k síťové zásuvce se ujistěte, že se jeho nominální napětí uvedené na typovém štítku shoduje s elektrickým napětím zásuvky.
- Spotřebič připojujte pouze k řádné uzemněné zásuvce. Z bezpečnostních důvodů nedoporučujeme použití rozdvojky nebo prodlužovacího kabelu.
- Spotřebič neumísťujte na parapety oken, odkapávací desku dřezu nebo na nestabilní povrchy. Vždy jej umístěte na stabilní, rovný a suchý povrch.
- Spotřebič nepokládejte na elektrický nebo plynový vaříč nebo do blízkosti otevřeného ohně.

- Spotřebič nikdy nepoužívejte v bezprostředním okolí vany, sprchy nebo bazénu.
- Spotřebič používejte pouze k účelu, ke kterému je určen.
- Používejte spotřebič podle pokynů uvedených v návodu k použití. V opačném případě může dojít ke vzniku poranění, poškození spotřebiče nebo vzniku nebezpečné situace.
- Spotřebič používejte pouze s originálními příslušenstvími, které je s ním dodáváno.
- Při provozu musí být ponechán volný prostor alespoň 15 cm okolo spotřebiče a nad ním pro zajištění dostatečné cirkulace vzduchu.
- Horní plochu spotřebiče používejte pouze k nahřívání šálků. Nepoužívejte ji k odkládání předmětů.
- Zásobník na vodu plňte čistou studenou vodou. Nelijte do něj ohřátou vodu nebo jiné tekutiny ani do něj nevkládajte žádné předměty.
- Před zapnutím spotřebiče se ujistěte, že:
 - odkapávací tácek s mřížkou je řádně instalován na svém místě;
 - zásobník je naplněn dostatečným množstvím vody a je řádně instalován na svém místě.
- Hladina vody nesmí přesahovat rysku maxima.
- Při provozu spotřebiče dbejte zvýšené opatrnosti, aby nedošlo k opaření horkou vodou nebo párou.
- Funkce horké vody smí být nepřetržitě použita maximálně na jedno vyprázdnění celého zásobníku na vodu.
- Při používání spotřebiče pravidelně kontrolujte stav vody v zásobníku. Pokud klesne hladina vody pod rysku minima, doplňte ji. Před doplněním vody spotřebič nejdříve vypněte a odpojte od síťové zásuvky.
- Vestavní mlýnek na kávu používejte pouze k mletí zrnkové kávy. Nepoužívejte jej k mletí jiných surovin.
- Dbejte na to, aby se během procesu mletí kávy nedostaly do prostoru mlýnku vlasý nebo jiné předměty. Víko zásobníku na kávová zrna by mělo být vždy řádně uzavřeno, pokud pravě nedoplňujete kávová zrna nebo nenastavujete hrubost mletí.
- Spotřebič je vybaven vestavěnou tepelnou pojistkou, která jej vypne, když je čerpadlo v chodu naprázdno, aby nedošlo k jeho poškození. Pokud taková situace nastane, síťový kabel odpojte od zásuvky a spotřebič nechejte alespoň 30 minut vychladnout. Poté jej můžete opět používat.
- Nepřemísťujte spotřebič se šálkem kávy umístěným na mřížce odkapávacího tácku nebo se šálky umístěnými na ploše určené k jejich nahřívání.
- Dbejte na to, aby se přívodní kabel nedostal do kontaktu s horkým povrchem.
- Spotřebič odpojujte od síťové zásuvky tahem za zástrčku, nikoli za přívodní kabel. Jinak by mohlo dojít k poškození přívodního kabelu nebo zásuvky.
- Neponořujte spotřebič, přívodní kabel ani zástrčku přívodního kabelu do vody ani jiné tekutiny.
- Zabraňte kontaktu přívodního kabelu a zástrčky s vodou nebo jinou tekutinou.
- Aby se vyvarovali nebezpečí úrazu elektrickým proudem, neopravujte spotřebič sami ani jej nijak neupravujte. Veškeré opravy svěťte autorizovanému servisnímu středisku. Zásahem do spotřebiče se vystavujete riziku ztráty zákonného práva z vadného plnění, případně záruky za jakost.

Plně automatický kávovar na Espresso / Cappuccino

Návod k použití

- Děkujeme, že jste si zakoupili náš výrobek značky SENCOR, a věříme, že s ním budete spokojeni.
- Před použitím tohoto spotřebiče se prosím seznámte s návodem k jeho obsluze, a to i v případě, že jste již obeznámeni s používáním spotřebičů podobného typu. Spotřebič používejte pouze tak, jak je popsáno v tomto návodu k použití. Návod uschovejte pro případ další potřeby.
- Minimálně po dobu trvání zákonného práva z vadného plnění, případně záruky za jakost doporučujeme uschovávat originální přepravní karton, balící materiál, pokladní doklad a potvrzení o rozsahu odpovědnosti prodávajícího nebo záruční list. V případě přepravy doporučujeme zabalit spotřebič opět do originální krabice od výrobce.

POPIS KÁVOVARU

- | | |
|---|---|
| A1 Kryt zásobníku na kávová zrna | A13 Servisní dvířka |
| A2 Regulátor hrubosti mletí | A14 Kryt kanálu pro dávkování mleté kávy |
| A3 Zásobník na kávová zrna, kapacita 200 g | A15 Pěchovadlo |
| A4 Interaktivní dotykový ovládací panel | A16 Spařovací jednotka |
| A5 Hlavice s výpustí kávy (disponuje nastavitelnou výškou) | A17 Držák spařovací jednotky |
| A6 Kryt výpustí kávy | A18 Zásobník na kávovou sedlinu |
| A7 Mřížka odkapávacího tácku | A19 Vnitřní tácek |
| A8 Odkapávací tácek | A20 Vstupní otvor |
| A9 Víko zásobníku na vodu | A21 Zátka |
| A10 Zásobník na vodu, objem 1,5 l | A22 Systém napěnění mléka |
| A11 Hlavní vypínač | A23 Víčko nádoby na mléko |
| A12 Zdířka pro připojení přírodního kabelu | A24 Trubička na mléko |
| | A25 Nádoba na mléko o objemu 750 ml |
| | A26 Propojovací hadička |
| | Bez zobrazení: čistič kartáček, přírodní kabel |

POPIS DOTYKOVÉHO OVLÁDACÍHO PANELU

- | | |
|--|--|
| B1 Nabídka nápojů | B5 Tlačítko pro vstup do uživatelského nastavení vybraného nápoje |
| B2 Ikona Wi-Fi | B6 Tlačítko ke spuštění vybraného nápoje |
| B3 Tlačítko pro vstup do nastavení kávovaru | |
| B4 Tlačítko ke spuštění automatického čištění | |

PŘED PRVNÍM POUŽITÍM

- Před prvním použitím vyjměte spotřebič a jeho příslušenství z obalového materiálu a odstraňte veškeré propagační štítky či etikety. Zkontrolujte, že spotřebič ani žádná jeho součást nejsou poškozeny.
- Spotřebič instalujte na rovný, suchý a čistý povrch.
- Vyjměte zásobník na vodu, spařovací jednotku, systém napěnění mléka a nádobku na mléko. Omyjte je čistou vodou s přísadkem malého množství neutrálního kuchyňského saponátu. Poté je řádně opláchněte čistou vodou, osušte a vložte zpět na své místo.
- Odkapávací tácek řádně připevňte ke spotřebiči.
- Vnější povrch spotřebiče otřete mírně navlhčeným hadříkem a poté řádně otřete dosucha.
- Zcela rozvířte odnímatelný přírodní kabel a zapojte jej do zdířky v zadní části spotřebiče.
- K zajištění optimální životnosti spotřebiče je nutné před prvním použitím nechat jeho vnitřní komponenty několikrát propláchnout horkou vodou. Postupujte podle instrukcí v „**Propláchnutí kávovaru**“.

INTERAKTIVNÍ DOTYKOVÝ OVLÁDACÍ PANEL

- Kávovar SES 8500BK je vybaven interaktivním dotykovým ovládacím panelem s ovládacími tlačítky. Ke stisknutí tlačítek použijte bríška prstu, nikoliv špičky. Při stisknutí je důležité zajistit stálý kontakt prstu s tlačítkem. Netlačte na tlačítko silou. Tlačítko stiskněte v místě, kde se nachází jeho symbol.
- Doporučujeme nastavit vámi preferovaný jazyk podle pokynů v části „**NASTAVENÍ KÁVOVARU/Nastavení jazyka**“, neboť se na ovládacím panelu zobrazují pokyny, upozornění a příp. varovná hlášení včetně popisu, co je třeba udělat. Postupujte nejen podle pokynů uvedených v tomto návodu, ale také podle pokynů na ovládacím panelu.
- Vychozím jazykem kávovaru je angličtina.

PŘÍPRAVA KÁVOVARU PŘED POUŽITÍM

Naplnění zásobníku na vodu

1. Opatrně odklopte víčko zásobníku. Víčko slouží jako rukojeť.
2. Zásobník na vodu vyjměte ze zadní části spotřebiče.
3. Zásobník naplňte čistou vodou až k rýse maxima a vložte zpět do spotřebiče. Ujistěte se, že je zásobník řádně instalován na svém místě.



Poznámka:

Voda, kterou doplňujete do zásobníku, by měla mít ideální pokojovou teplotu (okolo 25 °C). Příliš studená voda může negativně ovlivnit výslednou chuť kávového nápoje.



Varování:

Maximální kapacita zásobníku je 1,5 l vody. Nepřepĺňujte jej.

Nikdy neplňte zásobník teplou nebo ohřátou vodou, perlivou vodou nebo jinými tekutinami, jako je např. mléko. To by mohlo vést k poškození spotřebiče. Nikdy neplňte zásobník tak, že byste do něj nalávali vodu, když je vložen ve spotřebiči. Hrozí políť spotřebiče nebo přepĺnění zásobníku.



Poznámka:

Vodu nenechávejte v zásobníku déle než jeden den. Pro přípravu kvalitní čerstvé kávy je třeba použít vždy čerstvou vodu. Jinak může být negativně ovlivněna chuť výsledného nápoje.

Naplnění zásobníku na kávová zrna

1. Sejměte kryt zásobníku na kávová zrna.
2. Do zásobníku nasypejte pražená kávová zrna a uzavřete kryt. Kryt zásobníku nenechávejte otevřený, jinak budou kávová zrna rychleji ztrácet své aroma.



Upozornění:

Maximální kapacita zásobníku je 200 g kávových zrn. Nepřepĺňujte jej.

Zásobník nikdy neplňte mletou nebo instantní kávou, karamelizovanými nebo jinak speciálně upravenými kávovými zrnky, kakaovými boby nebo jinými předměty, které by mohly vést k poškození spotřebiče.

Nastavení hrubosti mletí

Pomocí regulátoru hrubosti mletí můžete nastavit odpovídající hrubost mleté kávy. Nastavení hrubosti mletí je možné pouze, pokud je mlýnek v provozu. Nová hrubost se promítne při druhé nebo třetí přípravě kávy od změny hrubosti mletí.

1. Regulátorem hrubosti mletí, který je umístěn uvnitř zásobníku na kávová zrna, můžete nastavit hrubost mletí kávových zrn

v 15 úrovních. Při prvním použití doporučujeme nastavit hrubost mletí na hodnotu 8 a poté podle potřeby upravit.

- Otáčením regulátoru proti směru hodinových ručiček (směrem k hrubosti 15) nastavujete hrubší mletí, otáčením po směru hodinových ručiček (směrem k hrubosti 1) nastavujete jemnější mletí. Provádějte vždy nastavení o jednu úroveň. Tu vyzkoušejte a poté znovu upravte podle potřeby.
- Nastavení hrubosti mletí se provádí pouze v okamžiku, kdy je mlýnek v chodu. V opačném případě by mohlo dojít k poškození spotřebiče.
- Pokud připravovaná káva vyléká velmi pomalu, znamená to, že kávová zrna jsou namletá příliš jemně a je třeba nastavit hrubší mletí. Pokud káva vyléká naopak příliš rychle, znamená to, že kávová zrna jsou namletá příliš hrubě a je třeba nastavit jemnější mletí.

Systém napěnění mléka

Pokud se chystáte připravovat latté, cappuccino nebo potřebujete napěnit mléko, je nutné nasadit systém napěnění mléka. Postupujte následujícím způsobem:

- Opatrně odstraňte kryt výpusti kávy tak, že stisknete jeho strany a vytáhnete jej od výpusti.
- Systém napěnění mléka nasadte zesponu na výpust kávy (obrázek **C1**). Zatačte mírně směrem nahoru a poté usadte na patky tak, aby kulatý tvar výpusti zapadl do kulatého výřezu (obrázek **C2**).
- Nasadte kryt výpusti kávy zpět.

Nádobka na mléko

Pokud se chystáte připravovat latté, cappuccino nebo potřebujete napěnit mléko, složíte nádobku na mléko následujícím způsobem:

- Do nádobky nalijte čerstvé, studené mléko. Při plnění vždy nepřekračujte rysku maxima. Maximální kapacita nádobky na mléko je 750 ml.
- Do otvoru na vnitřní straně víka zasuňte trubičku na mléko (obrázek **D1**).
- Nádobku na mléko postavte na pevné a rovné místo v dostatečné vzdálenosti od kávovaru.
- Nasadte víko na nádobku.
- Jeden konec propojovací hadičky zasuňte do otvoru ve víku nádobky na mléko (obrázek **D2**).
- Uvolněte zátku vstupního otvoru v systému napěnění mléka a druhý konec propojovací hadičky zasuňte do otvoru (obrázek **D3**).

Nastavení výšky hlavice

- Hlavici je možné posunout nahoru/dolů podle výšky šálku, do kterého budete připravovat kávu. Nejdříve pod hlavici položte šálek a poté upravte její výšku.

Spařovací jednotka

- Mírně zatlačte na spodní část servisních dvířek v místě, kde se nachází prolis. Servisní dvířka se vyklápí. Odstraňte je a zkontrolujte, zda je spařovací jednotka správně nainstalována na svém místě. Šípka na spařovací jednotce má být zarovnána se šípkou nad prostorem pro spařovací jednotku. Po kontrole nasadte servisní dvířka.
- Pokud spařovací jednotku vyjměte a znovu vložíte, cvaknutí signalizuje, že je spařovací jednotka správně instalována.

Zásobník na kávovou sedlinu a vnitřní tácek

- Zásobník na kávovou sedlinu a vnitřní tácek správně instalovaný na svém místě.

Odkapávací tácek

- Na odkapávací tácek nasadte mřížku.
- Přiložte složený odkapávací tácek ke spodní přední stěně kávovaru a mírně zatlačte tácek směrem do kávovaru.
- Tácek musí být pevně zajištěn v kávovaru, aby nedošlo k převržení šálku s horkým nápojem během přípravy.
- Do odkapávacího táčku odtéká voda z výpusti při každém propláchnutí, samočištění a také káva, která se může během vaření rozlít. Odkapávací tácek proto čistěte a vyprazdňujte každý den.

POUŽITÍ KÁVOVARU



- Kávovar umístěte na rovný, suchý a čistý povrch v dostatečné vzdálenosti od sítové zásuvky. Zajistěte okolo něj dostatečný volný prostor pro manipulaci, a to alespoň 15 cm okolo celého kávovaru.
- Ujistěte se, že v zásobníku na vodu je doplněna čerstvá voda a že v zásobníku je dostatečné množství zrnkové kávy a že spotřebič je řádně sestaven.
- Konektor přírodního kabelu zapojte do zdířky v kávovaru a vidlici přírodního kabelu připojte k sítové zásuvce.



Poznámka:

Pro doplnění vody a kávových zrn vždy postupujte dle pokynů uvedených v kapitole „Naplnění zásobníku na vodu“ a „Naplnění zásobníku na kávová zrna“.

Zapnutí kávovaru, propláchnutí a předeřhnutí

- Přepněte hlavní vypínač v zadní části kávovaru do polohy I (zapnuto). Zazní zvukové upozornění a na ovládacím panelu se zobrazí symbol  a Click to start.
- Pod výpust kávy položte šálek nebo misku.
- Stiskněte , abyste kávovar zapnuli.
- Na ovládacím panelu se zobrazí ikona čištění **Cleaning up** a spustí se proces přípravy, kontroly a propláchnutí kávovaru, kdy malé množství vody vyteče výpusti kávy. Během této doby můžete zastavit např. čerpadlo nebo pohyb vnitřních komponent. Jedná se o normální jev.



Poznámka:

Pokud potřebujete proces čištění a přípravy přeskočit, stiskněte **Cancel** na ovládacím panelu.

- Poté se začne kávovar předeřhřívát. Na ovládacím panelu se zobrazí úvodní obrazovka a nápoje **Caffe Latte**, **Cappuccino**, **Frothed Milk** a **Hot Water** budou pomalu blikat, což znamená, že se kávovar předeřhřívá.
- Když přestanou nápoje blikat a rozsvítí se, je kávovar předeřhřívání a připravený k použití.

Vypnutí kávovaru

- Pokud kávovar nebudete používat, přepněte hlavní vypínač do polohy „0“ (vypnuto) a odpojte zástrčku přírodního kabelu od sítové zásuvky.

Úsporný režim

- Ovládací panel pohasne po 15 minutách nečinnosti. Pro opětovné rozsvícení ovládacího panelu se jej dotknete prstem.
- Kávovar je vybaven funkcí automatického přepnutí do pohotovostního režimu. K tomu dojde po 28 minutách nečinnosti. Pro opětovné zapnutí kávovaru klikněte prstem na ovládací panel. Stiskněte , abyste kávovar zapnuli. Kávovar se zapne a začne se zahřívát.
- Pokud byl kávovar v pohotovostním režimu déle než 4 hodiny, nejdříve se spustí proces čištění, přípravy a propláchnutí. Poté se začne zahřívát.

Příprava kávy Espresso (1 a 2 šálky) a Americano

- Pod hlavici postavte šálek, hrnek nebo sklenici. Nastavte výšku hlavice posunutím směrem nahoru nebo dolů dle velikosti vašeho šálku, hrnku nebo sklenice. Pokud je hrnek nebo sklenice příliš vysoká, můžete odkapávací tácek odejmout. Po odejmutí hrnku nebo sklenice vraťte tácek zpět na své místo.
- Stiskněte tlačítko **Espresso** (příprava 1 šálku kávy espresso), **Double Espresso** (příprava 2 šálků kávy espresso) nebo tlačítko **Americano** (příprava kávy americano).
- Stiskněte tlačítko **Brew**.
- Kávovar automaticky spustí proces mletí, dávkování, upěchování kávy a její výdej. Na ovládacím panelu se zobrazí průběh přípravy nápoje.
- Jakmile je proces výdeje kávy dokončen, zazní zvukové upozornění a na ovládacím panelu se zobrazí informace, že byl nápoj připraven. Po chvíli se zobrazí základní obrazovka ovládacího panelu. Nápoje **Caffe Latte**, **Cappuccino**, **Frothed Milk** a **Hot Water** budou pomalu blikat, což znamená, že se kávovar předeřhřívá. Když přestanou nápoje blikat a rozsvítí se, je kávovar předeřhřívání a připravený k použití.

- Příprava kávy Double Espresso jsou dvě po sobě jdoucí přípravy 1 šálku kávy Espresso. Neodstraňujte šálek zpod hlavice, dokud nebude dokončena příprava druhého šálku.
- Příprava kávy Americano se skládá z přípravy 1 šálku kávy Espresso a horké vody. Neodstraňujte šálek zpod hlavice, dokud nebude ukončena výdej horké vody.
- Příprava kávy Espresso, Double Espresso nebo Americano můžete zrušit stisknutím tlačítka **Cancel**.

Pokud si přejete upravit parametry vaší kávy, postupujte podle pokynů v části „**UŽIVATELSKÉ NASTAVENÍ**“.



Poznámka:

Během přípravy kávy můžete slyšet zvuk mlýnku a čerpadla a po přípravě zvuk, kdy je použita mletá káva vypusána do zásobníku na kávovou sedlinu. Jedná se o normální zvuky.



Poznámka:

Zpočátku výdeje káva kape po kapkách (2 až 3 sekundy po spáření), poté se spustí plný výdej kávy. Po dokončení výdeje může káva odkapávat z výpusti asi 6 až 8 sekund. Jedná se o normální jev.

Příprava Latté/Cappuccina

1. K výpusti kávy instalujte systém napěnění mléka podle pokynů v části „**Systém napěnění mléka**“ a sestavte nádobku na mléko podle pokynů v části „**Nádobka na mléko**“.
2. Ujistěte se, že je propojovací hadička správně zasunuta ve vřívku nádobky a v systému napěnění mléka.



Poznámka:

Abyste dosáhli bohaté a krémové pěny, doporučujeme používat rádně vychlazené mléko (asi 5 °C) s minimálním obsahem tuku 3 %.

3. Pod hlavici postavte šálek, hrnek nebo sklenici. Nastavte výšku hlavice posunutím směrem nahoru nebo dolů dle velikosti vašeho šálku, hrnku nebo sklenice. Pokud je hrnek nebo sklenice příliš vysoká, můžete vnější odkapávací tácek odejmout. Po odejmutí hrnku nebo sklenice vraťte tácek zpět na své místo.
 4. Stiskněte tlačítko **Cappuccino** (pro přípravu Cappuccina) nebo **Caffe Latte** (pro přípravu Latté).
 5. Stiskněte tlačítko **Brew**.
 6. Kávovar automaticky spustí proces přípravy Latté nebo Cappuccina. Na ovládacím panelu se zobrazí průběh přípravy nápoje.
 7. Jakmile je proces výdeje kávy dokončen, zazní zvukové upozornění a na ovládacím panelu se zobrazí informace, že byl nápoj připraven. Po chvíli se zobrazí základní obrazovka ovládacího panelu. Nápoje **Caffe Latte**, **Cappuccino**, **Frothed Milk** a **Hot Water** budou pomalu blikat, což znamená, že se kávovar předehřívá. Když přestanou ikony nápojů blikat a rozsvítí se, je kávovar předehřátý a připravený k použití.
 8. Odpojte propojovací trubičku a zbylé mléko v nádobce uložte do lednice.
- Přípravu Cappuccina nebo Latté můžete zrušit stisknutím tlačítka **Cancel**.
 - Po dokončení přípravy je nutné vyčistit systém napěnění mléka, propojovací hadičku a nádobku na mléko, pokud je prázdná. Dodržujte pokyny v části „Čištění a údržba“.
 - Pokud si přejete upravit parametry vaší kávy, postupujte podle pokynů v části „**UŽIVATELSKÉ NASTAVENÍ**“.



Poznámka:

Po dokončení přípravy Cappuccina nebo Latté se aktivuje mechanismus ochrany proti přehřátí. Pokud potřebujete spustit výdej horké vody, nechte kávovar vychladnout po dobu 3 až 5 minut.

Pěnění mléka

1. K výpusti kávy instalujte systém napěnění mléka podle pokynů v části „**Systém napěnění mléka**“ a sestavte nádobku na mléko podle pokynů v části „**Nádobka na mléko**“.
2. Ujistěte se, že je propojovací hadička správně zasunuta ve vřívku nádobky a v systému napěnění mléka.



Poznámka:

Abyste dosáhli bohaté a krémové pěny, doporučujeme používat rádně vychlazené mléko (asi 5 °C) s minimálním obsahem tuku 3 %.

3. Pod hlavici postavte šálek, hrnek nebo sklenici. Nastavte výšku hlavice posunutím směrem nahoru nebo dolů dle velikosti vašeho šálku, hrnku nebo sklenice. Pokud je hrnek nebo sklenice příliš vysoká, můžete vnější odkapávací tácek odejmout. Po odejmutí hrnku nebo sklenice vraťte tácek zpět na své místo.
 4. Stiskněte tlačítko **Frothed Milk**.
 5. Stiskněte tlačítko **Brew**.
 6. Spustí se výdej horkého mléka a mléčné pěny. Na ovládacím panelu se zobrazí průběh přípravy pěnění mléka.
 7. Jakmile je proces výdeje pěněního mléka dokončen, zazní zvukové upozornění a na ovládacím panelu se zobrazí informace, že byl výdej pěněního mléka dokončen. Po chvíli se zobrazí základní obrazovka ovládacího panelu. Nápoje **Caffe Latte**, **Cappuccino**, **Frothed Milk** a **Hot Water** budou pomalu blikat, což znamená, že se kávovar předehřívá. Když přestanou ikony nápojů blikat a rozsvítí se, je kávovar předehřátý a připravený k použití.
 8. Odpojte propojovací trubičku a zbylé mléko v nádobce uložte do lednice.
- Pěnění mléka můžete zrušit stisknutím tlačítka **Cancel**.
 - Po dokončení přípravy je nutné vyčistit systém napěnění mléka, propojovací hadičku a nádobku na mléko, pokud je prázdná. Dodržujte pokyny v části „Čištění a údržba“.
 - Pokud si přejete upravit parametry pěnění mléka, postupujte podle pokynů v části „**UŽIVATELSKÉ NASTAVENÍ**“.



Poznámka:

Po dokončení pěnění mléka se aktivuje mechanismus ochrany proti přehřátí. Pokud potřebujete spustit výdej horké vody, nechte kávovar vychladnout po dobu 3 až 5 minut.

Výdej horké vody

1. Pod hlavici postavte šálek, hrnek nebo sklenici. Nastavte výšku hlavice posunutím směrem nahoru nebo dolů dle velikosti vašeho šálku, hrnku nebo sklenice. Pokud je hrnek nebo sklenice příliš vysoká, můžete vnější odkapávací tácek odejmout. Po odejmutí hrnku nebo sklenice vraťte tácek zpět na své místo.
 2. Stiskněte tlačítko **Hot Water**.
 3. Stiskněte tlačítko **Brew**.
 4. Spustí se výdej horké vody. Na ovládacím panelu se zobrazí průběh výdeje horké vody.
 5. Jakmile je proces výdeje horké vody dokončen, zazní zvukové upozornění a na ovládacím panelu se zobrazí informace, že byl výdej horké vody dokončen. Po chvíli se zobrazí základní obrazovka ovládacího panelu. Nápoje **Caffe Latte**, **Cappuccino**, **Frothed Milk** a **Hot Water** budou pomalu blikat, což znamená, že se kávovar předehřívá. Když přestanou ikony nápojů blikat a rozsvítí se, je kávovar předehřátý a připravený k použití.
- Výdej horké vody můžete zrušit stisknutím tlačítka **Cancel**.
 - Pokud si přejete upravit parametry horké vody, postupujte podle pokynů v části „**UŽIVATELSKÉ NASTAVENÍ**“.



Varování:

Voda je velmi horká a při nesprávné manipulaci hrozí vážné popálení. Buďte opatrní při manipulaci s horkým obsahem.

UŽIVATELSKÉ NASTAVENÍ

Nastavení objemu kávy Espresso, Double Espresso a Americano

Kávovar umožňuje upravit objem vydané kávy podle vašich preferencí. Vámi provedené nastavení bude uloženo do paměti kávovaru.

1. Pod hlavici postavte šálek, hrnek nebo sklenici.
2. Stiskněte tlačítko nápoje, který chcete připravit.
3. Stiskněte tlačítko **Set**. Zobrazí se nabídka nastavení objemu vydané kávy.
4. Posunutím prstu nahoru nebo dolů vyberte požadovaný objem. Ten se zvýrazní na ovládacím panelu.

5. Stiskněte tlačítko **Start** pro spuštění přípravy.

Rozsah objemu vydané kávy je následující:

- Espresso: 40–50–60–70–80 ml
- Double Espresso: 2krát 40–50–60–70–80 ml
- Americano: 120 nebo 200 ml

Nastavení objemu kávy a mléka **Caffe Latte** a **Cappuccino**

Kávovar umožňuje upravit objem vydané kávy a mléka podle vašich preferencí. Vámi provedené nastavení bude uloženo do paměti kávovaru.

1. Pod hlavicí postavte šálek, hrnek nebo sklenici.
2. Stiskněte tlačítko nápoje, který chcete připravit.
3. Stiskněte tlačítko **Set**. Zobrazí se nabídka nastavení objemu vydané kávy a mléka.
4. Posunutím prstu nahoru nebo dolů vyberte požadovaný objem. Ten se zvýrazní na ovládacím panelu.
5. Stiskněte tlačítko **Start** pro spuštění přípravy.

Rozsah objemu vydané kávy a mléka je následující:

- Caffe Latte: 40–50–60–70–80 ml (káva); 40–50–60–70–80–90–100 ml (mléko)
- Cappuccino: 40–50–60–70–80 ml (káva); 40–50–60–70–80–90–100 ml (mléko)

Nastavení objemu pění mléka

Kávovar umožňuje upravit objem pění mléka podle vašich preferencí. Vámi provedené nastavení bude uloženo do paměti kávovaru.



1. Pod hlavicí postavte šálek, hrnek nebo sklenici.
2. Stiskněte tlačítko **Frothed Milk**.
3. Stiskněte tlačítko **Set**. Zobrazí se nabídka nastavení objemu vydaného mléka.
4. Posunutím prstu nahoru nebo dolů vyberte požadovaný objem (120–160–200–240–280 ml). Ten se zvýrazní na ovládacím panelu.
5. Stiskněte tlačítko **Start** pro spuštění přípravy.

Nastavení objemu horké vody

Kávovar umožňuje upravit objem vydané vody podle vašich preferencí. Vámi provedené nastavení bude uloženo do paměti kávovaru.

1. Pod hlavicí postavte šálek, hrnek nebo sklenici.
2. Stiskněte tlačítko **Hot Water**.
3. Stiskněte tlačítko **Set**. Zobrazí se nabídka nastavení objemu horké vody.
4. Posunutím prstu nahoru nebo dolů vyberte požadovaný objem (150–200–250–300 ml). Ten se zvýrazní na ovládacím panelu.
5. Stiskněte tlačítko **Start** pro spuštění přípravy.

NASTAVENÍ KÁVOVARU

- Pro vstup do nastavení kávovaru stiskněte tlačítko  v pravém horním rohu.
- Kliknutím na vybranou položku vstoupíte do jejího nastavení. Zde upravit nastavení kávovaru podle osobních preferencí.
- Přejetím prstu po ovládacím panelu směrem doleva/doprava zobrazíte další nabídku nastavení.
- Pro návrat na předchozí obrazovku klikněte na .

Jas ovládacího panelu (Brightness)

- Nastavte jas ovládacího panelu posunutím bodu na liště směrem k + nebo –. Posunutím bodu směrem k + zvýšíte jas, posunutím bodu směrem k – snížíte jas. Na ovládacím panelu se zobrazí číselná hodnota jasu od 1 do 5.

Nastavení jazyka (Language)

Vyberte požadovaný jazyk kávovaru.

Vyčistit plnicí tubus (Clean the Coffee Powder Channel)

- Použijte tuto volbu při čištění kávovaru. Klikněte na „OFF“, to se změní na „ON“ a kryt plnicího tubusu se otevře. Vyčistěte jej podle pokynů v části „**ČIŠTĚNÍ A ÚDRŽBA / PRAVIDELNÁ ÚDRŽBA / Plnicí tubus**“.
- Po vyčištění klikněte na „ON“, aby se přepnulo zpět na „OFF“.

Vyčistit držák spařovací jednotky (Bracket Seat Switch)

- Použijte tuto volbu při čištění kávovaru. Klikněte na „OFF“, to se změní na „ON“ a držák spařovací jednotky se uvede do pozice pro spařování

kávy. Vyčistěte jej podle pokynů v části „**ČIŠTĚNÍ A ÚDRŽBA / PRAVIDELNÁ ÚDRŽBA / Držák spařovací jednotky**“.

- Po vyčištění klikněte na „ON“, aby se přepnulo zpět na „OFF“.
- Pokud zůstala servisní dvířka nenasazená nebo nejsou správně nasazená, kávovar vás upozorní, že je nejdříve nutné servisní dvířka nasadit.

Obnova továrního nastavení (Revert to default setting)

- Pokud potřebujete obnovit původní nastavení z továrny a smazat všechny vámi provedené nastavení, proveďte obnovu továrního nastavení.
- Klikněte na **Confirm** pro potvrzení a kávovar provede obnovu továrního nastavení, nebo klikněte na **Cancel** pro návrat na úvodní obrazovku ovládacího panelu.

Verze softwaru (Software Version)

- Zde naleznete informace o verzi používaného softwaru pro kávovar, dotykový panel a modelové označení kávovaru.

Wi-Fi

- Zde budete moci resetovat Wi-Fi (WIFI Reset), nebo vypnout Wi-Fi (Close WiFi).
- **Reset Wi-Fi:** Klikněte na **WIFI Reset**, dojde k resetování Wi-Fi a tlačítko se rozsvítí zeleně.
- **Vypnout Wi-Fi:** Klikněte na **Close WIFI**, Wi-Fi se vypne a tlačítko se změní TurnON WiFi. Pro zapnutí Wi-Fi klikněte na TurnON WIFI.

Odvápnění (Descaling)

- Použijte tuto volbu pro odvápnění kávovaru.
- Stiskněte tlačítko Descaling pro spuštění procesu odvápnění. Více informací naleznete v části „**ČIŠTĚNÍ A ÚDRŽBA / ODVÁPNĚNÍ**“.

OVLÁDÁNÍ POMOCÍ MOBILNÍ APLIKACE

- Kávovar je možné ovládat prostřednictvím aplikace Sencor HOME.
- Stáhněte si aplikaci do svého chytrého mobilního telefonu, zaregistrujte se a ovládejte kávovar prostřednictvím aplikace.



- Pokud máte již aplikaci instalovanou, přidejte si kávovar do svých zařízení.

Přidání kávovaru do seznamu zařízení prostřednictvím QR kódu

- Kávovar si můžete přidat do aplikace Sencor HOME i prostřednictvím níže uvedeného QR kódu. Na domovské stránce aplikace klikněte na ikonu „+“ a na obrazovce přidání zařízení klikněte na [–] ikonu v pravém horním rohu.
- Po nasazení QR kódu budete vyzváni k výběru sítě Wi-Fi. Vyberte síť, zadejte heslo a klikněte na „Další“.
- Pokud budete vyzváni k resetování zařízení, vstupte do nastavení kávovaru, vyberte položku „WiFi“. Zde klikněte na **WIFI Reset**, dojde k resetování Wi-Fi a tlačítko se rozsvítí zeleně. Vraťte se na základní obrazovku ovládacího panelu kávovaru a ikona Wi-Fi bude blikat. To znamená, že je kávovar připraven ke spárování. Pokyny naleznete rovněž na obrazovce aplikace.
- V aplikaci potvrďte, že kontrolka Wi-Fi bliká, a klikněte na „Další“.
- Klikněte na „Připojit“. Následně v nastavení Wi-Fi ve vašem mobilním zařízení připojte Wi-Fi ke kávovaru. Poté se vrátíte do aplikace a vyčkejte, až se kávovar spáruje.
- V seznamu zařízení na hlavní obrazovce klikněte na ikonu kávovaru a vstoupíte do jeho ovládání.

QR kód pro přidání ovládacího panelu kávovaru do aplikace Sencor HOME



Manuální přidání kávovaru do seznamu zařízení

- Na hlavní obrazovce klikněte na „Přidat zařízení“ nebo na „+“ v pravém horním rohu a zde klikněte na „Přidat zařízení“.
- Zobrazí se obrazovka s kategoriemi spotřebičů a seznamem spotřebičů.
- Klikněte na „Zařízení do kuchyně“ a ze seznamu výrobků vyberte model kávovaru.
- Na další obrazovce budete vyzváni k výběru sítě Wi-Fi. Vyberte síť, zadejte heslo a klikněte na „Další“.
- Pokud budete vyzváni k resetování zařízení, vstupte do nastavení kávovaru, vyberte položku „WiFi“. Zde klikněte na **WiFi Reset**, dojde k resetování Wi-Fi a tlačítko se rozsvítí zeleně. Vraťte se na základní obrazovku ovládacího panelu kávovaru a ikona Wi-Fi bude blikat. To znamená, že je kávovar připraven ke spárování. Pokyny naleznete rovněž na obrazovce aplikace.
- V aplikaci potvrďte, že kontrolka Wi-Fi bliká, a klikněte na „Další“.
- Klikněte na „Připojit“. Následně v nastavení Wi-Fi ve vašem mobilním zařízení připojte Wi-Fi ke kávovaru. Poté se vraťte do aplikace a vyčkejte, až se kávovar spáruje.
- V seznamu zařízení na hlavní obrazovce klikněte na ikonu kávovaru a vstoupíte do jeho ovládní.

Funkce kávovaru

Níže uvedený seznam uvádí nejdůležitější funkce kávovaru, které lze nastavit pouze v aplikaci.

- vytvořit si seznam oblíbených nápojů, včetně jejich pojmenování
- nastavit teplotu připravovaného nápoje

ČIŠTĚNÍ A ÚDRŽBA

Před čištěním přepněte hlavní vypínač do polohy „0“, odpojte zástrčku přívodního kabelu od síťové zásuvky a nechte spotřebič vychladnout.



Varování:

K čištění jakýchkoli částí spotřebiče nepoužívejte čisticí prostředky s abrazivním účinkem, ředidla apod., které by mohly poškodit povrch spotřebiče. Žádná součást tohoto spotřebiče není určena pro mytí v myčce nádobí.



Varování:

Abyste zabránili nebezpečí úrazu elektrickým proudem, neponořujte spotřebič, napájecí kabel ani síťovou zástrčku do vody nebo jiné tekutiny.

Rychlé čištění

Funkce rychlého čištění je vhodná pro rychlé odstranění nečistot ze spařovací hlavy a vnitřního potrubí.

1. Pod hlavicí postavte šálek, hrnek nebo sklenici minimálně o objemu 100 mL.
2. Stiskněte tlačítko **Clean**. Na obrazovce klikněte na **Clean** a kávovar automaticky spustí funkci rychlého čištění.
3. Proces rychlého čištění se automaticky zastaví, nicméně jej můžete ukončit opětovným stisknutím tlačítka **Cancel**.
4. Po dokončení rychlého čištění se zobrazí úvodní obrazovka ovládacího panelu.



Poznámka:

Funkci rychlého čištění doporučujeme spustit po každém použití, zvláště pokud chcete připravovat Espresso po přípravě Cappuccina nebo Latte.

KAŽDODENNÍ ČIŠTĚNÍ A ÚDRŽBA

Včasná čištění a údržba je velmi důležitá pro správný chod spotřebiče a prodloužení jeho životnosti. Na konci používání kávovaru doporučujeme provést rychlé čištění, jehož postup je popsán výše.

Odkapávací táceek

Odkapávací táceek je nutné vyprazdňovat každý den.

- Opatrně vytáhněte odkapávací táceek směrem od kávovaru. Sejměte mřížku. Nad dřezem vyprázdněte veškerý jeho obsah.
- Omyjte odkapávací táceek a mřížku v teplé vodě s trochu kuchyňského prostředku na mytí nádobí. Opláchněte je a otřete dosucha.
- Při manipulaci s táceekem buďte opatrní, abyste se neopařili. Může obsahovat horkou vodu.
- Na táceek nasadte mřížku a vložte do kávovaru.

Zásobník na kávovou sedlinu a vnitřní táceek

Zásobník na kávovou sedlinu vyprázdněte vždy, když se na ovládacím panelu zobrazí upozornění. Kapacita zásobníku na kávovou sedlinu je 8 porcí kávy. Při vyprazdňování zásobníku je třeba, aby byl kávovar zapnutý, aby došlo k vynulování počítadla.

- Mírně zatlačte na spodní část servisních dvířek v místě, kde se nachází prolis. Servisní dvířka se vyklápí. Odstraňte je a opatrně vsuňte vnitřní táceek se zásobníkem na kávovou sedlinu.
- Vyprázdněte zásobník na kávovou sedlinu do komunálního odpadu nebo do kompostu.
- Nad dřezem vyprázdněte veškerý obsah vnitřního táceek.
- Omyjte vnitřní táceek a zásobník na kávovou sedlinu v teplé vodě s trochu kuchyňského prostředku na mytí nádobí. Opláchněte je a otřete dosucha.
- Vložte zásobník na kávovou sedlinu do vnitřního táceek a zasuňte vnitřní táceek do kávovaru. Nasadte servisní dvířka.

Spařovací jednotka

Doporučujeme čistit spařovací jednotku současně s vyprázdněním zásobníku na kávovou sedlinu.

- Mírně zatlačte na spodní část servisních dvířek v místě, kde se nachází prolis. Servisní dvířka se vyklápí. Odstraňte je.
- Stiskněte obě pojistky na spařovací jednotce a vyjměte ji z kávovaru (obrázek **E**).
- Omyjte spařovací jednotku pod čistou tekoucí vodou a poté ji řádně vysušte.
- Spařovací jednotku vložte zpět do kávovaru tak, aby šipka na spařovací jednotce byla zarovnána se šipkou nad prostorem pro spařovací jednotku. Cvaknutí signalizuje, že je spařovací jednotka správně instalována.
- Nasadte servisní dvířka.



Poznámka:

Pokud není spařovací jednotka správně instalována, příp. nejsou servisní dvířka správně zavěšena, na ovládacím panelu se zobrazí varovné upozornění.

Zásobník na vodu

Vyjměte zásobník na vodu, vypláchněte jej čistou vodou, osušte a vložte zpět na své místo.

Systém napěnění mléka

Abyste zabránili usazování mléka v systému a tvorbě nežádoucího zápachu, je důležité jej čistit po každém použití.

1. Pod hlavicí postavte hrnek nebo misku.
2. Naplňte nádobku na mléko čistou vodou.
3. K vypuštění kávy instalujte systém napěnění mléka podle pokynů v části „**Systém napěnění mléka**“.
4. Spusťte proces rychlého čištění a nechte kávovar proces dokončit.
5. Poté opatrně odstraňte kryt výpusti kávy tak, že stisknete jeho stranu a vytáhnete jej od výpusti.
6. Vyjměte systém napěnění mléka, rozeberte jej (obrázek **F1**) a propláchněte všechny části pod čistou tekoucí vodou.
7. Je důležité vyčistit vstupní otvor pro mléko pomocí tenkého předmetku (např. pomocí jehly) (obrázek **F2**).
8. Všechny části důkladně osušte a poté znovu složte.

Nádobka na mléko, trubička na mléko a propojovací hadička

1. Odpojte propojovací hadičku od víčka nádobky.
2. Z nádobky na mléko odstraňte víčko a vylijte zbývající obsah z nádobky.
3. Ze spodní strany víčka vyjměte trubičku na mléko.
4. Omyjte nádobku na mléko, víčko, trubičku na mléko a propojovací hadičku v teplé vodě s trochu neutrálního prostředku na mytí nádobí. Opláchněte je pod čistou vodou a důkladně osušte.
5. V případě potřeby můžete použít jehlu k odstranění nečistot z otvorů na koncích propojovací hadičky a ve víčku, kam se propojovací hadička vkládá.
6. Před sestavením se ujistěte, že jsou oba konce propojovací hadičky čisté a suché.

PRAVIDELNÁ ÚDRŽBA

Pravidelnou údržbu kávovaru provádějte alespoň jednou za týden.

Zásobník na kávová zrna a mlýnek

1. Vysypte kávová zrna ze zásobníku a uložte je do vzduchotěsné nádoby.
2. Spusťte funkci vyprázdnění mlýnku.
3. Otočte regulátorem hrubosti mletí proti směru hodinových ručiček, až budou patky na regulátoru zarovnaný s výstupky v mlýnku (obrázek **G1**).
4. Zdvihněte regulátor směrem nahoru a odstraňte jej z mlýnku.
5. Zdvihněte madlo horního mléčícího kamene a otočte jím proti směru hodinových ručiček ve směru symbolu „otevřený zámek“.
6. Vyjměte horní mléčí kámen a vyčistěte jej pomocí čistícího kartáčku.
7. Spodní mléčí kámen a komoru vyčistěte pomocí čistícího kartáčku.
8. Vložte horní mléčí kámen do mléčí komory tak, aby symbol „zavřeného zámku“ byl zarovnan s šipkou na výstupku mlýnku (obrázek **G2**).
9. Otočte madlem horního mléčícího kamene po směru hodinových ručiček ve směru symbolu „zavřený zámek“. Sklopte madlo.
10. Nasadte regulátor hrubosti mletí tak, aby patky na regulátoru nasedly na výstupky v mlýnku (obrázek **G1**), a otočte regulátorem po směru hodinových ručiček.

Držák spařovací jednotky

1. Stiskněte tlačítko  v pravém horním rohu pro vstup do nastavení kávovaru.
2. Zde klikněte na **Bracket Seat Switch (Vyčistit držák spařovací jednotky)**.
3. Klikněte na „OFF“, to se změní na „ON“ a držák spařovací jednotky se uvede do police pro spařování kávy (obrázek **H**).
4. Otevřete servisní dvířka a oteřete držák i prostor pod ním.
5. Po vyčištění nasadte servisní dvířka a klikněte na „ON“, aby se přepnul zpět na „OFF“. Držák se stáhne zpět do původní police.

Plnicí tubus

1. Stiskněte tlačítko  v pravém horním rohu pro vstup do nastavení kávovaru.
2. Zde klikněte na **Clean the Coffee Powder Channel (Vyčistit plnicí tubus)**.
3. Klikněte na „OFF“, to se změní na „ON“ a otevře se kryt plnicího tubusu, který se nachází nad pěchovadlem.
4. Otevřete servisní dvířka a pomocí čistícího kartáčku odstraňte nečistoty z plnicího tubusu. Ty budou padat do zásobníku pro kávovou sedlinu. Ten následně také vyčistěte.
5. Po vyčištění nasadte servisní dvířka a klikněte na „ON“, aby se přepnul zpět na „OFF“. Kryt plnicího tubusu se zavře.

Vnější povrch kávovaru

K vyčištění vnějšího povrchu spotřebiče použijte čistou, mírně navlhčenou textilií. Vše pak řádně oteřete dosucha.

ODVÁPNĚNÍ

Používáním kávovaru se mohou ve vnitřní okruhu usazovat minerály z vody. Jedná se o přirozený proces. Je proto nutné pravidelně provádět odvápnění. Usazené minerály mohou negativně ovlivnit chuť připravované kávy.

Kávovar je vybaven počítadlem počtu připravených káv, a jakmile počet připravených káv dosáhne 500, je nutné provést proces odvápnění.

V takovém případě se na ovládacím panelu zobrazí upozornění na odvápnění.

1. Naplňte zásobník na vodu roztokem vody a odvápněvacího prostředku. Používejte odvápněvací prostředek vhodný pro kávovary typu espresso a podle pokynů, které jsou uvedeny v doprovodné dokumentaci odvápněvacího prostředku.
2. Pod hlavicí postavte misku. Podle potřeby odstraňte odkapávací tácek a hlavicí posuňte co nejnižší.
3. Klikněte na **Descaling**, zobrazí se upozornění o délce odvápněvacího procesu. Klikněte na **Confirm** a spustí se proces odvápnění.
4. Nechte kávovar dokončit proces odvápnění.
5. Jakmile je proces odvápnění dokončený, na ovládacím panelu se zobrazí informace o dokončení. Zobrazí se úvodní obrazovka a spustí se zahřívání kávovaru.
6. Vyjměte zásobník na vodu, vyčistěte jej a naplňte jej čistou a studenou vodou. Vložte jej zpět do kávovaru a spusťte rychlé čištění.

Proces odvápnění je možné provést dříve, než se zobrazí dané upozornění. V takovém případě postupuje následovně:

1. Naplňte zásobník na vodu roztokem vody a odvápněvacího prostředku. Používejte odvápněvací prostředek vhodný pro kávovary typu espresso a podle pokynů, které jsou uvedeny v doprovodné dokumentaci odvápněvacího prostředku.
2. Podle potřeby odstraňte odkapávací tácek a hlavicí posuňte co nejnižší.
3. Stiskněte tlačítko  v pravém horním rohu pro vstup do nastavení kávovaru.
4. Zde klikněte na **Descaling (Odvápnění)**.
5. Klikněte na Descaling, zobrazí se upozornění o délce odvápněvacího procesu. Klikněte na Confirm a spustí se proces odvápnění.
6. Nechte kávovar dokončit proces odvápnění.
7. Jakmile je proces odvápnění dokončený, na ovládacím panelu se zobrazí informace o dokončení. Zobrazí se úvodní obrazovka a spustí se zahřívání kávovaru.
8. Vyjměte zásobník na vodu, vyčistěte jej a naplňte jej čistou a studenou vodou. Vložte zpět do kávovaru a spusťte rychlé čištění.

VYPRÁZDNĚNÍ MLÝNKU

Tato funkce slouží k vyprázdnění mlýnku a odstranění kávových zrn v něm, pokud nebudete kávovar delší dobu používat, aby nedošlo k jejich znehodnocení.

1. Vyprázdněte zásobník na kávová zrna.
2. Stiskněte tlačítko **Clean** a na obrazovce klikněte na **Empty**. Potvrďte výběr kliknutím na **Yes**. Spustí se funkce vyprázdnění mlýnku. Výběrem **No** se vrátíte o krok zpět.
3. Chod mlýnku se zastaví asi po 15 sekundách. Pokud je mlýnek ještě stále plný, spusťte funkci ještě jednou.
4. Vyprázdněte zásobník na kávovou sedlinu.

Funkci vyprázdnění mlýnku můžete zrušit stisknutím tlačítka **Cancel**.

Uložení



- Pokud nebudete spotřebič delší dobu používat, odpojte zástrčku od síťové zásuvky, nechte spotřebič vychladnout a vyčistěte jej podle výše uvedených pokynů.
- Před uložením se ujistěte, že jsou spotřebič i všechno příslušenství řádně čisté a suché.
- Uložte spotřebič na suché, čisté a dobře větrané místo, kde nebude vystaven extrémním teplotám a kde bude mimo dosah dětí nebo zvířat.

HLÁŠENÍ NA OVLÁDACÍM PANELU A JEJICH VÝZNAM

Hlášení	Význam	Co dělat
Lack of water (Nedostatek vody)	V zásobníku je málo vody.	Doplňte vodu do zásobníku.
Brew system error (Chyba spařovacího systému)	Servisní dvířka jsou otevřená.	Nasadte servisní dvířka.
	Regulátor hrubosti mletí není správně instalovaný.	Správně nasadte regulátor hrubosti mletí.
	Vnitřní táček není na svém místě.	Vložte vnitřní táček na své místo.
Warning improperly assembly of the brewing centre (Upozornění na nesprávné sestavení spařovací jednotky)	Spařovací jednotka není správně vložena.	Vložte spařovací jednotku správně do kávovaru.
Lack of coffee beans (Nedostatek kávových zrn)	V zásobníku nejsou kávová zrna.	Doplňte kávová zrna do zásobníku.
Clean the brewing center (Vyčistěte spařovací jednotku)	Je nutné vyčistit spařovací jednotku.	Vyjmete spařovací jednotku a vyčistěte ji. Poté ji vložte zpět.
Residue Bin Full Alert (Upozornění na plný zásobník na kávovou sedlinu)	Zásobník na kávovou sedlinu je plný.	Vyprázdněte zásobník na kávovou sedlinu a vnitřní táček.
Indikátor horké vody blíká.	Aktivoval se mechanismus ochrany proti přehřátí ohřivače vody.	Vypněte kávovar a odpojte od zdroje napájení. Nechte jej vychladnout 3 až 5 minut a poté jej můžete znovu používat.
Chybové hlášení OX1000.	Motor mlýnku nefunguje správně.	Vypněte kávovar, vyčkejte chvíli, poté jej znovu zapněte.
The grinder system is overheated. It will take time to cool down. (Mlýnek je přehřátý. Chvilí potrvá, než vychladne.)	Kávovar mlet nepřetržitě po dobu 16 cyklů a doba každého mletí byla kratší než 5 minut.	Vypněte kávovar a odpojte od zdroje napájení. Nechte jej vychladnout 5 minut a poté jej můžete znovu používat.
Chybové hlášení OX0008	Průtokoměr je bez signálu a výdej vody je abnormální.	Doplňte vodu do zásobníku na vodu.
Chybové hlášení OX0010	Hallův senzor je bez signálu a spařovací jednotka nefunguje normálně.	Vypněte kávovar, vyčkejte chvíli poté jej znovu zapněte.

ODSTRAŇOVÁNÍ PROBLÉMŮ

Problém	Příčina	Řešení
Slabá pěna	Mletá káva je příliš hrubá.	Otočte regulátorem hrubosti po směru hodinových ručiček a upravte nastavení mlýnku.
	Používáte nevhodná pražená kávová zrna.	Používejte kávová zrna pražená pro espresso kávovar.
Slabá mléčná pěna	Systém napěnění mléka je špinavý.	Vyčistěte systém napěnění mléka podle pokynů v části "KAŽDODENNÍ ČISTĚNÍ A ÚDRŽBA/Systém napěnění mléka."

Káva vytéká pomalu nebo vytéká po kapkách.	Mletá káva je příliš jemná.	Otočte regulátorem hrubosti proti směru hodinových ručiček a upravte nastavení mlýnku.
Kávovar nevydává kávu.	Výpusť kávy je ucpaný.	Vyčistěte výpusť kávy např. pomocí tenkého předmětu.
Kávovar není možné zapnout.	Vídlíce není správně vložena v síťové zásuvce.	Zkontrolujte zapojení vidlice v zásuvce.
	Přívodní kabel není správně vložen ve zdířce v zadní části kávovaru.	Zkontrolujte zapojení přívodního kabelu.
	Hlavní vypínač je v poloze „0“.	Přepněte hlavní vypínač do polohy „I“.
	Nestiskli jste tlačítko 	Stiskněte tlačítko  , abyste kávovar zapnuli.
Spařovací jednotku není možné vyjmout.	Kávovar není zcela vypnutý.	Vypněte kávovar tlačítkem  a poté přepněte hlavní vypínač do polohy „0“.
	Spařovací jednotka je zablokováná.	Obratě se na autorizovaný servis.
Kávovar vydává příliš mnoho mléčné pěny, příp. mléko příliš tryská z trysky mléka.	Mléko není dostatečně studené nebo není vhodné k pěnění mléka.	Doporučená teplota mléka pro pěnění je 5 až 10 °C. Doporučujeme používat plnotučné mléko s obsahem tuku alespoň 3 %.
	Systém na pěnění mléka je špinavý.	Vyčistěte systém na pěnění mléka.
Střídavě se zobrazuje hlášení o plném zásobníku na kávovou sedlinu a upozornění na vyčištění spařovací jednotky.	Je nutné vyprázdnit zásobník na kávovou sedlinu a vyčistit spařovací jednotku.	Vyprázdněte zásobník na kávovou sedlinu a vyčistěte spařovací jednotku. Před opětovnou instalací vyčkejte asi 3 sekundy.
Upozornění na plný zásobník, nebo vyčištění spařovací jednotky se stále zobrazuje na ovládacím panelu.	Po vyprázdnění zásobníku nebo vyčištění spařovací jednotky nedošlo k vgnulování vnitřního počítadla.	Po vyprázdnění zásobníku na kávovou sedlinu nebo vyčištění spařovací jednotky vždy vyčkejte asi 3 sekundy, aby se počítadlo vgnulovalo. Zásobník na kávovou sedlinu vyprázdněte a spařovací jednotku vyčistěte vždy po zapnutí kávovaru. Pokud vyprázdníte nádobu nebo vyčistíte spařovací jednotku, když je kávovar vypnutý, počítadlo se nevynuluje.

Mlýnek mele, ale nevypouští mletou kávu.	U hluboce pražených kávových zrn zkontrolujte, zda se na jejich povrchu nenachází olej. Pokud jsou kávová zrna navlhla nebo je na jejich povrchu příliš mnoho oleje, dojde k zablokování kanálu pro dávkování mleté kávy.	Vyčistěte plnicí tubus podle pokynů v části „ČISTĚNÍ A ÚDRŽBA / PRAVIDELNÁ ÚDRŽBA / Plnicí tubus“.
Kávovar je příliš hlučný.	Během provozu je běžné, že je kávovar hlučný.	Pokud kávovar začne vydávat jiný druh hluku, promažte spařovací jednotku.

Pokud problém není uveden v tabulce nebo problém přetrvává, vypněte kávovar, odpojte jej od zdroje napájení a obraťte se na autorizovaný servis.

TECHNICKÉ ÚDAJE

Jmenovitý rozsah napětí..... 220–240 V~
 Jmenovitý kmitočet..... 50Hz
 Jmenovitý příkon..... 1 350 W
 Hlučnost..... 70 dB(A)

Deklarovaná hodnota emise hluku tohoto spotřebiče je 70 dB(A), což představuje hladinu A akustického výkonu vzhledem k referenčnímu akustickému výkonu 1 pW.

Změny textu a technických specifikací vyhrazeny.

Tímto SENCOR prohlašuje, že typ rádiového zařízení SES 8500BK je v souladu se směrnicí 2014/53/EU. Úplné znění EU prohlášení o shodě je k dispozici na této internetové adrese www.sencor.eu.

POKYNY A INFORMACE O NAKLÁDÁNÍ S POUŽITÝM OBALEM

Použitý obalový materiál odložte na místo určené obcí k ukládání odpadu.

LIKVIDACE POUŽITÝCH ELEKTRICKÝCH A ELEKTRONICKÝCH ZAŘÍZENÍ



Tento symbol na produktech anebo v průvodních dokumentech znamená, že použité elektrické a elektronické výrobky nesmí být přidány do běžného komunálního odpadu. Ke správné likvidaci, obnově a recyklaci předejte tyto výrobky na určená sběrná místa. Alternativně v některých zemích Evropské unie nebo jiných evropských zemích můžete vrátit své výrobky místnímu prodejci při koupi ekvivalentního nového

produktu. Správnou likvidaci tohoto produktu pomůžete zachovat cenné přírodní zdroje a napomáháte prevenci potenciálních negativních dopadů na životní prostředí a lidské zdraví, což by mohly být důsledky nesprávné likvidace odpadů. Další podrobnosti si vyžádejte od místního úřadu nebo nejbližšího sběrného místa. Při nesprávné likvidaci tohoto druhu odpadu mohou být v souladu s národními předpisy uděleny pokuty.

Pro podnikové subjekty v zemích Evropské unie

Chcete-li likvidovat elektrická a elektronická zařízení, vyžádejte si potřebné informace od svého prodejce nebo dodavatele.

Likvidace v ostatních zemích mimo Evropskou unii

Tento symbol je platný v Evropské unii. Chcete-li tento výrobek zlikvidovat jinde, vyžádejte si potřebné informace o správném způsobu likvidace od místních úřadů nebo od svého prodejce.



Tento výrobek splňuje veškeré základní požadavky směrnice EU, které se na něj vztahují.

