

VIVAX
Made for you

VC-7004A Polar

CZ

Návod k použití
Záruční list / Servisní místa



RoHS

Vysavač prachu

VC-7004A Polar

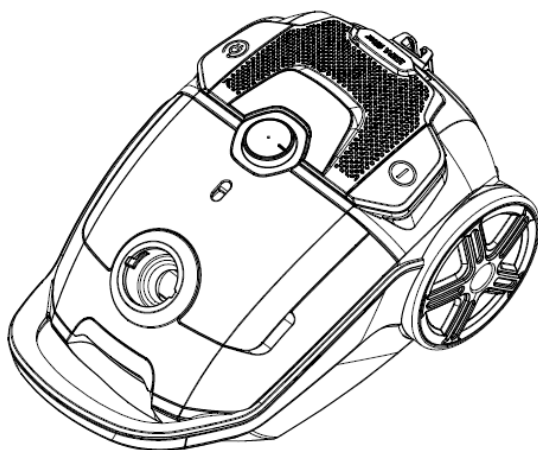

Je důležité, abyste si před začátkem používání spotřebiče přečetli celý tento návod a uložili jej na bezpečné místo pro budoucí použití.



VÍTEJTE!

Tento spotřebič splňuje nejvyšší standardy, inovativní technologii a vysoké pohodlí a účinnost při používání.

Pozorně si přečtěte tento návod, než začnete používat váš nový spotřebič, a uložte jej na vám známé místo pro případ budoucího použití.

Pokud budete dodržovat návod, bude vám nový spotřebič věrně sloužit celou řadu let.

POZORNĚ SI PŘEČTĚTE TENTO NÁVOD A USCHOVEJTE SI JEJ NA VÁM DOBŘE ZNÁMÉ MÍSTO, ABYSTE JEJ MOHLI V BUDOUCNU POUŽÍT!

POKUD PRODÁVÁTE NEBO DARUJETE TENTO SPOTŘEBIČ, VŽDY K NĚMU PŘILOŽTE TAKÉ TENTO NÁVOD!

DŮLEŽITÁ UPOZORNĚNÍ A BEZPEČNOSTNÍ POKYNY



Symbol blesku s hrotem šípů uvnitř rovnostranného trojúhelníku upozorňuje uživatele na přítomnost nebezpečného a neizolovaného napětí uvnitř spotřebiče, které může být dostatečně silné, aby představovalo nebezpečí úrazu elektrickým proudem.



Vykřičník uvnitř rovnostranného trojúhelníku upozorňuje uživatele na přítomnost důležitých pokynů k používání a údržbě v dokumentu přiloženém ke spotřebiči.



POZOR



NEBEZPEČÍ ÚRAZU ELEKTRICKÝM PROUDEM NEOTEVÍRAT

Nedemontujte kryt spotřebiče. Uživateli není v žádném případě dovoleno provádět jakékoli opravy nebo modifikace spotřebiče. Tyto práce přenechte kvalifikovanému servisnímu technikovi.

PŘEČTĚTE SI PROSÍM POZORNĚ TENTO NÁVOD PŘED

ZAČÁTKEM POUŽÍVÁNÍ SPOTŘEBIČE, USCHOVEJTE JEJ A ULOŽTE NA VÁM ZNÁMÉ MÍSTO, ABYSTE JEJ MOHLI V PŘÍPADĚ POTŘEBY V BUDOUCNU POUŽÍT.

Bezpečnostní pokyny a upozornění:

1. Doporučujeme, abyste si před prvním použitím spotřebiče pozorně přečetli návod a uschovali jej pro budoucí použití.
2. Před prvním použitím spotřebiče zkontrolujte, zda jsou sběrná nádoba nebo prachový sáček správně umístěné. Zkontrolujte také, zda napájení ve vaší domácnosti odpovídá napájení uvedenému na spotřebiči v rozpětí od 220-240V~ 50/60Hz.
3. Nikdy nevysávejte vodu nebo hořlavé materiály.
4. Nevysávejte žhavé materiály nebo popel. Když používáte vysavač k vysávání popela, jemného písku, vápna, cementového prachu a podobných látek, póry prachového sáčku se rychle ucpou. V důsledku toho bude indikátor naplněnosti prachového sáčku signalizovat, že je sáček plný. Vyměňte prachový sáček, i když ještě není zcela plný!
5. Neponořujte spotřebič do vody, abyste jej vyčistili.
6. Nikdy nepoužívejte spotřebič bez vstupního filtru pro ochranu motoru a správně vloženého prachového sáčku.
7. Prosíme vás, abyste ihned vyměnili prachový sáček, pokud si všimnete, že je poškozený.
8. Neodkládejte a nepoužívejte spotřebič v blízkosti zdroje vysoké teploty.
9. Děti nesmí používat spotřebič, aby se zabránilo možným nebezpečným situacím.
10. V případě neobvyklých zvuků, zápachu, dýmu nebo jakýchkoli jiných problémů nebo závad během používání vypněte spotřebič tlačítkem OFF a odpojte jej ze sítě. Kontaktujte autorizovaný servis za účelem opravy. Nikdy nezkoušejte sami opravovat spotřebič. Uvnitř spotřebiče

- se nenacházejí žádné části, které by mohl opravit uživatel.
11. Pokud je napájecí kabel poškozený, musí jej vyměnit výrobce, jeho autorizovaný servis nebo kvalifikovaná osoba, aby se zabránilo nebezpečí úrazu elektrickým proudem.
 12. Tento spotřebič není určen k používání osobami (včetně dětí) se sníženými fyzickými, smyslovými nebo mentálními schopnostmi nebo nedostatkem zkušeností a znalostí, pokud nejsou pod dohledem nebo pokud nedostaly pokyny k používání od osoby odpovědné za jejich bezpečnost.
 13. Tento spotřebič mohou používat děti starší 8 let a osoby se sníženými fyzickými, smyslovými nebo mentálními schopnostmi nebo nedostatkem zkušeností a znalostí, pokud jsou pod dohledem a pokud jim byly poskytnuty pokyny k používání spotřebiče bezpečným způsobem a jsou si vědomy nebezpečí používání.
 14. Děti musí být pod dohledem, aby bylo zajištěno, že si nebudou hrát se spotřebičem.
 15. Čištění a uživatelskou údržbu nesmějí provádět děti, pokud nejsou pod dohledem.
 16. Před údržbou spotřebiče nebo výměnou částí vždy odpojte zástrčku ze zásuvky.
 17. Nikdy neodpojujte spotřebič ze sítě taháním za kabel. Nedotýkejte se napájecího kabelu nebo zástrčky mokřýma rukama. Nikdy nepřemisťujte spotřebič taháním za kabel a dbejte na to, aby kabel nebyl nikde zamotaný nebo přiskřípnutý.
 18. Vždy odpojte spotřebič ze sítě, když jej nepoužíváte, nebo jej necháváte bez dohledu, a také při sestavování, rozebírání, čištění a dolévání vody do spotřebiče.
 19. Spotřebič používejte pouze v domácnosti a pouze k účelům, ke kterým je určen.

20. Spotřebič je určen k použití pouze v uzavřených prostorách.
21. Abyste zabránili nebezpečí úrazu elektrickým proudem, dbejte na to, aby se na spotřebič nebo jeho části nevylila žádná tekutina, a nikdy neponořujte spotřebič, napájecí kabel nebo zástrčku do vody nebo jakékoli jiné tekutiny.
22. Vždy vypněte spotřebič a odpojte jej ze sítě před výměnou příslušenství nebo pokud se musíte dotýkat částí, které se pohybují během provozu spotřebiče.
23. Nemiřte hadicí, trubkou nebo jakýmkoli jiným dílem spotřebiče na oči nebo uši a nevkládejte je do úst. Nemiřte hadicí na lidi, zvířata nebo rostliny.

Upozornění

24. Spotřebič vždy vypněte před čištěním nebo výměnou dílů stisknutím tlačítka OFF. Vždy odpojte zástrčku ze zásuvky.
25. Pokud je napájecí kabel poškozený, nepoužívejte spotřebič, abyste se vyhnuli možným nebezpečným situacím. Kabel musí vyměnit výrobce nebo servisní technik.

V případě slabého sacího výkonu:

1. Je třeba zkontrolovat a vyčistit sběrnou nádobu nebo vyměnit prachový sáček, pokud je plný.
2. Pokud jste si všimli překážky nebo neprůchodnosti v kartáči, hadici nebo trubce, můžete spotřebič znovu použít až poté, co byla překážka odstraněna nebo vyčištěna.

Vysavač Vivax VC-7004A Polar je domácí spotřebič elegantních linií kompletně navržený tak, aby umožňoval jednoduché a snadné používání. Vykonává usměrněné nasávání vzduchu se sníženou hlučností, upozorňuje na plný prachový sáček a automaticky navíjí napájecí kabel dovnitř spotřebiče. Je vybaven několikanásobnou filtrací nasávaného vzduchu pomocí vstupních a výstupních filtrů. Vivax je praktický a vysoce účinný při čištění prachu a jako takový je spolehlivým domácím spotřebičem pro úklid.

Děkujeme vám za zakoupení spotřebiče Vivax a přejeme vám příjemné používání!

Části spotřebiče

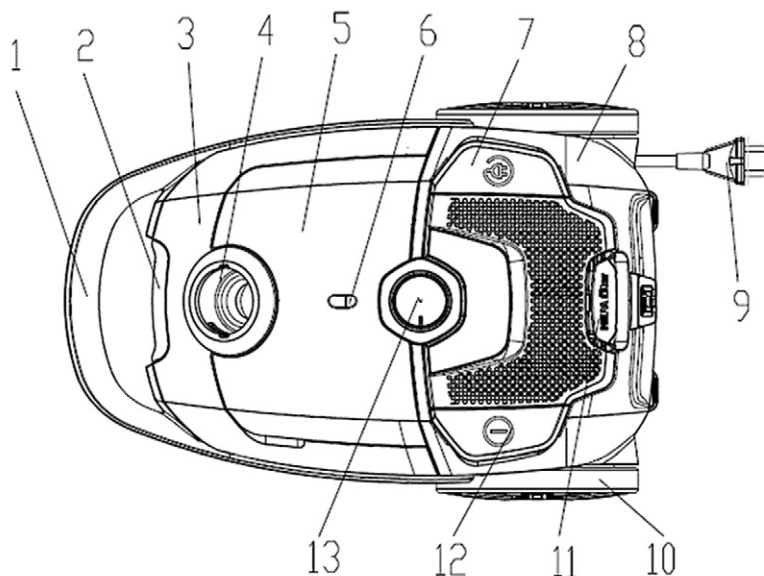

- | | |
|--|---|
| 1. Rukojeť | 8. Pouzdro motoru |
| 2. Tlačítko pro otevření víka | 9. Síťová vidlice |
| 3. Kryt prachového sáčku | 10. Velké kolečko |
| 4. Připojení hadice | 11. Kryt filtru na výstupu vzduchu a Hepa Filtr |
| 5. Kryt příslušenství | 12. Tlačítko Zap./Vyp. |
| 6. Indikátor naplnění prachového sáčku | 13. Tlačítko pro regulaci sacího výkonu |
| 7. Tlačítko pro navíjení napájecího kabelu | |

Příslušenství ke spotřebiči:

1. Hadice a teleskopická výsuvná kovová trubka
2. Kartáč pro vysávání 2in1
3. Úzký kartáč pro vysávání rohů
4. Návod k obsluze

Použití:

1. Zapojení flexibilní hadice do spotřebiče.

Vložte přípojku hadice do vstupního otvoru na spotřebiči a otočte přípojkou vpravo (Obrázek 1).

2. Abyste hadici odpojili, otočte přípojku vlevo a hadici vyjměte (Obrázek 2).

3. Zapojení hadice do teleskopické kovové trubky:

Zapojte flexibilní hadici do širšího konce kovové trubky (Obrázek 3a).

4. Připojení kovové trubky ke kartáči:

Nasaďte kartáč na užší konec kovové trubky a lehce jím pootočte, dokud neuslyšíte kliknutí (Obrázek 3b, 4).

***Poznámka:** Abyste rozpojili hadici a kartáč od kovové trubky, stiskněte tlačítko na konci trubky a vyjměte přípojku.*

5. Navíjení napájecího kabelu.

Před začátkem používání vytáhněte napájecí kabel ke žluté značce na kabelu. Nikdy nevytahujte kabel za červenou značku.

6. Tlačítko pro zapnutí

Poté, co jste vytáhli napájecí kabel a zapojili vysavač do sítě, zapněte spotřebič stisknutím tlačítka pro zapnutí (POWER) (Obrázek 5).

7. Po použití vždy nejprve odpojte spotřebič ze síťové zásuvky a poté namotejte kabel do spotřebiče tak, že stisknete madlo pro přenášení na spotřebiči. Pokud dojde k zastavení navíjení, povytáhněte trochu kabel a zopakujte postup, dokud se kabel zcela nenavine do spotřebiče (Obrázek 7).

8. Nastavení sacího výkonu:

Otočte tlačítkem pro nastavení vlevo nebo vpravo, abyste přizpůsobili sací výkon (Obrázek 6) .

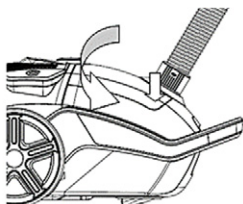

Obrázek 1

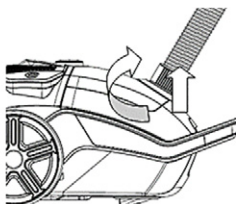

Obrázek 2

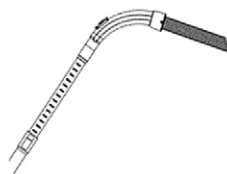

Obrázek 3

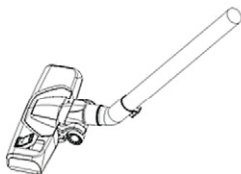

Obrázek 3



Obrázek 4

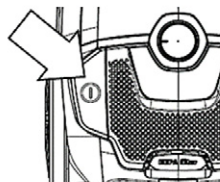

Obrázek 5

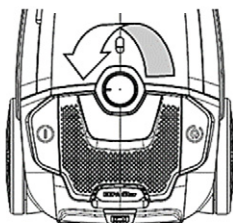

Obrázek 6

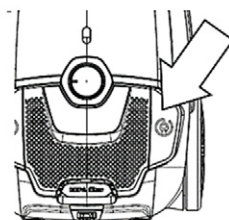

Obrázek 7

Údržba:

1. **Výměna prachového sáčku:** Když se indikátor naplněnosti prachového sáčku rozsvítí červeně, je třeba vyčistit filtry nebo vyměnit prachový sáček. (Obrázek 8)
2. **Otevřete kryt** tak, že jej zvednete poté, co jste kryt uvolnili stisknutím tlačítka pro otevření krytu. (Obrázek 9)
3. Opatrně vyjměte plný sáček a odstraňte jej. (Obrázek 10)
4. **Nasazení prachového sáčku:** Vložte prachový sáček do držáku sáčku, opatrně jej vložte a roztáhněte dovnitř (Obrázek 11).

Poznámka: *Není-li prachový sáček nainstalován, nelze víko nádoby s vakem uzavřít!*

5. **Výměna výstupního filtru:** Stiskněte tlačítko na krytu filtru, abyste odstranili kryt filtru, poté vyjměte filtr. Vložte nový filtr opačným postupem. (Obrázek 12, 13)
6. **Vstupní HEPA filtr pro ochranu motoru:** Filtr je třeba pravidelně čistit nebo vyměnit, pokud je znečištěný. (Obrázek 14, 15).

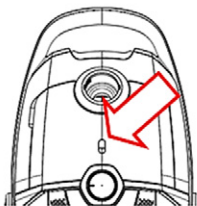

Obrázek 8



Obrázek 9

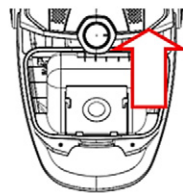

Obrázek 10

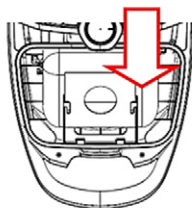

Obrázek 11

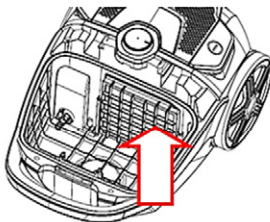

Obrázek 12

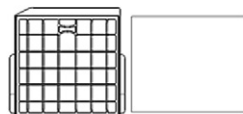

Obrázek 13

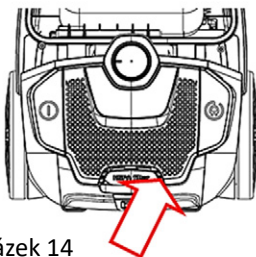

Obrázek 14

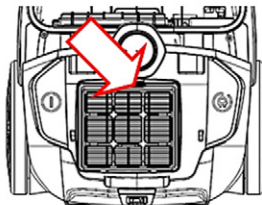

Obrázek 15

Pozor: Spotřebič vždy vypněte před čištěním nebo výměnou dílů stisknutím tlačítka OFF. Vždy odpojte zástrčku ze zásuvky

Čištění:

Doporučuje se občasné důkladné vyčištění spotřebiče.

1. Vyčistěte vnitřek pro prachový sáček a vnější část nádoby pomocí měkkého hadříku a roztoku saponátu a teplé vody.
2. Vysušte vnitřní i vnější část spotřebiče čistým měkkým hadříkem.
3. Výstupní HEPA filtr a ochranný filtr motoru by se měly pravidelně čistit nebo poprášit, jakmile si všimnete, že je znečištěný. V případě potřeby musí být vyměněny.

Uložení spotřebiče

1. Složte teleskopické části trubky jednu do druhé, aby se trubka zkrátila na co nejmenší délku.
2. Vypněte spotřebič a odpojte zástrčku ze sítě.
3. Stiskněte tlačítko pro navíjení kabelu do spotřebiče.
4. Pro uložení spotřebiče ve vzpřímené poloze zasuňte drážku na kartáči do odpovídající části na plášti spotřebiče.
5. Spotřebič uchovávejte na suchém a tmavém místě. Uchovávejte spotřebič mimo dosah dětí, abyste zabránili tomu, že si děti budou hrát se spotřebičem.

Řešení problémů - Sací výkon je snížený.

Stav	Řešení
Prachový sáček může být plný	Vyměňte prachový sáček
Možná jsou znečištěné filtry	Vyčistěte nebo vyměňte filtry
Sací výkon je možná nastavený na nízkou úroveň přímo na spotřebiči (volitelné, ne všechny modely) nebo je na rukojeti otevřený otvor pro regulaci sacího výkonu)	Nastavte sací výkon na vyšší úroveň, (volitelné), nebo uzavřete tvor na rukojeti
Možná je zablokovaný průtok vzduchu v kartáči, trubce nebo hadici.	Abyste odstranili překážku, odpojte část, která je zablokovaná, a připojte ji (pokud je to možné) obráceně. Zapněte vysavač, aby vzduch mohl projít ucpaným místem opačným směrem, nebo vyčistěte trubku a ostatní části od překážek.

Technické specifikace

Výkon motoru (max)	700W
Třída ochrany:	Class II
Napájení / frekvence	220-240V AC 50/60Hz
Průtok vzduchu / tlak:	29,8 l/s / 21,6 kPa
Hluk:	68dB (Max)

Informace o likvidaci elektrických a elektronických spotřebičů pro uživatele (soukromé domácnosti)



Označení výrobků tímto symbolem znamená, že výrobek patří do skupiny elektrického a elektronického odpadu (OEEZ), který nesmí být odkládán společně se směsným a objemným odpadem.

Proto je třeba tento výrobek odevzdat na označeném sběrném místě pro sběr elektrického a elektronického odpadu. Správným odložením tohoto výrobku zabráníte možným negativním následkům pro životní prostředí a lidské zdraví, které by mohly být ohroženy nezodpovědným odložením opotřebovaného výrobku. Recyklací materiálů z tohoto výrobku pomáháte chránit zdravé životní prostředí a přírodní zdroje

Pro detailní informace o sběru OEEZ se obraťte na prodejnu, v níž jste výrobek zakoupili.

EU Prohlášení o shodě

Tento spotřebič je vyroben v souladu s platnými Evropskými normami a je v souladu se všemi platnými nařízeními a směrnici.



EU Prohlášení o shodě můžete stáhnout z následujícího odkazu:

www.msan.hr/dokumentacijaartikala.

ZÁRUČNÍ LIST

VIVAX

CZ**MODEL SPOTŘEBIČE****SÉRIOVÉ ČÍSLO****DATUM PRODEJE****ČÍSLO ÚČTU PRODÁVAJÍCÍHO****PODPIS A RAZÍTKO
PRODÁVAJÍCÍHO**

VÁŽENÍ ZÁKAZNÍCI!

Děkujeme Vám, že jste si zakoupili spotřebič Vivax, a doufáme, že budete se svým výběrem spokojeni. Pokud bude v záruční lhůtě potřebná oprava výrobku, prosíme Vás, abyste se poradili s autorizovaným prodávajícím, který Vám výrobek prodal, nebo nás kontaktujte na níže uvedených tel. číslech a adrese. **PŘED POUŽITÍM VÝROBKU SI PROSÍM PEČLIVĚ PŘEČTĚTE POKYNY PŘILOŽENÉ K VÝROBKU!**

1. Touto zárukou M SAN Grupa jako poskytovatel záruky v České republice zaručuje bezplatnou opravu výrobku v souladu s platnými předpisy a v souladu s podmínkami uvedenými v tomto záručním listu.
Touto zárukou zaručujeme, že předmět této záruky bude fungovat bez závad zapříčiněných eventuální chybou při výrobě, nebo vadou materiálu. Všechny závady, které eventuálně vzniknou, budou v záruční lhůtě zdarma odstraněny v autorizovaném servisu.
2. **ZÁRUČNÍ PODMÍNKY** Záruční lhůta začíná plynout ode dne zakoupení výrobku a trvá **24 měsíců**.
3. V případě vady výrobku, který je předmětem této záruky, zaručujeme, že tento výrobek opravíme v co možná nejkratší lhůtě a to nejpozději do 30 dnů. Pokud výrobek nebude možné opravit nebo nebude opraven do 30 dnů, bude vyměněn za nový. Záruka bude prodloužena o dobu trvání opravy.
4. Záruka se uznává pouze s předloženým prodejním dokladem a tímto záručním listem, který musí být řádně vyplněný a musí tedy obsahovat datum prodeje, razítko a podpis prodávajícího.
5. **ZÁRUKA NEZAHRNUJE**
6. Pravidelnou kontrolu, údržbu a výměnu součástí, které se opotřebávají běžným používáním, úpravy nebo změny s cílem vylepšení výrobku, které nejsou popsány v technických pokynech k používání, pokud k těmto úpravám není předložen souhlas M SAN Grupa d.o.o.
7. **Záruka se nevztahuje na následující případy:**
Pokud kupující nepředloží prodejní doklad.
Pokud kupující nedodržel pokyny k používání výrobku.
Pokud byl výrobek otevírán, upravován nebo opravován neoprávněnou osobou.
Pokud závady na výrobku vznikly působením vyšší moci, jako jsou: úder blesku, přepětí v elektrické síti, živelní pohromy a podobně. Pokud závady vznikly poškozením v důsledku používání spotřebiče v rozporu s pokyny nebo nesprávnou dopravou. Pokud závada nastala chybou v systému, ke kterému je přístroj připojen.
Práva stanovená výrobcem v této záruce nemění zákonná spotřebitelská práva platící České republice.
8. Prohlášení o shodě a kopii originálního Prohlášení o shodě (EC Declaration of Conformity) můžete převzít na naší internetové stránce www.msan.hr/dokumentacijaartikala

Název firmy poskytovatele záruky: M SAN GRUPA d.o.o., Dugoselska ulica 5, 10372 Rugvica, Croatia

Tel: +385 1 3654-961, Fax: +385 1 365 4982

e-mail: info@mrservis.hr, prodaja@mrservis.hr, <http://www.vivax.com>

**DATUM PŘIJETÍ
SPOTŘEBIČE K OPRAVĚ****DATUM OPRAVY**

**DATUM PŘIJETÍ
SPOTŘEBIČE K OPRAVĚ****DATUM OPRAVY**

**DATUM PŘIJETÍ
SPOTŘEBIČE K OPRAVĚ****DATUM OPRAVY**

Malé domácí spotřebiče, Bílé zboží, Smartphone a tablet, TV a audio

Město	Servis	Adresa	Telefon / E-mail
Bystřice nad Pernštejnem	RMA s.r.o.	K Ochozí 761 Bystřice nad Pernštejnem	+420 603 573 561 objednavky@RMAsluzby.cz

Malé domácí spotřebiče, Bílé zboží

Město	Servis	Adresa	Telefon / E-mail
Český Brod	Repairsys CZ s.r.o.	Český Brod 1352, 282 01	+420 277 271 261 info@repairsys.eu

Obraťte se na centrální servis. Budou přijata na nejbližší místní služby ve vaší oblasti.

INFORMAČNÍ LIST - KARTA PRODUKTU - STANDARDNI PODATKI TERMÉKISMERTETŐ ADATLAP - ПРОДУКТОВ ФИШ - FIȘA PRODUSULUI

Model: Vivax VC-7004A POLAR

	Český INFORMAČNÍ LIST	Slovenský INFORMAČNÍ LIST	
A	Známka dodavatele	Ochranná známka	VIVAX
B	Identifikační značka modelu	Model	VC-7004A POLAR
C	Třída energetické účinnosti	Trieda energetickej účinnosti	A
D	Roční spotřeba energie (kWh/rok) *	Ročná spotreba energie (kWh/rok) *	24,5
E	Čistícího účinku na koberce	Účinnosti na kobercích určená	A
F	Čistícího účinku na tvrdé podlahy stanovená	Účinnosti na tvrdých podlahách	A
G	Třída emisí prachu	Trieda reemisie prachu	A
H	Hladina akustického (dB)	Hladina akustického výkonu (dB)	68 dB
I	Jmenovitý příkon (W)	Menovitý príkon (W)	700 W
*	Přibližná hodnota roční spotřeby energie (v kWh za rok) na základě 50 cyklů čištění. Skutečná roční spotřeba energie bude záviset na tom, jak je spotřebič používán	Orientačná ročná spotreba energie (kWh/rok) na základe vykonania 50 čistení. Skutočná ročná spotreba energie závisí od toho, ako sa spotřebič používa	

	Polski KARTA PRODUKTU	Slovenski STANDARDNI PODATKI	Magyar TERMÉKISMERTETŐ ADATLAP	Български ПРОДУКТОВ ФИШ	Românesc FIȘA PRODUSULUI
A	Znak towarowy	Blagovna znamka	Márka	търговска марка	Marca comercială
B	Identyfikator modelu	Model	Modell	Модел	Model
C	Klasa efektywności energetycznej	Razred energetske učinkovitosti	Energiahatékonysági osztályt	Класа на Енергетска ефикасност	Clasa de eficiență energetică
D	roczne zużycie energii (kWh/rok) *	Letna poraba energije (kWh/leto) *	Az éves energiafogyasztást (kWh/év) *	Годишната консумация на енергия (kWh/год)	Consumul anual de energie (kWh/an) *
E	Dywanów klasa skuteczności	Razred učinkovitosti čiščenja preprog	A szőnyegtisztítás hatékonyságának osztályai	Клас на ефективност на почишването на килими	Clasa de performanță de curățare
F	Podłóg twardych klasa skuteczności	Razred učinkovitosti čiščenja trdih tal	A kemény felület tisztítási hatékonysága	Клас на ефективност на почишването на твърд под	Clasa de performanță de curățare a pardoselii tari
G	Klasa reemisji kurzu	Razred izpusta prahu	Meghatározott porvisszabocsátási osztályt	Клас на обратно изпускане на прах	Clasa de emisii de praf
H	Poziom mocy akustycznej (dB)	Raven zvokovne moči (dB)	A hangteljesítményszint (dB)	Ниво на шума (dB)	Nivelul de putere acustică (dB)
I	znamionowa moc wejściowa (W)	nazivna vhodna moč (W)	A mért felvett teljesítményt (W)	Номинална входна мощност (W)	Puterea nominală de intrare (W)
*	Orientacyjne roczne zużycie energii (kWh rocznie) przy założeniu, że odkurzaczka używa się 50 razy w ciągu roku. Rzeczywiste roczne zużycie energii zależy od sposobu użytkowania urządzenia	Okvirna letna poraba energije (kWh na leto) na podlagi 50 čiščenj. Dejanska poraba energije je odvisna od načina uporabe naprave	Indikatív éves energiafogyasztás (kWh/év), 50 takarítási feladatot feltételezve. A tényleges éves energiafogyasztás függ a készülék használatának módjától.	Ориентировъчна годишна консумация на енергия (kWh годишно), въз основа на 50 почиствания. Действителната консумация на енергия ще зависи от това как се използва уредът	Consum anual de energie indicativ (kWh per an), bazat pe 50 de sarcini de curățare. Consumul anual real de energie va depinde de condițiile de utilizare a aparatului



VIVAX

www.VIVAX.com