

- SK** Ponorná okružná píla
- CZ** Ponorná okružní píla
- HU** Merülő körfűrész
- RO** Ferăstrău de tăiere în adâncime
- EN** Plunge saw
- DE** Tauchsäge
- PL** Piła wgłębna

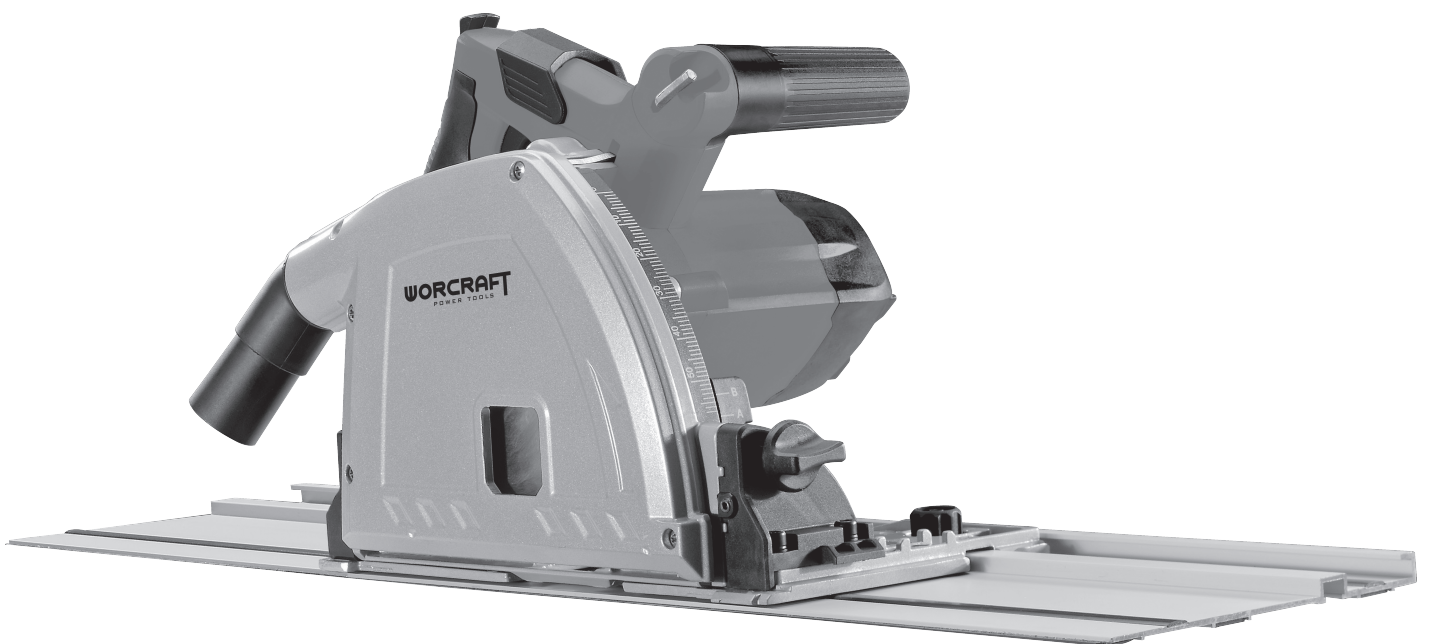

TS12-165

Preklad originálneho návodu na použitie
Překlad originálním návodu k použití
Az eredeti használati útmutató fordítása
Traducerea manualului de utilizare original
Instruction manual
Übersetzung der Original-Gebrauchsanweisung
Tłumaczenie oryginalnej instrukcji użytkowania



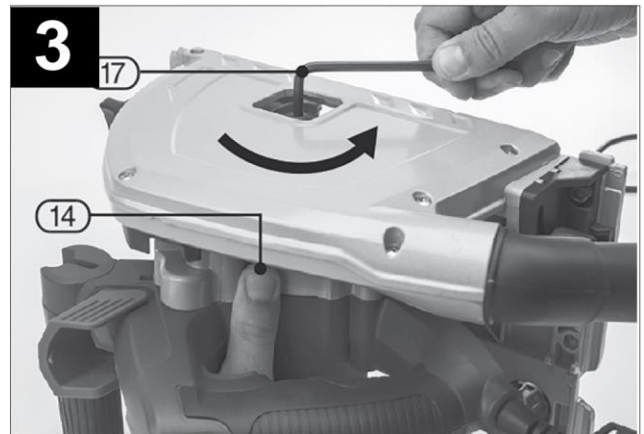
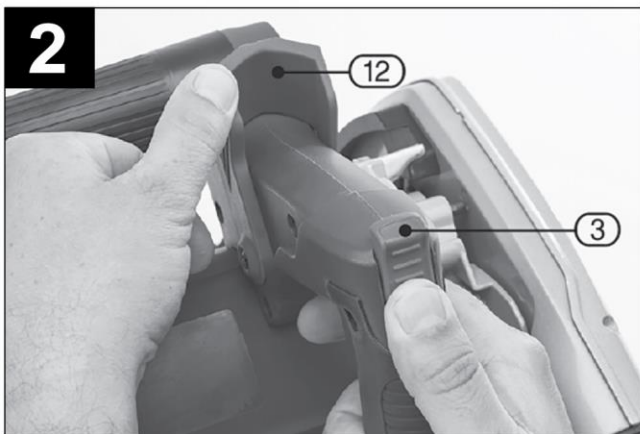
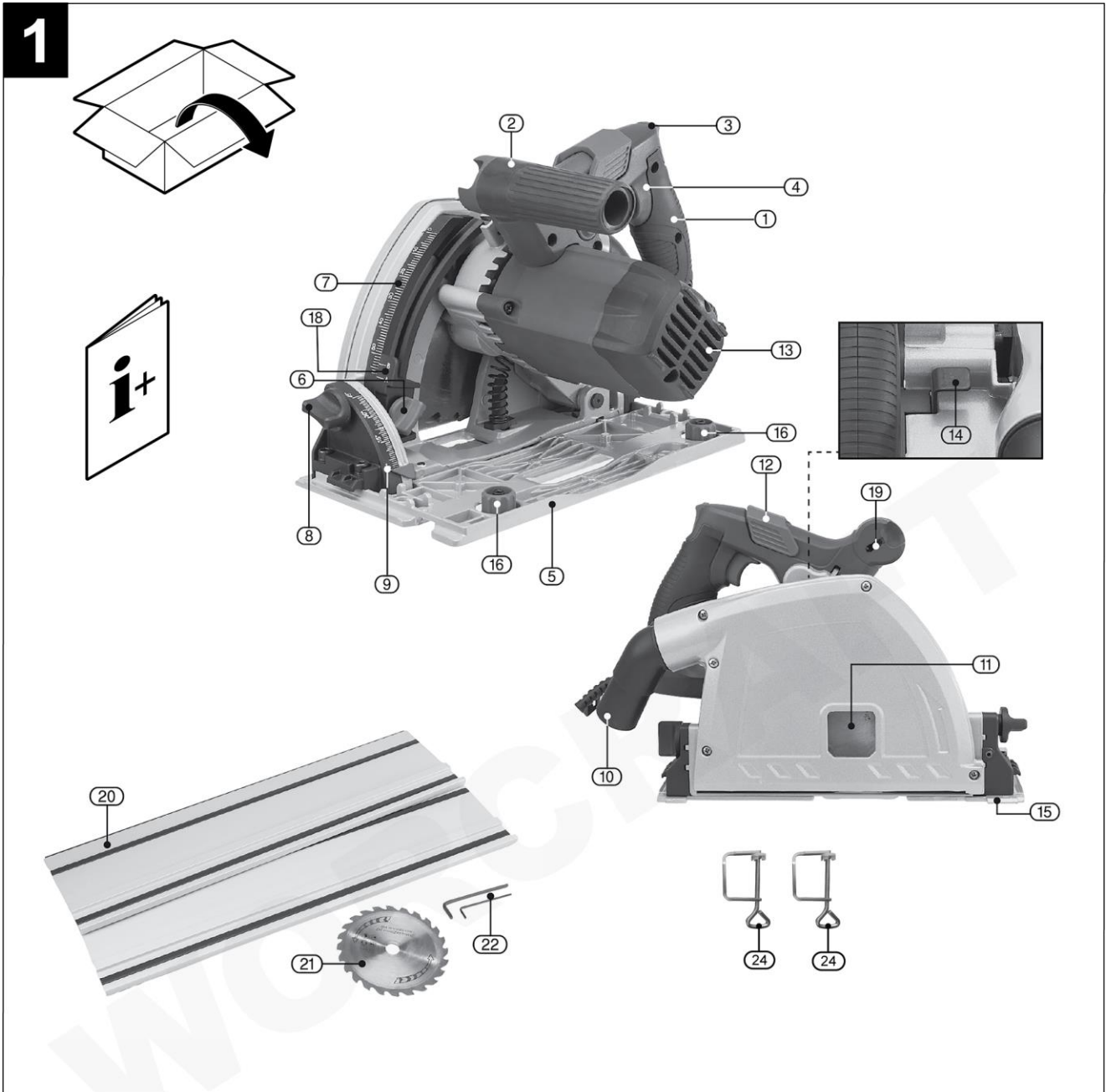

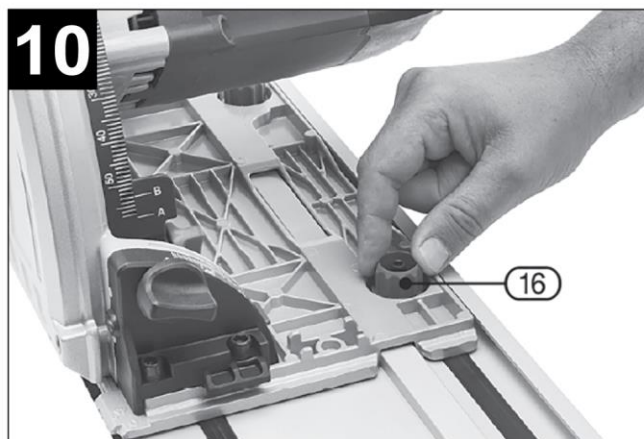
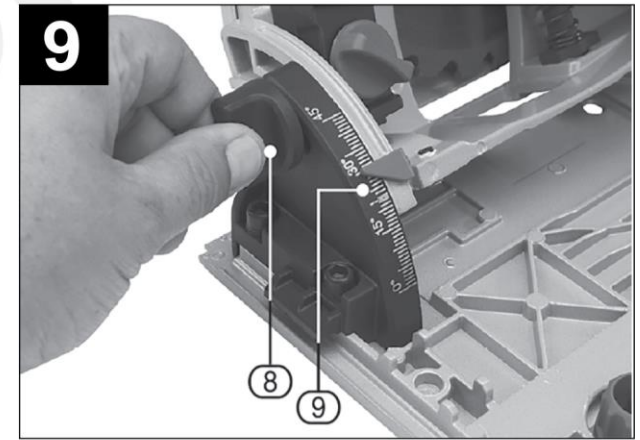
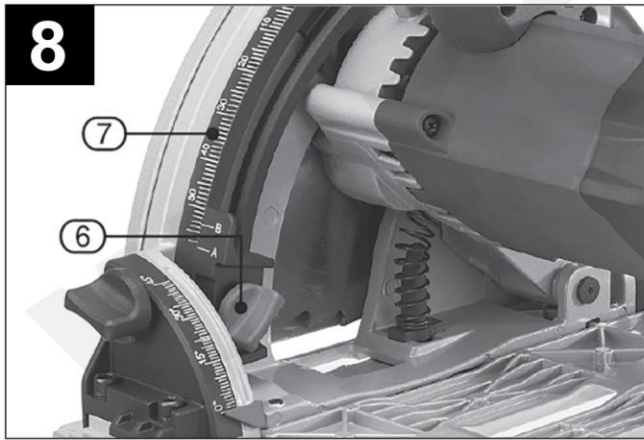
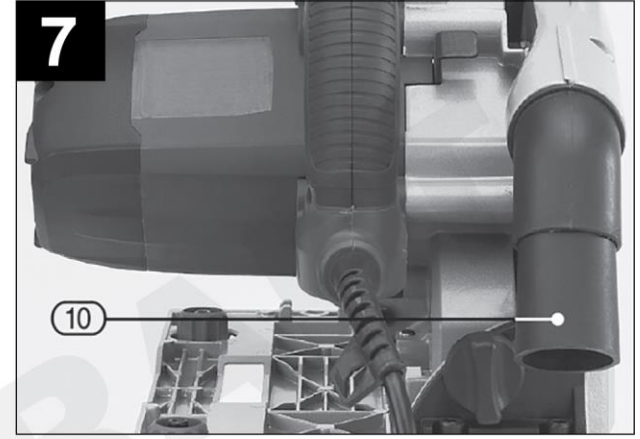
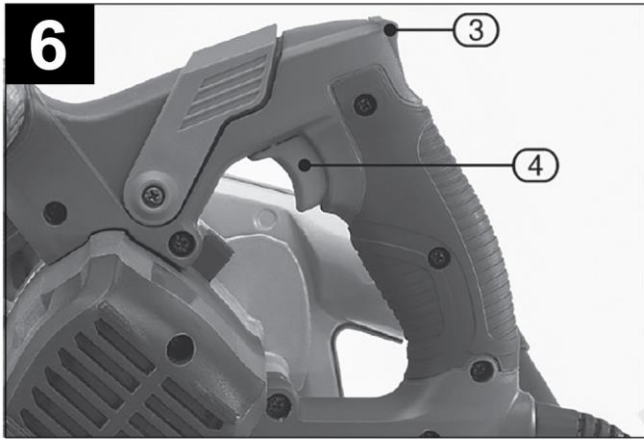
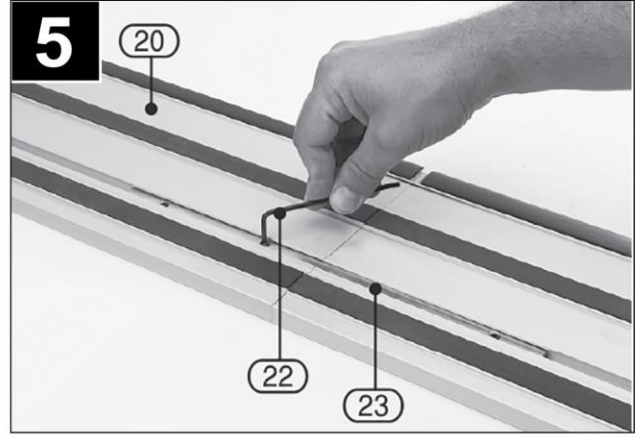
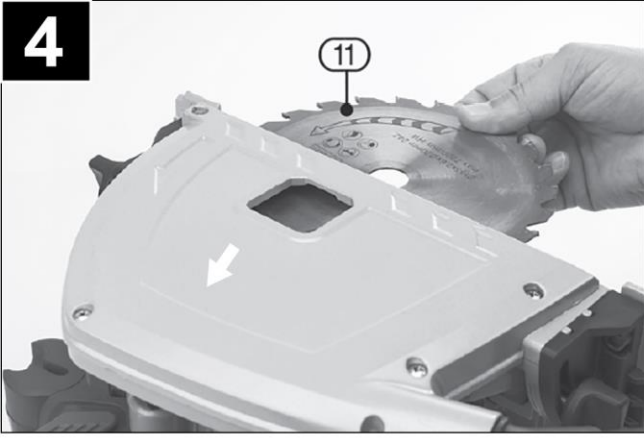



PONORNÁ OKRUŽNÁ PÍLA

POUŽITIE

Ponorná okružná píla sa používa na vykonávanie pozdĺžnych a priečnych rezov na pevnom podklade do dreva s rovným priebehom rezu aj so šikmým rezom. Pomocou vhodných pílových listov môžete rezať aj tenkostenné materiály z neželezných kovov (napr. profily), ľahké stavebné materiály alebo plasty. Obrábanie železných kovov nie je dovolené.

Zariadenie používajte iba na predpísané účely. Akékoľvek iné použitie je považované ako prípad nesprávneho použitia. Používateľ/obsluha a nie výrobca bude zodpovedný za akékoľvek poškodenie, alebo zranenia spôsobené týmto nesprávnym používaním. Pamätajte si, že toto zariadenie nebolo navrhnuté pre komerčné alebo priemyselné používanie. Záruka nebude platná pokiaľ bude zariadenie používané na komerčné, priemyselné alebo podobné účely.











TECHNICKÉ PARAMETRE

	NAPATIE / FREKVENCIA	230 V / 50 Hz
	PRÍKON	1 200 W
	OTÁČKY BEZ ZÁŤAŽE	5 200 min ⁻¹
	REZNÝ KOTÚČ	Ø 165 x 20 mm
		24 zubov
	MAX. HĽBKA REZU 90°	56 mm
	MAX. HĽBKA REZU 45°	42 mm
	VIBRÁCIE	3,0 m/s ² Odchýlka (K) = 1,5 m/s ²
	HLADINA AKUSTICKÉHO VÝKONU (L_{WA})	105 dB(A) Odchýlka (K) = 3 dB(A)
	HLADINA AKUSTICKÉHO TLAKU (L_{pA})	94 dB(A) Odchýlka (K) = 3 dB(A)
	HMOTNOSŤ	2 kg

ČASTI VÝROBKU

1	Rukoväť	13	Motor
2	Predná rukoväť	14	Zaisťovacie tlačidlo hriadeľa
3	Uzamykacie tlačidlo ON/OFF spínača	15	Indikátor rezu
4	ON/OFF spínač	16	Aretačná skrutka vodiacej lišty
5	Základná doska	17	Imbusový kľúč 5 mm
6	Nastavovacia skrutka hĺbky rezu	18	Indikátor hĺbky rezu
7	Stupnica hĺbky rezu	19	Úložný priestor pre imbusový kľúč 3 mm
8	Nastavovacia skrutka uhla skosenia	20	Vodiaca lišta
9	Stupnica uhla skosenia	21	Pílový kotúč
10	Otvor na vyhadzovanie pilín	22	Imbusový kľúč
11	Pílový kotúč	23	Nastavovacia skrutka
12	Páčka na výmenu pílového kotúča	24	Svorka

VYSVETLIVKY SYMBOLOV

	Všeobecné upozornenie na nebezpečenstvo.
	Prečítajte si návod na použitie.
	Nevyhadzujte do bežného domového odpadu. Namiesto toho, ekologicky prijateľnou cestou sa obráťte na recyklačne strediska. Prosím venujte starostlivosť ochrane životného prostredia.
	Výrobok je v súlade s platnými európskymi smernicami a bola vykonaná metóda hodnotenia zhody týchto smerníc.
	Používajte ochranné pracovné okuliare.
	Noste ochranné rukavice.
	Noste chránič sluchu.
	Noste ochrannú dýchaciu masku.
	Ochrana dvojitou izoláciou II. Nie je potrebné uzemnenie.
	Pri vykonávaní opráv stroj nesmie byť zapojený do elektrickej zásuvky.

VŠEOBECNÉ BEZPEČNOSTNÉ POKYNY PRE ELEKTRICKE NÁRADIE

- **UPOZORNENIE!** Prečítajte si bezpečnostné upozornenia, inštrukcie, vyobrazenia a technické údaje poskytované s týmto elektrickým náradím. Porušenie dodržiavania všetkých inštrukcií uvedených ďalej v texte môže mať za následok úraz elektrickým prúdom, požiar a/alebo ťažké ublíženie na zdraví.

1) BEZPEČNOSŤ PRACOVNÉHO PROSTREDIA

- Pracovisko je potrebné udržiavať v čistote a dobre osvetlené. Neporiadok a tmavé priestory bývajú príčinou nehôd.
- Nepoužívajte elektrické náradie v prostredí, kde hrozí nebezpečenstvo výbuchu, kde sa vyskytujú horľavé kvapaliny, plyny alebo prach. V elektrickom náradí vznikajú iskry, ktoré môžu zapáliť prach alebo výpary.
- Pri používaní elektrického náradia zabráňte v prístupe deťom a ďalším osobám. Ak budete rušení, môžete stratiť kontrolu nad vykonávanou činnosťou.

2) ELEKTRICKÁ BEZPEČNOSŤ

- Vidlica napájacieho kábla elektrického náradia musí zodpovedať sieťovej zásuvke. Nikdy akýmkoľvek spôsobom neupravujte el. prívodný kábel. Náradie, ktoré má na vidlici prívodnej šnúry ochranný kolík, nikdy nepripájajte rozdvojkami alebo inými adaptérmi. Nepoškodené vidlice a zodpovedajúce zásuvky znížia nebezpečenstvo úrazu elektrickým prúdom. Poškodené alebo zamotané prívodné káble zvyšujú nebezpečenstvo úrazu elektrickým prúdom. Ak sa sieťová šnúra poškodí, musí sa nahradiť osobitou sieťovou šnúrou, ktorú možno dostať u výrobcu alebo jeho obchodného zástupcu.
- Obsluha sa nesmie telom dotýkať uzemnených predmetov, ako je napr. potrubie, teleso ústredného vykurovania, sporáky a chladničky. Nebezpečenstvo úrazu elektrickým prúdom je väčšie, ak je vaše telo spojené zo zemou.
- Nevystavujte elektrické náradie dažďu, vlhku alebo vode. Elektrického náradia sa nikdy nedotýkajte mokrymi rukami. Elektrické náradie nikdy neumývajte pod tečúcou vodou ani ho neponárajte do vody.
- Kábel sa nesmie nadmerne zaťažovať. Kábel nikdy nepoužívajte na prenášanie, ťahanie alebo vyťahovanie vidlice elektrického náradia. Kábel nesmie byť vystavený pôsobeniu tepla, oleja, ostrých hrán alebo pohyblivých dielov. Poškodené alebo zapletené káble zvyšujú riziko úrazu elektrickým prúdom.
- Nikdy nepracujte s náradím, ktoré má poškodený el. kábel príp. vidlicu, alebo spadlo na zem a je akýmkoľvek

spôsobom poškodené.

- Pri používaní elektrického náradia vo vonkajšom prostredí používajte predlžovací kábel vhodný na vonkajšie použitie. Používanie šnúry vhodnej na vonkajšie použitie znižuje riziko úrazu elektrickým prúdom
- Ak používate elektrické náradie vo vlhkých priestoroch, používajte napájanie chránené prúdovým chráničom (RCD). Používanie RCD obmedzuje nebezpečenstvo úrazu elektrickým prúdom. Pojem „prúdový chránič (RCD)“ môže byť nahradený pojmom „hlavný istič obvodu (GFCI)“ alebo „istič unikajúceho prúdu (ELCB)“.
- Držte el. ručné náradie výlučne za izolované plochy určené na uchopenie, pretože pri prevádzke môže dôjsť ku kontaktu rezacieho či vŕtacieho príslušenstva so skrytým vodičom alebo vlastnou šnúrou.

3) BEZPEČNOSŤ OSÔB

- Pri používaní elektrického náradia buďte pozorní a ostražití, venujte maximálnu pozornosť činnosti, ktorú práve prevádzate. Sústreďte sa na prácu. Nepracujte s elektrickým náradím ak ste unavení, alebo ste pod vplyvom drog, alkoholu alebo liekov. Aj chvíľková nepozornosť pri používaní elektrického náradia môže viesť k vážnemu poraneniu osôb. Pri práci s el. náradím nejedzte, nepite a nefajčite.
- Používajte ochranné pomôcky. Vždy používajte ochranu očí. Používajte ochranné prostriedky odpovedajúce druhu práce, ktorú prevádzate. Ochranné pomôcky ako napr. respirátor, bezpečnostná obuv s protišmykovou úpravou, pokrývka hlavy alebo ochrana sluchu, používané v súlade s podmienkami práce, znižujú riziko poranenia osôb.
- Vyvarujte sa neúmyselnému zapnutiu el. náradia. Neprenášajte el. náradie, ktoré je pripojené k elektrickej sieti, s prstom na vypínači alebo na spúšti. Pred pripojením k elektrickému napätiu sa uistite, či vypínač alebo spúšť sú v polohe „vypnuté“. Prenášanie el. náradia s prstom na vypínači alebo pripájanie vidlice el. náradia do zásuvky zo zapnutým vypínačom môže byť príčinou vážnych úrazov.
- Pred zapnutím el. náradia odstráňte všetky nastavovacie kľúče a nástroje. Nastavovací kľúč alebo nástroj, ktorý zostane pripevnený k otáčajúcej sa časti elektrického náradia môže byť príčinou poranenia osôb.
- Vždy udržiavajte stabilný postoj a rovnováhu. Pracujte len tam, kam bezpečne dosiahnete. Nikdy neprecaňujte vlastnú silu. Nepoužívajte elektrické náradie, ak ste unavení.
- Obliekajte sa vhodným spôsobom. Používajte pracovné oblečenie. Nenoste voľné oblečenie ani šperky. Dbajte na to, aby sa vaše vlasy, oblečenie, rukavice alebo iná časť Vášho tela nedostala do prílišnej blízkosti rotujúcich alebo rozpálených častí el. náradia.
- Pripojte el. náradie k odsávaniu prachu. Ak má el. náradie možnosť pripojenia zariadenia na zachytávanie alebo odsávanie prachu, uistite sa, že došlo k jeho riadnemu pripojeniu a používaniu. Použitie takýchto zariadení môže obmedziť nebezpečenstvo vznikajúce prachom.
- Pevne upevnite obrobok. Použite stolársku svorku alebo zverák pre upevnenie obrobku, ktorý budete obrábať.
- Nepoužívajte akékoľvek náradie ak ste pod vplyvom alkoholu, drog, liekov alebo iných omamných či návykových látok.
- Zariadenie nie je určené na použitie osobami (vrátane detí) so zníženými fyzickými, zmyslovými alebo mentálnymi schopnosťami alebo s nedostatkom skúseností a znalostí, pokiaľ nie sú pod dozorom alebo nedostali pokyny ohľadom použitia zariadenia od osoby zodpovednej za ich bezpečnosť. Deti musia byť pod dozorom, aby ste sa uistili, že sa nehrajú so zariadením.

4) POUŽÍVANIE A ÚDRŽBA ELEKTRICKÉHO NÁRADIA

- El. náradie vždy odpojte od el. siete v prípade akéhokoľvek problému pri práci, pred každým čistením alebo údržbou, pri každom presune a pri ukončení činnosti! Nikdy nepracujte s el. náradím, ak je akýmkoľvek spôsobom poškodené.
- Ak začne náradie vydávať abnormálny zvuk alebo zápach, okamžite ukončite prácu.
- Elektrické náradie nepreťažujte. Elektrické náradie bude pracovať lepšie a bezpečnejšie, ak s ním budete pracovať v otáčkach, pre ktoré bolo navrhnuté. Používajte správne náradie, ktoré je určené pre danú činnosť. Vhodné náradie bude dobre a bezpečne vykonávať prácu, pre ktorú bolo vyrobené.
- Nepoužívajte elektrické náradie, ktoré nemožno bezpečne zapnúť a vypnúť ovládacím vypínačom. Používanie takého náradia je nebezpečné. Poškodený vypínač musí byť opravený certifikovaným servisom.
- Odpojte náradie od elektrickej siete predtým, než začnete prevádzať jeho nastavenie, výmenu príslušenstva

alebo údržbu. Toto opatrenie obmedzí nebezpečenstvo náhodného spustenia.

- Nepoužívané elektrické náradie uschovajte tak, aby bolo mimo dosahu detí a nepovolaných osôb. Elektrické náradie v rukách neskúsených užívateľov môže byť nebezpečné. Elektrické náradie skladujte na suchom a bezpečnom mieste.

- Starostlivo udržiavajte elektrické náradie v dobrom stave. Pravidelne kontrolujte nastavenie pohybujúcich sa častí a ich pohyblivosť. Kontrolujte či nedošlo k poškodeniu ochranných krytov alebo iných častí, ktoré môžu ohroziť bezpečnú funkciu elektrického náradia. Ak je náradie poškodené, pred ďalším použitím zaistite jeho opravu. Mnoho úrazov je spôsobené nesprávnou údržbou elektrického náradia.

- Rezacie nástroje udržiavajte ostré a čisté. Správne udržiavané a naostrené nástroje uľahčujú prácu, obmedzujú nebezpečenstvo úrazu a práca s nimi sa lepšie kontroluje. Použitie iného príslušenstva než toho, ktoré je uvedené v návode na obsluhu alebo doporučené dovozcom môže spôsobiť poškodenie náradia a byť príčinou úrazu.

- Elektrické náradie, príslušenstvo, pracovné nástroje atď. používajte v súlade s týmito pokynmi a takým spôsobom, ktorý je predpísaný pre konkrétne elektrické náradie a to s ohľadom na dané podmienky práce a druh prevádzanej práce. Používanie náradia na iné účely, než pre aké je určené, môže viesť k nebezpečným situáciám.

5) SERVIS

- Servis elektrického náradia zverte kvalifikovanému opravárovi. Môžu sa používať iba rovnaké náhradné diely. Zaručíte tak, že bude zachovaná bezpečnosť elektrického náradia.

BEZPEČNOSTNÉ POKYNY PRE PONORNÉ OKRUŽNÉ PÍLY

PRÁCA S PÍLOU

- **NEBEZPEČENSTVO:** Nedávajte ruky do pracovného priestoru píly ani k pílovému listu. Druhou rukou držte prednú rukoväť náradia alebo teleso motora. Keď držíte pílu oboma rukami, pílový list Vám ich nemôže poraniť.

- Nesiahajte pod obrobok. Ochranný kryt Vás pod obrobkom nemôže ochraňovať pred pílovým listom.

- Hrúbku rezu prispôbte hrúbke obrobku. Pod obrobkom by malo byť vidieť menej pílového kotúča ako plnú výšku zuba kotúča.

- Rezaný materiál vždy pevne zaistite. Rezaný kus nikdy nedržte v ruke alebo inou časťou tela. Rezaný kus musí byť riadne podoprený a zaistený, aby nedošlo k zasiahnutiu niektorej časti tela, kotúč nezostal uviaznutý v reze alebo nedošlo ku strate kontroly nad rezaným materiálom.

- Náradie držte za izolované časti určené na uchopenie (rukovätiach), pretože v prípade poškodenia vodiča pod napätím sa môže životu nebezpečné napätie priviesť na kovové časti prístroja a spôsobiť tak úraz obsluhy elektrickým prúdom.

- Pri vykonávaní pozdĺžnych rezov vždy používajte doraz, alebo vedzte náradie pozdĺž rovnej hrany. To zlepšuje presnosť rezu a znižuje sa tak nebezpečenstvo, že pílový kotúč uviazne v reze.

- Používajte vždy pílové kotúče s prídržným otvorom, ktorý má správnu veľkosť a tvar. Pílové kotúče, ktoré presne nevyhovujú prídržným súčastiam píly, môžu spôsobiť nadmerné vibrácie a stratu kontroly nad pílou.

- Vždy používajte kotúče technickej špecifikácie. Nevhodný kotúč môže spôsobiť poranenie obsluhy či poškodiť pílu z dôvodu príliš ťažkého kotúča. Skutočnosť, že kotúč je možné na pílu nainštalovať, ešte neznamená bezpečnú prevádzku.

- Nikdy nepoužívajte poškodené alebo nesprávne podložky alebo upevňovacie skrutky pílových kotúčov. Podložky a upevňovacie skrutky pílových kotúčov boli skonštruované špeciálne pre Vašu pílu, aby dosahovala optimálny výkon a mala optimálnu bezpečnosť prevádzky.

SPÄTNÝ NÁRAZ A SÚVISIACE UPOZORNENIA

- Spätný náraz je náhla reakcia na zovretie alebo zaseknutie rotujúceho pílového kotúča. Zovretie alebo zaseknutie spôsobí prudké zastavenie nástroja, ktoré následne spôsobí, že sa náradie nekontrolovane pohybuje v smere opačnom k smeru otáčania nástroja v mieste uviaznutia. Ak dôjde napr. k zovretiu alebo zaseknutiu kotúča v obrobku, hrana kotúča, ktorá vstupuje do bodu zovretia môže spôsobiť, že bude kotúč vytlačený nahor alebo odhodený. Kotúč môže buď vyskočiť smerom k obsluhu, alebo od nej, v závislosti od

smeru pohybu kotúča v mieste zaseknutia. Spätný náraz je výsledkom nesprávneho používania elektronáradia a/alebo nesprávnych pracovných postupov či podmienok a môžete mu zabrániť dôsledným dodržaním nižšie popísaných bezpečnostných opatrení:

- a) Držte ponornú okružnú pílu dobre oboma rukami a majte predlaktia v takej polohe, v ktorej budete vedieť prípadnú silu spätného nárazu zvládnuť. Vždy stojte v bočnej polohe k rovine pílového kotúča, nikdy nedávajte pílový kotúč do jednej línie so svojím telom. V prípade spätného nárazu môže píla skočiť smerom dozadu, avšak obsluhujúca osoba môže sily spätného nárazu pomocou vhodných opatrení zvládnuť.
- b) Ak sa pílový kotúč zablokuje, alebo ak prerušíte prácu s náradím, pílu vypnite a obrobok pokojne držte dovtedy, kým sa rezací kotúč úplne zastaví. Nikdy sa nepokúšajte vyberať pílu z obrobku alebo ju ťahať smerom dozadu, kým sa pílový kotúč pohybuje, pretože v takom prípade by mohol vzniknúť spätný náraz. Zistite príčinu zablokovania pílového kotúča a odstráňte ju.
- c) Keď chcete znova spustiť pílu, ktorá je v obrobku, vycentrujte pílový kotúč v štrbine rezu a skontrolujte, či nie sú zuby píly zaseknuté v materiáli obrobku. Keď je pílový kotúč zablokovaný, nedá sa v obrobku pohnúť, alebo môže spôsobiť spätný náraz, ak by sa píla znova spustila.
- d) Veľké platne pri pílení podprite, aby ste znížili riziko spätného nárazu zablokovaním pílového kotúča. Veľké platne sa môžu následkom vlastnej hmotnosti prehnúť. Platne treba podpierať na oboch stranách, aj v blízkosti štrbiny rezu a rovnako aj na hrane.
- e) Nepožívajte tupé ani poškodené pílové kotúče. Pílové kotúče s otupenými zubami alebo s nesprávne nastavenými zubami vytvárajú príliš úzku štrbinu rezu a tým spôsobujú zvýšené trenie, blokovanie pílového kotúča alebo vyvolanie spätného nárazu.
- f) Pred pílením dobre utiahnite aretačné skrutky hĺbky rezu a uhla rezu. Keby sa počas pílenia nastavenie zmenilo, mohol by sa pílový kotúč zablokovať a spôsobiť spätný náraz náradia.
- g) Mimoriadne opatrný treba byť pri rezaní do existujúcich (neznámych) stien alebo do iných neprehľadných miest. Zapichovaný pílový kotúč môžu pri pílení zablokovať rôzne skryté objekty, čo môže spôsobiť spätný náraz.

FUNKCIA OCHRANNÉHO KRYTU PÍLOVÉHO KOTÚČA

- Pred každým použitím píly skontrolujte, či sa ochranný kryt pílového kotúča ihneď samovoľne zatvára. Pílu nepoužívajte, ak sa ochranný kryt nepohybuje voľne a okamžite automaticky nezatvára. Nikdy nezaistujte ochranný kryt v otvorenej polohe napr. zvierkami alebo priviazaním. Ak píla neúmyselne spadne, mohlo by dôjsť k ohnutiú krytu. Postarajte sa o to, aby sa ochranný kryt voľne pohyboval a nedotýkal sa pílového listu ani ostatných súčiastok pri žiadnom z nastaviteľných uhlov rezu ani pri žiadne možnej hĺbke rezu.
- Skontrolujte stav a bezchybné fungovanie pružiny ochranného krytu. Ak ochranný kryt a pružina nepracujú bezchybne, nechajte tieto časti pred použitím opraviť. Poškodené súčiastky, lepkavé usadeniny alebo nahromadené triesky spôsobujú, že dolný ochranný kryt pracuje spomalene.
- Nikdy neodkladajte pílu na pracovný stôl alebo na podlahu (na zem) bez toho, aby bol pílový kotúč zakrytý ochranným krytom. Nechránený a dobiehajúci pílový kotúč spôsobí pohyb píly proti smeru rezu a prepáli všetko, čo mu stojí v ceste. Nezabúdajte na to, že píla má (po vypnutí) ešte určitý dobeh.

ĎALŠIE VÝSTRAŽNÉ UPOZORNENIA

- Nesiahajte rukami do otvoru na vyhadzovanie triesok. Rotujúce súčiastky by Vás mohli poraniť.
- Nepracujte s pílou nad hlavou. V takom prípade by ste nemali nad ručným elektrickým náradím dostatočnú kontrolu.
- Používajte vhodné prístroje na vyhľadávanie skrytých elektrických vedení a potrubí, aby ste ich neprerezali, alebo sa obráťte na miestne energetické podniky. Kontakt s elektrickým vodičom pod napätím môže spôsobiť požiar alebo mať za následok zásah elektrickým prúdom. Poškodenie plynového potrubia môže mať za následok explóziu. Preniknutie do vodovodného potrubia spôsobí vecné škody alebo môže mať za následok zásah elektrickým prúdom.
- Ponornú okružnú pílu nepoužívajte ako stacionárne náradie. Píla nie je konštruovaná na používanie s rezacím stolom.
- Nepoužívajte pílové kotúče z rýchloreznej ocele HSS. Takéto pílové kotúče sa môžu ľahko zlomiť.
- Ponornú okružnú pílu nepoužívajte na rezanie železných kovov. Žeravé triesky by mohli zapáliť odsávacie

zariadenie.

- Počkajte na úplné zastavenie ručného elektrického náradia, až potom ho odložte. Pracovný nástroj sa môže zaseknúť a môže zapríčiniť stratu kontroly nad ručným elektrickým náradím.

MONTÁŽ

- Pred začatím montáže, zariadenie vypnite a vyťahnite zástrčku napájacieho kábla z elektrickej zásuvky, aby ste zabránili jeho nechcenému spusteniu a následnému možnému poraneniu.

MONTÁŽ/VÝMENA PÍLOVÉHO KOTÚČA (OBR. 2 – 4)

- Pri montáži/výmene pílového kotúča používajte ochranné pracovné rukavice. Pri kontakte s pílovým kotúčom hrozí nebezpečenstvo poranenia.

- Používajte len také pílové kotúče, ktoré zodpovedajú technickým údajom uvedeným v tomto návode na používanie.

- V žiadnom prípade nepoužívajte brúsne kotúče.

1. Stlačte uzamykacie tlačidlo ON/OFF spínača a zatlačte rukoväť smerom nadol.

2. Zatlačte páčku na výmenu pílového kotúča (12) smerom dopredu. Uvoľnite uzamykacie tlačidlo ON/OFF spínača (3). Píla ostane uzamknutá v polohe pre výmenu pílového kotúča.

3. Stlačte zaistovacie tlačidlo hriadeľa (14) a pomocou 5 mm imbusového kľúča (17) uvoľnite a demontujte upevňovaciu skrutku pílového kotúča otáčaním proti smeru hodinových ručičiek.

POZNÁMKA: Zaistovacie tlačidlo hriadeľa (14) stláčajte len vtedy, keď sa hriadeľ píly nepohybuje. Inak by sa mohlo ručné elektrické náradie poškodiť.

4. Z pílového kotúča (11) demontujte upínaciu prírubu.

5. Namontujte nový pílový kotúč (11).

6. Na pílový kotúč (11) namontujte upínaciu prírubu.

7. Stlačte zaistovacie tlačidlo hriadeľa (14) a pomocou 5 mm imbusového kľúča (17) namontujte a dotiahnite upevňovaciu skrutku pílového kotúča otáčaním v smere hodinových ručičiek.

- Zatlačte páčku na výmenu pílového kotúča (12) smerom dozadu. Píla sa vráti späť do odpruženej východiskovej polohy.

INŠTALÁCIA VODIACEJ LIŠTY (OBR. 5)

- Pomocou vodiacej lišty môžete vykonávať na priame rezy.

- V prípade, že chcete spojiť dve vodiace lišty, zasunite upevňovací prvok do zárezu na vodiacich lištách.

- Pomocou imbusového kľúča (22) utiahnite nastavovacie skrutky (23).

Poznámka: Gumené tesnenie na vodiacej lište slúži ako ochrana proti vytrhávaniu triesok, ktorá pri drevených obrobkoch zabraňuje vytrhávaniu povrchovej plochy materiálu. Pílový kotúč musí zubami priamo priliehať na gumené tesnenie. Gumené tesnenie treba pred úplne prvým rezom pomocou vodiacej lišty prispôbiť. Priložte vodiacu lištu celou dĺžkou k obrobku. Nastavte hĺbku rezu na cca 10 mm. Zapnite pílu a vedte ju rovnomerným pohybom a miernym posuvom v smere rezu.

- Uťahnite aretačnú skrutku vodiacej lišty (16), aby ste minimalizovali vôľu medzi pílou a vodiacou lištou.

ZAPNUTIE A VYPNUTIE (OBR. 6)

Zapnutie: Stlačte uzamykacie tlačidlo ON/OFF spínača (3) a držte ho stlačené súčasne stlačte ON/OFF spínač (4).

Vypnutie: Uvoľnite ON/OFF spínač (4).

ODSÁVANIE PRACHU (OBR. 7)

- Prach z niektorých materiálov, napr. z náterov obsahujúcich olovo, z niektorých druhov tvrdého dreva, minerálov a kovov môže byť zdraviu škodlivý. Kontakt s takýmto prachom alebo jeho vdychovanie môže vyvolávať alergické reakcie a/alebo spôsobiť ochorenie dýchacích ciest používateľa, prípadne osôb, ktoré sa nachádzajú v blízkosti pracoviska.

- Určité druhy prachu, napr. prach z dubového alebo z bukového dreva, sa považujú za rakovinotvorné, a to

predovšetkým spolu s ďalšími materiálmi, ktoré sa používajú pri spracovávaní dreva (chromitan, chemické prostriedky na ochranu dreva). Materiál, ktorý obsahuje azbest, smú opracovávať len špeciálne vyškolení pracovníci.

- Používajte podľa možnosti také odsávanie, ktoré je pre daný materiál vhodné.
- Postarajte sa o dobré vetranie svojho pracoviska.
- Odporúčame Vám používať ochrannú dýchaciu masku s filtrom triedy P2.
- Dodržiavajte aj predpisy vlastnej krajiny týkajúce sa konkrétneho obrábaného materiálu.
- Vyhýbajte sa usadzovaniu prachu na Vašom pracovisku. Viaceré druhy prachu sa môžu ľahko vznietiť.
- Do otvoru na vyhadzovanie pilín (10) pripojte externé odsávanie prachu (vysávač).

NASTAVENIE HĽBKY REZU (OBR. 8)

- Hĺbka rezu je nastaviteľná od 0 do 56 mm.
- Hrúbku rezu prispôsobte hrúbke obrobku. Pod obrobkom by malo byť vidieť menej pílového kotúča ako plnú výšku zuba kotúča.
- Uvoľnite nastavovaciu skrutku hĺbky rezu (6) a nastavte požadovanú hĺbku pomocou stupnice hĺbky rezu (7).
- Utiahnite nastavovaciu skrutku hĺbky rezu.
- Značky na stupnici hĺbky rezu ukazujú hĺbku rezu s namontovanou vodiacou lištou (A) a bez vodiacej lišty (B).

NASTAVENIE UHLA SKOSENIA (OBR. 9)

- Uhol skosenia je možné nastaviť v rozmedzí 0 - 45°.
- Uvoľnite nastavovaciu skrutku uhla skosenia (8) na oboch stranách a pomocou stupnice uhla skosenia (9) nastavte požadovaný uhol.
- Utiahnite nastavovaciu skrutku uhla skosenia.

ZNAČKY REZU

- Značka rezu 0° ukazuje polohu pílového kotúča pri pravouhlom reze.
- Značka rezu 45° ukazuje polohu pílového kotúča pri šikmom reze so sklonom 45° – pri používaní píly bez vodiacej lišty.

POUŽITIE

- Chráňte pílové kotúče pred nárazom a úderom.
- Zaisťte obrobok tak, aby sa pri rezaní nemohol posunúť alebo pohnúť.
- Uchopte pílu pevne oboma rukami a uistite sa, že jedna ruka je umiestnená na rukoväti (1) a druhá na prednej rukoväti (2).
- Pri použití vodiacej lišty je ju potrebné pred začatím rezu upevniť pomocou svoriek.
- Uistite sa, že napájací kábel nie je umiestnený v smere rezu.
- Umiestnite prednú časť píly na obrobok.
- Nastavte požadovanú hĺbku rezu.
- Pílu zapnite.
- Vedte pílu rovnomerne a s jemným posuvom v smere rezu. Príliš veľký posuv výrazne znižuje životnosť pracovných nástrojov a môže spôsobiť aj poškodenie píly.
- Rezací výkon a kvalita rezu závisia predovšetkým od stavu pílového kotúča a tvaru jeho zubov. Používajte preto len ostré pílové kotúče, ktoré sú vhodné pre konkrétny obrábaný materiál.
- Po ukončení rezu pílu vypnite.

ODPORÚČANÉ RADY

Rezanie dreva

- Správna voľba pílového kotúča sa riadi druhom dreva, kvalitou dreva a tým, či plánujete vykonávať pozdĺžne alebo priečne rezy.
- Pri pozdĺžnych rezoch smrekového dreva vznikajú dlhé špirálovité triesky.
- Prach vznikajúci pri obrábaní bukového a dubového dreva je mimoriadne zdraviu škodlivý, preto pri takejto

činnosti pracujte vždy s pripojeným externým odsávaním prachu.

Rezanie plastov

- **Upozornenie:** Pri pílení plastov, predovšetkým PVC, vznikajú dlhé triesky, ktoré majú špirálovitý tvar a ktoré môžu byť nabité statickou elektrinou. Následkom toho sa môže otvor na vyhadzovanie pilín (10) upchať. Bude preto najlepšie, ak budete pracovať s pripojeným externým odsávaním prachu.
- Pílu prisúvajte k obrobku v zapnutom stave a narezávajte ho opatrne. Potom pracujte plynulo bez prerušovania ďalej, aby sa zuby pílového kotúča rýchlo nezanášali.

Rezanie neželezných kovov

- **Upozornenie:** Na rezanie neželezných kovov používajte len vhodný ostrý pílový kotúč. To Vám zaručí vytvorenie čistého rezu a zabráni zablokovaniu pílového kotúča.
- Pílu prisúvajte k obrobku v zapnutom stave a narezávajte ho opatrne. Potom pracujte ďalej s malým posuvom a bez prerušovania.
- Pri rezaní profilov začínajte rezať vždy na úzkej strane. Pri U-profiloch nikdy nezačínajte rezať na otvorenej strane. Ak sú profily dlhé, podložte ich, aby ste zabránili zablokovaniu pílového kotúča a vyhli sa spätnému nárazu.

Rezanie ľahkých stavebných hmôt (materiálov s minerálnou zložkou)

- Pri pílení ľahkých stavebných hmôt dodržiavajte zákonné ustanovenia a odporúčania výrobcu príslušného materiálu.
- Ľahké stavebné hmoty sa smú rezať len nasucho a obrábať výlučne s pripojeným externým odsávaním prachu.
- Pracujte vždy s namontovanou vodiacou lištou.

ÚDRŽBA

- **Pred začatím akejkoľvek kontroly alebo údržby, zariadenie vypnite a vytiahnite zástrčku napájacieho kábla z elektrickej zásuvky.**
- Ponornú okružnú pílu dôkladne vyčistite po každom použití. Ak nečistoty nemožno odstrániť, použite mäkkú handričku navlhčenú v mydlovej vode. Nikdy nepoužívajte čistiace prostriedky alebo rozpúšťadlá ako je benzín, alkohol, čpavok a pod.! Tieto rozpúšťadlá môžu poškodiť plastové časti výrobku.
- Pravidelne kontrolujte svoje zariadenie a keď zistíte, že niektoré súčiastky sú opotrebované alebo poškodené, preventívne ich kvôli vlastnej bezpečnosti vymeňte. Opotrebené či poškodené časti stroja sa môžu vymeniť iba v autorizovanom servise alebo ich výmenu zaistí predajca.
- Postarajte sa o to, aby boli použité originálne náhradné súčiastky značky Worcraft.

OCHRANA ŽIVOTNÉHO PROSTREDIA



Symbol prečiarknutej nádoby na odpad na produktoch alebo v sprievodných dokumentoch znamená, že použité elektrické a elektronické výrobky nesmú byť pridané do bežného komunálneho odpadu. Pre správnu likvidáciu, obnovu a recykláciu doručte tieto výrobky na určené zberné miesta, kde budú prijaté zdarma. Alternatívne v niektorých krajinách môžete vrátiť svoje výrobky miestnemu predajcovi pri kúpe ekvivalentného nového produktu. Správnou likvidáciou tohto produktu pomôžete zachovať cenné prírodné zdroje a napomáhate prevencii potenciálnych negatívnych dopadov na životné prostredie a ľudské zdravie, čo by mohli byť dôsledky nesprávnej likvidácie odpadov. Ďalšie podrobnosti si vyžiadajte od miestneho úradu alebo najbližšieho zberného miesta. Pri nesprávnej likvidácii tohto druhu odpadu môžu byť v súlade s národnými predpismi udelené pokuty.

ES VYHLÁSENIE O ZHODE

ES DECLARATION OF CONFORMITY

vydané/issued by

Výrobca/Producer: Zhangjiagang Chuangji Machinery Manufacturing Co., Ltd.
Sídlo/Seated: No. 35 Jiangong Road, Nanfeng Town, Zhangjiagang City, 215628 Jiangsu, P.R.C.

Represented by: SLOVAKIA TREND EXPORT - IMPORT, s.r.o.
Sídlo/Seated: Michalovská 87/1414, Sobrance 07301, Slovensko
IČO/ID Nr: 46512250

vyhlasuje na vlastnú zodpovednosť, že následne označené zariadenie na základe svojej koncepcie a konštrukcie, rovnako ako do obehu uvedené vyhotovenie, zodpovedá základným bezpečnostným požiadavkám príslušných legislatívnych predpisov/
hereby declares that this appliance is in compliance with all basic safety requirements of all relevant directives.

Elektrická ponorná okružná píla/Electric plunge saw Worcraft TS12-165, 230 V, 50 Hz, 1200W, 5 200 min⁻¹, 56 mm, Class II
TYP/TYPE: CDJ160F-1
MODEL/MODEL: TS12-165

bol navrhnutý a vyrobený v zhode s nasledujúcimi normami/was constructed and produced in compliance with following standards:

EN 62841-1:2015
EN 62841-2-5:2014
AfPS GS 2014:01
EN IEC 55014-1:2021
EN IEC 55014-2:2021
EN IEC 61000-3-2:2019+A1
EN 61000-3-3:2013+A1+A2

a nasledujúcimi predpismi (všetko v platnom znení)/and all relevant directives (all in compliance):

MD 2006/42/EC
EMC 2014/30/EU
RoHS 2011/65/EU

Všetky súbory technickej dokumentácie sa nachádzajú k nahliadnutiu na adrese: /All related technical documentation and test report are available for checking at seat of company on following address: Slovakia TREND Export – Import s.r.o, Michalovská 87/1414, 073 01 Sobrance, Slovenská Republika

Last two digits when product has been introduced on market
/ Posledné dve číslice roka, kedy bol výrobok označený značkou

CE: 23

JUDr. Michal ŽEŇUCH
per procuram
SLOVAKIA TREND EXPORT - IMPORT, s.r.o.
Michalovská 87/1414
073 01 SOB RANCE
IČO: 46512250, DIČ: 2023403371

Sobrance 29.6.2023

Dátum a miesto vydania vyhlásenia
Place and date of issue

.....
Vydal/Issued by. Pečiatka/Podpis, Stamp/Signature
JUDr. Michal Žeňuch, confidential clerk/prokurista

WORCRAFT

POWER TOOLS

Záručný list / Warranty

Výrobné číslo:	Dátum predaja:	Podpis a pečiatka predajcu:

Meno zákazníka (názov firmy):	Adresa zákazníka (sídlo firmy):

Zákazník svojím podpisom potvrdzuje, že mu bolo zariadenie predvedené a vysvetlené, že bol oboznámený s návodom na obsluhu, nasadením a užívaním stroja a že mu zariadenie bolo vydané kompletne.	Podpis zákazníka:

Záznamy o reklamáciách- záručných opravách

Dátum prijatia reklamácie:	Dátum ukončenia reklamácie:	Evidenčné číslo reklamácie:	Podpis prevedenej záručnej opravy (Záznam o neoprávnenej reklamácie)	Pečiatka servisného technika:

Podmienky záruky

- Dodávateľ poskytuje na tento výrobok záručnú dobu uvedenú v tomto záručnom liste za podmienok dodržania spôsobu používania a skladovania výrobku v súlade s platnými podmienkami a normami, ako i návodom na obsluhu. Záručná doba začína plynúť od dátumu predaja. Záruka na batérie je 12 mesiacov.
- Predĺžená záručná doba 5 rokov sa poskytuje na výrobok za podmienok, že tento výrobok je dodávateľom označený v zozname výrobkov s predĺženou zárukou, konečným zákazníkom je spotrebiteľ a výrobok nebude používaný na komerčné nasadenie. Predĺžená záruka je podmienená pravidelnými servisnými prehliadkami v autorizovaných servisných strediskách dodávateľa.
- Záručná doba sa predlžuje o dobu, počas ktorej bol výrobok v záručnej oprave a je o tom uvedený záznam v zozname o záručných opravách tohto záručného listu. Právo na záručnú opravu si spotrebiteľ môže uplatniť v niektorom autorizovanom servisnom stredisku, podľa priloženého zoznamu „A“ servisných stredísk. Servisné strediská „B“ prevádzajú záručné opravy len na výrobky, ktoré boli predané v ich prevádzkach. Zoznam servisných stredísk je pravidelne aktualizovaný u predajcov a na stránke dovozu: www.strendpro.sk.
- Záručné stredisko je povinné zabezpečiť záručnú opravu v zákonom stanovenej lehote. Zákonom stanovená lehota na vybavenie reklamácie začína plynúť nasledujúcim dňom po dátume prijatia reklamácie v servisnom stredisku.
- Bezplatná záručná oprava nemôže byť uplatňovaná ak ide o poruchy, ktoré boli spôsobené používaním výrobku v rozpore s ustanoveniami uvedenými v návode na obsluhu, nesprávnou manipuláciou, mechanickým poškodením, bežným mechanickým opotrebením dielov spôsobeným prevádzkou stroja, vinou obsluhy, živelnou pohromou, neoprávneným zásahom do výrobku, poruchy zapríčinené použitím nevhodných náhradných dielov, použitím nevhodného paliva, a zrejme preťaženie stroja v dôsledku trvalého prekračovania hornej hranice výkonu. Práce spojené s čistením, základnou údržbou, ošetrovaním alebo nastavením zariadenia, ktoré môže viesť k obsluhu a sú uvedené v návode na obsluhu, nespádajú do rozsahu záruky.
- Za bežné opotrebenie dielov sa považuje hlavne opotrebenie: všetkých rotujúcich a pohyblivých častí, rezných častí a ich krytov, strižných skrutiek a klinov, prevodových a klinových remeňov, reťazových prevodov, trecie plochy brzd a spojok, dezény pneumatík a diely bežnej údržby ako sú: vzduchové, hydraulické a olejové filtre, zapalovacie sviečky, olejové a chladiace náplne.
- Z predĺženej záruky sú vyňaté časti strojov a zariadení, na ktoré ich konkrétny výrobca poskytuje kratšiu záruku ako dodávateľ na samotný výrobok, v ktorom sú namontované. Do tejto kategórie častí patria: akumulátory, žiarovky a podobne.
- Právo uplatniť nároky plynúce zo záruky má vlastník výrobku, pokiaľ tak urobí najneskôr v posledný deň záručnej doby.
- Pri reklamáciách sa postupuje podľa príslušných ustanovení Občianskeho zákonníka a Zákona o ochrane spotrebiteľa.
- Servisné prehliadky, ktoré sú podmienkou predĺženej 5 ročnej záruky, musia byť prevádzané len v autorizovanom servisnom stredisku dodávateľa, v pravidelných intervaloch a obdobie medzi jednotlivými prehliadkami nesmie prekročiť dobu 12 mesiacov. Prvá servisná prehliadka musí byť vykonaná najneskôr do 12 mesiacov od dátumu predaja výrobku. Servisné prehliadky vykonávajú servisné strediská v období posledných troch a prvých dvoch mesiacoch kalendárneho roku. Každá servisná prehliadka musí byť zaznamenaná v tomto záručnom liste s uvedeným dátumom prehliadky, podpisom a pečiatkou servisného strediska. Servisnou prehliadkou sa rozumie kontrola stroja, výmena náplní a filtrov podľa odporúčenia výrobcu, výmena opotrebených a poškodených dielov, ktoré môžu ovplyvniť poškodenie alebo opotrebenie iných dielov a samotné nastavenie stroja. Úkon servisnej prehliadky a použitý materiál sa účtuje podľa platného cenníka servisného strediska.

Pri uplatňovaní reklamácie je reklamujúci povinný predložiť k reklamácií čistý výrobok, doklad o kúpe alebo vyplnený a potvrdený záručný list. V prípade predĺženej záruky, záznamy o servisných prehliadkach a daňové doklady za jednotlivé prehliadky. Pri nesplnení niektorej z podmienok predĺženej záruky uvedenej v tomto záručnom liste, sa na výrobok poskytuje záručná doba 2 roky.

ZÁRUČNÝ A POZÁRUČNÝ SERVIS VYKONÁVA SPLNOMOCNENÝ ZÁSTUPCA VÝROBCU

Splnomocnený zástupca výrobcu: Slovakia Trend Export-Import s.r.o., Michalovská 87/1414, 073 01 Sobrance

Fax: (056) 652-2329 Tel: 0915 392 687 E-mail: servis@slovakia-trend.sk

PONORNÁ OKRUŽNÍ PILA

POUŽITÍ

Ponorná okružní pila se používá k provádění podélných a příčných řezů na pevném podkladu do dřeva s rovným průběhem řezu i se šikmým řezem. Pomocí vhodných pilových listů můžete řezat také tenkostěnné materiály z neželezných kovů (např. profily), lehké stavební materiály nebo plasty. Obrábění železných kovů není dovoleno.

Zařízení používejte pouze k předepsaným účelům. Jakékoli jiné použití je považováno jako případ nesprávného použití. Uživatel/obsluha a nikoli výrobce bude zodpovědný za jakékoli poškození nebo zranění způsobené tímto nesprávným používáním. Pamatujte si, že toto zařízení nebylo navrženo pro komerční nebo průmyslové používání. Záruka nebude platná pokud bude zařízení používáno pro komerční, průmyslové nebo podobné účely.











TECHNICKÉ PARAMETRY

	NAPĚTÍ / FREKVENCE	230 V / 50 Hz
	PŘÍKON	1 200 W
	OTÁČKY BEZ ZÁTĚŽE	5 200 min ⁻¹
	ŘEZNÝ KOTOUČ	Ø 165 x 20 mm
		24 zubů
	MAX. HLOUBKA ŘEZU 90°	56 mm
	MAX. HLOUBKA ŘEZU 45°	42 mm
	VIBRACE	3,0 m/s ² Odchylka (K) = 1,5 m/s ²
	HLADINA AKUSTICKÉHO VÝKONU (L_{WA})	105 dB(A) Odchylka (K) = 3 dB(A)
	HLADINA AKUSTICKÉHO TLAKU (L_{pA})	94 dB(A) Odchylka (K) = 3 dB(A)
	HMOTNOST	2 kg

ČÁSTI VÝROBKU

1	Rukojeť	13	Motor
2	Přední rukojeť	14	Zajišťovací tlačítko hřídele
3	Uzamykací tlačítko ON/OFF spínače	15	Indikátor řezu
4	ON/OFF spínač	16	Aretační šroub vodící lišty
5	Základní deska	17	Imbusový klíč 5 mm
6	Seřizovací šroub hloubky řezu	18	Indikátor hloubky řezu
7	Stupnice hloubky řezu	19	Úložný prostor pro imbusový klíč 3 mm
8	Seřizovací šroub úhlu zkosení	20	Vodící lišta
9	Stupnice úhlu zkosení	21	Pilový kotouč
10	Vyhazovací otvor pro piliny	22	Imbusový klíč
11	Pilový kotouč	23	Seřizovací šroub
12	Páčka pro výměnu pilového kotouče	24	Svorka

VYSVĚTLIVKY SYMBOLŮ

	Všeobecné upozornění na nebezpečí.
	Přečtěte si návod k použití.
	Nevyhazujte do běžného domovního odpadu. Místo toho, ekologicky přijatelnou cestou se obraťte na recyklační střediska. Prosím věnujte péči ochraně životního prostředí.
	Výrobek je v souladu s platnými evropskými směrnici a byla provedena metoda hodnocení shody těchto směrnic.
	Používejte ochranné pracovní brýle.
	Noste ochranné rukavice.
	Noste chránič sluchu.
	Noste ochrannou dýchací masku.
	Ochrana dvojitou izolací II. Není třeba uzemnění.
	Při provádění oprav stroj nesmí být zapojen do elektrické zásuvky.

VŠEOBECNÉ BEZPEČNOSTNÍ POKYNY PRO ELEKTRICKÉ NÁŘADÍ

- **UPOZORNĚNÍ!** Přečtěte si bezpečnostní upozornění, instrukce, vyobrazení a technické údaje poskytované s tímto elektrickým nářadím. Porušení dodržování všech instrukcí uvedených dále v textu může mít za následek úraz elektrickým proudem, požár a/nebo těžké ublížení na zdraví.

1) BEZPEČNOST PRACOVNÍHO PROSTŘEDÍ

- Pracoviště je třeba udržovat v čistotě a dobře osvětlené. Nepořádek a tmavé prostory bývají příčinou nehod.
- Nepoužívejte elektrické nářadí v prostředí, kde hrozí nebezpečí výbuchu, kde se vyskytují hořlavé kapaliny, plyny nebo prach. V elektrickém nářadí vznikají jiskry, které mohou zapálit prach nebo výpary.
- Při používání elektrického nářadí zabraňte v přístupu dětem a dalším osobám. Pokud budete rušeni, můžete ztratit kontrolu nad vykonávanou činností.

2) ELEKTRICKÁ BEZPEČNOST

- Vidlice napájecího kabelu elektrického nářadí musí odpovídat síťové zásuvce. Nikdy jakýmkoli způsobem neupravujte el. přívodní kabel. Nářadí, které má na vidlici přívodní šňůry ochranný kolík, nikdy nepřipojujte rozdvojkami nebo jinými adaptéry. Nepoškozené vidlice a odpovídající zásuvky sníží nebezpečí úrazu elektrickým proudem. Poškozené nebo zamotané přívodní kabely zvyšují nebezpečí úrazu elektrickým proudem. Pokud se síťová šňůra poškodí, musí být nahrazena zvláštní síťovou šňůrou, kterou lze dostat u výrobce nebo jeho obchodního zástupce.
- Obsluha se nesmí tělem dotýkat uzemněných předmětů, jako je např. potrubí, těleso ústředního vytápění, sporáky a chladničky. Nebezpečí úrazu elektrickým proudem je větší, pokud je vaše tělo spojeno se zemí.
- Nevystavujte elektrické nářadí dešti, vlhku nebo vodě. Elektrického nářadí se nikdy nedotýkejte mokřýma rukama. Elektrické nářadí nikdy nemyjte pod tekoucí vodou ani jej neponořujte do vody.
- Kabel se nesmí nadměrně zatěžovat. Kabel nikdy nepoužívejte k přenášení, tahání nebo vytahování vidlice elektrického nářadí. Kabel nesmí být vystaven působení tepla, oleje, ostrých hran nebo pohyblivých dílů. Poškozené nebo zapletené kabely zvyšují riziko úrazu elektrickým proudem.
- Nikdy nepracujte s nářadím, které má poškozený el. kabel příp. vidlici, nebo spadlo na zem a je jakýmkoli způsobem poškozeno.
- Při používání elektrického nářadí ve venkovním prostředí používejte prodlužovací kabel vhodný pro venkovní

použití. Používání šňůry vhodné pro venkovní použití snižuje riziko úrazu elektrickým proudem

- Používáte-li elektrické nářadí ve vlhkých prostorách, používejte napájení chráněné proudovým chráničem (RCD). Používání RCD omezuje nebezpečí úrazu elektrickým proudem. Pojem „proudový chránič (RCD)“ může být nahrazen pojmem „hlavní jistič obvodu (GFCI)“ nebo „jistič unikajícího proudu (ELCB)“.
- Držte el. ruční nářadí výlučně za izolované plochy určené k uchopení, neboť při provozu může dojít ke kontaktu řezacího či vrtacího příslušenství se skrytým vodičem nebo vlastní šňůrou.

3) BEZPEČNOST OSOB

- Při používání elektrického nářadí buďte pozorní a ostražití, věnujte maximální pozornost činnosti, kterou právě provádíte. Soustřeďte se na práci. Nepracujte s elektrickým nářadím pokud jste unavení, nebo jste pod vlivem drog, alkoholu nebo léků. I chvilková nepozornost při používání elektrického nářadí může vést k vážnému poranění osob. Při práci s el. nářadím nejezte, nepijte a nekuřte.
- Používejte ochranné pomůcky. Vždy používejte ochranu očí. Používejte ochranné prostředky odpovídající druhu práce, kterou provádíte. Ochranné pomůcky jako respirátor, bezpečnostní obuv s protiskluzovou úpravou, pokrývka hlavy nebo ochrana sluchu, používané v souladu s podmínkami práce, snižují riziko poranění osob.
- Vyvarujte se neúmyslnému zapnutí el. nářadí. Nepřenášejte el. nářadí, které je připojeno k elektrické síti, s prstem na spínači nebo na spoušti. Před připojením k elektrickému napětí se ujistěte, zda vypínač nebo spoušť jsou v poloze „vypnuto“. Přenášení el. nářadí s prstem na spínači nebo připojování vidlice el. nářadí do zásuvky se zapnutým spínačem může být příčinou vážných úrazů.
- Před zapnutím el. nářadí odstraňte všechny seřizovací klíče a nástroje. Nastavovací klíč nebo nástroj, který zůstane připevněn k otáčející se části elektrického nářadí může být příčinou poranění osob.
- Vždy udržujte stabilní postoj a rovnováhu. Pracujte jen tam, kam bezpečně dosáhnete. Nikdy nepřeceňujte vlastní sílu. Nepoužívejte elektrické nářadí, jste-li unaveni.
- Oblékejte se vhodným způsobem. Používejte pracovní oblečení. Nenoste volné oblečení ani šperky. Dbejte na to, aby se vaše vlasy, oblečení, rukavice nebo jiná část vašeho těla nedostala do přílišné blízkosti rotujících nebo rozpálených částí el. nářadí.
- Připojte el. nářadí k odsávání prachu. Pokud má el. nářadí možnost připojení zařízení k zachytávání nebo odsávání prachu, ujistěte se, že došlo k jeho řádnému připojení a používání. Použití takových zařízení může omezit nebezpečí vznikající prachem.
- Pevně upevněte obrobek. Použijte truhlářskou svorku nebo svěrák pro upevnění obrobku, který budete obrábět.
- Nepoužívejte jakékoli nářadí jste-li pod vlivem alkoholu, drog, léků nebo jiných omamných či návykových látek.
- Zařízení není určeno k použití osobami (včetně dětí) se sníženými fyzickými, smyslovými nebo mentálními schopnostmi nebo s nedostatkem zkušeností a znalostí, pokud nejsou pod dozorem nebo nedostaly pokyny ohledně použití zařízení od osoby odpovědné za jejich bezpečnost. Děti musí být pod dozorem, abyste se ujistili, že si nehrají se zařízením.

4) POUŽÍVÁNÍ A ÚDRŽBA ELEKTRICKÉHO NÁŘADÍ

- El. nářadí vždy odpojte od el. sítě v případě jakéhokoli problému při práci, před každým čištěním nebo údržbou, při každém přesunu a při ukončení činnosti! Nikdy nepracujte s el. nářadím, je-li jakýmkoli způsobem poškozeno.
- Začne-li nářadí vydávat abnormální zvuk nebo zápach, okamžitě ukončete práci.
- Elektrické nářadí nepřetěžujte. Elektrické nářadí bude pracovat lépe a bezpečněji, budete-li s ním pracovat v otáčkách, pro které bylo navrženo. Používejte správné nářadí, které je určeno pro danou činnost. Vhodné nářadí bude dobře a bezpečně provádět práci, pro kterou bylo vyrobeno.
- Nepoužívejte elektrické nářadí, které nelze bezpečně zapnout a vypnout ovládacím spínačem. Používání takového nářadí je nebezpečné. Poškozený vypínač musí být opraven certifikovaným servisem.
- Odpojte nářadí od elektrické sítě předtím, než začnete provádět jeho seřízení, výměnu příslušenství nebo údržbu. Toto opatření omezí nebezpečí náhodného spuštění.
- Nepoužívané elektrické nářadí uschovejte tak, aby bylo mimo dosah dětí a nepovolaných osob. Elektrické

nářadí v ruce nezkušených uživatelů může být nebezpečné. Elektrické nářadí skladujte na suchém a bezpečném místě.

- Pečlivě udržujte elektrické nářadí v dobrém stavu. Pravidelně kontrolujte nastavení pohybujících se částí a jejich pohyblivost. Kontrolujte zda nedošlo k poškození ochranných krytů nebo jiných částí, které mohou ohrozit bezpečnou funkci elektrického nářadí. Je-li nářadí poškozeno, před dalším použitím zajistěte jeho opravu. Mnoho úrazů je způsobeno nesprávnou údržbou elektrického nářadí.

- Řezací nástroje udržujte ostré a čisté. Správně udržované a naostřené nástroje usnadňují práci, omezují nebezpečí úrazu a práce s nimi se lépe kontroluje. Použití jiného příslušenství než toho, které je uvedeno v návodu k obsluze nebo doporučeno dovozcem může způsobit poškození nářadí a být příčinou úrazu.

- Elektrické nářadí, příslušenství, pracovní nástroje atp. používejte v souladu s těmito pokyny a takovým způsobem, který je předepsán pro konkrétní elektrické nářadí a to s ohledem na dané podmínky práce a druh prováděné práce. Používání nářadí k jiným účelům, než pro jaké je určeno, může vést k nebezpečným situacím.

5) SERVIS

- Servis elektrického nářadí svěřte kvalifikovanému opraváři. Mohou se používat pouze stejné náhradní díly. Zaručíte tak, že bude zachována bezpečnost elektrického nářadí.

BEZPEČNOSTNÍ POKYNY PRO PONORNÉ OKRUŽNÍ PILY

PRÁCE S PILOU

- **NEBEZPEČÍ:** Nedávejte ruce do pracovního prostoru pily ani k pilovému listu. Druhou rukou držte přední rukojeť nářadí nebo těleso motoru. Když držíte pilu oběma rukama, pilový list vám je nemůže poranit.

- Nesahejte pod obrobek. Ochranný kryt Vás pod obrobkem nemůže ochraňovat před pilovým listem.

- Tloušťku řezu přizpůsobte tloušťce obrobku. Pod obrobkem by mělo být vidět méně pilového kotouče než plnou výšku zubu kotouče.

- Řezaný materiál vždy pevně zajistěte. Řezaný kus nikdy nadržte v ruce nebo jinou částí těla. Řezaný kus musí být řádně podepřen a zajištěn, aby nedošlo k zasažení některé části těla, kotouč nezůstal uvíznutý v řezu nebo nedošlo ke ztrátě kontroly nad řezaným materiálem.

- Nářadí držte za izolované části určené k uchopení (rukojetích), protože v případě poškození vodiče pod napětím se může životu nebezpečné napětí přivést na kovové části přístroje a způsobit tak úraz obsluhy elektrickým proudem.

- Při provádění podélných řezů vždy používejte doraz, nebo ved'te nářadí podél rovné hrany. To zlepšuje přesnost řezu a snižuje se tak nebezpečí, že pilový kotouč uvízne v řezu.

- Používejte vždy pilové kotouče s přídržným otvorem, který má správnou velikost a tvar. Pilové kotouče, které přesně nevyhovují přídržným součástem pily, mohou způsobit nadměrné vibrace a ztrátu kontroly nad pilou.

- Vždy používejte kotouče technické specifikace. Nevhodný kotouč může způsobit poranění obsluhy či poškodit pilu z důvodu příliš těžkého kotouče. Skutečnost, že kotouč lze na pilu nainstalovat, ještě neznamena bezpečný provoz.

- Nikdy nepoužívejte poškozené nebo nesprávné podložky nebo upevňovací šrouby pilových kotoučů. Podložky a upevňovací šrouby pilových kotoučů byly zkonstruovány speciálně pro Vaši pilu, aby dosahovaly optimálního výkonu a měly optimální bezpečnost provozu.

ZPĚTNÝ NÁRAZ A SOUVISEJÍCÍ UPOZORNĚNÍ

- Zpětný náraz je náhlá reakce na sevření nebo zaseknutí rotujícího pilového kotouče. Sevření nebo zaseknutí způsobí prudké zastavení nástroje, které následně způsobí, že se nářadí nekontrolovaně pohybuje ve směru opačném ke směru otáčení nástroje v místě uvíznutí. Pokud dojde např. k sevření nebo zaseknutí kotouče v obrobku, hrana kotouče, která vstupuje do bodu sevření, může způsobit, že bude kotouč vytlačen nahoru nebo odhozen. Kotouč může buď vyskočit směrem k obsluze nebo od ní, v závislosti na směru pohybu kotouče v místě zaseknutí. Zpětný náraz je výsledkem nesprávného používání elektronářadí a/nebo nesprávných pracovních postupů či podmínek a můžete mu zabránit důsledným dodržením níže popsaných bezpečnostních opatření:

- a) Držte ponornou okružní pilu dobře oběma rukama a mějte předloktí v takové poloze, ve které budete vědět případnou sílu zpětného nárazu zvládnout. Vždy stůjte v boční poloze k rovině pilového kotouče, nikdy nedávejte pilový kotouč do jedné linie se svým tělem. V případě zpětného nárazu může pila skočit směrem dozadu, avšak obsluhující osoba může síly zpětného nárazu pomocí vhodných opatření zvládnout.
- b) Pokud se pilový kotouč zablokuje, nebo přerušíte-li práci s nářadím, pilu vypněte a obrobek klidně držte, dokud se řezací kotouč zcela zastaví. Nikdy se nepokoušejte vybírat pilu z obrobku nebo ji táhnout směrem dozadu, dokud se pilový kotouč pohybuje, protože v takovém případě by mohl vzniknout zpětný náraz. Zjistěte příčinu zablokování pilového kotouče a odstraňte ji.
- c) Když chcete znovu spustit pilu, která je v obrobku, vycentrujte pilový kotouč ve štěrbině řezu a zkontrolujte, zda nejsou zuby pily zaseknuty v materiálu obrobku. Když je pilový kotouč zablokovaný, nedá se v obrobku pohnout, nebo může způsobit zpětný náraz, pokud by se pila znovu spustila.
- d) Velké desky při řezání podepřete, abyste snížili riziko zpětného nárazu zablokováním pilového kotouče. Velké desky se mohou následkem vlastní hmotnosti přehnout. Desky je třeba podpírat na obou stranách, iv blízkosti štěrbiny řezu a rovněž na hraně.
- e) Nepoužívejte tupé ani poškozené pilové kotouče. Pilové kotouče s otupenými zuby nebo s nesprávně nastavenými zuby vytvářejí příliš úzkou štěrbinu řezu a tím způsobují zvýšené tření, blokování pilového kotouče nebo vyvolání zpětného nárazu.
- f) Před řezáním dobře utáhněte aretační šrouby hloubky řezu a úhlu řezu. Kdyby se během řezání nastavení změnilo, mohl by se pilový kotouč zablokovat a způsobit zpětný náraz nářadí.
- g) Mimořádně opatrný je třeba být při řezání do existujících (neznámých) stěn nebo do jiných nepřehledných míst. Zapichovaný pilový kotouč mohou při řezání zablokovat různé skryté objekty, což může způsobit zpětný náraz.

FUNKCE OCHRANNÉHO KRYTU PILOVÉHO KOTOUČE

- Před každým použitím pily zkontrolujte, zda se ochranný kryt pilového kotouče ihned samovolně zavírá. Pilu nepoužívejte, pokud se ochranný kryt nepohybuje volně a okamžitě automaticky nezavírá. Nikdy nezajišťujte ochranný kryt v otevřené poloze. svěrkami nebo přivázáním. Pokud pila neúmyslně spadne, mohlo by dojít k ohnutí krytu. Postarejte se o to, aby se ochranný kryt volně pohyboval a nedotýkal se pilového listu ani ostatních součástí při žádném z nastavitelných úhlů řezu ani při žádné možné hloubce řezu.
- Zkontrolujte stav a bezvadné fungování pružiny ochranného krytu. Pokud ochranný kryt a pružina nepracují bezvadně, nechte tyto části před použitím opravit. Poškozené součástky, lepkavé usazeniny nebo nahromaděné třísky způsobují, že dolní ochranný kryt pracuje zpomaleně.
- Nikdy neodkládejte pilu na pracovní stůl nebo na podlahu (na zem), aniž by byl pilový kotouč zakryt ochranným krytem. Nechráněný a dobíhající pilový kotouč způsobí pohyb pily proti směru řezu a přepílí vše, co mu stojí v cestě. Nezapomínejte na to, že pila má (po vypnutí) ještě určitý doběh.

DALŠÍ VÝSTRAŽNÁ UPOZORNĚNÍ

- Nesahejte rukama do otvoru pro vyhazování třísek. Rotující součástky by Vás mohly poranit.
- Nepracujte s pilou nad hlavou. V takovém případě byste neměli nad ručním elektrickým nářadím dostatečnou kontrolu.
- Používejte vhodné přístroje pro vyhledávání skrytých elektrických vedení a potrubí, abyste je neprořízli, nebo se obraťte na místní energetické podniky. Kontakt s elektrickým vodičem pod napětím může způsobit požár nebo mít za následek zásah elektrickým proudem. Poškození plynového potrubí může mít za následek explozi. Proniknutí do vodovodního potrubí způsobí věcné škody nebo může mít za následek zásah elektrickým proudem.
- Ponornou okružní pilu nepoužívejte jako stacionární nářadí. Pila není konstruována pro používání s řezacím stolem.
- Nepoužívejte pilové kotouče z rychlořezné oceli HSS. Takové pilové kotouče se mohou snadno zlomit.
- Ponornou okružní pilu nepoužívejte k řezání železných kovů. Žhavé třísky by mohly zapálit odsávací zařízení.
- Počkejte na úplné zastavení ručního elektrického nářadí, teprve poté jej odložte. Pracovní nástroj se může zaseknout a může zapříčinit ztrátu kontroly nad ručním elektrickým nářadím.

MONTÁŽ

- Před zahájením montáže, zařízení vypněte a vytáhněte zástrčku napájecího kabelu z elektrické zásuvky, abyste zabránili jeho nechtěnému spuštění a následnému možnému poranění.

MONTÁŽ/VÝMĚNA PILOVÉHO KOTOUČE (OBR. 2 – 4)

- Při montáži/výměně pilového kotouče používejte ochranné pracovní rukavice. Při kontaktu s pilovým kotoučem hrozí nebezpečí poranění.

- Používejte pouze takové pilové kotouče, které odpovídají technickým údajům uvedeným v tomto návodu k použití.

- V žádném případě nepoužívejte brusné kotouče.

1. Stiskněte uzamykací tlačítko ON/OFF spínače a zatlačte rukojeť směrem dolů.

2. Zatlačte páčku pro výměnu pilového kotouče (12) směrem dopředu. Uvolněte uzamykací tlačítko ON/OFF spínače (3). Pila zůstane uzamčena v poloze pro výměnu pilového kotouče.

3. Stiskněte zajišťovací tlačítko hřídele (14) a pomocí 5 mm imbusového klíče (17) uvolněte a demontujte upevňovací šroub pilového kotouče otáčením proti směru hodinových ručiček.

POZNÁMKA: Zajišťovací tlačítko hřídele (14) mačkejte pouze tehdy, když se hřídel pily nepohybuje. Jinak by se mohlo ruční elektrické nářadí poškodit.

4. Z pilového kotouče (11) demontujte upínací přírubu.

5. Namontujte nový pilový kotouč (11).

6. Na pilový kotouč (11) namontujte upínací přírubu.

7. Stiskněte zajišťovací tlačítko hřídele (14) a pomocí 5 mm imbusového klíče (17) namontujte a dotáhněte upevňovací šroub pilového kotouče otáčením ve směru hodinových ručiček.

- Zatlačte páčku pro výměnu pilového kotouče (12) směrem dozadu. Pila se vrátí zpět do odpružené výchozí polohy.

INSTALACE VODÍCÍ LIŠTY (OBR. 5)

- Pomocí vodící lišty můžete provádět na přímé řezy.

- V případě, že chcete spojit dvě vodící lišty, zasuňte upevňovací prvek do zářezu na vodících lištách.

- Pomocí imbusového klíče (22) utáhněte stavěcí šrouby (23).

Poznámka: Pryžové těsnění na vodící liště slouží jako ochrana proti vytrhávání třísek, která u dřevěných obrobků zabraňuje vytrhávání povrchové plochy materiálu. Pilový kotouč musí zuby přímo přiléhat na pryžové těsnění. Pryžové těsnění je třeba před úplně prvním řezem pomocí vodící lišty přizpůsobit. Přiložte vodící lištu celou délkou k obrobku. Nastavte hloubku řezu na cca 10 mm. Zapněte pilu a vedte ji rovnoměrným pohybem a mírným posuvem ve směru řezu.

- Utáhněte aretační šroub vodící lišty (16), abyste minimalizovali vůli mezi pilou a vodící lištou.

ZAPNUTÍ A VYPNUTÍ (OBR. 6)

Zapnutí: Stiskněte uzamykací tlačítko ON/OFF spínače (3) a držte jej stisknuté současně stiskněte ON/OFF spínač (4).

Vypnutí: Uvolněte ON/OFF spínač (4).

ODSÁVÁNÍ PRACHU (OBR. 7)

- Prach z některých materiálů, například z nátěrů obsahujících olovo, z některých druhů tvrdého dřeva, minerálů a kovů může být zdraví škodlivý. Kontakt s takovým prachem nebo jeho vdechování může vyvolávat alergické reakce a/nebo způsobit onemocnění dýchacích cest uživatele, případně osob, které se nacházejí v blízkosti pracoviště.

- Určité druhy prachu, například prach z dubového nebo z bukového dřeva, se považují za rakovinotvorné, a to především spolu s dalšími materiály, které se používají při zpracovávání dřeva (chromitan, chemické prostředky na ochranu dřeva). Materiál, který obsahuje azbest, smí opracovávat pouze speciálně vyškolení pracovníci.

- Používejte podle možnosti takové odsávání, které je pro daný materiál vhodné.

- Postarejte se o dobré větrání svého pracoviště.
- Doporučujeme Vám používat ochrannou dýchací masku s filtrem třídy P2.
- Dodržujte také předpisy vlastní země týkající se konkrétního obráběného materiálu.
- Vyhybejte se usazování prachu na Vašem pracovišti. Několik druhů prachu se může snadno vznítit.
- Do otvoru pro vyhazování pilin (10) připojte externí odsávání prachu (vysavač).

NASTAVENÍ HLOUBKY ŘEZU (OBR. 8)

- Hloubka řezu je nastavitelná od 0 do 56 mm.
- Tloušťku řezu přizpůsobte tloušťce obrobku. Pod obrobkem by mělo být vidět méně pilového kotouče než plnou výšku zubu kotouče.
- Uvolněte seřizovací šroub hloubky řezu (6) a nastavte požadovanou hloubku pomocí stupnice hloubky řezu (7).
- Utáhněte stavěcí šroub hloubky řezu.
- Značky na stupnici hloubky řezu ukazují hloubku řezu s namontovanou vodicí lištou (A) a bez vodicí lišty (B).

NASTAVENÍ ÚHLU ZKOSENÍ (OBR. 9)

- Úhel zkosení lze nastavit v rozmezí 0 - 45°.
- Uvolněte seřizovací šroub úhlu zkosení (8) na obou stranách a pomocí stupnice úhlu zkosení (9) nastavte požadovaný úhel.
- Utáhněte seřizovací šroub úhlu zkosení.

ZNAČKY ŘEZU

- Značka řezu 0° ukazuje polohu pilového kotouče při pravoúhlém řezu.
- Značka řezu 45° ukazuje polohu pilového kotouče při šikmém řezu se sklonem 45° – při používání pily bez vodicí lišty.

POUŽITÍ

- Chraňte pilové kotouče před nárazem a úderem.
- Zajistěte obrobek tak, aby se při řezání nemohl posunout nebo pohnout.
- Uchopte pilu pevně oběma rukama a ujistěte se, že jedna ruka je umístěna na rukojeti (1) a druhá na přední rukojeti (2).
- Při použití vodicí lišty je třeba ji před zahájením řezu upevnit pomocí svorek.
- Ujistěte se, že napájecí kabel není umístěn ve směru řezu.
- Umístěte přední část pily na obrobek.
- Nastavte požadovanou hloubku řezu.
- Pilu zapněte.
- Ved'te pilu rovnoměrně a s jemným posuvem ve směru řezu. Příliš velký posuv výrazně snižuje životnost pracovních nástrojů a může způsobit i poškození pily.
- Řezací výkon a kvalita řezu závisí především na stavu pilového kotouče a tvaru jeho zubů. Používejte proto jen ostré pilové kotouče, které jsou vhodné pro konkrétní obráběný materiál.
- Po ukončení řezu pilu vypněte.

DOPORUČENÉ RADY

Řezání dřeva

- Správná volba pilového kotouče se řídí druhem dřeva, kvalitou dřeva a tím, zda plánujete provádět podélné nebo příčné řezy.
- U podélných řezů smrkového dřeva vznikají dlouhé spirálovité třísky.
- Prach vznikající při obrábění bukového a dubového dřeva je mimořádně zdraví škodlivý, proto při takové činnosti pracujte vždy s připojeným externím odsáváním prachu.

Řezání plastů

- **Upozornění:** Při řezání plastů, především PVC, vznikají dlouhé třísky, které mají spirálovitý tvar a které

mohou být nabity statickou elektřinou. Následkem toho se může otvor pro vyhazování pilin (10) ucpat. Bude proto nejlepší, budete-li pracovat s připojeným externím odsáváním prachu.

- Pílu přisouvejte k obrobku v zapnutém stavu a nařezávejte jej opatrně. Potom pracujte plynule bez přerušování dále, aby se zuby pilového kotouče rychle nezanášely.

Řezání neželezných kovů

- **Upozornění:** K řezání neželezných kovů používejte pouze vhodný ostrý pilový kotouč. To Vám zaručí vytvoření čistého řezu a zabrání zablokování pilového kotouče.

- Pílu přisouvejte k obrobku v zapnutém stavu a nařezávejte jej opatrně. Potom pracujte dále s malým posuvem a bez přerušování.

- Při řezání profilů začínejte řezat vždy na úzké straně. U U-profilů nikdy nezačínajte řezat na otevřené straně. Pokud jsou profily dlouhé, podložte je, abyste zabránili zablokování pilového kotouče a vyhnuli se zpětnému nárazu.

Řezání lehkých stavebních hmot (materiálů s minerální složkou)

- Při řezání lehkých stavebních hmot dodržujte zákonná ustanovení a doporučení výrobce příslušného materiálu.

- Lehké stavební hmoty se smějí řezat jen nasucho a obrábět výlučně s připojeným externím odsáváním prachu.

- Pracujte vždy s namontovanou vodící lištou.

ÚDRŽBA

- **Před zahájením jakékoli kontroly nebo údržby, zařízení vypněte a vytáhněte zástrčku napájecího kabelu z elektrické zásuvky.**

- Ponornou okružní pílu důkladně vyčistěte po každém použití. Pokud nečistoty nelze odstranit, použijte měkký hadřík navlhčený v mýdlové vodě. Nikdy nepoužívejte čisticí prostředky nebo rozpouštědla jako je benzín, alkohol, čpavek apod.! Tato rozpouštědla mohou poškodit plastové části výrobku.

- Pravidelně kontrolujte své zařízení a když zjistíte, že některé součástky jsou opotřebované nebo poškozené, preventivně je kvůli vlastní bezpečnosti vyměňte. Opotřebované či poškozené části stroje se mohou vyměnit pouze v autorizovaném servisu nebo jejich výměnu zajistí prodejce.

- Postarejte se o to, aby byly použity originální náhradní součástky značky Worcraft.

OCHRANA ŽIVOTNÍHO PROSTŘEDÍ



Symbol přeškrtnuté nádoby na odpad na produktech nebo v průvodních dokumentech znamená, že použité elektrické a elektronické výrobky nesmí být přidány do běžného komunálního odpadu. Pro správnou likvidaci, obnovu a recyklaci doručte tyto výrobky na určená sběrná místa, kde budou přijata zdarma. Alternativně v některých zemích můžete vrátit své výrobky místnímu prodejci při koupi ekvivalentního nového produktu. Správnou likvidací tohoto produktu pomůžete zachovat cenné přírodní zdroje a napomáháte prevenci potenciálních negativních dopadů na životní prostředí a lidské zdraví, což by mohly být

důsledky nesprávné likvidace odpadů. Další podrobnosti si vyžádejte od místního úřadu nebo nejbližšího sběrného místa. Při nesprávné likvidaci tohoto druhu odpadu mohou být v souladu s národními předpisy uděleny pokuty.

WORCRAFT

POWER TOOLS

Záruční list / Warranty

Výrobní číslo:	Dátum prodeje:	Podpis a razítko prodejce:

Meno zákazníka (název firmy):	Adresa zákazníka (sídlo firmy):

Zákazník svým podpisem potvrzuje, že mu bylo zařízení předvedeno a vysvětleno, že byl seznámen s návodem k obsluze, nasazením a užíváním stroje a že mu zařízení bylo vydáno kompletní.	Podpis zákazníka:

Záznamy o reklamacích – záručních opravách

Dátum přijetí reklamace:	Datum ukončení reklamace:	Evidenční číslo reklamace:	Podpis převedené záruční opravy (Záznam o neoprávněné reklamace)	Razítko servisního technika:

Podmínky záruky

- Dodavatel poskytuje na tento výrobek záruční dobu uvedenou v tomto záručním listu za podmínek dodržení způsobu používání a skladování výrobku v souladu s platnými podmínkami a normami, jako i návodem k obsluze. Záruční doba začíná běžet od data prodeje. Záruka na baterie je 12 měsíců.
- Prodoužená záruční doba 5 let se poskytuje na výrobek za podmínek, že tento výrobek je dodavatelem označený v seznamu výrobků s prodouženou zárukou, konečným zákazníkům je spotřebitel a výrobek nebude používán na komerční nasazení. Prodoužená záruka je podmíněna pravidelnými servisními prohlídkami v autorizovaných servisních střediscích dodavatele.
- Záruční doba se prodoužuje o dobu, po kterou byl výrobek v záruční opravě a je o tom uveden záznam v seznamu o záručních opravách tohoto záručního listu. Právo na záruční opravu si spotřebitel může uplatnit v některém autorizovaném servisním středisku, podle příloženého seznamu A servisních středisek. Servisní střediska B převádějí záruční opravy pouze na produkty, které byly prodány v jejich provozech. Seznam servisních středisek je pravidelně aktualizován u prodejců a na stránce dovozu: www.strendpro.sk.
- Servisní středisko je povinné zajistit záruční opravu v zákonem stanovené lhůtě. Zákonem stanovená lhůta pro vyřízení reklamace začíná běžet dnem následujícím po datu přijetí reklamace v servisním středisku..
- Bezplatná záruční oprava nemůže být uplatňována pokud jde o poruchy, které byly způsobeny používáním výrobku v rozporu s ustanoveními uvedenými v návodu k obsluze, nesprávnou manipulací, mechanickým poškozením, běžným mechanickým opotřebením dílů způsobeným provozem stroje, vinou obsluhy, živelnou pohromou, neoprávněným zásahem do výrobku, poruchy zapříčiněné použitím nevhodných náhradních dílů, použitím nevhodného paliva, a zřejmě přetížení stroje v důsledku trvalého překračování horní hranice výkonu. Práce spojené s čištěním, základní údržbou, ošetřováním nebo nastavením zařízení, které může převést obsluha a jsou uvedeny v návodu k obsluze, nespádají do rozsahu záruky.
- Za běžné opotřebením dílů se zvaží hlavně opotřebením: všech rotujících a pohyblivých částí, řezných částí a jejich krytů, střížných šroubů a klínů, převodových a klínových řemenů, řetězových převodů, třecí plochy brzd a spojek, dezény pneumatik a díly běžné údržby jako jsou: vzduchové, hydraulické a olejové filtry, zapalovací svíčky, olejové a chladicí náplně.
- Z prodoužené záruky jsou vyjmuty části strojů a zařízení, na které je konkrétní výrobce poskytuje kratší záruku jako dodavatel na samotný výrobek, ve kterém jsou namontovány. Do této kategorie částí patří: akumulátory, žárovky a podobně.
- Právo uplatnit nároky plynoucí ze záruky má vlastník výrobku, pokud tak učiní nejpozději v poslední den záruční doby.
- Při reklamacích se postupuje podle příslušných ustanovení občanského zákoníku a Zákona o ochraně spotřebitele.
- Servisní prohlídky, které jsou podmínkou prodoužené 5 leté záruky, musí být prováděny pouze v autorizovaném servisním středisku dodavatele, v pravidelných intervalech a období mezi jednotlivými prohlídkami nesmí překročit dobu 12 měsíců. První servisní prohlídka musí být provedena nejpozději do 12 měsíců od data prodeje výrobku. Servisní prohlídky provádějí servisní střediska v období posledních tří a prvních dvou měsíců kalendářního roku. Každá servisní prohlídka musí být zaznamenána v tomto záručním listě s uvedeným datem prohlídky, podpisem a razítkem servisního střediska. Servisní prohlídkou se rozumí kontrola stroje, výměna náplní a filtrů dle doporučení výrobce, výměna opotřebených a poškozených dílů, které mohou ovlivnit poškození nebo opotřebením jiných dílů a samotné nastavení stroje. Úkon servisní prohlídky a použitý materiál se účtuje dle platného ceníku servisního střediska.

Při uplatňování reklamace je reklamující povinen předložit k reklamaci čistý a kompletní výrobek, doklad o koupi nebo vyplněný a potvrzený záruční list. V případě prodoužené záruky, záznamy o servisních prohlídkách a daňové doklady za jednotlivé prohlídky. Při nesplnění některé z podmínek prodoužené záruky uvedené v tomto záručním listu, se na výrobek poskytuje záruční doba 2 roky.

ZÁRUČNÍ A POZÁRUČNÍ SERVIS PROVÁDÍ ZÁSTUPCE VÝROBCE

Zplnomocněný zástupce výrobce: Slovakia Trend Export-Import s.r.o., Michalovská 87/1414, 073 01 Sobrance

Fax: (056) 652-2329 Tel: 0915 392 687 E-mail: servis@slovakia-trend.sk





MERŰLŐ KÖRFŰRÉS

HASZNÁLAT

A merülő körfűrész hossz- és keresztirányú vágások készítésére szolgál tömör fán, mind egyenes, mind ferde vágással. Megfelelő fűrészlapok segítségével vékonyfalú, színesfém-ből (pl. profil) készült anyagokat is vághat, könnyű építőanyagokat vagy műanyagokat. A vasfémek megmunkálása nem megengedett.

A készüléket csak az előírt célokra használja. Minden más használat visszaélésnek minősül. A felhasználó/üzemeltető, és nem a gyártó felelős a helytelen használatból eredő károkért vagy sérülésekért. Kérjük, vegye figyelembe, hogy ez a készülék nem kereskedelmi vagy ipari használatra készült. A garancia nem érvényes, ha a készüléket kereskedelmi, ipari vagy hasonló célokra használják.











TECHNIKAI PARAMÉTEREK

	FESZÜLTÉG / FREKVENCIA	230 V / 50 Hz
	BEMENŐTELJESÍTMÉNY	1 200 W
	FORDULATOK MEGTERHELÉS NÉLKÜL	5 200 perc ⁻¹
	VÁGÓ KORONG	Ø 165 x 20 mm
		24 fog
	MAX. VÁGÁSI MÉLYSÉG 90°	56 mm
	MAX. VÁGÁSI MÉLYSÉG 45°	42 mm
	REZGÉS	3,0 m/mp ² Odchýlka (K) = 1,5 m/mp ²
	AKUSZTIKUS TELJESÍTMÉNYSZINT (LWA)	105 dB(A) Odchýlka (K) = 3 dB(A)
	AKUSZTIKUS NYOMÁSSZINT (LpA)	94 dB(A) Odchýlka (K) = 3 dB(A)
	SÚLY	2 kg

A KÉSZÜLÉK RÉSZEI

1	Fogantyú	13	Motor
2	Első fogantyú	14	Tengelyreteszelő gomb
3	BE/KI kapcsoló reteszelő gomb	15	Vágásjelző
4	ON/OFF kapcsoló	16	A vezetősín rögzítőcsavarja
5	alaplap	17	Imbuszkulcs 5 mm
6	Vágási mélység állító csavar	18	Vágásmélység jelző
7	Vágási mélység skála	19	Tárolóhely egy 3 mm-es imbuszkulcs számára
8	Ferdeszög beállító csavar	20	Vezetősín
9	Ferde szög skála	21	Fűrészkerék
10	Fűrészpor ártalmatlanító nyílás	22	Hatlapfejű kulcs
11	Fűrészkerék	23	Beállító csavar
12	Kar a fűrészlap cseréjéhez	24	Szorító

JELMAGYARÁZAT

	Általános figyelmeztetés a veszélyre.
	Olvassa el a használati utasítást.
	Ne dobja a normál háztartási hulladék közé. Ehelyett ökológiailag elfogadható útközben vegye fel a kapcsolatot az újrahasznosító központokkal. Kérjük, figyeljenek az élet védelmére környezet.
	A termék megfelel a vonatkozó európai irányelveknek, és az ezen irányelvek szerinti megfelelőségértékelési módszert is elvégezték.
	Használjon munkavédelmi szemüveget.
	Viseljen védőkesztyűt.
	Viseljen fülvédőt.
	Viseljen légzésvédő maszkot.
	Védelem kettős szigeteléssel II. Nincs szükség földelésre.
	Javításkor a gépet nem szabad elektromos aljzathoz csatlakoztatni.

BISZTONSÁGI ELŐÍRÁSOK AZ ELEKTROMOS SZERSZÁMOKHOZ

- **FIGYELMESZTETÉS!** Olvassa el az elektromos kéziszerszámhoz mellékelt biztonsági figyelmeztetéseket, utasításokat, illusztrációkat és műszaki adatokat. Az alábbi utasítások be nem tartása áramütést, tüzet és/vagy súlyos sérülést okozhat..

1) MUNKAHELYI BISZTONSÁG

- A munkahelyet tisztán és jól megvilágított állapotban kell tartani. A rendetlenség és a sötét terek gyakran okozzák a baleseteket.
- Ne használjon elektromos szerszámokat robbanásveszélyes környezetben, ahol gyúlékony folyadékok, gázok vagy por vannak. Az elektromos szerszámok szikrákat bocsátanak ki, amelyek meggyújthatják a port vagy a gőzöket.
- Elektromos szerszámok használatakor ügyeljen arra, hogy gyermekek és más személyek ne férhessenek hozzá. Ha megzavarják, elveszítheti az irányítást az Ön által végzett tevékenység felett.

2) ELEKTROMOS BISZTONSÁG

- Az elektromos kéziszerszám tápkábelének dugójának illeszkednie kell a hálózati aljzathoz. Soha semmilyen módon ne módosítsa az e-mailt. tápkábel. Soha ne csatlakoztasson elosztókhöz vagy más adapterekhez olyan szerszámokat, amelyeknek a tápkábel csatlakozóján biztonsági tú van. A sértetlen dugók és a megfelelő aljzatok csökkentik az áramütés kockázatát. A sérült vagy összegabalyodott tápkábelek növelik az áramütés kockázatát. Ha a tápkábel sérült, ki kell cserélni egy speciális tápkábelre, amelyet a gyártótól vagy annak értékesítési képviselőjétől szerezhet be.
- A kezelő nem érinthet testével földelt tárgyakat, mint pl csövek, központi fűtés, tűzhelyek és hűtőszekrények. Az áramütés veszélye nagyobb, ha teste a földhöz van kötve.
- Ne tegye ki az elektromos szerszámokat esőnek, nedvességnek vagy víznek. Soha ne érintse meg az elektromos kéziszerszámokat nedves kézzel. Soha ne mossa folyó víz alatt és ne merítse vízbe az elektromos szerszámokat.
- A kábelt nem szabad túlterhelni. Soha ne használja a kábelt az elektromos kéziszerszám hordozására, kihúzására vagy kihúzására. A kábelt nem szabad hőnek, olajnak, éles széléknek vagy mozgó alkatrészeknek kitenni. A sérült vagy összegabalyodott kábelek növelik az áramütés kockázatát.

- Soha ne dolgozzon olyan szerszámmal, amelynek elektromos eleme sérült. kábel ill villával, vagy a földre esett és bármilyen módon megsérült.

- Ha az elektromos szerszámokat a szabadban használja, használjon kültéri használatra alkalmas hosszabbítót. A kültéri használatra alkalmas kábel használata csökkenti az áramütés kockázatát

- Ha nedves helyen használ elektromos szerszámokat, használjon hibaáram-védőkapcsolóval (RCD) védett tápegységet. Az RCD használata csökkenti az áramütés veszélyét. A „maradékáram-védőkapcsoló (RCD)” kifejezés helyettesíthető a „főáram-megszakító (GFCI)” vagy a „szivárgóáram-megszakító (ELCB)” kifejezéssel.

- Tartsa el. kéziszerszámok kizárólag szigetelt felületekre, amelyek megfogásra szolgálnak, mert működés közben a vágó- vagy fúrótartozékok érintkezhetnek a rejtett vezetővel vagy annak saját vezetőkével.

3) SZEMÉLYI BISZTONSÁG

- Az elektromos szerszámok használatakor legyen figyelmes és éber, maximálisan figyeljen az éppen végzett tevékenységre. Koncentrálj a munkára. Ne dolgozzon elektromos szerszámokkal, ha fáradt vagy kábítószert, alkohol vagy gyógyszer hatása alatt áll. Még a pillanatnyi figyelmetlenség is súlyos személyi sérüléshez vezethet elektromos szerszámok használata közben. Amikor az el. ne egyen, igyon vagy dohányozzon a szerszámmal.

- Használjon védőfelszerelést. Mindig használjon szemvédőt. Használjon az Ön által végzett munka típusának megfelelő védőfelszerelést. Védőfelszerelések, mint pl a munkakörülményeknek megfelelően használt légzőkészülék, csúszásmentes biztonsági cipő, fejfedő vagy hallásvédő csökkenti a személyi sérülés kockázatát.

- Kerülje az elektromos áram véletlen bekapcsolását eszközöket. Ne továbbítson e. olyan eszköz, amely csatlakoztatva van, ujjával a kapcsolón vagy a kioldón. Győződjön meg arról, hogy a kapcsoló vagy a kioldó „ki” állásban van, mielőtt csatlakoztatja a tápegységhez. Villamosenergia átvitel szerszámokat tartsa az ujját a kapcsolón, vagy csatlakoztassa az elektromos csatlakozót. szerszámok behelyezése az aljzatba bekapcsolt kapcsoló mellett súlyos sérüléseket okozhat.

- Mielőtt bekapcsolná az áramot szerszámokat, távolítsa el minden beállító kulcsot és szerszámot. Az elektromos kéziszerszám forgó részéhez rögzítve maradó csavarkulcs vagy szerszám személyi sérülést okozhat.

- Mindig tartson stabil testtartást és egyensúlyt. Csak ott dolgozzon, ahol biztonságosan elérhető. Soha ne becsülje alá saját erejét. Ne használjon elektromos szerszámokat, ha fáradt.

- Öltözz megfelelően. Használjon munkaruhát. Ne viseljen bő ruhát vagy ékszert. Ügyeljen arra, hogy haja, ruhája, kesztyűje vagy bármely más testrésze ne kerüljön túl közel a forgó vagy forró elektromos alkatrészekhez. eszközöket.

- Csatlakoztassa az el. porelszívó eszköz. Ha van benne áram porgyűjtő vagy porelszívás eszköz csatlakoztatásának képességét, győződjön meg arról, hogy megfelelően van csatlakoztatva és használja. Az ilyen berendezések használata csökkentheti a por okozta veszélyt.

- Rögzítse szilárdan a munkadarabot. A megmunkálandó munkadarab rögzítéséhez használjon asztalos bilincset vagy satut.

- Ne használjon semmilyen eszközt, ha alkohol, kábítószert, gyógyszeres vagy egyéb kábító vagy függőséget okozó anyag hatása alatt áll.

- A készüléket nem használhatják csökkent fizikai, érzékszervi vagy szellemi képességekkel rendelkező személyek (beleértve a gyermekeket is), illetve nem rendelkeznek tapasztalattal és tudással, kivéve, ha felügyelik őket, vagy ha az eszköz használatára vonatkozó utasításokat nem kaptak egy felelős személytől. biztonságuk érdekében. A gyermekeket felügyelni kell, hogy ne játsszanak a készülékkel.

4) AZ ELEKTROMOS SZERSZÁMOK HASZNÁLATA ÉS KARBANTARTÁSA

- El. mindig húzza ki a szerszámot a konnektorból. hálózatok bármilyen probléma esetén munka közben, minden tisztítás vagy karbantartás előtt, minden költözéskor és megálláskor! Soha ne dolgozzon elektromos árammal. szerszámot, ha az bármilyen módon megsérült.

- Ha a szerszám szokatlan hangot vagy szagot kezd kibocsátani, azonnal hagyja abba a munkát.

- Ne terhelje túl az elektromos szerszámokat. Az elektromos kéziszerszámok jobban és biztonságosabban működnek, ha olyan sebességgel üzemeltetik őket, amelyre tervezték. Használja a munkához megfelelő eszközöket. A megfelelő szerszám jól és biztonságosan elvégzi azt a munkát, amelyre készült.

- Ne használjon olyan elektromos szerszámokat, amelyeket nem lehet biztonságosan be- és kikapcsolni a

vezérlőkapcsolóval. Az ilyen eszköz használata veszélyes. A sérült kapcsolót minősített szervizben kell megjavítani.

- Húzza ki a szerszámot az elektromos hálózathoz, mielőtt elkezd a beállítást, a tartozékok cseréjét vagy a karbantartást. Ez az intézkedés csökkenti a véletlen indítás veszélyét.

- A nem használt elektromos szerszámokat gyermekektől és illetéktelen személyektől távol tartsa. A tapasztalatlan felhasználók kezében lévő elektromos szerszámok veszélyesek lehetnek. Az elektromos szerszámokat száraz és biztonságos helyen tárolja.

- Gondosan tartsa jó állapotban az elektromos szerszámokat. Rendszeresen ellenőrizze a mozgó alkatrészek beállítását és mobilitásukat. Ellenőrizze, hogy nem sérültek-e meg a védőburkolatok vagy más alkatrészek, amelyek veszélyeztethetik az elektromos kéziszerszám biztonságos működését. Ha a szerszám megsérült, újbóli használat előtt javíttassa meg. Sok sérülést az elektromos szerszámok nem megfelelő karbantartása okoz.

- Tartsa a vágószerszámokat élesen és tisztán. A megfelelően karbantartott és élezett szerszámok megkönnyítik a munkát, csökkentik a sérülésveszélyt, és jobban ellenőrizhető a velük végzett munka. A használati utasításban felsoroltaktól vagy az importőr által javasoltaktól eltérő tartozékok használata károsíthatja a szerszámot, és sérülést okozhat.

- Elektromos szerszámok, tartozékok, munkaeszközök stb. használja ezen utasításoknak megfelelően, és az adott elektromos kéziszerszámhoz előírt módon, figyelembe véve az adott munkakörülményeket és az elvégzett munka típusát. Ha a szerszámot nem rendeltetésszerűen használja, az veszélyes helyzetekhez vezethet.

5) SZERVIZ

- Az elektromos szerszámok szervizelését bízza szakképzett szerelőre. Csak azonos cserealkatrészek használhatók. Ezzel garantálja az elektromos kéziszerszám biztonságának megőrzését.

BISZTONSÁI ELŐÍRÁSOK A MERÜLŐ KÖRFŰRÉSHEZ

MUNKA A KÖRFŰRÉSZELEN

- **VESZÉLY:** Ne tegye a kezét a fűrész vagy a fűrészlap munkaterébe. Tartsa a másik kezével a szerszám elülső fogantyúját vagy a motortestet. Ha két kézzel fogja a fűrészt, a fűrészlap nem sértheti meg Önt.

- Ne nyúljon a munkadarab alá. A munkadarab alatti védőburkolat nem védheti meg a fűrészlaptól.

- A vágás vastagságát a munkadarab vastagságához igazítsa. A fűrészlapból kevesebbnek kell látszódnia a munkadarab alatt, mint a fűrészlap fogának teljes magassága.

- Mindig erősen rögzítse a vágott anyagot. Soha ne tartsa a levágott darabot a kezében vagy más testrészében. A vágott darabot megfelelően alá kell támasztani és rögzíteni, hogy egyetlen testrész se érjen ütést, a penge ne akadjon be a vágásba, vagy ne veszítse el az irányítást a vágott anyag felett.

- Fogja meg a szerszámot a megfogásra szánt szigetelt részekenél (fogantyúknál), mert a feszültség alatt álló vezeték sérülése esetén a szerszám fém részeire életveszélyes feszültség kerülhet, ami áramütést okozhat a kezelőnek.

- Hosszirányú vágásoknál mindig használjon ütközőt, vagy vezesse a szerszámot egyenes él mentén. Ez javítja a vágás pontosságát, és csökkenti annak a kockázatát, hogy a fűrészlap beszoruljon a vágásba.

- Mindig megfelelő méretű és alakú tartólyukkal rendelkező fűrészlapokat használjon. Azok a fűrészlapok, amelyek nem illeszkednek pontosan a fűrész tartóelemeihez, túlzott vibrációt és a fűrész uralmának elvesztését okozhatják.

- Mindig a műszaki specifikációnak megfelelő lemezeket használjon. A nem megfelelő fűrészlap sérülést okozhat a kezelőben, vagy károsíthatja a fűrészt a túl nehéz fűrészlap miatt. Az a tény, hogy a penge felszerelhető a fűrészre, nem jelenti a biztonságos működést.

- Soha ne használjon sérült vagy nem megfelelő alátéteket vagy rögzítőcsavarokat a fűrészlapokhoz. Jön a fűrészlapok csapágait és rögzítőcsavarjait kifejezetten az Ön fűrészéhez tervezték, hogy optimális teljesítményt és optimális üzembiztonságot érjenek el.

VISZARÚGÁS ÉS VELE KAPCSOLATOS FIGYELMESZTETÉSEK

- A visszarúgás hirtelen reakció a forgó fűrészlap becsípődésére vagy beszorulására. Egy becsípődés vagy beszorulás a szerszám hirtelen leállítását idézi elő, ami viszont azt eredményezi, hogy a szerszám a kötés helyén a szerszám forgási irányával ellentétes irányban ellenőrizetlenül elmozdul. Ha pl. a kerék becsípéséhez vagy beszorulásához a munkadarabban, a kerék becsípődési pontba belépő éle a kerék felnyomását vagy kilökődését okozhatja. A tárcsa a kezelő felé vagy tőle távolodva ugorhat, attól függően, hogy a tárcsa milyen irányban mozog az elakadás helyén. A visszarúgás az elektromos kéziszerszámok nem megfelelő használatának és/vagy a nem megfelelő munkafolyamatoknak vagy -körülményeknek a következménye, és az alábbi biztonsági óvintézkedések szigorú betartásával megelőzheti:

a) Tartsa jól a merülő körfűrész mindkét kezével, és tartsa az alkarját olyan helyzetben, hogy képes legyen kezelni a visszarúgás lehetséges erejét. Mindig álljon oldalra a fűrészlap síkjához képest, soha ne hozza a fűrészlapot testével egy vonalba. Visszarúgás esetén a fűrész hátraugorhat, de a kezelő megfelelő intézkedésekkel kezelni tudja a visszarúgási erőket.

b) Ha a fűrészlap eltömődik, vagy megszakítja a szerszámmal végzett munkát, kapcsolja ki a fűrész, és tartsa nyugodtan a munkadarabot, amíg a vágólap teljesen meg nem áll. Soha ne próbálja eltávolítani a fűrész a munkadarabról vagy hátrafelé húzni, miközben a fűrészlap mozog, mert ez visszarúgást okozhat. Határozza meg a fűrészlap elakadásának okát, és szüntesse meg.

c) Ha újra akarja indítani a munkadarabban lévő fűrész, helyezze a fűrészlapot a vágási rés közepére, és ellenőrizze, hogy a fűrészfogak nem ragadtak-e be a munkadarab anyagába. Ha a fűrészlap reteszelve van, nem tud elmozdulni a munkadarabban, vagy visszarúgást okozhat, ha a fűrész újraindul.

d) Fűrészeléskor támassza meg a nagy deszkákat, hogy csökkentse a visszarúgás kockázatát a fűrészlap blokkolásával. A nagy lemezek saját súlyuk miatt meghajolhatnak. A lemezeket mindkét oldalon alá kell támasztani, a vágott rés közelében és a szélén is.

e) Ne használjon fénytelen vagy sérült fűrészlapot. A tompa vagy rosszul beállított fogazatú fűrészlapok túl keskeny vágási rést hoznak létre, és ezáltal fokozott súrlódást, a fűrészlap blokkolását vagy visszarúgást okoznak.

f) Fűrészelés előtt jól húzza meg a fogásmélység és a vágási szög rögzítőcsavarjait. Ha fűrészelés közben módosítja a beállítást, a fűrészlap blokkolhat, és a szerszám visszarúgását okozhatja.

g) Legyen rendkívül óvatos, ha meglévő (ismeretlen) falakba vagy más pontatlan helyekre vág. Az elakadt fűrészlapot fűrészelés közben különféle rejtett tárgyak blokkolhatják, ami visszarúgást okozhat.

A FÜRÉSZPENGE VÉDŐBURKOLAT FUNKCIÓJA

- A fűrész minden egyes használata előtt ellenőrizze, hogy a fűrészlap védőburkolata azonnal automatikusan bezáródik-e. Ne használja a fűrész, ha a védőburkolat nem mozog szabadon, és azonnal automatikusan záródik. Soha ne rögzítse a védőburkolatot nyitott helyzetben, pl. bilincsek vagy kötözés. Ha a fűrész véletlenül leesik, a védőburkolat meghajolhat. Ügyeljen arra, hogy a védőburkolat szabadon mozogjon, és ne érjen hozzá a fűrészlaphoz vagy más alkatrészekhez sem az állítható vágási szögeknél, sem a lehetséges vágási mélységnél.

- Ellenőrizze a védőburkolat rugójának állapotát és kifogástalan működését. Ha a védőburkolat és a rugó nem működik megfelelően, használat előtt javíttassa meg ezeket az alkatrészeket. A sérült alkatrészek, ragadós lerakódások vagy felgyülemlett forgácsok miatt az alsó védőburkolat lassabban működik.

- Soha ne helyezze a fűrész a munkaasztalra vagy a padlóra (földre) anélkül, hogy a fűrészlapot le nem takarná

védőborítás. A védelem nélküli és felzárkózó fűrészlap hatására a fűrész a vágás irányával ellentétesen elmozdul, és mindent átfűrész, ami az útjába kerül. Ne felejtse el, hogy a fűrésznek (kikapcsolás után) még van egy bizonyos működési ideje.

EGYÉB FIGYELMESZTETÉSEK

- Ne nyúljon kézzel a forgácskibobó nyílásba. A forgó alkatrészek sérülést okozhatnak.

- Ne dolgozzon a fűrészrel a feje felett. Ebben az esetben Ön nem tudja megfelelően irányítani a kézi elektromos kéziszerszámot.

- Használjon megfelelő eszközöket a rejtett elektromos vezetékek és csövek megkereséséhez, nehogy elvágja

azokat,

vagy lépjen kapcsolatba a helyi energiaszolgáltatókkal. Feszültség alatt álló elektromos vezetékkel való érintkezés tüzet vagy áramütést okozhat. A gázvezeték sérülése robbanást okozhat. A vízvezetékbe való behatolás anyagi károkat vagy áramütést okozhat.

- Ne használja a merülő körfűrész állóeszközként. A fűrész nem vágóasztallal való használatra tervezték.
- Ne használjon HSS gyorsacél fűrészlapokat. Az ilyen fűrészlapok könnyen eltörhetnek.
- Ne használja a merülő körfűrész vastartalmú fémek vágására. A forró forgács meggyújthatja az elszívó berendezést.
- Várja meg, amíg a kézi elektromos kéziszerszám teljesen leáll, mielőtt eltenné. A szerszám beszorulhat, és elveszítheti az uralmát a kézi elektromos kéziszerszám felett.

SZERELÉS

- Az összeszerelés megkezdése előtt kapcsolja ki a készüléket, és húzza ki a tápkábel csatlakozóját az elektromos aljzathoz, hogy elkerülje a véletlen beindulást és az esetleges sérüléseket.

FŰRÉSZPENGE ÖSSZESZERELÉS/CSERE (2-4. ÁBRA)

- Használjon védőkesztyűt a fűrészlap összeszerelésekor/cseréjekor. Sérülésveszély áll fenn a fűrészlappal való érintkezéskor.
- Csak olyan fűrészlapokat használjon, amelyek megfelelnek a jelen használati útmutatóban megadott műszaki adatoknak.
- Semmilyen körülmények között ne használjon dörzshatású korongokat.

1. Nyomja meg a BE/KI kapcsoló reteszelő gombját, és nyomja le a fogantyút.
 2. Nyomja előre a fűrészlap cseréjének kart (12). Engedje el a BE/KI kapcsoló reteszelő gombját (3). A fűrész a fűrészlap cseréjéhez rögzítve marad.
 3. Nyomja meg a tengelyrögzítő gombot (14), és egy 5 mm-es imbuszkulccsal (17) lazítsa meg és távolítsa el a fűrészlap rögzítőcsavarját az óramutató járásával ellentétes irányú forgatással.
- MEGJEGYZÉS:** Csak akkor nyomja meg a tengelyrögzítő gombot (14), ha a fűrész tengely nem mozog. Ellenkező esetben az elektromos kéziszerszám megsérülhet.
4. Távolítsa el a szorítóperemet a fűrészlapról (11).
 5. Szereljen fel egy új fűrészlapot (11).
 6. Szerelje fel a szorítóperemet a fűrészlapra (11).
 7. Nyomja meg a tengelyrögzítő gombot (14), majd egy 5 mm-es imbuszkulccsal (17) szerelje be és húzza meg a fűrészlap rögzítőcsavarját az óramutató járásával megegyező irányba forgatva.
- Nyomja hátra a fűrészlap cseréjének kart (12). A fűrész visszatér a rugós kiindulási helyzetbe.

VEZETŐSÍN TELEPÍTÉSE (5. ÁBRA)

- A vezetősín segítségével egyenes vágásokat végezhet.
 - Ha két vezetősínt szeretne összekötni, illessze be a rögzítőelemet a vezetősínek bevágásába.
 - Az imbuszkulccsal (22) húzza meg a beállító csavarokat (23).
- Megjegyzés: A vezetőlemezen lévő gumitömítés védelemként szolgál a kipattogzás ellen, amely megakadályozza az anyag felületi felületének letöredezését. A fűrészlap fogainak közvetlenül érintkezniük kell a gumitömítéssel. Az első vágás előtt a gumitömítést a vezetősín segítségével be kell állítani. Rögzítse a vezetősínt teljes hosszában a munkadarabhoz. Állítsa be a vágási mélységet kb. 10 mm-re. Kapcsolja be a fűrész, és egyenletes mozdulattal és enyhe előtolással vezesse a vágás irányába.
- Húzza meg a vezetőlemez rögzítőcsavarját (16), hogy minimalizálja a fűrész és a vezetőlemez közötti holtjátékot.

BEKAPCSOLÁS ÉS KIKAPCSOLÁS (6. ÁBRA)

Bekapcsolás: Nyomja meg a BE/KI kapcsoló reteszelő gombját (3), és tartsa lenyomva egyidejűleg nyomja meg a BE/KI kapcsolót (4).

Kikapcsolás: Engedje el a BE/KI kapcsolót (4).

PORELSZÍVÁS (7. ÁBRA)

- Egyes anyagokból származó por, pl. az ólmot tartalmazó festékektől, egyes keményfáktól az ásványok és fémek károsak lehetnek az egészségre. Az ilyen porral való érintkezés vagy annak belélegzése allergiás reakciókat és/vagy légúti megbetegedéseket okozhat a felhasználónál vagy a munkahely közelében tartózkodó személyeknél.
- Bizonyos típusú porok, pl. a tölgy vagy bükk fa porát rákkeltőnek tekintik, különösen a ffeldolgozásban használt egyéb anyagokkal együtt (kromát, kémiai favédőszerek). Azbesztet tartalmazó anyagokat csak speciálisan képzett dolgozók dolgozhatnak fel.
- Lehetőség szerint az adott anyaghoz megfelelő kivonási módot alkalmazzuk.
- Gondoskodjon a munkahely jó szellőztetéséről.
- Javasoljuk, hogy P2 osztályú szűrővel ellátott légzőmaszkot használjon.
- Tartsa be a saját országában az adott megmunkált anyagra vonatkozó előírásokat is.
- Kerülje el a por felhalmozódását a munkahelyén. Sokféle por könnyen meggyullad.
- Csatlakoztassa a külső porelszívót (porszívót) a fűrészpor-elvezető nyíláshoz (10).

A VÁGÁSI MÉLYSÉG BEÁLLÍTÁSA (8. ÁBRA)

- A vágásmélység 0 és 56 mm között állítható.
- A vágás vastagságát a munkadarab vastagságához igazítsa. A fűrészlapból kevesebbnek kell látszódnia a munkadarab alatt, mint a fűrészlap fogának teljes magassága.
- Lazítsa meg a vágásmélység beállító csavart (6), és állítsa be a kívánt mélységet a vágásmélység skála (7) segítségével.
- Húzza meg a vágásmélység beállító csavart.
- A fogásmélységi skálán lévő jelölések a fogásmélységet mutatják beépített (A) és a (B) vezetőlemez nélkül.

A SZÖGSÉG BEÁLLÍTÁSA (9. ÁBRA)

- A ferde szög 0-45° tartományban állítható.
- Lazítsa meg a ferdeszög beállító csavart (8) mindkét oldalon, és a ferdeszög-skálával (9) állítsa be a kívánt szöveget.
- Húzza meg a ferdeszög beállító csavart.

VÁGÁSJELEK

- A 0°-os vágási jel mutatja a fűrészlap helyzetét derékszögű vágás esetén.
- A 45°-os vágási jel mutatja a fűrészlap helyzetét 45°-os ferde vágás esetén – vezetősin nélküli fűrész használatakor.

HASZNÁLAT

- Óvja a fűrészlapokat az ütésektől és ütésektől.
- Rögzítse a munkadarabot úgy, hogy vágás közben ne tudjon elmozdulni vagy elmozdulni.
- Fogja meg erősen a fűrész mindkét kezével, és győződjön meg arról, hogy az egyik kezét a fogantyúra (1), a másikat pedig az elülső fogantyúra (2) helyezte.
- A vezetősin használatakor a vágás megkezdése előtt bilincsekkel rögzíteni kell.
- Ügyeljen arra, hogy a tápkábel ne legyen a vágás irányában.
- Helyezze a fűrész elejét a munkadarabra.
- Állítsa be a kívánt vágási mélységet.
- Kapcsolja be a fűrész.
- Vezesse a fűrész egyenletesen és finom előtolással a vágás irányába. A túl nagy elmozdulás jelentősen csökkenti az élettartamot munkaeszközöket, és a fűrész károsodását is okozhatja.
- A vágási teljesítmény és a vágás minősége elsősorban a fűrészlap állapotától és a fogak alakjától függ. Ezért csak olyan éles fűrészlapokat használjon, amelyek alkalmasak az adott feldolgozandó anyaghoz.
- A vágás befejezése után kapcsolja ki a fűrész.

AJÁNLOTT TANÁCSOK

Favágás

- A fűrészlap megfelelő megválasztása függ a fa fajtájától, a fa minőségétől és attól, hogy hosszirányú vagy keresztirányú vágást tervez-e.
- Hosszú spirális forgács keletkezik a lucfenyő hosszirányú vágásakor.
- A bükk és tölgy feldolgozása során keletkező por rendkívül káros az egészségre, ezért ilyen tevékenység során mindig külső elszívással dolgozzon.

Műanyag vágás

- Figyelmeztetés: Műanyagok, különösen PVC fűrészelésekor hosszú forgácsok keletkeznek, amelyek spirál alakúak és statikus elektromossággal tölthetők fel. Ennek eredményeként a fűrészpor kivezető nyílás (10) eltömődhet. Ezért a legjobb, ha csatlakoztatott külső porelszívással dolgozik.
- Bekapcsolt állapotban vigye a fűrész a munkadarabhoz, és óvatosan vágja le. Ezután folyamatosan, megszakítás nélkül dolgozzon, hogy a fűrészlap fogai ne tömődjenek el gyorsan.

Színesfémek vágása

- Figyelmeztetés: Színesfémek vágásához csak megfelelő éles fűrészlapot használjon. Ez garantálja a tiszta vágást és megakadályozza a fűrészlap eltömődését.
- Bekapcsolt állapotban vigye a fűrész a munkadarabhoz, és óvatosan vágja le. Ezután folytassa a munkát kis adaggal és megszakítás nélkül.
- Profilok vágásakor mindig a keskeny oldalon kezdje el a vágást. U-profilok esetén soha ne kezdje el a vágást a nyitott oldalon. Ha a profilok hosszúak, támassza meg őket, hogy megakadályozza a fűrészlap eltömődését és a visszarúgást.

Könnnyű építőanyagok (ásványi komponensű anyagok) vágása

- Könnnyű építőanyagok fűrészelésekor vegye figyelembe az érintett gyártó jogszabályi előírásait és ajánlásait anyag.
- Könnnyű építőanyagokat csak szárazon vágni és kizárólag csatlakoztatott külső porelszívással lehet feldolgozni.
- Mindig felszerelt vezetőlemezzel dolgozzon.

KARBANTARTÁS

- Bármilyen ellenőrzés vagy karbantartás megkezdése előtt kapcsolja ki a készüléket, és húzza ki a tápkábel csatlakozóját a konnektorból.
- Minden használat után alaposan tisztítsa meg a merülő körfűrész. Ha a szennyeződés nem távolítható el, használjon szappanos vízzel megnedvesített puha rongyot. Soha ne használjon tisztítószereket vagy oldószereket, például benzint, alkoholt, ammóniát stb.! Ezek az oldószerek károsíthatják a termék műanyag részeit.
- Rendszeresen ellenőrizze készülékét, és ha azt tapasztalja, hogy egyes részei elhasználódtak vagy sérültek, saját biztonsága érdekében cserélje ki azokat. A gép kopott vagy sérült részeit csak hivatalos szervizben lehet cserélni, vagy az eladó gondoskodik a cseréről.
- Győződjön meg arról, hogy eredeti Warcraft alkatrészeket használ.

KÖRNYEZETVÉDELEM



Az áthúzott hulladékgyűjtő tartály szimbólum a termékeken vagy a kísérő dokumentumokban azt jelenti, hogy az elhasznált elektromos és elektronikus termékeket nem szabad a normál kommunális hulladékhoz adni. A megfelelő ártalmatlanítás, hasznosítás és újrahasznosítás érdekében ezeket a termékeket szállítsa a kijelölt gyűjtőhelyekre, ahol ingyenesen átveszik azokat. Alternatív megoldásként egyes országokban visszaküldheti termékeit a helyi kiskereskedőnek, ha egyenértékű új terméket vásárol. A termék megfelelő ártalmatlanításával hozzájárul az értékes természeti erőforrások megőrzéséhez, és segít megelőzni a környezetre és az emberi egészségre gyakorolt lehetséges negatív

hatásokat, amelyek a nem megfelelő hulladékkezelésből származhatnak. További részletekért forduljon a helyi hatósághoz vagy a legközelebbi gyűjtőhelyhez. Az ilyen típusú hulladékok szakszerűtlen ártalmatlanítása a nemzeti előírásoknak megfelelően bírságot vonhat maga után.

WORCRAFT

POWER TOOLS

Garancialevél/Warranty

Modellszám:	Eladás dátuma:	Eladó aláírása és pecsétje:

Ügyfél neve (cég neve):	Ügyfél címje (Cég címje):

Az ügyfél az aláírásával megerősíti, hogy a készüléket bemutatták és elmagyarázták neki, hogy ismeri a gép üzemeltetésére és használatára vonatkozó utasításokat, valamint hogy a készülék teljesen volt neki kiadva.	Ügyfél aláírása:

Jegyzések a panszokról – jótálási javítások

A panasz elfogadásának dátuma:	A panasz befejezésének dátuma:	A panasz száma:	Aláírás az átvett jótálási javításról (Jegyzések a jogosulatlan panszról)	Serviztechnikus pecsétje:

Jótállás feltételek

- A szállító biztosítja a termék jótálását amely szerepel a garancialevelen a feltétellel, hogy a használat és tárolás összhangban lesz a feltételekkel és normákkal, valamint a használati utasítással. A garanciaidő az értékesítés időpontjától kezdődik.
A jótálási idő a töltőkre 12 hónap.
- A kiterjesztett garanciát 5 éves időszakra nyújtják a feltétellel, hogy a termék bevan írva a hoszab garancia termékek listájára, az utolsó használó a vevő, es nemlesz használva kereskedelmi célokra. A kiterjesztett jótállás rendszeres szervizellenőrzést igényel a szállító hivatalos szervizközpontjában.
- A garancia időtartama meghosszabbodik a termék garanciális idejével mikor a szervizközpontba volt javításba, és a jótállási lapon felvann jegyezve ez az idő. A jótállási igényt a fogyasztó igényelheti egy hivatalos szervizközpontban, a mellékelt "A" szervizközpont lista szerint. A "B" szervizközpontokba csak ojan termékeken végeznek javításokat amelyeket ott adtak ell. A szervizközpontok listáját rendszeresen frissítik a gyártók és az import oldalon: www.strendpro.sk.
- A Szervizközpontnak a törvényi határidőn belül jótálási javítást kell biztosítania. A panaszkezelés törvényes határideje a panasz kézhezvételét követő napon kezdődik
- Az ingyenes garanciális javítás nem alkalmazható a termék helytelen használatából eredő hibákra, az üzemeltetési utasítás okal elentétben, a nem megfelelő kezelésének, a gép mechanikai károsodásra, az általános mechanikai károsodásra amely általános használatkor keletkezik, az üzemeltető helytelen használatára, természeti katasztrófaéknál, a termékkel való illetéktelen beavatkozásnál, a nem megfelelő pótalkatrészek használatánál a nem megfelelő tüzelőanyag használatnál és a látszólagos gépi túlterhelés következtében fellépő hibáknál a felső teljesítmény határ folyamatos túllépése miatt. Az üzemeltető által kezelhető, és a használati utasításban felsorolt tisztítási, karbantartási, gondoskodás és a beállítási munkák nem tartoznak a jótállás hatálya alá.
- Az alkatrészek kopásának elsősorban ojan alkatrészek kopása érhető mind: minden forgó és mozgó alkatrész, vágó rész és burkolat, kapcsok és ékek, fogaskerekek és ékszíjak, láncos fogaskerekek, súrlódás és tengelykapcsoló súrlódó felületek, gumiabroncs futófelületek és rutinszerű karbantartási alkatrészek, mint például: , hidraulikus és olajsűrűk, gyújtógyertyák, olaj- és hűtőfolyadék-kazetták
- A kiterjesztett garanciából kivannak hagyva olyan gépek és berendezések mentesített részeit, amelyeknél az adott gyártó rövidebb garanciát nyújt, mint maga a termék gyártója. Ez a kategória magában foglalja: akkumulátorok, izzók és hasonlók
- A garancia alá tartozó igények igénybevételéhez való jog a termék tulajdonosa, feltéve hogy ezt legkésőbb a jótállási időszak utolsó napján teszi meg.
- A követelések feldolgozása a Polgári Törvénykönyv és a Fogyasztóvédelmi Törvény vonatkozó rendelkezéseinek megfelelően történik.
- A meghosszabbított 5 éves garanciális feltételeknek megfelelő szervizellenőrzést csak rendszeres időközönként, a szállító hivatalos szervizközpontjában lehet elvégezni, és az egyes vizsgálatok közötti időszak nem haladhatja meg a 12 hónapot. Az első szervizvizsgálatot legkésőbb a termék értékesítésének napjától számított 12 hónapon belül kell elvégezni. A szervizvizsgálatokat a naptári év utolsó három és első két hónapjában szervizközpontok végzik. Minden szervizvizsgálatot fel kell jegyezni a jótállási jegyen a szervizközpont ellenőrzésének, aláírásának és bélyegzőjének dátumával. A szervizvizsgálat a gyártó által ajánlott gépellőrzést, a patronok és szűrők cseréjét, a kopott és sérült alkatrészek cseréjét, amelyek a más alkatrészek károsodását, kopását és a gép beállítását érinthetik. A szolgáltatási ellenőrzést és a felhasznált anyagot egy érvényes kiszolgálóközponti árlista szerint kell kiszámítani.

A panasz benyújtásakor a panaszolt köteles benyújtani egy tiszta és teljes terméket, a vásárlás igazolását, vagy egy kitöltött és megerősített garanciajegyet a panaszra. A kiterjesztett garancia esetén a szervizvizsgálatok és az egyes tőrak adozási dokumentumait rögzítik.
Ha a garanciális kártyán a meghosszabbított garanciális feltételek egyikének sem felel meg, a termék 2 év garanciát vállal.

A JÓTÁLLÁSON BELÜLI ÉS JÓTÁLLÁSON KÍVÜLI SZERVIZT A GYÁRTÓ FELHATALMAZOTT KÉPVISELŐJE VÉGZI

A gyártó felhatalmazott képviselője: Slovakia Trend Export-Import s.r.o., Michalovská 87/1414, 073 01 Sobrance

Fax: (056) 652-2329 Tel: 0915 392 687 E-mail: servis@slovakia-trend.sk

FERĂSTRĂU DE TĂIERE ÎN ADÂNCIME

UTILIZAREA DESTINATĂ

Acest ferăstrău de tăiat în adâncime (denumit în continuare "produs" sau "sculă electrică") este adecvat pentru tăierea longitudinală și transversală în adâncime în următoarele materiale ferm susținute: Lemn masiv / Plăci aglomerate / Materiale plastice / Materiale de construcție ușoare.

Ferăstrăul de tăiere în adâncime trebuie utilizat numai cu o șină de ghidare special concepută. Lucrul cu metale nu este permis. Orice altă utilizare sau modificare a produsului este considerată utilizare necorespunzătoare și poate avea ca rezultat pericole precum moartea, răniri care pun viața în pericol și daune. Producătorul nu este răspunzător pentru daunele cauzate de utilizarea necorespunzătoare.

Produsul este destinat exclusiv uzului casnic. Nu este destinat utilizării comerciale, operațiunilor industriale sau altor scopuri similare.

Domeniul de aplicare a livrării (Fig. 1)

Stimate client,

Vă mulțumim foarte mult pentru că ați ales produsele noastre. Vă rugăm să verificați dacă articolul este complet, așa cum este specificat în volumul de livrare. Dacă lipsesc piese, vă rugăm să contactați centrul nostru de service sau punctul de vânzare.

Articolul nr.	Descrierea articolului	Cantitate	Articolul nr.	Descrierea articolului	Cantitate
1	Ferăstrău de tăiere în adâncime	1	4	Cheie hexagonală	2
2	Șină de ghidare	2	5	Clemă de tip G	2
3	Pânza de ferăstrău	1	6	Manual de instrucțiuni	1

Pericol! Echipamentul și materialul de ambalare nu sunt jucării. Nu lăsați copiii să se joace cu pungi de plastic, folii sau piese mici. Există pericol de înghițire sau sufocare!

SPECIFICAȚII TEHNICE

Model/tip	TS12-165A / CDJ160F-1	Adâncimea de tăiere@45°	42mm
Tensiune	230-240V~, 50Hz	Clasa de izolare	II
Putere de intrare	1200W	Nivelul presiunii sonore	L _{PA} =94 dB(A), K=3 dB(A)
Viteza fără sarcină	5200/min	Nivelul de putere acustică	L _{WA} =105 dB(A), K=3 dB(A)
Dimensiunea lamei	Ø165x Ø20mmx24T	Vibrații	a _{h,w} =3.0m/s ² , K=1,5m/s ²
Adâncimea de tăiere@90°	56mm	Greutate	2.0kg









INFORMAȚII PRIVIND ZGOMOTUL/VIBRAȚIILE

Nivelul de vibrații indicat în această fișă de informații a fost măsurat în conformitate cu un test standardizat prezentat în EN 62841 și poate fi utilizat pentru a compara un instrument cu altul. Acesta poate fi utilizat pentru o evaluare preliminară a expunerii.

Nivelul declarat al emisiilor de vibrații reprezintă principalele aplicații ale sculei. Cu toate acestea, în cazul în care scula este utilizată pentru diferite aplicații, cu diferite accesorii sau scule de inserție sau este prost întreținută, emisiile de vibrații pot fi diferite. Acest lucru poate crește semnificativ nivelul de expunere pe întreaga perioadă de lucru.

O estimare a nivelului de expunere la vibrații ar trebui să ia în considerare, de asemenea, momentele în care unealta este oprită sau în care este în funcțiune, dar nu își desfășoară efectiv activitatea. Acest lucru poate reduce semnificativ nivelul de expunere pe întreaga perioadă de lucru. Identificați măsuri de siguranță suplimentare pentru a proteja operatorul de efectele vibrațiilor, cum ar fi: întreținerea sculei și a accesoriilor, menținerea mâinilor calde, organizarea modelelor de lucru.

EXPLICAREA SIMBOLURILOR

	Atenție!		Scoateți imediat ștecherul de la rețea, dacă cablul de alimentare este deteriorat, încurcat sau rupt. Scoateți întotdeauna ștecherul de la rețea înainte de a lucra la aparat.
	Citiți manualul.		Purtați protecție pentru urechi.
	Purtați protecție pentru ochi		Purtați protecție respiratorie
	Aparatele electrice nu trebuie aruncate împreună cu deșeurile menajere.		Clasa de protecție II

ELEMENTELE PRODUSULUI (vezi fig.2)

1	Mâner principal	9	Scară de tăiere unghiulară	17	Cheie hexagonală 5mm
2	Mâner frontal	10	Tube de extracție a prafului	18	Indicator de adâncime de tăiere

3	Buton de siguranță	11	Pânza de ferăstrău	19	Cheie hexagonală 3mm
4	Comutator ON/OFF	12	Pârghie de blocare a schimbării lamei	20	Șină de ghidare
5	Placă de bază	13	Motor	21	Lama
6	Buton de tăiere în adâncime	14	Șurub de blocare a arborelui	22	Cheie hexagonală
7	Scala de tăiere a adâncimii	15	Indicator de tăiere	23	Șurub de reglare
8	Buton de tăiere în unghi	16	Buton de reglare pentru șină	24	Clemă

SIGURANȚĂ

Avertismente generale de siguranță pentru uneltele electrice

⚠ WARNING Citiți toate avertismentele de siguranță și toate instrucțiunile.

Nerespectarea avertismentelor și instrucțiunilor poate duce la electrocutare, incendiu și/sau vătămări grave.

Păstrați toate avertismentele și instrucțiunile pentru referințe ulterioare.

Termenul "unealtă electrică" din avertismente se referă la unealta electrică cu alimentare principală (cu fir) sau la unealta electrică cu baterii (fără fir).

Siguranța zonei de lucru

- Păstrați zona de lucru curată și bine luminată. Zonele dezordonate sau întunecate invită la accidente.
- Nu folosiți scule electrice în atmosfere explozive, cum ar fi în prezența unor lichide, gaze sau praf inflamabile. Uneltele electrice creează scânteii care pot aprinde praful sau fumul.
- Țineți copiii și trecătorii la distanță în timp ce folosiți o unealtă electrică. Distragerile vă pot face să pierdeți controlul.

Siguranța electrică

- Ștecherul sculelor electrice trebuie să se potrivească cu priza. Nu modificați niciodată fișa în niciun fel. Nu utilizați niciun fel de fișe adaptoare cu uneltele electrice cu împământare (cu împământare). Ștecherile nemodificate și potrivirea prizelor va reduce riscul de electrocutare.
- Evitați contactul corpului cu suprafețele împământate sau legate la pământ, cum ar fi țevile, radiatoarele, cuptoarele și frigiderele. Există un risc crescut de șoc electric dacă corpul dumneavoastră este legat la pământ sau împământat.
- Nu expuneți uneltele electrice la ploaie sau la condiții umede. Apa care intră într-o unealtă electrică va crește riscul de electrocutare.
- Nu abuzați de cablu. Nu folosiți niciodată cablul pentru a transporta, trage sau deconecta scula electrică. Țineți cablul departe de căldură, ulei, margini ascuțite și piese în mișcare. Cablurile deteriorate sau încurcate cresc riscul de electrocutare.
- Atunci când folosiți o unealtă electrică în aer liber, utilizați un prelungitor adecvat pentru utilizare în aer liber. Utilizarea unui cablu adecvat pentru utilizare în exterior reduce riscul de electrocutare.
- În cazul în care este inevitabil să folosiți o unealtă electrică într-o locație umedă, utilizați o sursă de alimentare protejată de un dispozitiv de curent rezidual (RCD). Utilizarea unui RCD reduce riscul de electrocutare.

Siguranța personală

- Rămâneți în alertă, urmăriți ceea ce faceți și folosiți bunul simț atunci când folosiți o unealtă electrică. Nu utilizați o unealtă electrică în timp ce sunteți obosit sau sub influența drogurilor, alcoolului sau a medicamentelor. Un moment de neatenție în timp ce folosiți scule electrice poate avea ca rezultat vătămări corporale grave.
- Utilizați echipament de protecție personală. Purtați întotdeauna ochelari

protecție. Echipament de protecție, cum ar fi masca de praf, încălțăminte de siguranță antiderapantă, casca de protecție sau protecția auditivă utilizate în condiții adecvate vor reduce numărul de vătămări corporale.

- Preveniți pornirea neintenționată. Asigurați-vă că întrerupătorul este în poziția oprit înainte de a conecta sursa de alimentare și/sau acumulatorul, de a ridica sau de a transporta unealta.

Transportul uneltelor electrice cu degetul pe întrerupător sau alimentarea cu energie a uneltelor electrice care au întrerupătorul pornit invită la accidente.

- Îndepărtați orice cheie sau cheie de reglare înainte de a roti scula electrică pornită. O cheie sau o cheie lăsată atașată la o parte rotativă a sculei electrice poate provoca vătămări corporale.

- Nu exagerați. Păstrați în permanență o poziție corectă și echilibrul. Acest lucru permite un control mai bun al sculei electrice în situații neprevăzute.

- Îmbrăcați-vă corespunzător. Nu purtați haine largi sau bijuterii. Țineți-vă părul, hainele și mânușile la distanță de piesele în mișcare. Hainele largi, bijuteriile sau părul lung pot fi prinse în piesele în mișcare.

- În cazul în care sunt prevăzute dispozitive pentru conectarea instalațiilor de aspirare și colectare a prafului, asigurați-vă că acestea sunt conectate și utilizate în mod corespunzător. Utilizarea colectării prafului poate reduce pericolele legate de praf.

Utilizarea și îngrijirea sculelor electrice

- Nu forțați scula electrică. Folosiți scula electrică potrivit pentru aplicația dumneavoastră. Unealta electrică corectă va face treaba mai bine și mai sigur, la viteza pentru care a fost proiectată.
- Nu utilizați scula electrică dacă întrerupătorul nu o pornește și nu o oprește. Orice unealtă electrică care nu poate fi controlată cu ajutorul comutatorului este periculoasă și trebuie reparată.
- Deconectați ștecherul de la sursa de alimentare și/sau acumulatorul de la scula electrică înainte de a face orice reglaje, de a schimba accesoriile sau de a depozita sculele electrice. Aceste măsuri preventive de siguranță reduc riscul de pornire accidentală a sculei electrice.
- Depozitați uneltele electrice nefolosite la îndemâna copiilor și nu permiteți persoanelor care nu sunt familiarizate cu scula electrică sau cu aceste instrucțiuni să utilizeze scula electrică. Uneltele electrice sunt periculoase în mâinile unor utilizatori neinstruiți.
- Întrețineți uneltele electrice. Verificați dacă nu există probleme de nealiniere sau de legare a pieselor mobile, dacă piesele sunt rupte și orice altă condiție care poate afecta funcționarea sculei electrice. Dacă este deteriorată, reparați scula electrică înainte de utilizare. Multe accidente sunt cauzate de uneltele electrice prost întreținute.
- Păstrați uneltele de tăiere ascuțite și curate. Uneltele de tăiere întreținute corespunzător, cu muchii de tăiere ascuțite, sunt mai puțin susceptibile de a se bloca și sunt mai ușor de controlat.
- Utilizați scula electrică, accesoriile și biții de scule etc. în conformitate cu aceste instrucțiuni, ținând cont de condițiile de

lucru și de lucrările care urmează să fie efectuate. Utilizarea sculei electrice pentru operațiuni diferite de cele prevăzute ar putea duce la o situație periculoasă.

Servicii

• Asigurați-vă că scula electrică este reparată de o persoană calificată care utilizează numai piese de schimb identice. Acest lucru va asigura menținerea siguranței sculei electrice.

Instrucțiuni de siguranță specifice pentru ferăstraie circulare

Instrucțiuni de siguranță pentru toate ferăstraiele

Metoda de tăiere cu ferăstrăul

- a)  PERICOL! Păstrați-vă mâinile departe de zona de tăiere și de lama de ferăstrău. Țineți mânerul auxiliar sau carcasa motorului cu cealaltă mână. Atunci când ambele mâini sunt folosite pentru a ține ferăstrăul, niciuna dintre ele nu poate fi rănită de lama de ferăstrău.
- b) Nu introduceți mâna sub piesa de lucru. Apărătoarea lamei nu vă poate proteja de lama ferăstrăului de sub piesa de lucru.
- c) Reglați adâncimea de tăiere pentru a se potrivi cu grosimea piesei de prelucrat. Mai puțin de o înălțime completă a dintelui trebuie să fie vizibilă sub piesa de prelucrat.
- d) Nu țineți niciodată piesa de prelucrat care urmează să fie tăiată în mână sau peste picior. Fixați piesa de prelucrat pe o suprafață de lucru stabilă. Este important să fixați bine piesa de lucru pentru a minimiza pericolul de contact corporal, de blocare a pânzei de ferăstrău sau de pierdere a controlului.
- e) Țineți scula electrică numai de mânerul izolat atunci când efectuați lucrări în timpul cărora scula accesorie poate intra în contact cu cabluri de alimentare ascunse sau cu propriul cablu de alimentare al sculei. Contactul cu un cablu sub tensiune va face, de asemenea, ca părțile metalice expuse ale sculei electrice să fie sub tensiune și ar putea provoca un șoc electric operatorului.
- f) Atunci când efectuați tăieturi longitudinale, utilizați întotdeauna un ghidaj pentru tăieturi longitudinale sau un ghidaj cu muchie dreaptă. Acest lucru va îmbunătăți acuratețea tăieturii și va reduce probabilitatea ca lama de ferăstrău să se blocheze.
- g) Folosiți întotdeauna pânze de ferăstrău de dimensiunea corectă și cu un orificiu central de fixare adecvat (de exemplu, în formă de stea sau rotund).

Lamele care nu se potrivesc cu feronieria de montare a ferăstrăului vor rula excentric, provocând pierderea controlului.

h) Nu utilizați niciodată șaibe sau șuruburi de lamă deteriorate sau incorecte. Șaibele și șuruburile pentru pânze au fost proiectate special pentru ferăstrăul dumneavoastră, pentru o performanță optimă și siguranța funcționării.

Alte instrucțiuni de siguranță pentru toate ferăstraiele

Kickback - cauze și instrucțiuni de siguranță corespunzătoare

- Un recul este o reacție bruscă cauzată ca urmare a prinderii, blocării sau alinierii greșite a pânzei de ferăstrău, ceea ce face ca ferăstrăul să sară necontrolat și să iasă din piesa de lucru în direcția operatorului;

- în cazul în care lama de ferăstrău se prinde sau se blochează într-o tăietură de ferăstrău care se îngustează, lama nu se mai poate roti, iar puterea motorului aruncă aparatul înapoi în direcția operatorului;

- dacă lama de ferăstrău se răsuște în tăietura de ferăstrău sau se aliniază greșit, dinții de la marginea din spate a pânzei de ferăstrău se pot prinde în suprafața lemnului, ceea ce face ca lama de ferăstrău să sară din tăietură și ferăstrăul să sară înapoi în direcția operatorului.

Repercusiunile sunt rezultatul utilizării necorespunzătoare a ferăstrăului și/sau a procedurilor sau condițiilor de operare incorecte. Acest lucru poate fi evitat prin luarea unor măsuri de precauție adecvate, așa cum este descris mai jos.

a) Țineți ferăstrăul ferm în ambele mâini și poziționați-vă brațele astfel încât să poată absorbi forța unui recul. Întotdeauna stați în lateralul pânzei de ferăstrău și niciodată în linie cu aceasta. Dacă se produce un recul, ferăstrăul circular poate sări înapoi. Cu toate acestea, prin luarea unor măsuri de precauție adecvate, operatorul poate controla forțele de recul.

b) Dacă lama de ferăstrău se blochează sau vă opriți din lucru, opriți ferăstrăul și țineți-l ferm în piesa de lucru până când lama de ferăstrău se oprește complet din rotație. Nu încercați niciodată să scoateți ferăstrăul din piesa de lucru sau să îl trageți înapoi în timp ce lama de ferăstrău este încă în mișcare, deoarece acest lucru ar putea duce la un recul. Investigați și luați măsuri corective pentru a elimina cauza blocării lamei.

c) Dacă doriți să reporniți un ferăstrău care se află încă în piesa de prelucrat, centrați lama de ferăstrău în tăietură și verificați dacă dinții nu sunt prinși nicăieri în piesa de prelucrat. Dacă lama de ferăstrău se prinde, aceasta poate sări din piesa de lucru sau poate provoca un recul atunci când ferăstrăul este repornit.

d) Să susțină panouri mari pentru a minimiza riscul de ciupire a lamei și de recul. Panourile mari au tendința de a se îndoi sub propria greutate. Panourile/panourile trebuie susținute pe ambele părți: adică atât în apropierea tăieturii de ferăstrău, cât și la margine.

e) Nu folosiți pânze de ferăstrău contondente sau deteriorate. Pânzele de ferăstrău cu dinții blânzi sau nealiniați pot cauza o frecare excesivă, deoarece tăietura de ferăstrău este prea îngustă, iar acest lucru poate cauza un blocaj al pânzei de ferăstrău și un recul.

f) Înainte de a tăia, asigurați-vă că sunt strânse dispozitivele de fixare pentru reglarea adâncimii de tăiere și a unghiului de tăiere. Dacă setările se modifică în timpul tăierii, lama de ferăstrău se poate bloca și poate provoca un recul.

g) Fiți deosebit de atenți atunci când tăiați cu ferăstrăul în pereții existenți sau în alte zone obscure. Pânza de ferăstrău introdusă ar putea să se prindă de obiecte ascunse și să provoace un recul.

Funcția protecției inferioare a lamei

a) Verificați dacă apărătoarea inferioară a lamei se închide corect înainte de fiecare utilizare. Nu utilizați ferăstrăul dacă apărătoarea inferioară a lamei nu se mișcă liber și nu se închide instantaneu. Nu fixați sau legați niciodată apărătoarea inferioară a lamei în poziție deschisă. Dacă fierăstrăul este scăpat accidental, apărătoarea inferioară a lamei se poate îndoi. Ridicați apărătoarea lamei cu ajutorul manetei de eliberare și asigurați-vă că se mișcă liber și nu atinge lama sau orice altă parte în toate unghiurile și la toate adâncimile de tăiere.

b) Verificați funcționarea arcului de protecție a lamei inferioare. Trimiteți fierăstrăul la service înainte de a-l utiliza dacă garda inferioară a lamei și arcul nu funcționează corect. Piese deteriorate, depunerile lipicioase sau acumulările de așchii pot face ca apărătoarea inferioară a lamei să funcționeze lent.

c) Apărătoarea inferioară a lamei poate fi retrasă manual numai pentru tăieturi speciale, cum ar fi "tăieturile înfundate" și "tăieturile compuse". Ridicați protecția inferioară a lamei cu ajutorul manetei de eliberare și eliberați-o imediat ce lama intră în material. Pentru toate celelalte tipuri de tăiere cu ferăstrăul, apărătoarea inferioară a lamei trebuie să funcționeze automat.

d) Asigurați-vă întotdeauna că apărătoarea inferioară a lamei acoperă lama înainte de a așeza ferăstrăul pe masa de lucru sau pe podea. O pânză de ferăstrău neprotejată, în mers în coastă, va deplasa ferăstrăul în direcția opusă celei de tăiere și va tăia orice se află în calea sa. Întotdeauna, țineți cont de faptul că pânzei de ferăstrău îi ia ceva timp să se oprească din rotație.

MONTARE ȘI FUNCȚIONARE

ASAMBLARE ȘI REGLARE

⚠ WARNING Pentru a preveni pornirea accidentală care ar putea provoca vătămări corporale grave, deconectați întotdeauna fișa de la priză.

ÎNLOCUIREA ȘI INSTALAREA LAMEI-(A se vedea fig. 2-4)

- Apăsati comutatorul de siguranță și apăsați mânerul în jos.
- Împingeți maneta de blocare (2) înainte. Eliberați dispozitivul de blocare a comutatorului (3). Unitatea motorului se va bloca în poziție.
- Împingeți dispozitivul de blocare a axului (14) și folosiți cheia hexagonală (17) pentru a desface șurubul de fixare în sens antiorar.
- Îndepărtați șaiba de pe lama de ferăstrău (11).
- Montați noua lamă (11) în ordine inversă.

Atenție: Risc de rănire, purtați mănuși de protecție.

- Introduceți noua lamă și flanșa.
- Înșurubați și strângeți șurubul de blocare a pânzei de ferăstrău, menținând din nou apăsat butonul de blocare a arborelui.
- Așezați Ferăstrău de tăiere în adâncime în poziția sa inițială.

CONEXIUNEA ȘINETULUI (A se vedea fig. 5)

- Șina (20) este utilizată pentru a face tăieturi drepte. Pentru a conecta cele două șine, glisați dispozitivul de fixare în creștătura de pe șinele de ghidare. Strângeți șuruburile de fixare (23) cu cheia hexagonală inclusă (22).

Notă: Șina (20) este prevăzută cu un dispozitiv de protecție împotriva așchiilor (buclă de cauciuc neagră). Apărătoria de așchii trebuie reglată înainte de a efectua prima tăiere.

Așezați șina (20) pe o piesă de lucru. Reglați la o adâncime de tăiere de aprox. 10mm. Porniți Ferăstrău de tăiere în adâncime și ghidați-l în mod constant

Marcajele de pe scara dimensională indică marcajele pentru adâncime cu (A) și fără (B) șină de ghidare.

REGLAREA UNGHIULUI DE TĂIERE (vezi fig. 9)

Unghiul poate fi modificat între 0° și 45°.

- Desfaceți butonul de reglare a unghiului (8) pe ambele părți, setați unghiul dorit pe scală și strângeți din nou butonul.

CUTINDICATORII

- Linia de tăiere trebuie să fie aliniată cu săgeata de marcare 0° atunci când se efectuează o tăiere la 0°.

- Linia de tăiere trebuie să fie aliniată cu săgeata de marcare de 45° atunci când se efectuează o tăiere la 45°.

REGLAREA ȘINIA DE GUIDARE (A se vedea fig. 10)

- Strângeți butonul de reglare (16) pentru a minimiza spațiul liber dintre ferăstrău și șină.

OPERAȚIUNEA FERĂSTRULUI

- Fixați piesa de lucru astfel încât să nu poată fi deplasată sau mișcată în timpul tăierii cu ferăstrăul.
- Mișcați fierăstrăul doar înainte.
- Țineți ferăstrăul strâns cu ambele mâini, asigurându-vă că o mână

în direcția de tăiere, împingând ușor. Astfel, garda se taie perfect în linie cu tăietura, asigurând o pregătire ușoară pentru tăieturile viitoare.

PORNIȚI/OPRIȚI INSTRUMENTUL (A se vedea fig. 6)

Înterupătorul pornit/oprit (4) este acționat împreună cu butonul de declanșare de siguranță (3), astfel încât nu este posibilă pornirea accidentală a ferăstrăului. Pentru a porni ferăstrăul, apăsați mai întâi butonul de siguranță (3) și apoi apăsați declanșatorul înterupătorului pornit/oprit (Pentru a opri, eliberați înterupătorul pornit/oprit (4).

EXTRACȚIA DE PULBERE (vezi fig. 7)

Inhalarea particulelor de praf poate fi dăunătoare pentru sănătate. Leșirea de praf (10) trebuie să fie conectată la un aparat de aspirare a prafului.

Atenție! Tot praful de lemn (inclusiv praful din materiale compozite, cum ar fi plăcile aglomerate și plăcile din fibre etc.) este periculos pentru sănătate. Acesta poate afecta nasul, sistemul spirator și pielea. De exemplu, MDF (plăci din fibre de densitate medie), care conține formaldehidă, este un carcinogen cunoscut. În plus față de măsurile de mai sus, trebuie purtată o mască de protecție împotriva prafului, potrivită pentru activitate și în conformitate cu standardul relevant.

REGLAREA PROFUNZIMII DE TĂIERE (vezi fig. 8)

- Adâncimea de tăiere poate fi reglată de la 0 la 56 mm.
- Desfaceți butonul de reglare a adâncimii de tăiere (6) și setați adâncimea necesară cu ajutorul scării (7), apoi strângeți din nou butonul.

este plasat pe mânerul principal, iar celălalt pe mânerul din față.

- Atunci când se utilizează o șină de ghidare, aceasta trebuie fixată cu cleme cu șuruburi.

- Asigurați-vă că cablul de alimentare nu este plasat în direcția de tăiere.

- Așezați partea frontală a mașinii pe piesa de lucru.

- Porniți aparatul cu ajutorul comutatorului pornit/oprit.

- Împingeți ferăstrăul în jos pentru a ajunge la adâncimea de tăiere.

- Împingeți ferăstrăul înainte în mod egal.

- După terminarea tăieturii de ferăstrău, opriți mașina și deplasați lama de ferăstrău în sus.

TĂIERE CU ȘINE

- Așezați mașina în șinele de ghidare. Porniți mașina apăsând comutatorul pornit/oprit.

- Apăsati ferăstrăul în jos pentru a atinge adâncimea de tăiere. În timpul primei utilizări, buza de cauciuc este tăiată și astfel protecția împotriva așchiilor este garantată până la lama de ferăstrău.

- Împingeți ferăstrăul uniform spre înainte.

- Opriți mașina și înclinați lama de ferăstrău în partea de sus atunci când tăierea cu ferăstrăul este completă.

ÎNȚREȚINERE



Asigurați-vă că mașina nu este sub tensiune atunci când efectuați lucrări de întreținere a motorului. Curățați în mod regulat carcasa mașinii cu o cârpă moale, de preferință după fiecare utilizare. Păstrați fantele de ventilație libere de praf și murdărie.

Dacă murdăria nu se îndepărtează, utilizați o cârpă moale umezită cu apă cu săpun. Nu utilizați niciodată solvenți precum benzină, alcool, apă amoniacală etc. Acești solvenți pot deteriora părțile din plastic.

Mașina nu necesită lubrifiere suplimentară. Dacă apare o defecțiune, de exemplu, în urma uzurii unei piese, vă rugăm să contactați serviciul de service al dealerului local.

PROTECȚIA MEDIULUI

Pentru a preveni deteriorarea aparatului în timpul transportului, acesta este livrat într-un ambalaj robust. Majoritatea materialelor de ambalare pot fi reciclate. Duceți aceste materiale la locurile de reciclare corespunzătoare. Duceți aparatele nedorite la dealerul

local. Aici vor fi eliminate într-un mod sigur din punct de vedere ecologic.



Bateriile Li-ion pot fi reciclate. Predați-le la un loc de eliminare a deșeurilor chimice, astfel încât acestea să poată fi reciclate sau eliminate într-un mod ecologic.



Aparatele electrice aruncate sunt reciclabile și nu trebuie aruncate la gunoiul menajer! Vă rugăm să ne sprijiniți în mod activ în conservarea resurselor și protejarea mediului înconjurător prin returnarea acestui aparat la centrele de colectare (dacă sunt disponibile).

Vedere detaliată pentru TS12-165

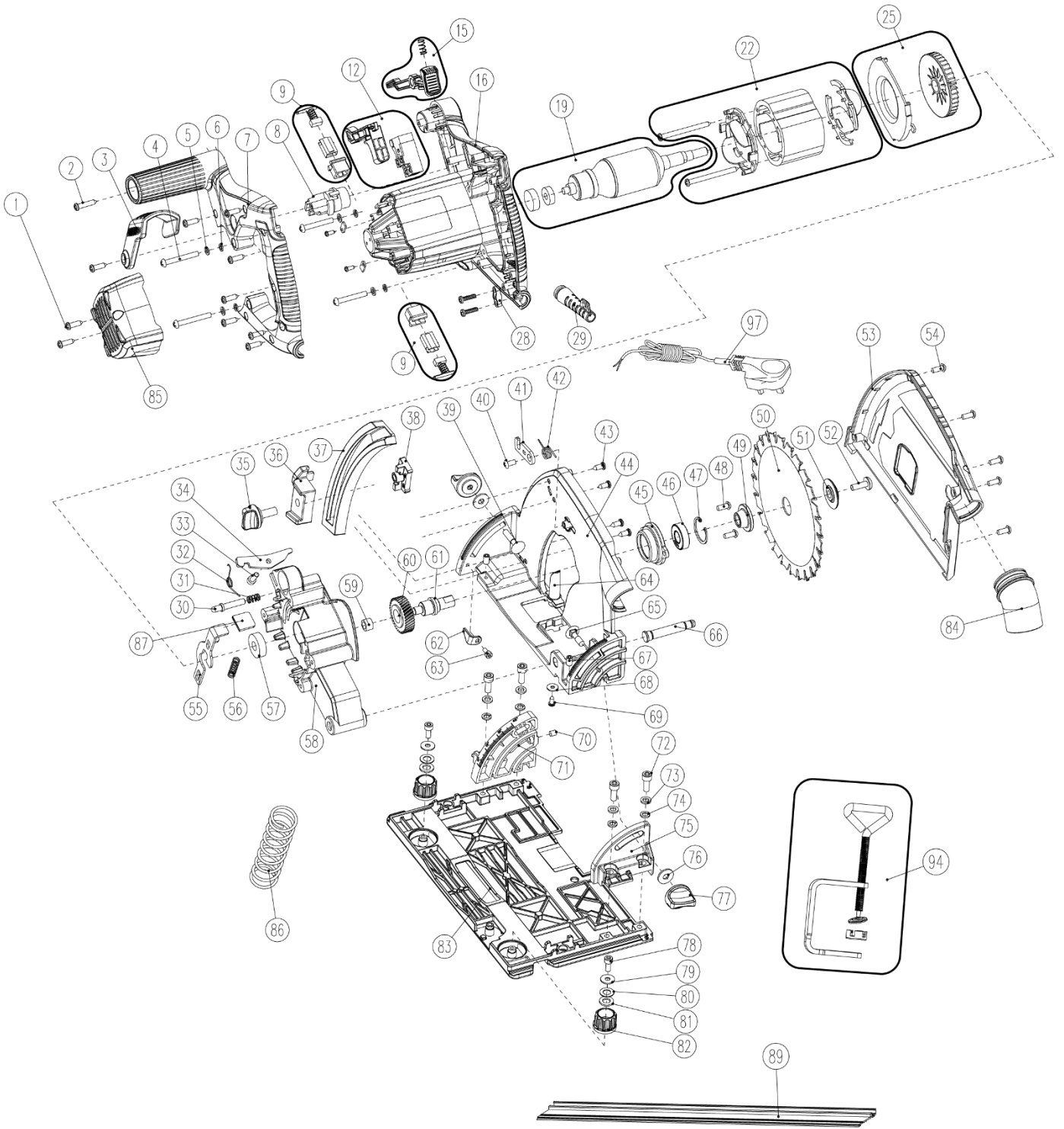

Piese de schimb pentru TS12-165

Piesa nr.	Denumirea pieselor	Cant.	Piesa nr.	Denumirea pieselor	Cant.
1	Șurub de lipire cu cap în cruce	2	53	Capacul fix al carcasei	1
2	Șurub de lipire cu cap în cruce	2	54	Șurub autoadezivă	5
3	Mâner de blocare	1	55	Blocaj arbore wrnch	1
4	Șurub M5X45	2	56	Arc de blocare a arborelui	1
5	Șaibă mică	1	57	Rulmentul 6000	1
6	Șaibă elastică ușoară	1	58	Cutia de viteze	1
7	Mâner	6	59	Rulment de ulei	1
8	Roată de blocare	1	60	Unelte mari	1
9	Ansamblu perie de carbon	2	61	Arbore de ieșire	1
12	Ansamblu de comutație	1	62	Indicatorul rotativ al scalei	1
15	Ansamblu de blocare a trăgaciului	1	63	Șurub cu cap de soclu	1
16	Carcasa	1	64	Scaun cu arc de ridicare	1
19	Ansamblul rotorului	1	65	Șurub cu cap de soclu	1
22	Ansamblu stator	1	66	Arborele cutiei de viteze	1
25	Ansamblu ventilator	1	67	Șurub de fixare cu cap plat	1
28	Placă de presiune	1	68	Mașină de spălat Larg	1
29	Învelișul cablului de alimentare	1	69	Șurub cu cap în cruce	1
30	Pin de blocare a ascensorului	1	70	Șurub cu cap plat	1
31	Arcul de blocare a știftului de ridicare	1	71	Suport de colț frontal	1
32	Extensie de masă de limită de primăvară bară	1	72	Șurub cu cap de soclu	2
33	Șurub cu cap de soclu	1	73	Șaibă mică	2
34	Placă de limită de ridicare	1	74	Șaibă elastică ușoară	2
35	Buton de blocare a blocului de ridicare	1	75	Suport de colț din spate	1
36	Bloc indicator de ridicare	1	76	Mașină de spălat mare	1
37	Rigla de adâncime	1	77	Butonul de fixare a suportului de colț	1
38	Bloc indicator de ridicare	1	78	Șurub cu cap soclu	1
39	Bolț M6X33	1	79	Mașină de spălat mare 5	1
40	Șurub cu cap plat	1	80	Șaibă mare 8	1
41	Piesa de blocare a corpului	1	81	Șaibă mică 8	1
42	Arc de torsiune	1	82	Butonul de reglare a distanței dintre șine	1
43	Șurub de filetare	4	83	Planșeu	1
44	Protecție fixă	1	84	Tub de praf	1
45	Capacul cutiei de viteze	1	85	Capacul din spate	1
46	Rulment cu bile 6001	1	86	Arc de ridicare	1
47	Inel de reținere a găurii	1	87	Capacul de blocare a scutului mobil	1
48	Șurub M5X12	2	88	Țeavă praf	1
49	Suport pentru pânza de ferăstrău	1	89	Șină (2x70)	2
50	Pânza de ferăstrău	1	94	Ansamblul blocului de prindere	1
51	Flanșă pentru pânza de ferăstrău	1	97	Cablu de alimentare	1
52	Șurub cu cap rotund M8x20	1			

WORCRAFT

POWER TOOLS

Lista de garanție / Warranty

Numărul de fabricație:	Data vânzării:	Semnătura și ștampila vânzătorului:

Numele clientului (denumirea firmei):	Adresa clientului (sediul firmei):

Clientul prin semnătura sa confirmă, că instalația i-a fost prezentată și explicată, că a fost încunoștințat cu modul de folosire, punerea în funcțiune a mașinii și utilizare, și că instalația i-a fost eliberată (predată) completă.	Semnătura clientului:

Note despre reparații – reparații de garanție

Data primirii reclamației:	Data de sfârșit al reclamației:	Numărul de evidență a reclamației:	Semnătura de reparație garantată (nota despre reparația nexecutată)	Ștampila tehnicianului serviciului:

Condițiile de garanție

1. Furnizorul oferă pentru acest produs perioada de garanție menționată în această listă de garanție cu respectarea condițiilor modului de utilizare și depozitare a produsului, corespunzător cu condițiile și normele în vigoare, în sensul indicațiilor de utilizare. Perioada de garanție începe la data vânzării produsului. Garanția pentru baterii este de 12 luni.
2. Perioada de garanție prelungită de 5 ani se acordă clienților pentru produsul trecut în tabelul produselor cu garanția prezentată. Ultimul client este consumatorul, în condițiile că produsul nu va fi folosit ca obiect de comerț. Perioada prelungită este condiționată de control reglementar la centre de servicii autorizate ale furnizorului.
3. Perioada de garanție se prelungeste cu timpul cât a fost produsul în reparații de garanție. Această condiție este consemnată și în tabelul de reparații garantate. Beneficiarul poate revendica dreptul la asigurarea reparației la unul din centre de servis autorizat conform tabelului anexă „A” – centre de serviciu. Centre de serviciu „B” execută reparații de garanție numai la produsele, care au fost vândute la centrele lor de desfacere. Tabelul centrelor de serviciu este actualizat regulat la vânzatori, cât și pe siteul de import: www.strendpro.sk.
4. Centrul de servicii este obligat să asigure reparația în termen stabilit de lege. Termenul stabilit de lege pentru rezolvarea reclamației începe cu ziua următoare după data de primire a reclamației de centru de servicii.
5. Reparația garantată fără plată poate nu fi revendicată când este vorba despre defecțiuni care au fost produse de folosirea produsului contrar prevederilor din indicațiile de utilizare, manipulare necorespunzătoare, defectarea mecanică curentă, uzura produsă de funcționarea mașinii, din vina deservirii, dezastru nestăvilit, intervenție neîndreptătită în produs, defecțiuni pricinuite de folosirea pieselor necorespunzătoare, carburanților necorespunzători și supraîncărcarea mașinii ca urmare a depășirii continue a limitei superioare de randament. Lucrările de curățire, întreținere curentă, repararea sau reglarea instalației, care poate executată de deservirea și sunt cuprinse în indicații de utilizare, nu fac parte din prevederile garanției.
6. Drept uzura curentă a pieselor se consideră uzura principală: a tuturor pieselor rotative și în mișcare, părților de tăiere și capacelor, șuruburilor tăietoare și pironului, curelelor de transmisie, transmisie în lanț, suprafeții de frecare a frânelor și ambreaj, dezenul anvelopelor și piesele de întreținere curentă cum sunt: filtre de aer, hidraulice și de ulei, lumânări de aprindere, rezervoare de ulei și de răcire.
7. Din garanția prelungită sunt scoase părțile mașinilor și instalației pentru care producătorul concret al acestor piese acordă garanția mai scurtă decât furnizorul pentru fiecare product în care sunt montate. Din această categorie fac parte: acumulatele, becurile și etc.
8. Dreptul de aplicare a revendicării rezultat din garanție are proprietarul produsului, dacă face acest lucru cel târziu în ultima zi a perioadei de garanție.
9. La rezolvarea reclamațiilor se procedează conform prevederilor corespunzătoare ale Codului comercial și Legii de protecție a consumatorului.
10. Controlul de servicii, care constituie condiția garanției prelungite de 5 ani poate fi efectuat numai în centrul de servicii autorizat al furnizorului, în intervale regulate; perioada între două controale nu poate depăși 12 luni. Primul control de servicii trebuie făcut cel târziu 12 luni de la data vânzării produsului. Controlul serviciilor efectuează centrele de servicii în perioada ultimelor trei luni și primelor două luni anului calendaristic. Fiecare control de servicii trebuie înregistrat în această listă de garanție cu introducerea datei controlului, semnătura și ștampila serviciului de control. Prin controlul serviciilor se înțelege controlul mașinii, înlocuirea materialului de umplură și filtrelor conform recomandării producătorului, înlocuire pieselor uzate și defecte, cât și reglarea proprie a mașinii. Randamentul controlului de servicii și materialul folosit se stabilește conform tarifului valabil al centrului de servicii.

La aplicarea reclamației reclamantul este obligat să preînte pe lângă reclamație produsul complet și curat, documentul de cumpărare sau lista de garanție completată și confirmată. În cazul garanției prelungite înregistrări ale controlului de servicii și documentele de impoyit pentru fiecare control. În cazul neîndeplinirii a vreunei condiții garanției prelungite cuprinse în această listă de garanție, se acorda pentru produs perioada de garanție de 2 ani.

SERVICE ÎN GARANȚIE ȘI POSTGARANȚIE ESTE EFECTUAT DE CĂTRE REPREZENTANTUL AUTORIZAT AL PRODUCĂTORULUI

Reprezentantul împuternicit al producătorului: Slovakia Trend Export-Import s.r.o., Michalovská 87/1414, 073 01 Sobrance

Fax: (056) 652-2329 Tel: 0915 392 687 E-mail: servis@slovakia-trend.sk

PLUNGE SAW

INTENDED USE

This plunge saw (hereinafter “product” or “power tool”) is suitable for sawing longitudinal and cross cuts in a plunge cut into firmly supported following materials: Solid wood / Chip board / Plastics / Lightweight construction materials.

The plunge saw is only to be used with a specifically designed guide rail. Working with metals is not permitted.

Any other use or modification of the product are considered improper use and can result in hazards such as death, life-threatening injuries and damage. The manufacturer is not liable for any damages caused by improper use.

The product is exclusively intended for domestic use. It is not intended for commercial use, industrial operations or similar purposes.

DELIVERY SCOPE (Fig 1)

Dear customer,

Thank you very much for your choosing our products. Please check that the article is complete as specified in the scope of delivery. If parts are missing, please contact our service center or the sales outlet.

Item No.	Item Description	Quantity	Item No.	Item Description	Quantity
1	Plunge saw	1	4	Hex wrench	2
2	Guide rail	2	5	G type clamp	2
3	Saw blade	1	6	Instruction manual	1

Danger! The equipment and packaging material are not toys. Do not let children play with plastic bags, foils or small parts. There is a danger of swallowing or suffocating!

TECHNICAL SPECIFICATIONS

Model/type	TS12-165 / CDJ160F-1	Cutting depth@45°	42mm
Voltage	230-240V~, 50Hz	Insulation class	II
Input power	1200W	Sound pressure level	L _{PA} =94 dB(A), K=3 dB(A)
No-load speed	5200/min	Sound power level	L _{WA} =105 dB(A), K=3 dB(A)
Blade size	Ø165x Ø20mmx24T	Vibration	a _{h,w} =3.0m/s ² , K=1,5m/s ²
Cutting depth@90°	56mm	Weight	2.0kg









NOISE/VIBRATION INFORMATION

The vibration level given in this information sheet has been measured in accordance with a standardised test given in EN 62841 and may be used to compare one tool with another. It may be used for a preliminary assessment of exposure.

The declared vibration emission level represents the main applications of the tool. However if the tool is used for different applications, with different accessories or insertion tools or is poorly maintained, the vibration emission may differ. This may significantly increase the exposure level over the total working period.

An estimation of the level of exposure to vibration should also take into account the times when the tool is switched off or when it is running but not actually doing the job. This may significantly reduce the exposure level over the total working period. Identify additional safety measures to protect the operator from the effects of vibration such as: maintain the tool and the accessories, keep the hands warm, organisation of work patterns.

EXPLANATION OF SYMBOLS

	Attention!		Pull out mains plug immediately, if the mains cable is damaged, entangled or severed. Always remove the mains plug before working on the device.
	Read the manual.		Wear ear protection.
	Wear eye protection		Wear breathing protection
	Electrical appliances must not be disposed of with the domestic waste.		Protection class II

PRODUCT ELEMENTS (see fig.2)

1	Main handle	9	Angle cutting scale	17	Hex key 5mm
2	Front handle	10	Dust extraction tube	18	Cutting depth indicator
3	Safety button	11	Saw blade	19	Hex key 3mm
4	ON/OFF switch	12	Blade change lock lever	20	Guide rail
5	Base plate	13	Motor	21	Blade
6	Depth cutting knob	14	Shaft lock pin	22	Hex key
7	Depth cutting scale	15	Cut indicator	23	Set screw
8	Angle cutting knob	16	Adjusting knob for rail	24	Clamp

SAFETY

General Power Tool Safety Warnings

⚠️ WARNING Read all safety warnings and all instructions.

Failure to follow the warnings and instructions may result in electric shock, fire and/or serious injury.

Save all warnings and instructions for future reference.

The term "power tool" in the warnings refers to your mainsoperated (corded) power tool or battery-operated (cordless) power tool.

Work area safety

- Keep work area clean and well lit. Cluttered or dark areas invite accidents.
- Do not operate power tools in explosive atmospheres, such as in the presence of flammable liquids, gases or dust. Power tools create sparks which may ignite the dust or fumes.
- Keep children and bystanders away while operating a power tool. Distractions can cause you to lose control.

Electrical safety

- Power tool plugs must match the outlet. Never modify the plug in any way. Do not use any adapter plugs with earthed (grounded) power tools. Unmodified plugs and matching outlets will reduce risk of electric shock.
- Avoid body contact with earthed or grounded surfaces, such as pipes, radiators, ranges and refrigerators. There is an increased risk of electric shock if your body is earthed or grounded.
- Do not expose power tools to rain or wet conditions. Water entering a power tool will increase the risk of electric shock.
- Do not abuse the cord. Never use the cord for carrying, pulling or unplugging the power tool. Keep cord away from heat, oil, sharp edges and moving parts. Damaged or entangled cords increase the risk of electric shock.
- When operating a power tool outdoors, use an extension cord suitable for outdoor use. Use of a cord suitable for outdoor use reduces the risk of electric shock.
- If operating a power tool in a damp location is unavoidable, use a residual current device (RCD) protected supply. Use of an RCD reduces the risk of electric shock.

Personal safety

- Stay alert, watch what you are doing and use common sense when operating a power tool. Do not use a power tool while you are tired or under the influence of drugs, alcohol or medication. A moment of inattention while operating power tools may result in serious personal injury.
- Use personal protective equipment. Always wear eye protection. Protective equipment such as dust mask, non-skid safety shoes, hard hat, or hearing protection used for appropriate conditions will reduce personal injuries.
- Prevent unintentional starting. Ensure the switch is in the off-position before connecting to power source and/or battery pack, picking up or carrying the tool. Carrying power tools with your finger on the switch or energizing power tools that have the switch on invites accidents.
- Remove any adjusting key or wrench before turning the power tool on. A wrench or a key left attached to a rotating part of the power tool may result in personal injury.
- Do not overreach. Keep proper footing and balance at all times. This enables better control of the power tool in unexpected situations.
- Dress properly. Do not wear loose clothing or jewellery. Keep your hair, clothing and gloves away from moving parts. Loose clothes, jewellery or long hair can be caught in moving parts.
- If devices are provided for the connection of dust extraction and collection facilities, ensure these are connected and

properly used. Use of dust collection can reduce dust-related hazards.

Power tool use and care

- Do not force the power tool. Use the correct power tool for your application. The correct power tool will do the job better and safer at the rate for which it was designed.
- Do not use the power tool if the switch does not turn it on and off. Any power tool that cannot be controlled with the switch is dangerous and must be repaired.
- Disconnect the plug from the power source and/or the battery pack from the power tool before making any adjustments, changing accessories, or storing power tools. Such preventive safety measures reduce the risk of starting the power tool accidentally.
- Store idle power tools out of the reach of children and do not allow persons unfamiliar with the power tool or these instructions to operate the power tool. Power tools are dangerous in the hands of untrained users.
- Maintain power tools. Check for misalignment or binding of moving parts, breakage of parts and any other condition that may affect the power tool's operation. If damaged, have the power tool repaired before use. Many accidents are caused by poorly maintained power tools.
- Keep cutting tools sharp and clean. Properly maintained cutting tools with sharp cutting edges are less likely to bind and are easier to control.
- Use the power tool, accessories and tool bits etc. in accordance with these instructions, taking into account the working conditions and the work to be performed. Use of the power tool for operations different from those intended could result in a hazardous situation.

Services

- Have your power tool serviced by a qualified repair person using only identical replacement parts. This will ensure that the safety of the power tool is maintained.

Appliance-specific safety instructions for circular saws

Safety instructions for all saws

Sawing method

- a) **⚠️ DANGER!** Keep your hands clear of the sawing area and the saw blade. Hold the auxiliary handle or motor housing with your other hand. When both hands are being used to hold the saw, neither can be injured by the saw blade.
- b) Do not reach underneath the workpiece. The blade guard cannot protect you from the saw blade below the workpiece.
- c) Set the cutting depth to match the thickness of the workpiece. Less than a full tooth height should be visible below the workpiece.
- d) Never hold the workpiece to be sawn in your hand or over your leg. Fasten the workpiece onto a stable working surface. It is important to fasten the workpiece securely to minimise the danger of bodily contact, jamming of the saw blade or loss of control.
- e) Hold the power tool only by the insulated handles when you are carrying out work during which the accessory tool may come into contact with concealed power cables or the tool's own power cord. Contact with a live wire will also make exposed metal parts of the power tool live and could give the operator an electric shock.
- f) When making longitudinal cuts, always use a rip fence or a straight edge guide. This will improve the accuracy of your cut and reduce the likelihood of the saw blade jamming.
- g) Always use saw blades of the correct size and with an appropriate central fixing bore (e.g. star-shaped or round).

Blades that do not match the mounting hardware of the saw will run eccentrically, causing loss of control.

h) Never use damaged or incorrect blade washers or bolts. The blade washers and bolts were specially designed for your saw, for optimum performance and safety of operation.

Further safety instructions for all saws

Kickback - causes and corresponding safety instructions

- A kickback is a sudden reaction caused as a result of the saw blade catching, jamming or being falsely aligned, causing the saw to jump up uncontrollably and out of the workpiece in the direction of the operator;

- if the saw blade catches or jams in a narrowing saw cut, the blade can no longer rotate and the power of the motor throws the appliance back in the direction of the operator;

- if the saw blade twists in the saw cut or becomes misaligned, the teeth at the rear edge of the saw blade can become caught in the wood surface, causing the saw blade to jump out of the cut and the saw to jump backwards in the direction of the operator.

Kickback is a result of saw misuse and/or incorrect operating procedures or conditions. This can be avoided by taking proper precautions as described below.

a) Hold the saw firmly in both hands and position your arms such that they can absorb the force of a kickback. Always stand to the side of the saw blade and never in line with it. If a kickback occurs, the circular saw may jump backwards. However, by taking appropriate precautions the operator can control the kickback forces.

b) If the saw blade jams or you stop working, switch the saw off and hold it steadily in the workpiece until the saw blade has completely stopped turning. Never attempt to remove the saw from the workpiece or pull it backwards while the saw blade is still moving as this could lead to a kickback. Investigate and take corrective actions to eliminate the cause of blade binding.

c) If you want to restart a saw that is still in the workpiece, centre the saw blade in the cut and check to ensure that the teeth are not caught anywhere in the workpiece. If the saw blade catches it can jump out of the workpiece or cause a kickback when the saw is restarted.

MOUNTING AND OPERATION

ASSEMBLY AND ADJUSTMENT

⚠ WARNING To prevent accidental starting that could cause serious personal injury, always disconnect the plug from the socket.

BLADE REPLACEMENT AND INSTALLATION-(See fig 2-4)

- Push the safety switch and press the handle down.
- Push the locking lever (2) forward. Release the switch lock (3). The motor unit will lock into place.
- Push the spindle lock (14) and use the hex key (17) to undo the clamping screw anti-clockwise.
- Remove the washer from the saw blade (11).
- Install the new blade (11) in the respective reverse order.

Caution: Risk of injuries, wear protective gloves.

- Insert the new blade and flange.
- Screw in and tighten the saw blade locking screw while keeping the shaft locking button pressed again.
- Set the plunge saw to its original position.

CONNECTING THE RAIL (See fig 5)

- The rail (20) is used to make straight cuts. To connect the two rails, slide the fastener into the notch on the guide tracks. Tighten the set screws (23) with the included hex key (22).

Note: Rail (20) features a splinter guard (black rubberlip). The splinter guard must be adjusted before making the first cut. Place the rail (20) on a work piece. Set to a cutting depth of approx. 10mm. Switch on the plunge saw and steadily guide it

d) Support large panels to minimise the risk of blade pinching and kickback. Large panels tend to bend under their own weight. Panels/boards must be supported on both side: i.e. both in the vicinity of the saw cut and also at the edge.

e) Do not use blunt or damaged saw blades. Saw blades with blunt or misaligned teeth may cause excessive friction as the saw cut is too narrow, and this can cause a saw blade jam and kickback.

f) Before sawing, ensure that the fastenings for the cut depth and cut angle settings are tightened. If the settings change while sawing, the saw blade might jam and cause a kickback.

g) Be particularly careful when sawing in existing walls or other obscured areas. The inserted saw blade could get caught on hidden objects and cause a kickback.

Function of the lower blade guard

a) Check whether the lower blade guard closes properly before each use. Do not operate the saw if lower blade guard does not move freely and close instantly. Never clamp or tie the lower blade guard into the open position. If the saw is accidentally dropped, lower blade guard may be bent. Raise the blade guard with the release lever and make sure it moves freely and does not touch the blade or any other part at all angles and cut depths.

b) Check the operation of the lower blade guard spring. Have the saw serviced before using it if the lower blade guard and spring are not working properly. Damaged parts, sticky deposits or accumulations of chippings can cause the lower blade guard to operate slowly.

c) The lower blade guard may be retracted manually only for special cuts such as "plunge cuts" and "compound cuts". Raise the lower blade guard with the release lever and release it as soon as blade enters the material. For all other sawing, the lower blade guard should operate automatically.

d) Always ensure that the lower blade guard is covering the blade before placing the saw down on the workbench or floor. An unprotected, coasting saw blade will move the saw in the opposite direction to the cutting direction and saw anything in its path. Always, take into account that the saw blade takes some time to stop spinning.

in the direction of the cut, pushing slightly. This cuts off the guard perfectly in line with the cut ensuring that set-up for future cuts is easy.

SWITCH ON/OFF THE TOOL (See fig 6)

The on/off switch (4) is operated in conjunction with safety release button (3) so that it is not possible to start the saw by accident. To start the saw, press the safety button (3) first and then press the on/off switch trigger (To switch off, release the on/off switch (4).

DUST EXTRACTION (See fig 7)

Inhalation of dust particles can be detrimental to health. The dust outlet (10) must be connected with dust extraction machine.

Warning! All wood dust (including dust from composites like chipboards and fibre boards etc.) is hazardous to health. It can affect the nose, the respiratory system and the skin. For example MDF (medium density fibreboard) which contains formaldehyde is a known carcinogen. In addition to the above measures a correctly fitted dust mask, suitable for the activity and in accordance to the relevant standard, must be worn.

CUTTING DEPTH ADJUSTMENT (See fig 8)

- The cutting depth can be adjusted from 0 - 56mm
- Unfasten the cutting depth adjustment knob (6) and set the required depth using the scale (7) and retighten the knob.

The markers on the dimension scale show marks for depth with (A) and without (B) the guide rail.

CUTTING ANGLE ADJUSTMENT (See fig 9)

The angle can be altered between 0° to 45°

- Unfasten the angle adjustment knob (8) on both sides, set the desired angle on the scale and retighten the knob.

CUT INDICATORS

- The cutting line should be aligned with the 0° marker arrow when performing a cut at 0°.
- The cutting line should be aligned with the 45° marker arrow when performing a cut at 45°.

GUIDE RAIL ADJUSTMENT (See fig 10)

- Tighten the adjusting knob (16) to minimize the clearance between the saw and the rail.

SAW OPERATION

- Secure the work piece so that it cannot get displaced or moved while sawing.
- Only move the saw forwards.
- Grip the saw tightly with both hands ensuring that one hand

is placed on the main handle and the other on the front handle.

- When using a guide rail, it must be fastened with screw clamps.
- Make sure the power cable is not placed in the sawing direction.
- Place the front part of the machine onto the work piece.
- Switch the machine on using the on/off switch.
- Push the saw downwards to reach the cut depth.
- Push the saw forward evenly.
- After finishing the sawing cut, switch the machine off and move the saw blade upwards.

CUTTING WITH RAILS

- Place the machine in the guide rails. Turn the machine on by pressing the on/off switch.
- Press the saw downwards to reach the sawing depth. During first use the rubber lip is sawn off and thus splinter protection is guaranteed up to the saw blade.
- Push the saw uniformly forwards.
- Turn off the machine and tilt the saw blade to the top when the saw cutting is complete.

MAINTENANCE



Make sure that the machine is not live when carrying out maintenance work on the motor. Regularly clean the machine housing with a soft cloth, preferably after each use. Keep the ventilation slots free from dust and dirt. If the dirt does not come off use a soft cloth moistened with soapy water. Never use solvents such as petrol, alcohol, ammonia water, etc. These solvents may damage the plastic parts.

The machine requires no additional lubrication. If a fault occur, e.g. after wear of a part, please contact your local dealer's service.

ENVIRONMENT PROTECTION

In order to prevent the machine from damage during transport, it is delivered in a sturdy packaging. Most of the packaging materials can be recycled. Take these materials to the appropriate recycling locations. Take your unwanted machines to your local dealer. Here they will be disposed of in an environmentally safe way.

Li-ion batteries can be recycled. Deliver them to a disposal site for chemical waste so that they can be recycled or disposed of in an environmentally friendly manner.



Discarded electric appliances are recyclable and should not be discarded in the domestic waste! Please actively support us in conserving resources and protecting the environment by returning this appliance to the collection centres (if available).

DE Deutsch

TAUCHSÄGE

BESTIMMUNGSGEMÄßER GEBRAUCH

Diese Tauchsäge (nachfolgend „Produkt“ oder „Elektrowerkzeug“) eignet sich zum Sägen von Längs- und Querschnitten im Tauchschnitt in fest gelagerte folgende Materialien: Massivholz / Spanplatten / Kunststoffe / Leichtbaumaterialien.

Die Tauchsäge darf nur mit einer speziell dafür vorgesehenen Führungsschiene verwendet werden. Das Arbeiten mit Metallen ist nicht gestattet.

Jede andere Verwendung oder Veränderung des Produkts gilt als unsachgemäße Verwendung und kann zu Gefahren wie Tod, lebensgefährlichen Verletzungen und Sachschäden führen. Für Schäden, die durch unsachgemäßen Gebrauch entstehen, übernimmt der Hersteller keine Haftung.

Das Produkt ist ausschließlich für den häuslichen Gebrauch bestimmt. Es ist nicht für die gewerbliche Nutzung, den industriellen Betrieb oder ähnliche Zwecke bestimmt.

LIEFERUMFANG (Abb. 1)

Sehr geehrter Kunde,

Vielen Dank, dass Sie sich für unsere Produkte entschieden haben. Bitte prüfen Sie die Vollständigkeit des Artikels gemäß den Angaben im Lieferumfang. Bei fehlenden Teilen wenden Sie sich bitte an unser Service Center oder die Verkaufsstelle.

Art.-Nr.	Artikelbeschreibung	Menge	Art.-Nr.	Artikelbeschreibung	Menge
1	Tauchsäge	1	4	Sechskantschlüssel	2
2	Führungsschiene	2	5	G-Typ-Klemme	2
3	Sägeblatt	1	6	Bedienungsanleitung	1

Achtung! Die Ausrüstung und das Verpackungsmaterial sind kein Spielzeug. Lassen Sie Kinder nicht mit Plastiktüten, Folien oder Kleinteilen spielen. Es besteht Verschluck- oder Erstickungsgefahr!

TECHNISCHE DATEN

Modelltyp	TS12-165 / CDJ160F-1	Schnitttiefe bei 450	42mm
Stromspannung	230-240V~, 50Hz	Isolationsklasse	II
Eingangsleistung	1200W	Schalldruckpegel	L _{PA} =94 dB(A), K=3 dB(A)
Leerlaufdrehzahl	5200/min	Schalleistungspegel	L _{WA} =105 dB(A), K=3 dB(A)
Klingengröße	Ø165x Ø20mmx24T	Vibration	a _{h,w} =3.0m/s ² , K=1,5m/s ²
Schnitttiefe bei 90°	56mm	Gewicht	2.0kg









GERAUSCH-/VIBRATIONSINFORMATION

Der in diesen Anweisungen angegebene Schwingungspegel ist entsprechend einem in EN 62841 genormten Messverfahren gemessen worden und kann für den Vergleich von Elektrowerkzeugen miteinander verwendet werden. Er eignet sich auch für eine vorläufige Einschätzung der Schwingungsbelastung. Der angegebene Schwingungspegel repräsentiert die hauptsächlichsten Anwendungen des Elektrowerkzeugs. Wenn allerdings das Elektrowerkzeug für andere Anwendungen, mit unterschiedlichen Zubehören, mit abweichenden Einsatzwerkzeugen oder ungenügender Wartung eingesetzt wird, kann der Schwingungspegel abweichen. Dies kann die Schwingungsbelastung über den gesamten Arbeitszeitraum deutlich erhöhen.

Für eine genaue Abschätzung der Schwingungsbelastung sollten auch die Zeiten berücksichtigt werden, in denen das Gerät abgeschaltet ist oder zwar läuft, aber nicht tatsächlich im Einsatz ist. Dies kann die Schwingungsbelastung über den gesamten Arbeitszeitraum deutlich reduzieren.

Legen Sie zusätzliche Sicherheitsmaßnahmen zum Schutz des Bedieners vor der Wirkung von Schwingungen fest wie zum Beispiel: Wartung von Elektrowerkzeug und Einsatzwerkzeugen, Warmhalten der Hände, Organisation der Arbeitsabläufe.

ERLÄUTERUNG DER BILDSYMBOLE

	Achtung!		Ziehen Sie sofort den Netzstecker, wenn das Netzkabel beschädigt, verwickelt oder durchtrennt wurde. Ziehen Sie vor allen Arbeiten an dem Gerät den Netzstecker.
	Betriebsanleitung lesen		Tragen Sie einen Gehörschutz
	Tragen Sie einen Augenschutz		Tragen Sie einen Atemschutz.
	Elektrogeräte gehören nicht in den Hausmüll.		Schutzklasse II

WERKZEUG-ELEMENTE (Siehe Abb.2)

1	Hauptgriff	9	Winkelausschnittskala	17	Sechskantschlüssel 5mm
2	Vordergriff	10	Staub -Extraktionsrohr	18	Tiefenindikator schneiden
3	Sicherheitstaste	11	Sägeblatt	19	Sechskantschlüssel 3mm
4	Ein / Aus Schalter	12	Klingenwechsel -Schlosshebel	20	Führungsschiene
5	Grundplatte	13	Motor	21	Klinge
6	Tiefenscheidemittel	14	Wellenverriegelungsstift	22	Sechskantschlüssel
7	Tiefenschnittskala	15	Schnittindikator	23	Schraube einstellen
8	Winkelschnittknopf	16	Einstellen des Knopfes für die Schiene	24	g Klemme

SICHERHEIT

Allgemeine Sicherheitshinweise für Elektrowerkzeuge
Lesen Sie alle Sicherheitshinweise und

WARNUNG! Anweisungen. Versäumnisse bei der Einhaltung der Sicherheitshinweise und Anweisungen können elektrischen Schlag, Brand und/oder schwere Verletzungen verursachen.
Bewahren Sie alle Sicherheitshinweise und Anweisungen für die Zukunft auf.

Der in den Sicherheitshinweisen verwendete Begriff „Elektrowerkzeug“ bezieht sich auf netzbetriebene Elektrowerkzeuge (mit Netzkabel) und auf akkubetriebene Elektrowerkzeuge (ohne Netzkabel).

Arbeitsplatzsicherheit

• Halten Sie Ihren Arbeitsbereich sauber und gut beleuchtet.

Unordnung oder unbeleuchtete Arbeitsbereiche können zu Unfällen führen.

• Arbeiten Sie mit dem Elektrowerkzeug nicht in explosionsgefährdeter Umgebung, in der sich brennbare Flüssigkeiten, Gase oder Staube befinden. Elektrowerkzeuge erzeugen Funken, die den Staub oder die Dampfe entzünden können.

• Halten Sie Kinder und andere Personen während der Benutzung des Elektrowerkzeugs fern. Bei Ablenkung können Sie die Kontrolle über das Gerät verlieren.

Elektrische Sicherheit

• Der Anschlussstecker des Elektrowerkzeuges muss in die Steckdose passen. Der Stecker darf in keiner Weise verändert werden. Verwenden Sie keine Adapterstecker gemeinsam mit schutzgeerdeten Elektrowerkzeugen. Unveränderte Stecker und passende Steckdosen verringern das Risiko eines elektrischen Schlages.

• Vermeiden Sie Körperkontakt mit geerdeten Oberflächen wie von Rohren, Heizungen, Herden und Kuhlischen. Es besteht ein erhöhtes Risiko durch elektrischen Schlag, wenn Ihr Körper geerdet ist.

• Halten Sie Elektrowerkzeuge von Regen oder Nasse fern. Das Eindringen von Wasser in ein Elektrowerkzeug erhöht das Risiko eines elektrischen Schlages.

• Zweckentfremden Sie das Kabel nicht, um das Elektrowerkzeug zu tragen, aufzuhängen oder um den Stecker aus der Steckdose zu ziehen. Halten Sie das Kabel fern von Hitze, Öl, scharfen Kanten oder sich

bewegenden Gerateteilen. Beschädigte oder verwickelte Kabel erhöhen das Risiko eines elektrischen Schlages.

- **Wenn Sie mit einem Elektrowerkzeug im Freien arbeiten, verwenden Sie nur Verlängerungskabel, die auch für den Außenbereich geeignet sind.** Die Anwendung eines für den Außenbereich geeigneten Verlängerungskabels verringert das Risiko eines elektrischen Schlages.

- **Wenn der Betrieb des Elektrowerkzeuges in feuchter Umgebung nicht vermeidbar ist, verwenden Sie einen Fehlerstromschutzschalter.** Der Einsatz eines Fehlerstromschutzschalters vermindert das Risiko eines elektrischen Schlages.

Sicherheit von Personen

- **Seien Sie aufmerksam, achten Sie darauf, was Sie tun, und gehen Sie mit Vernunft an die Arbeit mit einem Elektrowerkzeug. Benutzen Sie kein Elektrowerkzeug, wenn Sie müde sind oder unter dem Einfluss von Drogen, Alkohol oder Medikamenten stehen.** Ein Moment der Unachtsamkeit beim Gebrauch des Elektrowerkzeuges kann zu ernsthaften Verletzungen führen.

- **Tragen Sie persönliche Schutzausrüstung und immer eine Schutzbrille.** Das Tragen persönlicher Schutzausrüstung, wie Staubmaske, rutschfeste Sicherheitsschuhe, Schutzhelm oder Gehörschutz, je nach Art und Einsatz des Elektrowerkzeuges, verringert das Risiko von Verletzungen.

- **Vermeiden Sie eine unbeabsichtigte Inbetriebnahme. Vergewissern Sie sich, dass das Elektrowerkzeug ausgeschaltet ist, bevor Sie es an die Stromversorgung und/oder den Akku anschließen, es aufnehmen oder tragen.** Wenn Sie beim Tragen des Elektrowerkzeuges den Finger am Schalter haben oder das Gerät eingeschaltet an die Stromversorgung anschließen, kann dies zu Unfällen führen.

- **Entfernen Sie Einstellwerkzeuge oder Schraubenschlüssel, bevor Sie das Elektrowerkzeug einschalten.** Ein Werkzeug oder Schlüssel, der sich in einem drehenden Gerateteil befindet, kann zu Verletzungen führen.

- **Vermeiden Sie eine abnormale Körperhaltung. Sorgen Sie für einen sicheren Stand und halten Sie jederzeit das Gleichgewicht.** Dadurch können Sie das Elektrowerkzeug in unerwarteten Situationen besser kontrollieren.

- **Tragen Sie geeignete Kleidung. Tragen Sie keine weite Kleidung oder Schmuck. Halten Sie Haare, Kleidung und Handschuhe fern von sich bewegenden Teilen.** Lockere Kleidung, Schmuck oder lange Haare können von sich bewegenden Teilen erfasst werden.

- **Wenn Staubabsaug- und -auffangeinrichtungen montiert werden können, vergewissern Sie sich, dass diese angeschlossen sind und richtig verwendet werden.** Verwendung einer Staubabsaugung kann Gefährdungen durch Staub verringern.

Verwendung und Behandlung des Elektrowerkzeuges

- **Überlasten Sie das Gerät nicht. Verwenden Sie für Ihre Arbeit das dafür bestimmte Elektrowerkzeug.** Mit dem passenden Elektrowerkzeug arbeiten Sie besser und sicherer im angegebenen Leistungsbereich.

- **Benutzen Sie kein Elektrowerkzeug, dessen Schalter defekt ist.** Ein Elektrowerkzeug, das sich nicht mehr ein- oder ausschalten lässt, ist gefährlich und muss repariert werden.

- **Ziehen Sie den Stecker aus der Steckdose und/oder entfernen Sie den Akku, bevor Sie Geräteeinstellungen vornehmen, Zubehorteile wechseln oder das Gerät weglegen.** Diese Vorsichtsmaßnahme verhindert den unbeabsichtigten Start des Elektrowerkzeuges.

- **Bewahren Sie unbenutzte Elektrowerkzeuge außerhalb der Reichweite von Kindern auf. Lassen Sie Personen das Gerät nicht benutzen, die mit diesem nicht vertraut sind oder diese Anweisungen nicht gelesen haben.** Elektrowerkzeuge sind

gefährlich, wenn sie von unerfahrenen Personen benutzt werden.

- **Pflegen Sie Elektrowerkzeuge mit Sorgfalt. Kontrollieren Sie, ob bewegliche Teile einwandfrei funktionieren und nicht klemmen, ob Teile gebrochen oder so beschädigt sind, dass die Funktion des Elektrowerkzeuges beeinträchtigt ist. Lassen Sie beschädigte Teile vor dem Einsatz des Gerätes reparieren.** Viele Unfälle haben ihre Ursache in schlecht gewarteten Elektrowerkzeugen.

- **Halten Sie Schneidwerkzeuge scharf und sauber.** Sorgfältig gepflegte Schneidwerkzeuge mit scharfen Schneidkanten verklemmen sich weniger und sind leichter zu führen.

- **Verwenden Sie Elektrowerkzeug, Zubehör, Einsatzwerkzeuge usw. entsprechend diesen Anweisungen. Berücksichtigen Sie dabei die Arbeitsbedingungen und die auszuführende Tätigkeit.** Der Gebrauch von Elektrowerkzeugen für andere als die vorgesehenen Anwendungen kann zu gefährlichen Situationen führen.

Service

- **Lassen Sie Ihr Elektrowerkzeug nur von qualifiziertem Fachpersonal und nur mit Original-Ersatzteilen reparieren.**

Damit wird sichergestellt, dass die Sicherheit des Elektrowerkzeuges erhalten bleibt.

Gerätespezifische Sicherheitshinweise für Handkreissägen

Sicherheitshinweise für alle Sägen

Sägeverfahren

a) **GEFAHR!** Kommen Sie mit Ihren Händen nicht in den Sägebereich und an das Sägeblatt. Halten Sie mit Ihrer zweiten Hand den Zusatzgriff oder das Motorgehäuse. Wenn beide Hände die Säge halten, können diese vom Sägeblatt nicht verletzt werden.

b) Greifen Sie nicht unter das Werkstück. Die Schutzhaube kann Sie unter dem Werkstück nicht vor dem Sägeblatt schützen.

c) Passen Sie die Schnitt-Tiefe an die Dicke des Werkstücks an. Es sollte weniger als eine volle Zahnhöhe unter dem Werkstück sichtbar sein.

d) Halten Sie das zu sägende Werkstück niemals in der Hand oder über dem Bein fest. Sichern Sie das Werkstück an einer stabilen Aufnahme. Es ist wichtig, das Werkstück gut zu befestigen, um die Gefahr von Körperkontakt, Klemmen des Sägeblattes oder Verlust der Kontrolle zu minimieren.

e) Halten Sie das Elektrowerkzeug an den isolierten Griffflächen, wenn Sie Arbeiten ausführen, bei denen das Einsatzwerkzeug verborgene Stromleitungen oder die eigene Anschlussleitung treffen kann. Kontakt mit einer spannungsführenden Leitung setzt auch die Metallteile des Elektrowerkzeuges unter Spannung und führt zu einem elektrischen Schlag.

f) Verwenden Sie beim Längsschneiden immer einen Anschlag oder eine gerade Kantenführung. Dies verbessert die Schnittgenauigkeit und verringert die Möglichkeit, dass das Sägeblatt klemmt.

g) Verwenden Sie immer Sägeblätter in der richtigen Größe und mit passender Aufnahmebohrung (z.B. sternförmig oder rund). Sägeblätter, die nicht zu den Montageteilen der Säge passen, laufen unrund und führen zum Verlust der Kontrolle.

h) Verwenden Sie niemals beschädigte oder falsche Sägeblatt-Unterlegscheiben oderschrauben. Die Sägeblatt-Unterlegscheiben und -schrauben wurden speziell für Ihre Säge konstruiert, für optimale Leistung und

Betriebssicherheit.

Weitere Sicherheitshinweise für alle Sägen

Rückschlag - Ursachen und entsprechende Sicherheitshinweise

- Ein Rückschlag ist die plötzliche Reaktion infolge eines hakenden, klemmenden oder falsch ausgerichteten Sägeblattes, die dazu führt, dass eine unkontrollierte Säge abhebt und sich aus dem Werkstück heraus in Richtung der Bedienperson bewegt;

- wenn sich das Sägeblatt in dem sich schließenden Sägespalt verhakt oder verklemmt, blockiert es, und die Motorkraft schlägt das Gerät in Richtung der Bedienperson zurück;

- wird das Sägeblatt im Sägeschnitt verdreht oder falsch ausgerichtet, können sich die Zähne der hinteren Sägeblattkante in der Holz-Oberfläche verhaken, wodurch sich das Sägeblatt aus dem Sägespalt heraus bewegt und die Säge in Richtung der Bedienperson zurückspringt.

Ein Rückschlag ist die Folge eines falschen oder fehlerhaften Gebrauchs der Säge. Er kann durch geeignete Vorsichtsmaßnahmen, wie nachfolgend beschrieben, verhindert werden.

a) Halten Sie die Säge mit beiden Händen fest und bringen Sie Ihre Arme in eine Stellung, in der Sie die Rückschlagkräfte abfangen können. Halten Sie sich immer seitlich des Sägeblattes, nie das Sägeblatt in eine Linie mit Ihrem Körper bringen. Bei einem Rückschlag kann die Kreissäge rückwärts springen, jedoch kann die Bedienperson durch geeignete Vorsichtsmaßnahmen die Rückschlagkräfte beherrschen.

b) Falls das Sägeblatt verklemmt oder Sie die Arbeit unterbrechen, schalten Sie die Säge aus und halten Sie sie im Werkstoff ruhig, bis das Sägeblatt zum Stillstand gekommen ist. Versuchen Sie nie, die Säge aus dem Werkstück zu entfernen oder sie rückwärts zu ziehen, solange das Sägeblatt sich bewegt, sonst kann ein Rückschlag erfolgen. Ermitteln und beheben Sie die Ursache für das Verklemmen des Sägeblattes.

c) Wenn Sie eine Säge, die im Werkstück steckt, wieder starten wollen, zentrieren Sie das Sägeblatt im Sägespalt und überprüfen Sie, ob die Sägezähne nicht im Werkstück verhakt sind. Verhakt das Sägeblatt, kann es sich aus dem Werkstück heraus bewegen oder einen Rückschlag verursachen, wenn die Säge erneut gestartet wird.

d) Stützen Sie große Platten ab, um das Risiko eines Rückschlags durch ein klemmendes Sägeblatt zu vermindern. Große Platten können sich unter ihrem Eigengewicht durchbiegen. Platten müssen auf beiden Seiten abgestützt werden, und zwar sowohl in der Nähe des Sägespalts als auch an der Kante.

e) Verwenden Sie keine stumpfen oder beschädigten Sägeblätter. Sägeblätter mit stumpfen oder falsch ausgerichteten Zähnen verursachen durch einen zu engen Sägespalt eine erhöhte Reibung, Klemmen des Sägeblattes und Rückschlag.

f) Ziehen Sie vor dem Sägen die Schnitt-Tiefen und Schnitt-Winkeleinstellungen fest. Wenn sich während des Sägens die Einstellungen verändern, kann sich das Sägeblatt verklemmen und ein Rückschlag auftreten.

g) Seien Sie besonders vorsichtig beim Sägen in bestehende Wände oder andere nicht einsehbare Bereiche. Das eintauchende Sägeblatt kann beim Sägen in verborgene Objekte blockieren und einen Rückschlag verursachen.

Funktion der unteren Schutzhaube

a) Überprüfen Sie vor jeder Benutzung, ob die untere Schutzhaube einwandfrei schließt. Verwenden Sie die Säge nicht, wenn die untere Schutzhaube nicht frei beweglich ist und sich nicht sofort schließt. Klemmen oder binden Sie die untere Schutzhaube niemals in geöffneter Position fest. Sollte die Säge unbeabsichtigt zu Boden fallen, kann die untere Schutzhaube verbogen werden. Öffnen Sie die Schutzhaube mit dem Rückziehhebel und stellen Sie sicher, dass sie sich frei bewegt und bei allen Schnittwinkeln und -tiefen weder Sägeblatt noch andere Teile berührt.

b) Überprüfen Sie die Funktion der Feder für die untere Schutzhaube. Lassen Sie die Säge vor dem Gebrauch warten, wenn untere Schutzhaube und Feder nicht einwandfrei arbeiten. Beschädigte Teile, klebrige Ablagerungen oder Anhäufungen von Spänen lassen die untere Schutzhaube verzögert arbeiten.

c) Öffnen Sie die untere Schutzhaube von Hand nur bei besonderen Schnitten, wie z. B. „Tauch- und Winkelschnitten“. Öffnen Sie die untere Schutzhaube mit dem Rückziehhebel und lassen Sie diesen los, sobald das Sägeblatt in das Werkstück eintaucht. Bei allen anderen Sägearbeiten soll die untere Schutzhaube automatisch arbeiten.

d) Legen Sie die Säge nicht auf der Werkbank oder dem Boden ab, ohne dass die untere Schutzhaube das Sägeblatt bedeckt. Ein ungeschütztes, nachlaufendes Sägeblatt bewegt die Säge entgegen der Schnittrichtung und sägt, was ihm im Weg ist. Beachten Sie dabei die Nachlaufzeit des Sägeblattes.

BEDIENUNG

Montage und Einstellung

WARNUNG! Um ein versehentliches Start zu verhindern, die zu schweren Personenschäden führen können, trennen Sie den Stecker immer von der Steckdose.

Blattersatz und Installation- (siehe Abb. 2-4)

- Drücken Sie den Sicherheitsschalter und drücken Sie den Griff nach unten.

- Drücken Sie den Verriegelungshebel (2) nach vorne. Lösen Sie die Schaltschloss (3). Die Motoreinheit sperrt an Ort und Stelle.

- Drücken Sie das Spindelschloss (14) und verwenden Sie den Sechskantschlüssel (17), um die Klemmschraube gegen den Uhrzeigersinn zu rückgängigen.

- Entfernen Sie die Waschmaschine aus der Sägenklinge (11).

- Installieren Sie die neue Klinge (11) in der jeweiligen umgekehrten Reihenfolge.

Achtung: Risiko für Verletzungen, Tragenschutzhandschuhe.

- Setzen Sie die neue Klinge und den Flansch ein.

- Schrauben Sie die Sägenklingenverriegelungsschraube an und ziehen Sie sie fest, während der Wellenverriegelungsknopf

erneut gedrückt wird.

- Stellen Sie den Sprungsäge in seine ursprüngliche Position ein.

Anschließen der Schiene (siehe Abb. 5)

- Die Schiene (20) wird verwendet, um gerade Schnitte zu machen. Um die beiden Schienen zu verbinden, schieben Sie den Befestigungselement in die Kerbe auf den Führungsspuren. Ziehen Sie die eingestellten Schrauben (23) mit dem mitgelieferten Sechskantschlüssel (22) fest.

HINWEIS: Die Schiene (20) verfügt über einen Splitterschutz (schwarzer Gummi -Gummi). Der Splitterschutz muss vor dem ersten Schnitt eingestellt werden.

Legen Sie die Schiene (20) auf ein Arbeitstück. Auf eine Schnittweite von ca. 10 mm einstellen. Schalten Sie die Sprungsäge ein und führen Sie sie stetig in Richtung des Schnitts und drücken Sie sie leicht. Dies schneidet die Wache perfekt im Einklang mit dem Schnitt, um sicherzustellen, dass die Einrichtung für zukünftige Schnitte einfach ist.

Schalten Sie das Werkzeug ein/aus (siehe Abb. 6)

Der Ein/Aus -Schalter (4) wird in Verbindung mit der Sicherheitsfreisetzung (3) betrieben, so dass es nicht möglich ist, die Säge zufällig zu starten. Um die Säge zu starten, drücken Sie zuerst die Sicherheitstaste (3) und dann den Ein/Aus -Schalterauslöser (zum Ausschalten des Ein/Aus -Schalters (4)).

Staubextraktion (siehe Abb. 7)

Das Einatmen von Staubpartikeln kann sich nachteilig auf die Gesundheit auswirken. Der Staubauslass (10) muss mit einer Adust -Extraktionsmaschine verbunden sein.

Warnung! Alle Holzstaub (einschließlich Staub von Verbundwerkstoffen wie Chipboards und Faserbrettern usw.) sind gesundheitsschädlich. Es kann die Nase, das Spiratorsystem und die Haut beeinflussen. Zum Beispiel ist MDF (Faserbrett mit mittlerer Dichte), das Formaldehyd enthält, ein bekanntes Karzinogen. Zusätzlich zu den oben genannten Maßnahmen eine korrekt angepasste Staubmaske. Geeignet für die Aktivität und gemäß dem relevanten Standard müssen getragen werden.

Einstellung der Tiefe Schnitttiefe (siehe Abb. 8)

- Die Schnitttiefe kann von 0 - 56 mm eingestellt werden
- Entbinden Sie den Schnitttiefeneinstellknopf (6) und stellen Sie die erforderliche Tiefe mit der Skala (7) ein und nehmen Sie den Knopf auf.

Die Marker auf der Dimensionsskala zeigen Markierungen für Tiefe mit (a) und ohne (b) der Führungsschiene.

Schnittwinkleinstellung (siehe Abb. 9)

Der Winkel kann zwischen 0 ° und 45 ° verändert werden

- Entfernen Sie den Winkleinstellungsknopf (8) auf beiden Seiten, setzen Sie den gewünschten Winkel auf die Skala und nehmen Sie den Knopf auf.

Cutindicators

- Die Schneidlinie sollte bei der Durchführung eines Schnitts bei 0 ° mit dem 0 ° -Markierungspfeil ausgerichtet sein.

- Die Schneidlinie sollte bei der Durchführung eines Schnitts bei 45 ° mit dem 45 ° -Markierungspfeil ausgerichtet werden.

Einstellung der Schiene (siehe Abb. 10)

- Ziehen Sie den Einstellknopf (16) fest, um den Abstand zwischen der Säge und der Schiene zu minimieren.

Sägeoperation

- Sichern Sie das Arbeitstück so, dass es beim Sägen nicht verdrängt oder bewegt werden kann.

- Bewegen Sie nur die Säge nach vorne.

- Greifen Sie die Säge fest mit beiden Händen, um sicherzustellen, dass eine Hand am Hauptgriff und die andere am vorderen Griff platziert ist.

- Bei Verwendung einer Führungsschiene muss sie mit Schraubenklammern befestigt werden.

- Stellen Sie sicher, dass das Stromkabel nicht in die Sägenrichtung gelegt wird.

- Legen Sie den vorderen Teil der Maschine auf das Werkstück.

- Schalten Sie die Maschine mit dem Ein/Aus -Schalter ein.

- Drücken Sie die Säge nach unten, um die Schnitttiefe zu erreichen.

- Schieben Sie die Säge gleichmäßig nach vorne.

- Wenn Sie den Sägeschnitt beendet haben, schalten Sie die Maschine aus und bewegen Sie die Sägeklinge nach oben.

Schneiden mit Schienen

- Legen Sie die Maschine in die Führungsschienen. Schalten Sie die Maschine ein, indem Sie den Ein/Aus -Schalter drücken.

- Drücken Sie die Säge nach unten, um die Sägentiefe zu erreichen. Während des ersten Gebrauchs wird die Gummilippe abgesägt und dieser Splitterschutz ist Quarantheed bis zur Sägenklinge.

- Drücken Sie die Säge gleichmäßig vorwärts.

- Schalten Sie die Maschine aus und neigen Sie die Sägeklinge nach oben, wenn das Sägeschnitt abgeschlossen ist.

WARTUNG



Trennen Sie die Maschine vom Netz, wenn Sie am Mechanismus Wartungsarbeiten ausführen müssen.

Die Maschinen sind entworfen, um während einer langen Zeit problemlos und mit minimaler Wartung zu funktionieren. Sie verlängern die Lebensdauer, indem Sie die Maschine regelmäßig reinigen und fachgerecht behandeln.

Reinigen Sie das Maschinengehäuse regelmäßig mit einem weichen Tuch, vorzugsweise nach jedem Einsatz. Halten Sie die Lüfterschlitze frei von Staub und Schmutz. Entfernen Sie hartnäckigen Schmutz mit einem weichen Tuch, angefeuchtet mit Seifenwasser. Verwenden Sie keine Lösungsmittel wie Benzin, Alkohol, Ammonia, usw. Derartige Stoffe beschädigen die Kunststoffteile. Die Maschine braucht keine zusätzliche Schmierung.

Wenden Sie sich in Störungsfällen, z.B. durch Verschleiß eines Teils, an Ihren örtlichen Vertragshändler.

HINWEISE ZUM UMWELTSCHUTZ

Um Transportschäden zu verhindern, wird die Maschine in einer soliden Verpackung geliefert. Die Verpackung besteht weitgehend aus verwertbarem Material. Benutzen Sie also die Möglichkeit zum Recyclen der Verpackung. Bringen Sie bei Ersatz die alten Maschinen zu Ihren örtlichen WORLD-PRO TOOLS Vertragshändler. Er wird sich um eine umweltfreundliche Verarbeitung ihrer alten Maschine bemühen.



Li-ion-Akkus sind recycelbar. Geben Sie sie bei einer Entsorgungsstelle für chemische Abfälle ab, so daß die Akkus recycelt oder auf umweltfreundliche Weise entsorgt werden.

Alt-Elektrogeräte sind Wertstoffe, sie gehören daher nicht in den Hausmüll!

Wir möchten Sie daher bitten, uns mit Ihrem aktiven Beitrag beider Ressourcenschonung und beim Umweltschutz zu unterstützen und dieses Gerät bei den-falls vorhandeneingerichteten Rücknahmestellen abzugeben.

PIŁA WGLEBNA

UŻYTKOWANIE ZGODNE Z PRZEZNACZENIEM

Ta piła węgłbna (zwana dalej „produktem” lub „elektronarzędziem”) jest przeznaczona do wykonywania cięć wzdłużnych i poprzecznych w mocno osadzonych materiałach: lite drewno / płyta wiórowa / tworzywa sztuczne / lekkie materiały budowlane. Zagłębiarkę należy stosować wyłącznie ze specjalnie zaprojektowaną szyną prowadzącą. Praca z metalami jest zabroniona. Każde inne użycie lub modyfikacja produktu jest uważane za niewłaściwe użycie i może spowodować zagrożenie, takie jak śmierć, obrażenia zagrażające życiu i uszkodzenia. Producent nie ponosi odpowiedzialności za szkody spowodowane niewłaściwym użytkowaniem. Produkt jest przeznaczony wyłącznie do użytku domowego. Nie jest przeznaczony do użytku komercyjnego, operacji przemysłowych ani podobnych celów.

ZAKRES DOSTAWY (rys. 1)

Drogi Kliencie,
Bardzo dziękujemy za wybór naszych produktów. Proszę sprawdzić, czy artykuł jest kompletny zgodnie z zakresem dostawy. W przypadku braku części prosimy o kontakt z naszym centrum serwisowym lub punktem sprzedaży.

Przedmiot nr.	opis przedmiotu	Ilość	Przedmiot nr.	opis przedmiotu	Ilość
1	Piła węgłbna	1	4	Klucz sześciokątny	2
2	Szyna prowadząca	2	5	Zacisk typu G	2
3	Ostrze piły	1	6	Instrukcja obsługi	1

Niebezpieczeństwo! Sprzęt i opakowanie nie są zabawkami. Nie pozwalaj dzieciom bawić się plastikowymi torbami, foliami lub małymi częściami. Istnieje niebezpieczeństwo połknięcia lub uduszenia!

PARAMETRY TECHNICZNE

Typ modelu	TS12-165 / CDJ160F-1	Głębokość cięcia @ 45°	42mm
Napięcie	230-240V~, 50Hz	Klasa izolacji	II
Moc wejściowa	1200W	Poziom ciśnienia akustycznego	L _{PA} =94 dB(A), K=3 dB(A)
Prędkość bez obciążenia	5200/min	Poziom mocy akustycznej	L _{WA} =105 dB(A), K=3 dB(A)
Rozmiar ostrza	Ø165x Ø20mmx24T	Wibracja	a _{h,w} =3.0m/s ² , K=1,5m/s ²
Głębokość cięcia@90°	56mm	Waga	2.0kg

INFORMACJA NA TEMAT HAŁASU I WIBRACJI

Poziom drgań podany w tych wskazówkach został pomierzony zgodnie z wymaganiami normy EN 62841 dotyczącej procedury pomiarów i można go użyć do porównywania elektronarzędzi. Można go też użyć do wstępnej oceny ekspozycji na drgania. Podany poziom drgań jest reprezentatywny dla podstawowych zastosowań elektronarzędzia. Jeżeli elektronarzędzie użyte zostanie do innych zastosowań, z innymi narzędziami roboczymi, z różnym osprzętem, a także jeśli nie będzie wystarczająco konserwowane, poziom drgań może odbiegać od podanego. Podane powyżej przyczyny mogą spowodować podwyższenie ekspozycji na drgania podczas całego czasu pracy. Aby dokładnie ocenić ekspozycję na drgania, trzeba wziąć pod uwagę także okresy, gdy urządzenie jest wyłączone, lub gdy jest wprawdzie włączone, ale nie jest używane do pracy. W ten sposób łączna (obliczana na pełny wymiar czasu pracy) ekspozycja na drgania może okazać się znacznie niższa. Należy wprowadzić dodatkowe środki bezpieczeństwa, mające na celu ochronę operatora przed skutkami ekspozycji na drgania, np.: konserwacja elektronarzędzia i narzędzi roboczych, zabezpieczenie odpowiedniej temperatury rąk, ustalenie kolejności operacji roboczych.

OBJAŚNIENIE SYMBOLI

	Uwaga!		W przypadku uszkodzenia, skręcenia lub przerwania kabla zasilającego należy natychmiast wyciągnąć wtyk sieciowy. Przed wykonaniem wszelkich prac na urządzeniu wyciągnąć wtyk sieciowy.
	Przeczytaj instrukcję obsługi.		Nosić ochronniki słuchu.
	Nośić okulary ochronne		Nośić ochronę dróg oddechowych
	Urządzeń elektrycznych nie należy wyrzucać razem z odpadami domowymi		Klasa zabezpieczenia II

CZĘŚCI SKŁADOWE NARZĘDZIA

1	Główny uchwyt	9	Skala cięcia kąтового	17	Klucz sześciokątny 5 mm
2	Przedni uchwyt	10	Rurka ekstrakcji pyłu	18	Wskaźnik głębokości cięcia
3	Przycisk bezpieczeństwa	11	Ostrze piły	19	Klucz sześciokątny 3 mm
4	Przełącznik włącz / wyłącz	12	Dźwignia blokady zmiany ostrza	20	Szyna prowadząca
5	Płyta podstawowa	13	Silnik	21	Ostrze

6	Pokręto cięcia głębokości	14	Pink blokady wału	22	Klucz sześciokątny
7	Skala cięcia głębokości	15	Wskaźnik cięty	23	Ustaw śrubę
8	Pokręto katowe	16	Dostosowanie pokręta do szyny	24	G Clamp

WSKAZÓWKI BEZPIECZEŃSTWA

⚠ OSTRZEŻENIE Należy przeczytać wszystkie wskazówki i przepisy. Błędy w przestrzeganiu poniższych wskazówek mogą spowodować porażenie prądem, pożar i/lub ciężkie obrażenia ciała. Należy starannie przechowywać wszystkie przepisy i wskazówki bezpieczeństwa dla dalszego zastosowania. Użyte w poniższym tekście pojęcie „elektronarzędzie” odnosi się do elektronarzędzi zasilanych energią elektryczną z sieci (z przewodem zasilającym) i do elektronarzędzi zasilanych akumulatorami (bez przewodu zasilającego).

Bezpieczeństwo miejsca pracy

- **Stanowisko pracy należy utrzymywać w czystości i dobrze oświetlone.** Nieporządek w miejscu pracy lub nieoświetlona przestrzeń robocza mogą być przyczyną wypadków.
- **Nie należy pracować tym elektronarzędziem w otoczeniu zagrożonym wybuchem, w którym znajdują się np. łatwopalne ciecze, gazy lub pyły.** Podczas pracy elektronarzędziem wytwarzają się iskry, które mogą spowodować zapłon.
- **Podczas użytkowania urządzenia zwrócić uwagę na to, aby dzieci i inne osoby postronne znajdowały się w bezpiecznej odległości.** Odwrocenie uwagi może spowodować utratę kontroli nad narzędziem.

Bezpieczeństwo elektryczne

- **Wtyczka elektronarzędzia musi pasować do gniazda. Nie wolno zmieniać wtyczki w jakikolwiek sposób. Nie wolno używać wtyków adapterowych w przypadku elektronarzędzi z uziemieniem ochronnym.** Niezmienione wtyczki i pasujące gniazda zmniejszają ryzyko porażenia prądem.
- **Należy unikać kontaktu z uziemionymi powierzchniami jak rury, grzejniki, piece i lodówki.** Ryzyko porażenia prądem jest większe, gdy ciało użytkownika jest uziemione.
- **Urządzenie należy zabezpieczyć przed deszczem i wilgocią.** Przedostanie się wody do elektronarzędzia podwyższa ryzyko porażenia prądem.
- **Nigdy nie należy używać przewodu do innych czynności. Nigdy nie należy nosić elektronarzędzia, trzymając je za przewód, ani używać przewodu do zawieszenia urządzenia; nie wolno też wyciągać wtyczki z gniazdka pociągając za przewód. Przewód należy chronić przed wysokimi temperaturami, należy go trzymać z dala od oleju, ostrych krawędzi lub ruchomych części urządzenia.** Uszkodzone lub splątane przewody zwiększają ryzyko porażenia prądem.
- **W przypadku pracy elektronarzędziem pod gołym niebem, należy używać przewodu przedłużającego, dostosowanego również do zastosowań zewnętrznych.** Użyj właściwego przedłużacza (dostosowanego do pracy na zewnątrz) zmniejsza ryzyko porażenia prądem.
- **Jeżeli nie da się uniknąć zastosowania elektronarzędzia w wilgotnym otoczeniu, należy użyć wyłącznika ochronnego różnicowo-prądowego.** Zastosowanie wyłącznika ochronnego różnicowo-prądowego zmniejsza ryzyko porażenia prądem.

Bezpieczeństwo osób

- **Podczas pracy z elektronarzędziem należy zachować ostrożność, każdą czynność wykonywać uważnie i z rozwagą. Nie należy używać elektronarzędzia, gdy jest się zmęczonym lub będąc pod wpływem narkotyków, alkoholu lub lekarstw.** Moment nieuwagi przy użyciu elektronarzędzia może stać się przyczyną poważnych urazów ciała.
- **Należy nosić osobiste wyposażenie ochronne i zawsze okulary ochronne.** Noszenie osobistego wyposażenia ochronnego – maski przeciwpyłowej, obuwia z podeszwami przeciwpoślizgowymi, kasku ochronnego lub środków ochrony słuchu (w zależności od rodzaju i zastosowania elektronarzędzia) – zmniejsza ryzyko obrażeń ciała.
- **Należy unikać niezamierzonego uruchomienia narzędzia i/lub**

podłączeniem do akumulatora, a także przed podniesieniem lub przeniesieniem elektronarzędzia, należy upewnić się, że elektronarzędzie jest wyłączone. Trzymanie palca na wyłączniku podczas przenoszenia elektronarzędzia lub podłączenie do prądu włączonego narzędzia, może stać się przyczyną wypadków.

- **Przed włączeniem elektronarzędzia, należy usunąć narzędzia nastawcze lub klucze.** Narzędzie lub klucz, znajdujący się w ruchomych częściach urządzenia mogą doprowadzić do obrażeń ciała.
- **Należy unikać nienaturalnych pozycji przy pracy. Należy dbać o stabilną pozycję przy pracy i zachowanie równowagi.** W ten sposób możliwa będzie lepsza kontrola elektronarzędzia w nieprzewidzianych sytuacjach.
- **Należy nosić odpowiednie ubranie. Nie należy nosić luźnego ubrania ani biżuterii. Włosy, ubranie i rękawice należy trzymać z daleka od ruchomych części.** Luźne ubranie, biżuteria lub długie włosy mogą zostać wciągnięte przez ruchome części.
- **Jeżeli istnieje możliwość zamontowania urządzeń odsysających i wychwytyjących pył, należy upewnić się, że są one podłączone i będą prawidłowo użyte.** Użycie urządzenia odsysającego pył może zmniejszyć zagrożenie pyłami.

Prawidłowa obsługa i eksploatacja elektronarzędzi

- **Nie należy przeciążać urządzenia. Do pracy używać należy elektronarzędzia, które są do tego przewidziane.** Odpowiednio dobranym elektronarzędziem pracuje się w danym zakresie wydajności lepiej i bezpieczniej.
- **Nie należy używać elektronarzędzia, którego włącznik/wyłącznik jest uszkodzony.** Elektronarzędzie, którego nie można włączyć lub wyłączyć jest niebezpieczne i musi zostać naprawione.
- **Przed regulacją urządzenia, wymianą osprzętu lub pozaprzestaniu pracy narzędziem, należy wyciągnąć wtyczkę z gniazda i/lub usunąć akumulator.** Ten środek ostrożności zapobiega niezamierzonemu włączeniu się elektronarzędzia.
- **Nieużywane elektronarzędzia należy przechowywać w miejscu niedostępnym dla dzieci. Nie należy udostępniać narzędzia osobom, które go nie znają lub nie przeczytały niniejszych przepisów.** Używane przez niedoświadczonych osoby elektronarzędzia są niebezpieczne.
- **Konieczna jest należyta konserwacja elektronarzędzia. Należy kontrolować, czy ruchome części urządzenia działają bez zarzutu i nie są zablokowane, czy części nie są pęknięte lub uszkodzone w taki sposób, który miałby wpływ na prawidłowe działanie elektronarzędzia. Uszkodzone części należy przed użyciem urządzenia oddać do naprawy.** Wiele wypadków spowodowanych jest przez niewłaściwą konserwację elektronarzędzi.
- **Należy stale dbać o ostrość i czystość narzędzi tnących.** O wiele rzadziej dochodzi do zakleszczenia się narzędzia tnącego, jeżeli jest ono starannie utrzymane. Zadbane narzędzia łatwiej się też prowadzi.
- **Elektronarzędzia, osprzęt, narzędzia pomocnicze itd. należy używać zgodnie z niniejszymi zaleceniami. Uwzględnić należy przy tym warunki i rodzaj wykonywanej pracy. Niezgodne z przeznaczeniem**

użycie elektronarzędzia może doprowadzić do niebezpiecznych sytuacji.

Serwis

• **Naprawę elektronarzędzia należy zlecić jedynie wykwalifikowanemu fachowcowi i przy użyciu oryginalnych części zamiennych.** To gwarantuje, że bezpieczeństwo urządzenia zostanie zachowane.

Szczegółowe wskazówki bezpieczeństwa dotyczące ręcznej pilarki tarczowej

Wskazówki bezpieczeństwa dla wszystkich pilarek

Postępowanie podczas cięcia

- a) **NIEBEZPIECZEŃSTWO!** Nie zbliżać dłoni do obszaru cięcia ani do tarczy pilarskiej. Drugą dłoń trzymaj zawsze uchwyt dodatkowy lub obudowę silnika. Gdy trzymasz pilarkę oburącz, nie jest możliwe zranienie dłoni przez tarczę pilarską.
- b) Nigdy nie sięgaj pod obrabiany przedmiot. Osłona nie chroni przed tarczą pilarską pod przedmiotem obrabianym.
- c) Dostosuj głębokość cięcia do grubości przedmiotu obrabianego. Pod przedmiotem obrabianym powinna być widoczna mniej niż pełna wysokość zęba tarczy pilarskiej.
- d) Nigdy nie trzymaj przedmiotu obrabianego w dłoni lub na kolanie. Zamocuj przedmiot obrabiany w stabilnym uchwycie. Poprawne mocowanie przedmiotu obrabianego jest ważne, by zminimalizować ryzyko kontaktu z ciałem, zakleszczenia się tarczy pilarskiej lub utraty kontroli nad urządzeniem.
- e) Podczas prac, w trakcie których elektronarzędzie może natrafić na ukryte przewody elektryczne lub na własny kabel zasilający, elektronarzędzie należy zawsze trzymać za izolowane uchwyty. Kontakt z przewodem pod napięciem sprawia, że także metalowe części narzędzia znajdują się pod napięciem, co może spowodować porażenie prądem elektrycznym.
- f) Podczas cięcia wzdłużnego należy zawsze stosować ogranicznik lub prowadnicę krawędzi. Poprawia to dokładność cięcia i zmniejsza ryzyko zakleszczenia się tarczy pilarskiej.
- g) Należy zawsze stosować tarczę pilarską odpowiedniego rozmiaru i z odpowiednim uchwytem mocującym (np. gwiazdzistym lub okrągłym). Tarcze pilarskie, które nie pasują do elementów montażowych pilarki, pracują nierówno i mogą prowadzić do utraty kontroli.
- h) Nigdy nie należy stosować uszkodzonych lub nieodpowiednich podkładek lub śrub do tarczy pilarskiej. Podkładki i śruby do tarczy pilarskiej zostały skonstruowane specjalnie do tej pilarki, dla optymalnej wydajności i bezpieczeństwa pracy.

Pozostałe wskazówki bezpieczeństwa dla wszystkich pilarek

Przyczyny odbicia i odpowiednie wskazówki bezpieczeństwa

- Odbicie to nagła reakcja na skutek zacięcia się lub zakleszczenia tarczy pilarskiej, ew. na skutek niewłaściwego rozwiedzenia zębów tarczy pilarskiej. Pilarka unosi się w niekontrolowany sposób i wyrwa się z przedmiotu obrabianego w kierunku operatora;
- gdy tarcza pilarska zatnie się lub zakleszczy w zamykającej się szczelinie, blokuje się, a siła silnika odrzuca pilarkę w kierunku operatora;
- gdy tarcza pilarska przekręci się w rzazie lub jest niewłaściwie ustawiona, zęby tylnej krawędzi tarczy pilarskiej mogą się zaciąć w przedmiocie obrabianym, na skutek czego tarcza pilarska unosi się w górę z rzazu, a pilarka odskakuje do tyłu w kierunku operatora. Odbicie jest skutkiem nieodpowiedniego lub wadliwego użytkowania pilarki. Można mu zapobiec stosując odpowiednie, opisane poniżej środki bezpieczeństwa.
- a) Pilarkę należy mocno trzymać oburącz, a ramiona ustawić tak, by mogły przyjąć siłę odbicia. Należy zawsze stać obok tarczy pilarskiej; nigdy nie ustawiać się w jednej płaszczyźnie z tarczą pilarską. W razie odbicia pilarka może odskoczyć do tyłu, jednak dzięki odpowiednim środkom bezpieczeństwa operator jest w stanie opanować siły

odbicia.

- b) Jeśli tarcza pilarska zakleszczy się lub przerwieś pracę, wyłącz pilarkę i odczekaj, aż tarcza pilarska zatrzyma się w materiale. Nie próbuj wyjmować tarczy pilarskiej z materiału ani ciągnąć go do tyłu, zanim tarcza pilarska całkowicie się nie zatrzyma. W przeciwnym razie może dojść do odbicia. Ustal i usuń przyczynę zakleszczenia się tarczy pilarskiej w materiale.
- c) Jeśli chcesz ponownie uruchomić pilarkę, której tarcza pilarska znajduje się w materiale, ustaw tarczę pilarską centrycznie w rzazie i sprawdź, czy zęby tarczy pilarskiej nie zacięły się w materiale. Gdy tarcza pilarska zakleszczy się, może wyrwać się z materiału lub spowodować odbicie przy ponownym uruchomieniu pilarki.
- d) Duże płyty należy podierać, by zmniejszyć ryzyko odbicia przez zakleszczającą się tarczę pilarską. Duże płyty mogą wyginać się pod własnym ciężarem. Płyty muszą być podparte na obu końcach, w pobliżu rzazu, jak I na krawędzi.
- e) Nie używać tępych ani uszkodzonych tarcz pilarskich. Tarcze pilarskie z tępymi lub niewłaściwie ustawionymi zębami wytwarzają zbyt wąski rzaz i na skutek tego zwiększone tarcie, zakleszczenie się tarczy pilarskiej i odbicie.
- f) Przed rozpoczęciem cięcia dokręcić element mocujące ustawień głębokości cięcia i kąta cięcia. Jeżeli te ustawienia zmienią się podczas cięcia, tarcza pilarska może się zakleszczyć i spowodować odbicie.
- g) Należy zachować szczególną ostrożność podczas cięcia w istniejących ścianach oraz innych miejscach o ograniczonej widoczności. Tarcza pilarska wcinająca się w materiał może zablokować się na ukrytych obiektach i spowodować odbicie.

Funkcja dolnej osłony

- a) Przed każdym użyciem należy sprawdzić, czy dolna osłona zamyka się poprawnie. Nie należy użytkować pilarki, jeśli dolna osłona nie porusza się swobodnie inie zamyka się natychmiast. Nigdy nie należy zaciskać ani w inny sposób unieruchamiać dolnej osłony w pozycji otwartej. Jeżeli pilarka przypadkowo upadnie na podłoże, osłona może się wykrzywić. Należy wówczas otworzyć osłonę za pomocą dźwigni odciągania osłony i upewnić się, że porusza się ona swobodnie i nie styka się z tarczą pilarską ani innymi częściami przy żadnej głębokości ani przy żadnym kącie cięcia.
- b) Sprawdzić działanie sprężyny pod dolną osłoną. Jeżeli dolna osłona i sprężyna nie działają poprawnie, przed użyciem urządzenie należy poddać konserwacji. Uszkodzone części, kleiste osady lub nagromadzenie się wiórów mogą powodować, że dolna osłona działa z opóźnieniem.
- c) Dolną osłonę można otwierać ręcznie tylko przy szczególnych rodzajach cięcia, jak cięcie wgłębne i cięcie kątowe. „Cięcie wgłębne i cięcie kątowe”. Otworzyć dolną osłonę za pomocą dźwigni odciągającej i zwolnić ją, gdy tarcza pilarska zagłębi się w materiale. Przy wszystkich innych rodzajach cięcia dolna osłona powinna pracować automatycznie.
- d) Nie odkładać pilarki na stole ani na podłożu, jeżeli dolna osłona nie osłania tarczy pilarskiej. Nieosłonięta tarcza pilarska w trakcie dobiegu porusza pilarkę w kierunku przeciwnym do kierunku cięcia i tnie wszystko na swojej drodze. Należy przy tym pamiętać o czasie dobiegu tarczy pilarskiej.

działanie

MONTAŻ I REGULACJA

OSTRZEŻENIE! Aby zapobiec przypadkowemu uruchomieniu, które mogłoby spowodować poważne obrażenia ciała, zawsze odłączaj wtyczkę z gniazdka.

WYMIANA I MONTAŻ OSTRÓW - (Patrz rys. 2-4)

- Naciśnij wyłącznik bezpieczeństwa i naciśnij uchwyt w dół.
- Popchnij dźwignię blokującą (2) do przodu. Zwolnij blokadę przełącznika (3). Jednostka silnikowa zablokuje się na swoim miejscu.
- Wciśnij blokadę wrzeczona (14) i kluczem sześciokątnym (17) odkręć śrubę mocującą w kierunku przeciwnym do ruchu wskazówek zegara.
- Zdjąć podkładkę z brzeszczotu (11).
- Zamontować nowe ostrze (11) w odpowiedniej kolejności w odwrotnej kolejności.

Uwaga: Ryzyko obrażeń, noś rękawice ochronne.

- Założyć nowe ostrze i kołnierz.
- Wkręcić i dokręcić śrubę blokującą brzeszczot piły, trzymając ponownie wciśnięty przycisk blokady wałka.
- Ustawić piłę wgłębną w pierwotnej pozycji.

ŁĄCZENIE SZYNY (Patrz rys. 5)

- Szyna (20) służy do wykonywania prostych cięć. Aby połączyć dwie szyny, wsuń łącznik w wycięcie w prowadnicach. Dokręć śruby mocujące (23) załączonym kluczem sześciokątnym (22).

Uwaga: Szyna (20) jest wyposażona w zabezpieczenie przeciwdpryskowe (czarna gumowa wargą). Ostonę przeciwdpryskową należy wyregulować przed wykonaniem pierwszego cięcia.

Umieść szynę (20) na obrabianym przedmiocie. Ustawić na głębokość cięcia ok. 10 mm. Włączyć piłę wgłębną i stabilnie prowadzić ją w kierunku cięcia, lekko dociskając. To odcina ostionę idealnie zgodnie z cięciem, zapewniając łatwą konfigurację do przyszłych cięć.

Włącz/wyłącz narzędzie (patrz rys. 6)

Przełącznik ON/OFF (4) jest obsługiwany w połączeniu z przyciskiem zwolnienia bezpieczeństwa (3), aby nie było możliwe uruchomienie piły przez przypadek. Aby rozpocząć piłą, najpierw naciśnij przycisk bezpieczeństwa (3), a następnie naciśnij spust przełącznika włączania/wyłączania (aby wyłączyć, zwolnij przełącznik włączania/wyłączania (4).

Ekstrakcja pyłu (patrz rys. 7)

Wdychanie cząstek pyłu może być szkodliwe dla zdrowia. Gniazdko kurzu (10) należy połączyć z maszyną do ekstrakcji Adust.

Ostrzeżenie! Cały pył drewniany (w tym kurz z kompozytów takich jak płyty wiórowe i tablice błonnikowe itp.) Jest niebezpieczne dla zdrowia. Może wpływać na nos, układ spiralny i skórę. Na przykład MDF (płaska o średniej gęstości), która zawiera formaldehyd, jest znanym rakiem

rakotwórczym. Oprócz powyższych miery prawidłowo dopasowaną maskę pyłu. Należy nosić odpowiednie do działania i zgodnie z odpowiednim standardem.

Dostosowanie głębokości cięcia (patrz rys. 8)

- Głębokość cięcia można regulować od 0 do 56 mm
- Odwróć pokrętko regulacji głębokości cięcia (6) i ustaw wymaganą głębokość za pomocą skali (7) i odkręć pokrętko. Markery w skali wymiaru pokazują znaki głębokości z (a) i bez (b) szyny prowadzącej.

Regulacja kąta cięcia (patrz rys. 9)

Kąt można zmienić między 0 ° do 45 °

- Odwróć pokrętko regulacji kąta (8) po obu stronach, ustaw pożądaną kąt na skali i pomij pokrętko.

Crucidatory

- Linia cięcia powinna być wyrównana ze strzałką markera 0 ° podczas wykonywania cięcia w 0 °.
- Linia cięcia powinna być wyrównana z strzałką markera 45 ° podczas wykonywania cięcia w temperaturze 45 °.

Regulacja kolei prowadzącej (patrz rys. 10)

- Dokręć pokrętko regulacyjnego (16), aby zminimalizować przeswīt między piłą a szyną.

Operacja piłowania

- Zabezpiecz utwór roboczy, aby nie mógł go wysiedlić ani poruszać podczas piłowania.
- Tylko poruszaj piłę do przodu.
- Złap piła mocno obiema rękami, upewniając się, że jedna ręka jest umieszczona na głównym uchwycie, a drugą na przednim uchwycie.
- Podczas korzystania z szyny prowadzącej należy ją przymocować za pomocą zacisków śrubowych.
- Upewnij się, że kabel zasilający nie jest umieszczony w kierunku piłowania.
- Umieść przednią część maszyny na elemencie roboczym.
- Przełącz maszynę za pomocą przełącznika włączania/wyłączania.
- Pchnij piłę w dół, aby osiągnąć głębokość cięcia.
- Wypchnij piłę do przodu równomiernie.
- Po zakończeniu cięcia pociowego wyłącz maszynę i przesuw ostrze piły w górę.

Cięcie szynami

- Umieść maszynę w szynach prowadzących. Włącz maszynę, naciskając przełącznik włączania/wyłączania.
- Naciśnij piłę w dół, aby dotrzeć do głębokości piłowania. Podczas pierwszego użycia gumowa wargą jest odcięta, a ochrona odłamków jest kwarancja do ostrza piły.
- Pchnij piła jednolicie do przodu.
- Wyłącz maszynę i przechyl ostrze piły na górze, gdy cięcie piły jest zakończone.

KONSERWACJA



Przed rozpoczęciem prac konserwacyjnych silnik należy upewnić się, że urządzenie nie znajduje się pod prądem. Urządzenia zostały zaprojektowane do działania przez dłuższy okres czasu przy minimalnym nakładzie pracy związanym z konserwacją. Zadowolające działanie zależy od odpowiedniego dbania o urządzenie oraz regularnego czyszczenia.

Należy regularnie czyścić obudowę urządzenia miękką szmatką, najlepiej po każdym użyciu. Należy dopilnować, aby otwory wentylacyjne nie były zatkane przez pył i brud. W przypadku, gdy brud nie daje się usunąć, należy użyć miękkiej szmatki zwilżonej wodą z mydłem. Nie wolno używać rozpuszczalników takich jak benzyna, alkohol, woda z amoniakiem itd. Rozpuszczalniki te mogą uszkodzić części wykonane z plastiku.

Urządzenie nie wymaga dodatkowego smarowania.

W przypadku pojawienia się usterki, np. zużycia części, należy skontaktować się z najbliższym sprzedawcą.

INFORMACJA DOTYCZĄCA OCHRONY ŚRODOWISKA

W celu zabezpieczenia urządzenia przed uszkodzeniami w czasie transportu, jest ono dostarczane w odpowiednio mocnym opakowaniu. Większość materiałów można poddać ponownej utylizacji. Należy umieścić materiały w odpowiednich dla ich właściwości pojemnikach utylizacyjnych. Nieużywany już sprzęt można odnieść do miejscowego sprzedawcy. Zostanie on



odpowiednio zutilizowany w sposób bezpieczny dla środowiska.

Akumulatory Li-ion nadają się do recyklingu. Należy oddawać je do punktów utylizacji odpadów chemicznych, tak aby akumulatory mogły być poddane procesowi recyklingu lub utylizowane w ekologiczny sposób.

Zużyte urządzenia elektryczne są surowcami wtórnymi – nie wolno wyrzucać ich do pojemników na odpady domowe, ponieważ mogą zawierać substancje niebezpieczne dla zdrowia ludzkiego i środowiska! Prosimy o aktywną pomoc w oszczędnym gospodarowaniu zasobami naturalnymi i ochronie środowiska naturalnego przez przekazanie zużytego urządzenia do punktu składowania surowców wtórnych - zużytych urządzeń elektrycznych.

Exploded view for TS12-165

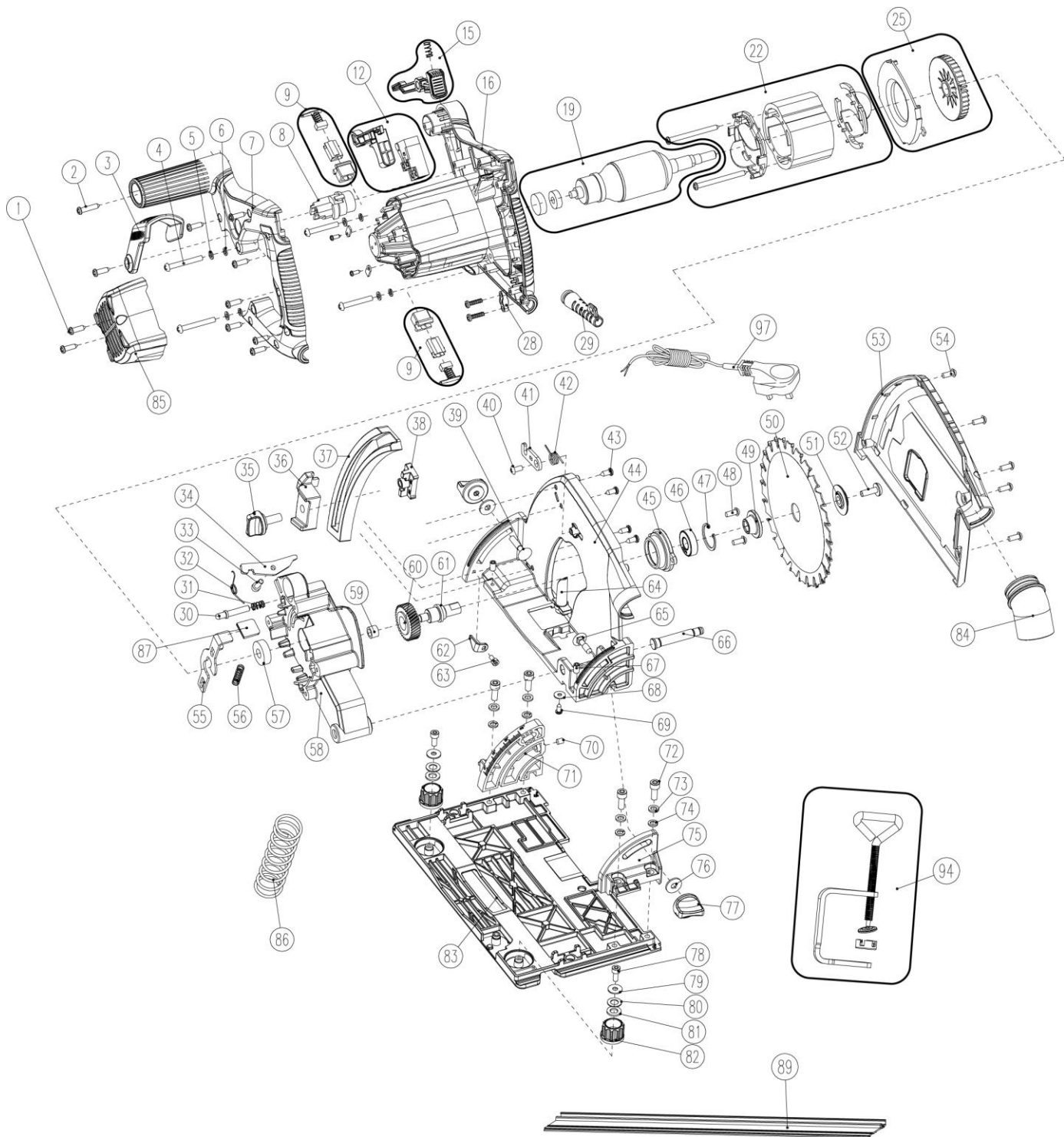

Spare parts for TS12-165

Parts No.	Parts' name	Q'ty	Parts No.	Parts' name	Q'ty
1	Cross head tapping screw	2	53	Fixed hood cover	1
2	Cross head tapping screw	2	54	Self-taping screw	5
3	Locking handle	1	55	Shaft lock wrnch	1
4	M5X45 screw	2	56	Shaft lock spring	1
5	Small washer	1	57	Bearing 6000	1
6	Light spring washer	1	58	Gear box	1
7	Handle	6	59	Oil bearing	1
8	Locking wheel	1	60	Big gear	1
9	Carbon brush assembly	2	61	Output shaft	1
12	Switch assembly	1	62	Rotating scale pointer	1
15	Trigger lock assembly	1	63	Socket cap screw	1
16	Casing	1	64	Lift spring seat	1
19	Rotor assembly	1	65	Socket head cap screw	1
22	Stator assembly	1	66	Gear box shaft	1
25	Fan assembly	1	67	Flat head set screw	1
28	Pressure plate	1	68	Larg washer	1
29	Power cord jacket	1	69	Cross head screw	1
30	Lift lock pin	1	70	Flat head screw	1
31	Lift lock pin spring	1	71	Front corner bracket	1
32	Extension table limit bar spring	1	72	Socket head screw	2
33	Socket head screw	1	73	Small washer	2
34	Lift limit board	1	74	Light spring washer	2
35	Lift block lock knob	1	75	Rear corner bracket	1
36	Lifting indicator block	1	76	Large washer	1
37	Depth ruler	1	77	Corner bracket locing knob	1
38	Lifting indicator block	1	78	Socke head screw	1
39	Bolt M6X33	1	79	Large washer 5	1
40	Flat head screw	1	80	Large washer 8	1
41	Body locking piece	1	81	Small washer 8	1
42	Torsing spring	1	82	Track gap adjustment knob	1
43	Tapping screw	4	83	Floor	1
44	Fixed guard	1	84	Dust tube	1
45	Gear box cover	1	85	Rear cover	1
46	Ball bearing 6001	1	86	Lifting spring	1
47	Hole retaining ring	1	87	Movable shield lock cover	1
48	Screw M5X12	2	88	Dusr pipe	1
49	Saw blade holder	1	89	Track (2x70)	2
50	Saw blade	1	94	Claping block assembly	1
51	Saw blade flange	1	97	Power cable	1
52	Round head screw M8x20	1			