

STREND PRO®

VA-WC79D

SK

Čistič okien

CZ

Čistič oken

HU

Ablaktisztító

RO

Aparat de curățat geamuri

EN

Window vacuum cleaner

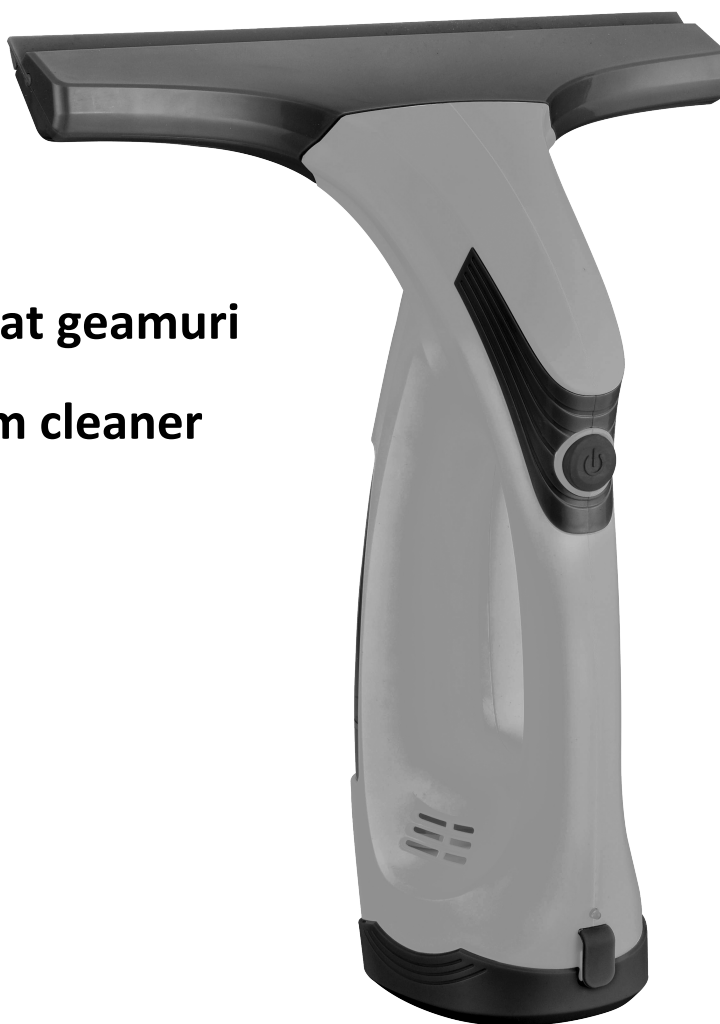

-
- **Návod na pouzite**
 - **Návod k pouziti**
 - **Használati utasítás**
 - **Instrucțiuni de utilizare**
 - **Instruction manual**
-

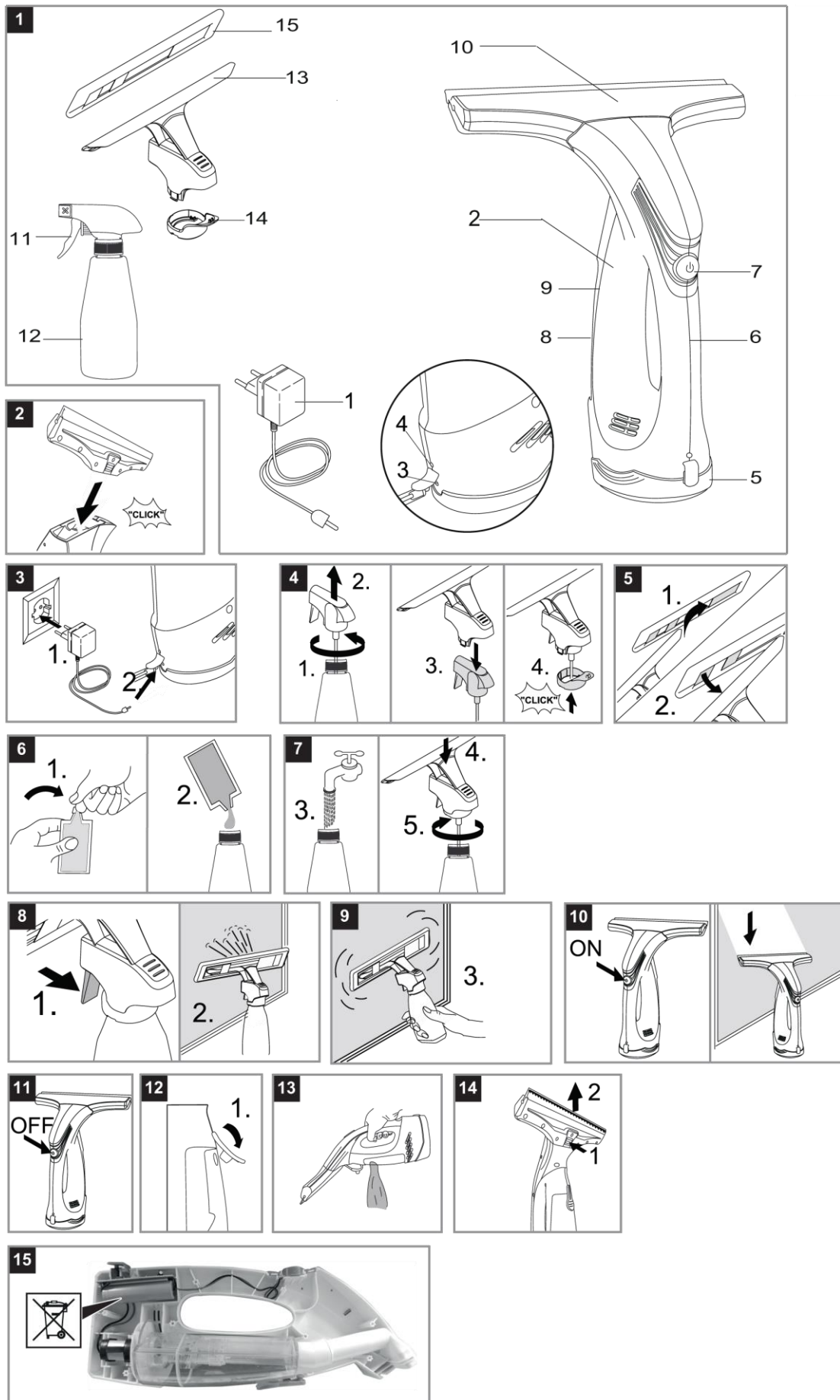

Čistič okien používajte výlučne na súkromné účely. Na čistenie vlhkého, hladkého povrchu, ako sú okná, zrkadlá a obkladačky. Čistič okien nepoužívajte na vysávanie prachu. Výrobok nie je vhodný na vysávanie väčšieho množstva tekutín z vodorovného povrchu, napr. z prevräteneho pohára (max. 25 ml). Čistič okien používajte len s bežnými prostriedkami na čistenie okien (žiadny lieh, žiadny penový čistič).

Zariadenie používajte iba na predpísané účely. Akékoľvek iné použitie je považované ako prípad nesprávneho použitia. Používateľ/obsluha a nie výrobca bude zodpovedný za akékoľvek poškodenie, alebo zranenia spôsobené týmto nesprávnym používaním. Pamätajte si, že toto zariadenie nebolo navrhnuté pre komerčné alebo priemyselné používanie. Záruka nebude platná pokiaľ bude zariadenie používané na komerčné, priemyselné alebo podobné účely.

TECHNICKÉ PARAMETRE

VÝKON	10 W
OBJEM NÁDRŽE NA ZNEČISTENÚ VODU	60 ml
OBJEM FĽAŠE S ROZPRAŠOVAČOM	280 ml
PLOCHA VYČISTENÁ NA JEDNO NABITIE AKUMULÁTORA	100 m ²
DOBA PREVÁDZKY PRI PLNOM NABITÍ AKUMULÁTORA	30 min
HLADINA AKUSTICKÉHO TLAKU	50 dB
HMOTNOSŤ	440 g
KRYTIE	IPX4

AKUMULÁTOR	
TYP AKUMULÁTORA	Li-ion
NAPÄTIE AKUMULÁTORA	3,7 V
KAPACITA AKUMULÁTORA	2 Ah
DOBA NABITIA	2-3 h

NABÍJAČKA	
NAPÄTIE / FREKVENCIA	230 V / 50 Hz
VÝSTUPNE NAPÄTIE NABÍJAČKY	5 V
VÝSTUPNY PRÚD NABÍJAČKY	800 mA

BEZPEČNOSTNÉ POKYNY

- Výrobok nie je určený na používanie osobami (vrátane detí), ktorým fyzická, zmyslová alebo mentálna neschopnosť či nedostatok skúseností a znalostí zabraňuje v bezpečnom používaní výrobku, ak na ne nebude dohliadané alebo ak neboli inštruované ohľadom použitia spotrebiča osobou zodpovednou za ich bezpečnosť. Dávajte pozor na deti, zabezpečte, aby s výrobkom nehrali.

- Do vetracej mriežky nestrkajte žiadne predmety.

- Nestriekajte do očí.

- Nestriekajte priamo na zariadenia, ktoré obsahuje elektrické konštrukčné diely, ako je napr. vnútorný priestor rúr.

- Pred použitím na citlivom (vysoko lesklý) povrchu preskúšajte stierku z mikrovlákien na nemej viditeľnom povrchu.

Pokyny k akumulátoru

- Nebezpečenstvo vzniku skratu! Do rozhrania pre pripojenie nabíjačky nestrkajte žiadne vodivé predmety (napr. skrutkovač a pod.).

- Akumulátor nabíjajte len v priloženej originálnej nabíjačke.

Pokyny pre nabíjačku

- Pri viditeľnom poškodení nabíjačky alebo napájacieho kábla ich neodkladne vymeňte za originálny diel.

- Overte, či elektrický prúd, ktorý je k dispozícii vo vašej sieti, je zhodný s prúdom uvedeným na nabíjačke akumulátora.

- Nabíjačku používajte a skladujte len v suchých priestoroch, okolitá teplota 5 - 40° C.

- Nikdy sa nedotýkajte sieťovej zástrčky vlhkými rukami.

Pokyny pre prepravu

- Akumulátor bol testovaný podľa príslušných predpisov pre medzinárodnú prepravu a môže byť prepravovaný / odoslaný.

UVEDENIE DO PREVÁDZKY

Pri rozbalení produktu sa uistite, či nechýba alebo nie je poškodené žiadne príslušenstvo. Akékoľvek poškodenia počas prepravy oznámte predajcovi.

OBSHAH BALENIA:

1	Nabíjačka s nabíjacím káblom	9	Zátka nádržky na znečistenú vodu
2	Základný prístroj	10	Nasávací dýza
3	Rozhranie pre pripojenie nabíjačky	11	Páka fľaše s rozprašovačom
4	Ukazovateľ nabitia / prevádzky	12	Fľaša s rozprašovačom
5	Podstavec	13	Čistiaci nadstavec
6	Rukoväť	14	Upevňovací krúžok čistiaceho nadstavca
7	Prepínač zapnuté/vypnuté	15	Stierka z mikrovlákien
8	Nádržka na znečistenú vodu		

MONTÁŽ ZARIADENIA

- Na základný prístroj nasadíte nasávaciu dýzu, kým počuteľne nezapadne.

NABÍJANIE AKUMULÁTORA

- Pribalenú nabíjačku zastrčíte do vhodnej zásuvky.

- Konektor nabíjacieho kábla zasuniete do rozhrania na zadnej strane zariadenia.

Poznámka: Počas nabíjania ukazovateľ stavu nabitia/prevádzky bliká. Keď je akumulátor úplne nabitý, ukazovateľ stavu nabitia/prevádzky svieti.

MONTÁŽ FLAŠE S ROZPRAŠOVAČOM

- Odskrutkujte rozprašovaciu hlavu z fľaše.

- Na rozprašovaciu hlavu nasadíte čistiaci nadstavec.

- Pomocou upevňovacieho krúžku zaistíte čistiaci nadstavec.

- Do fľaše nalejte čistiaci prostriedok.

- Pomocou suchého zipsu namontujte na čistiaci nadstavec stierku z mikrovlákien.

ZAČATIE PRÁCE

ČISTENIE OKIEN

- Na povrch okna rovnomerne naneste čistiaci prostriedok.

- Pomocou utierky uvoľníte nečistoty.

Poznámka: Na čistenie použite iba bežné prostriedky na čistenie okien (žiadny lieh, žiadny penový čistič).

- Zapnite zariadenie, ukazovateľ stavu nabitia sa rozsvieti. **Poznámka:** Pred použitím sa uistite, že je stierka čistá.

- Posúvajte zariadenie zhora nadol tak, aby ste odsali čistiaci prostriedok. **Poznámka:** Ťažko prístupné miesta môžete odsáť vo vertikálnej alebo horizontálnej polohe.

• Ak je akumulátor slabý, ukazovateľ stavu nabitia/prevádzky začne pomaly blikáť a zariadenie sa po určitom čase vypne. Keď k tomu dôjde, akumulátor nabíjajte.

• Zariadenie je možné počas používania rozprašovacej fľaše vypnúť. Podstatne sa tak zvýši dĺžka prevádzky na jedno nabitie akumulátora.

PRERUŠENIE PRÁCE

- Vypnite zariadenie a postavte ho na podstavec (parkovacia pozícia).

VYPRÁZDŇOVANIE NÁDRŽKY POČAS PRÁCE

- Ak sa dosiahol max. stav naplnenia (označenie) nádrže na znečistenú vodu, nádrž vyprázdňte.
- Vypnite zariadenie.
- Vytiahnite zátku nádržky na znečistenú vodu a nádržku vyprázdňte.
- Nádržku uzavrite pomocou zátky.

UKONČENIE PRÁCE / VYČISTENIE ZARIADENIA

- Vypnite zariadenie.
- Uvoľnite nasávaciu dýzu a odstráňte ju zo zariadenia.
- Pod tečúcou vodou vyčistite gumené manžety nasávacej dýzy.
- Vytiahnite zátku nádržky a vylejte znečistenú vodu. Ak je vo vnútri veľa penových bublín alebo kal, potraсте nádržku na vodu tak, aby ste ju vypláchli, a potom špinavú vodu vylejte.

UPOZORNENIE! Nebezpečenstvo poranenia! Základné zariadenie obsahuje elektrické komponenty. Nečistite ho pod tečúcou vodou!

- Vyprázdňte nádržku a opláchnite ju čistou vodou. Potom nádržku znova uzavrite.
- Pred montážou nechajte vyčistené zariadenie vysušiť.
- Nabite akumulátor.

SKLADOVANIE ZARIADENIA

- Zariadenie skladujte vo vzpriamenej polohe a na suchom mieste.

RIEŠENIA PROBLÉMOV

Zariadenie sa nespustilo	<ul style="list-style-type: none">• Skontrolujte ukazovateľ stavu nabitia/prevádzky:<ul style="list-style-type: none">- Žiadny signál alebo pomaly blikajúci signál: Nabite akumulátor.- Rýchlo blikajúci signál: Informujte sa u svojho predajcu.
Počas čistenia vznikajú šmuhy	<ul style="list-style-type: none">• Vyčistite stieracu manžetu.• Stieracia manžeta je opačne otočená:<ul style="list-style-type: none">- Potiahnite silikónovú stierku do strany.- Stierku pokropte v oblasti záhybu vodou alebo čistiacim prostriedkom- Zasuňte silikónovú stierku v obrátenom poradí naspäť do držiaku• V prípade potreby, vymeňte stieracu manžetu:<ul style="list-style-type: none">- Ak sú po obrátení silikónovej stierky obe strany opotrebované, je potrebné silikónovú stierku vymeniť.- Opis výmeny silikónovej stierky je uvedený vyššie.• Nastavte dávkovanie čistiaceho prostriedku.
Z vetracej mriežky vychádza voda	<ul style="list-style-type: none">• Vyprázdňte nádržku na znečistenú vodu (max. obsah 60 ml).

PRÍPRAVA NA LIKVIDÁCIU

ODSTRANENIE AKUMULÁTORA

Poznámka: Akumulátor nie je vymeniteľný. Na konci životnosti prístroja musíte pred jeho likvidáciou vybrať akumulátor.

UPOZORNENIE! Nebezpečenstvo poranenia úlomkami! Prístroj nerozbíjajte násilím.

- Odskrutkujte skrutky a otvorte kryt.
- Vyberte akumulátor.
- Akumulátor zlikvidujte v súlade s predpismi.

LIKVIDÁCIA

LIKVIDÁCIA ZARIADENIA

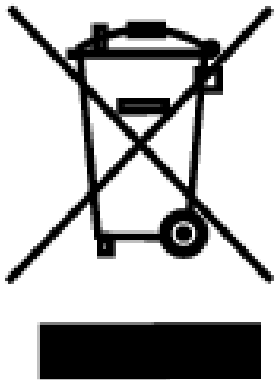

Symbol prečiarknutej nádoby na odpad na produktoch alebo v sprievodných dokumentoch znamená, že použité elektrické a elektronické výrobky nesmú byť pridané do bežného komunálneho odpadu. Pre správnu likvidáciu, obnovu a recykláciu doručte tieto výrobky na určené zberné miesta, kde budú prijaté zdarma. Alternatívne v niektorých krajinách môžete vrátiť svoje výrobky miestnemu predajcovi pri kúpe ekvivalentného nového produktu. Správnu likvidáciu tohto produktu pomôžete zachovať cenné prírodné zdroje a napomáhate prevencii potenciálnych negatívnych dopadov na životné prostredie a ľudské zdravie, čo by mohli byť dôsledky nesprávnej likvidácie odpadov. Ďalšie podrobnosti si vyžiadajte od miestneho úradu alebo najbližšieho zberného miesta. Pri nesprávnej likvidácii

tohto druhu odpadu môžu byť v súlade s národnými predpismi udelené pokuty.

- Pred likvidáciou vyberte akumulátor zo zariadenia.

LIKVIDÁCIA OBALU Obal sa skladá z kartónu a príslušným spôsobom označených plastov, ktoré sa dajú recyklovať.

- Odvezte tieto materiály na recykláciu.

LIVIDÁCIA AKUMULÁTOROV

Viac nepotrebné akumulátory nepatria do komunálneho odpadu, ale musia byť zlikvidované podľa predpisov.

- Nepoužiteľné akumulátory odneste do na to určených zberných miest.
- Akumulátory nehádzte do ohňa. Hrozí nebezpečenstvo výbuchu!

ES VYHLÁSENIE O ZHODE EC DECLARATION OF CONFORMITY



vydané/issued by

Firma/Company: SLOVAKIA TREND EXPORT - IMPORT, s.r.o.
Sídlo/Seated: Michalovská 87/1414, Sobrance 07301, Slovensko
IČO/ID Nr: 46512250

vyhlasuje, že následne označené zariadenie na základe svojej koncepcie a konštrukcie, rovnako ako do obehu uvedené vyhotovenie, zodpovedá základným bezpečnostným požiadavkám príslušných legislatívnych predpisov/ hereby declares that this appliance is in compliance with all basic safety requirements of all relevant directives.

117062 Cistic okien / Window VAC Strend Pro, 3,7V DC, 10W, 28 cm, 2000 mAh, 280 ml, Class III, IPX4
117018 Cistic okien / Window VAC Strend Pro, 3,7V DC, 10W, 28 cm, 2000 mAh, 280 ml, Class III, IPX4 s rúčkou/with handle
Model: VA-WC79D, type ZY79D
Model: VA-WC79P, type ZY79E
Charger 100-240V AC, 50-60Hz, 0,2A max; Output 5V DC, 800mA
Model: ML 16020500800G

bola navrhnutá a vyrobená v zhode s nasledujúcimi normami / was constructed and produced in compliance with following standards:

Window VAC, Glass cleaner / Čistič okien	Nabíjačka /Charger for window VAC
EN 60335-2-2:2010/A1:2013	EN 60335-1:2012+A11
EN 60335-1:2012/A13:2017	EN 60335-2-29:2004+A2
EN 62233:2008	EN 62233:2008
EN 55014-1:2006/A2:2011	AfPS GS 2014:01 PAK Par. 3.1
EN 55014-2:2015	EN 55014-1:2006+A1+A2
EN 61000-4-2:2008	EN 55014-2:1997+A1+A2
EN 61000-4-3:2006+A1:2007+A2:2010	EN 61000-3-2:2014
	EN 61000-3-3:2013

a nasledujúcimi predpismi (všetko v platnom znení)/and all relevant directives (all in compliance):

2014/30/EU EMC
2014/35/EU LVD
AfPS GS 2014:01 PAK,

ES vyhlásenie o zhode bolo vydané na základe certifikátu /EC declaration of conformity issued on the basis of certificate:

EMC: 708881243701-05: TUV Sud, Munchen, Germany
LVD: 704011607805-01: TUV Sud, Munchen, Germany
EMC: Intertek/16SHH1332-01 for adaptor/pre nabíjačku
AfPS: SGS No NGBEC1706230402

Všetky súbory technickej dokumentácie sa nachádzajú k nahliadnutiu na adrese: /All related technical documentation and test report are available for checking at seat of company on following address: Slovakia TREND Export – Import s.r.o, Michalovská 87/1414, 073 01 Sobrance, Slovenská Republika

Last two digits when product has been introduced on market
/ Posledné dve číslice roka, kedy bol výrobok označený značkou

CE: 18

SLOVAKIA TREND EXPORT - IMPORT, s.r.o.
Michalovská 87/1414
073 01 SOB R A N C E
IČO: 46512250
DIČ: 2023403371

Sobrance 13.11.2018

Dátum a miesto vydania vyhlásenia

.....
meno, priezvisko a podpis, pečiatka výrobcu /dovozcu
Ing. Slavomír Čižmár, obchodný riaditeľ

STREND PRO®

Záručný list

Sériové číslo:	Dátum predaja:	Podpis a pečiatka predajcu:

Podmienky záruky

Na tento výrobok sa poskytuje záruka po dobu 24 mesiacov odo dňa predaja, respektíve odo dňa vyskladenia.
V dobe záruky vám záručný servis vykoná opravy všetkých závad vzniknutých následkom výrobné chyby bezplatne.
Pri uplatnení požiadavky na záručnú opravu musí byť spolu s prístrojom predložený úplne a čitateľne vyplnený záručný list.
Pri odosielaní prístroja do opravy, dopravné náklady hradí zákazník. Originálny obal od výrobku starostlivo uschovajte.

Záruka sa nevzťahuje na:

- prístroj poškodený počas dopravy a nesprávneho skladovania
- poruchy spôsobené nesprávnou obsluhou alebo údržbou
- poruchy spôsobené vplyvom opotrebenia výrobku a materiálu
- poruchy spôsobené používaním prístroja na iný účel než na aký je určený
- prístroj, do ktorého bol vykonaný neodborný zásah alebo úprava
- nekompletnosť výrobku, ktorú bolo možné zistiť už pri predaji

Servisné záznamy:

--

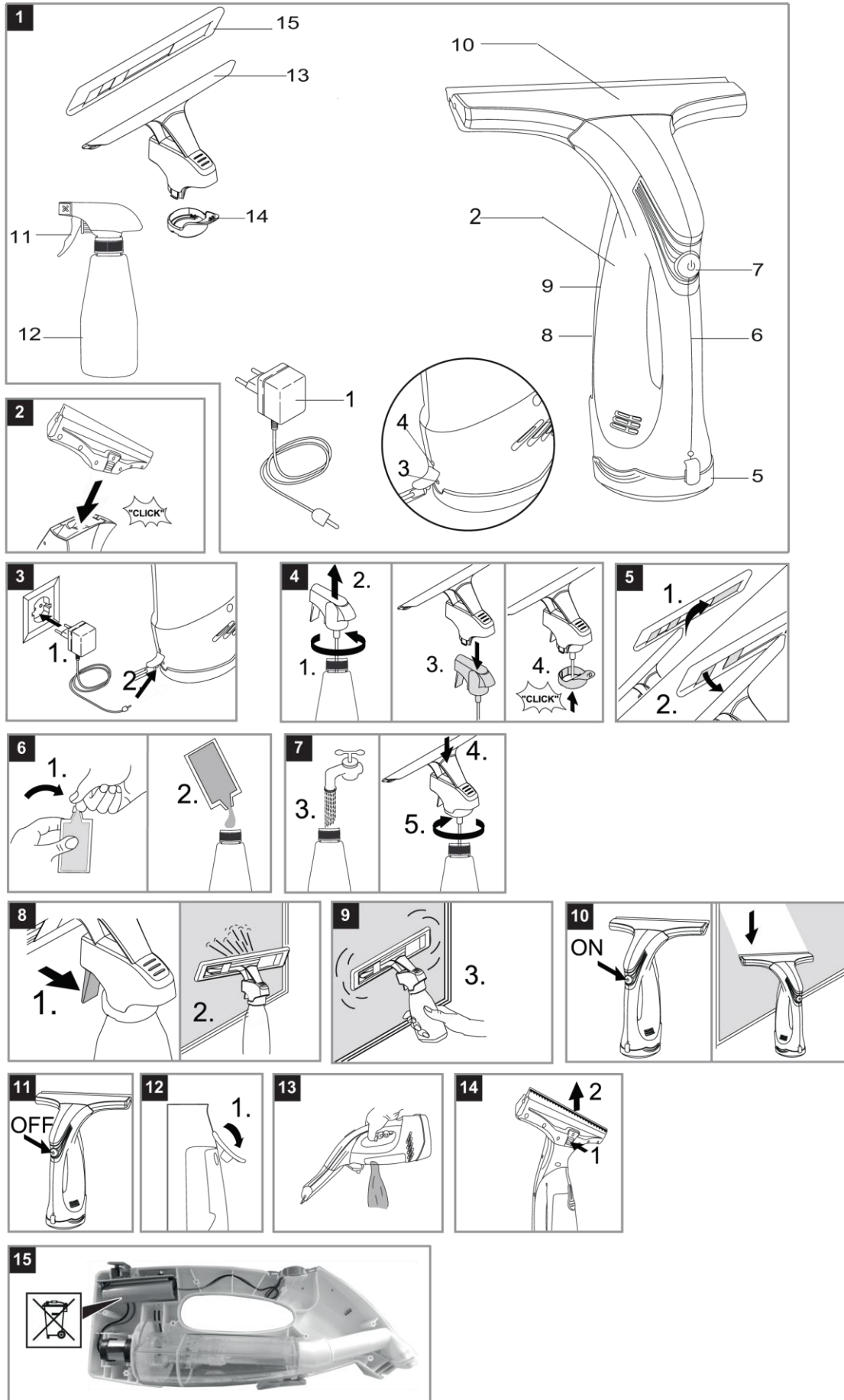

Čistič oken používejte výhradně pro soukromé účely. K čištění vlhkého, hladkého povrchu, jako jsou okna, zrcadla a obkladačky. Čistič oken nepoužívejte k vysávání prachu. Výrobek není vhodný pro vysávání většího množství tekutin z vodorovného povrchu, např. z převráceného poháru (max. 25 ml). Čistič oken používejte pouze s běžnými prostředky na čištění oken (žádný líh, žádný pěnový čistič).

Zařízení používejte pouze na předepsané účely. Jakékoliv jiné použití je považováno jako případ nesprávného použití. Uživatel / obsluha a ne výrobce bude zodpovědný za jakékoliv poškození nebo zranění způsobené tímto nesprávným používáním. Pamatujte si, že toto zařízení nebylo navrženo pro komerční nebo průmyslové použití. Záruka nebude platná pokud bude zařízení používáné pro komerční, průmyslové nebo podobné účely.

TECHNICKÉ PARAMETRY

VÝKON	10 W
OBJEM NÁDRŽE NA ZNEČISTĚNOU VODU	60 ml
OBJEM LÁHVE S ROZPRAŠOVAČEM	280 ml
PLOCHA VYČISTĚNÁ NA JEDNO NABITÍ AKUMULÁTORU	100 m ²
DOBA PREVOZU PŘI PLNÉM NABITÍ AKUMULÁTORU	30 min
HLADINA AKUSTICKÉHO TLAKU	50 dB
HMOTNOST	440 g
KRYTÍ	IPX4

AKUMULÁTOR	
TYP AKUMULÁTORU	Li-ion
NAPĚTÍ AKUMULÁTORU	3,7 V
KAPACITA AKUMULÁTORU	2 Ah
DOBA NABITÍ	2-3 h

NABÍJEČKA	
NAPĚTÍ/ FREKVENCE	230 V / 50 Hz
VÝSTUPNÍ NAPĚTÍ NABÍJEČKY	5 V
VÝSTUPNÝ PROUD NABÍJEČKY	800 mA

BEZPEČNOSTNÍ POKYNY

- Výrobek není určen k používání osobami (včetně dětí), jimž fyzická, smyslová nebo mentální neschopnost či nedostatek zkušeností a znalostí zabraňuje v bezpečném používání výrobku, pokud na ně nebude dohlíženo nebo pokud nebyly instruovány ohledně použití spotřebiče osobou zodpovědnou za jejich bezpečnost. Dávejte pozor na děti, zajistěte, aby s výrobkem nehrály.
- Do větrací mřížky nestrkejte žádné předměty.
- Nestříkejte do očí.
- Nestříkejte přímo na zařízení, které obsahuje elektrické konstrukční díly, jako je např. vnitřní prostor trubek.
- Před použitím na citlivém (vysoce lesklý) povrchu přezkoušejte stěrku z mikrovláken na něm viditelném povrchu.

Pokyny k akumulátoru

- Nebezpečí vzniku zkratu! Do rozhraní pro připojení nabíječky nestrkejte žádné vodivé předměty (např. šroubovák apod.).
- Akumulátor nabíjete pouze v přiložené originální nabíječce.

Pokyny pro nabíječku

- Při viditelném poškození nabíječky nebo napájecího kabelu je neprodleně vyměňte za originální díl.

- Zkontrolujte, zda elektrický proud, který je k dispozici ve vaší síti, je shodný s proudem uvedeným na nabíječce akumulátoru.
- Nabíječku používejte a skladujte pouze v suchých prostorách, okolní teplota 5 - 40 ° C.
- Nikdy se nedotýkejte síťové zástrčky vlhkýma rukama.

Pokyny k přepravě

- Akumulátor byl testován podle příslušných předpisů pro mezinárodní přepravu a může být přepravován / odeslán.

UVEDENÍ DO PROVOZU

Při rozbalení produktu se ujistěte, zda nechybí nebo není poškozeno žádné příslušenství. Jakékoliv poškození během přepravy oznamte prodejci.

OBSHAH BALENÍ:

1	Nabíječka s nabíjecím kabelem	9	Zátka nádržky na znečištěnou vodu
2	Základní přístroj	10	Nasávací tryska
3	Rozhraní pro připojení nabíječky	11	Páka láhve s rozprašovačem
4	Ukazatel nabití / provozu	12	Láhev s rozprašovačem
5	Prodlužovací tyč	13	Čisticí nástavec
6	Rukojeť	14	Upevňovací kroužek čistícího nástavce
7	Přepínač zapnuto / vypnuto	15	Stěrka z mikrovláken
8	Nádržka na znečištěnou vodu		

MONTÁŽ ZAŘÍZENÍ

- Na základní přístroj nasadte nasávací trysku, dokud slyšitelně nezapadne.

NABÍJENÍ AKUMULÁTORU

- přibalené nabíječku zastrčte do vhodné zásuvky.
- Konektor nabíjecího kabelu zasuňte do rozhraní na zadní straně zařízení.

Poznámka: Během nabíjení ukazatel stavu nabití / provozu bliká. Když je akumulátor plně nabitý, ukazatel stavu nabití / provozu svítí.

MONTÁŽ LÁHVE S ROZPRAŠOVAČEM

- Vyšroubujte rozprašovací hlavu z láhve.
- Na rozprašovací hlavu nasadte čisticí nástavec.
- Pomocí upevňovacího kroužku zajistěte čisticí nástavec.
- Do láhve nalijte čisticí prostředek.
- Pomocí suchého zipu namontujte na čisticí nástavec stěrku z mikrovláken.

ZAHÁJENÍ PRÁCE

ČIŠTĚNÍ OKEN

- Na povrch okna rovnoměrně naneste čisticí prostředek.
- Pomocí utěrky uvolněte nečistoty.

Poznámka: K čištění použijte pouze běžné prostředky na čištění oken (žádný líh, žádný pěnový čistič).

- Zapněte zařízení, ukazatel stavu nabití se rozsvítí.

Poznámka: Před použitím se ujistěte, že je stěrka čistá.

- Posuňte zařízení shora dolů tak, abyste odsáli čisticí prostředek.

Poznámka: Těžko přístupná místa můžete odsát ve vertikální nebo horizontální poloze.

- Pokud je akumulátor slabý, ukazatel stavu nabití / provozu začne pomalu blikat a zařízení se po určitém čase vypne. Když k tomu dojde, akumulátor nabíje.

- Zařízení lze během používání rozprašovací láhve vypnout. Podstatně se tak zvýší délka provozu na jedno nabití akumulátoru.

PŘERUŠENÍ PRÁCE

- Vypněte zařízení a postavte jej na podstavec (parkovací pozice).

VYPRAZDŇOVÁNÍ NÁDRŽKY BĚHEM PRÁCE

- Pokud bylo dosaženo max. stav naplnění (označení) nádrže na znečištěnou vodu, nádrž vyprázdněte.
- Vypněte zařízení.
- Vytáhněte zátku nádržky na znečištěnou vodu a nádržku vyprázdněte.
- Nádržku uzavřete pomocí zátky.

UKONČENÍ PRÁCE / VYČIŠTĚNÍ ZAŘÍZENÍ

- Vypněte zařízení. - Uvolněte sací trysku a odstraňte ji ze zařízení.
- Pod tekoucí vodou očistěte pryžové manžety sací trysky.
- Vytáhněte zátku nádržky a vylijte znečištěnou vodu. Pokud je uvnitř hodně pěnových bublin nebo kal, protřepejte nádržku na vodu tak, abyste ji vypláchni, a potom špinavou vodu vylijte.

UPOZORNĚNÍ! Nebezpečí poranění! Základní zařízení obsahuje elektrické komponenty. Nečistěte ho pod tekoucí vodou!

- Vyprázdněte nádržku a opláchněte ji čistou vodou. Pak nádržku znovu uzavřete.
- Před montáží nechte vyčištěné zařízení vysušit.
- Nabijte akumulátor.

SKLADOVÁNÍ ZAŘÍZENÍ

- Zařízení skladujte ve vzpřímené poloze a na suchém místě.

ŘEŠENÍ PROBLÉMŮ

Zařízení se nespustilo	<ul style="list-style-type: none">• Zkontrolujte ukazatel stavu nabití / provozu:<ul style="list-style-type: none">- Žádný signál nebo pomalu blikající signál: Nabijte akumulátor.- Rychle blikající signál: Informujte se u svého prodejce.
Během čištění vznikají šmouhy	<ul style="list-style-type: none">• Vyčistěte stírací manžetu.• Stírací manžeta je opačně otočena:<ul style="list-style-type: none">- Vytáhněte silikonovou stěrku do strany.- Stěrku pokropte v oblasti záhybu vodou nebo čisticím prostředkem- Zasuňte silikonovou stěrku v obráceném pořadí zpět do držáku• V případě potřeby vyměňte stírací manžetu:<ul style="list-style-type: none">- Pokud jsou po obrácení silikonové stěrky obě hrany opotřebované, je třeba silikonovou stěrku vyměnit.- Popis výměny silikonové stěrky je uveden výše.• Nastavte dávkování čisticího prostředku.
Z větrací mřížky vychází voda	<ul style="list-style-type: none">• Vyprázdněte nádržku na znečištěnou vodu (max. Obsah 60 ml).

PŘÍPRAVA PRO LIKVIDACI

ODSTRANĚNÍ AKUMULÁTORU

Poznámka: Akumulátor není vyměnitelný. Na konci životnosti přístroje musíte před jeho likvidací vybrat akumulátor.

UPOZORNĚNÍ! Nebezpečí poranění úlomky! Příklad nerozbíjejte násilím.

- Odšroubujte šrouby a otevřete kryt.
- Vyměňte akumulátor.
- Akumulátor zlikvidujte v souladu s předpisy.

LIKVIDACE

LIKVIDACE ZAŘÍZENÍ

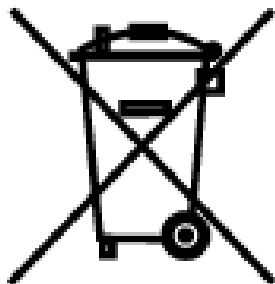

Symbol přeškrtnuté popelnice na produktech nebo v průvodních dokumentech znamená, že použité elektrické a elektronické výrobky nesmí být přidány do běžného komunálního odpadu. Pro správnou likvidaci, obnově a recyklaci doručte tyto výrobky na určená sběrná místa, kde budou přijata zdarma. Alternativně v některých zemích můžete vrátit své výrobky místnímu prodejci při koupi ekvivalentního nového produktu. Správnou likvidací tohoto produktu pomůžete zachovat cenné přírodní zdroje a napomáháte prevenci potenciálních negativních dopadů na životní prostředí a lidské zdraví, což by mohly být důsledky nesprávné likvidace odpadů. Další podrobnosti si vyžádejte od místního úřadu nebo nejbližšího sběrného místa. Při nesprávné likvidaci tohoto druhu odpadu mohou být v souladu s národními předpisy uděleny pokuty.

- Před likvidací vyměňte akumulátor ze zařízení.

LIKVIDACE OBALU

Obal se skládá z kartonu a příslušným způsobem označených plastů, které se dají recyklovat.

- Odvezte tyto materiály k recyklaci.

LIKVIDACE KUMULÁTORŮ

Více nepotřebné akumulátory nepatří do komunálního odpadu, ale musí být zlikvidovány podle předpisů.

- Nepoužitelné akumulátory odneste do k tomu určených sběrných míst.
- Akumulátory neházejte do ohně. Hrozí nebezpečí výbuchu!

STREND PRO[®]

Záruční list

Sériové číslo:	Datum prodeje:	Razítko a podpis prodejce:

Záruční podmínky:

Na tento výrobek se poskytuje záruka po dobu 24 měsíců ode dne prodeje, respektive ode dne vyskladnění.
V době záruky vám záruční servis provede opravy všech závad vzniklých následkem výrobní chyby bezplatně.
Při uplatnění požadavku na záruční opravu musí být spolu s přístrojem předložen úplně a čitelně vyplněný záruční list.
Při odesílání přístroje do opravy, dopravní náklady hradí zákazník. Originální obal od výrobku pečlivě uschovejte.

Záruka se nevztahuje na:

- přístroj poškozen během dopravy a nesprávného skladování
- poruchy způsobené nesprávnou obsluhou nebo údržbou
- poruchy způsobené vlivem opotřebení výrobku a materiálu
- poruchy způsobené používáním přístroje na jiný účel, než na jaký je určen
- přístroj, do kterého byl proveden neodborný zásah nebo úprava
- nekompletnost výrobku, kterou bylo možné zjistit již při prodeji

Servisní záznamy:

--

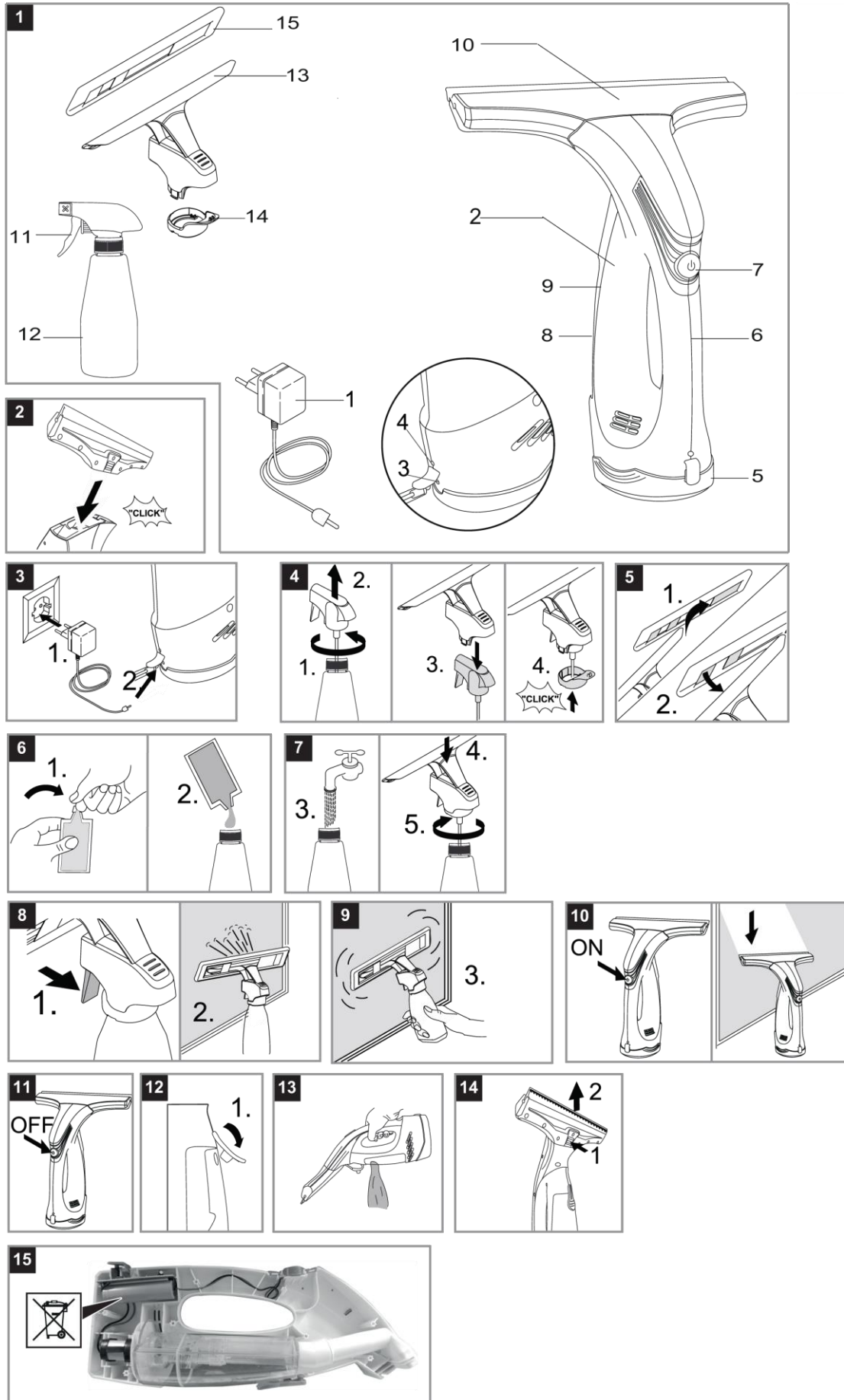

Az ablaktisztítót csak magáncélra használja. Nedves, sima felület, például ablakok, tükrök és csempék tisztítására. Ne használja az ablaktisztítót por felszívására. A termék nem alkalmas nagy mennyiségű folyadék porszívózására vízszintes felületről, pl. a kidölt csészéből (legfeljebb 25 ml). Az ablaktisztítót csak a egyszerű tisztítószerrel használja. (nem alkoholossal, nem hab tisztítóval).

A készüléket csak az előírt célokra használja. Bármely más felhasználás a visszaélés példaként tekintendő. A felhasználó / üzemeltető, és nem a gyártó felel az ilyen visszaélések által okozott károkért vagy sérülésekért. Ne feledje, hogy ezt az eszközt nem kereskedelmi vagy ipari használatra tervezték. A garancia nem érvényes, ha az eszközt kereskedelmi, ipari vagy hasonló célra használják.

TECHNIKAI ADATOK

TELJESÍTMÉNY	10 W
A SZENNYES VIZRE VALÓ TARTÁLY KAPACITÁSA	60 ml
A FLAKON KAPACITÁSA A PERMETEZŐVEL	280 ml
FELTÖLTÖTT AKKUMULÁTORRAL MEGTISZTÍTOTT TERÜLET NAGYSÁGA	100 m ²
A TELJESEN FELTÖLTÖTT AKKUMULÁTOR HASZNÁLATI IDEJE	30 perc
AKUSZTIKUS NYOMÁSSZINT	50 dB
SÚLY	440 g
LEFEDETTSÉG	IPX4

AKKUMULÁTOR	
AKKUMULÁTOR TIPUS	Li-ion
AKKUMULÁTOR FESZÜLTSEGE	3,7 V
AKKUMULÁTOR KAPACITÁSA	2 Ah
TÖLTÉS IDEJE	2-3 óra

TÖLTŐ	
FESZÜLTSEGE / FREKVENCIA	230 V / 50 Hz
A TÖLTŐ KIMENETI FESZÜLTSEGE	5 V
A TÖLTŐ KIMENETI ÁRAMA	800 mA

BISZTONSÁGI ELŐÍRÁSOK

- A terméket nem olyan személyek (beleértve a gyermekeket is) használják, akik fizikai, szenzoros vagy mentális képtelensége vagy a tapasztalat és a tudás hiánya megakadályozzák a termék biztonságos használatát, ha nem felügyeli vagy utasítja a biztonságért felelős személyt. Ügyeljen arra, hogy a gyermekek ne játszanak a termékkel.
- Ne helyezzen tárgyakat a szellőzőrácsba.
- Ne permetezzen a szembe.
- Ne permetezzen közvetlenül az elektromos berendezésekre.
- Mielőtt érzékeny (magas fényű) felületre használná, vizsgálja meg a mikroszálal szövetet nem látható felületen.

Akkumulátorról szóló utasítások

- A rövidzárlat veszélye fenn áll! Ne tegyen vezetőképes tárgyakat (például csavarhúzó, stb.) a töltő felületbe.
- Az akkumulátort csak az eredeti töltővel töltsük fel.

A töltőre vonatkozó utasítások

- A töltőt vagy a tápkábelt azonnal cserélje le az eredeti alkatrészre, ha megsérült.
- Ellenőrizze, hogy a hálózatban elérhető elektromos áram megegyezik-e az akkumulátortöltővel.
- A töltőt csak száraz helyiségekben használja, és tárolja 5 °C - 40 °C környezeti hőmérsékleten.
- Soha ne érintse meg nedves kézzel a hálózati csatlakozót.

Szállítási utasítások

- Az akkumulátort a vonatkozó nemzetközi szállítási előírások szerint tesztelték, és szállítható.

ÜZEMELTETÉS

A termék kicsomagolásakor győződjön meg róla, hogy valamelyik tartozék nem-e hiányzik vagy nem-e sérült. Kérjük, a szállítás során keletkező készülék megsérülését jelezze az eladónak.

A CSOMAG TARTALMA

1	Töltő töltőkábel	9	A szennyes víz tartálydugasza
2	Alapkészülék	10	Bevezető fúvóka
3	Interfész a töltő csatlakoztatásához	11	A permetező palack karja
4	Töltés / forgalom jelző	12	Permetező palack
5	Hosszabbító rúd	13	Tisztítófej
6	Fogantyú	14	A tisztításó rögzítőgyűrűje
7	Bekapcsoló / Kikapcsoló	15	Mikroszálás kuplung
8	Szennyes víz tartálya		

A KÉSZÜLÉK ÖSSZESZERELÉSE

- Csatlakoztassa a szívófejet az alapegységhez, amíg hallhatóan bele illeszkedik.

AKKUMULÁTOR TÖLTÉSE

- Csatlakoztassa a mellékelt töltőt megfelelő aljzatba.

- Helyezze a töltőkábel csatlakozóját a készülék hátoldalán található interfészbe.

Megjegyzés: A töltés / üzemállapot jelző villog a töltés alatt. Amikor az akkumulátor teljesen fel van töltve, a töltés / üzemállapot jelzőfény világít.

A PERMETEZŐ PALACK FELSZERELÉSE

- Csavarja ki a szórófejet a palackból.

- Helyezze a tisztítófejet a permetezőfejre.

- Győződjön meg arról, hogy a hasíték a rögzítőgyűrűvel van rögzítve.

- A mosószert öntse a palackba.

- Rögzítse a mikroszálás szövetet a tisztítószerkezethez a tépőzárral.

A MUNKA ELKEZDÉSE

ABLAKOK TISZTÍTÁSA

- az ablak felületére adagolja rá a tisztítószert.

- A ronggyal törölje le a szennyeződést.

Megjegyzés: A tisztításhoz csak általános ablaktisztítót (alkoholmentes, hab mentest) szabad használni.

- Kapcsolja be a készüléket, a töltés állapotjelzője kigyullad. **Megjegyzés:** Használat előtt győződjön meg róla, hogy a kaparó tiszta.

- Csúsztassa le a készüléket felülről lefelé a mosószert eltávolításához. **Megjegyzés:** A nehezen elérhető helyeket függőlegesen vagy vízszintesen húzza le.

• Ha az akkumulátor gyenge, a töltés / üzemállapot jelző lassan villog, és a készülék bizonyos idő elteltével kikapcsol. Ha ez megtörténik, töltse fel az akkumulátort.

• A készüléket a permetező használatokor kikapcsolhatja. Ez jelentősen megnöveli az üzemidő hosszát az akkumulátor egyetlen töltésénél.

A MUNKA MEGSZAKÍTÁSA

- Kapcsolja ki a készüléket és tedje az alátételre. (parkoló pozíció)

A TARTÁLY KIÚRÍTÁSA MUNKA KÖZBEN

- Ha elérte a szennyezett víztartály maximális töltési állapotát (kijelölés), akkor ürítse ki a tartályt.

- Kapcsolja ki a készüléket.
- Húzza ki a szennyezett víztartály kupakját, és ürítse ki a tartályt.
- Zárja le a tartályt dugóval.

A MUNKA BEFEJEZÉSE / A KÉSZÜLÉK MEGTISZTÍTÁSA

- Kapcsolja ki a készüléket.
- Lazítsa meg a szívófejet, és távolítsa el a készülékből.
- Tisztítsa meg a szívófej gumiköteteit folyó víz alatt.
- Húzza ki a tartálydugaszt és öntse ki a szennyezett vizet. Ha sok hab buborék vagy iszap van benne, öblítse ki a víztartályt tiszta vízzel, majd öntse ki a piszkos vizet.

FIGYELEM! Sérülésveszély! Az alapkészülék elektromos alkatrészeket tartalmaz. Ne tisztítsa folyó víz alatt!

- Ürítse ki a tartályt és tiszta vízzel öblítse le. Ezután zárja be újra a tartályt.
- A telepítés előtt hagyja megszáradni a tisztított készüléket.
- Töltse fel az akkumulátort.

A KÉSZÜLÉK TÁROLÁSA

- A készüléket függőleges helyzetben és száraz helyen tárolja.

PROBLÉMÁK MEGOLDÁSA

<p style="text-align: center;">A készülék nem indult el</p>	<ul style="list-style-type: none"> • Ellenőrizze a töltés / üzemállapot jelzőjét: <ul style="list-style-type: none"> - Nincs jel vagy lassan villogó jel: Töltse fel az akkumulátort. - Gyors villogó jelzés: Kérjük, lépjen kapcsolatba a forgalmazóval.
<p style="text-align: center;">Foltok keletkeznek a tisztítás során</p>	<ul style="list-style-type: none"> • Tisztítsa meg az ablaktörlő hüvelyt. • Az ablaktörlő lapát fordítva van: <ul style="list-style-type: none"> - Húzza oldalra a szilikon sörtét. - A lapátra helyezze a spatulát vízzel vagy mosószerrel - Helyezze a szilikon padot fordított sorrendben a tartóba • Szükség esetén cserélje ki a kaparófejet: <ul style="list-style-type: none"> - Ha mindkét oldal a szilikonos kaparó elfordításával viselt, a szilikonkaparót le kell cserélni. - A szilikon lehúzó csere leírása fenjebb van. • Állítsa be a mosószer adagolását.
<p style="text-align: center;">Víz jut ki a szellőzőrácsból</p>	<ul style="list-style-type: none"> • Ürítse ki a szennyes víz tartályát (legfeljebb 60 ml)

FELKÉSZÍTÉS AZ ÁRTALMATLANÍTÁSRA

AZ AKKUMULÁTOR ELTÁVOLÍTÁSA

Megjegyzés: Az akkumulátor nem cserélhető. A készülék élettartama végén el kell távolítania az akkumulátort.

FIGYELEM! Fenn áll a veszély a törmelékkel való sérülésre! Ne törje szét a készüléket erővel.

- Csavarja ki a csavarokat és nyissa ki a fedelet.
- Válassza ki az akkumulátort.
- Az akkumulátort az előírásoknak megfelelően ártalmatlanítsa.

ÁRTALMATLANÍTÁS

A KÉSZÜLÉK ÁRTALMATLANÍTÁSA

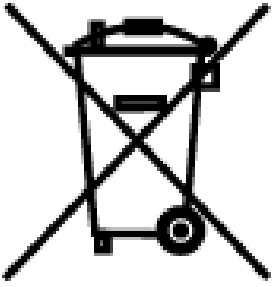

A áthúzott hulladéktároló szimbóluma a termékeken vagy a kísérő dokumentumokban azt jelenti, hogy a használt elektromos és elektronikus termékeket nem szabad a szokásos települési hulladékhoz adni. A megfelelő ártalmatlanításhoz, hasznosításhoz és újrahasznosításhoz ezeket a termékeket a kijelölt gyűjtőhelyekre szállítja, ahol ingyen elveszik. Alternatív megoldásként egyes országokban a termékeket helyi kiskereskedőhöz is visszajuttathatja, ha egyenértékű új terméket vásárol. A termék megfelelő ártalmatlanítása segít megőrizni az értékes természeti erőforrásokat, és segít megelőzni a környezetre és az emberi egészségre gyakorolt negatív hatásokat, amelyek a hulladék nem megfelelő megsemmisítésének következményei lehetnek. További részletekért forduljon a helyi hatósághoz vagy a

legközelebbi begyűjtőhelyhez. Az ilyen típusú hulladék nem megfelelő ártalmatlanítása a nemzeti előírásoknak megfelelően bírságot szabhat ki.

- Az elhelyezés előtt válassza ki az akkumulátort a készülékből.

A CSOMAGOLÁS ÁRTALMATLANÍTÁSA

A csomagolás kartonból és újrahasznosítható műanyagokból áll, megfelelően címkézve.

- Vigyék ezeket az anyagokat újrahasznosításra

AZ AKKUMULÁTOR ÁRTALMATLANÍTÁSA

A felesleges akkumulátorok nem tartoznak a települési hulladékká, hanem az előírásoknak megfelelően kell ártalmatlanítani.

- A fel nem használt elemeket távolítsa el a kijelölt gyűjtőhelyektől.

- Ne tegye az elemeket a tűzbe. Veszélyes a robbanás!

STREND PRO[®]

Jótállási jegy

Sorozatszám:	Eladás dátuma:	Az eladó aláírása és bélyegzője:

A jótállás feltételei:

Erre a termékre az eladás illetve a kiraktározás dátumától számított 24 hónap jótállás érvényes.
A jótállás időtartamán belül a garanciaszervíz Önnek ingyen biztosítja a gyártási hibából származó minden termékhiba javítását.
A jótállás érvényesítéséhez a terméken kívül az olvashatóan és teljes körűen kitöltött jótállási jegy leadása is szükséges.
A termék küldése esetén a szállítási költségek a vásárlót terhelik. A termék eredeti csomagolását gondosan őrizze meg.

A jótállás nem érvényes:

- ha a készülék a nem megfelelő szállítás vagy tárolás következtében hibásodott
- a helytelen használat vagy karbantartás következtében keletkező hibákra
- a termék vagy az anyag elhasználódása következtében keletkező hibákra
- a készülék nem rendeltetésszerű használata következtében keletkező hibákra
- a készülékre, amelyen nem szakszerű beavatkozást vagy módosítást hajtottak végre
- a termék hiányos voltára, amely az eladás során is már észrevehető volt

Javítási bejegyzések:

--

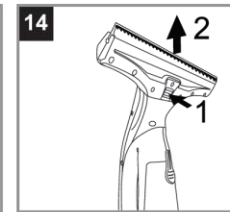
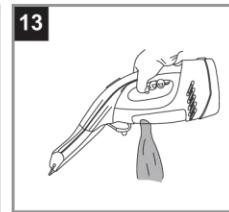
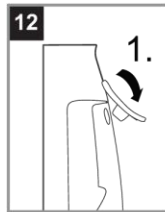
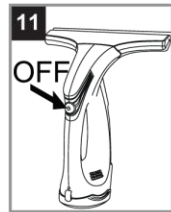
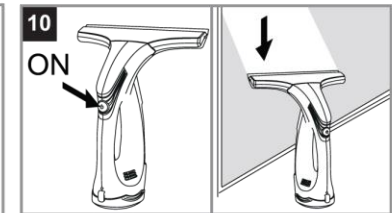
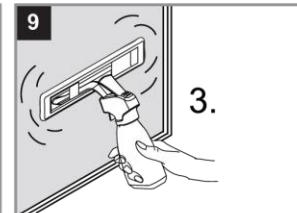
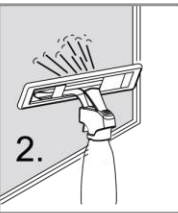
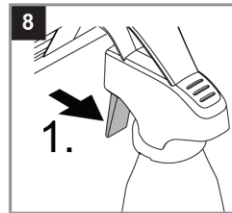
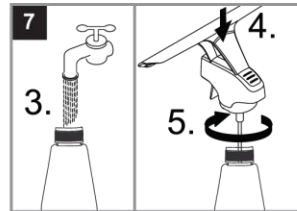
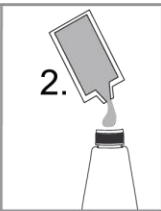
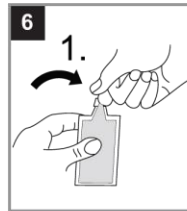
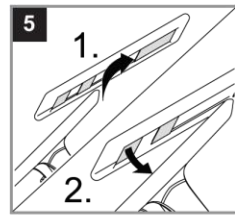
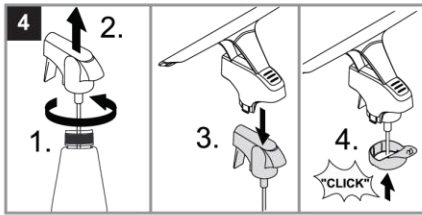
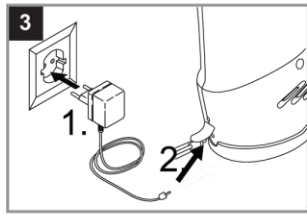
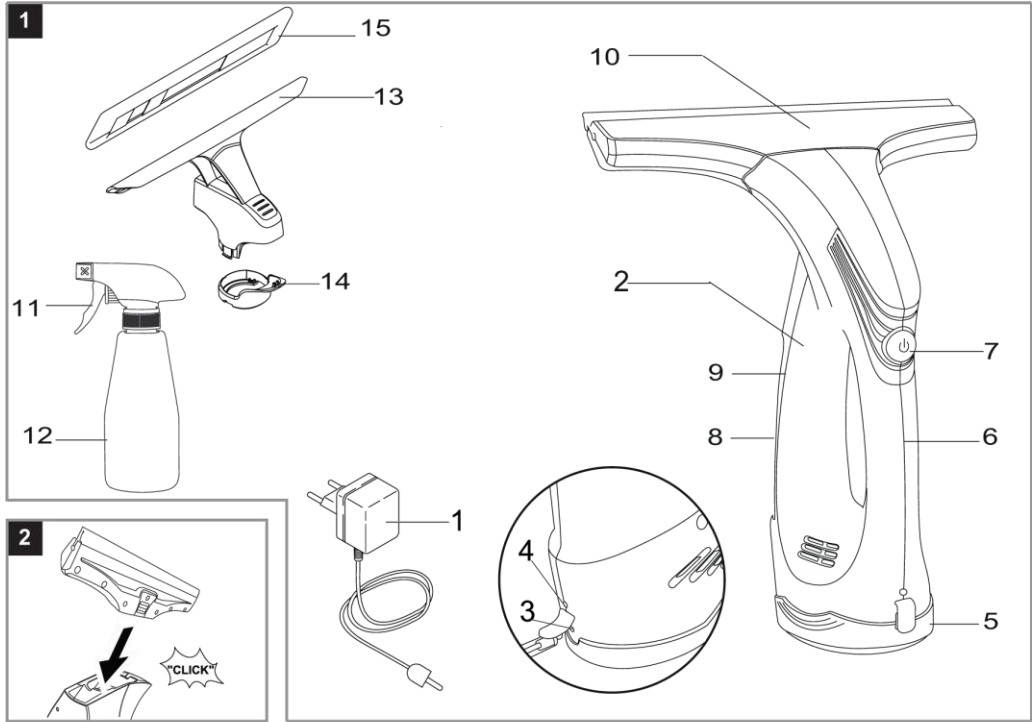

Utilizați acest aparat acționat cu baterii numai pentru uz personal, pentru curățarea suprafețelor umede, netede, cum ar fi ferestrele, oglinzile sau plăcile de faianță. Nu este destinat pentru aspirarea prafului. Aparatul nu are rolul de a aspira cantități mai mari de lichide de pe suprafețe orizontale, cum ar fi de la un pahar vărsat (maxim 25 ml). Utilizați acest aparat doar cu agenți de curățare convenționali pentru ferestre (fără spirt, fără agenți de curățare cu spumă).

Utilizați dispozitivul numai în scopurile pentru care a fost conceput. Orice altă utilizare este considerată drept un caz de utilizare incorectă. Utilizatorul / operatorul și nu producătorul va fi responsabil pentru eventualele daune sau vătămări cauzate de o astfel de utilizare incorectă. Rețineți că acest dispozitiv nu a fost conceput pentru uz comercial sau industrial. Garanția nu se aplică dacă dispozitivul este utilizat în scopuri comerciale, industriale sau similare.

PARAMETRI TEHNICI

PUTERE NOMINALĂ A APARATULUI	10 W
VOLUMUL REZERVORULUI COLECTOR DE MURDĂRIE	60 ml
VOLUMUL RECIPIENTULUI DE PULVERIZARE	280 ml
SUPRAFAȚA DE CURĂȚARE PER ÎNCĂRCARE	100 m ²
TIMP DE OPERARE LA ÎNCĂRCARE COMPLETĂ	30 min
NIVEL DE PRESIUNE ACUSTICĂ	50 dB
GREUTATE	440 g
TIP DE PROTECȚIE	IPX4

BATERIE	
TIP	Li-ion
TENSIUNE NOMINALĂ	3,7 V
CAPACITATE	2 Ah
TIMP DE ÎNCĂRCARE	2-3 h

ÎNCĂRCĂTOR	
TENSIUNE / FRECVENȚĂ	230 V / 50 Hz
TENSIUNE DE IEȘIRE	5 V
CURENT DE IEȘIRE	800 mA

INSTRUCȚIUNI DE SIGURANȚĂ

- Acest dispozitiv nu este destinat utilizării de către persoane (inclusiv copii) cu capacități reduse fizice, senzoriale sau mentale sau fără experiență și / sau cunoștințe, cu excepția cazului în care acestea sunt supravegheate de o persoană responsabilă de siguranța lor sau sunt instruite de aceste persoane cu privire la utilizarea dispozitivului. Copiii ar trebui să fie supravegheați, pentru a vă asigura că nu se joacă cu dispozitivul.

- Nu introduceți obiecte în fantele de aer.

- Nu pulverizați jetul în ochi.

- Nu direcționați jetul de pulverizare direct pe echipamente care conțin componente electrice, cum ar fi în interiorul cuptoarelor.

- Înainte de a folosi acest aparat pe suprafețe sensibile (cu strălucire ridicată), testați cârpa de ștergere cu microfibră într-o locație ascunsă.

Informații privind bateria

- Pericol de scurt-circuit! Nu introduceți obiecte conducătoare (cum ar fi șurubelnițe sau altele similare) în fișa încărcătorului.

- Puteți reîncărca bateria folosind numai încărcătorul original furnizat împreună cu aparatul.

Sugestii pentru utilizarea încărcătorului

- În cazul deteriorării vizuale, înlocuiți încărcătorul cu cablul încărcătorului imediat cu piese originale.

- Verificați dacă curentul și tensiunea furnizate de rețeaua dvs. corespund specificațiilor afișate pe încărcătorul de baterii.
- Utilizați și depozitați încărcătorul numai în încăperi uscate, cu temperatură ambiantă de 5 - 40 ° C.
- Nu atingeți niciodată fișa de alimentare cu mâinile ude.

Informații privind transportul

- Bateria a fost testată conform directivelor relevante pentru transportul internațional și poate fi transportată / expediată.

PORNIREA

Când despachetați produsul, asigurați-vă că nu lipsesc accesoriile și că nu a fost deteriorat niciunul din conținutul ambalajului. Dacă identificați daune de transport, contactați distribuitorul.

LISTA COMPONENTELOR

1	Încărcător cu cablu de încărcare	9	Fișă de evacuare a rezervorului colector de murdărie
2	Aparat de bază	10	Duză de aspirare
3	Cutie de încărcare	11	Manetă de pulverizare
4	Afișaj încărcare/funcționare	12	Recipient de pulverizare
5	Bază	13	Accesorii racletă
6	Mâner	14	Inel de strângere pentru accesoriile racletă
7	Comutator ON/OFF pentru aparat	15	Cârpă de ștergere din microfibră
8	Rezervor colector pentru apa murdară		

ASAMBLAREA APARATULUI

- Atașați duza de aspirație la aparatul de bază până când se fixează în poziție cu un clic.

ÎNCĂRCAREA BATERIEI

- Introduceți încărcătorul livrat împreună cu aparatul într-o priză corespunzătoare.
- Introduceți fișa cablului de încărcare în partea din spate a aparatului.

Rețineți: În timpul procesului de încărcare, afișajul de încărcare / funcționare clipește. Odată ce bateria este încărcat completă, acesta va fi luminat permanent.

ASAMBLAREA RECIPIENTULUI DE PULVERIZARE

- Deșurubați capul de pulverizare al recipientului de pulverizare.
- Atașați accesoriul racletă la capul de pulverizare.
- Asigurați accesoriul racletă și capul de pulverizare cu inelul de fixare.
- Adăugați detergent în recipient.
- Atașați cârpa de ștergere la accesoriul racletă și asigurați-o cu Velcro.

ÎNCEPEREA LUCRĂRII

CURĂȚAREA SUPRAFEȚEI GEAMULUI

- Aplicați detergentul pe suprafața geamului în mod uniform.
- După aceea, ștergeți murdăria folosind cârpele normale de ștergere.

Rețineți: Utilizați numai agenți de curățare convenționali pentru geamuri (fără spirit, fără agenți de curățare cu spumă).

- Porniți aparatul, afișajul operațiunilor de încărcare se va aprinde. **Rețineți:** Înainte de utilizare, asigurați-vă că racletele nu sunt murdare.
- Trageți aparatul de sus în jos pentru a aspira detergentul. **Rețineți:** Zonele greu accesibile pot fi aspirate vertical sau orizontal.

- Dacă bateria este scăzută, indicatorul de încărcare / alimentare începe să clipească încet și aparatul se oprește după o anumită perioadă de timp. În acest caz, încărcați bateria.

- Aparatul poate fi oprit în timp ce recipientul de pulverizare este în uz. Acest lucru crește în mod semnificativ timpul de funcționare per încărcare al bateriei.

ÎNTRERUPEREA LUCRĂRII

- Opriți aparatul și fixați-l pe piedestal (poziția de parcare).

GOLIREA REZERVORULUI ÎN TIMPUL FUNCȚIONĂRII

- Odată ce max. nivelul de umplere (marcajul) rezervorului colector de apă murdară este atins, goliți rezervorul.
- Opriți aparatul.
- Scoateți dispozitivul de blocare al rezervorului colector de apă murdară și goliți rezervorul.
- Închideți dispozitivul de blocare al rezervorului colector de apă murdară.

FINALIZAREA LUCRĂRII / CURĂȚAREA APARATULUI

- Opriți aparatul.
- Deblocați mai întâi duza de aspirație și scoateți-o din aparatul de bază.
- Curățați marginile de cauciuc ale duzei de aspirație cu jet de apă.
- Scoateți fișa de ieșire pentru a scurge apa murdară / Dacă există prea multe bule de spumă sau apă murdară, vă rugăm să scuturați rezervorul de apă pentru a-l curăța, apoi scurgeți apa murdară.

ATENȚIE! Risc de rănire! Aparatul de bază conține componente electrice. Nu îl curățați sub jet de apă!

- Goliți rezervorul și clătiți-l cu apă curată. Închideți rezervorul din nou.
- Lăsați aparatul curățat să se usuce înainte de asamblare.
- Încărcați bateria.

DEPOZITAREA APARATULUI

- Depozitați aparatul în poziție verticală într-o încăpere uscată.

DEPANAREA PROBLEMELOR TEHNICE

<p>Mașina nu pornește</p>	<ul style="list-style-type: none"> • Verificați afișarea încărcării / operațiunilor: <ul style="list-style-type: none"> - Nu există semnal sau semnal intermitent lent: Încărcați bateria. - Semnal rapid care clipește: Informați-vă distribuitorul.
<p>Dungi în timpul curățării</p>	<ul style="list-style-type: none"> • Curățați marginea de ștergere. • Inversați marginea de ștergere folosită: <ul style="list-style-type: none"> - Trageți racleta de silicon în lateral. - Umeziți racleta în zona curbei cu apă sau detergent. - Glisați racleta din silicon în suport în ordine inversă. • Înlocuiți marginea de ștergere dacă este necesar: <ul style="list-style-type: none"> - Dacă ambele margini sunt uzate după rotirea racletei de silicon, este necesară o nouă racletă de silicon. - Înlocuiți racleta din silicon conform descrierii de mai sus. • Reglați dozarea soluției de curățare.
<p>Apa se scurge din fantele de aer</p>	<ul style="list-style-type: none"> • Goliți rezervorul colector de apă murdară (max. 60 ml conținut).

PREGĂTIREA PENTRU ELIMINARE

SCOATEREA BATERIEI

Rețineți: Bateria nu poate fi înlocuită. La sfârșitul duratei de viață a dispozitivului, trebuie să scoateți toate bateriile înainte de a elimina articolul.

ATENȚIE! Risc de rănire prin stropire! Nu forțați dispozitivul.

- Desfaceți șuruburile și deschideți carcasa.
- Scoateți bateria.
- Eliminați bateriile în conformitate cu reglementările.

ELIMINAREA

ELIMINAREA APARATULUI

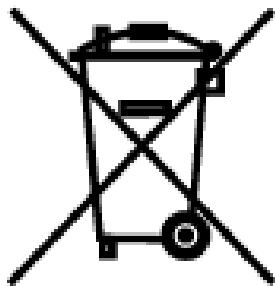

Simbolul coșului de gunoi tăiat pe produse sau în documentele însoțitoare înseamnă că produsele electrice și electronice utilizate nu trebuie aruncate împreună cu deșeurile municipale obișnuite. Pentru eliminarea, recuperarea și reciclarea corespunzătoare, duceți aceste produse către punctele de colectare desemnate unde vor fi primite gratuit. În mod alternativ, în anumite țări puteți să returnați produsele la un comerciant local atunci când cumpărați un produs nou echivalent. Destinația corespunzătoare a acestui produs va contribui la conservarea resurselor naturale valoroase și va contribui la prevenirea eventualelor efecte negative asupra mediului și sănătății umane, care ar putea fi consecințele eliminării necorespunzătoare a deșeurilor. Contactați autoritatea locală sau cel mai apropiat

punct de colectare pentru mai multe detalii. Eliminarea incorectă a acestui tip de deșeuri poate fi amendată în conformitate cu reglementările naționale.

- Îndepărtați toate bateriile și acumulatorii înainte de eliminare.

ELIMINAREA AMBALAJULUI

Ambalajul este alcătuit din carton și material plastic care pot fi reciclate corespunzător.

- Puneți aceste materiale la dispoziție pentru reciclare.

ELIMINAREA BATERIILOR ȘI A ACUMULATORILOR

Bateriile și acumulatorii neutilizați nu trebuie eliminați împreună cu deșeurile menajere; aceștia trebuie eliminați în conformitate cu reglementările.

- Duceți bateriile care nu mai pot fi folosite la punctul de colectare a bateriilor de la distribuitor sau de la autoritatea locală.
- Nu ardeți bateriile. Risc de explozie!

STREND PRO®

Lista de garanție

Nr. serie:	Data vânzării:	Ștampila importatorului:

Condițiile de garanție:

Garanția pentru acest produs este 24 luni de la data vânzării, respectiv de la data scoaterii din depozit.

În timpul garanției service-ul de garanție va efectua toate reparațiile de defecțiuni apărute ca urmare a greșelilor de producție, în mod gratuit. La revendicarea reparației de garanție solicitate, pe lângă produsul prezentat trebuie depusă și lista de garanție completată corect și citibil. La trimiterea aparatului la reparații, cheltuielile de transport suportă clientul. Păstrați ambalajul original al produsului cu atenție.

Garanția nu se referă la:

- aparatul defectat în timpul transportului și prin depozitare necorespunzătoare,
- defecțiunile pricinuite de manipularea sau întreținerea necorespunzătoare,
- defecțiunile pricinuite de uzura produsului sau materialului,
- defecțiunile pricinuite de folosirea aparatului în alt scop, decât pentru care este destinat,
- aparatul în care s-a intervenit sau s-a efectuat reglarea în mod necalificat,
- produsul fabricat incomplet, greșeala care putea fi constatată deja la vânzare.

Notificarea service:

--

EN

ENGLISH

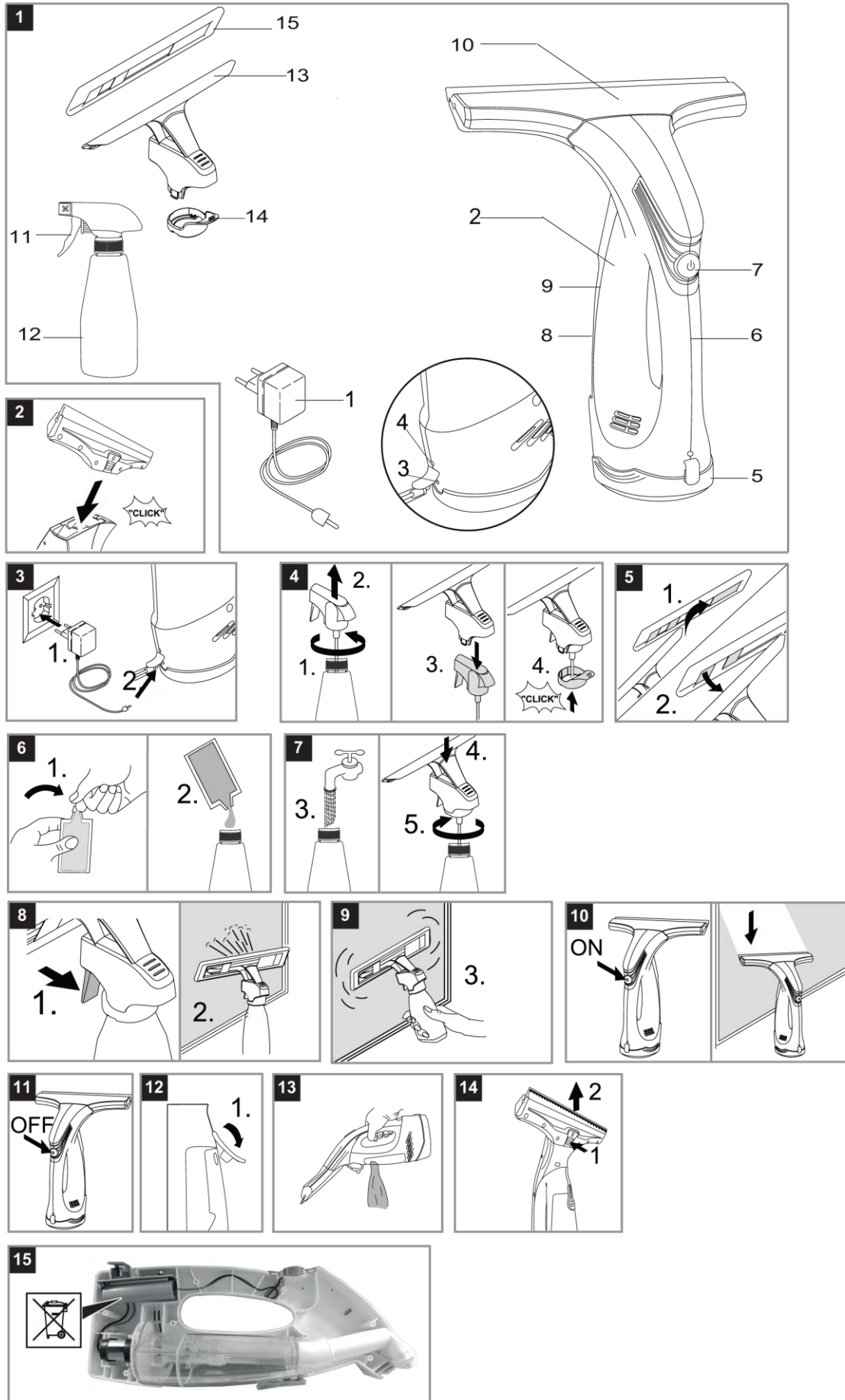

Use this battery operated appliance only for personal use, for cleaning moist, smooth surfaces such as windows, mirrors or tiles. Not meant for the vacuum of dust. The appliance is not intended to vacuum up larger amounts of fluids from horizontal surfaces, such as from a tipped drinking glass (max. 25 ml). Only use this appliance with conventional window cleaners (no spirit, no foam cleaners).

Use the device only for prescribed purposes. Any other use is considered as an instance of misuse. The user / operator and not the manufacturer will be responsible for any damage or injury caused by such misuse. Remember that this device has not been designed for commercial or industrial use. The warranty will not apply if the device is used for commercial, industrial or similar purposes.

TECHNICAL PARAMETERS

RATED POWER OF APPLIANCE	10 W
VOLUME OF DIRT WATER RESERVOIR	60 ml
VOLUME OF SPRAY BOTTLE	280 ml
CLEANNING AREA PER CHARGER	100 m ²
OPERATING TIME WITH FULL CHARGE	30 min
SOUND PRESSURE LEVEL	50 dB
WEIGHT	440 g
TYPE OF PROTECTION	IPX4

BATTERY	
TYPE	Li-ion
NOMINAL VOLTAGE	3,7 V
CAPACITY	2 Ah
CHARGING TIME	2-3 h

CHARGER	
VOLTAGE / FREQUENCY	230 V / 50 Hz
OUTPUT VOLTAGE	5 V
OUTPUT CURRENT	800 mA

SAFETY INSTRUCTIONS

- This device is not intended for use by persons (including children) with reduced physical, sensory or mental abilities or lacking experience and/or knowledge, unless they are supervised by a person responsible for their safety or are instructed by these persons on the use of the device. Children should be supervised, to ensure that they do not play with the device.
- Do not insert objects into the air louvers.
- Do not spray jet into eyes.
- Do not direct the spray jet directly on equipment containing electrical components, such as the interior of ovens.
- Prior to using this appliance on sensitive (high shine) surfaces, test the microfiber wiping pad at an inconspicuous location.

Information regarding the battery

- Short circuit hazard! Do not insert conductive objects (such as screwdrivers or similar) into the charger plug.
- You may recharge the battery using only the original charger provided with the appliance.

Tips for using the battery charger

- In case of visual damage, replace the charger with charger cable immediately by original parts.
- Verify that the current and voltage supplied by your mains matches the specifications shown on the battery charger.
- Only use and store the charger in dry rooms, ambient temperature 5 - 40° C.

- Never touch the mains plug with wet hands.

Information regarding the transport

- The battery has been tested as per the relevant directives for international transport and can be transported/ shipped.

START UP

When unpacking the product, make sure that no accessories are missing and that none of the package contents have been damaged. If you detect any transport damages please contact your dealer.

PACKING LIST

1	Charger with charging cable	9	Dirt water tank outlet plug
2	Basic appliance	10	Suction nozzle
3	Charging box	11	Spray lever
4	Charge/operations display	12	Spray bottle
5	Stand base	13	Wiper attachments
6	Handle	14	Fastening ring for wiper attachments
7	ON/OFF switch for appliance	15	Micro-fiber wiper pad
8	Dirt water tank		

ASSEMBLE THE APPLIANCE

- Attach the suction nozzle to the basic appliance until it snaps in place audibly.

CHARGE THE BATTERY

- Insert the charger delivered with the appliance into a proper socket.

- Insert the charging cable plug to the back of the appliance.

Note: During the charging process, the charge/operating display blinks. Once the battery is fully charged, it will be permanently illuminated.

ASSEMBLING THE SPRAY BOTTLE

- Unscrew the spray head of the spray bottle.

- Attach the wiper attachment to the spray head.

- Secure the wiper attachment and the spray head with the fastening ring.

- Add detergent to the bottle.

- Attach the wiper pad to the wiper attachment and secure with Velcro.

START WORKING

CLEANING THE WINDOW SURFACE

- Apply the detergent on the window surface evenly.

- After that, loosen the dirt using the normal wipe fabric.

Note: Only use the conventional window cleaners (no spirit, no foam concentrates).

- Switch the appliance on, the charge operations display will illuminate. **Note:** Prior to use, ensure that the squeegees are free of soiling.

- Pull the appliance from the top to the bottom to vacuum up the detergent. **Note:** Hard to reach areas can be vacuumed vertically or horizontally.

• If the battery is low, the charging/power indicator starts flashing slowly and the appliance switches off after a certain time. If this is the case, charge the battery.

• The appliance can be switched off while the spray bottle is in use. This significantly increases the operating time per battery charge.

INTERRUPTING THE WORK

- Switch off the appliance and set it down on the pedestal (parking position).

EMPTYING THE TANK DURING OPERATION

- Once the max. fill level (mark) of the dirt water tank is reached, please empty the tank.
- Turn off the appliance.
- Pull off the lock of the dirt water tank and empty the tank.
- Close the closure of the wastewater tank.

FINISH UP YOUR WORK/CLEAN APPLIANCE

- Turn off the appliance.
- Unlock the suction nozzle first and remove it from the base appliance.
- Clean the rubber lips of the suction nozzle under running water.
- Pull out the outlet plug to empty the dirt water/If there is too many foam bubble or muddy water, please shake the water tank to flush it then outlet the dirty water.

CAUTION! Risk of injury! The basic appliance contains electrical components. Do not clean this under running water!

- Empty the tank and rinse with clear water. Close the tank again.
- Let the cleaned appliance dry prior to assembly.
- Charge the battery.

STORING THE APPLIANCE

- Store the appliance upright in a dry room.

TROUBLESHOOTING

Machine does not start	<ul style="list-style-type: none">• Check the charge/operations display:<ul style="list-style-type: none">- No signal or slowly blinking signal: Charge the battery.- With a rapidly blinking signal: Inform your dealer.
Streaks while cleaning	<ul style="list-style-type: none">• Clean the pull-off lip.• Reverse the used pull-off lip:<ul style="list-style-type: none">- Pull the silicone squeegee to the side.- Wet the squeegee in the area of the curve with water or detergent.- Slide the silicone squeegee back in the holder in reverse order.• Replace the pull-off lip if necessary:<ul style="list-style-type: none">- If both edges are worn after turning the silicone squeegee around, a new silicone squeegee is required.- Replace silicone squeegee as described above.• Adjust the dosing of cleaning solution.
Water is leaking from the air louvers	<ul style="list-style-type: none">• Empty the dirt water tank (max. 60 ml content).

PREPARING FOR DISPOSAL

REMOVING THE BATTERY

Note: The battery is not replaceable. At the end of the device lifetime, you should remove all batteries before disposing of the item.

CAUTION! Risk of injury by splintering! Do not break device force-fully.

- Undo the screws and open the housing.

- Remove the battery.
- Dispose of the batteries in accordance with the regulations.

DISPOSAL

DISPOSAL OF THE APPLIANCE

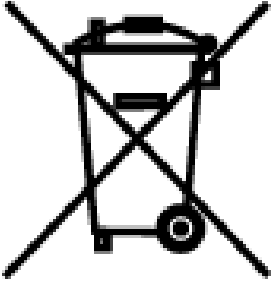

The symbol of the cross-out wheeled bin on the products or in the accompanying documents means that the used electrical and electronic products must not be added to normal municipal waste. For proper disposal, recovery and recycling, deliver these products to designated collection points where they will be received free of charge. Alternatively, in some countries you can return your products to a local retailer when buying an equivalent new product. Proper disposal of this product will help to conserve valuable natural resources and help prevent potential negative impacts on the environment and human health, which could be the consequences of improper disposal of waste. Please contact your local authority or nearest collection point for further details. Incorrect disposal of this type of waste

may be subject to fines in accordance with national regulations.

- Remove all batteries and battery packs before disposal.

DISPOSAL OF THE PACKAGING

The packaging consists of cardboard and correspondingly marked plastics that can be recycled.

- Make these materials available for recycling.

DISPOSAL OF BATTERIES AND ACCUMULATORS

Disused batteries and accumulators do not belong in domestic refuse; they must be disposed of as prescribed by regulations.

- Bring batteries which are no longer usable to the battery collection point of the dealer or of your local authority.
- Do not burn accumulators. Risk of explosion!