



CZ ■ Kávovar

Návod k použití v originálním jazyce

Důležité bezpečnostní pokyny

ČTĚTE POZORNĚ A USCHOVEJTE JE PRO BUDOUCÍ POUŽITÍ

- Tento spotřebič mohou používat děti ve věku 8 let a starší a osoby se sníženými fyzickými, smyslovými nebo mentálními schopnostmi nebo s nedostatkem zkušeností a znalostí, pokud jsou pod dozorem nebo byly poučeny o používání spotřebiče bezpečným způsobem a rozumí případným nebezpečím.
- Děti si se spotřebičem nesmějí hrát. Čištění a údržbu nesmějí provádět děti bez dozoru.
- Pokud je přívodní kabel poškozen, jeho výměnu svěřte odbornému servisnímu středisku, aby se zabránilo vzniku nebezpečné situace. Spotřebič s poškozeným přívodním kabelem je zakázáno používat.
- Tento spotřebič je určen pouze pro použití v domácnosti. Není určen pro použití v prostorách, jako jsou:
 - kuchyňské kouty pro personál v obchodech, kancelářích a ostatních pracovištích;
 - hotelové nebo motelové pokoje a jiné obytné prostory;
 - zemědělské farmy;
 - podniky zajišťující nocleh se snídaní.
- Neponořujte spotřebič, přívodní kabel ani zástrčku přívodního kabelu do vody ani jiné tekutiny.



VÝSTRAHA:

Plnicí otvor se nesmí během používání otevírat.

- Zabraňte kontaktu přívodního kabelu a zástrčky s vodou nebo jinou tekutinou.

- Používejte spotřebič podle pokynů uvedených v návodu k použití. V opačném případě může dojít ke vzniku poranění, poškození spotřebiče nebo vzniku nebezpečné situace.



Upozornění:
Horký povrch.

- Přístupné povrchy spotřebiče jsou zahřáté při jeho používání a po ukončení používání v důsledku zbytkového tepla. Nedotýkejte se zahřátých povrchů.

- Před připojením spotřebiče k síťové zásuvce se ujistěte, že se jeho nominální napětí uvedené na typovém štítku shoduje s elektrickým napětím zásuvky.
- Spotřebič připojujte pouze k řádně uzemněné zásuvce. Z bezpečnostních důvodů nedoporučujeme použití rozvodky nebo prodlužovacího kabelu.
- Spotřebič neumísťujte na parapety oken, odkapávací desku dřezu nebo na nestabilní povrchy. Vždy jej umístěte na stabilní, rovný a suchý povrch.
- Spotřebič nepokládejte na elektrický nebo plynový vařič nebo do blízkosti otevřeného ohně.
- Spotřebič nikdy nepoužívejte v bezprostředním okolí vany, sprchy nebo bazénu.
- Spotřebič používejte pouze k účelu, ke kterému je určen.
- Spotřebič používejte pouze s originálními příslušenstvími, které je s ním dodáváno.
- Při provozu musí být ponechán volný prostor alespoň 15 cm okolo spotřebiče a nad ním pro zajištění dostatečné cirkulace vzduchu.
- Horní plochu spotřebiče používejte pouze k nahřívání šálků. Nepoužívejte ji k odkládání předmětů.
- Zásobník na vodu plňte čistou studenou vodou. Nelijte do něj ohřátou vodu nebo jiné tekutiny ani do něj nevkładejte žádné předměty.
- Před zapnutím spotřebiče se ujistěte, že:
 - odkapávací tácek s mřížkou je řádně instalován na svém místě;
 - zásobník je naplněn dostatečným množstvím vody a je řádně instalován na svém místě. Hladina vody nesmí přesahovat rysku maxima.
- Než začnete spařovat kávu, ujistěte se, že páka je řádně připevněna ke spařovací hlavě. Během procesu spařování kávy vzniká v páce tlak, a proto s ní nemanipulujte během provozu. Jinak by mohlo dojít ke vzniku nebezpečné situace.



Upozornění:
Nesprávné použití může vést k poranění.

- Při provozu spotřebiče dbejte zvýšené opatrnosti, aby nedošlo k opaření horkou vodou nebo párou.
- Při používání spotřebiče pravidelně kontrolujte stav vody v zásobníku. Pokud klesne hladina vody pod rysku minima, doplňte ji. Před doplněním vody spotřebič nejdříve vypněte a odpojte od síťové zásuvky.
- Spotřebič je vybaven vestavěnou tepelnou pojistkou, která jej vypne, když je čerpadlo v chodu naprázdno, aby nedošlo k jeho poškození. Pokud taková situace nastane, síťový kabel odpojte od zásuvky a spotřebič nechejte alespoň 30 minut vychladnout. Poté jej můžete opět používat.
- Spotřebič vždy vypněte a odpojte od síťové zásuvky, pokud jej nebudete používat, pokud jej necháváte bez dozoru, před jeho rozebráním nebo sestavením, před plněním zásobníku, před přemístěním nebo čištěním. Před čištěním a přemístěním nechejte spotřebič vychladnout. Nepřemísťujte spotřebič se šálkem kávy umístěným na mřížce odkapávacího táčku nebo se šálky umístěnými na ploše určené k jejich nahřívání.
- Spotřebič a jeho příslušenství udržujte v čistotě. Čištění a údržbu provádějte dle instrukcí uvedených v kapitole Čištění a údržba. Spotřebič neomyjte pod tekoucí vodou ani jej neponořujte do vody nebo jiné tekutiny.
- Dbejte na to, aby se přírodní kabel nedostal do kontaktu s horkým povrchem nebo aby nedošlo k políti zástrčky přírodního kabelu.
- Spotřebič odpojte od síťové zásuvky tahem za zástrčku, nikoli za přírodní kabel. Jinak by mohlo dojít k poškození přírodního kabelu nebo zásuvky.
- Abyste se vyvarovali nebezpečí úrazu elektrickým proudem, neopravujte spotřebič sami ani jej nijak neopravujte. Veškeré opravy svěřte autorizovanému servisnímu středisku. Zároveň do spotřebiče se vystavujete riziku ztráty zákonného práva z vadného plnění, případně záruky za jakost.

A

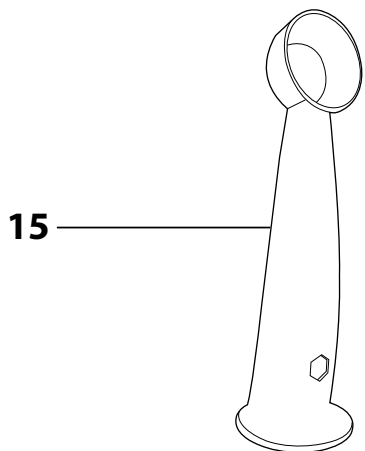
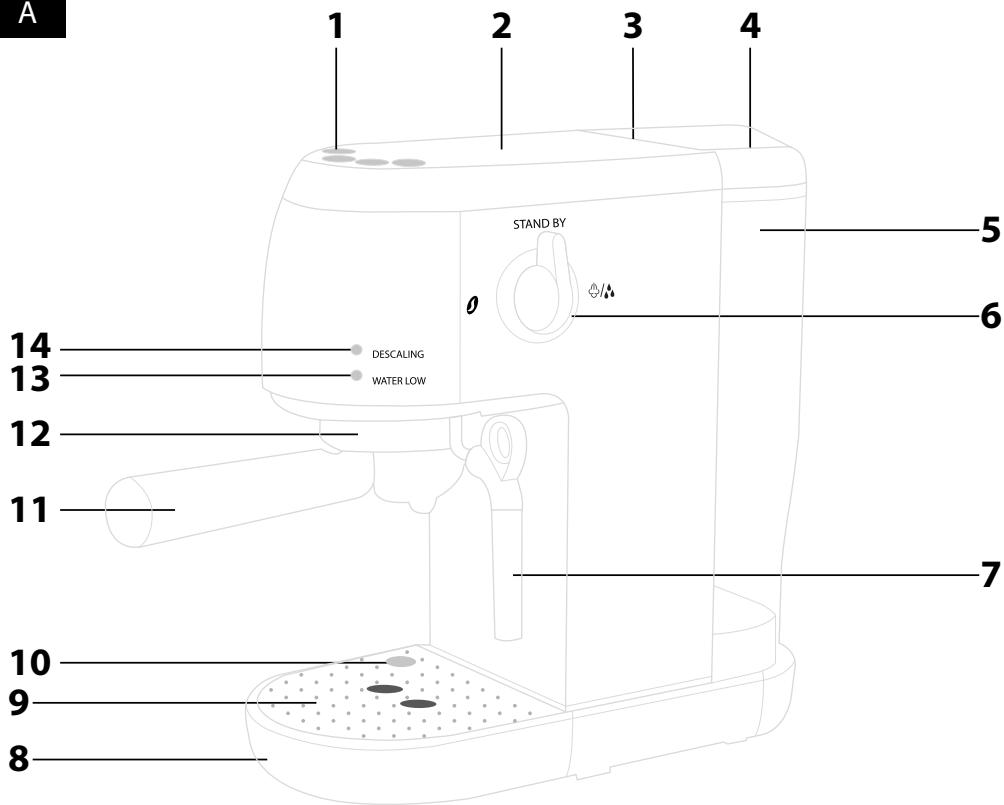

B

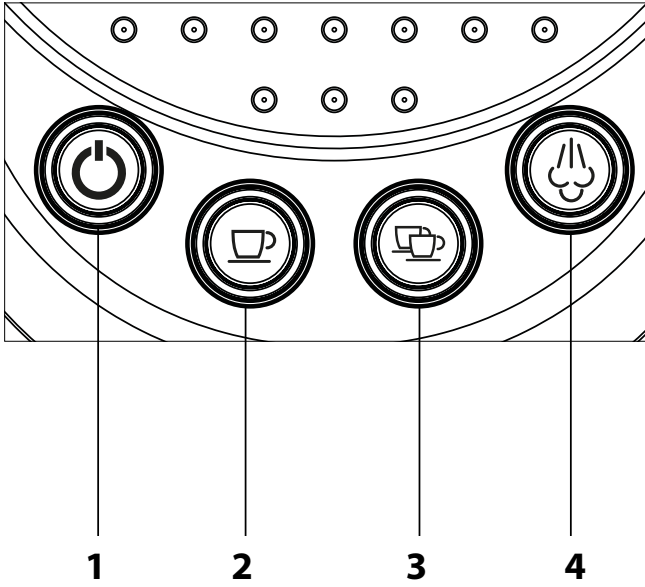

- Před použitím tohoto spotřebiče se prosím seznámte s návodem k jeho obsluze, a to i v případě, že jste již obeznámeni s používáním spotřebičů podobného typu. Spotřebič používejte pouze tak, jak je popsáno v tomto návodu k použití. Návod uschovejte pro případ další potřeby.
- Minimálně po dobu trvání zákonného práva z vadného plnění, případně záruky za jakost doporučujeme uschovat originální přepravní karton, balicí materiál, pokladní doklad a potvrzení o rozsahu odpovědnosti prodávajícího nebo záruční list. V případě přepravy doporučujeme zabalit spotřebič opět do originální krabice od výrobce.

POPIS KÁVOVARU

- | | |
|---|---|
| A1 Ovládací panel | A8 Odkapávací tácek |
| A2 Plocha pro nahřívání šálků | A9 Mřížka odkapávacího táčku |
| A3 Kryt úložného prostoru | A10 Indikátor plně odkapávací misky |
| A4 Víko zásobníku na vodu | A11 Páka |
| A5 Zásobník na vodu | A12 Spařovací hlava |
| A6 Otočný ovladač | A13 Světelná kontrolka prázdného zásobníku na vodu |
| ○ – vypnutí funkce | A14 Světelná kontrolka odvápnění |
|  – výdej páry/horké vody | A15 Odměrka na kávu s tamperem |
| A7 Parní tryska s otočným mechanismem výběru horkého mléka (HOT MILK) a cappuccina (CAPPUCCINO) | |



Příslušenství (bez vyobrazení)

- Sítko pro přípravu jednoho šálku kávy Pomůcka na čištění
Sítko pro přípravu dvou šálků kávy



POPIS OVLÁDACÍCH TLAČÍTEK



- | | |
|---|--|
| B1 Tlačítko zapnutí / vypnutí | B3 Tlačítko přípravy dvou šálků |
| B2 Tlačítko přípravy jednoho šálku | B4 Tlačítko výdeje páry |

PŘED PRVNÍM POUŽITÍM

- Ze spotřebiče sejměte veškerý obalový materiál a odstraňte jakékoli ochranné fólie, reklamní štítky či etikety.
- Spotřebič instalujte na rovný, suchý a čistý povrch. Vyměňte zásobník na vodu **A5**, odstraňte víko **A4**, vypláchněte jej čistou vodou s přídavkem malého množství neutrálního kuchyňského saponátu. Poté jej řádně vypláchněte čistou vodou, osušte a vložte zpět na své místo.
- Vyměňte odkapávací tácek **A8** společně s mřížkou **A9**. Omyjte čistou vodou s přídavkem malého množství neutrálního kuchyňského saponátu. Poté řádně vypláchněte čistou vodou, osušte a vložte zpět na své místo.
- Vnější povrch spotřebiče otřete mírně navlhčeným hadříkem a poté řádně otřete dosucha.
- K zajištění optimální životnosti spotřebiče je nutné před prvním použitím nechat jeho vnitřní komponenty několikrát propláchnout horkou vodou. K tomu použijte tlačítko  **B2** nebo  **B3**, jak je uvedeno v kapitole „**Propláchnutí kávovaru**“.

NASTAVENÍ TVRDOSTI VODY

- Před použitím kávovaru je nutné nastavit správnou tvrdost vody. Tvrdost vody zjistíte u svého dodavatele vody.
- Ujistěte se, že je kávovar vypnutý a zástrčka přívodního kabelu je zapojena v síťové zásuvce.
- Stiskněte a podržte současně  **B1**,  **B2** a  **B3** po dobu asi 5 sekund. Rozbliká se tlačítko poslední nastavené tvrdosti vody.
- Stiskněte tlačítko odpovídající vaší tvrdosti vody – viz tabulka níže. Kávovar se vypne a je připraven k použití.

Tlačítko	Tvrdoost vody		Množství vody do odvápnění
1 šálek 	nízká	do 50mg/l	každých 20 litrů
2 šálky 	střední	50-350mg/l	každých 12 litrů
Pára 	vysoká	vyšší než 350mg/l	každých 6 litrů

NAPLNĚNÍ ZÁSOBNÍKU NA VODU

- Zásobník na vodu **A5** vyjměte z kávovaru vytáhnutím směrem nahoru.
- Odstraňte víko **A4** a naplňte zásobník **A5** čistou vodou až k rýse maxima. Nasadte víko **A4** a vložte zpět do spotřebiče. Ujistěte se, že zásobník **A5** je řádně instalován na svém místě.



Poznámka:

Voda, kterou doplňujete do zásobníku **A5**, by měla být ideálně pokojovou teplotu (okolo 25 °C). Příliš studená voda může negativně ovlivnit výslednou chuť kávového nápoje.



Upozornění:

Vždy dodržujte rysku maxima. Nikdy zásobník **A5** nepřepĺňujte. Nikdy nepřĺňte zásobník **A5** teplou nebo ohřátou vodou, perlivou vodou nebo jinými tekutinami, jako je např. mléko. To by mohlo vést k poškození spotřebiče.

- Vodu nenechávejte v zásobníku **A5** déle než jeden den. Pro přípravu kvalitní čerstvé kávy je třeba použít vždy čerstvou vodu. Jinak může být negativně ovlivněna chuť výsledného nápoje.
- Jakmile se rozsvítí světelná kontrolka **A13**, je třeba doplnit vodu do zásobníku. Odstraňte víko **A4** a nalijte studenou vodu do zásobníku **A5**.





Upozornění:

Při nalévání vody do zásobníku **A5** buďte velmi opatrní, abyste nepolíli kávovar nebo přívodní kabel. Vždy dodržujte rysku maxima.

ZAPNUTÍ KÁVOVARU



Ujistěte se, že je kávovar instalován na rovném, suchém a čistém povrchu, zásobník na vodu **A5** je plný a je instalován odkapávací tácek **A8** s mřížkou **A9**. Ujistěte se, že je odkapávací tácek **A8** prázdný. Odviňte přívodní kabel a zapojte zástrčku přívodního kabelu do síťové zásuvky.

Stiskněte tlačítko  **B1**, abyste kávovar zapnuli. Tlačítko  **B1** se rozbliká, což znamená, že se kávovar zahřívá na provozní teplotu.

Jakmile tlačítko  **B1** přestane blikat, je kávovar připraven k použití.







Poznámka:

Během provozu může tlačítko  **B1** blikat, jedná se o normální jev, kdy se kávovar dohřívá na provozní teplotu. Zatímco tlačítko  **B1** bliká nebude možné stisknout jiné tlačítko. Vyčkejte, tlačítko  **B1** přestane blikat.



VYPNUTÍ KÁVOVARU

- Po ukončení používání vypněte kávovar stisknutím tlačítkem  **B1** a odpojte zástrčku přívodního kabelu od síťové zásuvky. Nechte kávovar vychladnout a vyčistěte jej podle pokynů v kapitole „**Čištění a údržba**“.





PROPLÁCHNUTÍ KÁVOVARU

- Zapněte kávovar a vyčkejte, až se zahřeje na provozní teplotu.
- Pod spařovací hlavu **A11** umístěte misku (objem alespoň 100 ml).
- Stiskněte tlačítko  **B2** nebo  **B3** a nechte spařovací hlavou **A12** protéct horkou vodu.
- Nyní natočte trysku **A7** tak, aby směřovala do misky, a otočte ovladačem **A6** k symbolu  a nechte parní tryskou **A7** vytéci asi 100 ml vody. Poté otočte ovladačem **A6** k symbolu  , abyste výdej horké vody ukončili.
- Vodu v misce vylijte. Buďte opatrní, neboť voda v misce může být velmi horká.
- Nyní je kávovar připravený k použití.

PŘÍPRAVA ESPRESSA

- Vyberte správné sítko pro přípravu kávy a vložte jej do páky **A11**. Pokud budete připravovat jeden šálek kávy, použijte sítko pro jeden šálek. Pokud budete připravovat dva šálky kávy nebo budete připravovat silnější kávu do hrnku, použijte sítko pro dva šálky.
- Pomocí odměrky naplníte sítko mletou kávu. Pokud používáte sítko pro jeden šálek, použijte jednu zarovnanou odměrku mleté kávy. Pokud používáte sítko pro dva šálky, použijte dvě odměrky kávy, které nebudou plné zcela po okraj.
- Rovnoměrně rozprostřete mletou kávu v sítku a řádně upěchujte. Správné upěchování je důležité pro přípravu kvalitní kávy. Pokud byste kávu upěchovali v sítku příliš silně, bude káva vytékat velmi pomalu a výsledná káva bude silná. Naopak pokud byste kávu upěchovali příliš slabě, voda mletou kávu proteče velmi rychle a výsledná káva bude slabá a nevýrazná.
- Po upěchování odstraňte z okraje páky zbytky mleté kávy.
- Vložte páku **A11** pod spařovací hlavu **A12** tak, aby rukojeť byla zarovnaná s nápisem „INSERT“ na spařovací hlavě **A12**. Vložte páku **A11** do spařovací hlavy **A12** a otočte pákou **A11** směrem doprava ve směru šípky, až ucítíte odpor.
- Pod vývod páky **A11** položte šálek nebo šálky. Doporučujeme šálky před použitím nahřát. K nahřátí šálků můžete použít horkou vodu nebo je můžete položit na plochu na nahřívání šálků **A2**.
- Stiskněte tlačítko  **B2** nebo  **B3** a kávovar spustí proces přípravy kávy. Podsvícení stisknutého tlačítka se rozsvítí a po několika vteřinách začne káva vytékat do šálku.
- Jakmile do šálku / šálků nateče přednastavené množství kávy, chod kávovaru se automaticky zastaví a podsvícení stisknutého tlačítka zhasne.
- Abyste mohli vyjmout páku **A11** ze spařovací hlavy **A12**, otočte rukojeť páky směrem doleva, až bude rukojeť zarovnaná s nápisem „INSERT“. Poté vyjměte páku **A11**. Vyklepnete kávovou sedlinu v sítku do odpadkového koše, příp. ji můžete kompostovat. Opláchněte použité sítko a páku **A11** pod teplou vodou a otřete dosucha. Páka **A11** i sítko tak budou připraveny k dalšímu použití.







PŘÍPRAVA CAPPUCCINA

- Připravte si šálek kávy podle pokynů v části „**PŘÍPRAVA ESPRESSA**“. Doporučujeme používat větší šálek.
- Stiskněte tlačítko **B4**, abyste zapnuli funkci výdeje páry. Tlačítko  **B1** se rozblíká. Jakmile přestane blikat, bude možné funkci výdeje páry použít.
- Mezitím nalijte do většího šálku potřebné množství mléka. Ujistěte se, že je šálek dostatečně velký, neboť naplněné mléko může zdvojnásobit až ztrojnásobit svůj původní objem. Doporučujeme používat vychlazené tučné mléko, abyste dosáhli bohaté krémové pěny.
- Otočte mechanismus na parní trysce **A7** tak, aby šípka ukazovala na „CAPPUCCINO“.
- Pod parní trysku **A7** umístěte prázdnou misku a otočte ovladačem **A6** k symbolu , abyste uvolnili případnou páru s vodou z trysky **A7**. Poté otočte ovladačem **A6** k symbolu .
- Nyní ponořte parní trysku **A7** do mléka tak, aby konec parní trysky **A7** byl ponořen jen několik milimetrů pod hladinou.
- Otočte ovladačem **A6** k symbolu , a spustí se výdej páry. Abyste získali krémovější a hedvábnější pěnu, umístěte konec parní trysky **A7** těsně k hladině, až začne mléko v šálku vířit.
- Jakmile mléko zdvojnásobilo svůj objem, ponořte parní trysku **A7** hlouběji do šálku, abyste mléko v šálku prohřáli.
- Jakmile mléko dosáhlo správné teploty (cca 60 °C) a má dostatečnou krémovou pěnu, otočte ovladačem **A6** k symbolu . Poté vyjměte trysku **A7** z mléka.
- Naplněné mléko nalijte do šálku.
- Otřete parní trysku **A7** mírně navlhčenou houbičkou. Z hygienických důvodů zapněte na několik vteřin funkci výdeje páry, abyste odstranili zbytky mléka v trysce.

Varování:

Kávovar bude vydávat páru maximálně 60 sekund. Poté se výdej páry automaticky zastaví. Jedná se o bezpečnostní prvek, který brání v přehřátí kávovaru.

OHŘEV MLÉKA

- Stiskněte tlačítko  **B4**, abyste zapnuli funkci výdeje páry. Tlačítko  **B1** se rozblíká. Jakmile přestane blikat, bude možné funkci výdeje páry použít.
- Mezitím nalijte do většího šálku potřebné množství mléka.
- Otočte mechanismus na parní trysce **A7** tak, aby šípka ukazovala na „HOT MILK“.
- Pod parní trysku **A7** umístěte prázdnou misku a otočte ovladačem **A6** k symbolu , abyste uvolnili případnou páru s vodou z trysky **A7**. Poté otočte ovladačem **A6** k symbolu .
- Nyní ponořte parní trysku **A7** do mléka.
- Otočte ovladačem **A6** k symbolu , a spustí se výdej páry.
- Opatrně pohybujte šálkem nahoru a dolů, abyste prohřáli mléko v šálku.
- Jakmile mléko dosáhlo správné teploty (cca 60 °C), otočte ovladačem **A6** k symbolu . Poté vyjměte trysku **A7** z mléka.
- Otřete parní trysku **A7** mírně navlhčenou houbičkou. Z hygienických důvodů zapněte na několik vteřin funkci výdeje páry, abyste odstranili zbytky mléka v trysce.

Varování:



Kávovar bude vydávat páru maximálně 60 sekund. Poté se výdej páry automaticky zastaví. Jedná se o bezpečnostní prvek, který brání v přehřátí kávovaru.



Poznámka:

Během ohřevu mléka nedojde k naplnění mléka.

VÝDEJ HORKÉ VODY

- Pod parní trysku **A7** umístěte nádobu, do které bude vytékat horká voda.
- Otočte ovladačem **A6** k symbolu , a spustí se výdej horké vody.
- Jakmile do šálku nateklo dostatečné množství horké vody, otočte ovladačem **A6** k symbolu .

Varování:

Kávovar bude vydávat horkou vodu maximálně 60 sekund. Poté se výdej páry automaticky zastaví. Jedná se o bezpečnostní prvek, který brání v přehřátí kávovaru.



PROGRAMOVÁNÍ OBJEMU KÁVY

- Podle osobních preferencí můžete upravit objem extrahované kávy.



Poznámka:

Hodnoty továrního nastavení zůstávají stále v paměti, i když upravíte objem extrahované kávy. Pokud potřebujete obnovit původní nastavení, proveďte tovární nastavení – více v části „Obnova továrního nastavení“.

- Objem extrahované kávy můžete nastavit pro jeden i dva šálky, a to v rozmezí uvedené v tabulce níže.

	Hodnota továrního nastavení	Minimální objem	Maximální objem
1 šálek	40 ml	20 ml	150 ml
2 šálky	125 ml	40 ml	300 ml

- Pokud preferujete kávu typu Long Black, upravte objem extrahované kávy podle osobních preferencí, abyste nemuseli ředit kávu horkou vodou. Kávovar bude připravovat upravený objem extrahované kávy automaticky, nicméně je třeba přizpůsobit množství mleté kávy nově nastavenému objemu, aby nebyla káva příliš slabá.



Poznámka:

Pokud jste upravili objem extrahované kávy na maximální objem a občas potřebujete připravit kávu typu espresso s menším objemem extrahované kávy, bude třeba provést obnovu továrního nastavení.

- Vložte sítko do páky **A11** (bez mleté kávy) a páku **A11** následně vložte do spařovací hlavy **A12**. Šálek nebo hrnek vložte pod spařovací hlavu **A12**.

- Ujistěte se, že v zásobníku na vodu **A5** je dostatečné množství vody. Voda musí zakrývat rysku minima.
- Programování objemu pro jeden šálek:
Stiskněte a podržte tlačítko přípravy jednoho šálku **B2**. Držte tlačítko **B2** stisknuté, dokud do šálku nebo hrnku nenateče vámi preferované množství vody. Uvolněním tlačítka **B2** se automaticky zastaví extrakce a nový objem bude uložen do paměti.
Programování objemu pro dva šálky:
Stiskněte a podržte tlačítko přípravy jednoho šálku **B3**. Držte tlačítko **B3** stisknuté, dokud do šálku nebo hrnku nenateče vámi preferované množství vody. Uvolněním tlačítka **B3** se automaticky zastaví extrakce a nový objem bude uložen do paměti.



Poznámka:

Upravený objem extrahované kávy bude uložen do paměti, pokud neprovedete tovární nastavení nebo neodpojíte zástrčku přívodního kabelu od síťové zásuvky.

Obnova továrního nastavení

- Pokud nastane problém vyplývající z vámi provedeného nastavení, je nezbytné provést obnovu továrního nastavení.



Upozornění:

Obnovou továrního nastavení se smažou všechna vámi provedená nastavení a dojde k obnově hodnot nastavených z továrny. Smažou se i hodnoty nastavené tvrdosti vody. Poté bude třeba provést znovu všechna potřebná nastavení.

- Ujistěte se, že je zástrčka přívodního kabelu zapojena do síťové zásuvky.
- Ujistěte se, že je spotřebič vypnutý.
- Současně stiskněte a podržte všechna čtyři tlačítka (**B1**, **B2**, **B3**, **B4**) po dobu 5 sekund, dokud se všechna tlačítka nerozblíkají. Poté můžete tlačítka uvolnit.
- Obnova továrního nastavení byla provedena.

ČIŠTĚNÍ A ÚDRŽBA

- Před čištěním odpojte zástrčku přívodního kabelu od síťové zásuvky a nechte spotřebič vychladnout.
- K čištění jakýchkoli částí spotřebiče nepoužívejte čisticí prostředky s abrazivním účinkem, ředidla apod., které by mohly poškodit povrch spotřebiče. Žádná součást tohoto spotřebiče není určena pro mytí v myčce nádobí.



Varování:

Aby se zabránilo nebezpečí úrazu elektrickým proudem, neponořujte spotřebič, napájecí kabel ani síťovou zástrčku do vody nebo jiné tekutiny.



Čištění odkapávacího tácku a mřížky

- Opatrně vyjměte odkapávací tácek **A8** s mřížkou **A9**. Vodu vylijte a opláchněte odkapávací tácek **A8** a mřížku **A9** teplou vodou. Otrěte dosucha a vložte zpět do kávovaru.
- Pokud jsou tácek **A8** i mřížka **A9** silněji znečištěny, omyjte je v teplé vodě s trochou neutrálního prostředku na mytí nádobí, opláchněte a otřete dosucha.

Čištění sítěk a páky

- Sítka a páka **A11** čistěte po každém použití. Opláchněte sítko a páku **A11** pod tekoucí teplou vodou a otřete dosucha.
- Pokud jsou otvory v sítku zablokované, vyčistěte je pomocí dodávané pomůcky na čištění.

Čištění sřpařovací hlavy

- Přibližně po asi 200 přípravě kávy je třeba propláchnout sřpařovací hlavu **A12**. Naplňte zásobník **A5** studenou vodou. Zapněte kávovar a vyčkejte, až se zahřeje na provozní teplotu.
- Stiskněte tlačítko  **B2** nebo  **B3** a nechte sřpařovací hlavou **A12** protéct asi 0,5 l vody.



Upozornění:

Při proplachování je důležité, aby NEBYLA vložena páka se sítkem.

Čištění vnějšího povrchu





- Vnější povrch spotřebiče otřete mírně navlhčeným hadříkem a poté řádně otřete dosucha.

Čištění zásobníku na vodu

- Alespoň jednou za měsíc vyčistěte zásobník na vodu **A5** a víko **A4**. Vypláchněte jej čistou vodou s přídavkem malého množství neutrálního kuchyňského saponátu. Poté jej řádně vypláchněte čistou vodou, osušte a vložte zpět na své místo.

Odvápnění



- Jakmile se rozsvítí světelná kontrolka odvápnění **A14**, je třeba provést proces odvápnění.
- K odvápnění používejte prostředek k odvápnění určený pro kávovary, který je běžně dostupný v obchodní síti.

- Připravte odvápnovací roztok podle pokynů na obale prostředku k odvápnění.
- Nalijte připravený roztok do zásobníku **A5** až po rysku max.
- Zapojte zástrčku přívodního kabelu do síťové zásuvky a Stiskněte tlačítko , abyste kávovar zapnuli. Tlačítko  se rozblíká, což znamená, že se kávovar zahřívá na provozní teplotu.
- Ujistěte se, že ve sřpařovací hlavě **A12** není instalována páka **A11**.
- Pod parní trysku **A7** umístěte nádobu na vodu.
- Jakmile tlačítko  přestane blikat, otočte ovladačem **A6** k symbolu  a spustí se výdej ohřátého roztoku.
- Nechte roztok vytékat skrz parní trysku **A7**, až se výdej automaticky zastaví.
- Otočte ovladačem **A6** k symbolu .
- Nyní přemístěte nádobu pod sřpařovací hlavu **A12**.



Poznámka:

Pokud je to nutné, vylijte roztok z nádoby. Nicméně buďte opatrní, roztok v nádobě je velmi horký.

- Stiskněte tlačítko  **B3** a kávovar spustí výdej roztoku skrz sřpařovací hlavu **A12**.
- Vyčkejte, až se výdej roztoku automaticky zastaví.
- Nyní přesuňte nádobu pod parní trysku **A7** a opakujte kroky 6. – 11., pokud nevyprázdníte celý obsah zásobníku **A5** a nerozsvítí se světelná kontrolka **A13**.
- Vyjměte zásobník **A5** z kávovaru, vylijte zbývající roztok a naplňte zásobník **A5** čerstvou čistou vodou až po rysku max.
- Provedte kroky 6. – 11., abyste propláchlí kávovar a odstranili zbytek roztoku z vnitřních komponent kávovaru. Doporučujeme, abyste vyčerpali celý zásobník **A5**.
- Nyní je proces odvápnění dokončen.
- Pro další použití kávovaru je nutné resetovat kontrolku odvápnění **A14**. Zatímco je kávovar vypnutý, stiskněte a podržte současně tlačítka  **B1** a  **B4** po dobu asi 5 sekund. Světelná kontrolka odvápnění **A14** se resetuje a při dalším zapnutí kávovaru nebude již rozsvícena. V opačném případě je třeba provést resetování znovu. Po úspěšném resetování začne kávovar opět měřit objem spotřebované vody, aby vás mohl upozornit na další odvápnění.

Uložení

- Pokud nebudete spotřebič delší dobu používat, odpojte zástrčku od síťové zásuvky, nechte spotřebič vychladnout a vyčistěte jej podle výše uvedených pokynů.
- Před uložení se ujistěte, že jsou spotřebič i všechno příslušenství řádně čisté a suché.
- Uložte spotřebič na suché, čisté a dobře větrané místo, kde nebude vystaven extrémním teplotám a kde bude mimo dosah dětí nebo zvířat.

ŘEŠENÍ POTÍŽÍ

- Následující tabulka uvádí možné problémy, se kterými se můžete setkat během používání kávovaru. Nicméně pokud problém přetrvává, vypněte kávovar, odpojte zástrčku přírodního kabelu od síťové zásuvky a obraťte se na autorizované servisní středisko.

Problém	Příčina	Řešení
Kávovar nevydává kávu.	V zásobníku A5 není voda.	Doplňte vodu do zásobníku A5 .
	Otvory v sítku jsou zablokované.	Použijte pomůcku na čištění a vyčistěte sítko.
	Zásobník A5 není správně vložen v kávovaru.	Vložte zásobník A5 správně, abyste otevřeli vstupní ventil v kávovaru.
	Kávovar zanesen vodním kamenem.	Je třeba odvápnit kávovar.
Káva vytéká přes okraj páky.	Páka A11 je nesprávně vložena.	Vložte páku A11 správně do kávovaru.
	Těsnění ve spařovací hlavě A12 je poškozené.	Nechte těsnění vyměnit v autorizovaném servisním středisku.
	Otvory v sítku jsou zablokované.	Použijte pomůcku na čištění a vyčistěte sítko.
Páku A11 není možné vložit do spařovací hlavy A12 .	V sítku je příliš mnoho kávy.	Pomocí odměrky vložte kávu do páky a nadměrné množství kávy ze sítka odstraňte.
Po přípravě kávy se sítko přichytilo ke spodní části spařovací hlavy A12 .		Vložte znovu páku A11 a spusťte přípravu kávy. Poté vyjměte páku A11 se sítkem.
Kávovar nefunguje a všechna tlačítka blikají.		Vypněte kávovar, odpojte zástrčku přírodního kabelu od síťové zásuvky a obraťte se na autorizované servisní středisko.

TECHNICKÉ ÚDAJE

Jmenovitý rozsah napětí.....220 – 240 V~
Jmenovitý kmitočet.....50 – 60 Hz
Jmenovitý příkon.....1400 W
Hlučnost.....75 dB(A)

Deklarovaná hodnota emise hluku tohoto spotřebiče je 75 dB(A), což představuje hladinu A akustického výkonu vzhledem k referenčnímu akustickému výkonu 1 pW.

Změny textu a technických specifikací vyhrazeny.

POKYNY A INFORMACE O NAKLÁDÁNÍ S POUŽITÝM OBALEM

Použitý obalový materiál odložte na místo určené obcí k ukládání odpadu.

LIKVIDACE POUŽITÝCH ELEKTRICKÝCH A ELEKTRONICKÝCH ZAŘÍZENÍ



Tento symbol na produktech anebo v průvodních dokumentech znamená, že použité elektrické a elektronické výrobky nesmí být přidány do běžného komunálního odpadu. Ke správné likvidaci, obnově a recyklaci předejte tyto výrobky na určená sběrná místa.

Alternativně v některých zemích Evropské unie nebo jiných evropských zemích můžete vrátit své výrobky místnímu prodejci při koupi ekvivalentního nového produktu.

Správnou likvidací tohoto produktu pomůžete zachovat cenné přírodní zdroje a napomáháte prevenci potenciálních negativních dopadů na životní prostředí a lidské zdraví, což by mohly být důsledky nesprávné likvidace odpadů. Další podrobnosti si vyžádejte od místního úřadu nebo nejbližšího sběrného místa.

Při nesprávné likvidaci tohoto druhu odpadu mohou být v souladu s národními předpisy uděleny pokuty.

Pro podnikové subjekty v zemích Evropské unie

Chcete-li likvidovat elektrická a elektronická zařízení, vyžádejte si potřebné informace od svého prodejce nebo dodavatele.

Likvidace v ostatních zemích mimo Evropskou unii

Tento symbol je platný v Evropské unii. Chcete-li tento výrobek zlikvidovat, vyžádejte si potřebné informace o správném způsobu likvidace od místních úřadů nebo od svého prodejce.



Tento výrobek splňuje veškeré základní požadavky směrnic EU, které se na něj vztahují.