

STREND PRO®

SK	Elektrický bezolejový vzduchový kompresor
CZ	Elektrický bezolejový vzduchový kompresor
HU	Elektromos olajmentes légkompresszor
RO	Compresor de aer electric fără ulei
EN	Electric oil - free air compressor



-
- **Preklad originálneho návodu na použitie**
 - **Překlad originálním návodu k použití**
 - **Az eredeti használati útmutató fordítása**
 - **Traducerea manualului de utilizare original**
 - **Instruction manual**
-

POUŽITIE







Elektrický vzduchový kompresor je určený na výrobu stlačeného vzduchu všade tam, kde je stlačený vzduch potrebný (napr. na pohon pneumatického náradia, nanášanie farieb, čistenie, hustenie pneumatík a pod.). Stlačený vzduch vyrobený kompresorom sa nesmie používať vo farmaceutickom, potravinárskom alebo nemocničnom sektore ani na plnenie potápačských fliaš.

Zariadenie používajte iba na predpísané účely. Akékoľvek iné použitie je považované ako prípad nesprávneho použitia. Používateľ/obsluha a nie výrobca bude zodpovedný za akékoľvek poškodenie, alebo zranenia spôsobené týmto nesprávnym používaním. Pamätajte si, že toto zariadenie nebolo navrhnuté pre komerčné alebo priemyselné používanie. Záruka nebude platná pokiaľ bude zariadenie používané na komerčné, priemyselné alebo podobné účely.





TECHNICKÉ PARAMETRE

MODEL	BOF1506
NAPÄTIE / FREKVENCIA	230 V / 50 Hz
VÝKON MOTORA	1,1 kW
POČET VALCOV	1
OTÁČKY BEZ ZÁŤAŽE	3 500 ot. / min
MAX. TLAK	8 bar
OBJEM TLAKOVEJ NÁDOBY	6 l
MAX. SACÍ VÝKON	160 l / min
SKUT. DODÁVANÉ MNOŽSTVO	100 l / min
OLEJOVÝ KOMPRESOR	nie
HLADINA AKUSTICKÉHO VÝKONU	97 dB
STUPEŇ OCHRANY	IP20
TRIEDA OCHRANY	I
NAPÁJACÍ KÁBLA	1,8 m H05VV-F 3 x 0,75 mm ²
ROZMERY	36 x 33 x 34,5 cm
CELKOVÁ HMOTNOSŤ	11 kg
NETTO HMOTNOSŤ	10 kg

VYSVETLIVKY SYMBOLOV

	Výrobok je v súlade s platnými európskymi smernicami a bola vykonaná metóda hodnotenia zhody týchto smerníc.
	Nevyhadzujte do bežného domového odpadu. Namiesto toho, ekologicky prijateľnou cestou sa obráťte na recyklačné strediská. Prosím venujte starostlivosť ochrane životného prostredia.
	Stupeň ochrany IP20
	Noste ochranné rukavice.
	Noste chránič sluchu.
	Používajte ochranné pracovné okuliare.



	Zaručená hladina akustického výkonu.
	Prečítajte si návod na použitie.
	Nepracujte v daždi, ani nenechávajte zariadenie vonku ak prší.
	Zariadenie sa automaticky uvádza do chodu.

POPIS PRODUKTU

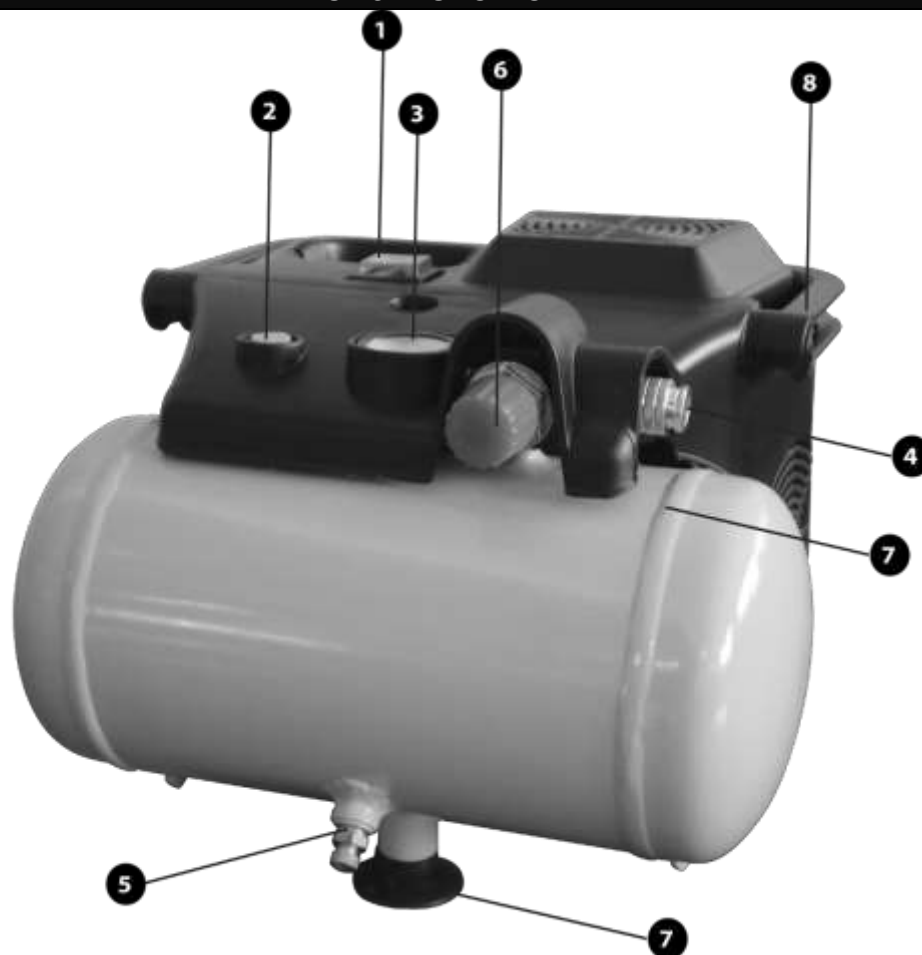

1	ON/OFF Prepínač	5	Vypúšťací ventil tlakovej nádoby
2	Bezpečnostný ventil	6	Regulátor prevádzkového tlak
3	Tlakomer (manometer) tlaku v nádrži	7	Tlaková nádrž
4	Otvor pre vývod stlačeného vzduchu s rýchlospojku	8	Rukoväť

VŠEOBECNÉ BEZPEČNOSTNÉ POKYNY

- **UPOZORNENIE!** Prečítajte si bezpečnostné upozornenia, inštrukcie, vyobrazenia a technické údaje poskytované s týmto elektrickým náradím. Porušenie dodržiavania všetkých inštrukcií uvedených ďalej v texte môže mať za následok úraz elektrickým prúdom, požiar a/alebo ťažké ublíženie na zdraví.



1) BEZPEČNOSŤ PRACOVNÉHO PROSTREDIA

- Pracovisko je potrebné udržiavať v čistote a dobre osvetlené. Neporiadok a tmavé priestory bývajú príčinou nehôd.
- Nepoužívajte elektrické náradie v prostredí, kde hrozí nebezpečenstvo výbuchu, kde sa vyskytujú horľavé kvapaliny, plyny alebo prach. V elektrickom náradí vznikajú iskry, ktoré môžu zapáliť prach alebo výpary.
- Pri používaní elektrického náradia zabráňte v prístupe deťom a ďalším osobám. Ak budete rušení, môžete stratiť kontrolu nad vykonávanou činnosťou.

2) ELEKTRICKÁ BEZPEČNOSŤ

- Vidlica napájacieho kábla elektrického náradia musí zodpovedať sieťovej zásuvke. Nikdy akýmkoľvek spôsobom neupravujte el. prívodný kábel. Náradie, ktoré má na vidlici prívodnej šnúry ochranný kolík, nikdy nepripájajte rozdvojkami alebo inými adaptérmi. Nepoškodené vidlice a zodpovedajúce zásuvky znížia nebezpečenstvo úrazu elektrickým prúdom. Poškodené alebo zamotané prívodné káble zvyšujú nebezpečenstvo úrazu elektrickým prúdom. Ak sa sieťová šnúra poškodí, musí sa nahradiť osobitou sieťovou šnúrou, ktorú možno dostať u výrobcu alebo jeho obchodného zástupcu.
- Obsluha sa nesmie telom dotýkať uzemnených predmetov, ako je napr. potrubie, teleso ústredného vykurovania, sporáky a chladničky. Nebezpečenstvo úrazu elektrickým prúdom je väčšie, ak je vaše telo spojené so zemou.
- Nevystavujte elektrické náradie dažďu, vlhku alebo vode. Elektrického náradia sa nikdy nedotýkajte mokrými rukami. Elektrické náradie nikdy neumývajte pod tečúcou vodou ani ho neponárajte do vody.
- Kábel sa nesmie nadmerne zaťažovať. Kábel nikdy nepoužívajte na prenášanie, ťahanie alebo vyťahovanie vidlice elektrického náradia. Kábel nesmie byť vystavený pôsobeniu tepla, oleja, ostrých hrán alebo pohyblivých dielov. Poškodené alebo zapletené káble zvyšujú riziko úrazu elektrickým prúdom.
- Nikdy nepracujte s náradím, ktoré má poškodený el. kábel príp. vidlicu, alebo spadlo na zem a je akýmkoľvek spôsobom poškodené.
- Pri používaní elektrického náradia vo vonkajšom prostredí používajte predlžovací kábel vhodný na vonkajšie použitie. Používanie šnúry vhodnej na vonkajšie použitie znižuje riziko úrazu elektrickým prúdom
- Ak používate elektrické náradie vo vlhkých priestoroch, používajte napájanie chránené prúdovým chráničom (RCD). Používanie RCD obmedzuje nebezpečenstvo úrazu elektrickým prúdom. Pojem „prúdový chránič (RCD)“ môže byť nahradený pojmom „hlavný istič obvodu (GFCI)“ alebo „istič unikajúceho prúdu (ELCB)“.
- Držte el. ručné náradie výlučne za izolované plochy určené na uchopenie, pretože pri prevádzke môže dôjsť ku kontaktu rezacieho či vrtacieho príslušenstva so skrytým vodičom alebo vlastnou šnúrou.

3) BEZPEČNOSŤ OSÔB

- Pri používaní elektrického náradia buďte pozorní a ostražitý, venujte maximálnu pozornosť činnosti, ktorú práve prevádzate. Sústreďte sa na prácu. Nepracujte s elektrickým náradím ak ste unavení, alebo ste pod vplyvom drog, alkoholu alebo liekov. Aj chvíľková nepozornosť pri používaní elektrického náradia môže viesť k vážnemu poraneniu osôb. Pri práci s el. náradím nejedzte, nepite a nefajčite.
- Používajte ochranné pomôcky. Vždy používajte ochranu očí. Používajte ochranné prostriedky odpovedajúce druhu práce, ktorú prevádzate. Ochranné pomôcky ako napr. respirátor, bezpečnostná obuv s protišmykovou úpravou, pokrývka hlavy alebo ochrana sluchu, používané v súlade s podmienkami práce, znižujú riziko poranenia osôb.
- Vyvarujte sa neúmyselnému zapnutiu el. náradia. Neprenášajte el. náradie, ktoré je pripojené k elektrickej sieti, s prstom na vypínači alebo na spúšti. Pred pripojením k elektrickému napätiu sa uistite, či vypínač alebo spúšť sú v polohe „vypnuté“. Prenášanie el. náradia s prstom na vypínači alebo pripájanie vidlice el. náradia do



zásuvky zo zapnutým vypínačom môže byť príčinou vážnych úrazov.

- Pred zapnutím el. náradia odstráňte všetky nastavovacie kľúče a nástroje. Nastavovací kľúč alebo nástroj, ktorý zostane pripevnený k otáčajúcej sa časti elektrického náradia môže byť príčinou poranenia osôb.
- Vždy udržiavajte stabilný postoj a rovnováhu. Pracujte len tam, kam bezpečne dosiahnete. Nikdy nepreceňujte vlastnú silu. Nepoužívajte elektrické náradie, ak ste unavení.
- Obliekajte sa vhodným spôsobom. Používajte pracovné oblečenie. Nenoste voľné oblečenie ani šperky. Dbajte na to, aby sa vaše vlasy, oblečenie, rukavice alebo iná časť Vášho tela nedostala do prílišnej blízkosti rotujúcich alebo rozpálených častí el. náradia.
- Pripojte el. náradie k odsávaniu prachu. Ak má el. náradie možnosť pripojenia zariadenia na zachytávanie alebo odsávanie prachu, uistite sa, že došlo k jeho riadnemu pripojeniu a používaniu. Použitie takýchto zariadení môže obmedziť nebezpečenstvo vznikajúce prachom.
- Pevne upevnite obrobok. Použite stolársku svorku alebo zverák pre upevnenie obrobku, ktorý budete obrábať.
- Zariadenie nie je určené na použitie osobami (vrátane detí) so zníženými fyzickými, zmyslovými alebo mentálnymi schopnosťami alebo s nedostatkom skúseností a znalostí, pokiaľ nie sú pod dozorom alebo nedostali pokyny ohľadom použitia zariadenia od osoby zodpovednej za ich bezpečnosť. Deti musia byť pod dozorom, aby ste sa uistili, že sa nehrajú so zariadením.

4) POUŽÍVANIE A ÚDRŽBA ELEKTRICKÉHO NÁRADIA

- El. náradie vždy odpojte od el. siete v prípade akéhokoľvek problému pri práci, pred každým čistením alebo údržbou, pri každom presune a pri ukončení činnosti! Nikdy nepracujte s el. náradím, ak je akýmkoľvek spôsobom poškodené.
- Ak začne náradie vydávať abnormálny zvuk alebo zápach, okamžite ukončíte prácu.
- Elektrické náradie nepreťažujte. Elektrické náradie bude pracovať lepšie a bezpečnejšie, ak s ním budete pracovať v otáčkach, pre ktoré bolo navrhnuté. Používajte správne náradie, ktoré je určené pre danú činnosť. Vhodné náradie bude dobre a bezpečne vykonávať prácu, pre ktorú bolo vyrobené.
- Nepoužívajte elektrické náradie, ktoré nemožno bezpečne zapnúť a vypnúť ovládacím vypínačom. Používanie takého náradia je nebezpečné. Poškodený vypínač musí byť opravený autorizovaným servisom.
- Odpojte náradie od elektrickej siete predtým, než začnete prevádzkať jeho nastavenie, výmenu príslušenstva alebo údržbu. Toto opatrenie obmedzí nebezpečenstvo náhodného spustenia.
- Nepoužívané elektrické náradie uschovajte tak, aby bolo mimo dosahu detí a nepovolaných osôb. Elektrické náradie v rukách neskúsených užívateľov môže byť nebezpečné. Elektrické náradie skladujte na suchom a bezpečnom mieste.
- Starostlivo udržiavajte elektrické náradie v dobrom stave. Pravidelne kontrolujte nastavenie pohybujúcich sa častí a ich pohyblivosť. Kontrolujte či nedošlo k poškodeniu ochranných krytov alebo iných častí, ktoré môžu ohroziť bezpečnú funkciu elektrického náradia. Ak je náradie poškodené, pred ďalším použitím zaistíte jeho opravu. Mnoho úrazov je spôsobené nesprávnou údržbou elektrického náradia.
- Rezacie nástroje udržiavajte ostré a čisté. Správne udržiavané a naoštrené nástroje uľahčujú prácu, obmedzujú nebezpečenstvo úrazu a práca s nimi sa lepšie kontroluje. Použitie iného príslušenstva než toho, ktoré je uvedené v návode na obsluhu alebo doporučené dovozcom môže spôsobiť poškodenie náradia a byť príčinou úrazu.
- Elektrické náradie, príslušenstvo, pracovné nástroje atď. používajte v súlade s týmito pokynmi a takým spôsobom, ktorý je predpísaný pre konkrétne elektrické náradie a to s ohľadom na dané podmienky práce a druh prevádzanej práce. Používanie náradia na iné účely, než pre aké je určené, môže viesť k nebezpečným situáciám.



5) SERVIS

- Opravy vášho elektrického náradia zverte kvalifikovanej osobe, ktorá bude používať identické náhradné diely. Tak bude zaistená rovnaká úroveň bezpečnosti elektrického náradia, ako bola pred jeho opravou.

BEZPEČNOSTNÉ POKYNY PRE VZDUCHOVÉ KOMPRESORY

- Vybalte vzduchový kompresor z balenia a uistite sa, či nie je poškodený. Poškodený vzduchový kompresor nepoužívajte a kontaktujte predajcu. Obalové materiály nenechávajte v blízkosti detí.
- Zariadenie nie je určené na používanie osobami (vrátane detí), ktorým fyzická, zmyslová alebo mentálna neschopnosť či nedostatok skúseností a znalostí zabraňuje v jeho bezpečnom používaní, ak na ne nebude dohliadané alebo ak neboli inštruované ohľadom použitia spotrebiča osobou zodpovednou za ich bezpečnosť. Dávajte pozor na deti, aby ste zabezpečili, že sa nebudú môcť so zariadením hrať.
- Pred pripojením vzduchového kompresoru k zdroju elektrickej energie sa uistite či napätie vo vašej elektrickej zásuvke zodpovedá údajom na štítku zariadenia.
- Skontrolujte, či nie je napájací kábel poškodený. V prípade že je, nechajte ho vymeniť v autorizovanom servise, aby sa predišlo nebezpečenstvu.
- Napájací kábel úplne rozviňte!
- Na pripojenie vzduchového kompresoru k zdroju elektrickej energie používajte predlžovacie káble s maximálnou dĺžkou 5 metrov a s prierezom káblu nie menším ako 1,5 mm². Neodporúčame používať predlžovacie káble rôznych dĺžok a prierezov, ako aj nástavce a multizásuvky.
- Nikdy nepoužívajte vzduchový kompresor v prostredí kde hrozí nebezpečenstvo výbuchu!
- Pri práci buďte opatrní. Nikdy nemierte prúd vzduchu na osoby ani zvieratá. Pri používaní stlačeného vzduchu môže dôjsť ku zvičeniu prachu a/alebo pevných častíc – vždy používajte vhodné ochranné okuliare a ochranu sluchu. Nepoužívajte stlačený vzduch na čistenie odevov.
- Dodržiavajte maximálny prevádzkový tlak. Na zariadení nevykonávajte žiadne úpravy, ktoré by mohli viesť k prekročeniu max. prevádzkového tlaku.
- Vzduchový kompresor nepoužívajte, ak je teplota okolia nižšia než -5 °C a vyššia ako 40°C.
- Pracovný priestor udržiavajte v čistote. Kompresor musí byť počas prevádzky umiestnený na stabilnom podklade. Kompresor používajte výlučne v zvislej polohe.
- Vzduchový kompresor používajte v suchom bezprašnom dobre vetranom prostredí, napr. pod prístreškom. Nikdy nepoužívajte a neskladujte vzduchový kompresor tak, aby bol vystavený vode, vlhkosti a poveternostným vplyvom, ako napr. dažďu, hmle, snehu a pod. Ak je zariadenie dlhodobo vystavený vlhkému prostrediu môže dôjsť k poškodeniu tlakovej nádoby koróziou a následnému roztrhnutiu z dôvodu zoslabenia steny. Pri vniknutí vody do elektrických obvodov vzduchového kompresoru môže dôjsť k úrazu elektrickým prúdom alebo poškodeniu zariadenia. Ak vzduchový kompresor plánujete používať na striekanie horľavých látok, umiestnite ho proti vetru a v bezpečnej vzdialenosti od miesta striekania.
- Ak budete kompresor používať vo vonkajšom prostredí, po použití ho vždy uložte na kryté alebo uzavreté miesto.
- Nezakrývajte vzduchové otvory na kompresore.
- Na kompresor ani do jeho blízkosti neukladajte žiadne horľavé predmety.
- Pred premiestnením vzduchového kompresora ho vždy najprv odpojte od zdroja elektrickej energie! Vzduchový kompresor premiestňujte výlučne uchopením za rukoväť nikdy nie ťahaním za vzduchovú hadicu alebo napájací kábel!
- Niektoré časti zariadenia môžu byť počas prevádzky horúce. Po použití nechajte vzduchový kompresor vychladnúť.
- Vždy vzduchový kompresor odpojte od zdroja elektrickej energie pred jeho čistením alebo ak ho dlhšiu dobu



nebudete používať. Zariadenie nikdy nevyťahujte zo zásuvky za napájací kábel pokiaľ je zapnuté a ak máte mokré alebo vlhké ruky. Uistite sa, že napájací kábel nie je poškodený

- Vzduchový kompresor dôkladne vyčistite po každom použití. Ak nečistoty nemožno odstrániť, použite mäkkú handričku navlhčenú v mydlovej vode. Nikdy nepoužívajte čistiace prostriedky alebo rozpúšťadlá ako je benzín, alkohol, čpavok a pod! Výpary z týchto rozpúšťadiel sa môžu vznietiť a spôsobiť explóziu.
- Ak tlaková nádoba presakuje, vykazuje známky korózie, mechanického poškodenia alebo z nej uniká vzduch, ihneď zariadenie vypnite a nechajte opraviť v autorizovanom servise. Používanie zariadenia s poškodenou tlakovou nádobou môže viesť k jej roztrhnutiu alebo k nečakanému úniku vysokotlakového vzduchu a tým k smrteľnému alebo vážnemu zraneniu obsluhy, ďalších osôb alebo k poškodeniu majetku!
- Presvedčte sa, že pred odstraňovaním poruchy, pred údržbou alebo ak nie je zariadenie používané, je vypnuté a odpojené od zdroja elektrickej energie a v tlakovej nádobe nie je tlak.
- Po každom použití je nutné tlakovú nádobu odvzdušniť a vypustiť v nej nahromadenú vlhkosť. Nevypustenie tlaku alebo kondenzátu z tlakovej nádoby môže spôsobiť nebezpečnú situáciu alebo vážne poškodenie zariadenia. Na poškodenie tlakovej nádoby koróziou spôsobenou nevypúšťaním tlaku alebo kondenzátu sa nevzťahuje záruka.
- Stlačený vzduch vyrobený kompresorom sa nesmie používať vo farmaceutickom, potravinárskom alebo nemocničnom sektore ani na plnenie potápačských fliaš.

PREVÁDZKA TLAKOVÝCH NÁDOB

- Tlakové nádoby je nutné udržiavať v dobrom stave, správne používať, ošetrovať, realizovať potrebnú údržbu a opravy a v prípade potreby podľa okolností zaviesť potrebné bezpečnostné opatrenia.
 - Tlaková nádrž sa nesmie prevádzkovať vtedy, keď sa na nej vyskytujú nedostatky, ktoré by mohli ohrozovať používateľa alebo iné osoby.
 - Tlaková nádoba sa musí pravidelne kontrolovať, či sa na nej nenachádzajú poškodenia, ako napr. hrdza. V prípade zistenia poškodenia kontaktujte autorizovaný servis.
- (*) Autorizovaný servis: Servisné oddelenie výrobcu alebo dovozcu alebo iná osoba, ktorá je kvalifikovaná, oprávnená a spôsobilá vykonávať tento typ opravy. Vzduchový kompresor musí byť v prípade opravy odovzdaný takémuto servisu.

PREVÁDZKA

PRED PRVÝM POUŽITÍM

- Vybaľte vzduchový kompresor z balenia a uistite sa, či nie je poškodený. Obzvlášť starostlivo skontrolujte tlakovú nádobu.
- Kompresor umiestnite na vodorovnú, rovnú a pevnú plochu tak, aby teleso kompresora smerovalo nahor.
- Pripojte ku vzduchovému kompresoru hadicu na stlačený vzduch.
- Pripojte kompresor k zdroju elektrickej energie. Pred pripojením vzduchového kompresoru k zdroju elektrickej energie sa uistite či napätie vo vašej elektrickej zásuvke zodpovedá údajom na štítku zariadenia a prepínač je prepnutý do polohy „OFF“.
- Vzduchový kompresor zapnite a nechajte tlakovú nádobu natlakovať.
- Kompresor vypnite a počúvaním skontrolujte, či nedochádza k úniku stlačeného vzduchu. Ak zistíte únik vzduchu, vypustite tlak z tlakovej nádoby a pred ďalším použitím zaistite kontrolu a opravu kompresora v autorizovanom servise. Nikdy nepoužívajte kompresor, z ktorého uniká stlačený vzduch!

POUŽITIE

- Skontrolujte, či je tlaková nádoba odvzdušnená a vypustená.



- Skontrolujte stav bezpečnostného ventilu.
- Skontrolujte, či je vzduchová hadica správne pripojená.
- Pripojte kompresor k zdroju elektrickej energie. Pred pripojením vzduchového kompresoru k zdroju elektrickej energie sa uistite či napätie vo vašej elektrickej zásuvke zodpovedá údajom na štítku zariadenia a prepínač je prepnutý do polohy „OFF“.
- Vzduchový kompresor zapnite a nechajte tlakovú nádobu natlakovať.
- Po natlakovaní tlakovej nádoby sa zariadenie automaticky vypne.
- Pomocou regulátora prevádzkového tlaku (6) nastavte požadovaný prevádzkový tlak na výstupe rychlospojky.

ZAPNUTIE / VYPNUTIE

- Vzduchový kompresor zapnete prepnutím ON/OFF prepínača (1) do polohy „ON“.
- Vzduchový kompresor vypnete prepnutím ON/OFF prepínača (1) do polohy „OFF“.

NASTAVENIE PREVÁDZKOVÉHO TLAKU

- Otočte regulátor prevádzkového tlaku (6) v smere hodinových ručičiek, aby ste zvýšili tlak a proti smeru hodinových ručičiek aby ste ho znížili.

NASTAVENIE SPÍNACIEHO A VYPÍNACIEHO TLAKU

- Spínací a vypínací tlak je nastavený vo výrobe.
- Spínací tlak 6 bar (pri poklese pod uvedenú hodnotu sa kompresor zapne).
- Vypínací tlak 8 bar (po dosiahnutí uvedenej hodnoty sa kompresor vypne).
- **Nikdy neprekračujte maximálny prevádzkový tlak zariadenia!**

ODVZDUŠNENIE A VYPUSTENIE TLAKOVEJ NÁDOBY

- Po každom použití je nutné vypustiť kondenzát z tlakovej nádoby.
- Odvzdušňovanie a vypúšťanie tlakovej nádoby vykonávajte pod tlakom 1-2 bar.
- Nakloňte tlakovú nádobu tak, aby vypúšťací ventil tlakovej nádoby (5) bol v jej najnižšom mieste.
- Opatrne povoľte vypúšťaciu skrutku tak, aby tlak vzduchu vytlačil kondenzát z tlakovej nádoby.
- Keď z tlakovej nádoby uniká už len čistý vzduch, dotiahnite vypúšťaciu skrutku.
- Pri odvzdušňovaní a vypúšťaní tlakovej nádoby môže dôjsť ku zvireniu prachu a/alebo pevných častíc – vždy používajte vhodné ochranné okuliare.

ČISTENIE A ÚDRŽBA

- Pred čistením zariadenia ho odpojte od zdroja elektrickej energie, nechajte ho vychladnúť a odvzdušnite tlakovú nádobu.
- Všetky opravy a servisné práce smú vykonávať len kvalifikovaní pracovníci alebo autorizovaný servis.
- Zariadenie udržiavajte v čistote. Na odstránenie nečistôt použite suchú mäkkú handričku v prípade potreby handričku navlhčite v mydlovej vode. Nikdy nepoužívajte čistiace prostriedky alebo rozpúšťadlá ako je benzín, alkohol, čpavok a pod! Tieto rozpúšťadlá môžu poškodiť plastové časti výrobku.
- V prípade potreby výmeny niektorej časti zariadenia používajte len originálne náhradné diely odporúčané výrobcom.

KONTROLA BEZPEČNOSTNÉHO VENTILU

- Bezpečnostný ventil (2) bol nastavený na najvyšší povolený tlak tlakovej nádoby.
- Je zakázané prestavovať bezpečnostný ventil alebo odstraňovať jeho tesnenie.

- Bezpečnostný ventil z času na čas aktivujte, aby ste si overili, či bude fungovať, keď je to potrebné.
- Uistite sa, že v tlakovej nádobe nie je tlak. Tlakomer (manometer) (3) musí ukazovať hodnotu 0 bar.
- Niekoľkokrát zatiahnite za krúžok. Kolík sa musí voľne pohybovať.
- Ak sa kolík v bezpečnostnom ventilu nemôže voľne pohybovať, vzduchový kompresor nepoužívajte a kontaktujte autorizovaný servis.

OCHRANA ŽIVOTNÉHO PROSTREDIA



Symbol prečiarknutej nádoby na odpad na produktoch alebo v sprievodných dokumentoch znamená, že použité elektrické a elektronické výrobky nesmú byť pridané do bežného komunálneho odpadu. Pre správnu likvidáciu, obnovu a recykláciu doručte tieto výrobky na určené zberné miesta, kde budú prijaté zdarma. Alternatívne v niektorých krajinách môžete vrátiť svoje výrobky miestnemu predajcovi pri kúpe ekvivalentného nového produktu. Správnou likvidáciou tohto produktu pomôžete zachovať cenné prírodné zdroje a napomáhate prevencii potenciálnych negatívnych dopadov na životné prostredie a ľudské zdravie, čo by mohli byť dôsledky nesprávnej likvidácie odpadov. Ďalšie podrobnosti si vyžiadajte od miestneho úradu alebo najbližšieho zberného miesta. Pri nesprávnej likvidácii tohto druhu odpadu môžu byť v súlade s národnými predpismi udelené pokuty.

ES VYHLÁSENIE O ZHODE

ES DECLARATION OF CONFORMITY

vydané/issued by

Výrobca/Producer: Ningbo Huasheng Air Compressor Co., Ltd
Sídlo/Seated: No. 55 Danshan Rd, Xiangshan, 315700 Ningbo, P.R.C.

Represented by: SLOVAKIA TREND EXPORT - IMPORT, s.r.o.
Sídlo/Seated: Michalovská 87/1414, Sobrance 07301, Slovensko
IČO/ID Nr: 46512250

vyhlasuje na vlastnú zodpovednosť, že následne označené zariadenie na základe svojej koncepcie a konštrukcie, rovnako ako do obehu uvedené vyhotovenie, zodpovedá základným bezpečnostným požiadavkám príslušných legislatívnych predpisov/
hereby declares that this appliance is in compliance with all basic safety requirements of all relevant directives.

Elektrický bezolejový vzduchový kompresor / Electric oil-free air compressor STREND PRO BOF1506, 230 V, 50 Hz, 1100 W, IP20, max. 8 bar
TYP/TYPÉ: BOF1506

bol navrhnutý a vyrobený v zhode s nasledujúcimi normami/was constructed and produced in compliance with following standards:

AfPS GS 2014:01 PAK
EN 1012-1:2010
EN 61000-6-1:2007
EN 61000-6-3:2007/A1:2011
EN ISO 3744: 1995
EN 286-1

a nasledujúcimi predpismi (všetko v platnom znení)/and all relevant directives (all in compliance):

MD 2006/42/EC
EMC 2014/30/EU
LVD 2014/35/EU
SPVD 2014/29/EU
RoHS 2011/65/EU
OND 2000/14/EC
Directive 2005/88/EC

Noise measured Level / Hladina hluku nameraná LwA 95 dB(A)
Noise guaranteed Level / Hladina hluku garantovaná LwA 97 dB(A)

Všetky súbory technickej dokumentácie sa nachádzajú k nahliadnutiu na adrese: /All related technical documentation and test report are available for checking at seat of company on following address: Slovakia TREND Export – Import s.r.o, Michalovská 87/1414, 073 01 Sobrance, Slovenská Republika

Last two digits when product has been introduced on market
/ Posledné dve číslice roka, kedy bol výrobok označený značkou

CE: 20

JUDr. Michal ŽEŇUCH
per procuram
SLOVAKIA TREND EXPORT - IMPORT, s.r.o.
Michalovská 87/1414
073 01 SOB RANCE
IČO: 46512250, DIČ: 2023403371

Sobrance 23.10.2020
Dátum a miesto vydania vyhlásenia
Place and date of issue

.....
Vydal/Issued by. Pečiatka/Podpis, Stamp/Signature
JUDr. Michal Žeňuch, confidential clerk/prokurista

STREND PRO[®]

Záručný list / Warranty

Výrobné číslo:	Dátum predaja:	Podpis a pečiatka predajcu:

Meno zákazníka (názov firmy):	Adresa zákazníka (sídlo firmy):

Zákazník svojím podpisom potvrdzuje, že mu bolo zariadenie predvedené a vysvetlené, že bol oboznámený s návodom na obsluhu, nasadením a užívaním stroja a že mu zariadenie bolo vydané kompletne.	Podpis zákazníka:

Záznamy o reklamáciách- záručných opravách

Dátum prijatia reklamácie:	Dátum ukončenia reklamácie:	Evidenčné číslo reklamácie:	Podpis prevedenej záručnej opravy (Záznam o neoprávnenej reklamácie)	Pečiatka servisného technika:

Podmienky záruky

- Dodávateľ poskytuje na tento výrobok záručnú dobu uvedenú v tomto záručnom liste za podmienok dodržania spôsobu používania a skladovania výrobku v súlade s platnými podmienkami a normami, ako i návodom na obsluhu. Záručná doba začína plynúť od dátumu predaja. Záruka na batérie je 12 mesiacov.
- Predĺžená záručná doba 5 rokov sa poskytuje na výrobok za podmienok, že tento výrobok je dodávateľom označený v zozname výrobkov s predĺženou zárukou, konečným zákazníkom je spotrebiteľ a výrobok nebude používaný na komerčné nasadenie. Predĺžená záruka je podmienená pravidelnými servisnými prehliadkami v autorizovaných servisných strediskách dodávateľa.
- Záručná doba sa predlžuje o dobu, počas ktorej bol výrobok v záručnej oprave a je o tom uvedený záznam v zozname o záručných opravách tohto záručného listu. Právo na záručnú opravu si spotrebiteľ môže uplatniť v niektorom autorizovanom servisnom stredisku, podľa priloženého zoznamu „A“ servisných stredísk. Servisné strediská „B“ prevádzkujú záručné opravy len na výrobky, ktoré boli predané v ich prevádzkach. Zoznam servisných stredísk je pravidelne aktualizovaný u predajcov a na stránke dovozu: www.strendpro.sk.
- Záručné stredisko je povinné zabezpečiť záručnú opravu v zákonom stanovenej lehote. Zákonom stanovená lehota na vybavenie reklamácie začína plynúť nasledujúcim dňom po dátume prijatia reklamácie v servisnom stredisku.
- Bezplatná záručná oprava nemôže byť uplatňovaná ak ide o poruchy, ktoré boli spôsobené používaním výrobku v rozpore s ustanoveniami uvedenými v návode na obsluhu, nesprávnou manipuláciou, mechanickým poškodením, bežným mechanickým opotrebením dielov spôsobeným prevádzkou stroja, vinou obsluhy, živelnou pohromou, neoprávneným zásahom do výrobku, poruchy zapríčinené použitím nevhodných náhradných dielov, použitím nevhodného paliva, a zrejme preťaženie stroja v dôsledku trvalého prekračovania hornej hranice výkonu. Práce spojené s čistením, základnou údržbou, ošetrovaním alebo nastavením zariadenia, ktoré môže viesť k obsluhu a sú uvedené v návode na obsluhu, nespádajú do rozsahu záruky.
- Za bežné opotrebenie dielov sa považuje hlavne opotrebenie: všetkých rotujúcich a pohyblivých častí, rezných častí a ich krytov, strižných skrutiek a klinov, prevodových a klinových remeňov, reťazových prevodov, trecie plochy brzd a spojok, dezény pneumatík a diely bežnej údržby ako sú: vzduchové, hydraulické a olejové filtre, zapalovacie sviečky, olejové a chladiace náplne.
- Z predĺženej záruky sú vyňaté časti strojov a zariadení, na ktoré ich konkrétny výrobca poskytuje kratšiu záruku ako dodávateľ na samotný výrobok, v ktorom sú namontované. Do tejto kategórie častí patria: akumulátory, žiarovky a podobne.
- Právo uplatniť nároky plynúce zo záruky má vlastník výrobku, pokiaľ tak urobí najneskôr v posledný deň záručnej doby.
- Pri reklamáciách sa postupuje podľa príslušných ustanovení Občianskeho zákonníka a Zákona o ochrane spotrebiteľa.
- Servisné prehliadky, ktoré sú podmienkou predĺženej 5 ročnej záruky, musia byť prevádzkané len v autorizovanom servisnom stredisku dodávateľa, v pravidelných intervaloch a obdobie medzi jednotlivými prehliadkami nesmie prekročiť dobu 12 mesiacov. Prvá servisná prehliadka musí byť vykonaná najneskôr do 12 mesiacov od dátumu predaja výrobku. Servisné prehliadky vykonávajú servisné strediská v období posledných troch a prvých dvoch mesiacoch kalendárneho roku. Každá servisná prehliadka musí byť zaznamenaná v tomto záručnom liste s uvedeným dátumom prehliadky, podpisom a pečiatkou servisného strediska. Servisnou prehliadkou sa rozumie kontrola stroja, výmena náplní a filtrov podľa odporúčenia výrobcu, výmena opotrebených a poškodených dielov, ktoré môžu ovplyvniť poškodenie alebo opotrebenie iných dielov a samotné nastavenie stroja. Úkon servisnej prehliadky a použitý materiál sa účtuje podľa platného cenníka servisného strediska.

Pri uplatňovaní reklamácie je reklamujúci povinný predložiť k reklamácií čistý výrobok, doklad o kúpe alebo vyplnený a potvrdený záručný list. V prípade predĺženej záruky, záznamy o servisných prehliadkach a daňové doklady za jednotlivé prehliadky. Pri nesplnení niektorej z podmienok predĺženej záruky uvedenej v tomto záručnom liste, sa na výrobok poskytuje záručná doba 2 roky.

ZÁRUČNÝ A POZÁRUČNÝ SERVIS VYKONÁVA SPLNOMOCNENÝ ZÁSTUPCA VÝROBCU

Splnomocnený zástupca výrobcu: Slovakia Trend Export-Import s.r.o., Michalovská 87/1414, 073 01 Sobrance

Fax: (056) 652-2329 Tel: 0915 392 687 E-mail: servis@slovakia-trend.sk

POUŽITÍ







Elektrický vzduchový kompresor je určen pro výrobu stlačeného vzduchu všude tam, kde je stlačený vzduch potřebný (např. K pohonu pneumatického nářadí, nanášení barev, čištění, huštění pneumatik apod.). Stlačený vzduch vyrobený kompresorem se nesmí používat ve farmaceutickém, potravinářském nebo nemocničním odvětví ani na plnění potápěčských lahví.



Zařízení používejte pouze na předepsané účely. Jakékoliv jiné použití je považováno jako případ nesprávného použití. Uživatel / obsluha a ne výrobce bude zodpovědný za jakékoliv poškození nebo zranění způsobené tímto nesprávným používáním. Pamatujte si, že toto zařízení nebylo navrženo pro komerční nebo průmyslové použití. Záruka nebude platná pokud bude zařízení používáno pro komerční, průmyslové nebo podobné účely.

TECHNICKÉ PARAMETRY

MODEL	BOF1506
NAPĚTÍ / FREKVENCE	230 V / 50 Hz
VÝKON MOTORU	1,1 kW
POČET VÁLCŮ	1
OTÁČKY BEZ ZÁTĚŽE	3 500 ot. / min
MAX. TLAK	8 bar
OBJEM TLAKOVÉ NÁDOBY	6 l
MAX. SACÍ VÝKON	160 l / min
EFEKTIVNÍ DODÁVANÉ MNOŽSTVÍ	100 l / min
OLEJOVÝ KOMPRESOR	ne
HLADINA AKUSTICKÉHO VÝKONU	97 dB
STUPEŇ OCHRANY	IP20
TŘÍDA OCHRANY	F
NAPÁJECÍ KABEL	1,8 m H05VV-F 3 x 0,75 mm ²
ROZMĚRY	36 x 33 x 34,5 cm
CELKOVÁ HMOTNOST	11 kg
NETTO HMOTNOST	10 kg

VYSVĚTLIVKY SYMBOLŮ

	Výrobek je v souladu s platnými evropskými směrnici a byla provedena metoda hodnocení shody těchto směrnic.
	Nevyhazujte do běžného domovního odpadu. Namísto toho, ekologicky přijatelnou cestou se obraťte na recyklační střediska. Prosím věnujte péči ochraně životního prostředí.
	Stupeň ochrany IP20
	Používejte ochranné rukavice.
	Noste chránič sluchu.
	Používejte ochranné pracovní brýle.
	Zaručená hladina akustického výkonu.

	Přečtěte si návod k použití.
	Nepracujte v dešti, ani nenechávejte zařízení venku pokud prší.
	Zařízení se automaticky uvádí do chodu.

POPIS PRODUKTU

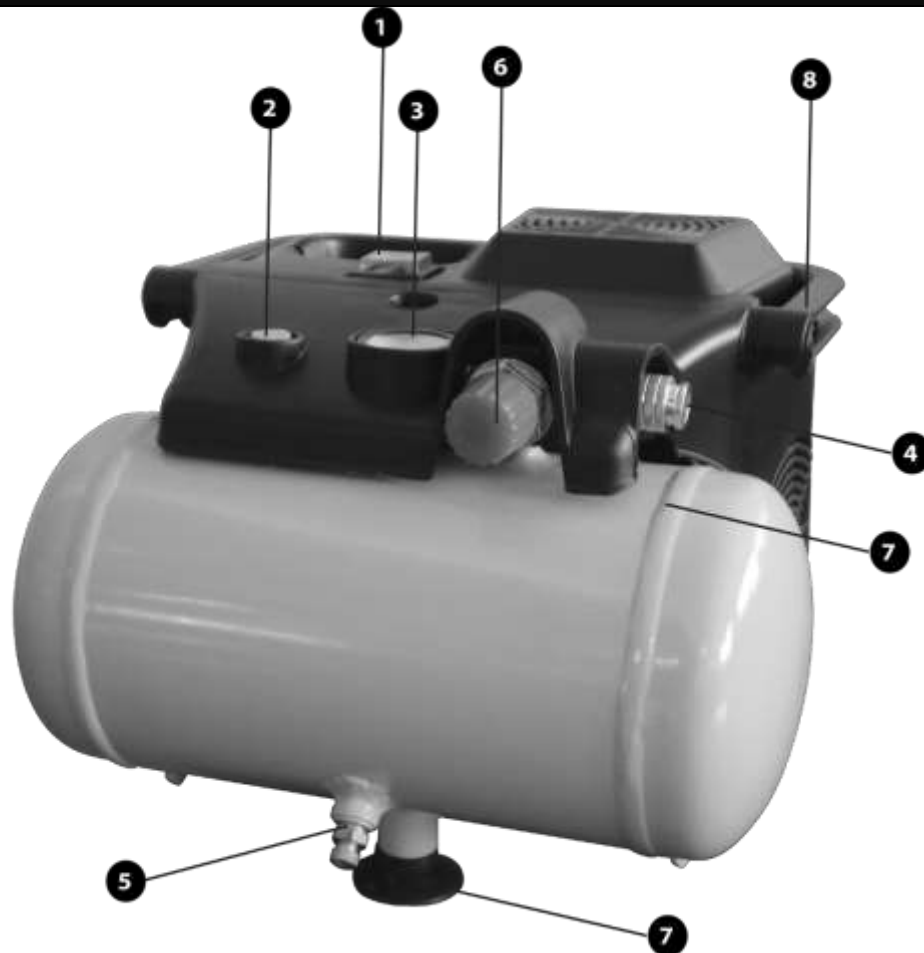

1	ON/OFF Přepínač	5	Vypouštěcí ventil tlakové nádoby
2	Bezpečnostní ventil	6	Regulátor provozního tlaku
3	Tlakoměr (manometr) tlaku v nádrži	7	Tlaková nádrž
4	Otvor pro vývod stlačeného vzduchu s rychlospojku	8	Rukojeť

OBEČNÉ BEZPEČNOSTNÍ POKYNY

- **POZOR! Přečtěte si bezpečnostní upozornění, instrukce, vyobrazení a technické údaje poskytované s tímto elektrickým náradím.** Porušení dodržování všech instrukcí uvedených níže může mít za následek úraz elektrickým proudem, požár a / nebo těžké ublížení na zdraví.

1) BEZPEČNOST PRACOVNÍHO PROSTŘEDÍ

- Pracoviště je třeba udržovat v čistotě a dobře osvětlené. Nepořádek a tmavé prostory bývají příčinou nehod.
- Nepoužívejte elektrické náradí v prostředí, kde hrozí nebezpečí výbuchu, kde se vyskytují hořlavé kapaliny,



plyny nebo prach. V elektrickém nářadí vznikají jiskry, které mohou zapálit prach nebo výpary.

- Při používání elektrického nářadí zamezte přístupu dětem a dalším osobám. Pokud budete rušeni, můžete ztratit kontrolu nad prováděnou činností.

2) ELEKTRICKÁ BEZPEČNOST

- Vidlice napájecího kabelu elektrického nářadí musí odpovídat zásuvkám. Nikdy jakýmkoliv způsobem neupravujte el. přívodní kabel. Nářadí, které má na vidlici přívodní šňůry ochranný kolík, nikdy nepřipojujte rozdvojky nebo jinými adaptéry. Nepoškozené vidlice a odpovídající zásuvky sníží nebezpečí úrazu elektrickým proudem. Poškozené nebo zamotané přívodní kabely zvyšují nebezpečí úrazu elektrickým proudem. Pokud se síťová šňůra poškodí, musí se nahradit osobitou síťovou šňůrou, kterou lze dostat u výrobce nebo jeho obchodního zástupce.

- Obsluha se nesmí tělem dotýkat uzemněných předmětů, jako je např. potrubí, těleso ústředního vytápění, sporáky a chladničky. Nebezpečí úrazu elektrickým proudem je větší, pokud je vaše tělo spojené se zemí.

- Nevystavujte elektrické nářadí dešti, vlhku nebo vodě. Elektrického nářadí se nikdy nedotýkejte mokřýma rukama. Elektrické nářadí nikdy nemyjte pod tekoucí vodou ani jej neponořujte do vody.

- Kabel se nesmí nadměrně zatěžovat. Kabel nikdy nepoužívejte k přenášení, tahání nebo vytahování vidlice elektrického nářadí. Kabel nesmí být vystaven působení tepla, oleje, ostrých hran nebo pohyblivých dílů. Poškozené nebo zapletené kabely zvyšují riziko úrazu elektrickým proudem.

- Nikdy nepracujte s nářadím, které má poškozený el. kabel příp. vidlici nebo spadlo na zem a je jakýmkoliv způsobem poškozeno.

- Při používání elektrického nářadí ve venkovním prostředí používejte prodlužovací kabel vhodný pro venkovní použití. Použití kabelu vhodného k vnějšímu použití snižuje riziko úrazu elektrickým proudem

- Pokud používáte elektrické nářadí ve vlhkých prostorech, používejte napájení chráněné proudovým chráničem (RCD) .Používanie RCD omezuje nebezpečí úrazu elektrickým proudem. Pojem "proudový chránič (RCD)" může být nahrazen pojmem "hlavní jistič obvodu (GFCI)" nebo "jistič unikajícího proudu (ELCB)".

- Držte el. ruční nářadí výlučně za izolované plochy určené k uchopení, protože při provozu může dojít ke kontaktu řezacího či vrtacího příslušenství se skrytým řidičem nebo vlastní šňůrou.

3) BEZPEČNOST OSOB

- Při používání elektrického nářadí buďte pozorní a ostražití, věnujte maximální pozornost činnosti, kterou právě provádíte. Soustřeďte se na práci. Nepracujte s elektrickým nářadím pokud jste unaveni nebo jste pod vlivem drog, alkoholu nebo léků. I chvilková nepozornost při používání elektrického nářadí může vést k vážnému poranění osob. Při práci s el. nářadím nejezte, nepijte a nekuřte.

- Používejte ochranné pomůcky. Vždy používejte ochranu očí. Používejte ochranné prostředky odpovídající druhu práce, kterou provádíte. Ochranné pomůcky jako např. respirátor, bezpečnostní obuv s protiskluzovou úpravou, pokrývka hlavy nebo ochrana sluchu, používané v souladu s podmínkami práce, snižují riziko poranění osob.

- Vyvarujte se neúmyslnému zapnutí el. nářadí. Nepřenášejte el. nářadí, které je připojeno k elektrické síti, s prstem na vypínači nebo na spoušti. Před připojením k elektrickému napětí se ujistěte, zda vypínač nebo spoušť v poloze "vypnuto". Přenášení el. nářadí s prstem na vypínači nebo připojování vidlice el. nářadí do zásuvky ze zapnutým vypínačem může být příčinou vážných úrazů.

- Před zapnutím el. nářadí odstraňte všechny seřizovací klíče a nástroje. Nastavovací klíč nebo nástroj, který zůstane připevněn k otáčející se části elektrického nářadí může být příčinou poranění osob.

- Vždy udržujte stabilní postoj a rovnováhu. Pracujte jen tam, kam bezpečně dosáhnete. Nikdy nepřeceňujte vlastní sílu. Nepoužívejte elektrické nářadí, pokud jste unavení.



- Oblékejte se vhodným způsobem. Používejte pracovní oblečení. Nenoste volné oblečení ani šperky. Dbejte na to, aby se vaše vlasy, oblečení, rukavice nebo jiná část těla nedostala do přílišné blízkosti rotujících nebo rozpálených částí el. nářadí.
- Připojte el. nářadí k odsávání prachu. Pokud má el. nářadí možnost připojení zařízení na zachycování nebo odsávání prachu, ujistěte se, že došlo k jeho řádnému připojení a používání. Použití takových zařízení může omezit nebezpečí vznikající prachem.
- Pevně upevněte obrobek. Použijte stolařskou svorku nebo svěrák pro upevnění obrobku, který budete obrábět.
- Zařízení není určeno k použití osobami (včetně dětí) se sníženými fyzickými, smyslovými nebo mentálními schopnostmi nebo s nedostatkem zkušeností a znalostí, pokud nejsou pod dozorem nebo nedostali pokyny ohledně použití zařízení od osoby odpovědné za jejich bezpečnost. Děti musí být pod dozorem, abyste se ujistili, že se nehrají se zařízením.

4) POUŽITÍ A ÚDRŽBA ELEKTRICKÉHO NÁŘADÍ

- El. nářadí vždy odpojte od el. sítě v případě jakéhokoliv problému při práci, před každým čištěním nebo údržbou, při každém přesunu a při ukončení činnosti! Nikdy nepracujte s el. nářadím, pokud je jakýmkoliv způsobem poškozeno.
- Pokud začne nářadí vydávat abnormální zvuk nebo zápach, okamžitě ukončete práci.
- Elektrické nářadí nepřetěžujte. Elektrické nářadí bude pracovat lépe a bezpečněji, jestliže s ním budete pracovat v otáčkách, pro které bylo navrženo. Používejte správné nářadí, které je určeno pro danou činnost. Vhodné nářadí bude dobře a bezpečně vykonávat práci, pro kterou bylo vyrobeno.
- Nepoužívejte elektrické nářadí, které nelze bezpečně zapnout a vypnout ovládacím vypínačem. Používání takového nářadí je nebezpečné. Poškozený vypínač musí být opraven autorizovaným servisem.
- Odpojte nářadí od elektrické sítě předtím, než začnete provádět jeho nastavení, výměnu příslušenství nebo údržbu. Toto opatření omezí nebezpečí náhodného spuštění.
- Nepoužívané elektrické nářadí uschovejte tak, aby bylo mimo dosah dětí a nepovolaných osob. Elektrické nářadí v ruce nezkušených uživatelů může být nebezpečné. Elektrické nářadí skladujte na suchém a bezpečném místě.
- Pečlivě udržujte elektrické nářadí v dobrém stavu. Pravidelně kontrolujte seřízení pohybujících se částí a jejich pohyblivost. Kontrolujte zda nedošlo k poškození ochranných krytů nebo jiných částí, které mohou ohrozit bezpečnou funkci elektrického nářadí. Pokud je nářadí poškozeno, před dalším použitím zajistěte jeho opravu. Mnoho úrazů je způsobeno nesprávnou údržbou elektrického nářadí.
- Řezací nástroje udržujte ostré a čisté. Správně udržované a naostřené nástroje usnadňují práci, omezují nebezpečí úrazu a práce s nimi se lépe kontroluje. Použití jiného příslušenství než toho, které je uvedeno v návodu k obsluze nebo doporučené dovozcem může způsobit poškození nářadí a být příčinou úrazu.
- Elektrické nářadí, příslušenství, pracovní nástroje atd. používejte v souladu s těmito pokyny a takovým způsobem, který je předepsán pro konkrétní elektrické nářadí a to s ohledem na dané podmínky práce a druh převáděné práce. Používání nářadí pro jiné účely, než pro jaké je určeno, může vést k nebezpečným situacím.

5) SERVIS

- Opravy vašeho elektrického nářadí svěřte kvalifikované osobě, která bude používat identické náhradní díly. Tak bude zajištěna stejná úroveň bezpečnosti elektrického nářadí, jako byla před jeho opravou.

BEZPEČNOSTNÍ POKYNY PRO VZDUCHOVÉ KOMPRESORY

- Vybalte vzduchový kompresor z balení a ujistěte se, zda není poškozen. Poškozený vzduchový kompresor

nepoužívejte a kontaktujte prodejce. Obalové materiály nenechávejte v blízkosti děti.

- Zařízení není určeno k používání osobami (včetně dětí), jimž fyzická, smyslová nebo mentální neschopnost či nedostatek zkušeností a znalostí zabraňuje v jeho bezpečném používání, pokud na ně nebude dohlíženo nebo pokud nebyly instruovány ohledně použití spotřebiče osobou zodpovědnou za jejich bezpečnost. Dávejte pozor na děti, abyste zajistili, že se nebudou moci se zařízením hrát.
- Před připojením vzduchového kompresoru ke zdroji elektrické energie se ujistěte zda napětí ve vaší elektrické zásuvce odpovídá údajům na štítku zařízení.
- Zkontrolujte, zda není napájecí kabel poškozen. V případě že je, nechte jej vyměnit v autorizovaném servisu, aby se předešlo nebezpečí.
- Napájecí kabel zcela rozviňte!
- Pro připojení vzduchového kompresoru ke zdroji elektrické energie používejte prodlužovací kabely s maximální délkou 5 metrů a s průřezem kabelu ne menším než 1,5 mm². Nedoporučujeme používat prodlužovací kabely různých délek a průřezů, jakož i nástavce a multizásuvky.
- Nikdy nepoužívejte vzduchový kompresor v prostředí kde hrozí nebezpečí výbuchu!
- Při práci buďte opatrní. Nikdy nemiřte proud vzduchu na osoby ani zvířata. Při používání stlačeného vzduchu může dojít ke zvíření prachu a / nebo pevných částic - vždy používejte vhodné ochranné brýle a ochranu sluchu. Nepoužívejte stlačený vzduch k čištění oděvů.
- Dodržujte maximální provozní tlak. Na zařízení neprovádějte žádné úpravy, které by mohly vést k překročení max. provozního tlaku.
- Vzduchový kompresor nepoužívejte, pokud je okolní teplota nižší než -5 ° C a vyšší než 40 ° C.
- Pracovní prostor udržujte v čistotě. Kompresor musí být během provozu umístěn na stabilním podkladu. Kompresor používejte výhradně ve svislé poloze.
- Vzduchový kompresor používejte v suchém bezprašném dobře větraném prostředí, např. pod přístřeškem. Nikdy nepoužívejte a neskladujte vzduchový kompresor tak, aby byl vystaven vodě, vlhkosti a povětrnostním vlivům, jako např. dešti, mlze, sněhu apod. Pokud je zařízení dlouhodobě vystaven vlhkému prostředí může dojít k poškození tlakové nádoby korozí a následnému roztržení z důvodu zeslabení stěny. Při vniknutí vody do elektrických obvodů vzduchového kompresoru může dojít k úrazu elektrickým proudem nebo poškození zařízení. Pokud vzduchový kompresor plánujete používat na stříkání hořlavých látek, umístěte ho proti větru a v bezpečné vzdálenosti od místa stříkání.
- Pokud budete kompresor používat ve venkovním prostředí, po použití jej vždy uložte na kryté nebo uzavřené místo.
- Nezakrývejte vzduchové otvory na kompresoru.
- Na kompresor ani do blízkosti neukládejte žádné hořlavé předměty.
- Před přemístěním vzduchového kompresoru ho vždy nejprve odpojte od zdroje elektrické energie! Vzduchový kompresor přemísťujte výlučně uchopením za rukojeť nikdy ne tažením za vzduchovou hadici nebo napájecí kabel!
- Některé části zařízení mohou být během provozu horké. Po použití nechte vzduchový kompresor vychladnout.
- Vždy vzduchový kompresor odpojte od zdroje elektrické energie před jeho čištěním nebo pokud jej delší dobu nebudete používat. Zařízení nikdy nevytahujte ze zásuvky za napájecí kabel pokud je zapnuté a pokud máte mokré nebo vlhké ruce. Ujistěte se, že napájecí kabel není poškozen
- Vzduchový kompresor důkladně vyčistěte po každém použití. Pokud nečistoty nelze odstranit, použijte měkký hadřík navlhčený v mýdlové vodě. Nikdy nepoužívejte čisticí prostředky nebo rozpouštědla jako je benzín, alkohol, čpavek apod! Výpary z těchto rozpouštědel se mohou vznítit a způsobit explozi.
- Pokud tlaková nádoba prosakuje, vykazuje známky koroze, mechanického poškození nebo z ní uniká vzduch, ihned zařízení vypněte a nechte opravit v autorizovaném servisu. Používání zařízení s poškozenou tlakovou



nádobou může vést k jejímu roztržení nebo k nečekanému úniku vysokotlakého vzduchu a tím k smrtelnému nebo vážnému zranění obsluhy, dalších osob nebo k poškození majetku!

- Ujistěte se, že před odstraňováním poruchy, před údržbou nebo pokud není zařízení používáno, je vypnuto a odpojeno od zdroje elektrické energie a v tlakové nádobě není tlak.
- Po každém použití je nutné tlakovou nádobu odvzdušnit a vypustit v ní nahromaděnou vlhkost. Nevypuštění tlaku nebo kondenzátu z tlakové nádoby může způsobit nebezpečnou situaci nebo vážné poškození zařízení. Na poškození tlakové nádoby korozí způsobenou nevypuštěním tlaku nebo kondenzátu se nevztahuje záruka.
- Stlačený vzduch vyrobený kompresorem se nesmí používat ve farmaceutickém, potravinářském nebo nemocničním odvětví ani na plnění potápěčských lahví.

PROVOZ TLAKOVÝCH NÁDOB

- Tlakové nádoby je nutné udržovat v dobrém stavu, správně používat, ošetřovat, realizovat potřebnou údržbu a opravy a v případě potřeby podle okolností zavést potřebná bezpečnostní opatření.
 - Tlaková nádrž se nesmí provozovat tehdy, když se na ní vyskytují nedostatky, které by mohly ohrožovat uživatele nebo jiné osoby.
 - Tlaková nádoba musí pravidelně kontrolovat, či se na ní nenacházejí poškození, jako např. rez. V případě zjištění poškození kontaktujte autorizovaný servis.
- (*) Autorizovaný servis: Servisní oddělení výrobce nebo dovozce nebo jiná osoba, která je kvalifikovaná, oprávněná a způsobilá vykonávat tento typ opravy. Vzduchový kompresor musí být v případě opravy předán takovému servisu.

PROVOZ

PŘED PRVNÍM POUŽITÍM

- Vybalte vzduchový kompresor z balení a ujistěte se, zda není poškozen. Obzvláště pečlivě zkontrolujte tlakovou nádobu.
- Kompresor umístěte na vodorovnou, rovnou a pevnou plochu tak, aby těleso kompresoru směřovalo nahoru.
- Připojte ke vzduchovému kompresoru hadici na stlačený vzduch.
- Připojte kompresor ke zdroji elektrické energie. Před připojením vzduchového kompresoru ke zdroji elektrické energie se ujistěte zda napětí ve vaší elektrické zásuvce odpovídá údajům na štítku zařízení a přepínač je přepnutí do polohy "OFF".
- Vzduchový kompresor zapněte a nechte tlakovou nádobu natlakovat.
- Kompresor vypněte a poslechem zkontrolujte, zda nedochází k úniku stlačeného vzduchu. Pokud zjistíte únik vzduchu, vypusťte tlak z tlakové nádoby a před dalším použitím zajistěte kontrolu a opravu kompresoru v autorizovaném servisu. Nikdy nepoužívejte kompresor, ze kterého uniká stlačený vzduchu!

POUŽITÍ

- Zkontrolujte, zda je tlaková nádoba odvzdušněná a vypuštěná.
- Zkontrolujte stav bezpečnostního ventilu.
- Zkontrolujte, zda je vzduchová hadice správně připojena.
- Připojte kompresor ke zdroji elektrické energie. Před připojením vzduchového kompresoru ke zdroji elektrické energie se ujistěte zda napětí ve vaší elektrické zásuvce odpovídá údajům na štítku zařízení a přepínač je přepnutí do polohy "OFF".
- Vzduchový kompresor zapněte a nechte tlakovou nádobu natlakovat.
- Po natlakování tlakové nádoby se zařízení automaticky vypne.
- Pomocí regulátoru provozního tlaku (6) nastavte požadovaný provozní tlak na výstupu rychlospojky.



ZAPNUTÍ / VYPNUTÍ

- Vzduchový kompresor zapnete přepnutím ON / OFF přepínače (1) do polohy "ON".
- Vzduchový kompresor vypnete přepnutím ON / OFF přepínače (1) do polohy "OFF".

NASTAVENÍ PROVOZNÍHO TLAKU

- Otočte regulátor provozního tlaku (6) ve směru hodinových ručiček, abyste zvýšili tlak a proti směru hodinových ručiček, abyste ho snížili.

NASTAVENÍ SPÍNACÍHO A VYPÍNACÍHO TLAKU

- Spínací a vypínací tlak je nastaven ve výrobě.
- Spínací tlak 6 bar (při poklesu pod uvedenou hodnotu se kompresor zapne).
- Vypínací tlak 8 bar (po dosažení uvedené hodnoty se kompresor vypne).
- **Nikdy nepřekračujte maximální provozní tlak zařízení!**

ODVZDUŠNĚNÍ A VYPOUŠTĚNÍ TLAKOVÉ NÁDOBY

- Po každém použití je nutné vypustit kondenzát z tlakové nádoby.
- Odvzdušňování a vypouštění tlakové nádoby provádějte pod tlakem 1-2 bar.
- Nakloňte tlakovou nádobu tak, aby vypouštěcí ventil tlakové nádoby (5) byl v jejím nejnižším místě.
- Opatrně povolte vypouštěcí šroub tak, aby tlak vzduchu vytlačil kondenzát z tlakové nádoby.
- Když z tlakové nádoby uniká už jen čistý vzduch, dotáhněte vypouštěcí šroub.
- Při odvzdušňování a vypouštění tlakové nádoby může dojít ke zviření prachu a / nebo pevných částic - vždy používejte vhodné ochranné brýle.

ČIŠTĚNÍ A ÚDRŽBA

- Před čištěním zařízení jej odpojte od zdroje elektrické energie, nechte ho vychladnout a odvzdušněte tlakovou nádobu.
- Veškeré opravy a servisní práce smí provádět pouze kvalifikovaní pracovníci nebo autorizovaný servis.
- Zařízení udržujte v čistotě. K odstranění nečistot použijte suchý měkký hadřík v případě potřeby hadřík navlhčete v mýdlové vodě. Nikdy nepoužívejte čisticí prostředky nebo rozpouštědla jako je benzín, alkohol, čpavek apod! Tato rozpouštědla mohou poškodit plastové části výrobku.
- V případě potřeby výměny některé části zařízení používejte pouze originální náhradní díly doporučené výrobcem.

KONTROLA BEZPEČNOSTNÍHO VENTILU

- Bezpečnostní ventil (2) byl nastaven na nejvyšší povolený tlak tlakové nádoby.
- Je zakázáno přestavovat bezpečnostní ventil nebo odstraňovat jeho těsnění.
- Bezpečnostní ventil z času na čas aktivujte, abyste si ověřili, zda bude fungovat, když je to potřeba.
- Ujistěte se, že v tlakové nádobě není tlak. Tlakoměr (manometr) (3) musí ukazovat hodnotu 0 bar.
- Několikrát zatáhněte za kroužek. Kolík musí volně pohybovat.
- Pokud se kolík v bezpečnostním ventilu nemůže volně pohybovat, vzduchový kompresor nepoužívejte a kontaktujte autorizovaný servis.

OCHRANA ŽIVOTNÍHO PROSTŘEDÍ

Symbol přeškrtnuté popelnice na produktech nebo v průvodních dokumentech znamená, že použité elektrické a elektronické výrobky nesmí být přidány do běžného komunálního odpadu. Pro správnou likvidaci, obnově a recyklaci doručte tyto výrobky na určená sběrná místa, kde budou přijata zdarma. Alternativně v některých zemích můžete vrátit své výrobky místnímu prodejci při koupi ekvivalentního nového produktu. Správnou likvidací tohoto produktu pomůžete zachovat cenné přírodní zdroje a napomáháte prevenci potenciálních negativních dopadů na životní prostředí a lidské zdraví, což by mohly být důsledky nesprávné likvidace odpadů. Další podrobnosti si vyžádejte od místního úřadu nebo nejbližšího sběrného místa. Při nesprávné likvidaci tohoto druhu odpadu mohou být v souladu s národními předpisy uděleny pokuty.

STREND PRO[®]

Záruční list / Warranty

Výrobní číslo:	Dátum prodeje:	Podpis a razítko prodejce:

Meno zákazníka (název firmy):	Adresa zákazníka (sídlo firmy):

Zákazník svým podpisem potvrzuje, že mu bylo zařízení předvedeno a vysvětleno, že byl seznámen s návodem k obsluze, nasazením a užíváním stroje a že mu zařízení bylo vydáno kompletní.	Podpis zákazníka:

Záznamy o reklamaci – záručních opravách

Dátum přijetí reklamace:	Datum ukončení reklamace:	Evidenční číslo reklamace:	Podpis převedené záruční opravy (Záznam o neoprávněné reklamaci)	Razítko servisního technika:

Podmínky záruky

- Dodavatel poskytuje na tento výrobek záruční dobu uvedenou v tomto záručním listu za podmínek dodržení způsobu používání a skladování výrobku v souladu s platnými podmínkami a normami, jako i návodem k obsluze. Záruční doba začíná běžet od data prodeje. Záruka na baterie je 12 měsíců.
- Prodoužená záruční doba 5 let se poskytuje na výrobek za podmínek, že tento výrobek je dodavatelem označený v seznamu výrobků s prodouženou zárukou, konečným zákazníkům je spotřebitel a výrobek nebude používán na komerční nasazení. Prodoužená záruka je podmíněna pravidelnými servisními prohlídkami v autorizovaných servisních střediscích dodavatele.
- Záruční doba se prodoužuje o dobu, po kterou byl výrobek v záruční opravě a je o tom uveden záznam v seznamu o záručních opravách tohoto záručního listu. Právo na záruční opravu si spotřebitel může uplatnit v některém autorizovaném servisním středisku, podle příloženého seznamu A servisních středisek. Servisní střediska B převádějí záruční opravy pouze na produkty, které byly prodány v jejich provozech. Seznam servisních středisek je pravidelně aktualizován u prodejců a na stránce dovozu: www.strendpro.sk.
- Servisní středisko je povinné zajistit záruční opravu v zákonem stanovené lhůtě. Zákonem stanovená lhůta pro vyřízení reklamace začíná běžet dnem následujícím po datu přijetí reklamace v servisním středisku..
- Bezplatná záruční oprava nemůže být uplatňována pokud jde o poruchy, které byly způsobeny používáním výrobku v rozporu s ustanoveními uvedenými v návodu k obsluze, nesprávnou manipulací, mechanickým poškozením, běžným mechanickým opotřebením dílů způsobeným provozem stroje, vinou obsluhy, živelnou pohromou, neoprávněným zásahem do výrobku, poruchy zapříčiněné použitím nevhodných náhradních dílů, použitím nevhodného paliva, a zřejmě přetížení stroje v důsledku trvalého překračování horní hranice výkonu. Práce spojené s čištěním, základní údržbou, ošetřováním nebo nastavením zařízení, které může převést obsluha a jsou uvedeny v návodu k obsluze, nespádají do rozsahu záruky.
- Za běžné opotřebením dílů se zvažují hlavně opotřebením: všech rotujících a pohyblivých částí, řezných částí a jejich krytů, střížných šroubů a klínů, převodových a klínových řemenů, řetězových převodů, třecí plochy brzd a spojek, dezény pneumatik a díly běžné údržby jako jsou: vzduchové, hydraulické a olejové filtry, zapalovací svíčky, olejové a chladicí náplně.
- Z prodoužené záruky jsou vyjmuty části strojů a zařízení, na které je konkrétní výrobce poskytuje kratší záruku jako dodavatel na samotný výrobek, ve kterém jsou namontovány. Do této kategorie částí patří: akumulátory, žárovky a podobně.
- Právo uplatnit nároky plynoucí ze záruky má vlastník výrobku, pokud tak učiní nejpozději v poslední den záruční doby.
- Při reklamaci se postupuje podle příslušných ustanovení občanského zákoníku a Zákona o ochraně spotřebitele.
- Servisní prohlídky, které jsou podmínkou prodoužené 5 leté záruky, musí být prováděny pouze v autorizovaném servisním středisku dodavatele, v pravidelných intervalech a období mezi jednotlivými prohlídkami nesmí překročit dobu 12 měsíců. První servisní prohlídka musí být provedena nejpozději do 12 měsíců od data prodeje výrobku. Servisní prohlídky provádějí servisní střediska v období posledních tří a prvních dvou měsíců kalendářního roku. Každá servisní prohlídka musí být zaznamenána v tomto záručním listě s uvedeným datem prohlídky, podpisem a razítkem servisního střediska. Servisní prohlídkou se rozumí kontrola stroje, výměna náplní a filtrů dle doporučení výrobce, výměna opotřebených a poškozených dílů, které mohou ovlivnit poškození nebo opotřebením jiných dílů a samotné nastavení stroje. Úkon servisní prohlídky a použitý materiál se účtuje dle platného ceníku servisního střediska.

Při uplatňování reklamace je reklamující povinen předložit k reklamaci čistý a kompletní výrobek, doklad o koupi nebo vyplněný a potvrzený záruční list. V případě prodoužené záruky, záznamy o servisních prohlídkách a daňové doklady za jednotlivé prohlídky. Při nesplnění některé z podmínek prodoužené záruky uvedené v tomto záručním listu, se na výrobek poskytuje záruční doba 2 roky.

ZÁRUČNÍ A POZÁRUČNÍ SERVIS PROVÁDÍ ZÁSTUPCE VÝROBCE

Zplnomocněný zástupce výrobce: Slovakia Trend Export-Import s.r.o., Michalovská 87/1414, 073 01 Sobrance

Fax: (056) 652-2329 Tel: 0915 392 687 E-mail: servis@slovakia-trend.sk

HASZNÁLAT







Az elektromos kompresszort sűrített levegő előállítására tervezték, ahol csak sűrített levegőre van szükség (pl. Pneumatikus szerszámok vezetésére, festékek felvitelére, tisztításra, gumiabroncsok felfújására stb.). A kompresszor által előállított sűrített levegőt tilos felhasználni a gyógyszeriparban, az élelmiszeriparban vagy a kórházban, vagy bűvárpalackok töltésére.





A készüléket csak rendeltetésszerűen használja. Minden más felhasználás helytelen használat esete. A nem rendeltetésszerű használatból eredő károkért a felhasználó / üzemeltető és nem a gyártó felelős. Kérjük, vegye figyelembe, hogy ezt az eszközt nem kereskedelmi vagy ipari használatra tervezték. A garancia nem érvényes, ha a készüléket kereskedelmi, ipari vagy hasonló célokra használják.

TECHNIKAI PARAMÉTEREK

MODELL	BOF1506
FESZÜLTSG / FREKVENCIA	230 V / 50 Hz
A MOTOR TELJESÍTMÉNYE	1,1 kW
A HENGEREK SZÉMA	1
FORDULATOK MEGTERHELÉS NÉLKÜL	3 500 ot. / perc
MAX. NYOMÁS	8 bar
A NYOMÁS TARTÓ EDÉNY KÖBTARTALMA	6 l
MAX. SZÍVÓ TELJESÍTMÉNY	160 l / perc
HASZNÁLT HATÉKONYSÁG	100 l / perc
OLEJ KOMPRESSZOR	nie
HANGTELJESÍTMÉNY SZINT	97 dB
VÉDELMI FOK	IP20
VÉDELMI OSZTÁLY	I
TÁPKÉBEL	1,8 m H05VV-F 3 x 0,75 mm ²
MÉRET	36 x 33 x 34,5 cm
TELJES SÚLY	11 kg
NETTO SÚLY	10 kg

JELMAGYARÁZAT

	A termék megfelel az alkalmazandó európai irányelveknek, és végrehajtották az ezen irányelvek megfeleléségének értékelésére szolgáló módszert.
	Ne dobja ki a szokásos háztartási hulladékkal együtt. Ehelyett forduljon környezetbarát módon az újrahasznosító központokhoz. Kérjük, ügyeljen a környezet védelmére.
	Védettség IP20
	Viseljen védőkesztyűt.
	Viseljen fülvédőt.
	Viseljen védőszemüveget.

	Garantált hangteljesítmény.
	Olvassa el a használati utasítást.
	Ne dolgozzon esőben, és ne hagyja a készüléket kint, ha esik.
	A készülék automatikusan elindul.

A TERMÉK LEÍRÁSA

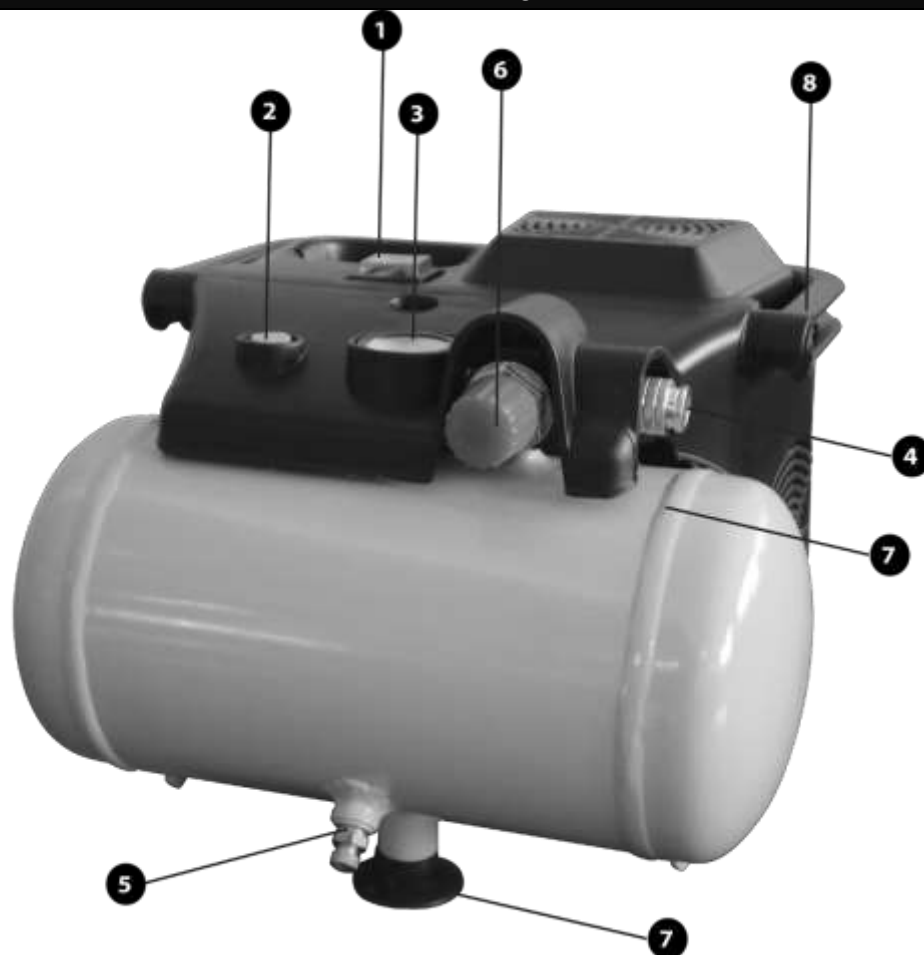

1	BE / KI kapcsoló	5	A nyomástartó edény leeresztő szelepe
2	Biztonsági szelep	6	Üzemi nyomásszabályozó
3	A tartályban lévő nyomásmérő (manométer)	7	Nyomástartály
4	Sűrített levegő kimenet gyorscsatlakozással	8	A fogantyú

ÁLTALÁNOS BISZTONSÁGI ELŐÍRÁSOK

- **FIGYELMESZTETÉS!** Olvassa el az elektromos kéziszerszámhoz mellékelt biztonsági figyelmeztetéseket, utasításokat, illusztrációkat és specifikációkat. Az alábbi utasítások be nem tartása áramütést, tüzet és / vagy súlyos sérüléseket okozhat.

1) MUNKATERÜLETI BISZTONSÁG

- A munkahelyet tisztán és jól megvilágított állapotban kell tartani. A rendetlenség és a sötét helyek okozzák gyakran a baleseteket.
- Ne használja az elektromos szerszámot robbanásveszélyes környezetben, ahol gyúlékony folyadékok, gázok vagy por vannak jelen. Az elektromos szerszámok szikrákat okoznak, amelyek meggyújthatják a port vagy a füstöt.
- Használatkor tartsa távol a gyerekeket és más személyeket az elektromos kéziszerszámtól. Ha zavart, elveszítheti tevékenysége irányítását.

2) ELEKTROMOS BISZTONSÁG

- Az elektromos szerszám csatlakozójának meg kell egyeznie a hálózati csatlakozóaljzattal. Soha ne módosítsa az el. tápkábel. Soha ne csatlakoztasson biztonsági csatlakozóval ellátott szerszámokat a hálózati csatlakozóhoz, elosztókkal vagy más adapterekkel. A sértetlen dugók és a megfelelő aljzatok csökkentik az áramütés kockázatát. A sérült vagy összekuszált tápkábelek növelik az áramütés kockázatát. Ha a hálózati kábel megsérült, azt ki kell cserélni egy speciális hálózati vezetékre, amelyet a gyártótól vagy meghatalmazott képviselőjétől lehet beszerezni.
- A kezelő testével nem érhet földelt tárgyakhoz, mint pl csövek, központi fűtőtest, kályhák és hűtőszekrények. Az áramütés veszélye nagyobb, ha teste a földhöz csatlakozik.
- Ne tegye ki az elektromos szerszámot esőnek, nedvességnek vagy víznek. Soha ne érjen nedves kézzel az elektromos kéziszerszámmal. Az elektromos szerszámokat soha ne mossa folyó víz alatt, és ne merítse vízbe.
- A kábelt nem szabad túlterhelni. Soha ne használja a vezetékét az elektromos kéziszerszám csatlakozójának hordozásához, meghúzásához vagy meghúzásához. A kábelt nem szabad hőnek, olajnak, éles széléknek vagy mozgó alkatrészeknek kitenni. A sérült vagy összekuszálódott vezetékek növelik az áramütés kockázatát.
- Soha ne dolgozzon olyan eszközökkel, amelyek megrongálták az áramellátást. kábel vagy villa vagy leesett a földre, és bármilyen módon megsérült.
- Ha az elektromos szerszámot szabadban használja, használjon kültéri használatra alkalmas hosszabbító kábelt. Kültéri használatra alkalmas vezeték használata csökkenti az áramütés kockázatát
- Ha nedves helyen használja az elektromos szerszámot, használjon RCD-vel védett tápegységet. Az RCD használata csökkenti az áramütés kockázatát. Az "RCD" kifejezés helyettesíthető a "fő megszakítóval (GFCI)" vagy "szívárgó megszakítóval (ELCB)".
- Tartsa az el. kéziszerszámok kizárólag szigetelt megfogó felületek mögött, mivel a vágó vagy fúrószerkezet működés közben rejtett huzallal vagy saját zsinórával érintkezhet.

3) SZEMÉLYI BISZTONSÁG

- Ha elektromos szerszámot használ, legyen körültekintő és éber, maximális figyelmet fordítva az Ön által végzett tevékenységre. Összpontosítson a munkára. Ne használja az elektromos szerszámot fáradt állapotban, vagy kábítószert, alkohol vagy gyógyszer hatása alatt. Még egy pillanatnyi figyelmetlenség az elektromos szerszám használata közben súlyos személyi sérülést okozhat. Amikor el. ne egyen, ne igyon és ne dohányozzon eszközökkel.
- Viseljen védőfelszerelést. Mindig viseljen szemvédőt. Használjon a munkavégzés típusának megfelelő védőfelszerelést. Védő segédeszközök, mint pl a munkafeltételeknek megfelelően használt légzőkészülék, csúszásgátló biztonsági cipő, fejfedő vagy hallásvédő csökkenti a személyi sérülések kockázatát.
- Kerülje az áramellátás véletlen bekapcsolását. eszközök. Ne hordozzon e-mailt. olyan eszköz, amely az elektromos hálózathoz csatlakozik, ujjával a kapcsolón vagy a ravaszon. Az áramellátáshoz való csatlakozás előtt győződjön meg arról, hogy a kapcsoló vagy a kapcsoló "ki" állásban van. Az el. szerszámokat egy ujjal a

kapcsolón, vagy csatlakoztassa a dugót el. Az elektromos kéziszerszámok bekapcsolt állapotban súlyos sérüléseket okozhatnak.

- Mielőtt bekapcsolná az el. szerszámok távolítsák el az összes beállító kulcsot és szerszámot. Az elektromos kéziszerszám forgó részéhez rögzített csavarkulcs vagy szerszám személyi sérüléseket okozhat.
- Mindig tartsa stabil testtartását és egyensúlyát. Csak ott dolgozzon, ahol biztonságosan elérheti. Soha ne becsülje túl saját erejét. Ne használjon elektromos szerszámot fáradt állapotban.
- Öltözz megfelelően. Viseljen munkaruhát. Ne viseljen laza ruházatot vagy ékszert. Ügyeljen arra, hogy haja, ruhája, kesztyűje vagy más testrésze ne kerüljön túl közel az el forgó vagy forró részeihez. eszközök.
- Csatlakoztassa az el. porszívó eszközök. Ha az el. Ha a szerszám csatlakoztatható porgyűjtő vagy elszívó készülékhez, ellenőrizze, hogy megfelelően csatlakoztatta-e és használta-e. Az ilyen eszközök használata csökkentheti a por által okozott veszélyeket.
- Rögzítse a munkadarabot. A megmunkálandó munkadarab rögzítéséhez használjon asztalos bilincset vagy aljzatot.
- A készüléket nem szabad olyan személyek (beleértve a gyermekeket is) használni, akiknek fizikai, érzékszervi vagy szellemi képességei csökkentek, vagy nincs tapasztalatuk és ismereteik, kivéve, ha a biztonságukért felelős személy felügyeletet vagy utasítást kapott a készülék használatával kapcsolatban. A gyermekeket felügyelni kell annak biztosítására, hogy ne játszanak a készülékkel.

4) AZ ELEKTROMOS SZERSZÁM HASZNÁLATA ÉS KARBANTARTÁSA

- El. mindig húzza ki a szerszámot az el-ből. hálózatok bármilyen munkahelyi probléma esetén, minden takarítás vagy karbantartás előtt, az egyes transzferek során és a tevékenység végén! Soha ne dolgozzon el. eszközöket, ha bármilyen módon megsérültek.
- Ha a szerszám rendellenes hangot vagy szagot ad ki, azonnal hagyja abba a munkát.
- Ne terhelje túl az elektromos szerszámokat. Az elektromos szerszámok jobban és biztonságosan működnek, ha velük dolgozik a tervezett sebességgel. Használja a munkához megfelelő eszközt. Megfelelő eszköz jól és biztonságosan elvégzi azt a munkát, amelyre gyártották.
- Ne használjon olyan elektromos szerszámot, amelyet nem lehet biztonságosan be- és kikapcsolni a vezérlő kapcsolóval. Az ilyen eszközök használata veszélyes. A sérült megszakítót egy hivatalos szervizben kell megjavítani.
- Mielőtt bármilyen beállítást elvégezne, tartozékot cserélne vagy bármilyen karbantartást végezne, válassza le a szerszámot az elektromos hálózatról. Ez az intézkedés csökkenti a véletlen indítás kockázatát.
- A fel nem használt elektromos szerszámokat tartsa gyermekek és illetéktelen személyek elől. A tapasztalatlan felhasználók által használt elektromos szerszámok veszélyesek lehetnek. Az elektromos szerszámokat száraz és biztonságos helyen tárolja.
- Óvatosan tartsa jó állapotban az elektromos szerszámot. Rendszeresen ellenőrizze a mozgó alkatrészek beállítását és mozgékonyosságukat. Ellenőrizze, hogy a védőburkolatok vagy más alkatrészek nem sérültek-e az elektromos szerszám biztonságos működésében. Ha a szerszám megsérült, javítsa meg, mielőtt újra felhasználná. Sok sérülést az elektromos szerszámok nem megfelelő karbantartása okoz.
- Tartsa a vágószerszámokat élesen és tisztán. A megfelelően karbantartott és kihegyezett szerszámok megkönnyítik a munkát, csökkentik a sérülések kockázatát, és a velük végzett munka jobban kontrollálható. Az üzemeltetési utasításban meghatározottaktól eltérő vagy az importőr által ajánlott kiegészítők használata károsíthatja a szerszámot és sérülést okozhat.
- elektromos szerszámok, kiegészítők, munkaeszközök stb. használja ezeket az utasításokat és az adott elektromos kéziszerszámra előírt módon, figyelembe véve a munkakörülményeket és az elvégzett munka típusát. Az eszköz más célokra történő használata veszélyes helyzetekhez vezethet.

5) SZERVIZ

- Az elektromos kéziszerszámot szakképzett javítóval szervizeltesse, azonos alkatrészeket használva. Ez biztosítja az elektromos szerszám ugyanolyan szintű biztonságát, mint a javítás előtt.

BISZTONSÁGI ELŐÍRÁSOK A LÉGKOMPRESSZORHOZ

- Csomagolja ki a légkompresszort a csomagolásból, és ellenőrizze, hogy nem sérült-e. Ne használjon sérült kompresszort, és lépjen kapcsolatba a kereskedővel. A csomagolóanyagokat tartsa távol gyermekektől.
- A készüléket nem olyan személyek (beleértve a gyermekeket is) használják, akiknek fizikai, érzékszervi vagy mentális képtelensége vagy tapasztalatának és ismeretének hiánya akadályozza a biztonságos használatát, kivéve, ha a biztonságukért felelős személy felügyeli vagy utasítja őket a készülék használatára. Vigyázzon a gyermekekre, hogy ne tudjanak játszani a készülékkel.
- A légkompresszor áramellátáshoz történő csatlakoztatása előtt ellenőrizze, hogy az elektromos aljzat feszültsége megegyezik-e a készülék adattábláján feltüntetett adatokkal.
- Ellenőrizze, hogy a tápkábel nem sérült-e. Ha igen, cserélje ki egy hivatalos szervizközpontba a veszély elkerülése érdekében.
- Csavarja le teljesen a tápkábelt!
- A légkompresszornak az áramellátáshoz történő csatlakoztatásához használjon legfeljebb 5 méter hosszú és legalább 1,5 mm² keresztmetszetű kábeleket. Nem javasoljuk különféle hosszúságú és keresztmetszetű hosszabbítók, valamint hosszabbítók és többaljzatos csatlakozók használatát.
- Soha ne használja a kompresszort robbanásveszélyes környezetben!
- Legyen óvatos a munka során. Soha ne irányítsa a légáramot emberekre vagy állatokra. Sűrített levegő használata esetén por és / vagy szilárd részecskék kavaroghatnak - mindig viseljen megfelelő szemüveget és fülvédőt. Ne használjon sűrített levegőt a ruhák tisztításához.
- Vegye figyelembe a maximális üzemi nyomást. Ne végezzen olyan módosításokat az eszközön, amelyek a max. üzemi nyomás.
- Ne használja a kompresszort, ha a környezeti hőmérséklet alacsonyabb, mint -5 ° C és magasabb, mint 40 ° C.
- Tartsa tisztán a munkaterületet. A kompresszort üzem közben stabil felületre kell helyezni. A kompresszort csak függőlegesen használja.
- A kompresszort száraz, pormentes, jól szellőző környezetben használja, pl. a menedék alatt. Soha ne használja vagy tárolja a kompresszort úgy, hogy víz, nedvesség és időjárási viszonyok ne érjék, például eső, köd, hó stb. Ha a készüléket hosszú ideig nedves környezetnek tesszük ki, a nyomástartó edény károsodhat a korrózió és az azt követő repedések miatt a fal gyengülése miatt. A víz behatolása a kompresszor elektromos áramköreibe áramütést vagy a berendezés károsodását okozhatja. Ha gyúlékony anyagok permetezésére tervezi a légkompresszor használatát, helyezze szélirányban és biztonságos távolságra a permet helyétől.
- Ha a kompresszort a szabadban használja, használat után mindig fedett vagy zárt helyen tárolja.
- Ne takarja le a kompresszor szellőzőnyílásait.
- Ne helyezzen gyúlékony tárgyakat a kompresszorra vagy annak közelébe.
- A légkompresszort mindig húzza ki az áramforrásból, mielőtt elmozdítaná! A kompresszort csak a fogantyúnál fogva mozgassa, soha ne a légtömlőt vagy a tápkábelt húzva!
- A készülék egyes részei működés közben forrók lehetnek. Használat után hagyja lehűlni a kompresszort.
- Tisztítás előtt mindig húzza ki a kompresszort az áramforrásból, vagy ha sokáig nem használja. Soha ne húzza ki a készülék tápkábelét, amikor be van kapcsolva, és ha a keze nedves vagy nedves. Ellenőrizze, hogy a tápkábel nem sérült-e
- Minden használat után alaposan tisztítsa meg a kompresszort. Ha a szennyeződést nem lehet eltávolítani, használjon szappanos vízzel megnedvesített puha ruhát. Soha ne használjon tisztítószert vagy oldószert, például

benzint, alkoholt, ammóniát stb.! Ezen oldószerek gőzei meggyulladhatnak és robbanást okozhatnak.

- Ha a nyomástartó edény szivárog, korrózió, mechanikai sérülés vagy légszivárgás jeleit mutatja, azonnal kapcsolja ki a készüléket, és szakszervizben javítsa meg. A készülék sérült nyomástartó edénnyel történő használata a nagynyomású levegő megrepedéséhez vagy váratlan szivárgásához vezethet, és ezáltal halálos vagy súlyos sérülést okozhat a kezelőnek, más személyeknek vagy anyagi károknak!
- Hibaelhárítás, karbantartás vagy használat közben ellenőrizze, hogy a készülék ki van-e kapcsolva és le van-e kapcsolva az áramforrásról, és nincs-e nyomás a nyomástartóban.
- Minden használat után a nyomástartó edényt légteleníteni kell, és a felgyülemlt nedvességet le kell engedni. Ha nem engedi ki a nyomást vagy a kondenzátumot a nyomástartó edényből, veszélyes helyzetet vagy a berendezés súlyos károsodását okozhatja. A garancia nem terjed ki a nyomástartó edény károsodására a korrózió következtében, amelyet a nyomás vagy a kondenzátum elengedése okoz.
- A kompresszor által előállított sűrített levegőt tilos a gyógyszeriparban, az élelmiszeriparban vagy a kórházban vagy bűvárpalackok töltésére használni.

A NYOMÁSTARTÓ EDÉNYEK ÜZEMELTETÉSE

- A nyomástartó edényeket jó állapotban kell tartani, helyesen használni, kezelni, elvégezni a szükséges karbantartásokat és javításokat, és szükség esetén a szükséges biztonsági intézkedéseket végrehajtani.
 - A nyomástartó edényt nem szabad üzemeltetni, ha olyan hibák vannak, amelyek veszélyeztethetik a felhasználót vagy más személyeket.
 - Rendszeresen ellenőrizni kell a nyomástartó edény sérüléseit, pl rozsdát. Ha sérülést talál, vegye fel a kapcsolatot egy hivatalos szervizközponttal.
- (*) Engedélyezett szerviz: A gyártó vagy az importőr szervizosztálya vagy más személy, aki képesítéssel rendelkezik, felhatalmazással és képesítéssel rendelkezik az ilyen típusú javítás elvégzésére. A légkompresszort javítás esetén át kell adni ilyen műhelynek.

ÜZEMELTETÉS

ELSŐ HASZNÁLAT ELLŐT

- Csomagolja ki a légkompresszort és ellenőrizze, hogy nem sérült-e meg. Különösen gondosan ellenőrizze a nyomástartót.
- Helyezze a kompresszort vízszintes, vízszintes és szilárd felületre úgy, hogy a kompresszor háza felfelé nézzen.
- Csatlakoztasson egy sűrített levegő tömlőt a kompresszorhoz.
- Csatlakoztassa a kompresszort az áramforráshoz. A légkompresszor áramellátáshoz történő csatlakoztatása előtt győződjön meg arról, hogy az elektromos aljzat feszültsége megegyezik-e a készülék adattábláján feltüntetett adatokkal, és hogy a kapcsoló "KI" állásban van-e.
- Kapcsolja be a légkompresszort, és hagyja, hogy a nyomástartó edény nyomást gyakoroljon.
- Kapcsolja ki a kompresszort, és hallgatással ellenőrizze a sűrített levegő szivárgását. Ha levegőszivárgást észlel, nyomásmentesítse a nyomástartót, és az újbóli használat előtt ellenőrizze és javítsa meg a kompresszort egy hivatalos szervizközpontban. Soha ne használjon olyan kompresszort, amelyből sűrített levegő távozik!

HASZNÁLAT

- Ellenőrizze a nyomástartó edény szellőzését és leeresztését.
- Ellenőrizze a biztonsági szelep állapotát.
- Ellenőrizze, hogy a légtömlő megfelelően van-e csatlakoztatva.
- Csatlakoztassa a kompresszort az áramforráshoz. A légkompresszor áramellátáshoz történő csatlakoztatása előtt győződjön meg arról, hogy az elektromos aljzat feszültsége megegyezik-e a készülék adattábláján

feltüntetett adatokkal, és hogy a kapcsoló "KI" állásban van-e.

- Kapcsolja be a légkompresszort, és hagyja, hogy a nyomástartó edény nyomást gyakoroljon.
- A nyomástartó edény nyomása után a készülék automatikusan kikapcsol.
- Az üzemi nyomásszabályozóval (6) állítsa be a kívánt üzemi nyomást a gyorscsatlakozó kimenetén.

BEKAPCSOLÁS/KIKAPCSOLÁS

- A légkompresszor bekapcsolásához állítsa az ON / OFF kapcsolót (1) "ON" állásba.
- A légkompresszor kikapcsolásához állítsa az ON / OFF kapcsolót (1) "OFF" állásba.

ÜZEMI NYOMÁS BEÁLLÍTÁSA

- Forgassa az üzemi nyomásszabályozót (6) az óramutató járásával megegyező irányba a nyomás növeléséhez, és az óramutató járásával ellentétes irányba csökkentse.

A KAPCSOLÓ ÉS KIKAPCSOLÓ NYOMÁS BEÁLLÍTÁSA

- A be- és kikapcsolási nyomásokat gyárilag állítják be.
- Kapcsolási nyomás 6 bar (a kompresszor bekapcsol, ha a megadott érték alá esik).
- 8 bar kikapcsolási nyomás (a megadott érték elérésekor a kompresszor kikapcsol).
- Soha ne lépje túl a készülék maximális üzemi nyomását!

VÉRTÉS ÉS A NYOMÁSTARTÓ LEVEZETÉSE

- A kondenzátumot minden használat után ki kell üríteni a nyomástartó edényből.
- Légezzen és ürítse ki a nyomástartót 1-2 bar nyomáson.
- Döntse meg a nyomástartót úgy, hogy a nyomástartó edény (5) leeresztő szelepe a legalacsonyabb ponton legyen.
- Óvatosan lazítsa meg a leeresztő dugót, hogy a légnyomás kiszorítsa a kondenzátumot a nyomástartó edényből.
- Ha csak tiszta levegő távozik a nyomástartó edényből, húzza meg a leeresztő dugót.
- **A nyomástartó edény szellőzésénél és / vagy szilárd részecskék kavarghatnak - mindig viseljen megfelelő védőszemüveget.**

TISZTÍTÁS ÉS KARBANTARTÁS

- A készülék tisztítása előtt válassza le az elektromos hálózatról, hagyja kihűlni és légtelenítse a nyomástartót.
- Minden javítási és szervizelési munkát csak képzett személyzet vagy hivatalos szerviz végezhet.
- Tartsa tisztán a készüléket. A szennyeződés eltávolításához használjon száraz, puha ruhát, és ha szükséges, nedvesítse meg a ruhát szappanos vízzel. Soha ne használjon tisztítószert vagy oldószert, például benzint, alkoholt, ammóniát stb.! Ezek az oldószerek károsíthatják a termék műanyag alkatrészeit.
- Ha a készülék bármely részét ki kell cserélnie, csak a gyártó által ajánlott eredeti alkatrészeket használjon.

A BIZTONSÁGI SZELEP ELLŐRZÉSE

- A biztonsági szelepet (2) a nyomástartó edény legnagyobb megengedett nyomására állították be.
- Tilos a biztonsági szelepet beállítani vagy annak tömítését eltávolítani.
- Időnként aktiválja a biztonsági szelepet, hogy ellenőrizze, hogy szükség esetén működik-e.
- Ellenőrizze, hogy nincs-e nyomás a nyomástartóban. A nyomásmérőnek (3) 0 bar értéket kell mutatnia.
- Húzza meg többször a gyűrűt. A csapnak szabadon kell mozognia.
- Ha a biztonsági szelep csapja nem tud szabadon mozogni, ne használja a kompresszort, és vegye fel a kapcsolatot egy hivatalos szervizközponttal.

KÖRNYEZETVÉDELEM

A termékeken vagy a kísérő dokumentumokon az áthúzott kerekes szemét szimbólum azt jelenti, hogy a használt elektromos és elektronikus termékeket nem szabad keverni az általános háztartási hulladékkal. A megfelelő ártalmatlanítás, újrahasznosítás és újrahasznosítás érdekében kérjük, szállítsa ezeket a termékeket a kijelölt gyűjtőhelyekre, ahol azokat ingyenesen elfogadják. Alternatív megoldásként egyes országokban egyenértékű új termék vásárlásakor visszaküldheti termékeit a helyi kiskereskedőhöz. A termék megfelelő ártalmatlanításának biztosításával segít megelőzni a környezetre és az emberi egészségre gyakorolt negatív következményeket, amelyeket egyébként a termék nem megfelelő hulladékkezelése okozhat. További részletekért forduljon a helyi hatósághoz vagy a legközelebbi gyűjtőhelyhez. Az ilyen típusú hulladék nem megfelelő ártalmatlanítása büntetést vonhat maga után a nemzeti előírásoknak megfelelően.

STREND PRO[®]

Garancialevél/Warranty

Modellszám:	Eladás dátuma:	Eladó aláírása és pecsétje:

Ügyfél neve (cég neve):	Ügyfél címje (Cég címje):

Az ügyfél az aláírásával megerősíti, hogy a készüléket bemutatták és elmagyarázták neki, hogy ismeri a gép üzemeltetésére és használatára vonatkozó utasításokat, valamint hogy a készülék teljesen volt neki kiadva.	Ügyfél aláírása:

Jegyzések a panszokról – jótálási javítások

A panasz elfogadásának dátuma:	A panasz befejezésének dátuma:	A panasz száma:	Aláírás az átvett jótálási javításról (Jegyzések a jogosulatlan panszról)	Serviztechnikus pecsétje:

Jótállás feltételek

- A szállító biztosítja a termék jótállását amely szerepel a garancialevelen a feltétellel, hogy a használat és tárolás összhangban lesz a feltételekkel és normákkal, valamint a használati utasítással. A garanciaidő az értékesítés időpontjától kezdődik.
A jótálási idő a töltőkre 12 hónap.
- A kiterjesztett garanciát 5 éves időszakra nyújtják a feltétellel, hogy a termék bevan írva a hoszab garancia termékek listájára, az utolsó használó a vevő, es nemlesz használva kereskedelmi célokra. A kiterjesztett jótállás rendszeres szervizellenőrzést igényel a szállító hivatalos szervizközpontjában.
- A garancia időtartama meghosszabbodik a termék garanciális idejével mikor a szervizközpontba volt javításba, és a jótállási lapon felvann jegyezve ez az idő. A jótállási igényt a fogyasztó igényelheti egy hivatalos szervizközpontban, a mellékelt "A" szervizközpont lista szerint. A "B" szervizközpontokba csak olyan termékeken végeznek javításokat amelyeket ott adtak ell. A szervizközpontok listáját rendszeresen frissítik a gyártók és az import oldalon: www.strendpro.sk.
- A Servizközpontnak a törvényi határidőn belül jótálási javítást kell biztosítania. A panaszkezelés törvényes határideje a panasz kézhezvételét követő napon kezdődik
- Az ingyenes garanciális javítás nem alkalmazható a termék helytelen használatából eredő hibákra, az üzemeltetési utasítás okal elentében, a nem megfelelő kezelésének, a gép mechanikai károsodásra, az általános mechanikai károsodásra amely általános használatkor keletkezik, az üzemeltető helytelen használatára, természeti katasztrófáknál, a termékkel való illetéktelen beavatkozásnál , a nem megfelelő pótalkatrészek használatánál a nem megfelelő tüzelőanyag használatnál és a látszólagos gépi túlterhelés következtében fellépő hibáknál a felső teljesítmény határ folyamatos túllépése miatt. Az üzemeltető által kezelhető, és a használati utasításban felsorolt tisztítási, karbantartási, gondoskodás és a beállítási munkák nem tartoznak a jótállás hatálya alá.
- Az alkatrészek kopásának elsősorban olyan alkatrészek kopása érhető mind: minden forgó és mozgó alkatrész, vágó rész és burkolat, kapcsok és ékek, fogaskerekek és ékszíjak, láncos fogaskerekek, súrlódás és tengelykapcsoló súrlódó felületek, gumibroncs futófelületek és rutinszerű karbantartási alkatrészek, mint például: , hidraulikus és olajsűrők, gyújtógyertyák, olaj- és hűtőfolyadék-kazetták
- A kiterjesztett garanciából kivannak hagyva olyan gépek és berendezések mentesített részeit, amelyeknél az adott gyártó rövidebb garanciát nyújt, mint maga a termék gyártója. Ez a kategória magában foglalja: akkumulátorok, izzók és hasonlók
- A garancia alá tartozó igények igénybevételéhez való jog a termék tulajdonosa, feltéve hogy ezt legkésőbb a jótállási időszak utolsó napján teszi meg.
- A követelések feldolgozása a Polgári Törvénykönyv és a Fogyasztóvédelmi Törvény vonatkozó rendelkezéseinek megfelelően történik.
- A meghosszabbított 5 éves garanciális feltételeknek megfelelő szervizellenőrzést csak rendszeres időközönként, a szállító hivatalos szervizközpontjában lehet elvégezni, és az egyes vizsgálatok közötti időszak nem haladhatja meg a 12 hónapot. Az első szervizvizsgálatot legkésőbb a termék értékesítésének napjától számított 12 hónapon belül kell elvégezni. A szervizvizsgálatokat a naptári év utolsó három és első két hónapjában szervizközpontok végzik. Minden szervizvizsgálatot fel kell jegyezni a jótállási jegyen a szervizközpont ellenőrzésének, aláírásának és bélyegzőjének dátumával. A szervizvizsgálat a gyártó által ajánlott gépellőrzést, a patronok és szűrők cseréjét, a kopott és sérült alkatrészek cseréjét, amelyek a más alkatrészek károsodását, kopását és a gép beállítását érinthetik. A szolgáltatási ellenőrzést és a felhasznált anyagot egy érvényes kiszolgálóközponti árlista szerint kell kiszámítani.

A panasz benyújtásakor a panaszolt köteles benyújtani egy tiszta és teljes terméket, a vásárlás igazolását, vagy egy kitöltött és megerősített garanciajegyet a panaszra. A kiterjesztett garancia esetén a szervizvizsgálatok és az egyes tőrak adozási dokumentumait rögzítik.
Ha a garanciális kártyán a meghosszabbított garanciális feltételek egyikének sem felel meg, a termék 2 év garanciát vállal.

A JÓTÁLLÁSON BELÜLI ÉS JÓTÁLLÁSON KÍVÜLI SZERVIZT A GYÁRTÓ FELHATALMAZOTT KÉPVISELŐJE VÉGI

A gyártó felhatalmazott képviselője: Slovakia Trend Export-Import s.r.o., Michalovská 87/1414, 073 01 Sobrance

Fax: (056) 652-2329 Tel: 0915 392 687 E-mail: servis@slovakia-trend.sk







UTILIZARE

Compresorul electric de aer este proiectat pentru producerea de aer comprimat oriunde este nevoie de aer comprimat (de ex. la acționarea sculelor pneumatice, aplicarea vopselelor, curățarea, umflarea anvelopelor etc.) Este interzisă utilizarea aerului comprimat produs de compresor în sectoarele: farmaceutic, alimentar sau spitalicesc și nici pentru umplerea buteliile de scufundare.

Utilizați dispozitivul numai pentru scopul propus. Orice altă utilizare este considerată un caz de utilizare necorespunzătoare. Utilizatorul / operatorul și nu producătorul vor fi responsabili pentru orice daune sau vătămări cauzate de această utilizare necorespunzătoare. Vă rugăm să rețineți că acest dispozitiv nu este conceput pentru uz comercial sau industrial. Garanția nu va fi valabilă dacă dispozitivul este utilizat în scopuri comerciale, industriale sau similare.

PARAMETRII TEHNICI	
MODEL	BOF1506
TENSIUNE / FRECVENȚA	230 V / 50 Hz
PUTEREA MOTORULUI	1,1 kW
NUMĂRUL DE CILINDRI	1
NR DE ROTAȚII LA RELANTI	3 500 ot. / min
PRESIUNE MAXIMĂ	8 bar
VOLUMUL BUTLIEI	6 l
PUTERE MAXIMĂ DE ASPIRARE	160 l / min
CANTITATE EFICIENTA FURNIZATA	100 l / min
COMPRESOR DE ULEI	nie
ZGOMOT	97 dB
GRAD DE PROTECȚIE	IP20
CLASA DE PROTECȚIE	I
CABLU DE ALIMENTARE	1,8 m H05VV-F 3 x 0,75 mm ²
DIMENSIUNI	36 x 33 x 34,5 cm
CELKOVÁ HMOTNOST	11 kg
GREUTATEA	10 kg

LEGENDA EXPLICATIVĂ A SIMBOLURILOR

	Produsul respectă directivele europene aplicabile și a fost efectuată metoda de evaluare a conformității acestor directive.
	Nu aruncați împreună cu deșeurile menajere obișnuite. În schimb, apălați la centrele de reciclare într-un mod ecologic. Vă rugăm să aveți grijă să protejați mediul.
	Grad de protecție IP20
	Purtați mănuși de protecție.
	Purtați căști antifonice.
	Purtați ochelari de protecție.



Nivel de putere sonoră garantat.



Citiți instrucțiunile de utilizare.



Nu lucrați în ploaie și nu lăsați dispozitivul afară dacă plouă.



Dispozitivul pornește automat.

PĂRȚILE PRODUSULUI

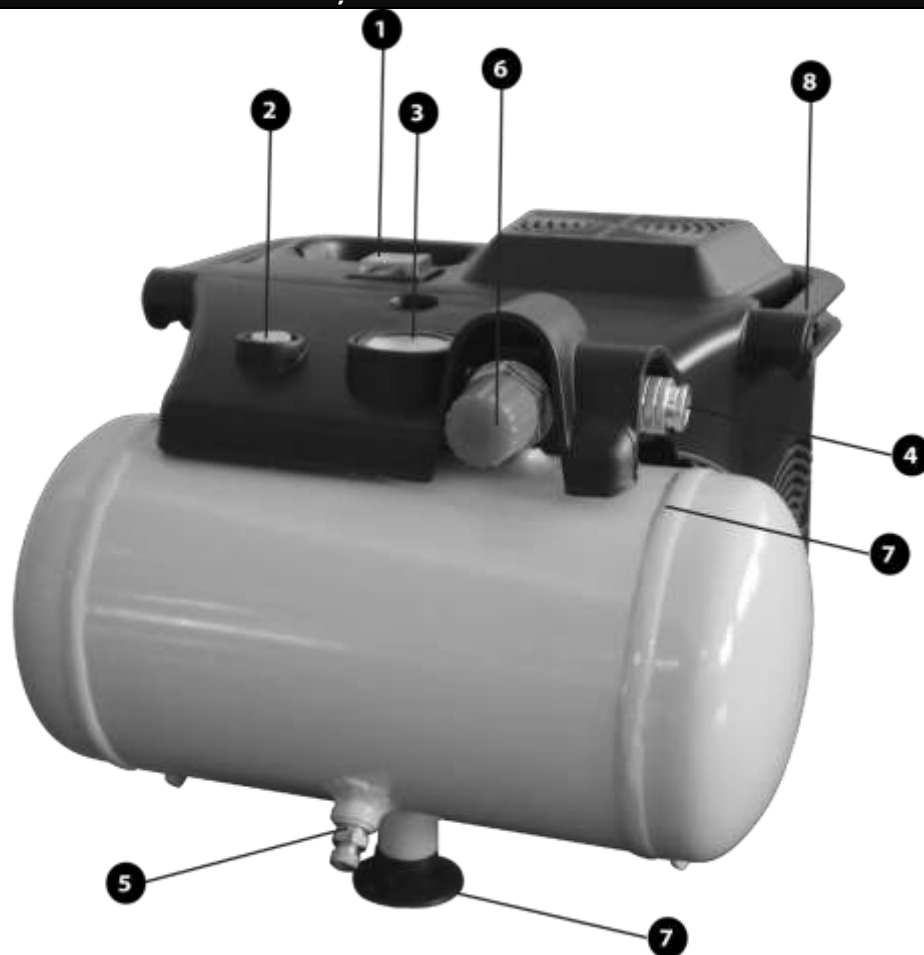

1	Comutator „ON” / „OFF”	5	Supapa de scurgere a recipientului sub presiune
2	Valva de siguranță	6	Regulator presiune de lucru
3	Manometru de presiune în rezervor	7	Rezervor sub presiune
4	leșire aer comprimat cu cuplare rapidă	8	Mâner

INSTRUCȚIUNI GENERALE DE SIGURANȚĂ

- **AVERTIZARE!** Citiți avertismentele de siguranță, instrucțiunile, ilustrațiile și specificațiile furnizate cu acest dispozitiv electric. Nerespectarea tuturor instrucțiunilor de mai jos poate duce la electrocutare, incendiu și / sau răni grave.

1) SIGURANȚA LOCULUI DE MUNCĂ

- Locul de muncă trebuie păstrat curat și bine luminat. Dezordinea și spațiile întunecate sunt adesea cauza accidentelor.
- Nu utilizați un dispozitiv electric într-o atmosferă explozivă în care sunt prezente lichide inflamabile, gaze sau praf. Instrumentele electrice creează scântei care pot aprinde praful sau fumul.
- Țineți copiii și alte persoane departe de instrumentul electric atunci când îl folosiți. Dacă sunteți deranjat, puteți pierde controlul asupra activității dvs.

2) SIGURANȚA ELECTRICĂ

- Ștecherul electrice trebuie să se potrivească cu priza. Nu modificați niciodată cablul de alimentare. Nu conectați niciodată sculele cu un știft de siguranță la fișa cablului de alimentare cu separatoare sau alte adaptoare. Mufele nedeteriorate și prizele potrivite vor reduce riscul de electrocutare. Cablurile de alimentare deteriorate sau încurcate cresc riscul de electrocutare. În cazul în care cablul de alimentare este deteriorat, acesta trebuie înlocuit cu un cablu de alimentare special care poate fi obținut de la producător sau de la reprezentantul său autorizat.
- Operatorul nu trebuie să atingă cu corpul său obiecte împământate, cum ar fi conducte, corp de încălzire centrală, sobe și frigidere. Riscul de electrocutare este mai mare dacă corpul dumneavoastră este conectat la sol.
- Nu expuneți sculele electrice la ploaie, umezeală sau apă. Nu atingeți niciodată instrumentul electric cu mâinile ude. Nu spălați niciodată sculele electrice sub apă curentă și nu le scufundați în apă.
- Cablul nu trebuie suprasolicitat. Nu folosiți niciodată cablul pentru a transporta, trage sau ștecherul din priză. Cablul nu trebuie expus la căldură, ulei, margini ascuțite sau piese în mișcare. Cablurile deteriorate sau încurcate cresc riscul de electrocutare.
- Nu lucrați niciodată cu unelte care ar putea deteriora puterea cablu sau ștecherul sau dacă acesta căzut la pământ și este deteriorat într-un fel.
- Când folosiți un instrument electric în aer liber, utilizați un prelungitor adecvat pentru o utilizare în exterior. Utilizarea unui cablu adecvat pentru utilizarea în exterior reduce riscul de electrocutare
- Dacă utilizați un instrument electric într-un loc umed, utilizați o sursă de alimentare protejată de RCD. Utilizarea unui RCD reduce riscul de electrocutare. Termenul „RCD” poate fi înlocuit cu „întrerupător principal (GFCI)” sau „întrerupător automat de scurgere (ELCB)”.
- Țineți sculele electrice prin suprafețe de prindere izolate, atunci când efectuați o operație în care dispozitivul de tăiere sau găurire poate contacta cablurile ascunse sau propriul cablu în timpul funcționării.

3) SIGURANȚA PERSOANELOR

- Când utilizați un instrument electric, fiți atenți și vigilenți, acordând o atenție maximă activității pe care o desfășurați. Concentrați-vă pe muncă. Nu folosiți un instrument electric în timp ce sunteți obosit sau sub influența drogurilor, a alcoolului sau a medicamentelor. Chiar și un moment de neatenție în timpul utilizării unui instrument electric poate duce la vătămări corporale grave. Când lucrați cu el, nu mâncați, nu beți și nu fumați cu unelte.
- Purtați echipament de protecție. Purtați întotdeauna protecție pentru ochi. Folosiți echipament de protecție adecvat tipului de lucru pe care îl efectuați. Ajutoare de protecție precum aparatul de protecție, încălțăminte de protecție antiderapantă, acoperirea capului sau protecția auditivă, utilizate în conformitate cu condițiile de lucru, reduc riscul de rănire personală.
- Evitați să porniți alimentarea neintenționată a dispozitivelor electrice. Nu purtați un dispozitiv conectat la rețea, cu degetul pe comutator sau pe declanșator. Înainte de a vă conecta la sursa de alimentare, asigurați-vă că întrerupătorul sau declanșatorul este în poziția „oprit”. Transportul dispozitivelor electrice cu un deget pe

comutator sau conectarea la priză cu comutatorul pornit pot cauza răni grave.

- Scoateți toate cheile de reglare și sculele înainte de a porni dispozitivul electric. O cheie de reglare sau o unealtă care rămâne atașată la partea rotativă a sculei electrice poate provoca vătămări corporale.
- Mențineți întotdeauna o postură și un echilibru stabil. Lucrați numai acolo unde puteți ajunge în siguranță. Nu vă supraestimați niciodată propriile forțe. Nu utilizați un instrument electric cât sunteți obosit.
- Imbraca-te potrivit. Purtați haine de lucru. Nu purtați haine largi sau bijuterii. Păstrați părul, îmbrăcămintea, mănușile sau altă parte a corpului departe de părțile rotative sau fierbinți ale instrumentului electric.
- Conectați scula electrică la dispozitivul de extragere a prafului. Dacă scula poate fi conectată la un dispozitiv de colectare sau extragere a prafului, asigurați-vă că a fost conectat și utilizat în mod corespunzător. Utilizarea unor astfel de dispozitive poate reduce pericolele generate de praf.
- Fixați piesa de prelucrat. Folosiți o clemă sau menghină de tâmplar pentru a fixa piesa de prelucrat care urmează să fie prelucrată.
- Aparatul nu este destinat utilizării de către persoane (inclusiv copii) cu capacități fizice, senzoriale sau mentale reduse sau cu lipsă de experiență și cunoștințe, cu excepția cazului în care li s-a dat supravegherea sau instrucțiunile privind utilizarea aparatului de către o persoană responsabilă pentru siguranța lor. Copiii trebuie supravegheați pentru a se asigura că nu vor juca cu dispozitivul.

4) UTILIZAREA ȘI ÎNTREȚINEREA UNELTELOR ELECTRICE

- Deconectați întotdeauna scula electrică de la sursa de alimentare. rețelele în cazul oricărei probleme la locul de muncă, înainte de orice curățare sau întreținere, în timpul fiecărui transfer și la sfârșitul activității! Nu lucrați niciodată cu el. scule dacă este deteriorat în vreun fel.
- Dacă instrumentul scoate un sunet sau un miros ciudat, opriți imediat lucrul.
- Nu supraîncărcați sculele electrice. Instrumentele electrice vor funcționa mai bine și mai sigur dacă lucrați cu ele la viteza pentru care au fost proiectate. Folosiți instrumentul corect pentru job. Un instrument adecvat va efectua lucrările pentru care a fost fabricat bine și în siguranță.
- Nu utilizați un instrument electric care nu poate fi pornit și oprit în siguranță cu comutatorul de comandă. Utilizarea unor astfel de instrumente este periculoasă. Un întrerupător de circuit deteriorat trebuie reparat de un centru de service autorizat.
- Deconectați instrumentul de la rețea înainte de a efectua reglaje, a schimba accesoriile sau a efectua orice întreținere. Această măsură va reduce riscul pornirii accidentale.
- Nu lăsați sculele electrice neutilizate la îndemâna copiilor și a persoanelor neautorizate. Instrumentele electrice utilizate de utilizatorii fără experiență pot fi periculoase. Depozitați uneltele electrice într-un loc uscat și sigur.
- Păstrați cu atenție scula electrică în stare bună. Verificați periodic setarea pieselor în mișcare și mobilitatea acestora. Verificați capacele de protecție sau alte părți pentru a nu deteriora funcționarea în siguranță a sculei electrice. Dacă instrumentul este deteriorat, reparați-l înainte de al utiliza din nou. Multe răni sunt cauzate de întreținerea necorespunzătoare a sculelor electrice.
- Păstrați sculele pentru tăiere ascuțite și curate. Instrumentele bine întreținute și ascuțite facilitează munca, reduc riscul de rănire și lucrează mai bine cu ele. Utilizarea altor accesorii decât cele specificate în instrucțiunile de utilizare sau recomandate de importator poate deteriora instrumentul și poate cauza răni.
- Unelte electrice, accesorii, instrumente de lucru etc. utilizați în conformitate cu aceste instrucțiuni și în modul prescris pentru unealta electrică specială, luând în considerare condițiile de lucru și tipul de lucru efectuat. Utilizarea instrumentului în alte scopuri decât cele pentru care este destinat poate duce la situații periculoase.

5) SERVISAREA

- Solicitați repararea sculei electrice de către o persoană de reparații calificată care utilizează piese de schimb

identice. Acest lucru va asigura același nivel de siguranță al sculei electrice ca înainte de reparații.

INSTRUCȚIUNI DE SIGURANȚĂ PENTRU COMPRESOARELE DE AER

-- Despachetați compresorul de aer și asigurați-vă că nu este deteriorat. Nu utilizați un compresor de aer deteriorat și contactați distribuitorul. Păstrați materialele de ambalare departe de copii.

- Aparatul nu este destinat utilizării de către persoane (inclusiv copii) a căror incapacitate fizică, senzorială sau mentală sau lipsa de experiență și cunoștințe împiedică utilizarea lor în condiții de siguranță, cu excepția cazului în care au fost supravegheați sau instruiți să folosească aparatul de către o persoană responsabilă pentru siguranța lor. Aveți grijă de copii pentru a vă asigura că nu se pot juca cu aparatul.

- Înainte de a conecta compresorul de aer la sursa de alimentare, asigurați-vă că tensiunea din priza dvs. electrică corespunde informațiilor de pe placa de identificare a aparatului.

- Verificați dacă cablul de alimentare nu este deteriorat. Dacă este, înlocuiți-l cu un centru de service autorizat pentru a evita pericolul.

- Desfășurați complet cablul de alimentare!

- Pentru conectarea compresorului de aer la sursa de alimentare utilizați cabluri prelungitoare cu o lungime maximă de 5 metri și o secțiune a cablului de cel puțin 1,5 mm². Nu recomandăm folosirea prelungitoarelor de diferite lungimi și secțiuni transversale, precum și extensii și prize multiple.

- Nu folosiți niciodată compresorul de aer în atmosfere potențial explozive!

- Aveți grijă când lucrați. Nu îndreptați niciodată fluxul de aer către oameni sau animale. Atunci când utilizați aer comprimat, praful și / sau particulele solide se pot învârti - purtați întotdeauna ochelari de protecție și protecție pentru urechi. Nu folosiți aer comprimat pentru curățarea hainelor.

- Respectați presiunea maximă de funcționare. Nu efectuați modificări asupra dispozitivului care ar putea duce la depășirea valorii maxime a presiunii de lucru.

- Nu utilizați compresorul de aer dacă temperatura ambiantă este mai mică de -5 ° C și mai mare de 40 ° C.

- Păstrați zona de lucru curată. Compresorul trebuie așezat pe o suprafață stabilă în timpul funcționării. Utilizați compresorul numai în poziție verticală.

- Utilizați compresorul de aer într-un mediu uscat, fără praf, bine ventilat, de ex. sub adăpost. Nu folosiți și nu depozitați niciodată compresorul de aer în așa fel încât să fie expus la apă, umiditate și condiții meteorologice, cum ar fi ploaie, ceață, zăpadă etc. Dacă dispozitivul este expus la un mediu umed pentru o lungă perioadă de timp, vasul sub presiune poate fi deteriorat de coroziune și de rupere ulterioară din cauza slăbirii peretelui. Apa care intră în circuitele electrice ale compresorului de aer poate duce la electrocutare sau deteriorarea echipamentului. Dacă intenționați să utilizați compresorul de aer pentru a pulveriza substanțe inflamabile, plasați-l în direcția vântului și la o distanță sigură de locul de pulverizare.

- Dacă utilizați compresorul în aer liber, după utilizare păstrați-l întotdeauna într-un loc acoperit sau închis.

- Nu acoperiți orificiile de aerisire de pe compresor.

- Nu amplasați obiecte inflamabile pe sau lângă compresor.

- Deconectați întotdeauna compresorul de aer de la sursa de alimentare înainte de a-l muta! Mutați compresorul de aer doar apucând mânerul, niciodată trăgând de furtunul de aer sau de cablul de alimentare!

- Unele părți ale dispozitivului pot fi fierbinți în timpul funcționării. Lăsați compresorul de aer să se răcească după utilizare.

- Deconectați întotdeauna compresorul de aer de la sursa de alimentare înainte de a-l curăța sau dacă nu îl veți folosi mult timp. Nu deconectați niciodată aparatul de cablul de alimentare când este pornit și cu mâinile ude sau umede. Asigurați-vă că cablul de alimentare nu este deteriorat.

- Curățați temeinic compresorul de aer după fiecare utilizare. Dacă murdăria nu poate fi îndepărtată, folosiți o cârpă moale înmuiată cu apă cu săpun. Nu folosiți niciodată agenți de curățare sau solvenți precum benzină,

alcool, amoniac etc.! Vaporii acestor solvenți se pot aprinde și pot provoca o explozie.

- Dacă vasul sub presiune prezintă scurgeri, prezintă semne de coroziune, deteriorări mecanice sau scurgeri de aer, opriți imediat dispozitivul și faceți repararea acestuia de către un centru de service autorizat. Utilizarea dispozitivului cu un recipient sub presiune deteriorat poate duce la ruperea acestuia sau la scurgerea neașteptată a aerului de înaltă presiune și, astfel, la rănirea fatală sau gravă a operatorului, a altor persoane sau la deteriorarea bunurilor!

- Asigurați-vă că dispozitivul este oprit și deconectat de la sursa de alimentare și că nu există presiune în vasul sub presiune înainte de depanare, întreținere sau când dispozitivul nu este utilizat.

- După fiecare utilizare, vasul sub presiune trebuie aerisit și umezeala acumulată trebuie să fie drenată. Nerespectarea presiunii sau condensului din vasul sub presiune poate provoca o situație periculoasă sau deteriorarea gravă a echipamentului. Deteriorarea vasului sub presiune din cauza coroziunii cauzată de neeliberarea presiunii sau condensului nu este acoperită de garanție.

- Este interzisă utilizarea aerului comprimat produs de compresor în sectoarele: farmaceutic, alimentar sau spitalicesc și nici pentru umplerea buteliile de scufundare.

FUNȚIONAREA VASELOR DE PRESIUNE

- Recipientele sub presiune trebuie menținute în stare bună, utilizate corect, tratate, întreținerea și reparațiile necesare efectuate și, dacă este necesar, măsurile de siguranță necesare implementate.

- Rezervorul sub presiune nu trebuie să funcționeze dacă există defecte în acesta care ar putea pune în pericol utilizatorul sau alte persoane.

- Recipientul sub presiune trebuie verificat în mod regulat pentru a nu se deteriora, de ex. a rugini. Dacă se constată daune, contactați un centru de service autorizat.

(*) Servis autorizat: Departamentul de service al producătorului sau al importatorului sau o altă persoană calificată și autorizată pentru a efectua acest tip de reparații. Compresorul de aer trebuie predat unui astfel de atelier în cazul unei reparații.

UTILIZAREA

ÎNAINTE DE PRIMA UTILIZARE

- Despachetați compresorul de aer și asigurați-vă că nu este deteriorat. Verificați cu atenție vasul sub presiune.

- Așezați compresorul pe o suprafață orizontală, plană și fermă, cu carcasa compresorului orientată în sus.

- Conectați furtunul de aer comprimat la compresorul de aer.

- Conectați compresorul la sursa de alimentare. Înainte de a conecta compresorul de aer la sursa de alimentare, asigurați-vă că tensiunea din priza dvs. electrică corespunde informațiilor de pe placa de identificare a aparatului și că întrerupătorul este în poziția „Oprit”.

- Porniți compresorul de aer și lăsați vasul sub presiune să se presurizeze.

- Opriți compresorul și verificați dacă există scurgeri de aer comprimat ascultând. Dacă este detectată o scurgere de aer, depresurizați vasul sub presiune și verificați și reparați compresorul de către un centru de service autorizat înainte de al utiliza din nou. Nu folosiți niciodată un compresor din care scapă aer comprimat!

FOLOSIREA

- Verificați dacă vasul compresorului este aerisit și golit.

- Verificați starea supapei de siguranță.

- Verificați dacă furtunul de aer este conectat corect.

- Conectați compresorul la sursa de alimentare. Înainte de a conecta compresorul de aer la sursa de alimentare, asigurați-vă că tensiunea din priza electrică corespunde cu datele de pe placa de identificare a aparatului și că

Înteruptorul este în poziția „Oprit”.

- Porniți compresorul de aer și lăsați recipientul sub presiune să se presurizeze.
- După presurizarea vasului sub presiune, dispozitivul se oprește automat.
- Folosiți regulatorul de presiune de lucru (6) pentru a seta presiunea de lucru necesară la ieșirea cuplajului rapid.

PORNIREA / OPRIREA

- Pentru a porni compresorul de aer, mutați comutatorul „ON” / „OFF” (1) în poziția „ON”.
- Pentru a opri compresorul de aer, mutați comutatorul „ON” / „OFF” (1) în poziția „OFF”.

SETAREA PRESIUNII DE LUCRU

- Rotiți regulatorul de presiune de lucru (6) în sensul acelor de ceasornic pentru a crește presiunea și în sens invers acelor de ceasornic pentru a o micșora

COMUTARE ȘI REGLARE A PRESIUNII DE OPRIRE

- Presiunile de pornire și oprire sunt setate din fabrică.
- Presiunea de pornire 6 bari (compresorul pornește când scade sub valoarea specificată).
- Presiunea de oprire 8 bari (când se atinge valoarea specificată, compresorul se oprește).
- **Nu depășiți niciodată presiunea maximă de funcționare a compresorului!**

DEPRESURIZAREA ȘI GOLIREA VASULUI DE PRESIUNE

- Condenzul trebuie evacuat din recipientul sub presiune după fiecare utilizare.
- Efectuați depresurizarea și golirea vasului sub presiune la o presiune de 1-2 bari.
- Înclinați recipientul sub presiune astfel încât supapa de scurgere a recipientului sub presiune (5) să fie în punctul cel mai de jos.
- Desfaceți cu grijă șurubul de scurgere, astfel încât presiunea aerului să împingă condensul din vasul de presiune.
- În cazul în care din vasul de scurgere iese doar aer, strângeți dopul de scurgere.
- La aerisirea și golirea recipientului sub presiune, praful și / sau particulele solide se pot învârti - purtați întotdeauna ochelari de protecție corespunzători.

CURĂȚAREA ȘI MENTENANȚA

- Înainte de a curăța aparatul, deconectați-l de la sursa de alimentare, lăsați-l să se răcească și purgați recipientul sub presiune.
- Toate reparațiile și lucrările de service pot fi efectuate numai de către personal calificat sau service autorizat.
- Păstrați dispozitivul curat. Pentru a îndepărta murdăria, folosiți o cârpă moale uscată și, dacă este necesar, umeziți cârpa cu apă cu săpun. Nu folosiți niciodată agenți de curățare sau solvenți precum benzină, alcool, amoniac etc.! Acești solvenți pot deteriora părțile din plastic ale produsului.
- Dacă trebuie să înlocuiți orice parte a dispozitivului, utilizați numai piese de schimb originale recomandate de producător.

VERIFICAREA SUPAPEI DE SIGURANȚĂ

- Înainte de fiecare utilizare, verificați funcționarea supapei de siguranță (2).
- Asigurați-vă că nu există presiune în vasul sub presiune. Manometrul (3) trebuie să prezinte o valoare de 0 bar.
- Trageți inelul de mai multe ori. Știftul trebuie să se miște liber.
- Dacă știftul din supapa de siguranță nu se poate deplasa liber, nu utilizați compresorul de aer și contactați un centru de service autorizat.

PROTECȚIA MEDIULUI ÎNCONJURĂTOR

Simbolul cu containerul marcat pe produse sau în documentele însoțitoare înseamnă că produsele electrice și electronice folosite nu trebuie adăugate în deșeurile menajere generale. Pentru eliminarea, recuperarea și reciclarea corespunzătoare, vă rugăm să luați aceste produse la punctele de colectare desemnate unde vor fi preluate gratuit. În mod alternativ, în unele țări, puteți returna produsele dvs. cu amănuntul local atunci când achiziționați un produs nou echivalent. Eliminarea corectă a acestui produs va ajuta la economisirea resurselor naturale valoroase și va ajuta la prevenirea consecințelor negative potențiale asupra mediului și sănătății umane, care ar putea fi cauzate de manipularea necorespunzătoare a deșeurilor. Pentru mai multe detalii, contactați autoritatea locală sau cel mai apropiat punct de colectare. Se pot impune sancțiuni pentru eliminarea incorectă a acestui tip de deșeurii în conformitate cu reglementările naționale.

STREND PRO[®]

Lista de garanție / Warranty

Numărul de fabricație:	Data vânzării:	Semnătura și ștampila vânzătorului:

Numele clientului (denumirea firmei):	Adresa clientului (sediul firmei):

Clientul prin semnătura sa confirmă, că instalația i-a fost prezentată și explicată, că a fost încunoștințat cu modul de folosire, punerea în funcțiune a mașinii și utilizare, și că instalația i-a fost eliberată (predată) completă.	Semnătura clientului:

Note despre reparații – reparații de garanție

Data primirii reclamației:	Data de sfârșit al reclamației:	Numărul de evidență a reclamației:	Semnătura de reparație garantată (nota despre reparația nexecutată)	Ștampila tehnicianului serviciului:

Condițiile de garanție

- Furnizorul oferă pentru acest produs perioada de garanție menționată în această listă de garanție cu respectarea condițiilor modului de utilizare și depozitare a produsului, corespunzător cu condițiile și normele în vigoare, în sensul indicațiilor de utilizare. Perioada de garanție începe la data vânzării produsului. Garanția pentru baterii este de 12 luni.
- Perioada de garanție prelungită de 5 ani se acordă clienților pentru produsul trecut în tabelul produselor cu garanția prezentată. Ultimul client este consumatorul, în condițiile că produsul nu va fi folosit ca obiect de comerț. Perioada prelungită este condiționată de control reglementar la centre de servicii autorizate ale furnizorului.
- Perioada de garanție se prelungeste cu timpul cât a fost produsul în reparații de garanție. Această condiție este consemnată și în tabelul de reparații garantate. Beneficiarul poate revendica dreptul la asigurarea reparației la unul din centre de servis autorizat conform tabelului anexă „A” – centre de serviciu. Centre de serviciu „B” execută reparații de garanție numai la produsele, care au fost vândute la centrele lor de desfacere. Tabelul centrelor de serviciu este actualizat regulat la vânzători, cât și pe siteul de import: www.strendpro.sk.
- Centrul de servicii este obligat să asigure reparația în termen stabilit de lege. Termenul stabilit de lege pentru rezolvarea reclamației începe cu ziua următoare după data de primire a reclamației de centru de servicii.
- Reparația garantată fără plată poate nu fi revendicată când este vorba despre defecțiuni care au fost produse de folosirea produsului contrar prevederilor din indicațiile de utilizare, manipulare necorespunzătoare, defectarea mecanică curentă, uzura produsă de funcționarea mașinii, din vina deservirii, dezastru nestăvilit, intervenție neîndreptătită în produs, defecțiuni pricinuite de folosirea pieselor necorespunzătoare, carburanților necorespunzători și supraîncărcarea mașinii ca urmare a depășirii continue a limitei superioare de randament. Lucrările de curățire, întreținere curentă, repararea sau reglarea instalației, care poate executată de deservirea și sunt cuprinse în indicații de utilizare, nu fac parte din prevederile garanției.
- Drept uzura curentă a pieselor se consideră uzura principală: a tuturor pieselor rotative și în mișcare, părților de tăiere și capacelor, șuruburilor tăietoare și pironului, curelelor de transmisie, transmisie în lanț, suprafeții de frecare a frânelor și ambreaj, dezenul anvelopelor și piesele de întreținere curentă cum sunt: filtre de aer, hidraulice și de ulei, lumânări de aprindere, rezervoare de ulei și de răcire.
- Din garanția prelungită sunt scoase părțile mașinilor și instalației pentru care producătorul concret al acestor piese acordă garanția mai scurtă decât furnizorul pentru fiecare product în care sunt montate. Din această categorie fac parte: acumulatele, becurile și etc.
- Dreptul de aplicare a revendicării rezultat din garanție are proprietarul produsului, dacă face acest lucru cel târziu în ultima zi a perioadei de garanție.
- La rezolvarea reclamațiilor se procedează conform prevederilor corespunzătoare ale Codului comercial și Legii de protecție a consumatorului.
- Controlul de servicii, care constituie condiția garanției prelungite de 5 ani poate fi efectuat numai în centrul de servicii autorizat al furnizorului, în intervale regulate; perioada între două controale nu poate depăși 12 luni. Primul control de servicii trebuie făcut cel târziu 12 luni de la data vânzării produsului. Controlul serviciilor efectuează centrele de servicii în perioada ultimelor trei luni și primelor două luni anului calendaristic. Fiecare control de servicii trebuie înregistrat în această listă de garanție cu introducerea datei controlului, semnătura și ștampila serviciului de control. Prin controlul serviciilor se înțelege controlul mașinii, înlocuirea materialului de umplură și filtrelor conform recomandării producătorului, înlocuire pieselor uzate și defecte, cât și reglarea proprie a mașinii. Randamentul controlului de servicii și materialul folosit se stabilește conform tarifului valabil al centrului de servicii.

La aplicarea reclamației reclamantul este obligat să preîntepe lângă reclamație produsul complet și curat, documentul de cumpărare sau lista de garanție completată și confirmată. În cazul garanției prelungite înregistrări ale controlului de servicii și documentele de impoyit pentru fiecare control. În cazul neîndeplinirii a vreunei condiții garanției prelungite cuprinse în această listă de garanție, se acorda pentru produs perioada de garanție de 2 ani.

SERVICE ÎN GARANȚIE ȘI POSTGARANȚIE ESTE EFECTUAT DE CĂTRE REPREZENTANTUL AUTORIZAT AL PRODUCĂTORULUI

Reprezentantul împuternicit al producătorului: Slovakia Trend Export-Import s.r.o., Michalovská 87/1414, 073 01 Sobrance

Fax: (056) 652-2329 Tel: 0915 392 687 E-mail: servis@slovakia-trend.sk

INTENDED USE







The electric air compressor produces compressed air where necessary (i.e. to power pneumatic tools, spray paint, cleaning, tyre inflation, etc.) The compressed air produced by the compressor cannot not be used for pharmaceutical, food or medical purposes or to fill the air bottles of scuba divers.



Use the device only for its stated purpose. Any other use is considered incorrect. User/operator shall bear responsibility for any damage or injuries caused by such wrong use, not the manufacturer. Remember that this device was not designed for commercial or industrial use. The warranty shall not be valid if the device will be used for commercial, industrial or similar purposes.

TECHNICAL PARAMETERS

MODEL	BOF1506
VOLTAGE / FREQUENCY	230 V / 50 Hz
ENGINE POWER	1,1 kW
NUMBER OF CYLINDERS	1
SPEED WITHOUT LOAD	3 500 ot. / min
MAX. PRESSURE	8 bar
TANK VOLUME	6 l
MAX. SUCTION POWER	160 l / min
EFFECTIVE DELIVERY VOLUME	100 l / min
OIL COMPRESSOR	no
SOUND POWER LEVEL	97 dB
LEVEL OF PROTECTION	IP20
PROTECTION CLASS	I
POWER CABLE	1,8 m H05VV-F 3 x 0,75 mm ²
DIMENSIONS	36 x 33 x 34,5 cm
TOTAL WEIGHT	11 kg
NET WEIGHT	10 kg

EXPLANATION OF SYMBOLS

	The product conforms to the valid European directives. The conformity assessment was performed in relation to these directives.
	Do not dispose with domestic waste. Please, do it more ecologically and leave the product at recycling centres. Please protect our environment.
	Protection level IP20
	Wear protection gloves.
	Wear ear protection.
	Wear protection glasses.
	Exposure to noise guaranteed.

	Please read the user manual.
	Do not work in the rain and do not leave the device outside if it's raining.
	The device starts operating automatically.

PARTS OF THE PRODUCT

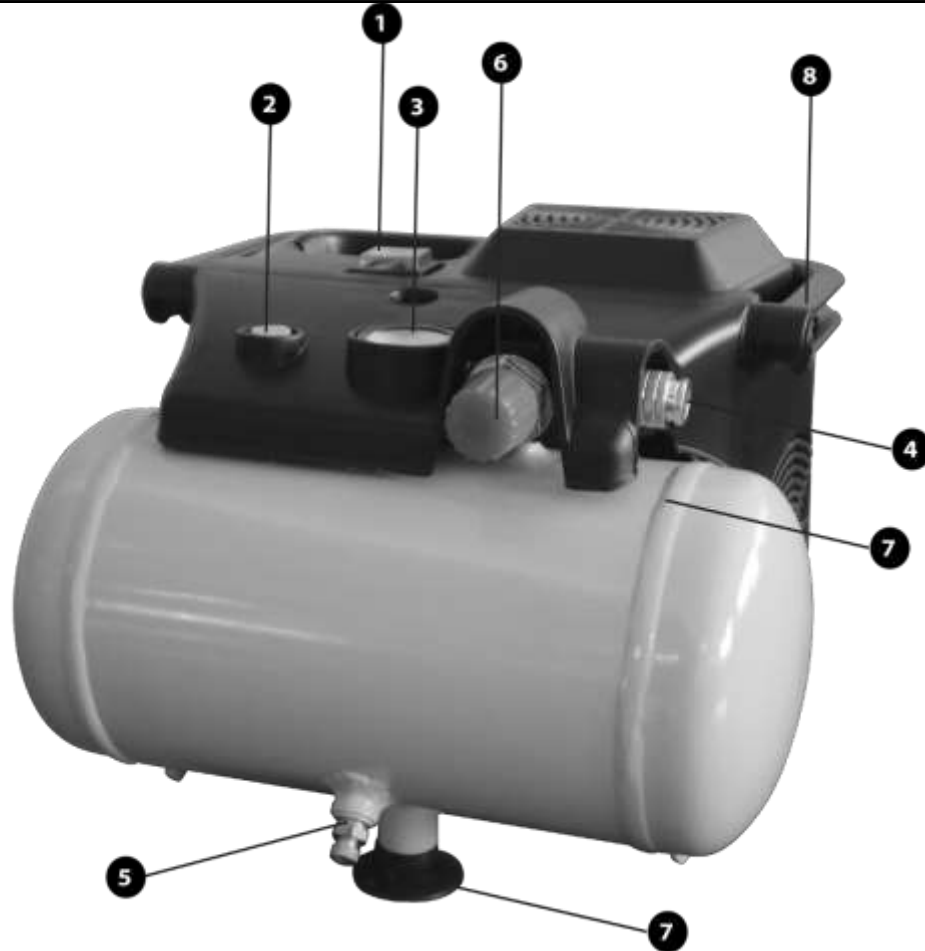

1	ON/OFF Switch	5	Pressure vessel drain valve
2	Safety valve	6	Operating pressure regulator
3	Pressure gauge (manometer) of operating pressure	7	Pressure vessel
4	Compressed air outlet with fast connect	8	Handle

GENERAL SAFETY INSTRUCTIONS

- **WARNING!** Make sure that you read the safety instructions, labels and technical data provided with this electric tool. Failure to do this may result in the risk of electric shock, fire and/or serious injury.

1) OPERATIONAL SAFETY

- The workplace shall be clean and properly illuminated. Accidents are likely to happen in dark and messy places.
- Do not use the electric tool in areas with the risk of explosion or the presence of flammable liquids, gases or dust. The electric device might generate sparks that could ignite the dust or fumes.



- When using the electric tool, keep the children and other people out of the area. If you will be disturbed, you might lose control over the device.

2) ELECTRICAL SAFETY

- Pins of the electric plug shall be compatible with the socket. Never modify the electric cable by any means. If the plug of the tool has the earth pin, never connect it through a two-way adaptor or other adaptors. Undamaged plugs and sockets lower the risk of electric shock. Damaged or tangled cables increase the risk of electric shock. If the cable is damaged, it shall be replaced with similar cable that can be obtained from the manufacturer or their sales representative.
- Body of the operator shall not touch grounded objects like pipeline, central heating device, cookers or fridges. If your body is connected to the ground, the risk of electric shock is higher.
- Keep the electric tool away from rain, humidity or water. Never touch the electric tool with wet hands. Never wash the electric tool in running tap water and never dip it into water.
- The cable shall not be overstretched. Never unplug the electric tool by pulling out the cable. Keep the cable away from warm objects, oil, sharp edges or moving parts. Damaged or tangled cables increase the risk of electric shock.
- Never work with the tool with damaged cable or plug, or if it has fallen to the ground and was damaged.
- When using the tool outside, use the extension cable suitable for external use. Doing so lowers the risk of electric shock.
- If you use the electric tool in wet areas, please use the power supply protected by residual-current device. Residual-current device decreases the risk of electric shock. Term “residual-current device” has an equivalent term “ground fault circuit interrupter” or “earth leakage circuit breaker”.
- Hold the electric tool by the insulated areas intended for that, since the tool might meet with cutting or drilling tools with hidden conductor or own cable.

3) PERSONAL SAFETY

- Please be careful when using the electric tool, pay the maximum attention to your work. Concentrate on the work. Do not work with the electric tool when tired or when you are under the influence of drugs, alcohol or medicine. People can get seriously injured even during momentary inattention when using the electric tool. Do not eat, drink or smoke when operating the el. device.
- Use the protective equipment. Always wear the eye protection. Use the corresponding personal protective equipment. Personal protective equipment like respirator, protective shoes with anti-skid sole, head wear or ear protection decrease the risk of injury when used according to the work conditions.
- Try not to accidentally switch the el. tool on. Do not move the el. tool connected to the power or with a thumb on the switch. Before plugging the tool in, make sure that the switch is in the “off” position. Moving the el. tool with the thumb placed on the switch or connecting the plug into socket with the tool being switched on can cause serious injuries.
- Remove all keys and maintenance tools when plugging the tool in. Such key or tool not removed from the rotating part of the electric tool might cause injuries.
- Always have stable posture and keep your balance. Work in areas with easily reachable places. Never overestimate yourself. Do not use the electric tool when tired.
- Wear proper clothes. Wear personal protective clothes. Do not wear loose clothes or jewellery. Make sure that your hair, clothes, gloves or other part of your body would not get too close to the rotating or hot parts of the el. tool.
- Connect the el. tool to the dust extractor. If it is possible to connect the tool to the dust extractor, make sure it



is done and used properly. Using such devices might decrease the risk caused by the dust.

- The work piece shall be firmly secured. When securing the work piece, use the clamp or vice.
- The device shall not be used by people (including children) with limited physical, sensory or mental abilities or with the lack of experience, if they are not supervised or were not instructed to use the device by a person responsible for their safety. Children shall be supervised so they will not play with the device.

4) USE AND MAINTENANCE

- Always unplug the el. tool in case of any problem during work, before each cleaning or maintenance, during each transfer or after the operation! Never operate the el. tool if damaged in any way.
- If the tool makes an abnormal sound or smells weirdly, immediately stop the operation.
- Do not overburden the electric tool. Electric tool will work better and safer if being operated within designed speed. Use the correct tool for its stated purpose. The suitable tool shall perform the work properly and safely.
- Do not use the electric tool that cannot be switched on or off by the controller safely. The use of such tool is dangerous. Damaged switch shall be repaired by an authorized service.
- Disconnect the device before the adjusting the tool, changing its spare parts or maintaining it. This should limit the risk of accidental start.
- Keep the unused electric tool away from the children or unauthorized people. Inexperienced use of the electric tool may be dangerous. Keep the electric tool at dry and safe place.
- Keep the electric tool in good condition. Check the moving parts and their movement regularly. Check if the protective covers or other parts are not damaged, otherwise they may endanger safe operation of the electric tool. If the tool is damaged, ensure its repair before the next use. Many injuries have been caused by improper maintenance of the electric tool.
- Keep the cutting tools sharp and clean. Properly maintained and sharpened tools make the operation easier, they prevent the risk of injury and work with them can be easily controlled. Using the tools other than mentioned in the manual or recommended by the supplier might cause its damage and injury.
- Use the electric tool, accessories and work tools, etc. according to these instructions and in a prescribed way for the specific electric tool, regarding the work conditions and kind of work. Use of a tool for purposes other than it's designed for might cause dangerous events.

5) SERVICE

- Please let the qualified person repair your electric tool with identical spare parts. This way you'll secure the same safety level of the electric device as before it's repair.

SAFETY INSTRUCTIONS FOR AIR COMPRESSORS

- Unpack the air compressor and make sure it is not damaged. Do not use the damaged air compressor and contact the seller. Keep the packaging materials away from children.
- The device shall not be used by people (including children) with physical, sensory or mental disability or the lack of experience, since it decreases the safety of use if such people were not supervised or instructed for the use of this device by the responsible person. Keep the children away from the device and prevent them from playing with it.
- Before you connect the air compressor to the power supply, make sure that the voltage in your socket is suitable for this device.
- Check the power cord for damages. In case the cord is damaged, change it in the authorized service in order to prevent dangerous events.
- Fully unroll the power cord.

- Use extension cables with a maximum length of 5 meters and with a cable cross-section of not less than 1.5 mm². Use of extension cables of different length and cross-section and also of adapters and multiple sockets should be avoided.
- Do not use the extension cable or adaptors for the connection of the air compressor.
- Never use the air compressor in the area with the risk of explosion!
- Always be careful when working. Never aim the airflow on people or animals. When using the compressed air, you might raise a cloud of dust or solid objects – always wear the appropriate protective glasses and ear protection. Do not use the compressed air for cleaning clothes.
- Do not exceed the maximum working pressure. Do not adjust the device, it might lead to the extension of the maximum working pressure.
- Do not use the air compressor when the surrounding temperature will be lower than -5 °C or higher than 40°C.
- Keep the work area clean. The compressor must be placed on a stable surface during operation. Use the compressor only in an upright position.
- Use the air compressor at dry, dustless and properly ventilated area, e.g. under shelter. Never use or store the air compressor near water, keep it away from humidity or weather conditions like rain, fog, snow, etc. If the device is at humid place for too long, the tank might get damaged by corrosion and then be torn due to the inner wall weakening. If the water enters the electric circuits of the air compressor, it might result in risk of electric shock or damage. If you plan to use the air compressor for spraying flammable substances, place it against the wind and stand at safe distance from the spraying area.
- If this compressor is used outdoors, always remember to stow it after use in a covered or closed place.
- Do not cover the air vents on the compressor.
- Do not place any flammable objects on or near the compressor.
- Always disconnect the air compressor before moving it to another place. Move the air compressor only by holding the handle, never pull the air hose or power cord!
- Several parts of the device might get hot during the operation. Ensure that the air compressor has cooled after the use.
- Always unplug the air compressor before cleaning or if you do not intend to use it for a longer time. Never unplug the device by holding the cord with wet hands if it's on. Make sure that the power cord is not damaged.
- Clean the air compressor thoroughly after each use. If you cannot clean all impurities, use damp soft cloth and soap water. Never use detergents or solvents like petrol, alcohol, ammonia, etc. for cleaning! Fumes of such solvents might ignite and cause explosion.
- If the pressure vessel is leaking, corroded, mechanically damaged or the air is escaping it, switch the device off immediately and repair it in authorized service. If you will use the device with damaged pressure vessel, the pressure vessel might burst or the high-pressure air might leak and deadly or seriously injure the operator, other people or it might damage the property!
- Make sure that the device is switched off and unplugged and there is no pressure in tank before the repair or maintenance, or if the device is not being used.
- Release the air from the pressure vessel after each use and release accumulated humidity. If you do not release pressure or residual condensate from the pressure vessel, it might lead to the dangerous event or serious damage of the device. The guarantee does not apply to the pressure vessel damaged by corrosion due to unreleased pressure or condensate.

PRESSURE VESSELS OPERATION

- Pressure vessels shall be kept in good condition, used properly, clean, maintained and repaired if necessary. Provide safety measures, if necessary.



- Pressure vessel with residues that could endanger the user or other people shall not be operated.
 - Pressure vessel shall be checked regularly for damages like rust. If you detect any damage, please contact the authorized service.
- (*) Authorized service: Service department of the manufacturer or supplier or another person that is qualified, authorized and able to perform such repair. In case of such repair, the air compressor shall be handed over to such service.

OPERATION

BEFORE THE FIRST USE

- Unpack the air compressor and make sure it is not damaged. Check the pressure vessel carefully.
- Place the compressor on horizontal, flat and solid surface with the body of the compressor aiming upwards.
- Connect the air hose to the air compressor.
- Connect the compressor to the power supply. Before you connect the air compressor to the power supply, make sure that the voltage in your socket corresponds to the requirements on the label of the device and that the switch is in the "off" position.
- Switch the air compressor on and allow the pressure vessel to pressurize.
- Switch the compressor off and listen for the air leaks. If the air is leaking, release the pressure from the pressure vessels and check or repair the compressor in the authorized service before the next use. Never use the compressor when the compressed air is leaking!

USE

- Check if the pressure vessel is deaerated and released.
- Check the condition of safety valve.
- Check if the air hose is connected properly.
- Connect the compressor to the power supply. Before you connect the air compressor to the power supply, make sure that the voltage in your socket corresponds to the requirements on the label of the device and that the switch is in the "off" position.
- Switch the air compressor on and allow the pressure vessel to pressurize.
- After pressurization, the device switches off automatically.
- Set the required working pressure at the quick coupler output through the operating pressure regulator (6).

SWITCHING ON/OFF

- To switch on the air compressor, switch the ON / OFF switch (1) to the "ON" position.
- To switch off the air compressor, set the ON / OFF switch (1) to the "OFF" position.

SETTING WORKING PRESSURE

- Turn the operating pressure regulator (6) clockwise to increase the pressure and counter-clockwise to decrease the pressure.

SETTING CUT-IN AND CUT-OUT PRESSURE

- Cut-in and cut-out pressure is predefined during manufacturing.
- Cut-in pressure of 6 bars (going below this value, the compressor switches on).
- Cut-off pressure 8 bars (reaching this value, the compressor switches off).
- **Never exceed the maximum working pressure of the device!**

DEAERATION AND RELEASING THE CONTENTS OF TANK:

- Release the condensate from the pressure vessel after each use.
 - Perform deaeration and release the pressure vessel with the pressure of 1-2 bars.
 - Tilt the pressure vessel so that the pressure vessel drain valve (5) will be at its lowest position.
 - Carefully release the release screw so that the air pressure releases the condensate from the pressure vessel.
- When the clean air is being released, tighten the release screw well.
- When deaerating and releasing the contents of the pressure vessel, you might raise a cloud of dust or solid objects – always wear protective glasses.

CLEANING AND MAINTENANCE

- Disconnect the device before cleaning, let it cool down and release the air in the tank.
- Only qualified personnel or authorized service shall perform all repairs and service.
- Keep the device clean. Remove any dirt with dry soft cloth or dip it in the soap water if necessary. Never use detergents or solvents like petrol, alcohol, ammonia, etc.! These solvents might damage plastic parts of the device.
- In case you need to replace something, use solely the original spare parts recommended by the manufacturer.

SAFETY VALVE CHECK

- Check if the safety valve (2) works before each use.
- Make sure the pressure vessel does not contain the pressure. The pressure gauges (3) shall display 0 bar value.
- Pull the ring several times. The pin shall move freely.
- If the pin in safety valve cannot be moved freely, do not use the air compressor and contact the authorized service.

PROTECTION OF THE ENVIRONMENT

The symbol of crossed out waste bin on the products or accompanying documents indicates that used electrical and electronic products must not be added to the household waste. For proper disposal, recovery and recycling, please take these products to designated collection points for free shipment. Alternatively, in some countries, you may return your products to your local retailer when buying an equivalent new product. The correct disposal of this product will help save valuable natural resources and help prevent potential negative consequences for the environment and human health, which could be caused by inappropriate waste handling.

Contact your local authority or nearest collection point for further details. Penalties may be imposed for incorrect disposal of this type of waste in accordance with national regulations.