

ORIGINÁLNÍ (PŮVODNÍ) NÁVOD K OBSLUZE

**REH 6261 RH**

**Elektrický plotostřih**



Výrobce:

GARLAND distributor, s.r.o., Hradecká 1136, 50601 Jičín, Česká republika

**Před použitím tohoto náradí si prosím pečlivě přečtěte celý tento návod k obsluze!**

## POPIS HLAVNÍCH DÍLŮ

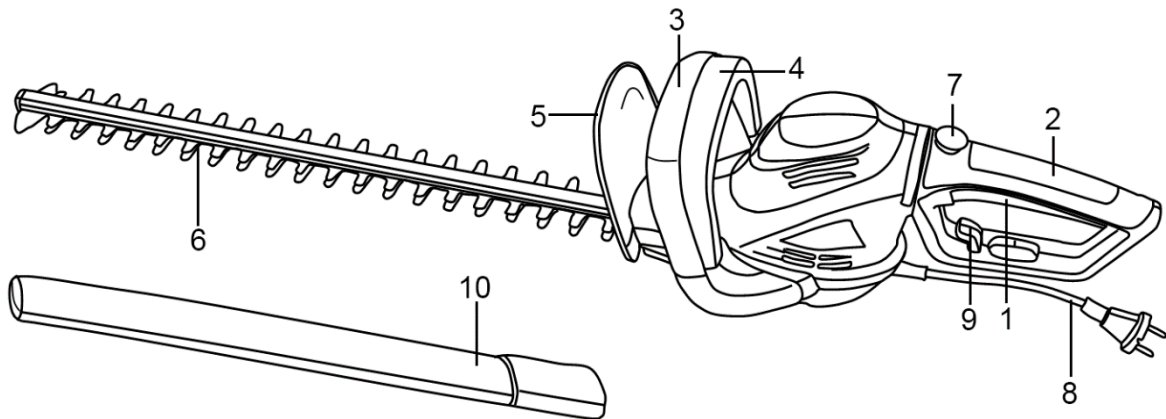

- |                        |                                |
|------------------------|--------------------------------|
| 1. Spouštěcí spínač    | 6. Nožová lišta                |
| 2. Zadní rukojeť       | 7. Zajišťovací tlačítko        |
| 3. Přední rukojeť      | 8. Napájecí kabel se zástrčkou |
| 4. Bezpečnostní spínač | 9. Držák napájecího kabelu     |
| 5. Bezpečnostní kryt   | 10. Kryt nožové lišty          |

## 2. TECHNICKÉ ÚDAJE

Typ	REH 6261 RH
Napětí, frekvence	230–240 V, 50 Hz
Příkon	620 W
Otáčky naprázdno	1 750 min <sup>-1</sup>
Tloušťka stříhu	24 mm
Pracovní délka	610 mm
Hladina akustického tlaku L <sub>pA</sub>	85,1 dB(A), K = 3 dB(A)
Hladina akustického výkonu L <sub>wA</sub>	95,6 dB(A), K = 3 dB(A)
Vibrace (přední rukojeť)	a <sub>h</sub> = 3,59 m/s <sup>2</sup> , k = 1,5 m/s <sup>2</sup>
Vibrace (zadní rukojeť)	a <sub>h</sub> = 3,45 m/s <sup>2</sup> , k = 1,5 m/s <sup>2</sup>









## 3. URČENÉ POUŽITÍ

Tyto nůžky na živé ploty mohou být používány pouze pro stříhání živých plotů, keřů a křovin. Jiné použití těchto nůžek na živé ploty, které není popsáno v tomto návodu, může způsobit poškození těchto nůžek nebo vážné zranění obsluhy, a proto je výslovně vyloučeno jejich použití mimo specifikovaný účel.



**VAROVÁNÍ!** Z důvodu zajištění vaší bezpečnosti si před použitím tohoto náradí přečtete tento návod a základní bezpečnostní pokyny. Vaše elektrické náradí může být předáno jiným uživatelům pouze společně s těmito pokyny.

## 4. SYMBOLY

	V souladu se základními platnými bezpečnostními normami směrnic EU.
	Třída II – Toto zařízení je vybaveno dvojitou izolací, a proto není nutné použití uzemňovacího vodiče.
	Pečlivě si přečtěte tyto pokyny.
	Používejte ochranu zraku a sluchu. Hrozí-li riziko zranění způsobené padajícími předměty, používejte ochrannou přilbu.
	Nevystavujte toto zařízení dešti.
	Odpojte zástrčku od zásuvky.
	Nebezpečí zranění způsobené odlétávajícími předměty! Vždy udržujte dostatečnou bezpečnou vzdálenost.
	Recyklujte nepotřebné materiály místo jejich likvidace v odpadu. Všechny nástroje, hadice a obaly musí být tříděny, odvezeny do místního recyklačního centra a zlikvidovány způsobem šetrným k životnímu prostředí.

## 5. ZÁKLADNÍ BEZPEČNOSTNÍ VAROVÁNÍ TÝKAJÍCÍ SE ELEKTRICKÉHO NÁŘADÍ

Přečtěte si všechny bezpečnostní výstrahy a všechny pokyny. Nedodržení níže uvedených varování a pokynů může mít za následek úraz elektrickým proudem, požár nebo vážné zranění. Uchovávejte všechny výstrahy a pokyny k budoucímu nahlédnutí. Termín elektrické nářadí ve všech níže uvedených varováních se vztahuje na vaše elektrické nářadí, které je napájeno ze sítě (kabelem) nebo baterií (bez napájecího kabelu).

### 5.1 Pracovní prostor

- Pracoviště musí být čisté a dobře osvětlené. Neuklizené a tmavé prostory vyvolávají nehody.
- Nepracujte s tímto nářadím ve výbušném prostředí, například v přítomnosti hořlavých kapalin, plynů nebo prachu. V elektrickém nářadí dochází k jiskření, které může tento prach nebo výpary zapálit.
- Při práci s elektrickým nářadím udržujte děti a ostatní osoby v bezpečné vzdálenosti. Rozptylování může způsobit ztrátu kontroly.

### 5.2 Elektrická bezpečnost

- Vždy zkontrolujte, zda napájecí napětí sítě odpovídá napětí uvedenému na štítku.
- Zástrčky elektrického nářadí musí odpovídat zásuvce. Zástrčku nikdy žádným způsobem neupravujte. Nepoužívejte žádné rozbočovací zásuvky u uzemněného elektrického nářadí. Neupravené zástrčky a odpovídající zásuvky snižují riziko úrazu elektrickým proudem.
- Zabraňte tělesnému kontaktu s uzemněnými povrchy, jako jsou potrubí, radiátory, sporáky a

chladničky. Zde hrozí zvýšené riziko úrazu elektrickým proudem, je-li vaše tělo uzemněno.

- Nevystavujte elektrické nářadí dešti nebo vlhku. Voda, která vnikne do elektrického nářadí, zvyšuje riziko úrazu elektrickým proudem.
- Nepoškozujte napájecí kabel. Nikdy nepoužívejte napájecí kabel k přenášení tohoto nářadí a netahejte za tento kabel při odpojování zástrčky od sítové zásuvky. Dbejte na to, aby napájecí kabel nepřecházel přes horké a mastné povrchy a přes ostré hrany, a zamezte jeho kontaktu s pohyblivými se díly. Poškozené nebo zamotané kabely zvyšují riziko úrazu elektrickým proudem.
- Při práci s elektrickým nářadím venku použijte prodlužovací kabel pro venkovní použití. Použití kabelu vhodného pro venkovní použití snižuje riziko úrazu elektrickým proudem.
- Musíte-li pracovat s elektrickým nářadím ve vlhkém prostředí, použijte napájecí zdroj opatřený proudovým chráničem (RCD). Použití proudového chrániče (RCD) snižuje riziko úrazu elektrickým proudem.

### **5.3 Bezpečnost osob**

- Při práci s elektrickým nářadím dávejte pozor, dívejte se, co děláte a používejte zdravý rozum. Nepoužívejte elektrické nářadí, jste-li unavení nebo jste-li pod vlivem drog, alkoholu nebo léků. Chvilka nepozornosti při práci s elektrickým nářadím může mít za následek vážné zranění.
- Používejte bezpečnostní vybavu. Vždy používejte ochranu zraku. Bezpečnostní vybavení, jako maska proti prachu, neklouzavá ochranná obuv, ochranná přilba nebo ochrana sluchu, použité v odpovídajících podmínkách sníží riziko zranění.
- Zabraňte náhodnému spuštění. Před připojením k síti se ujistěte, zda je spínač v poloze vypnuto. Přenášení elektrického nářadí s prstem na spínači nebo zapínání elektrického nářadí, které má zapnutý spínač, vyvolává nehody.
- Před zapnutím elektrického nářadí odstraňte seřizovací klíče a přípravky. Klíče nebo přípravky připevněné k rotující části elektrického nářadí mohou vést k způsobení zranění.
- Nepřekázejte sami sobě. Udržujte vždy správný postoj a rovnováhu. Tak je umožněno lepší ovládání elektrického nářadí v neočekávaných situacích.
- Správně se oblékejte. Nenoste volné oblečení nebo šperky. Udržujte vlasy, oděv a rukavice mimo dosah pohyblivých se dílů. Volný oděv, šperky nebo dlouhé vlasy mohou být pohyblivými se díly zachyceny.
- Je-li nářadí vybaveno pro připojení odsávacího a sběrného zařízení, ujistěte se, zda jsou tato zařízení připojena a správně používána. Použití těchto zařízení může snížit rizika související s prachem.

### **5.4 Použití elektrického nářadí a jeho údržba**

- Nepřetěžujte elektrické nářadí. Používejte pro prováděnou práci správné elektrické nářadí. Správné elektrické nářadí provede práci lépe a bezpečněji v rozsahu, pro který bylo konstruováno.
- Nepoužívejte elektrické nářadí, pokud spínač toto nářadí nezapíná a nevypíná. Každé elektrické nářadí s nefunkčním hlavním spínačem je nebezpečné a musí být opraveno.
- Před prováděním jakéhokoli seřízení, před výměnou příslušenství nebo před uložením elektrického nářadí odpojte zástrčku od zdroje napájení. Tato preventivní bezpečnostní opatření snižují riziko náhodného spuštění elektrického nářadí.
- Nepoužívaná elektrická nářadí ukládejte mimo dosah dětí a nedovolte osobám neobeznámeným s tímto elektrickým nářadím nebo s těmito pokyny pracovat s tímto nářadím. Elektrické nářadí je v rukou nevyškolených uživatelů nebezpečné.
- Provádějte údržbu elektrického nářadí. Zkontrolujte vychýlení nebo zablokování pohyblivých částí, poškození jednotlivých dílů a jiné okolnosti, které mohou ovlivnit chod nářadí. Je-li nářadí poškozeno, před opětovným použitím zajistěte jeho opravu. Mnoho nehod je způsobeno nedostatečnou údržbou elektrického nářadí.

- Udržujte řezné nástroje ostré a čisté. Správně udržované řezné nástroje s ostrými břity se méně zasekávají a snáze se ovládají.
- Používejte elektrické nářadí, příslušenství, nože atd. v souladu s těmito pokyny a způsobem vhodným pro určitý typ elektrického nářadí. Berte v úvahu pracovní podmínky a prováděnou práci. Použití elektrického nářadí k jiným účelům, než k jakým je určeno, povede k nebezpečné situaci.

### 5.5 Údržba a servis

- Svěřte opravu vašeho elektrického nářadí pouze osobě s příslušnou kvalifikací, která bude používat pouze shodné náhradní díly. Tak bude zachována bezpečnost elektrického nářadí.
- Je-li napájecí kabel poškozen, musí být vyměněn výrobcem, jeho servisním technikem nebo osobami s příslušnou kvalifikací, aby bylo zamezeno případným nebezpečím.

## 6. DODATEČNÉ BEZPEČNOSTNÍ VÝSTRAHY PRO NŮŽKY NA ŽIVÉ PLOTY

Udržujte všechny části těla v bezpečné vzdálenosti od nožů nůžek. Jsou-li nože v pohybu, neodstraňujte nastříhaný materiál a nedržte materiál, který budete stříhat. Při odstraňování zablokovaného materiálu se ujistěte, zda je hlavní spínač v poloze vypnuto. Chvilka nepozornosti při práci s nůžkami na živé ploty může mít za následek vážné zranění.

- Přenášejte nůžky na živé ploty za rukojeť a dbejte na to, aby byly zastaveny nože nůžek. Při přepravě nebo při uložení nůžek na živé ploty vždy nasadte na lištu nůžek ochranné pouzdro. Správná manipulace s nůžkami na živé ploty omezí riziko vzniku zranění, které by bylo způsobeno noži na pracovní liště.
- Udržujte napájecí kabel mimo prostor stříhání. Během práce může být napájecí kabel ukrytý v keřovém porostu a může být nůžkami náhodně přestřižen.
- Držte elektrické nářadí pouze za izolované plochy, protože se nože nůžek mohou dostat do kontaktu s ukrytými elektrickými vodiči nebo s vlastním napájecím kabelem. Dostanou-li se nože nůžek do kontaktu s živým vodičem, mohou být živé také neizolované části elektrického nářadí a obsluha nářadí může být zraněna elektrickým proudem.
- Používejte ochranu sluchu.
- Doporučujeme vám používat proudový chránič s hodnotou vypínacího proudu 30 mA nebo s nižší hodnotou.
- Při stříhání živých plotů se ujistěte, zda se nedostanete do kontaktu s objekty, jako jsou drátěné ploty nebo ohradky u rostlin. V takovém případě může dojít k poškození pracovní lišty.
- Držte elektrické nůžky na živé ploty pevně oběma rukama. Jednu ruku mějte na zadní rukojeti a druhou ruku na přední rukojeti. Palec a prsty musí rukojeti pevně obepínat.

## 7. POUŽITÍ

### 7.1 Spuštění nářadí

- Zapnutí: stiskněte současně spouštěcí spínač (1) a spoušť na přední rukojeti (3).
- Vypnutí: Uvolněte jeden ze spínačů.
- Mechanická brzda nožové lišty zastavuje nože ihned do 0,5 s. Malý záblesk v prostoru horních větracích drážek je normální a neohrožuje vás nebo vaše nářadí.

### 7.2 Stříhání živých plotů

Před zahájením práce vyberte větve s průměrem větším než 16 mm a odstraňte je velkými nůžkami. Lichoběžníkový stříh odpovídá přirozenému růstu rostlin a výsledkem je optimální růst živého plotu.

- Nejdříve stříhejte boční části ze spodní části směrem nahoru. Stříh horní části poskytuje živému plotu

tvár, který upřednostňujete, a to přímý vodorovný tvar, tvar střechy nebo zaoblený tvar.

- Bezpečnostní nože jsou příčně zaobleny a střídavé stříhací zuby snižují riziko zranění. Doplňková ochrana proti rázu zamezuje nepříjemnému zpětnému rázu, dojde-li ke kontaktu nožů s plotem, zdi atd.
- Dojde-li k zaseknutí nebo zablokování nožů o překážku, ihned vypněte motor, odpojte zástrčku kabelu od síťové zásuvky a potom odstraňte předmět, který způsobil zablokování nožů.
- Pozor! Kovové překážky, jako jsou ploty atd., mohou způsobit poškození nožů.
- Vždy zajistěte, aby se prodlužovací napájecí kabel nacházel za vámi a zahajte stříhání živého plotu v místě, které je nejbližší k síťové zásuvce. Proto si naplánujte směr postupu stříhání před zahájením práce.

### 7.3 Otočná zadní rukojeť

- Zadní rukojeť na tomto nářadí může být nastavena do 5 poloh: +90°, +45°, 0°, -45° a -90°, aby byla zaručena lepší ergonomie v poloze při svislém stříhání.

### **VAROVÁNÍ!**

**Během tohoto úkonu nemanipulujte se spínačem zapnuto/vypnuto!**

#### **Postupujte následovně:**

1. Vypněte nářadí.
2. Stiskněte zajišťovací tlačítko (7) a potom nastavte zadní rukojeť do požadované polohy tak, aby došlo k řádnému usazení zajišťovacího tlačítka.
3. Jakmile bude zadní rukojeť řádně zajištěna v nové poloze, můžete znovu zahájit práci.

## 8. ČIŠTĚNÍ A ÚDRŽBA



**Varování! Před zahájením jakékoli činnosti na tomto nářadí odpojte zástrčku napájecího kabelu od síťové zásuvky.**

- Před zahájením práce provádějte pravidelnou kontrolu nářadí.
- Před opětovným zahájením práce musí být poškozené nože opraveny nebo vyměněny kvalifikovaným pracovníkem.
- Po každém stříhání vyčistěte nožovou lištu měkkým kartáčem, otřete ji hadrem navlhčeným v mazacím oleji a potom ji postříkejte tenkou vrstvou ochranného oleje.
- Stále udržujte v čistotě větrací drážky na skříni motoru.
- Toto nářadí nikdy nečistěte ani nestříkejte vodou. Očistěte kryt motoru pouze vlhkým hadříkem a nikdy nepoužívejte čisticí prostředky ani rozpouštědla! Tyto látky by mohly způsobit poškození plastových dílů nářadí. Nakonec proveďte pečlivé osušení skříně motoru.
- Ukládejte toto nářadí s dodaným ochranným krytem.
- Používejte pouze originální náhradní díly a příslušenství.

## 9. SKLADOVÁNÍ

Očistěte kompletně povrch těchto nůžek pomocí měkkého kartáče a hadry. Nepoužívejte vodu, rozpouštědla nebo abrazivní prostředky. Odstraňte všechny nečistoty, které jsou nalepeny na tomto nářadí a zejména na větracích otvorech motoru.

Uložte tyto nůžky na živé ploty na suchém místě, mimo dosah dětí. Nepokládejte na povrch tohoto nářadí jiné předměty.

## 10. LIKVIDACE



Nevyhazujte elektrická nářadí do běžného domácího odpadu! Podle evropské směrnice 2012/19/EU týkající se likvidace elektrického a elektronického zařízení a její implementace do národního práva, musí být elektrická nářadí, která již nejsou použitelná, shromažďována odděleně a likvidována správným způsobem z hlediska ochrany životního prostředí.

Nikdy nevyhazujte zbytky kapalin do běžného domácího odpadu. Musí být shromažďovány odděleně a likvidovány rovněž správným způsobem z hlediska ochrany životního prostředí.

## 11. ODSTRAŇOVÁNÍ PROBLÉMŮ

Pozor: Před zahájením odstraňování problému zastavte nářadí a odpojte zástrčku jeho napájecího kabelu od zásuvky.

<b>Problém</b>	<b>Možná příčina</b>	<b>Odstranění závady</b>
Nůžky na živé ploty nepracují	Nářadí není připojeno k napájení Vadná síťová zásuvka Vadná pojistka	Zkontrolujte, zda je v systému elektrického napájení elektrický proud Vyzkoušejte jinou zásuvku a je-li to nutné, vyměňte zástrčku napájecího kabelu Zkontrolujte napájecí kabel a je-li to nutné, proveďte jeho výměnu (kontaktujte prodejce) Vyměňte pojistku
Nůžky na živé ploty pracují přerušovaně	Poškozený elektrický kabel Špatný vnitřní kontakt Jsou poškozeny spínače zapnuto/vypnuto	Zkontrolujte napájecí kabel a je-li to nutné, proveďte jeho výměnu (kontaktujte prodejce) Kontaktujte prodejce
Motor je v chodu, ale nože se nepohybují	Vnitřní závada	Kontaktujte prodejce
Nože se nadměrně zahřívají	Tupé nože Na nožích jsou zářezy Nadměrné tření způsobené nedostatečným mazáním	Nabruste nosnou lištu nožů Zkontrolujte nosnou lištu nožů Ošetřete mazacím sprejem

PREKLAD ORIGINÁLNÉHO NÁVODU NA OBSLUHU

**REH 6261 RH**

**Elektrický plotostrih**

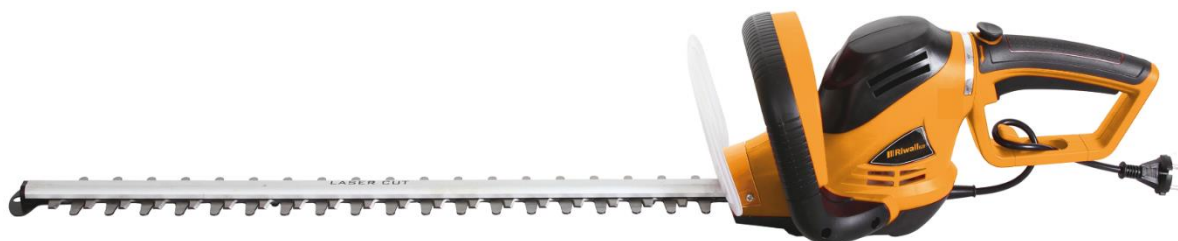

Výrobca:

GARLAND distributor, s.r.o., Hradecká 1136, 50601 Jičín, Česká republika

**Pred použitím tohto náradia si, prosím, pozorne prečítajte celý tento návod na obsluhu!**



## POPIS HLAVNÝCH DIELOV

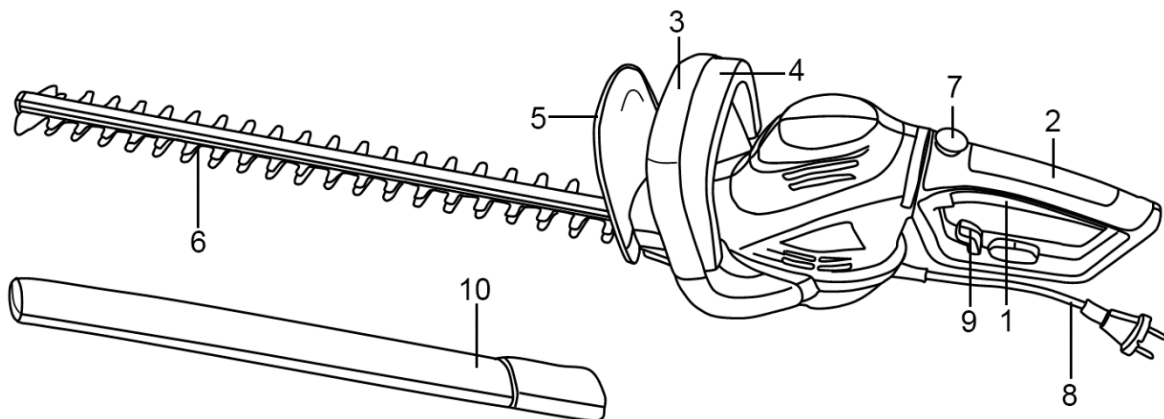

- |                        |                                |
|------------------------|--------------------------------|
| 1. Spúšťací spínač     | 6. Nožová lišta                |
| 2. Zadná rukoväť       | 7. Zaisťovacie tlačidlo        |
| 3. Predná rukoväť      | 8. Napájací kábel so zástrčkou |
| 4. Bezpečnostný spínač | 9. Držiak napájacieho kábla    |
| 5. Bezpečnostný kryt   | 10. Kryt nožovej lišty         |

## 2. TECHNICKÉ ÚDAJE

Typ	REH 6261 RH
Napätie, frekvencia	230 – 240 V, 50 Hz
Príkion	620 W
Otáčky naprázdno	1 750 min <sup>-1</sup>
Hrúbka strihu	24 mm
Pracovná dĺžka	610 mm
Hladina akustického tlaku L <sub>pA</sub>	85,1 dB(A), K = 3 dB(A)
Hladina akustického výkonu L <sub>wA</sub>	95,6 dB(A), K = 3 dB(A)
Vibrácie (predná rukoväť)	ah = 3,59 m/s <sup>2</sup> , k = 1,5 m/s <sup>2</sup>
Vibrácie (zadná rukoväť)	ah = 3,45 m/s <sup>2</sup> , k = 1,5 m/s <sup>2</sup>









## 3. URČENÉ POUŽITIE

Tieto nožnice na živé ploty sa môžu používať iba na strihanie živých plotov, kríkov a krovín. Iné použitie týchto nožníc na živé ploty, ktoré nie je popísané v tomto návode, môže spôsobiť poškodenie týchto nožníc alebo vážne zranenie obsluhy, a preto je výslovne vylúčené ich použitie mimo špecifikovaného účelu.



**VAROVANIE!** Z dôvodu zaistenia vašej bezpečnosti si pred použitím tohto náradia prečítajte tento návod a základné bezpečnostné pokyny. Vaše elektrické náradie sa môže odovzdať iným používateľom iba spoločne s týmito pokynmi.

## 4. SYMBOLY

	V súlade so základnými platnými bezpečnostnými normami smerníc EÚ.
	Trieda II – Toto zariadenie je vybavené dvojistou izoláciou, a preto nie je nutné použitie uzemňovacieho vodiča.
	Pozorne si prečítajte tieto pokyny.
	Používajte ochranu zraku a sluchu. Ak hrozí riziko zranenia spôsobené padajúcimi predmetmi, používajte ochrannú prilbu.
	Nevystavujte toto zariadenie dažďu.
	Odpojte zástrčku od zásuvky.
	Nebezpečenstvo zranenia spôsobené odlietavajúcimi predmetmi! Vždy udržiavajte dostatočnú bezpečnú vzdialenosť.
	Recyklujte nepotrebné materiály namiesto ich likvidácie v odpade. Všetky nástroje, hadice a obaly sa musia triediť, odviezť do miestneho recyklačného centra a zlikvidovať spôsobom šetrným k životnému prostrediu.

## 5. ZÁKLADNÉ BEZPEČNOSTNÉ VAROVANIA TÝKAJÚCE SA ELEKTRICKÉHO NÁRADIA

Prečítajte si všetky bezpečnostné výstrahy a všetky pokyny. Nedodržanie nižšie uvedených varovaní a pokynov môže mať za následok úraz elektrickým prúdom, požiar alebo vážne zranenie. Uschovajte všetky výstrahy a pokyny na budúce nazretie. Termín elektrické náradie vo všetkých nižšie uvedených varovaniach sa vzťahuje na vaše elektrické náradie, ktoré je napájané zo siete (káblom) alebo batériou (bez napájacieho kábla).

### 5.1 Pracovný priestor

- Pracovisko musí byť čisté a dobre osvetlené. Neupratané a tmavé priestory vyvolávajú nehody.
- Nepracujte s týmto náradím vo výbušnom prostredí, napríklad v prítomnosti horľavých kvapalín, plynov alebo prachu. V elektrickom náradí dochádza k iskreniu, ktoré môže tento prach alebo výpary zapáliť.
- Pri práci s elektrickým náradím udržiavajte deti a ostatné osoby v bezpečnej vzdialenosti. Rozptyľovanie môže spôsobiť stratu kontroly.

### 5.2 Elektrická bezpečnosť

- Vždy skontrolujte, či napájacie napätie siete zodpovedá napätiu uvedenému na štítku.
- Zástrčky elektrického náradia musia zodpovedať zásuvke. Zástrčku nikdy žiadnym spôsobom neupravujte. Nepoužívajte žiadne rozbočovacie zásuvky pri uzemnenom elektrickom náradí. Neupravené zástrčky a zodpovedajúce zásuvky znížia riziko úrazu elektrickým prúdom.
- Zabráňte telesnému kontaktu s uzemnenými povrchmi, ako sú potrubia, radiátory, sporáky a

chladničky. Tu hrozí zvýšené riziko úrazu elektrickým prúdom, ak je vaše telo uzemnené.

- Nevystavujte elektrické náradie dažďu alebo vlhku. Voda, ktorá vnikne do elektrického náradia, zvyšuje riziko úrazu elektrickým prúdom.
- Nepoškodujte napájací kábel. Nikdy nepoužívajte napájací kábel na prenášanie tohto náradia a neťahajte za tento kábel pri odpájaní zástrčky od sieťovej zásuvky. Dbajte na to, aby napájací kábel neprechádzal cez horúce a mastné povrchy a cez ostré hrany, a zamedzte jeho kontaktu s pohybujúcimi sa dielmi. Poškodené alebo zamotané káble zvyšujú riziko úrazu elektrickým prúdom.
- Pri práci s elektrickým náradím vonku použite predlžovací kábel na vonkajšie použitie. Použitie kábla vhodného na vonkajšie použitie znižuje riziko úrazu elektrickým prúdom.
- Ak musíte pracovať s elektrickým náradím vo vlhkom prostredí, použite napájací zdroj vybavený prúdovým chráničom (RCD). Použitie prúdového chrániča (RCD) znižuje riziko úrazu elektrickým prúdom.

### 5.3 Bezpečnosť osôb

- Pri práci s elektrickým náradím dávajte pozor, pozerajte sa, čo robíte, a používajte zdravý rozum. Nepoužívajte elektrické náradie, ak ste unavení alebo ak ste pod vplyvom drog, alkoholu alebo liekov. Chvilka nepozornosti pri práci s elektrickým náradím môže mať za následok vážne zranenie.
- Používajte bezpečnostnú výbavu. Vždy používajte ochranu zraku. Bezpečnostné vybavenie, ako maska proti prachu, protišmyková ochranná obuv, ochranná prilba alebo ochrana sluchu, použité v zodpovedajúcich podmienkach zníži riziko zranenia.
- Zabráňte náhodnému spusteniu. Pred pripojením k sieti sa uistite, či je spínač v polohe vypnuté. Prenášanie elektrického náradia s prstom na spínači alebo zapínanie elektrického náradia, ktoré má zapnutý spínač, vyvoláva nehody.
- Pred zapnutím elektrického náradia odstráňte nastavovacie kľúče a prípravky. Kľúče alebo prípravky pripevnené k rotujúcej časti elektrického náradia môžu viesť k spôsobeniu zranenia.
- Neprekážajte sami sebe. Udržujte vždy správny postoj a rovnováhu. Tak je možné lepšie ovládať elektrické náradie v neočakávaných situáciách.
- Správne sa obliekajte. Nenoste voľné oblečenie alebo šperky. Udržujte vlasy, odev a rukavice mimo dosahu pohybujúcich sa dielov. Voľný odev, šperky alebo dlhé vlasy sa môžu pohybujúcimi sa dielmi zachytiť.
- Ak je náradie vybavené na pripojenie odsávacieho a zberného zariadenia, uistite sa, či sú tieto zariadenia pripojené a správne používané. Použitie týchto zariadení môže znížiť riziká súvisiace s prachom.

### 5.4 Použitie elektrického náradia a jeho údržba

- Nepreťažujte elektrické náradie. Na vykonávanú prácu používajte správne elektrické náradie. Správne elektrické náradie vykoná prácu lepšie a bezpečnejšie v rozsahu, pre ktorý bolo konštruované.
- Nepoužívajte elektrické náradie, ak spínač toto náradie nezapína a nevypína. Každé elektrické náradie s nefunkčným hlavným spínačom je nebezpečné a musí byť opravené.
- Pred vykonávaním akéhokoľvek nastavenia, pred výmenou príslušenstva alebo pred uložením elektrického náradia odpojte zástrčku od zdroja napájania. Tieto preventívne bezpečnostné opatrenia znižujú riziko náhodného spustenia elektrického náradia.
- Nepoužívané elektrické náradie ukladajte mimo dosahu detí a nedovoľte osobám neoboznámeným s týmto elektrickým náradím alebo s týmito pokynmi pracovať s týmto náradím. Elektrické náradie je v rukách nevyškolených používateľov nebezpečné.
- Vykonávajte údržbu elektrického náradia. Skontrolujte vychýlenie alebo zablokovanie pohyblivých častí, poškodenie jednotlivých dielov a iné okolnosti, ktoré môžu ovplyvniť chod náradia. Ak je náradie

poškodené, pred opätovným použitím zaistíte jeho opravu. Mnoho nehôd je spôsobených nedostatočnou údržbou elektrického náradia.

- Udržujte rezné nástroje ostré a čisté. Správne udržiavané rezné nástroje s ostrými ostriami sa menej zasekávajú a ľahšie sa ovládajú.
- Používajte elektrické náradie, príslušenstvo, nože atď. v súlade s týmito pokynmi a spôsobom vhodným pre určitý typ elektrického náradia. Berte do úvahy pracovné podmienky a vykonávanú prácu. Použitie elektrického náradia na iné účely, než na aké je určené, povedie k nebezpečnej situácii.

### 5.5 Údržba a servis

- Zverte opravu vášho elektrického náradia iba osobe s príslušnou kvalifikáciou, ktorá bude používať iba zhodné náhradné diely. Tak bude zachovaná bezpečnosť elektrického náradia.
- Ak je prívodný kábel poškodený, musí ho vymeniť výrobca, jeho servisný technik alebo osoba s príslušnou kvalifikáciou, aby sa zamedzilo prípadným nebezpečenstvám.

## 6. DODATOČNÉ BEZPEČNOSTNÉ VÝSTRAHY PRE NOŽNICE NA ŽIVÉ PLOTY

Udržujte všetky časti tela v bezpečnej vzdialenosti od nožov nožníc. Ak sú nože v pohybe, neodstraňujte nastrihaný materiál a nedržte materiál, ktorý budete strihať. Pri odstraňovaní zablokovaného materiálu sa uistite, či je hlavný spínač v polohe vypnuté. Chvilka nepozornosti pri práci s nožnicami na živé ploty môže mať za následok vážne zranenie.

- Prenášajte nožnice na živé ploty za rúkovať a dbajte na to, aby boli zastavené nože nožníc. Pri preprave alebo pri uložení nožníc na živé ploty vždy nasadte na lištu nožníc ochranné puzdro. Správna manipulácia s nožnicami na živé ploty obmedzí riziko vzniku zranenia, ktoré by bolo spôsobené nožmi na pracovnej lište.
- Udržujte napájací kábel mimo priestoru strihania. Počas práce môže byť napájací kábel ukrytý v kerovom poraste a môže byť nožnicami náhodne prestrihnutý.
- Držte elektrické náradie iba za izolované plochy, pretože sa nože nožníc môžu dostať do kontaktu s ukrytými elektrickými vodičmi alebo s vlastným napájacím káblom. Ak sa dostanú nože nožníc do kontaktu so živým vodičom, môžu byť živé taktiež neizolované časti elektrického náradia a môže dôjsť k zraneniu obsluhy náradia elektrickým prúdom.
- Používajte ochranu sluchu.
- Odporúčame vám používať prúdový chránič s hodnotou vypínacieho prúdu 30 mA alebo s nižšou hodnotou.
- Pri strihaní živých plotov sa uistite, či sa nedostanete do kontaktu s objektmi, ako sú drôtené ploty alebo ohrádky pri rastlinách. V takom prípade môže dôjsť k poškodeniu pracovnej lišty.
- Držte elektrické nožnice na živé ploty pevne oboma rukami. Jednu ruku majte na zadnej rúkovaťi a druhú ruku na prednej rúkovaťi. Palec a prsty musia rúkovaťi pevne obopínať.

## 7. POUŽITIE

### 7.1 Spustenie náradia

- Zapnutie: stlačte súčasne spúšťací spínač (1) a spúšť na prednej rúkovaťi (3).
- Vypnutie: Uvoľnite jeden zo spínačov.
- Mechanická brzda nožovej lišty zastavuje nože ihneď do 0,5 s. Malý záblesk v priestore horných vetracích drážok je normálny a neohrozuje vás alebo vaše náradie.

### 7.2 Strihanie živých plotov

Pred začatím práce vyberte vetvy s priemerom väčším než 16 mm a odstráňte ich veľkými nožnicami.

Lichobežníkový strih zodpovedá prirodzenému rastu rastlín a výsledkom je optimálny rast živého plotu.

- Najskôr strihajte bočné časti zo spodnej časti smerom hore. Strih hornej časti poskytuje živému plotu tvar, ktorý uprednostňujete, a to priamy vodorovný tvar, tvar strechy alebo zaoblený tvar.
- Bezpečnostné nože sú priečne zaoblené a striedavé strihacie zuby znižujú riziko zranenia. Doplnková ochrana proti rázu zamedzuje nepríjemnému spätnému rázu, ak dôjde ku kontaktu nožov s plotom, stenou atď.
- Ak dôjde k zaseknutiu alebo zablokovaniu nožov o prekážku, ihneď vypnite motor, odpojte zástrčku kábla od sieťovej zásuvky a potom odstráňte predmet, ktorý spôsobil zablokovanie nožov.
- Pozor! Kovové prekážky, ako sú ploty atď., môžu spôsobiť poškodenie nožov.
- Vždy zaistite, aby sa predlžovací napájací kábel nachádzal za vami a začnite strihanie živého plotu v mieste, ktoré je najbližšie k sieťovej zásuvke. Preto si naplánujte smer postupu strihania pred začatím práce.

### 7.3 Otočná zadná rukoväť

- Zadná rukoväť na tomto náradí sa môže nastaviť do 5 polôh: +90°, +45°, 0°, -45° a -90°, aby bola zaručená lepšia ergonómia v polohe pri zvislom strihaní.

### **VAROVANIE!**

**Počas tohto úkonu nemanipulujte so spínačom zapnuté/vypnuté!**

#### **Postupujte nasledovne:**

1. Vypnite náradie.
2. Stlačte zaistovacie tlačidlo (7) a potom nastavte zadnú rukoväť do požadovanej polohy tak, aby došlo k riadnemu usadeniu zaistovacieho tlačidla.
3. Hneď ako bude zadná rukoväť riadne zaistená v novej polohe, môžete znovu začať prácu.

## 8. ČISTENIE A ÚDRŽBA



**Varovanie! Pred začatím akejkoľvek činnosti na tomto náradí odpojte zástrčku napájacieho kábla od sieťovej zásuvky.**

- Pred začatím práce vykonávajte pravidelnú kontrolu náradia.
- Pred opätovným začatím práce sa musia poškodené nože opraviť alebo ich musí vymeniť kvalifikovaný pracovník.
- Po každom strihaní vyčistite nožovú lištu mäkkou kefou, utrite ju handrou navlhčenou v mazacom oleji a potom ju postriekajte tenkou vrstvou ochranného oleja.
- Stále udržiajte v čistote vetracie drážky na skrini motora.
- Toto náradie nikdy nečistite ani nestriekajte vodou. Očistite kryt motora iba vlhkou handričkou a nikdy nepoužívajte čistiace prostriedky ani rozpúšťadlá! Tieto látky by mohli spôsobiť poškodenie plastových dielov náradia. Nakoniec dôkladne osušte skriňu motora.
- Ukladajte toto náradie s dodaným ochranným krytom.
- Používajte iba originálne náhradné diely a príslušenstvo.

## 9. SKLADOVANIE

Očistite kompletne povrch týchto nožníc pomocou mäkkej kefy a handry. Nepoužívajte vodu, rozpúšťadlá alebo abrazívne prostriedky. Odstráňte všetky nečistoty, ktoré sú nalepené na tomto náradí a najmä na vetracích otvoroch motora.

Uložte tieto nožnice na živé ploty na suchom mieste, mimo dosahu detí. Nekladte na povrch tohto náradia iné predmety.

## 10. LIKVIDÁCIA



Nevyhadzujte elektrické náradie do bežného domového odpadu! Podľa európskej smernice 2012/19/EÚ týkajúcej sa likvidácie elektrického a elektronického zariadenia a jej implementácie do národného práva, sa musí elektrické náradie, ktoré už nie je použiteľné, zhromažďovať oddelene a likvidovať správnym spôsobom z hľadiska ochrany životného prostredia.

Nikdy nevyhadzujte zvyšky kvapalín do bežného domového odpadu. Musia sa zhromažďovať oddelene a likvidovať takisto správnym spôsobom z hľadiska ochrany životného prostredia.

## 11. ODSTRAŇOVANIE PROBLÉMOV

Pozor: Pred začatím odstraňovania problému zastavte náradie a odpojte zástrčku jeho napájacieho kábla od zásuvky.

Problém	Možná príčina	Odstránenie poruchy
Nožnice na živé ploty neppracujú	Náradie nie je pripojené na napájanie Chybná sieťová zásuvka Chybná poistka	Skontrolujte, či je v systéme elektrického napájania elektrický prúd Vyskúšajte inú zásuvku a ak je to nutné, vymeňte zástrčku napájacieho kábla Skontrolujte napájací kábel a ak je to nutné, vymeňte ho (kontaktujte predajcu). Vymeňte poistku
Nožnice na živé ploty pracujú prerušovane	Poškodený elektrický kábel Zlý vnútorný kontakt Sú poškodené spínače zapnuté/vypnuté	Skontrolujte napájací kábel a ak je to nutné, vymeňte ho (kontaktujte predajcu) Kontaktujte predajcu
Motor je v chode, ale nože sa nepohybujú	Vnútorná porucha	Kontaktujte predajcu
Nože sa nadmerne zahrievajú	Tupé nože Na nožoch sú zárezy Nadmerné trenie spôsobené nedostatočným mazaním	Nabrúste nosnú lištu nožov Skontrolujte nosnú lištu nožov Ošetriť mazacím sprejom

ÜBERSETZUNG DER ORIGINAL-ANLEITUNG

**REH 6261 RH**

**Elektrische Heckenschere**



Hersteller:

GARLAND distributor, s.r.o., Hradecká 1136, 50601 Jičín, Tschechische Republik

**Lesen Sie bitte vor der Erstbenutzung dieses Werkzeugs sorgfältig diese Bedienungsanleitung!**

## BESCHREIBUNG DER HAUPTTEILE

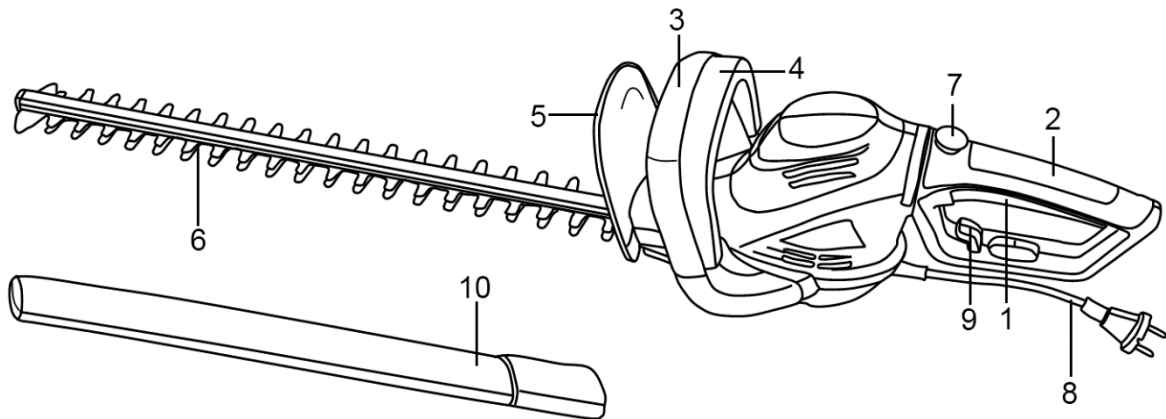

1. Starttaste
2. Hinterer Handgriff
3. Vorderer Handgriff
4. Sicherheitsschalter
5. Sicherheitsabdeckung

6. Messerbalken
7. Verriegelungsknopf
8. Netzkabel mit Stecker
9. Netzkabelhalter
10. Messerbalken-Abdeckung

## 2. TECHNISCHE DATEN

Typ	REH 6261 RH
Spannung, Frequenz	230–240 V, 50 Hz
Leistungsaufnahme	620 W
Leerlaufdrehzahl	1.750 min <sup>-1</sup>
Schnittstärke	24 mm
Arbeitslänge	610 mm
Schalldruckpegel L <sub>pA</sub>	85,1 dB(A), K = 3 dB(A)
Schallleistungspegel L <sub>wA</sub>	95,6 dB(A), K = 3 dB(A)
Vibration (vorderer Griff)	ah = 3,59 m/s <sup>2</sup> , k = 1,5 m/s <sup>2</sup>
Vibration (hinterer Griff)	ah = 3,45 m/s <sup>2</sup> , k = 1,5 m/s <sup>2</sup>

## 3. BESTIMMUNGSGEMÄSSE VERWENDUNG









Diese Heckenschere darf nur zum Schneiden von Hecken, Sträuchern und Büschen verwendet werden. Eine andere Verwendung der Heckenschere, die nicht in diesem Handbuch beschrieben ist, kann zur Beschädigung der Heckenschere oder zu schweren Verletzungen des Bedieners führen. Eine Verwendung zu einem anderen als dem angegebenen Zweck wird daher ausdrücklich ausgeschlossen.



**WARNUNG!** Lesen Sie zu Ihrer Sicherheit dieses Handbuch und die grundlegenden Sicherheitshinweise, bevor Sie dieses Werkzeug verwenden. Ihr Elektrowerkzeug darf anderen Nutzern nur zusammen mit diesen Hinweisen ausgehändigt werden.



## 4. SYMBOLE

	In Übereinstimmung mit den grundlegenden Sicherheitsstandards der geltenden EU-Richtlinien.
	Klasse II - Dieses Gerät ist doppelt isoliert und erfordert deshalb keinen Schutzleiter.
	Lesen Sie diese Hinweise aufmerksam durch.
	Verwenden Sie einen Augen- und Gehörschutz. Wenn Verletzungsgefahr durch herabfallende Gegenstände droht, tragen Sie einen Schutzhelm.
	Setzen Sie dieses Gerät keinem Regen aus.
	Ziehen Sie den Stecker aus der Steckdose.
	Verletzungsgefahr durch wegfliegende Gegenstände! Immer einen ausreichenden Sicherheitsabstand wahren.
	Führen Sie nicht benötigte Materialien der Wiederverwertung zu, statt sie als Abfall zu entsorgen. Alle Werkzeuge, Schläuche und Verpackungen müssen sortiert, in einem örtlichen Wiederverwertungszentrum abgegeben und in umweltfreundlicher Weise entsorgt werden.

## 5. GRUNDLEGENDE SICHERHEITSWARNUNGEN ZU DIESEM ELEKTROWERKZEUG

Lesen Sie sich alle Sicherheitswarnungen und alle Anweisungen durch. Die Nichtbeachtung der nachstehenden Warnungen und Hinweise kann zu einem Stromschlag, zur Entstehung eines Brandes und/oder zu ernststen Verletzungen führen. Bewahren Sie alle Warnungen und Hinweise zum späteren Nachschlagen auf. Der Begriff „Elektrowerkzeug“ in allen unten aufgeführten Warnungen bezieht sich auf Ihr elektrisches Werkzeug, das durch Netzstrom (über ein Netzkabel) oder durch einen Akku (ohne Netzkabel) mit Energie versorgt wird.

### 5.1 Arbeitsbereich

- Der Arbeitsplatz muss sauber und gut beleuchtet sein. Unaufgeräumte und dunkle Arbeitsbereiche rufen Unfälle hervor.
- Arbeiten Sie mit diesem Elektrowerkzeug nicht in einer explosiven Umgebung, in der zum Beispiel brennbare Flüssigkeiten, Gase oder Staub vorhanden sind. In Elektrowerkzeugen kommt es zur Bildung von Funken, die den Staub oder die Dämpfe entzünden können.
- Halten Sie Kinder und andere Personen bei der Arbeit mit dem Elektrowerkzeug in sicherer Entfernung. Ablenkung kann zum Verlust der Kontrolle führen.

### 5.2 Elektrische Sicherheit

- Vergewissern Sie sich stets, dass die Netzspannung der auf dem Typenschild angegebenen Spannung entspricht.
- Der Stecker des Elektrowerkzeugs muss der Steckdose entsprechen. Nehmen Sie am Stecker niemals

Änderungen vor. Verwenden Sie für ein geerdetes Elektrowerkzeug keine Verteilersteckdosen. Intakte, unveränderte Stecker und entsprechende Steckdosen verringern das Risiko eines Stromschlags.

- Verhindern Sie einen Kontakt des Körpers mit geerdeten Oberflächen, wie Rohren, Heizkörpern, Herden und Kühlschränken. Es besteht ein erhöhtes Stromschlagrisiko, wenn Ihr Körper geerdet ist.
- Setzen Sie das Elektrowerkzeug keinem Regen und keiner Nässe aus. Wasser, das in das Elektrowerkzeug eindringt, erhöht das Stromschlagrisiko.
- Beschädigen Sie nicht das Stromversorgungskabel. Verwenden Sie das Stromversorgungskabel niemals zum Tragen des Werkzeugs und ziehen Sie nicht am Kabel, um den Stecker aus der Steckdose zu ziehen. Achten Sie darauf, dass das Kabel nicht über heiße und fettige Oberflächen und nicht über scharfe Kanten führt, und verhindern Sie einen Kontakt des Kabels mit sich bewegenden Teilen. Beschädigte oder verwickelte Versorgungskabel erhöhen das Risiko eines Unfalls durch elektrischen Strom.
- Verwenden Sie bei Arbeiten mit dem Elektrowerkzeug im Freien ein Verlängerungskabel für Außenbereiche. Die Verwendung eines für den Außenbereich geeigneten Kabels verringert das Risiko eines Stromschlags.
- Sofern es erforderlich ist, mit dem Elektrowerkzeug in feuchter Umgebung zu arbeiten, verwenden Sie eine Stromversorgungsquelle, die mit einem Fehlerstromschutzschalter (RCD) versehen ist. Die Verwendung eines Fehlerstromschutzschalters (RCD) verringert das Risiko eines Stromschlags.

### **5.3 Sicherheit von Personen**

- Gehen Sie bei der Arbeit mit dem Elektrowerkzeug mit Vorsicht vor, achten Sie darauf, was Sie tun, und lassen Sie gesunden Menschenverstand walten. Verwenden Sie das Elektrowerkzeug nicht, wenn Sie müde sind oder unter Einfluss von Drogen, Alkohol oder Medikamenten stehen. Eine kurze Unaufmerksamkeit bei der Arbeit mit dem Elektrowerkzeug kann ernste Verletzungen zur Folge haben.
- Verwenden Sie Sicherheitsausrüstung. Tragen Sie stets einen Augenschutz. Eine Schutzausrüstung, wie Staubmaske, rutschfeste Schutzschuhe, Schutzhelm oder Gehörschutz, die unter den entsprechenden Bedingungen angewandt werden, verringern das Risiko einer Verletzung.
- Verhindern Sie ein versehentliches Starten des Gerätes. Bevor Sie das Gerät ans Stromnetz anschließen, vergewissern Sie sich, dass der Schalter ausgeschaltet ist. Das Tragen des Elektrowerkzeugs mit dem Finger am Schalter oder das Anschließen des Elektrowerkzeugs mit eingeschaltetem Schalter verursacht Unfälle.
- Entfernen Sie vor dem Einschalten des elektrischen Werkzeugs Schlüssel und Vorrichtungen zum Einstellen. Schraubenschlüssel oder andere an rotierenden Teilen des Elektrowerkzeugs angebrachte Hilfsmittel können Verletzungen verursachen.
- Behindern Sie sich nicht selbst. Halten Sie immer die richtige Stellung und Ihr Gleichgewicht. So ist eine bessere Bedienung des elektrischen Werkzeugs in unerwarteten Situationen möglich.
- Ziehen Sie sich richtig an. Tragen Sie keine lockere Kleidung und keinen Schmuck. Halten Sie Haare, Bekleidung und Handschuhe außerhalb der Reichweite von sich bewegenden Teilen. Lockere Kleidung, Schmuck oder lange Haare können von sich bewegenden Teilen erfasst werden.
- Wenn das Werkzeug mit einem Anschluss für eine Absaug- und eine Sammelvorrichtung ausgestattet ist, überprüfen Sie, ob diese Vorrichtungen angeschlossen sind und richtig verwendet werden. Die Verwendung dieser Vorrichtungen kann die Gefährdung durch Staub verringern.

### **5.4 Verwendung und Instandhaltung des Elektrowerkzeugs**

- Überlasten Sie nicht das elektrische Werkzeug. Verwenden Sie das richtige Elektrowerkzeug für die durchzuführende Arbeit. Das richtige elektrische Werkzeug führt die Arbeiten besser und sicher in dem Bereich aus, für den es konstruiert wurde.
- Verwenden Sie kein elektrisches Werkzeug, wenn der Schalter dieses Werkzeug nicht ein- und

ausschaltet. Jedes Elektrowerkzeug mit defektem Hauptschalter ist gefährlich und muss repariert werden.

- Trennen Sie vor jeglichen Einstellungsarbeiten, vor dem Austausch von Zubehör und vor der Lagerung des Elektrowerkzeugs den Netzstecker von der Stromquelle. Diese präventiven Sicherheitsmaßnahmen verringern das Risiko, dass das Elektrowerkzeug versehentlich gestartet wird.
- Lagern Sie nicht verwendete elektrische Werkzeuge außerhalb der Reichweite von Kindern und erlauben Sie nicht, dass mit dem Werkzeug oder mit diesen Anweisungen nicht geschulte Personen mit diesem Werkzeug arbeiten. Ein elektrisches Werkzeug ist in den Händen von nicht geschulten Nutzern gefährlich.
- Führen Sie die Wartung des elektrischen Werkzeugs durch. Kontrollieren Sie bewegliche Teile auf Auslenkungen oder Blockierungen, Beschädigungen der einzelnen Teile und andere Umstände, die den Betrieb des Werkzeugs beeinflussen können. Sichern Sie vor der wiederholten Verwendung eine Reparatur ab, wenn das Werkzeug beschädigt ist. Viele Unfälle werden durch eine unzureichende Wartung des elektrischen Werkzeugs verursacht.
- Halten Sie Schneidwerkzeuge immer scharf und sauber. Richtig gewartete Schneidwerkzeuge mit scharfen Schneiden verfangen sich seltener und lassen sich leichter bedienen.
- Verwenden Sie das Elektrowerkzeug, das Zubehör, die Messer usw. gemäß diesen Hinweisen und in einer für den jeweiligen Elektrowerkzeugtyp geeigneten Weise. Berücksichtigen Sie die Arbeitsbedingungen und die durchzuführende Arbeit. Eine Verwendung des Elektrowerkzeugs zu anderen als den bestimmungsgemäßen Zwecken führt zu Gefahrensituationen.

### **5.5 Wartung und Lagerung**

- Überlassen Sie eine Reparatur des elektrischen Werkzeugs nur einer Person mit einer entsprechenden Qualifikation an, die nur originale Ersatzteile verwenden wird. So wird die Sicherheit des Elektrowerkzeugs gewahrt.
- Wenn das Netzkabel beschädigt ist, muss es durch den Hersteller, dessen Servicetechniker oder durch Personen mit einer entsprechenden Qualifikation ausgetauscht werden, um etwaigen Gefahren vorzubeugen.

## **6. ZUSÄTZLICHE SICHERHEITSWARNUNGEN FÜR DIE HECKENSCHERE**

Halten Sie alle Körperteile in sicherer Entfernung von den Messern der Heckenschere. Entfernen Sie kein Schnittgut und halten Sie das zu schneidende Material nicht fest, während sich die Messer bewegen. Bevor Sie blockiertes Material entfernen, vergewissern Sie sich, dass der Hauptschalter ausgeschaltet ist. Eine kurze Unaufmerksamkeit bei der Arbeit mit der Heckenschere kann ernste Verletzungen zur Folge haben.

- Halten Sie die Heckenschere zum Transportieren an ihrem Griff und achten Sie darauf, dass ihre Messer stillstehen. Setzen Sie zum Transport und zur Aufbewahrung der Heckenschere immer die Schutzabdeckung auf den Messerbalken. Der richtige Umgang mit der Heckenschere verringert das Risiko von Verletzungen durch die Messer am Messerbalken.
- Halten Sie das Netzkabel vom Schneidebereich fern. Während der Arbeit kann das Netzkabel im Strauchwerk verborgen sein und versehentlich mit der Heckenschere durchtrennt werden.
- Halten Sie die Heckenschere nur an den isolierten Flächen, da die Messer in Kontakt mit verborgenen elektrischen Leitern oder dem Netzkabel des Gerätes kommen können. Sollten die Messer der Heckenschere in Kontakt mit einem spannungsführenden Leiter kommen, können auch die nicht isolierten Teile des Elektrowerkzeugs unter Spannung stehen und der Bediener des Werkzeugs kann durch einen Stromschlag verletzt werden.
- Tragen Sie Gehörschutz.
- Wir empfehlen die Verwendung eines Fehlerstromschutzschalters mit einem Auslösestrom von 30 mA

oder weniger.

- Achten Sie darauf, dass Sie beim Schneiden von Hecken nicht mit Gegenständen wie Drahtzäunen oder Pflanzenschutzgittern in Berührung kommen. In diesem Fall kann der Messerbalken beschädigt werden.
- Halten Sie die elektrische Heckenschere mit beiden Händen fest. Fassen Sie mit einer Hand den hinteren Griff, mit der anderen den vorderen Griff. Daumen und Finger müssen die Griffe fest umschließen.

## **7. VERWENDUNG**

### **7.1 Starten des Gerätes**

- Einschalten: Drücken Sie gleichzeitig die Starttaste (1) und den Sicherheitsschalter am vorderen Griff (3).
- Ausschalten: Lassen Sie einen der Schalter los.
- Die mechanische Bremse des Messerbalkens stoppt die Messer sofort innerhalb von 0,5 Sekunden. Ein kleiner Blitz im Bereich der oberen Lüftungsschlitze ist normal und gefährdet Sie oder Ihr Werkzeug nicht.

### **7.2 Schneiden von Hecken**

Wählen Sie vor Arbeitsbeginn Äste mit einem Durchmesser von mehr als 16 mm aus und entfernen Sie diese mit einer großen Astschere. Ein trapezförmiger Schnitt entspricht dem natürlichen Wachstum der Pflanzen, was zu einem optimalen Heckenwachstum führt.

- Schneiden Sie zuerst die seitlichen Bereiche von unten nach oben. Das Schneiden des oberen Bereichs gibt der Hecke die Form, die Sie bevorzugen: eine gerade horizontale Form, eine Dachform oder eine abgerundete Form.
- Die Sicherheitsmesser sind in Querrichtung abgerundet und die versetzt angeordneten Schneidzähne reduzieren die Verletzungsgefahr. Ein zusätzlicher Aufprallschutz verhindert einen unangenehmen Rückschlag bei Kontakt der Messer mit Zäunen, Mauern usw.
- Wenn sich die Messer verklemmen oder blockieren, schalten Sie sofort den Motor aus, ziehen Sie den Stecker aus der Steckdose und entfernen Sie den Gegenstand, der die Messer blockiert.
- Achtung! Hindernisse aus Metall wie etwa Zäune können die Messer beschädigen.
- Achten Sie stets darauf, dass sich das Verlängerungskabel hinter Ihnen befindet, und beginnen Sie mit dem Schneiden der Hecke an der Stelle, die der Steckdose am nächsten liegt. Planen Sie deshalb schon vor Arbeitsbeginn die Schneidrichtung.

### **7.3 Drehbarer hinterer Handgriff**

- Der hintere Griff dieses Werkzeugs kann in 5 Positionen eingestellt werden: +90°, +45°, 0°, -45° und -90°, um beim Schneiden in vertikaler Richtung für größtmögliche Ergonomie zu sorgen.

## **WARNUNG!**

**Betätigen Sie während dieses Vorgangs nicht den Ein- /Ausschalter!**

### **Gehen Sie folgendermaßen vor:**

1. Schalten Sie das Werkzeug aus.
2. Drücken Sie den Verriegelungsknopf (7) und stellen Sie dann den hinteren Griff in die gewünschte Position, bis der Verriegelungsknopf einrastet.
3. Sobald der hintere Griff richtig in der neuen Position verriegelt ist, können Sie erneut mit der Arbeit beginnen.

## 8. REINIGUNG UND WARTUNG

 **Warnung! Ziehen Sie vor jeglichen Arbeiten an diesem Werkzeug den Netzstecker aus der Steckdose.**

- Überprüfen Sie das Werkzeug regelmäßig, bevor Sie mit der Arbeit beginnen.
- Beschädigte Messer müssen vor dem erneuten Arbeiten von qualifiziertem Personal repariert oder ausgetauscht werden.
- Reinigen Sie den Messerbalken nach jedem Schnitt mit einer weichen Bürste, wischen Sie ihn mit einem mit Schmieröl getränkten Lappen ab und sprühen Sie dann eine dünne Schicht Schutzöl auf.
- Halten Sie die Lüftungsschlitze am Motorgehäuse immer sauber.
- Reinigen oder bespritzen Sie dieses Werkzeug niemals mit Wasser. Reinigen Sie das Motorgehäuse nur mit einem feuchten Tuch und verwenden Sie niemals Reinigungs- oder Lösungsmittel! Diese Substanzen könnten die Kunststoffteile des Werkzeugs beschädigen. Trocknen Sie das Motorgehäuse zum Schluss sorgfältig ab.
- Bewahren Sie dieses Werkzeug mit der mitgelieferten Schutzabdeckung auf.
- Verwenden Sie nur Originalersatzteile und -zubehör.

## 9. LAGERUNG

Reinigen Sie die gesamte Oberfläche dieser Heckenschere mit einer weichen Bürste und einem Tuch. Verwenden Sie dabei kein Wasser und kein Lösungs- oder Scheuermittel. Entfernen Sie jeglichen Schmutz, der an diesem Werkzeug und insbesondere an den Motorentlüftungsöffnungen haftet.

Lagern Sie die Heckenschere an einem trockenen Ort außerhalb der Reichweite von Kindern. Legen Sie keine anderen Gegenstände auf die Oberfläche des Werkzeugs.

## 10. ENTSORGUNG



Werfen Sie elektrische Geräte nicht in den normalen Hausmüll! Nach der europäischen Richtlinie 2012/19/EU bezüglich der Entsorgung von elektrischen und elektronischen Geräten und deren Umsetzung in nationales Recht müssen elektrische Geräte, die nicht mehr verwendbar sind, getrennt gesammelt und umweltgerecht entsorgt werden.

Werfen Sie Flüssigkeitsreste niemals in den normalen Hausmüll. Sie müssen getrennt gesammelt und umweltgerecht entsorgt werden.

## 11. PROBLEMBEHANDLUNG

Achtung: Schalten Sie das Gerät aus und ziehen Sie seinen Netzstecker aus der Steckdose, bevor Sie mit der Problembehandlung beginnen.

<b>Problem</b>	<b>Mögliche Ursache</b>	<b>Beseitigung des Defekts</b>
Heckenschere arbeitet nicht	Werkzeug ist nicht an die Stromversorgung angeschlossen Defekte Steckdose Sicherung defekt	Überprüfen Sie, ob das Stromnetz Spannung führt Versuchsweise eine andere Steckdose verwenden und ggf. den Netzstecker austauschen lassen Netzkabel kontrollieren und ggf. austauschen lassen (an den Händler wenden) Sicherung austauschen

Heckenschere arbeitet unterbrochen	Elektrokabel ist beschädigt Schlechter interner Kontakt Ein-/Ausschalter ist beschädigt	Netzkabel kontrollieren und ggf. austauschen lassen (an den Händler wenden) An den Händler wenden
Motor läuft, aber Messer bewegen sich nicht	Interner Defekt	An den Händler wenden
Messer werden zu heiß	Messer sind stumpf Messer haben Kerben Übermäßige Reibung aufgrund unzureichender Schmierung	Messerbalken schärfen Messer-Tragbalken überprüfen Mit Schmierspray behandeln

Tłumaczenie oryginalnej instrukcji obsługi

**REH 6261 RH**

**Elektryczne nożyce do żywopłotu**



Producent:

GARLAND distributor, s.r.o., Hradecká 1136, 50601 Jičín, Czechy

**Przed użyciem tego urządzenia przeczytaj dokładnie całą instrukcję obsługi!**

## OPIS GŁÓWNYCH ELEMENTÓW

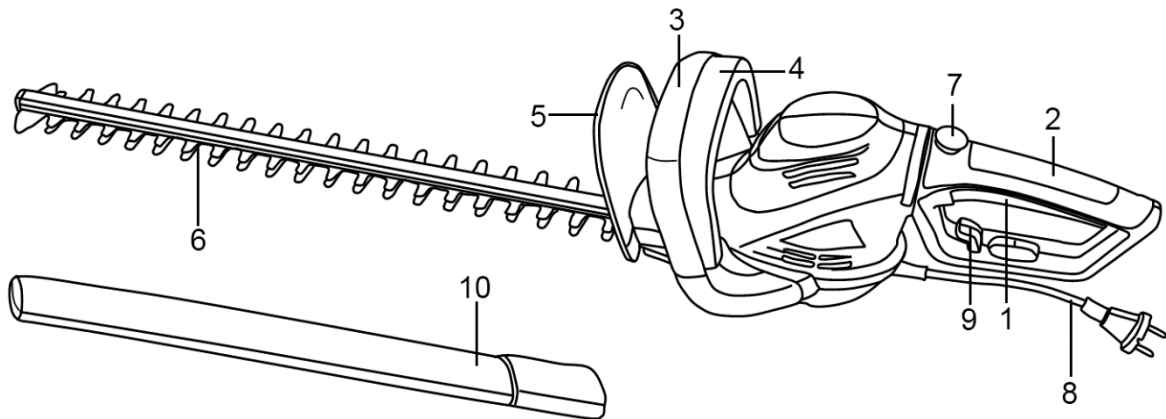

1. Włacznik uruchamiający
2. Tylna rękojeść
3. Przednia rękojeść
4. Włacznik bezpieczeństwa
5. Pokrywa ochronna

6. Prowadnica
7. Przycisk zabezpieczający
8. Kabel zasilający z wtyczką
9. Uchwyt kabla zasilającego
10. Osłona prowadnicy

## 2. DANE TECHNICZNE

Typ	REH 6261 RH
Napięcie, częstotliwość	230–240 V, 50 Hz
Moc	620 W
Obroty na biegu jałowym	1 750 min <sup>-1</sup>
Grubość cięcia	24 mm
Długość robocza	610 mm
Poziom ciśnienia akustycznego L <sub>pA</sub>	85,1 dB(A), K = 3 dB(A)
Poziom mocy akustycznej L <sub>wA</sub>	95,6 dB(A), K = 3 dB(A)
Drgania (uchwyt przedni)	a <sub>h</sub> = 3,59 m/s <sup>2</sup> , k = 1,5 m/s <sup>2</sup>
Drgania (uchwyt tylny)	a <sub>h</sub> = 3,45 m/s <sup>2</sup> , k = 1,5 m/s <sup>2</sup>

## 3. UŻYCIĘ ZGODNE Z PRZEZNACZENIEM









Te nożyce do żywopłotu mogą być stosowane wyłącznie do cięcia żywopłotów, krzewów i krzaków. Inne zastosowanie tych nożyc, które nie zostało opisane w niniejszej instrukcji, może spowodować uszkodzenie nożyc lub poważne obrażenia obsługi, i dlatego zabrania się ich użycia w innym celu.



**OSTRZEŻENIE!** Dla własnego bezpieczeństwa przed użyciem narzędzia przeczytaj niniejszą instrukcję i podstawowe wskazówki dotyczące bezpieczeństwa. Twoje narzędzie elektryczne może zostać przekazane innemu użytkownikowi wyłącznie z niniejszą instrukcją.



## 4. SYMBOLE

	Zgodnie z podstawowymi obowiązującymi normami bezpieczeństwa zawartymi w dyrektywie UE.
	Klasa II – Niniejsze urządzenie zostało wyposażone w podwójną izolację, i dlatego nie ma konieczności używania przewodu uziemiającego.
	Przeczytaj uważnie niniejsze zalecenia.
	Używaj środków ochrony wzroku i słuchu. Jeśli grozi ryzyko obrażeń spowodowane przez spadające przedmioty, użyj kasku.
	Chroń urządzenie przed deszczem.
	Odłącz wtyczkę z gniazdka.
	Niebezpieczeństwo obrażeń spowodowanych przez odrzucane przedmioty! Zawsze utrzymuj dostateczną bezpieczną odległość.
	Niepotrzebne materiały należy poddać recyklingowi i nie utylizować wraz z odpadem komunalnym. Wszystkie narzędzia, węże i opakowania muszą zostać poddane segregacji, odwiezione do lokalnego punktu recyklingu i zutylizowane w ekologiczny sposób.

## 5. PODSTAWOWE OSTRZEŻENIA DOTYCZĄCE NARZĘDZIA ELEKTRYCZNEGO

Przeczytaj wszystkie ostrzeżenia i zalecenia dotyczące bezpiecznego użytkowania. Nieprzestrzeganie podanych poniżej ostrzeżeń i zaleceń może prowadzić do porażenia prądem elektrycznym, pożaru lub poważnych obrażeń. Przechowuj wszystkie ostrzeżenia i zalecenia do wglądu w przyszłości. Termin „narzędzie elektryczne” we wszystkich poniższych ostrzeżeniach dotyczy Twojego narzędzia elektrycznego zasilanego z sieci (za pomocą kabla) lub z baterii (bez kabla zasilającego).

### 5.1 Miejsce pracy

- Miejsce pracy musi być czyste i dobrze oświetlone. Nieposprzątane i ciemne pomieszczenia powodują wypadki.
- Nie pracuj z urządzeniem elektrycznym w środowisku wybuchowym, w pobliżu łatwopalnych cieczy, gazów lub pyłu. W urządzeniu elektrycznym dochodzi do powstawania iskier, które mogą spowodować zapalenie pyłu lub oparów.
- Podczas pracy z urządzeniem elektrycznym dzieci i osoby postronne powinny się znajdować w bezpiecznej odległości. Brak uwagi może spowodować utratę kontroli.

### 5.2 Bezpieczeństwo elektryczne

- Zawsze kontroluj, czy napięcie sieci odpowiada napięciu podanemu na tabliczce.
- Wtyczki urządzenia elektrycznego muszą być kompatybilne z gniazdkiem. Nigdy w żaden sposób nie modyfikuj wtyczki. W przypadku uziemionego urządzenia elektrycznego nie używaj żadnych rozgałęźników. Niemodyfikowane wtyczki i kompatybilne gniazdko obniżają ryzyko porażenia prądem

elektrycznym.

- Nie dopuść do kontaktu ciała z uziemionymi powierzchniami takimi jak rury, kaloryfery, kuchenki i lodówki. Gdy ciało jest uziemione, istnieje podwyższone ryzyko porażenia prądem elektrycznym.
- Nie narażaj urządzenia elektrycznego na oddziaływanie deszczu lub wilgoci. Woda, która przedostanie się do urządzenia elektrycznego, zwiększa ryzyko porażenia prądem elektrycznym.
- Nie uszkadzaj kabla zasilającego. Nigdy nie używaj kabla zasilającego do przenoszenia tego urządzenia i nie pociągaj za ten kabel, odłączając wtyczkę z gniazdka sieciowego. Zadbaj o to, aby kabel zasilający nie dotykał gorących i tłustych powierzchni ani ostrych krawędzi i nie dopuść do jego kontaktu z częściami ruchomymi. Uszkodzone lub splątane kable podwyższają ryzyko porażenia prądem elektrycznym
- Podczas pracy z urządzeniem elektrycznym na zewnątrz skorzystaj z przedłużacza przeznaczonego do użytku na dworze. Użycie kabla przeznaczonego do użytku zewnętrznego obniża ryzyko porażenia prądem elektrycznym.
- Jeśli musisz pracować z urządzeniem elektrycznym w wilgotnym środowisku, skorzystaj ze źródła zasilania wyposażonego w ochronnik różnicowoprądowy (RCD). Użycie ochronnika różnicowoprądowego (RCD) obniża ryzyko porażenia prądem elektrycznym.

### **5.3 Bezpieczeństwo osób**

- Podczas pracy z urządzeniem elektrycznym zachowaj ostrożność, patrz na to, co robisz i zachowaj zdrowy rozsądek. Nie używaj urządzenia elektrycznego, jeśli jesteś zmęczony, znajdujesz się pod wpływem narkotyków, alkoholu lub leków. Chwila nieostrożności podczas pracy z urządzeniem elektrycznym może spowodować poważne obrażenia.
- Używaj wyposażenia ochronnego. Zawsze korzystaj z ochrony wzroku. Wyposażenie ochronne, takie jak maska przeciwpyłowa, ochronne obuwie antypoślizgowe, kask ochronny lub ochronniki słuchu używane w odpowiednich warunkach obniżają ryzyko obrażeń.
- Nie dopuść do przypadkowego uruchomienia urządzenia. Przed podłączeniem do sieci upewnij się, że włącznik jest ustawiony w pozycji wyłączony. Przenoszenie narzędzia elektrycznego z palcem na włączniku lub włączanie narzędzia elektrycznego, które ma włączony włącznik, powoduje wypadki.
- Przed włączeniem urządzenia elektrycznego usuń klucze montażowe i inne wyposażenie. Klucze montażowe lub wyposażenie przymocowane do poruszających się części urządzenia elektrycznego mogą spowodować obrażenia.
- Nie przeszkadzaj sam sobie. Zawsze utrzymuj prawidłową postawę i równowagę. Dzięki temu możliwa jest lepsza kontrola urządzenia elektrycznego w niespodziewanych sytuacjach.
- Noś odpowiednią odzież. Nie noś luźniej odzieży ani biżuterii. Utrzymuj włosy, odzież i rękawice poza zasięgiem poruszających się części. Luźna odzież, biżuteria lub długie włosy mogą wplątać się w poruszające się części.
- Jeśli urządzenie jest wyposażone w podłączenie do urządzenia odkurzającego lub zbiorczego, upewnij się, że urządzenia te są podłączone i prawidłowo używane. Stosowanie tych urządzeń może zmniejszyć zagrożenia związane z cząsteczkami pyłu.

### **5.4 Wykorzystanie urządzenia elektrycznego i jego konserwacja**

- Nie przeciążaj urządzenia elektrycznego. Wykorzystuj do pracy odpowiednie urządzenie elektryczne. Odpowiednie urządzenie elektryczne wykonuje pracę lepiej i bezpieczniej w zakresie, do którego jest przeznaczone.
- Nie używaj urządzeń elektrycznych, jeśli włącznik tego urządzenia nie włącza się i nie wyłącza. Każde urządzenie elektryczne z uszkodzonym włącznikiem głównym jest niebezpieczne i musi zostać naprawione.
- Przed wykonaniem jakiegokolwiek kalibracji, wymianą wyposażenia lub przed odłożeniem urządzenia do

przechowania odłącz wtyczkę od źródła zasilania. Te prewencyjne zasady bezpieczeństwa zmniejszają ryzyko przypadkowego uruchomienia urządzenia elektrycznego.

- Nieużywane urządzenie elektryczne należy odłożyć do przechowania poza zasięgiem dzieci i nie pozwalać osobom nieznającym jego działania lub niniejszych zaleceń, by z nim pracowały. Urządzenie elektryczne w rękach nieprzeszkolonych użytkowników jest niebezpieczne.
- Dokonuj konserwacji urządzenia elektrycznego. Sprawdź, czy nie doszło do odchylenia lub zablokowania ruchomych części, uszkodzenia poszczególnych komponentów lub innych zdarzeń mogących mieć wpływ na pracę urządzenia. Jeśli urządzenie jest uszkodzone, przed ponownym użyciem dokonaj jego naprawy. Przyczyną wielu wypadków jest niedostateczna konserwacja urządzeń elektrycznych.
- Dbaj, by narzędzia tnące były ostre i czyste. Prawidłowe utrzymanie elementów tnących z ostrymi ostrzami sprawia, że rzadziej się one blokują i można je łatwiej obsługiwać.
- Korzystaj z narzędzia elektrycznego, wyposażenia, noży itp. zgodnie z niniejszymi instrukcjami i w sposób właściwy dla danego narzędzia. Weź pod uwagę warunki pracy i wykonywaną pracę. Wykorzystywanie urządzeń elektrycznych do celów niezgodnych z ich przeznaczeniem prowadzi do niebezpiecznych sytuacji.

### **5.5 Konserwacja i serwis**

- Powierz naprawę swojego urządzenia elektrycznego osobie z odpowiednimi kwalifikacjami, która będzie korzystać wyłącznie z odpowiednich części zamiennych. W ten sposób zapewnisz bezpieczeństwo urządzenia elektrycznego.
- Jeśli kabel zasilający jest uszkodzony, należy go oddać do wymiany przez producenta, technika serwisowego lub osobę posiadającą odpowiednie kwalifikacje, aby nie dopuścić do ewentualnego zagrożenia.

## **6. OSTRZEŻENIA DOTYCZĄCE BEZPIECZEŃSTWA DLA NOŻYC DO ŻYWOPŁOTÓW**

Utrzymuj wszystkie części ciała w bezpiecznej odległości od noży nożyc do żywopłotu. Jeśli noże się poruszają, nie usuwaj ściętego materiału i nie przytrzymuj materiału, który zamierzasz ciąć. Przed rozpoczęciem usuwania zablokowanego materiału upewnij się, że przełącznik znajduje się w pozycji wyłączzone. Chwila nieuwagi podczas pracy z nożycami do żywopłotów może spowodować poważne obrażenia.

- Przenoś nożyce do żywopłotów, trzymając je za uchwyt i dbaj o to, aby noże były zatrzymane. Przed przeniesieniem lub odłożeniem nożyc do przechowania załóż na listwę nożyc pokrywę ochronną. Prawidłowe obchodzenie się z nożycami do żywopłotów zmniejsza ryzyko obrażeń, które mogłyby zostać spowodowane przez noże znajdujące się na prowadnicy.
- Utrzymuj kabel zasilający z dala od miejsca cięcia. Podczas pracy kabel zasilający może być ukryty w zaroślach i zostać przypadkowo przecięty nożycami.
- Trzymaj urządzenie elektryczne wyłącznie za izolowane części, ponieważ może dojść do kontaktu noży nożyc do żywopłotu z ukrytymi częściami przewodów elektrycznych lub z kablem zasilającym. Jeśli dojdzie do kontaktu noży nożyc do żywopłotu z przewodem pod napięciem, mogą się znaleźć pod napięciem również nie izolowane części urządzenia elektrycznego, a obsługa urządzenia może zostać porażona prądem elektrycznym.
- Używaj ochronników słuchu.
- Zalecamy korzystanie z ochronnika różnicowoprądowego o wartości prądu wyzwalającego 30 mA lub niższej.
- Podczas cięcia żywopłotów upewnij się, czy nie dojdzie do kontaktu z takimi obiektami jak druciane siatki lub zabezpieczenia roślin. W takim wypadku może dojść do uszkodzenia prowadnicy.

- Nożyce do żywopłotu trzymaj mocno obiema rękami. Jedna ręka spoczywa na tylnym uchwycie, a druga na przednim. Kciuk i palce mocno obejmują uchwyty.

## 7. OBSŁUGA

### 7.1 Uruchomienie narzędzia

- Włączenie: wciśnij jednocześnie włącznik (1) i spust na przednim uchwycie (3).
- Wyłączanie: Zwolnij jedno ze złącz.
- Mechaniczny hamulec przewodnicy zatrzyma noże w ciągu 0,5 s. Delikatny błysk w górnych otworach wentylacyjnych jest zjawiskiem normalnym i nie stanowi zagrożenia dla Ciebie ani dla Twojego urządzenia.

### 7.2 Cięcie żywopłotów

Przed rozpoczęciem pracy wybierz gałęzie o średnicy większej niż 16 mm i usuń je za pomocą dużych nożyc. Cięcie trapezowe jest zgodne z naturalnym wzrostem roślin i zapewnia optymalny rozwój żywopłotu.

- Najpierw tnij boczne części od dołu ku górze. Dokonując cięcia górnej części, nadajesz żywopłotowi preferowany kształt - prosty poziomy kształt, kształt dachu lub zaokrąglony kształt.
- Noże mają zaokrąglone boki i zęby leżące naprzeciw siebie, co obniża ryzyko obrażeń. Uzupełniająca ochrona przed odrzutem zapobiega powstaniu nieprzyjemnego zjawiska odrzutu wstecznego w razie kontaktu noży z siatką, murem itp.
- Jeśli dojdzie do zablokowania noży o przeszkodę, natychmiast wyłącz silnik, odłącz wtyczkę kabla od gniazdka sieciowego, a następnie usuń przedmiot, który spowodował zablokowanie noży.
- Uwaga! Przeszkody z metalu, takie jak siatki itp. mogą spowodować uszkodzenie noży.
- Zawsze dbaj o to, aby przedłużacz znajdował się za Tobą i rozpocznij cięcie żywopłotu w miejscu znajdującym się najbliżej gniazdka sieciowego. Przed rozpoczęciem pracy zaplanuj kierunek cięcia.

### 7.3 Tylny uchwyt obrotowy

- Tylny uchwyt na tym narzędziu może zostać ustawiony w 5 pozycjach: +90°, +45°, 0°, -45° i -90°, aby zagwarantować lepszą ergonomię w pozycji przy przycinaniu pionowym.

## OSTRZEŻENIE!

**Podczas tej czynności nie manipuluj włącznikiem włączone/wyłączone!**

### Postępuj w następujący sposób:

1. Wyłącz narzędzie.
2. Wciśnij przycisk zabezpieczający (7), a następnie ustaw tylny uchwyt w pożądanej pozycji tak, aby doszło do prawidłowego osadzenia przycisku zabezpieczającego.
3. Gdy tylny uchwyt będzie dobrze zablokowany w nowej pozycji, można ponownie rozpocząć pracę.

## 8. CZYSZCZENIE I KONSERWACJA



**Ostrzeżenie! Przed rozpoczęciem jakiejkolwiek czynności na narzędziu zawsze odłącz wtyczkę kabla zasilającego od gniazdka sieciowego.**

- Przed rozpoczęciem pracy dokonaj okresowej kontroli narzędzia.
- Przed ponownym rozpoczęciem pracy należy oddać uszkodzone noże do naprawy wykwalifikowanemu pracownikowi.
- Po zakończeniu pracy wyczyść prowadnicę miękką szczotką, wytrzyj ją ścierką zwilżoną olejem

smarowym, a następnie nanieś na nią cienką warstwę oleju ochronnego.

- Utrzymuj stale w czystości otwory wentylacyjne w obudowie silnika.
- Nigdy nie czyść ani nie spryskuj tego narzędzia wodą. Obudowę silnika czyść wyłącznie wilgotną ściereczką i nigdy nie używaj środków czyszczących ani rozpuszczalników! Substancje te mogłyby spowodować uszkodzenie plastikowych części narzędzia. Na koniec dokładnie osusz obudowę silnika.
- Przechowuj to narzędzie z założoną pokrywą ochronną.
- Korzystaj wyłącznie z oryginalnych części zamiennych i wyposażenia.

## 9. PRZECHOWYWANIE

Wyczyść kompletnie powierzchnię nożyc przy pomocy miękkiej szczotki i ścierek. Nie używaj wody, rozpuszczalników ani środków szorujących. Usuń wszystkie zanieczyszczenia przylepione do narzędzia, zwłaszcza w otworach wentylacyjnych.

Przechowuj nożyce w suchym miejscu poza zasięgiem dzieci. Nie kładź na powierzchni narzędzia innych przedmiotów.

## 10. UTYLIZACJA



Nie wyrzucaj urządzeń elektrycznych do zwykłego odpadu komunalnego! Według dyrektywy europejskiej 2012/19/UE dotyczącej utylizacji urządzeń elektrycznych i jej implementacji w prawie narodowym, urządzenia elektryczne, które już nie są zdatne do użycia, muszą być gromadzone oddzielnie i utylizowane we właściwy sposób z uwagi na ochronę środowiska naturalnego.

Nigdy nie wyrzucaj resztek cieczy do odpadu komunalnego. Należy je gromadzić oddzielnie i utylizować we właściwy sposób ze względu na ochronę środowiska naturalnego.

## 11. ROZWIĄZYWANIE PROBLEMÓW

Uwaga: Przed rozpoczęciem rozwiązywania problemu zatrzymaj narzędzie i odłącz wtyczkę kabla z gniazdka.

Problem	Prawdopodobna przyczyna	Usuwanie usterek
Nożyce do żywopłotu nie pracują	Narzędzie nie jest podłączone do zasilania Awaria gniazdka sieciowego Usterka bezpiecznika	Sprawdź, czy w systemie zasilania elektrycznego jest prąd elektryczny Wypróbuj inne gniazdko i jeśli to konieczne, wymień wtyczkę kabla zasilającego Sprawdź kabel i jeśli to konieczne, dokonaj jego wymiany (skontaktuj się ze sprzedawcą) Wymień bezpiecznik
Nożyce do żywopłotu pracują z przerwami	Uszkodzony kabel elektryczny Uszkodzony kontakt wewnętrzny Uszkodzone złącza włączone/wyłączone	Sprawdź kabel i jeśli to konieczne, dokonaj jego wymiany (skontaktuj się ze sprzedawcą) Skontaktuj się ze sprzedawcą
Silnik pracuje, ale noże się nie poruszają	Usterka wewnętrzna	Skontaktuj się ze sprzedawcą
Noże nadmiernie się nagrzewają	Tępe noże Na nożach są rysy Nadmierne tarcie spowodowane przez niewystarczające smarowanie	Naostrz prowadnicę Skontroluj prowadnicę Nanieś sprej smarujący

EREDETI HASZNÁLATI ÚTMUTATÓ

**REH 6261 RH**

**Elektromos sövényvágó**



Gyártó:

GARLAND distributor, s.r.o., Hradecká 1136, 50601 Jičín, Cseh Köztársaság

**A szerszám használata előtt figyelmesen olvassa el az egész használati útmutatót.**

## FŐ ALKATRÉSZEK LEÍRÁSA

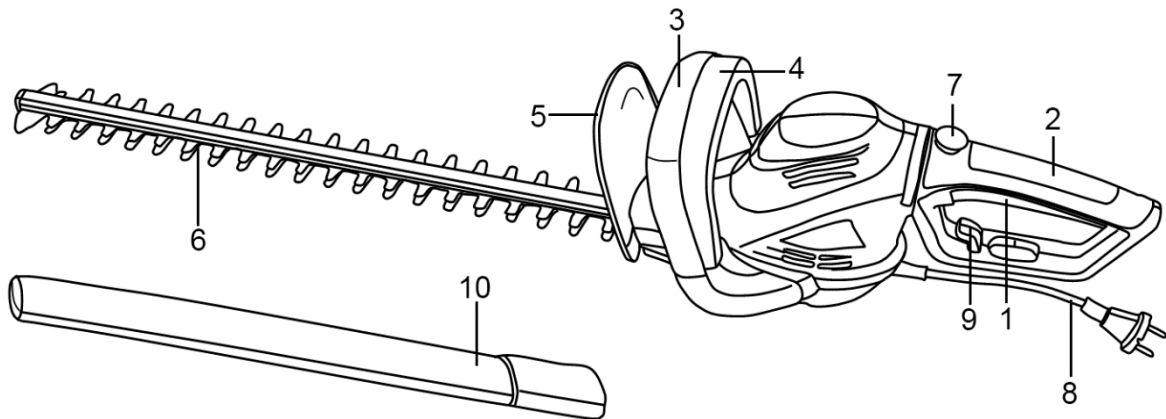

- |                        |                          |
|------------------------|--------------------------|
| 1. Indítókapcsoló      | 6. Késlemez              |
| 2. Hátsó fogantyú      | 7. Biztosító gomb        |
| 3. Elülső fogantyú     | 8. Tápkábel dugóval      |
| 4. Biztonsági kapcsoló | 9. Tápkábel-tartó        |
| 5. Biztonsági fedél    | 10. A késlemez burkolata |

## 2. MŰSZAKI ADATOK

Típus	REH 6261 RH
Feszültség, frekvencia	230–240 V, 50 Hz
Teljesítményfelvétel	620 W
Üresjárat fordulatszám	1 750 min <sup>-1</sup>
Vágásszélesség	24 mm
Munkahosszúság	610 mm
Hangnyomásszint L <sub>pA</sub>	85,1 dB(A), K=3 dB(A)
Akusztikai teljesítmény szintje L <sub>wA</sub>	95,6 dB(A), K=3 dB(A)
Rezgés (elülső fogantyú)	ah = 3,59 m/s <sup>2</sup> , k = 1,5 m/s <sup>2</sup>
Rezgés (hátsó fogantyú)	ah = 3,45 m/s <sup>2</sup> , k = 1,5 m/s <sup>2</sup>







## 3. RENDELTETÉSSZERŰ HASZNÁLAT

Ezt a sövényvágót csak sövények, cserjék és bokrok vágására lehet használni. A sövényvágó egyéb, ebben a kézikönyvben nem ismertetett használata károsíthatja a sövényvágót vagy súlyos sérülést okozhat a kezelő számára, ezért kifejezetten kizárt a rendeltetési céltól eltérő használata.

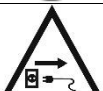

**VIGYÁZAT!** Az Ön biztonsága érdekében kérjük, olvassa el ezt a használati utasítást és az alapvető biztonsági utasításokat, mielőtt ezt a szerszámot használja. Elektromos szerszámát csak ezekkel együtt adhatja el más felhasználónak.

## 4. JELZÉSEK

	A hatályos EU irányelvek alapvető biztonsági előírásainak betartásával.
	II. osztály - Ez a berendezés kettős szigeteléssel rendelkezik, és ezért nincs szükség földelővezetékre.
	Gondosan olvassa el ezeket az utasításokat.
	Használjon védőszemüveget és fülvédőt. Viseljen biztonsági sisakot, mert a leeső tárgyak sérülést okozhatnak.
	A szerszámot ne tegye ki esőnek.
	Húzza ki a dugót a konnektorból.
	A kirepülő tárgyak sérülést okozhatnak! Mindig tartson biztonságos távolságot.
	A felesleges anyagokat hasznosítsa újra, ne dobja a szemétkosárba. Minden szerszámot, tömlőt és csomagolóanyagot szét kell válogatni, el kell vinni a helyi újrahasznosítási központba, és úgy megsemmisíteni, hogy az ne veszélyeztesse a környezetet.

## 5. AZ ELEKTROMOS SZERSZÁMOKRA VONATKOZÓ ALAPVETŐ BIZTONSÁGI UTASÍTÁSOK

Olvassa el az összes biztonsági előírást és minden utasítást. Az alábbi utasítások figyelmen kívül hagyásának áramütés, tűz vagy súlyos sérülés lehet a következménye. Minden figyelmeztetést és utasítást őrizzen meg a későbbiekre. Az elektromos szerszám megnevezés az alábbi figyelmeztetésekben az Ön hálózaton keresztül (kábelrel) vagy akkumulátorról táplált (tápkábel nélküli) elektromos szerszámára vonatkozik.

### 5.1 Munkaterület

- A munkaterületnek tisztának és jól megvilágítottnak kell lennie. A rendetlen és a sötét környezet balesethez vezethet.
- Ne használja a szerszámot robbanásveszélyes helyen, például ahol gyúlékony folyadékokat, gázokat vagy porokat tárolnak. Az elektromos szerszámokban szikra keletkezik, amitől ez a por vagy a gázok meggyulladhatnak.
- Az elektromos szerszám használata közben tartsa biztonságos távolságban a gyermekeket és más személyeket. Ha elterelik a figyelmét, elveszítheti a kontrollt a készülék felett.

### 5.2 Elektromos biztonság

- Mindig ellenőrizze, hogy a hálózati feszültség megfelel a típuscímkén feltüntetett feszültségnek.
- Az elektromos szerszám csatlakozódugójának megfelelőnek kell lennie a konnektorhoz. Semmilyen módon ne módosítsa a csatlakozódugót. Földelt elektromos szerszámokhoz ne használjon elosztót. A nem módosított csatlakozók és a megfelelő konnektorok csökkentik az áramütés veszélyét.



- Kerülje a testi érintkezést földelt felületekkel, mint pl. csövek, radátorok, tűzhelyek, hűtők. Itt fokozottan fennáll az áramütés veszélye, ha a teste földelve van.
- Az elektromos szerszámot ne tegye ki esőnek vagy nedvességnek. Ha víz kerül az elektromos szerszámba, megnő az áramütés veszélye.
- Ne okozzon sérülést a tápkábelben. Soha ne használja a tápkábelt a szerszám áthelyezéséhez, és ne a kábelnél fogva húzza ki a csatlakozódugót az aljzatból. Ügyeljen rá, hogy a tápkábel ne húzódjon forró vagy zsíros felületeken és éles peremeken keresztül, és akadályozza meg, hogy mozgó alkatrészekkel érintkezzen. A sérült vagy összegabalyodott kábel növeli az áramütés kockázatát.
- Ha az elektromos szerszámot a szabadban használja, kültéri használatra való hosszabbító kábelt vegyen igénybe. A kültéri használatra való hosszabbító kábel használata csökkenti az áramütés veszélyét.
- Ha nedves környezetben kénytelen dolgozni az elektromos szerszámmal, áramvédővel (RCD) ellátott tápforrást használjon. Az áramvédő (RCD) használata csökkenti az áramütés veszélyét.

### **5.3 Személyi biztonság**

- Ha az elektromos szerszámmal dolgozik, figyeljen oda, mit csinál, és használja a józan eszt. Ne használja az elektromos szerszámot, ha fáradt vagy ha drog, alkohol vagy gyógyszer hatása alatt van. Az elektromos szerszámmal végzett munka közben egy pillanatnyi figyelmetlenség is komoly is sérüléshez vezethet.
- Használjon biztonsági felszerelést. Mindig viseljen védőszemüveget. A megfelelően használt védőeszközök, mint a porvédő maszk, a csúszásmentes lábbeli, a védősisak vagy a fülvédő csökkentik a sérülés veszélyét.
- Előzze meg a véletlen bekapcsolást. A hálózathoz történő csatlakoztatás előtt ellenőrizze, hogy a kapcsoló kikapcsolt állásban van. Az elektromos szerszámok ujjal a kapcsolón, vagy bekapcsolt szerszámok hordozása balesetet okozhat.
- Az elektromos szerszám bekapcsolása előtt távolítsa el a beállításhoz használt kulcsokat és készítményeket. A kulcsok, vagy az elektromos szerszám forgó részeihez erősített eszközök sérülést okozhatnak.
- Ne akadályozza magát. Mindig álljon stabilan és biztonságosan. Így váratlan helyzetekben jobban tudja kezelni az elektromos szerszámot.
- Megfelelő öltözetet viseljen. Ne hordjon laza ruházatot vagy ékszert. Haját, ruháját és kesztyűjét tartsa távol a mozgó alkatrészekről. A laza öltözetet, ékszert vagy hosszú haját a mozgó alkatrészek becsíphetik.
- Ha a szerszám fel van szerelve egy szívó- és gyújtókészülék csatlakoztatására, ellenőrizze, hogy megfelelően van-e csatlakoztatva és használva. Ezen eszközök használata csökkentheti a porral kapcsolatos veszélyeket.

### **5.4 Az elektromos szerszám használata és karbantartása**

- Ne terhelje túl az elektromos szerszámot. Az adott munkához megfelelő elektromos szerszámot használja. A megfelelő elektromos szerszám jobban és biztonságosabban működik azon a tevékenységi körön belül, amelyre tervezték.
- Ne használja az elektromos szerszámot, ha a kapcsoló nem kapcsolja be és ki. Minden elektromos szerszám, amelynek a főkapcsolója működésképtelen, veszélyes, és meg kell javítani.
- Beállítás, tartozékcsere vagy az elektromos szerszám eltárolása előtt húzza ki a csatlakozót a tápforrásból. Ez a megelőző biztonsági intézkedés csökkenti az elektromos szerszám véletlen bekapcsolásának kockázatát.
- A nem használt elektromos szerszámot tárolja gyermekektől távol, és ne engedje meg, hogy olyan személyek dolgozzanak ezzel az elektromos szerszámmal, akik nem ismerkedtek meg a szerszámmal és

a vele való munkára vonatkozó előírásokkal. Az elektromos szerszám gyakorlatlan személy kezében veszélyes.

- Tartsa karban az elektromos szerszámot. Ellenőrizze, nem hajlanak-e el, vagy nem akadoznak-e a mozgó alkatrészek, nincs-e olyan sérülés az egyes alkatrészekben vagy környezetükben, ami befolyásolhatja a szerszám működését. Ha a szerszám megsérült, a további használat előtt gondoskodjon megjavításáról. Sok baleset származik az elektromos szerszámok elégtelen karbantartásából.
- Tartsa élesen és tisztán a vágószerszámokat. A megfelelően karbantartott, éles pengéjű vágószerszám kevésbé akadozik, és könnyebben kezelhető.
- Az elektromos szerszámot, tartozékokat, késeket stb. ezen útmutatóval összhangban, az adott elektromos szerszám típusának megfelelő módon használja. Vegye figyelembe a munkakörülményeket és a végzendő munkát. Az elektromos szerszám nem rendeletésszerű használata veszélyes helyzethez vezethet.

### **5.5 Karbantartás és szerviz**

- Az elektromos kéziszerszám karbantartását bízza megfelelő képzettségű személyre, csak azonos pótalkatrészeket használva. Így biztosítható az elektromos szerszám biztonsága.
- Ha a tápkábel sérült, a gyártóval, annak szerviztechnikusával vagy egy megfelelő képzéssel rendelkező szakemberrel ki kell cseréltetni.

## **6. A SÖVÉNYVÁGÓRA VONATKOZÓ BIZTONSÁGI FIGYELMEZTETÉSEK**

Tartsa minden testrészét biztos távolságban a sövényvágó késeitől. Ha a kések mozgásban vannak, ne távolítsa el a levágott anyagot, és ne fogja azt az anyagot, amit vágni készül. Mielőtt eltávolítja a megakadt anyagot, ellenőrizze, hogy a főkapcsoló kikapcsolt állásban van-e. A sövényvágóval végzett munka közben egy pillanatnyi figyelmetlenség is komoly is sérüléshez vezethet.

- A sövényvágót a fogantyújánál fogva helyezze át, és ügyeljen rá, hogy a kések ne legyenek mozgásban. A sövényvágó szállításakor vagy elraktározásakor mindig helyezze fel a késlemezre a védőtokot. A sövényvágó helyes kezelése megakadályozza, hogy a vágókés sérülést okozzon.
- Tartsa távol a tápkábelt a vágási területtől. Működés közben a tápkábelt elbújhat a sövényben, és véletlenül az olló elvághatja.
- Az elektromos szerszámot csak a szigetelt felületein fogja, mert a sövényvágó kései rejtett elektromos vezetőkkel vagy a gép saját tápkábelével érintkezhetnek. Ha a sövényvágó kései élő vezetékkel érintkeznek, az elektromos szerszám nem szigetelt részei is élővé válhatnak, és a szerszám kezelője áramütést szenvedhet.
- Használjon fülvédőt.
- Azt javasoljuk, hogy használjon 30 mA vagy annál kisebb kioldási maradékáramú-készüléket.
- A sövény vágásakor ügyeljen arra, hogy ne érintkezzen olyan tárgyakkal, mint például a huzalkerítések vagy más kerítések. Ebben az esetben a munkalemez megsérülhet.
- Mindkét kezével tartsa szorosan a sövényvágót. Tartsa egyik kezét a hátsó fogantyún, a másik kezét pedig az elülső fogantyún. A hüvelykujját és az ujjait szorosan fonja a fogantyúk köré.

## **7. HASZNÁLAT**

### **7.1 A szerszám beindítása**

- Bekapcsolás: egyidejűleg nyomja meg az indítókapcsolót (1) és az elülső fogantyú (3) kapcsolóját.
- Kikapcsolás: Engedje el az egyik kapcsolót.

- A mechanikus pengefék azonnal leállítja a késeket 0,5 másodpercen belül. A felső szellőzőnyílásokban megjelenő kis villanás normális nem veszélyezteteti önt sem a szerszámot.

## 7.2 Sövények vágása

A munka megkezdése előtt válassza ki a 16 mm-nél nagyobb átmérőjű ágakat, és távolítsa el őket nagy ollóval. A trapéz alakú vágás megfelel a növények természetes növekedésének, optimális sövénynövekedést eredményezve.

- Először vágja le az oldalsó részeket alulról felfelé. A felső vágás megadja a sövénynek a kívánt formát, akár egyenes vízszintes, akár tetős vagy lekerekített forma.
- A biztonsági kések keresztirányban vannak lekerekítve, és a váltakozó vágófogak csökkentik a sérülések kockázatát. A kiegészítő ütészérvédelem megakadályozza a kellemetlen visszaütést, amikor a kések érintkezésbe kerülnek a kerítéssel, a fallal stb.
- Ha a kések megakadnak vagy elakadnak, azonnal állítsa le a motort, húzza ki a dugót a konnektorból, és távolítsa el a kések elakadását okozó tárgyat.
- Vigyázat! Fém akadályok, például kerítések stb., a kések megsérülését okozhatják.
- Mindig győződjön meg arról, hogy a tápkábel ön mögött van, és a sövény vágását kezdje a fali aljzathoz legközelebb eső ponton. Ezért a munka megkezdése előtt tervezze meg a vágási folyamat irányát.

## 7.3 Forgó hátsó fogantyú

- A szerszám hátsó fogantyúja 5 helyzetbe állítható: +90°, +45°, 0°, -45° és -90° a jobb ergonómia biztosítása érdekében vertikális vágási helyzetben.

### VIGYÁZAT!

**A művelet közben ne működtesse a ki/be kapcsolót!**

#### A következőképpen járjon el:

1. Kapcsolja ki a szerszámot.
2. Nyomja le a biztosító gombot (7) majd állítsa a hátsó fogantyút a kívánt helyzetbe, amíg a reteszelő gomb helyesen nem rögzül.
3. Miután a hátsó fogantyú megfelelően rögzült a helyén, folytathatja a munkát.

## 8. TISZTÍTÁS ÉS KARBANTARTÁS



**Figyelmeztetés! Szerszám használata előtt húzza ki a hálózati csatlakozót a fali aljzathoz.**

- A munka megkezdése előtt rendszeresen ellenőrizze a szerszámot.
- Mielőtt újratekerné a munkát, a sérült késeket javíttassa meg vagy cseréltesse ki szakemberrel.
- Minden nyírás után tisztítsa meg egy puha kefével a késlemezt, törölje le olajban megnedvesített ronggyal, és permetezze le egy vékony réteg védőolajjal.
- A motorház szellőző nyílásait mindig tisztán tartsa.
- Soha ne tisztítsa, és ne permetezze ezt a szerszámot vízzel. A motorházat csak nedves ruhával tisztítsa, soha ne használjon tisztítószeret vagy oldószeret! Ezek az anyagok károsíthatják a szerszám műanyag részeit. Végül óvatosan szárítsa meg a motorházat.
- Tárolja ezt a szerszámot a mellékelt védőborítással.
- Csak eredeti pótalkatrészeket és tartozékokat használjon.

## 9. TÁROLÁS

Puha kefével és ruhával teljesen tisztítsa meg az olló felületét. Ne használjon vizet, oldószert vagy súrolószert. Távolítsa el minden szennyeződést, amely a szerszámra ragadt, különös tekintettel a motor szellőzőnyílásaira.

Tárolja ezt a sövényvágót száraz helyen, gyermekektől elzárva. Ne helyezzen más tárgyat a szerszámra.

## 10. MEGSEMISÍTÉS



Elektromos szerszámot ne dobjon ki a háztartási hulladék közé! A használt elektromos és elektronikai berendezések megsemmisítésére vonatkozó 2012/19/EK európai irányelv és ennek nemzeti törvényekbe foglalt változata szerint a már nem használható elektromos szerszámokat külön kell összegyűjteni, és környezetvédelmi szempontból megfelelő módon kell megsemmisíteni.

Soha ne dobja a folyékony maradványokat a háztartási hulladékba. Ezeket külön kell összegyűjteni és környezetbarát módon megsemmisíteni.

## 11. HIBAEELHÁRÍTÁS

Vigyázat: A hibaelhárítás megkezdése előtt állítsa le a szerszámot, és húzza ki a hálózati csatlakozót a konnektorból.

Hiba	Lehetséges ok	Hibaelhárítás
A sövényvágó nem működik	Az elektromos kéziszerszám nincs csatlakoztatva Hibás hálózati aljzat Hibás biztosíték	Ellenőrizze, hogy van-e áram az áramellátó rendszerben Próbálja ki egy másik aljzatot, és szükség esetén cserélje ki a hálózati csatlakozót Ellenőrizze a tápkábelt, szükség esetén cserélje ki (lépjen kapcsolatba az eladóval) Cserélje ki a biztosítékot
A sövényvágó szakadozva működik	Sérült elektromos kábel Hibás belső kontaktus A be-/kikapcsoló sérült	Ellenőrizze a tápkábelt, szükség esetén cserélje ki (lépjen kapcsolatba az eladóval) Lépjen kapcsolatba az eladóval
A motor megy, de a kések nem mozognak	Belső meghibásodás	Lépjen kapcsolatba az eladóval
Kések túlmelegednek	Tompa kések A késen vágások vannak Túlzott súrlódás a nem megfelelő kenés miatt	Élesítse meg a késlemezt Ellenőrizze a késlemezt Kezelje kenő spray-vel