

# MYČKA NÁDOBÍ

NÁVOD K OBSLUZE

**PHILCO**



*Famous for Quality the World Over*

**PD 1045 EA**

**Vážený zákazníku,**

**Děkujeme, že jste si koupil výrobek značky PHILCO. Aby mohl váš spotřebič sloužit dobře, přečtěte si všechny pokyny uvedené v tomto návodu k obsluze.**

# OBSAH

|  |    |
|--|----|
| ČÁST 1: BEZPEČNOSTNÍ POKYNY .....                      | 2  |
| ČÁST 2: POPIS PRODUKTU.....                            | 5  |
| ČÁST 3: INSTALACE SPOTŘEBIČE .....                     | 6  |
| ČÁST 4: PŘED POUŽITÍM SPOTŘEBIČE .....                 | 11 |
| ČÁST 5: PLNĚNÍ MYČKY NÁDOBÍ.....                       | 15 |
| ČÁST 6: TABULKA PROGRAMŮ .....                         | 18 |
| ČÁST 7: ČIŠTĚNÍ A ÚDRŽBA .....                         | 22 |
| ČÁST 8: KÓDY SELHÁNÍ A CO DĚLAT V PŘÍPADĚ SELHÁNÍ..... | 23 |
| ČÁST 9: ŘEŠENÍ PROBLÉMŮ .....                          | 24 |
| ČÁST 10: PRAKTICKÉ A UŽITEČNÉ INFORMACE .....          | 26 |
| ČÁST 11: TECHNICKÉ ÚDAJE.....                          | 27 |
| ČÁST 12: INFORMAČNÍ LIST .....                         | 28 |

## ČÁST 1: BEZPEČNOSTNÍ POKYNY

 **VAROVÁNÍ!** Při použití myčky dodržujte níže uvedená upozornění:

Tento spotřebič mohou používat děti ve věku 8 let a starší a osoby se sníženými fyzickými, smyslovými nebo mentálními schopnostmi nebo s nedostatkem zkušeností a znalostí, pokud jsou pod dozorem nebo byly poučeny o používání spotřebiče bezpečným způsobem a rozumí případným nebezpečím.

Děti si se spotřebičem nesmějí hrát.

Čištění a údržbu prováděnou uživatelem nesmějí provádět děti bez dozoru.

Pokud je přívodní kabel poškozen, jeho výměnu svěřte odbornému servisnímu středisku, aby se zabránilo vzniku nebezpečné situace. Spotřebič s poškozeným přívodním kabelem je zakázáno používat.

Dvířka by neměla zůstat v otevřené poloze, protože jinak hrozí nebezpečí zakopnutí.

Při ukládání nádobí do myčky:

-  **VÝSTRAHA:** Nože a další nádobí s ostrými hroty a ostřím musíte vložit do koše špičkami směrem dolů nebo uložit do vodorovné polohy.
- Ostré předměty ukládejte tak, aby nemohly poškodit těsnění dvířek.

- Nože nebo podobné ostré předměty vždy vkládejte rukojetí nahoru, aby se o ostří někdo neporanil.
- Nemyjte v myčce plastové předměty, pokud nejsou výrobcem označeny jako vhodné do myčky nádobí. Přítomnost plastového nádobí v myčce má za následek horší výsledek procesu sušení. U plastových předmětů, které nejsou označeny jako vhodné do myčky nádobí, dodržujte doporučení jejich výrobce.

Tento spotřebič je určen pro použití v domácnosti a podobných prostorech, jako jsou:

- kuchyňské kouty v obchodech, kancelářích a ostatních pracovištích;
  - v zemědělství;
  - hosty v hotelích, motelech a jiných obytných prostředích;
  - v podnicích zajišťujících nocleh se snídaní.
- Na dvířka a koše na nádobí myčky si nesedejte, nestoupejte na ně a při obsluze nepoužívejte násilí.
  - Nestavte na spotřebič žádné těžké předměty a nestoupejte si na otevřená dvířka. Spotřebič by se mohl převrátit dopředu.

Používejte pouze mycí a lešticí prostředky určené do automatické myčky. Nikdy nepoužívejte mýdlo, prací prostředky ani mycí prostředky na nádobí pro ruční mytí.

Dětem zabraňte v přístupu k mycím a lešticím prostředkům a rovněž k otevřeným dvířkům myčky, protože by uvnitř mohly být zbytky prostředků, které jsou silně alkalické a mohou být velmi nebezpečné.

Spotřebič, přívodní kabel nebo zástrčka nesmí ležet, dotýkat se či být ponořen do vody či jiné kapaliny, aby nedošlo k úrazu elektrickým proudem. Pokud je napájecí kabel poškozený, musí být vyměněn výrobcem, jeho servisním technikem nebo podobně kvalifikovanou osobou, aby nebyla ohrožena bezpečnost. Spotřebič nesmí stát na přívodním kabelu. Spotřebič připojte k přívodu vody pomocí nové hadice a nikoliv hadice dříve používané. Obalové materiály zlikvidujte řádným způsobem.

Během instalace nesmí být napájecí kabel nadměrně nebo nebezpečně ohýbán nebo stlačován.

Ovládací prvky nejsou na hraní. Ujistěte se, že koberec neblokuje otvory v dolní části spotřebiče. Myčku používejte pouze pro účely, pro které je určena, tedy pro mytí nádobí. Tato myčka je určena pouze pro použití v interiéru.

**PEČLIVĚ SI PŘEČTĚTE A DODRŽUJTE TYTO BEZPEČNOSTNÍ POKYNY A USCHOVEJTE SI JE PRO POZDĚJŠÍ POUŽITÍ.**

## ČÁST 2: POPIS PRODUKTU

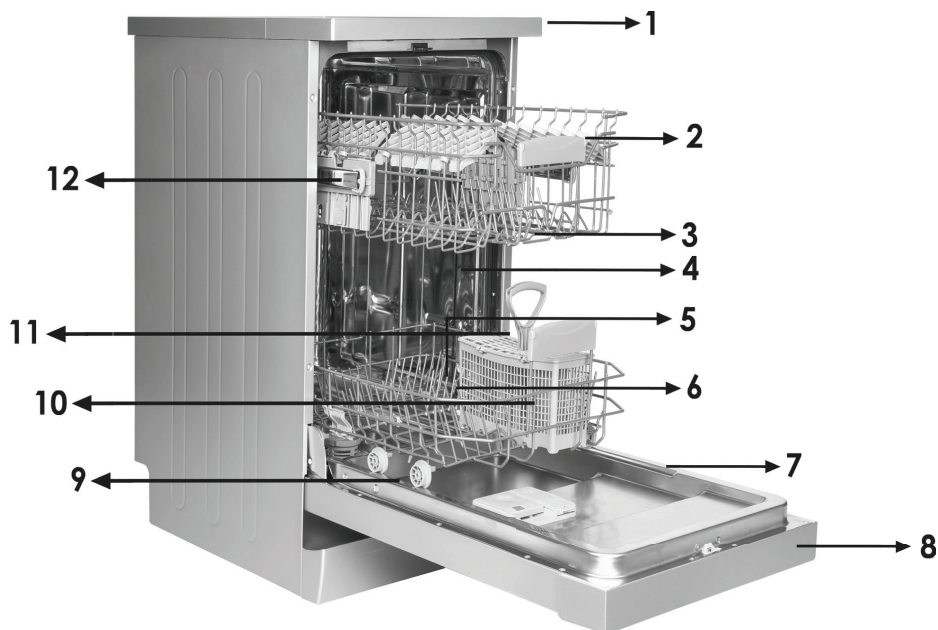

- |                             |   |
|-----------------------------|---|
| 1. Pracovní plocha          | 7. Typový štítek                              |
| 2. Horní koš s rošty        | 8. Ovládací panel                             |
| 3. Horní rameno s tryskami  | 9. Příhrádka na čisticí prostředek a leštidlo |
| 4. Spodní košík             | 10. Košík na nože                             |
| 5. Spodní rameno s tryskami | 11. Příhrádka na sůl                          |
| 6. Filtry                   | 12. Západka horního košíku                    |

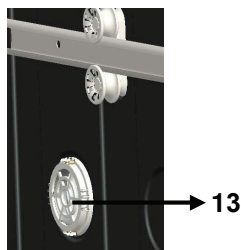

**Aktivní sušící jednotka:** Tento systém nabízí lepší sušící výkon.

## ČÁST 3: INSTALACE SPOTŘEBIČE

### Umístění spotřebiče

Při určení místa instalace vyberte dobře přístupné místo, kde bude možné snadno vkládat a vyndávat nádoby. Spotřebič neumísťujte na místě, kde je pravděpodobné, že pokojová teplota klesne pod 0°C.

Před umístěním vyjměte spotřebič z obalu, dodržte upozornění na obalu.

Spotřebič umístěte do blízkosti přívodu a odtoku vody. Při umístění spotřebiče musíte vzít v úvahu, že jeho zapojení nebude po instalaci možné změnit.

Spotřebič nechtejte za dveře nebo panel.

Dejte pozor, abyste dodrželi určitou vzdálenost od všech stran spotřebiče, aby jej bylo možné během čištění pohodlně vysunout a zasunout.

Zkontrolujte, že během umístění spotřebiče nedošlo k zachycení hadic na přívod a odvod vody. Rovněž se ujistěte, že spotřebič nestojí na elektrickém kabelu.

Nastavte nastavitelné nožky spotřebiče tak, aby byl stabilní a vyrovnaný.

Správné umístění spotřebiče zajistí bezproblémové otevírání a zavírání dveří.

Pokud se dveře spotřebiče správně nedovírají, zkontrolujte, zda je spotřebič na rovném povrchu, pokud ne, nastavte nožky a ujistěte se, že je ve stabilní pozici.



## Připojení vody

Rozvody vody musí být vhodné pro instalaci myčky nádobí. Rovněž vám doporučujeme, abyste na vstupu vody instalovali filtr a předešli tak poškození spotřebiče z důvodu kontaminace nečistotami (písek, hlína, rez, atd.), které mohou být občas přenášeny ve vodovodním potrubí nebo v domácích rozvodech vody.

## Hadice pro přívod vody



Nepoužívejte hadici pro přívod vody ze starého spotřebiče.

Použijte novou hadici, která je dodaná společně s vaším spotřebičem. Pokud ke spotřebiči připojíte novou hadici, nechte jí chvíli před zapojením protékat vodu.

Hadici pro přívod vody připojte přímo ke kohoutku.

Tlak přívodu vody musí být minimálně 0,03 Mpa a maximálně 1 Mpa. Je-li tlak vody nad 1 Mpa, je třeba nainstalovat pojistný ventil.

Po provedení zapojení je třeba kohoutek plně otevřít a zkontrolovat, zda z něj neuniká voda. Z důvodu bezpečnosti zavřete přívod vody po dokončení každého programu.

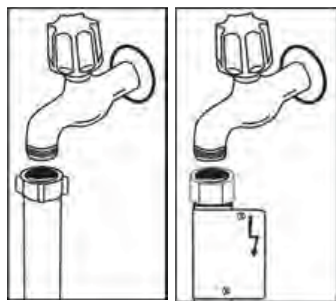

**POZNÁMKA:** V některých modelech je použito zařízení Aquastop. V případě použití zařízení Aquastop může dojít k nebezpečnému prnutí. Výtokový otvor neprořezávejte. Nedovolte, aby se toto zařízení ohnulo.

Všimněte si potisku na přívodní hadici!

Pokud je model označen 25°, může být teplota vody max. 25 °C (studená voda).

Pro všechny ostatní modely:

Výhodná je studená voda; teplota horké vody max. 60 °C.

## Hadice pro vypouštění vody

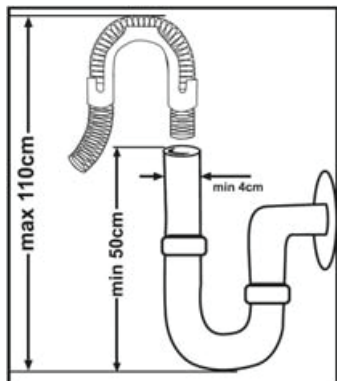

Hadici pro vypouštění vody lze zapojit buď přímo do odtoku vody nebo do sifonu. Pomocí speciální hadice (je-li k dispozici) lze vodu vypouštět přímo do umyvadla tak, že hadici zaháknete přes okraj umyvadla.

Toto připojení musí být 50-110 cm nad úrovní podlahy.

### **VAROVÁNÍ!**

Je-li použita hadice delší než 4 m, myčka nemusí pracovat správně. V takovém případě naše společnost nenesе žádnou zodpovědnost za nekvalitní výsledek mytí.

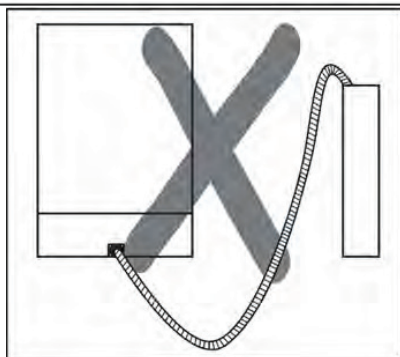
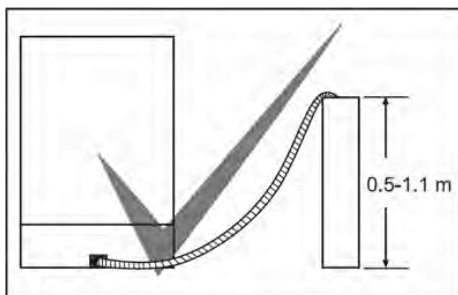

## Elektrické zapojení

Uzemněná zástrčka vašeho spotřebiče musí být zapojena do uzemněné zásuvky vhodného napětí. V případě, že není provedeno žádné uzemnění, nechte jej provést kvalifikovaným elektrikářem. V případě použití bez uzemnění nebude naše společnost zodpovídat za problémy, ke kterým může dojít. Zástrčka tohoto spotřebiče může být vybavena pojistkou 13 A v závislosti na zemi užívání. Váš spotřebič je nastaven na 220-240 V. Je-li napětí ve vaší zemi 110 V, zapojte transformátor 110/220 V a 3000 W.

Spotřebič nesmí být během manipulace zapojen. Vždy použijte zástrčku dodanou s vaším spotřebičem. Spuštění při nízkém napětí způsobí zhoršení kvality mytí. Výměna elektrického kabelu musí být provedena autorizovaným servisem nebo autorizovaným technikem. Nedodržení může vést k nehodám. Z bezpečnostních důvodů spotřebič odpojte vždy po dokončení programu mytí. Aby nedošlo k úrazu elektrickým proudem, odpojení neprovádějte, máte-li mokré ruce. Když odpojete spotřebič od sítě, nikdy netahejte za kabel, ale za zástrčku.

## Montáž spotřebiče

Pokud si přejete provést montáž spotřebiče do kuchyňské linky, zajistěte, abyste měli dostatek prostoru a ověřte si, zda máte k tomu vhodné rozvody. **1** Pokud dojdete k závěru, že je prostor v kuchyňské lince vhodný k montáži spotřebiče, sejměte horní desku myčky tak, jak je znázorněno na obrázku. **2**

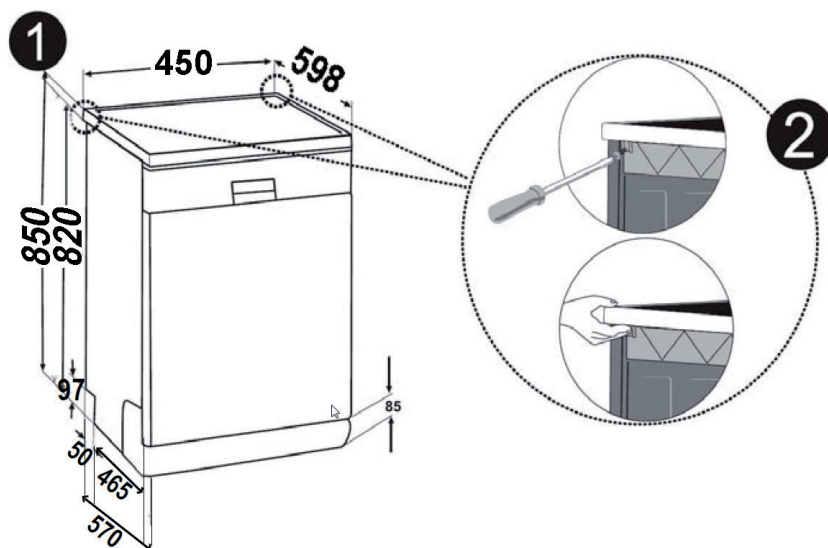

**VAROVÁNÍ!**

Pracovní deska, pod kterou bude myčka umístěna, musí být pevná a rovná, aby se zabránilo nevyváženosti a nestabilitě spotřebiče.

Abyste mohli horní desku myčky sejmout, odstraňte šrouby, které desku drží a nachází se v zadní části spotřebiče; potom zatlačte přední panel 1 cm od přední strany dozadu a zdvihněte ho.

Nožky spotřebiče nastavte podle sklonu podlahy. **3** Spotřebič zasuňte do linky a nedovolte, aby došlo k přimáčknutí nebo ohnutí hadic. **4**

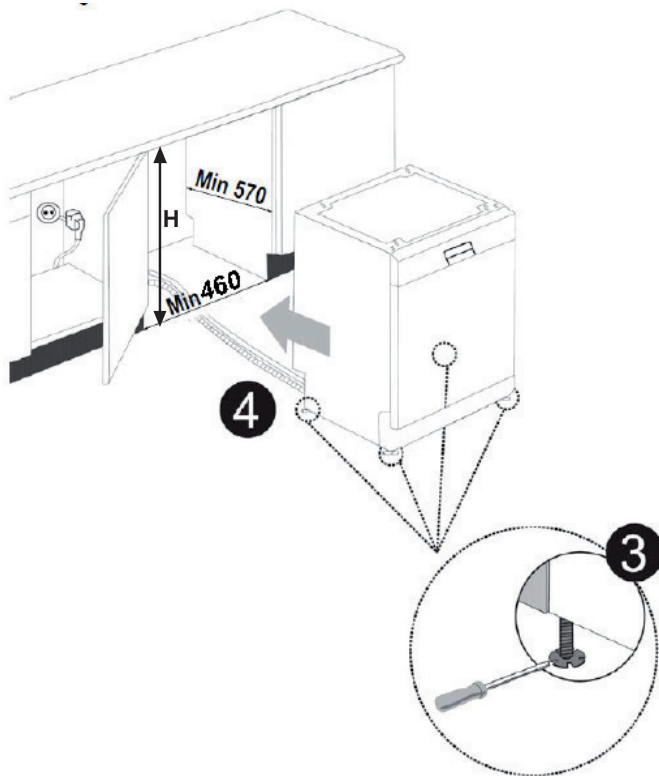
**VAROVÁNÍ!**

Po sejmutí horní desky myčky by měl být spotřebič umístěn do prostoru o rozměrech uvedených na obrázku výše.

## ČÁST 4: PŘED POUŽITÍM SPOTŘEBIČE

### Příprava myčky na první použití

- Ujistěte se, že rozvody vody a elektřiny odpovídají hodnotám vyznačeným v pokynech k instalaci spotřebiče.
- Sejměte všechny obaly z vnitřní části spotřebiče.
- Nastavte úroveň změkčení vody.
- Naplňte nádržku na leštídlo.

### Použití soli

Aby se dosáhlo dobrého výsledku, myčka potřebuje měkkou, méně vápenitou vodu. V opačném případě zůstanou na nádobí a uvnitř myčky zbytky vodního kamene. To negativně ovlivní mycí, sušící a leštící výkon vaší myčky. Když voda protéká změkčovacím systémem, jsou ionty tvořící tvrdost odstraněny z vody a voda dosáhne měkkosti potřebné k dosažení nejlepšího výsledku mytí. V závislosti na stupni tvrdosti přírodní vody se tyto ionty, které rychle tvrdnou, rychle hromadí uvnitř změkčovacího systému. Systém změkčování vody je třeba vyměňovat, aby zajistil stejnou výkonnost i během dalšího mytí. K tomu se používá sůl do myčky nádobí.

Do myčky lze použít pouze speciální sůl do myčky nádobí pro změkčení vody. Nepoužívejte žádné soli s malými zrny nebo práškové soli, které by se snadno rozpustily. Použití jiného typu soli může přístroj poškodit.

### Plnění přihrádky soli

Chcete-li přidat změkčovací sůl, otevřete víčko přihrádky na sůl otočením proti směru hodinových ručiček. (1) (2) Při prvním použití naplňte přihrádku vodou a 1 kg soli (3), dokud téměř nepřeteče. Pokud je to možné, použítí nálevky (4) usnadní plnění. Nasadte a zavřete víčko. (5) Spusťte krátký program. (6) Doplněte zásobník soli, aby byl plný. (7) Spusťte krátký program. Nyní je myčka připravena k provozu. Pokud dojde k nedostatku soli, na displeji se rozsvítí kontrolka. V takovém případě doplněte sůl a vždy spusťte krátký program, zabráníte tak vzniku koroze v myčce.

Po každých 20–30 cyklech přidejte do myčky sůl, dokud se nenaplní (přibližně 1 kg).

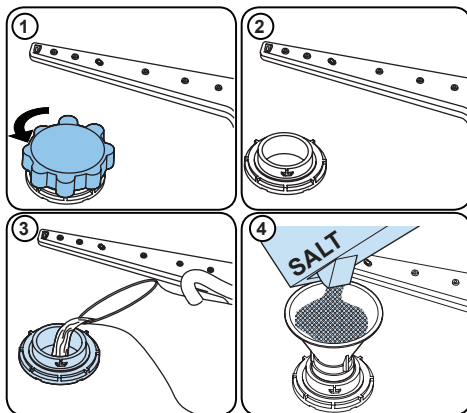









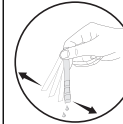

**Přihrádku na sůl naplňte vodou pouze při prvním použití.**

**Použijte sůl určenou pro použití v myčkách nádobí.**

**Pokud sůl přetekla, dostala se ze zásobníku soli, spusťte krátký mycí program, abyste myčku ochránili před korozi. Pokud tak neučiníte, hrozí vznik koroze v myčce.**

## Testovací proužek

|  |   |   |   |   |  |
|--|---|---|---|---|--|
|  | Vodu z kohoutku nechte odtékat (1 min.)   | Proužek ponořte do vody na 1 sekundu  | Protřeptejte proužek.   | Počkejte (1 min.)   | Nastavte úroveň tvrdosti vody.   |
|  |  |  |  |  | <br>2 <br>3 <br>4 <br>5 <br>6  |

### POZNÁMKA:

Výchozí úroveň je 3. Pokud je voda ze studny nebo má úroveň tvrdosti nad 90 dF, doporučujeme použít filtrační a čisticí zařízení.

## Tabulka tvrdosti vody

| Úroveň | Německé značení dH | Francouzské značení dF | Britské značení dE | Kontrolka                        |
|--------|--------------------|------------------------|--------------------|----------------------------------|
| 1      | 0-5                | 0-9                    | 0-6                | Svítil kontrolka Mytí.           |
| 2      | 6-1                | 10-20                  | 7-14               | Svítil kontrolka Sušení.         |
| 3      | 12-17              | 21-30                  | 15-21              | Svítil kontrolka Konec.          |
| 4      | 18-22              | 31-40                  | 22-28              | Svítil kontrolky Mytí a Sušení.  |
| 5      | 23-34              | 41-60                  | 29-42              | Svítil kontrolky Mytí a Konec.   |
| 6      | 35-50              | 61-90                  | 43-63              | Svítil kontrolky Sušení a Konec. |

## Systém změkčování vody

Myčka je vybavena systémem na změkčování vody, který snižuje tvrdost vstupní vody. Chcete-li zjistit úroveň tvrdosti vody z vodovodu, obraťte se na vodohospodářskou společnost nebo použijte testovací proužek (pokud je k dispozici).

## Nastavení

- Zapněte přístroj stisknutím tlačítka Zap./Vyp.
- Ihned po zapnutí myčky stiskněte a přidržte tlačítko Nahoru po dobu nejméně 3 sekund.
- Jakmile všechny kontrolky jednou bliknou, uvolněte tlačítko Nahoru. Zobrazí se poslední nastavená úroveň.
- Stisknutím tlačítka Nahoru nebo Dolů zvýšte nebo snižte úroveň tvrdosti vody.
- Chcete-li nastavení uložit, myčku vypněte.

## Použití čisticího prostředku

Používejte pouze čisticí prostředky vyrobené k použití v domácích myčkách nádobí. Čisticí prostředky skladujte na chladném, suchém místě mimo dosah dětí. Abyste dosáhli nejlepších výsledků, přidejte do vybraného programu vhodný čisticí prostředek. Množství potřebného čisticího prostředku závisí na cyklu, množství nádobí a úrovni znečištění. Nepřidávejte do příhrádky na čisticí prostředek více čisticího prostředku, než je nutné; jinak na skle a nádobí uvidíte bělavé pruhy nebo namodralé vrstvy, které mohou způsobit korozi skla. Pokračování v používání příliš velkého množství čisticího prostředku může způsobit poškození spotřebiče. Použití malého množství čisticího prostředku může mít za následek špatné mytí a na nádobí můžete vidět bělavé pruhy. Další informace naleznete v pokynech výrobce čisticího prostředku.

## Naplnění příhrádky na čisticí prostředek

Zatlačením na západku otevřete příhrádku a naplňte ji čisticím prostředkem.

Zavřete víko jeho zatlačením, dokud nezaklapne na místo. Příhrádku doplňujte těsně před zahájením každého programu. Pokud je nádobí silně znečištěné, přidejte do příhrádky pro předmytí další čisticí prostředek.

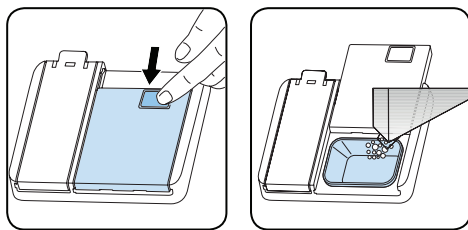

## Použití kombinovaných čisticích prostředků

Tyto výrobky by měly být používány podle pokynů výrobce. Nikdy nedávejte kombinované čisticí prostředky do vnitřní části nebo do košíku na příbory. Kombinované čisticí prostředky neobsahují pouze čisticí prostředek, ale také leštidlo, látky nahrazující sůl a další složky v závislosti na kombinaci.

Kombinované čisticí prostředky nedoporučujeme používat v krátkých programech. Místo toho použijte práškové čisticí prostředky. Pokud při používání kombinovaných čisticích prostředků narazíte na problémy, obraťte se na jejich výrobce.

Když přestanete kombinované čisticí prostředky používat, ujistěte se, že tvrdost vody a leštidlo jsou nastaveny na správnou úroveň.

## Použití leštidla

Leštidlo pomáhá nádobí vysušit bez šmouh a skvrn. Aby bylo nádobí bez skvrn a sklenice čiré, je nutné použít leštidlo. Leštidlo se automaticky přidá během fáze horkého oplachování. Pokud je nastavení dávkování leštidla příliš nízké, na nádobí zůstanou skvrny a nebude vysušené ani neumyté. Pokud je nastavení dávkování leštidla příliš vysoké, na skle a nádobí se objeví namodralé vrstvy.

### Naplnění lešticím prostředkem a nastavení

Chcete-li doplnit lešticí prostředek, otevřete víčko oddělení na lešticí prostředek. Dolijte lešticí prostředek do úrovně MAX a potom víčko zavřete. Nedolévejte příliš velké množství leštidla a případné cákance vytřete.

**Abyste změnili hladinu leštidla, postupujte podle následujících kroků před zapnutím zařízení:**

- Zapněte přístroj stisknutím tlačítka Zap./Vyp.
- Ihned po zapnutí myčky stiskněte a přidržte tlačítko Nahoru po dobu nejméně 5 sekund.
- Jakmile všechny kontrolky dvakrát bliknou, uvolněte tlačítko Nahoru. Zobrazí se poslední nastavená úroveň.
- Stisknutím tlačítka Nahoru nebo Dolů zvýšte nebo snižte úroveň tvrdosti vody.
- Chcete-li nastavení uložit, myčku vypněte.
- Tovární nastavení je „4“.

Pokud nádobí není správně vysušeno nebo je špinavé, zvýšte úroveň. Pokud se na nádobí objeví modré skvrny, snižte úroveň.

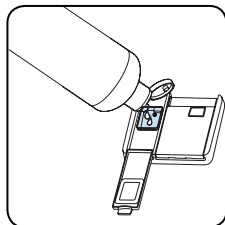
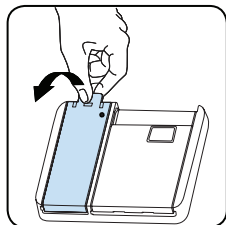

| Úroveň | Dávka leštidla             | Indikátor                       |
|--------|----------------------------|---------------------------------|
| 1      | Leštadlo nevytéká do myčky | Svítil kontrolka Mytí.          |
| 2      | Je vydána 1 dávka          | Svítil kontrolka Sušení.        |
| 3      | Jsou vydány 2 dávky        | Svítil kontrolka Konec.         |
| 4      | Jsou vydány 3 dávky        | Svítil kontrolky Mytí a Sušení. |
| 5      | Jsou vydány 4 dávky        | Svítil kontrolky Mytí a Konec.  |



## ČÁST 5: PLNĚNÍ MYČKY NÁDOBÍ

Nejlepších výsledků mytí dosáhnete při dodržení následujících pokynů.

Naplnění myčky nádobí do kapacity uvedené výrobcem pomáhá šetřit vodu a energii.

Ruční předmytí nádobí vede ke zvýšení spotřeby vody a energie a není doporučeno. Hrnky, sklenice, příbory, malé talíře a misky můžete umístit do horního koše. Neumísťujte vysoké sklenice vedle sebe, nebudou stát pevně a mohly by se tak poškodit.

Při umístění vysokých sklenic a pohárů opírejte je o okraje koše nebo police, nikoliv o sebe.

Veškeré nádobí jako jsou hrnky, sklenice a hrnce do myčky dávejte otvorem dolů, aby se v nich nehromadila voda.

Je-li myčka vybavena košíkem na příbory, doporučujeme ho používat, abyste dosáhli nejlepších výsledků mytí. Všechny velké nádoby (hrnce, pánve, pokličky, mísy atd.) a všechny velice zašpiněné kusy nádobí umísťujte na spodní polici.

Nádobí a příbory neumísťujte jedny na druhé.



### **VAROVÁNÍ!**

Ujistěte se, že otáčení ramen s tryskami nic nebrání.



### **VAROVÁNÍ!**

Ujistěte se, že po naplnění myčky přihrádka na čisticí prostředek není zablokována.

### **Doporučení**

Před umístěním nádobí do myčky z něj odstraňte veškeré hrubé zbytky jídla. Myčku spouštějte zaplněnou.

### **POZNÁMKA:**

Nevkládejte do myčky příliš velké množství nádobí a nádobí umísťte vždy do správných košů.



### **VAROVÁNÍ!**

Abyste předešli možným zraněním, nože s dlouhou rukojetí a ostrými hranami umísťte dnem vzhůru.

## Rošt na nádobí

V horní části košíku myčky na nádobí jsou rošty na nádobí. **a** **b** Tyto rošty můžete použít v otevřené nebo skládací pozici. Když jsou v otevřené pozici **a** můžete na ně dát hrnky, když jsou v zavřené pozici **b** můžete dát do košíku dlouhé sklenice. Rovněž můžete tyto rošty použít k vložení dlouhých vidliček, nožů a lžic.

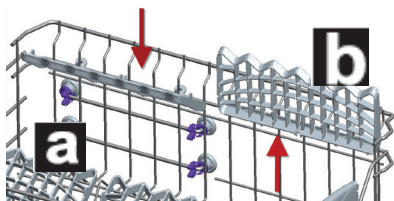

### **Plné nastavení výšky horního koše**

## Horní koš

### **Nastavení výšky horního koše**

Horní koš se nachází v horní části spotřebiče. Když dáte horní koš do spodní pozice, můžete do něj dát velké talíře.

Otevřete upevňovací části na konci horního koše, otočte je do stran a koš, vyjměte. Změňte pozici koleček; koš znovu nasadte na kolejnice a části zavřete. Tímto způsobem dáte horní koš do spodní pozice.

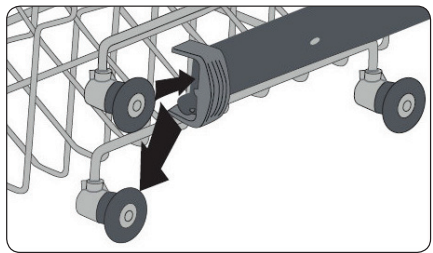
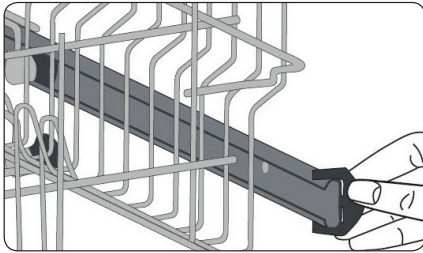

## Alternativní plnění koše

### Spodní košík

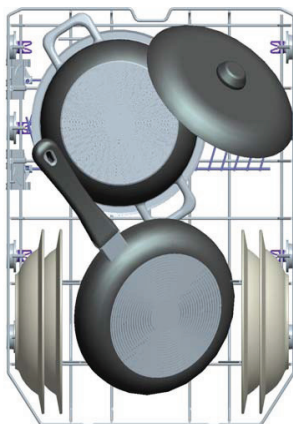

## Nesprávné naplnění myčky

Nesprávné naplnění myčky může způsobit snížení mycího a sušícího výkonu. Abyste dosáhli nejlepších výsledků, dodržujte prosím pokyny výrobce.

### Horní koš

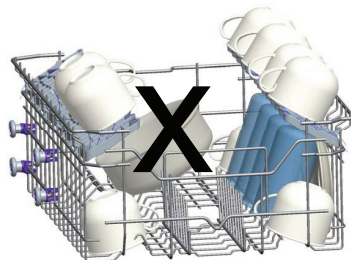
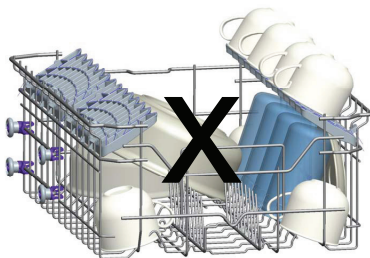
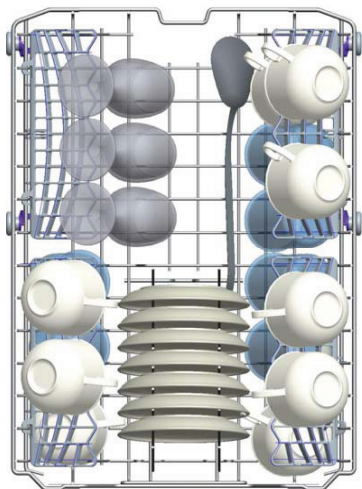

### Důležitá poznámka pro zkušební laboratoře

Pro informace o testech výkonnosti nás kontaktujte na adrese:

„dishwasher@standardtest.info“. Ve svém e-mailu uveďte název modelu a sériové číslo (20 čísel), které můžete najít na dveřích spotřebiče.

### Vadné zatížení

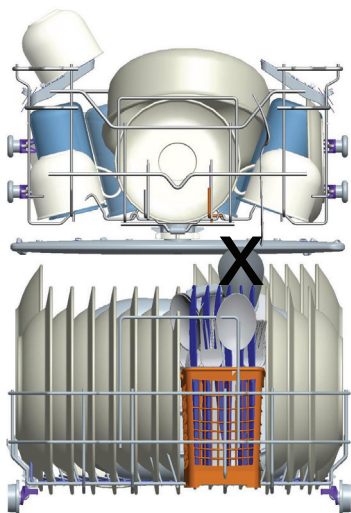

## ČÁST 6: TABULKA PROGRAMŮ

|  | P1   | P2   | P3   | P4                           | P5   |
|--|--|--|--|------------------------------|--|
| Název programu:  | Rychlý 30 minut                            | Eco  | Super 50 minut   | Intenzivní 65 °C             | Hygiena 70 °C  |
| Typ znečištění:  | Pro lehce znečištěné nádoby a rychlé mytí. | Standardní program pro běžně znečištěné denně používané nádoby se sníženou spotřebou energie a vody. | Rychlejší program pro běžně znečištěné denně používané nádoby. | Pro silně znečištěné nádoby. | Pro silně znečištěné nádoby, které vyžaduje hygienické mytí. |
| Míra znečištění:   | Mírné                                      | Střední  | Střední  | Silné                        | Silné  |
| Množství čisticího prostředku:<br>A: 25 cm <sup>3</sup><br>B: 15 cm <sup>3</sup> | A  | A  | A  | A                            | A  |
| Délka trvání programu (h:min):   | 00:30                                      | 03:18  | 00:50  | 01:57                        | 02:04  |
| Spotřeba elektřiny (kWh/cyklus)  | 0,740                                      | 0,755  | 1,100  | 1,700                        | 1,900  |
| Spotřeba vody (l/ cyklus):   | 10,2                                       | 11,0   | 11,2   | 17,8                         | 15,1   |

- Doba trvání programu se může měnit v závislosti na množství nádobí, teplotě vody, okolní teplotě a zvolených dodatečných funkcích.
- Hodnoty uváděné pro jiné programy než ekologický program jsou pouze informativní.
- Eco (ekologický) program je vhodný k čištění běžně znečištěného nádobí. Je pro toto použití neúčinnějším programem, pokud jde o kombinovanou spotřebu energie a vody, a používá se k posouzení souladu s právními předpisy EU o ekodesignu.
- Mytí nádobí v domácí myčce nádobí obvykle spotřebovává méně energie a vody ve fázi používání než ruční mytí nádobí, pokud se myčka nádobí pro domácnost používá podle pokynů výrobce.
- Práškový mycí prostředek používejte pouze pro krátké programy.
- Krátké programy nezahnují sušení.
- Chcete-li urychlit sušení, doporučujeme po ukončení cyklu nechat trochu pootevřené dveře.
- Přístup do databáze produktů, kde naleznete informace o modelu, můžete získat načtením kódu QR na energetickém štítku.

### POZNÁMKA:

Podle nařízení 1016/2010 a 1059/2010 se mohou hodnoty spotřeby energie v programu Eco lišit. Tato tabulka je v souladu s předpisy 2019/2022 a 2017/2022.

## OVLÁDACÍ PANEL

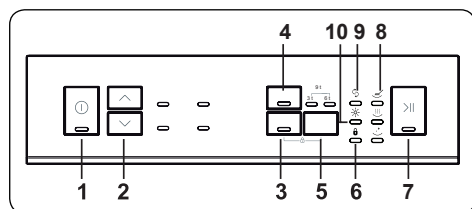

1. Tlačítko Zap./Vyp.
2. Tlačítka pro výběr programu
3. Tlačítko Tableta
4. Tlačítko poloviční náplně
5. Tlačítko Odložený start
6. Kontrolka funkce dětského zámku
7. Tlačítko Start/Pauza
8. Kontrolky programu
9. Výstražná kontrolka nedostatku soli
10. Výstražná kontrolka nedostatku leštidla

### 1. Tlačítko Zap./Vyp.

Stisknutím tohoto tlačítka se myčka vypne. Kontrolka zap./vyp. svítí, dokud je myčka zapnutá.

### 2. Tlačítka pro výběr programu

Používá se pro výběr programu pomocí tlačítek nahoru / dolů.

### 3. Tlačítko Tableta

Používá se pro výběr možnosti čisticí tablety. Pokud je aktivována možnost tablety, rozsvítí se kontrolka tablety. Při použití kombinovaného čisticího prostředku obsahujícího sůl, leštidlo nebo další doplňkové funkce vyberte možnost Tableta. Kontrolka tablety zůstane svítit, dokud bude funkce vybrána.

### 4. Tlačítko poloviční náplně

Díky funkci poloviční náplně můžete zkrátit dobu trvání zvoleného programu a snížit spotřebu energie a vody o polovinu.

### 5. Tlačítko Odložený start

Slouží k aktivaci časovače odloženého startu. Když je stisknuto jednou, aktivuje se 3h časovač. Po každém následujícím stisknutí se aktivuje časovač 6h a 9h. Pokud svítí obě kontrolky odloženého startu, znamená to, že je aktivní časovač 9 hodin.

### 6. Kontrolka funkce dětského zámku

Tato funkce se aktivuje současným stisknutím tlačítka tablety a odloženého startu po dobu 3 sekund. Pokud je při aktivované funkci dětského zámku stisknuto jakékoli tlačítko, kontrolka dětského zámku zablíká.

### 7. Tlačítko Start/Pauza

Po stisknutí tlačítka Start/Pauza se spustí program, který jste vybrali pomocí tlačítka pro výběr programu, a rozsvítí se kontrolka mytí.

### 8. Kontrolky programu

Průběh programu můžete sledovat pomocí kontrolkek, které se nachází na ovládacím panelu.

- Mytí
- Sušení
- Konec

### 9. Výstražná kontrolka nedostatku soli

Na displeji zkontrolujte výstražnou kontrolku nedostatku soli, abyste získali představu, zda je v myčce dostačující množství soli. Pokud výstražná kontrolka nedostatku soli svítí, naplňte zásobník na sůl.

### 10. Výstražná kontrolka nedostatku leštidla

Na displeji zkontrolujte výstražnou kontrolku nedostatku leštidla, abyste získali představu, zda je v myčce dostačující množství leštidla. Pokud výstražná kontrolka nedostatku leštidla svítí, naplňte nádržku na leštidlo.

### Změna programu

Chcete-li program změnit během chodu, postupujte podle níže uvedených kroků.

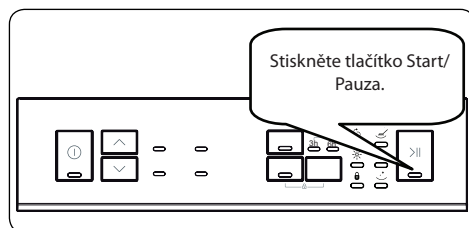

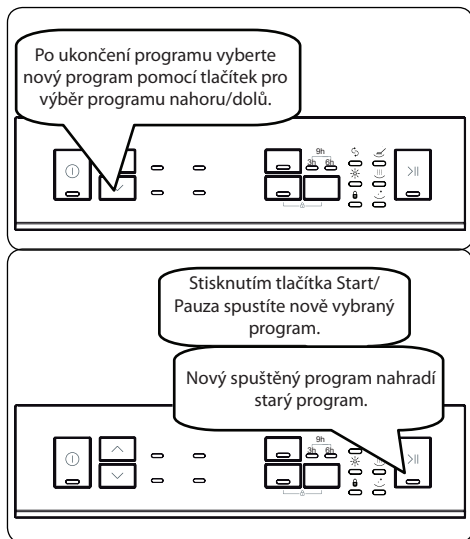

## Zrušení programu

Chcete-li program zrušit během chodu, postupujte podle níže uvedených kroků.

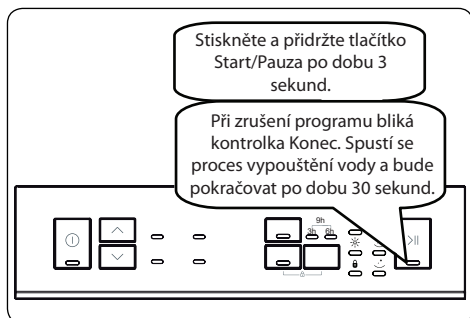

## Vypnutí myčky

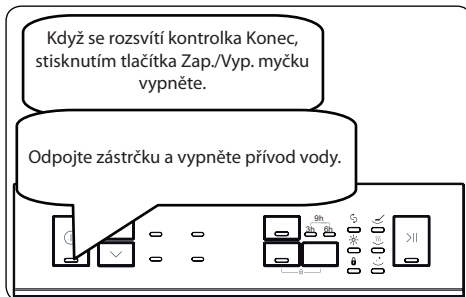

**POZNÁMKA:**  
Neotevírejte dveře před dokončením programu.

**POZNÁMKA:**  
Chcete-li urychlit sušení, nechte na konci mycího programu dvířka trochu pootevřená.

**POZNÁMKA:**  
Pokud jsou během chodu otevřena dvířka myčky nebo je během chodu přerušeno napájení, bude program pokračovat po zavření dveří nebo po obnovení napájení.

**POZNÁMKA:**  
Pokud dojde k přerušení napájení nebo pokud jsou během sušení otevřena dvířka myčky, program se ukončí a myčka bude nyní připravena výběr nového programu.

**POZNÁMKA:**  
Chcete-li program uložit jako oblíbený, stiskněte současně tlačítka Nahoru a Dolů (2). Vybrat oblíbený program pak lze stisknutím a přidržením tlačítka Nahoru (2) po dobu 3 sekund.

## Úsporný režim

Chcete-li aktivovat nebo deaktivovat úsporný režim, postupujte podle následujících kroků:

1. Otevřete dvířka a současně stiskněte a přidržte tlačítka Nahoru (2) a Poloviční náplň (4) po dobu 3 sekund.
2. Po 3 sekundách se na displeji zobrazí poslední nastavení.
3. Když je aktivován úsporný režim, rozsvítí se kontrolky Mytí, Sušení a Konec. V tomto režimu vnitřní osvětlení zhasne 4 minuty po otevření dvířek a přístroj se vypne po 15 minutách nečinnosti, aby se šetřila energie.
4. Když je deaktivován úsporný režim, rozsvítí se kontrolky Mytí a Sušení. Pokud je úsporný režim deaktivován, vnitřní světla budou svítit, dokud zůstanou dvířka otevřena, a přístroj bude zapnut, dokud jej uživatel nevypne.
5. Chcete-li nastavení uložit, myčku vypněte.  
V továrním nastavení je úsporný režim aktivní.

## ČÁST 7: ČIŠTĚNÍ A ÚDRŽBA

Čištění myčky je důležité pro udržení životnosti stroje. Ujistěte se, že nastavení změkčení vody (je-li k dispozici) je provedeno správně a že je použito správné množství čisticího prostředku, aby se zabránilo hromadění vodního kamene. Jakmile se rozsvítí kontrolka soli, doplňte příhrádku na sůl.

V myčce nádobí se může časem usazovat olej a vodní kámen. Pokud k tomu dojde:

- Naplňte příhrádku na čisticí prostředek, ale nekládejte do myčky žádné nádobí. Vyberte program, který myje při vysoké teplotě, a spusťte program s prázdnou myčkou. Pokud to vaši myčku nádobí dostatečně nevyčistí, použijte čisticí prostředek určený pro myčky nádobí.
- Chcete-li prodloužit životnost vaší myčky, pravidelně ji každý měsíc čistěte.
- Těsnění dveří pravidelně otírejte navlhčeným hadříkem, abyste odstranili veškeré nahromaděné zbytky nebo cizí předměty.

### Filtry

Filtry a ramena s tryskami čistěte minimálně jednou týdně. Pokud v jemných a hrubých filtrech zůstanou jakékoli zbytky potravin nebo cizí předměty, filtry vyjměte a důkladně je vyčistěte pod tekoucí vodou.

a) Mikro filtr

b) Hrubý filtr

c) Kovový filtr

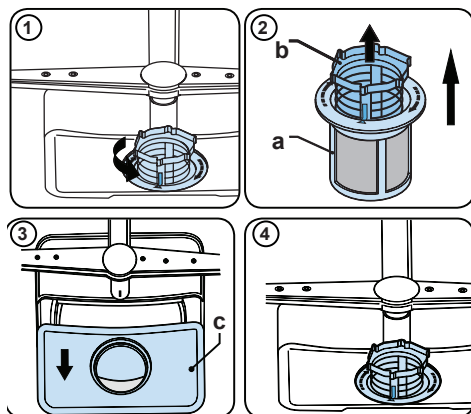

Chcete-li vyjmout a vyčistit kombinaci filtrů, otočte ji proti směru hodinových ručiček a vyjměte ji zvednutím nahoru (1). Vyndejte hrubý filtr z mikro filtru (2). Potom vytáhněte a vyjměte kovový filtr (3). Filtry důkladně opláchněte pod tekoucí vodou. Namontujte filtry zpět. Sestavu filtrů vraťte zpět otočením ve směru hodinových ručiček (4).

- Myčku nádobí nikdy nepoužívejte bez filtru.
- Nesprávné nasazení filtru sníží účinnost mytí.
- Čisté filtry jsou nezbytné pro správný chod stroje.





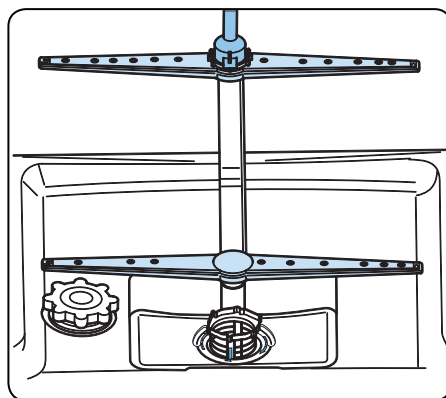



















### Ramena s tryskami

Dbejte na to, aby otvory s tryskami nebyly ucpané a aby na ramenou nezůstaly žádné zbytky potravin nebo cizí předměty. Pokud se některá z trysek ucplala, vyjměte rameno a vyčistěte ho pod tekoucí vodou. Chcete-li odstranit horní rameno s tryskami, uvolněte matici, která jej drží na svém místě, otáčením ve směru hodinových ručiček a zatáhnutím směrem dolů. Ujistěte se, že při opakovaném nasazení horního ramena na místo je matice dokonale usazena.





## ČÁST 8: KÓDY SELHÁNÍ A CO DĚLAT V PŘÍPADĚ SELHÁNÍ

| CHYBOVÝ KÓD   |   |   |   | MOŽNÁ PORUCHA                   | ŘEŠENÍ  |
|---|---|---|---|---------------------------------|---|
| Start/<br>Pauza   | Mytí  | Sušení  | Konec   |                                 |   |
|   |   |    |   | *Porucha na přívodu vody        | Ujistěte se, že je ventil přívodu vody otevřen a voda teče.   |
|    |   |   |   |                                 | Odpojte přívodní hadici od kohoutku a vyčistěte filtr hadice. |
|    |   |   |   | Porucha tlakového systému       | Kontaktujte servisní středisko.                               |
|   |   |   |    | Nepřetržitý přívod vody         | Zavřete ventil a kontaktujte servis.                          |
|    |   |   |    | Nelze vypustit vodu             | Vypouštěcí hadice a filtry mohou být ucpány.                  |
|   |   |   |   |                                 | Zrušte program.   |
|   |   |   |   |                                 | Pokud chyba přetrvává, kontaktujte servis.                    |
|   |   |   |   |                                 | Kontaktujte servisní středisko.                               |
|    |    |   |   | Vadný ohřívač a senzor ohřívání | Kontaktujte servisní středisko.                               |
|   |    |   |    | Přetékání                       | Odpojte spotřebič od sítě a zavřete ventil přívodu vody.      |
|   |   |   |   |                                 | Kontaktujte servisní středisko.                               |
|    |    |    |    | Vadná elektronická karta        | Kontaktujte servisní středisko.                               |
|   |   |   |   | Přehřívání                      | Kontaktujte servisní středisko.                               |
|   |  |  |   | Myčka neohřívá vodu             | Kontaktujte servisní středisko.                               |
|  |  |  |   | Příliš vysoké napětí            | Kontaktujte servisní středisko.                               |
|   |  |  |  | Nízké napětí                    | Kontaktujte servisní středisko.                               |

Instalaci a opravy musí vždy provádět autorizovaný servisní zástupce, aby se zabránilo možným rizikům. Výrobce neodpovídá za škody, které mohou vzniknout při postupech prováděných neoprávněnými osobami. Opravy smí provádět pouze technik. Pokud je nutné vyměnit součást, ujistěte se, že jsou použity pouze originální náhradní díly.

Nesprávné opravy nebo použití neoriginálních náhradních dílů mohou způsobit značné škody a vystavit uživatele značnému riziku.

Kontaktní informace zákaznického servisu najdete na zadní straně tohoto dokumentu.

Originální náhradní díly vztahující se k funkci podle příslušné objednávky ekodesignu lze získat od zákaznického servisu po dobu nejméně 10 let ode dne, kdy byl váš spotřebič uveden na trh v Evropském hospodářském prostoru.

## ČÁST 9: ŘEŠENÍ PROBLÉMŮ

### ***Pokud jedna z kontrolek programu svítí a kontrolka Start/Pauza se vypíná a zapíná***

Dveře spotřebiče jsou otevřené, zavřete je.

#### ***Pokud se program nespustí***

- Zkontrolujte, zda je zástrčka zapojená do sítě.
- Zkontrolujte pojistky.
- Zkontrolujte, zda je kohoutek na přívodu vody otevřený.
- Zkontrolujte, zda jste zavřeli dveře spotřebiče.
- Zkontrolujte, zda jste spotřebič vypnuli stisknutím tlačítka Zap./Vyp.
- Zkontrolujte, zda není filtr na přívodu vody a filtry ve spotřebiči zanesené.

#### ***Pokud kontrolky „Mýt/Sušit“ a „Konec“ blikají***

- Aktivní alarm - přetékání vody
- Vypněte přívod vody a kontaktujte autorizovaný servis.

#### ***Pokud kontrolky nezhasnou po dokončení programu***

Zkontrolujte, zda je tlačítko Zap./Vyp. uvolněno.

#### ***Pokud v prostoru na čisticí prostředek zůstanou zbytky čisticího prostředku***

Čisticí prostředek byl přidán do prostoru na čisticí prostředek, který byl mokrá.

#### ***Pokud na konci programu zůstane ve spotřebiči voda***

- Odtoková hadice je ucpaná.
- Filtry jsou ucpané.
- Program se ještě nedokončil.

#### ***Pokud se spotřebič zastaví během mytí***

- Výpadek napájení.
- Selhání přívodu vody.
- Program může být v pohotovostním režimu.

#### ***Pokud se během mytí ozývá hluk a spotřebič se třese***

- Nádobí je vložené nesprávně.
- Ramena s tryskami naráží do nádobí.

***Pokud na nádobí zůstanou zbytky jídla***

- Nádobí je do myčky vloženo nesprávně, rozstříkovaná voda se nedostala na konkrétní místa.
- Košík je přeplněný.
- Nádobí se naklání.
- Bylo přidáno malé množství čistícího prostředku.
- Byl zvolen nevhodný program, spíše slabý.
- Ramena s tryskami jsou ucpaná zbytky jídla.
- Filtry jsou ucpané.
- Filtry byly nesprávně nasazeny.
- Ucpaný odtok.

***Pokud na nádobí zůstávají bělavé skvrny***

- Bylo použito malé množství čistícího prostředku.
- Nastavení dávkování na oplachování bylo nastaveno na velmi nízkou úroveň.
- Nebyla použita žádná speciální sůl, navzdory vysoké tvrdosti vody.
- Nastavení systému na zjemňování je na velmi nízké úrovni.
- Víčko prostoru na sůl není dobře dovřené.

***Pokud nádobí neuschne***

- Byl zvolen program bez sušení.
- Dávkování leštidla bylo nastaveno na příliš nízkou úroveň.
- Nádobí bylo vyndáno příliš rychle.

***Pokud na nádobí zůstává rez***

- Kvalita nerezového nádobí je nedostačující.
- Vysoký obsah soli ve vodě.
- Víčko prostoru na sůl není dobře dovřené.
- Příliš mnoho soli se při plnění rozstříkne po stranách a do myčky.
- Nesprávné uzemnění.

**Pokud problém přetrvává i po provedení kontrol nebo v případě jakéhokoli selhání, které není popsáno výše, kontaktujte autorizovaný servis.**

## ČÁST 10: PRAKTICKÉ A UŽITEČNÉ INFORMACE

1. Kdykoli není spotřebič v provozu
  - Spotřebič odpojte a vypněte přívod vody.
  - Dveře nechte mírně pootvorené, abyste předešli hromadění nepříjemného zápachu.
  - Vnitřní část spotřebiče udržujte čistou.
2. Eliminace vodních kapek
  - Nádobí umyjte pomocí intenzivního programu.
  - Ze spotřebiče vyjměte kovové nádoby.
  - Nepřidávejte čisticí prostředek.
3. Pokud nádobí do myčky vložíte správně, dosáhnete té nejlepší účinnosti co do spotřeby energie a mycího a sušícího výkonu.
4. Než špinavé nádobí vložíte do myčky, očistěte všechny hrubé nečistoty.
5. Spotřebič spusťte zcela naplněný.
6. Program předmytí použijte pouze je-li to nezbytné.
7. Při výběru programu dodržte informace o programu a průměrné spotřebě.
8. Vzhledem k tomu, že spotřebič dosáhne vysokých teplot, neměl by být umístěn v blízkosti chladničky.
9. Pokud se spotřebič nachází na místě, na kterém existuje nebezpečí zamrznutí, musíte vodu, která ve spotřebiči zůstala, vyprázdnit.  
Vypusťte všechnu vodu, která ve výrobku zůstala. Vypněte přívod vody, odpojte hadici pro přívod vody od kohoutku a nechte vodu z myčky vytéct.

## ČÁST 11: TECHNICKÉ ÚDAJE

|                            |                                   |
|----------------------------|-----------------------------------|
| Kapacita                   | 10 míst                           |
| Výška                      | 850 mm                            |
| Výška (bez pracovní desky) | 820 mm                            |
| Šířka                      | 450 mm                            |
| Hloubka                    | 598 mm                            |
| Čistá hmotnost             | 40 kg                             |
| Vstup elektřiny            | 220-240 V, 50 Hz                  |
| Celkový výkon              | 1900 W                            |
| Topný výkon                | 1800 W                            |
| Výkon čerpadla             | 100 W                             |
| Čerpací výkon čerpadla     | 30 W                              |
| Tlak vody                  | 0,03 MPa (0,3 bar)-1 MPa (10 bar) |
| Napětí                     | 10 A                              |

### **Soulad se směrnicemi a údaje o testech / Prohlášení EU o shodě**

Tento výrobek splňuje požadavky všech příslušných směrnic EU s příslušnými standardy uvedenými v soulad, jež jsou zárukou získání označení CE.

**Důležité upozornění pro uživatele:** Kontaktujte následující adresu, kde najdete elektronickou kopii tohoto návodu k obsluze.

„[dishwasher@standardtest.info](mailto:dishwasher@standardtest.info)“. Ve svém e-mailu uveďte název modelu a sériové číslo (20 číslic), které můžete najít na dvířkách zařízení.

## ČÁST 12: INFORMAČNÍ LIST

# Informační list

PHILCO 

DELEGOVANÉ NAŘÍZENÍ KOMISE (EU) 2019/2016

**Název nebo ochranná známka výrobce:** PHILCO

**Adresa výrobce:** Černokostecká 2111, 10000 Praha, CZ

**Identifikační značka modelu:** PD 1045 EA

**Základní specifikace:** Myčka nádobí

| Parametr   | Hodnota | Parametr   | Hodnota       |    |
|--|---------|--|---------------|----|
| Jmenovitá kapacita (v ks)  | 10      | Rozměry v cm   | Výška         | 85 |
|  |         |  | Šířka         | 45 |
|  |         |  | Hloubka       | 60 |
| Index energetické účinnosti (EEL <sub>w</sub> )  | 55,9    | Třída energetické účinnosti*   | E             |    |
| Třída účinnosti mytí   | 1,13    | Třída účinnosti sušení   | 1,07          |    |
| Spotřeba energie v kWh [za cyklus], při eko programu s využitím plnění studené vody. Skutečná spotřeba energie bude záviset na používání spotřebiče. | 0,755   | Spotřeba vody v litrech [na cyklus], na základě eko programu. Skutečná spotřeba vody bude záviset na tom, jak se spotřebič používá a na tvrdosti vody. | 11            |    |
| Trvání programu (h:min)  | 3:18    | Typ  | Volně stojící |    |
| Akustický zvuk emise hluku (dB(A) re 1 pW)   | 47      | Třída akustických emisí hluku  | C             |    |
| Spotřeba po vypnutí (W)  | 0,5     | Spotřeba v pohotovostním režimu (W)  | 0,5           |    |
| Spotřeba v režimu odloženého startu (W) (pokud je zvolen)  | 0,5     | Spotřeba v síťovém pohotovostním režimu (W) (pokud je zvolen)  | -             |    |

**Minimální doba trvání záruky nabízené výrobcem:** 24 měsíců

**Dodatečné informace:**

**Webový odkaz na web výrobce, kde jsou informace uvedené v bodě 6 přílohy II nařízení Komise (EU) 2019/2022:** [www.philco.cz](http://www.philco.cz)

\* A (nejvyšší účinnost) až G (nejnižší účinnost)

## TECHNICKÉ INFORMACE

Technické informace se nachází na typovém štítku na vnitřní straně spotřebiče a na energetickém štítku. QR kód, na dodaném energetickém štítku, obsahuje odkaz na registraci spotřebiče v databázi EU Eprel. Uchovejte si energetický štítek, návod k použití, spolu s dalšími dokumenty dodanými s přístrojem.

## INFORMACE O TESTOVÁNÍ

Dodané zařízení je v souladu s EcoDesignem a EN62552. Požadavky na přístup vzduchu pro správný provoz přístroje, minimální vzdálenost od zdi a rozměry přístroje, jsou součástí tohoto návodu. V případě dalších dotazů se obraťte na výrobce.

## PÉČE O ZÁKAZNÍKA A SERVIS

Vždy používejte pouze originální náhradní díly.

Označení modelu a sériové číslo naleznete na typovém štítku. Polohu typového štítku je možné změnit bez předchozího upozornění.

Originální náhradní díly pro některé konkrétní komponenty jsou k dispozici minimálně 7 nebo 10 let. Závisí to na typu komponentu a na uvedení posledního spotřebiče daného modelu na trh.

Při kontaktování našeho autorizovaného servisu mějte k dispozici modelové označení, sériové číslo a popis závady.

Pro stažení dokumentů navštivte [www.philco.cz](http://www.philco.cz).

Pro nahlášení závady a získání dalších servisních informací navštivte <https://philco.cz/podpora-a-servis>.

Změny vyhrazeny bez předchozího upozornění.

## POKYNY A INFORMACE O LIKVIDACI POUŽITÝCH BALENÍ MATERIÁLŮ

Obalové materiály zlikvidujte na veřejném místě pro likvidaci odpadu.

### LIKVIDACE POUŽITÝCH ELEKTRICKÝCH A ELEKTRONICKÝCH SPOTŘEBIČŮ



Význam symbolu na výrobku, jeho příslušenství nebo obalu znamená, že s tímto výrobkem nesmí být zacházeno jako s domovním odpadem. Tento výrobek zlikvidujte na příslušném sběrném místě pro recyklaci odpadu z elektrických a elektronických zařízení. Popřípadě je možné v některých státech Evropské unie nebo jiných evropských státech vrátit své výrobky místnímu prodejci, v případě koupě obdobného nového výrobku. Správná likvidace tohoto výrobku pomůže ušetřit cenné přírodní zdroje a pomoci při prevenci případného negativního vlivu na životní prostředí a lidské zdraví, ke kterému by mohlo dojít v důsledku nesprávné likvidace odpadu. Podrobnější informace získáte od místního úřadu nebo v nejbližším středisku pro sběr odpadu. Nesprávná likvidace tohoto typu odpadu může podléhat vnitrostátním předpisům o pokutách.

#### Pro podnikatelské subjekty v Evropské unii

Chcete-li zlikvidovat elektrické nebo elektronické zařízení, vyžádejte si potřebné informace od svého prodejce nebo dodavatele.

#### Likvidace v ostatních státech mimo Evropskou unii

Chcete-li zlikvidovat tento výrobek, vyžádejte si potřebné informace o správném způsobu likvidace od místních úřadů nebo svého prodejce.



Tento výrobek splňuje všechny základní požadavky nařízení EU, které se na něj vztahují.

Změny v textu, designu a technických údajích se mohou vyskytnout bez předchozího upozornění a vyhraujeme si právo provést tyto změny.

Originál tohoto návodu k obsluze je v českém jazyce.