

Vigan®  
Mammoth



# Multifunkční elektrická trouba s grilem, horkovzduchem a horními plotýnkami

Multifunkčná elektrická rúra s grilom, teplovzduchom a hornými platničkami

Multifunctional electric oven with grill, hot air function and top hotplates

Elektrischer Multifunktionsofen mit Grill, Heißluft und oberen Platten

Multifunkciós villanytűzhely grillel, légkeveréses sütőfunkcióval, felső főzőlapokkal

## Vigan Mammoth EO45L-2P

Uživatelský manuál

Uživatelský manuál | User manual | Bedienungsanleitung | Használati útmutató

# Multifunkční elektrická trouba EO45L-2P

## s grilem, horkovzduchem a horními plotýnkami

Vážený zákazníku,

děkujeme, že jste si zakoupili tento výrobek. Před vlastním použitím se prosím důkladně seznámte s návodem k jeho použití. Výrobek používejte pouze tak, jak je uvedeno v tomto návodu. Za škody vzniklé používáním v rozporu s tímto návodem, výrobce ani prodejce nenese žádnou zodpovědnost. Návod uschovejte pro případ pozdějšího použití. Minimálně po dobu platné záruky doporučujeme uschovat originální prodejní obal a pokladní doklad. Pokud budete výrobek předávat další osobě, předejte jej i s návodem k použití. Tento výrobek je navržen tak, aby splňoval nejvyšší standardy kvality, funkčnosti a designu. Věříme, že se tento výrobek brzy stane nenahraditelným pomocníkem ve vaší kuchyni.

## DŮLEŽITÉ BEZPEČNOSTNÍ INSTRUKCE



**Při použití elektrické trouby byste měli vždy dodržovat následující bezpečnostní opatření:**

- Před použitím se ujistěte, že váš napájecí zdroj odpovídá hodnotám na štítku na výrobku. Napájecí zásuvka musí odpovídat platným předpisům a normám. Nedoporučuje se použití prodlužovacích kabelů nebo adaptérů. Pokud je použit musíte, dávejte pozor, aby nebyl překročen jejich limit napětí.
- Výrobek připojujte pouze k řádně uzemněné zásuvce.
- Elektrický okruh, ve kterém je tento výrobek zapojen, musí být vybaven dostatečně dimenzovaným jističem na zatížení, odpovídající odběru elektrického proudu tohoto produktu. Doporučujeme nespouštět současně jiný spotřebič, který by mohl způsobit přetížení elektrického okruhu a mít tak za následek výpadek proudu v domácnosti.
- Nesahejte na horké povrchy, pro manipulaci používejte držadla a ovládací prvky. Doporučuje se použití ochranných rukavic, nebo kuchyňských chňapek.
- Pokud se tento výrobek nachází v blízkosti dětí, je třeba, aby byly pod dozorem.
- Vnitřní proctor trouby není určen ke skladování potravin, nebo odkládání jiných předmětů.
- Pokud při provozu zpozorujete vycházející kouř, okamžitě spotřebič vypněte a odpojte ze zásuvky. *(Vyjimku tvoří první spuštění a tzv. vypálení nového produktu, ke kterému dochází u součástí trouby, které se zahřívají na vysokou teplotu. Zde se kouř a následný zápach může objevit.)*
- Abyste zabránili elektrickému šoku, neponojujte kabel, zástrčku nebo jakoukoliv část trouby do vody nebo jiných kapalin. Nemyjte troubu v myčce nádobí.
- Nenechte viset napájecí kabel přes hranu stolu a nedávejte jej do blízkosti horkých povrchů a ostrých hran.
- Nepracujte s tímto zařízením, pokud má poškozený kabel nebo zástrčku, pokud má poruchu, bylo upuštěno z výšky nebo jakkoliv poškozeno. Napájecí vodič mohou poškodit ostré nebo horké předměty, oheň nebo voda. Pro opravu dejte zařízení autorizovanému servisu.
- Použitím jiného příslušenství, než doporučeného výrobcem můžete způsobit zranění nebo poškození výrobku.
- Neumisťujte výrobek vedle zdrojů tepla, vývodu plynu, výbušných a hořlavých látek, v dostatečné vzdálenosti od vody a jiných kapalin a nevystavujte jej vlivům počasí.
- Když pracujete s troubou, udržujte na všech stranách kolem alespoň 10 cm místa, aby byla zajištěna dostatečná cirkulace vzduchu. Ve směru sálání udržujte prostor 50 cm. Nezakrývejte ventilační otvory, může dojít k přehřátí.
- Poté, co jste výrobek přestali používat, chcete jej čistit či opravovat nebo odpojit jakoukoliv část, nechte jej nejprve vychladnout a odpojte jeho napájecí kabel ze zásuvky.



- Před odpojením ze zásuvky přístroj vypněte. Kabel odpojujte za zástrčku, netahejte za vodič. Nesahejte na vodič mokřými rukama.
- Při přemísťování netahejte za kabel.
- Po každém použití nebo před čistěním troubu nechte vychladnout a odpojte ji od napájení.
- Když manipulujete s pekáčem s horkým olejem nebo jinými nádobami s horkou tekutinou, buďte velmi opatrní.
- Nezakrývejte jakoukoliv část trouby, ani na troubu nepokládejte předměty. Můžete tak způsobit přehřátí.
- Při výměně plechů a dalšího příslušenství nebo odstraňování horkých tekutin si dávejte pozor. Používejte příslušenství, které je součástí balení a doporučujeme používat ochranné pomůcky.
- Nečistěte troubu kovovým kartáčem nebo drátěnkou. Může se kousek odломit, dotknout se elektrických částí a způsobit tak riziko elektrického šoku.
- Do trouby nedávejte příliš velké množství potravin nebo kovové předměty při módu opékání. Hrozí riziko požáru a elektrického šoku.
- Pokud je trouba přikrytá nebo se dotýká hořlavých materiálů, například záclon, může dojít k požáru. Nedávejte na troubu žádné předměty, když ji používáte.
- Zvláště pozor si musíte dávat, pokud vaříte nebo pečete v nádobách z jiných materiálů než kovu nebo speciálního skla pro použití v troubách.
- Ujistěte se, že se zahřívacích těles v troubě nahoře i dole nic nedotýká.
- Nepokládejte na troubu následující materiály: karton, plast, papír ani nic podobného. Troubu umístěte pouze na teplu odolný podklad.
- Když ji nepoužíváte, neskladujte v troubě jiné materiály, než výrobcem doporučené příslušenství.
- Vždy noste ochranné rukavice, když dáváte cokoli do nebo z trouby.
- Toto zařízení má dvířka z tvrzeného, dvojitého bezpečnostního skla. Toto sklo je silnější a odolnější vůči rozbití, než normální sklo. Přesto se toto sklo může rozbit o hrany. Zabraňte tomu, aby se povrch dveří poškrábal nebo se dostal do kontaktu s vroubkovanými hranami.
- Toto zařízení je vypnuté, když je ovladač času na pozici **OFF**.
- Nepoužívejte toto zařízení ve venkovních prostorech.
- Nepoužívejte toto zařízení pro jiné účely, než určené v návodu.
- Tento výrobek slouží pouze pro domácí použití podle tohoto návodu. Není určen pro komerční použití.
- Děti by měly být pod dohledem, aby se zajistilo, že si nehrají s tímto zařízením nebo jeho napájecím kabelem.
- Nenechávejte přístroj zapnutý nebo zapojený do sítě bez dozoru.
- Trouba není určena pro ovládání pomocí dálkového ovládání nebo časového spínače.
- Neodpojujte z trouby žádné části, např. nohy nebo šrouby.
- Často kontrolujte, zda není trouba nebo napájecí kabel poškozený. Pokud dojde k jakémukoliv poškození, troubu nepoužívejte a kontaktujte prodejce nebo odborný servis.
- Trouba je určena pouze pro použití uvnitř.
- Trouba je určena pro přípravu jídla, nikoliv jako topení.
- Nikdy nepokládejte žádné předměty na horní plotýnky, i když nejsou v provozu. Zamezíte tak jejich případnému poškození, nebo hrozbě vzplanutí atd. při jejich následném zapnutí.
- **Toto zařízení smí být používáno dětmi staršími osmi let, stejně jako osobami s omezenými fyzickými, senzorickými nebo mentálními schopnostmi, bez zkušeností a/nebo znalostí, pokud jsou pod dozorem, dostaly instrukce ohledně bezpečného použití zařízení a rozumí rizikům se zařízením spojeným. Děti si nesmí hrát s tímto zařízením. Čištění a údržbu nesmí provádět děti, pokud nejsou starší osmi let a pod dozorem. Udržujte zařízení a jeho napájecí kabel mimo dosah dětí do osmi let věku.**
- Kratší napájecí kabel slouží pro snížení rizika zamotání nebo zakopnutí o příliš dlouhý kabel.
- Prodlužovací kabely je možné použít jen za podmínek, že si dáváte pozor na všechna rizika s nimi spojená.

## Pokud chcete použít prodlužovací kabel musí splňovat následující:

- a) Vyznačená elektrická kapacita na prodlužovacím kabelu musí být totožná nebo větší než na troubě.
- b) Kabel umístíte tak, aby o něm nešlo zakopnout nebo za něj například nemohly tažit děti.

## SEZNÁMENÍ S ELEKTRICKOU TROUBOU

### Elektrická pečicí trouba EO45L-2P, horkovzduch, otočný gril, 2 horní plotýnky

Elektrická pečicí trouba s grilem, horkovzduchem a 2 horními plotýnkami, velký objem 45 l, elegantní design, 2 litinové plotny – levá plotýnka 185 mm s příkonem 1000 W, pravá plotýnka 155 mm s příkonem 500 W, příkon trouby 1800 W, celkem příkon 3 300 W, 3 výkonové stupně pro každou plotýnku, velká plotna 350W/650W/1000W, malá plotna 200W/300W/500W, multifunkční – grilování, pečení, ohřívání, rožnění, opékání, rozpékání, zapékání, horkovzduch – ohřev cirkulací horkého vzduchu, 4 samostatná topná tělesa z kvalitního nerez – 2 horní a 2 spodní, použití horního ohřevu, spodního ohřevu, nebo obou ohřevů zároveň a to i v kombinaci s grilem, nebo horkovzduchem, dvojitá skleněná dvířka s bezpečnostním sklem, otočný rožeň, časovač do 60 minut s akustickým signálem, 3 úrovně nastavení výšky roštu/plechu na pečení, nastavení teploty 100°C – 250°C, vnitřní osvětlení, vnitřní povrch galvanizovaná ocel, stříbrné provedení s nerez doplňky, pro využití nejen doma, ale i na chalupách, chatách, ubytovnách, studentských kolejiích apod.

**Příslušenství:** pečicí plech, otočný rožeň, madlo pro vyjmutí plechu, madlo pro vyjmutí rožně, rošt

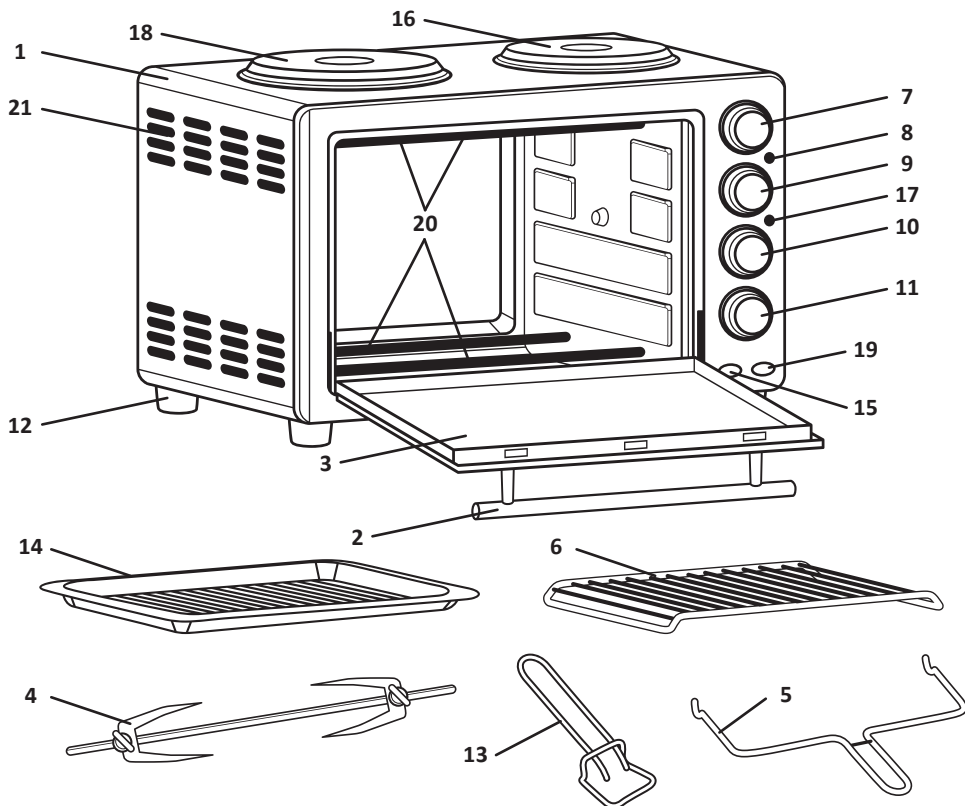

## HLAVNÍ SOUČÁSTI

(ILUSTRACE SE MŮŽE LEHCE LIŠIT OD SKUTEČNÉHO VÝROBKU)

1. Kryt trouby
2. Madlo dvířek
3. Prosklená dvířka (dvojitě sklo)
4. Otočný rožeň s upevňovacími vidlicemi
5. Madlo na rožeň
6. Pečící rošt
7. Ovládání teploty
8. Indikační světlo pro troubu
9. Spínač pro větší plotýnku
10. Spínač pro menší plotýnku
11. Ovládání časovač
12. Protiskluzové nožičky trouby
13. Madlo pro manipulaci s plechem
14. Pečící plech
15. Spínač pro vrchní tělesa s rožní
16. Menší plotýnka – průměr 155 mm
17. Indikační světlo pro plotýnky
18. Větší plotýnka – průměr 185 mm
19. Spínač pro dolní tělesa s horkovzduchem
20. 4 topná tělesa (2 spodní a 2 vrchní)
21. Ventilační otvory

## TECHNICKÉ SPECIFIKACE

Napětí: 220 – 240 V ~ 50/60 Hz

Příkon trouby: 1 800 W

Příkon malé plotny: 500 W

Příkon velké plotny: 1 000 W

Kapacita: 45 l

Rozsah teploty: 100°C – 250°C

Časovač: do 60 minut

Vnitřní rozměry: 405 x 351 x 290 mm

Vnější rozměry: 573 x 400 x 390 mm

Rozměry balení: 620 x 417 x 425 mm

Hmotnost netto: 13 kg

Hmotnost brutto: 15 kg

Počet kusů v kartonu: 1



## PŘED PRVNÍM POUŽITÍM TOHOTO VÝROBKU

1. Odstraňte veškeré obalové materiály vč. igelitu (nesmí se dostat do rukou dětem, hrozí udušením).
2. Umístěte na vhodné místo. Tato trouba, z důvodu vyšší hmotnosti, musí být umístěna na tepelně odolnou, vodorovnou, dostatečně pevnou a bezpečnou, k udržení této hmotnosti. Dbejte zároveň na dodržení dostatečné vzdálenosti od všech hořlavých a mokřích materiálů.
3. Ujistěte se, že je trouba odpojená ze zásuvky a ovladač času je na pozici **OFF**.
4. Omyjte všechno příslušenství horkou vodou se slabým saponátem nebo v myčce nádobí.
5. Pečlivě osušte všechno příslušenství a troubu opět sestavte. Zapojte ji do zásuvky. Nyní je připravena k použití.
6. Před samotným zapnutím trouby se ujistěte, že uvnitř opravdu nezástal žádný obalový materiál.
7. Po opětovném sestavení vaší trouby doporučujeme, abyste ji zapnuli na pečící funkci na nejvyšší teplotu (250°C) po dobu zhruba 10 minut bez jakýchkoli potravin. Při prvním zapnutí může trouba vydávat zápach a slabý kouř. Toto je normální jev, kdy dochází k vypalování topných těles, případně jiných částí, kde dochází k ohřevu. Nejedná se o závadu.

**POZOR! Při otevření dvířek z trouby uniká horký vzduch.**

**Buďte opatrní a dvířka otevírejte pomalu.**

## POUŽITÍ ELEKTRICKÉ TROUBY

Před prvním použitím se seznamte s následujícími funkcemi trouby:

### NASTAVENÍ TEPLoty

Otočte ovladačem teploty po směru hodinových ručiček pro nastavení požadované teploty. Tu lze nastavit od 100°C do 250°C.

**Pozn.:** Topná tělesa se během provozu střídavě vypínají a zapínají z důvodu správné funkce termostatu, sloužícímu k udržení nastavené teploty uvnitř trouby.

**Tip:** Abyste zabránili přichytávání potravin ke grilovacímu roštu, potřete ho olejem. Při pečení potravin k plechu zabráníte tím, že do něj vložíte pečicí papír.

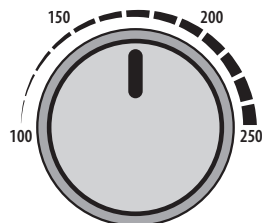

### FUNKCE PLOTÝNEK

3 výkonové stupně pro každou plotýnku

1. Výkon větší plotýnky: 350 W – 650 W – 1000 W

2. Výkon menší plotýnky : 200 W – 300 W – 500 W

**Pozn.:** U této trouby je možné současně používat jak troubu, tak i obě plotýnky. Litinové plotýnky nenechávejte spuštěné naprázdno, zkrátíte tak výrazně dobu jejich životnosti.

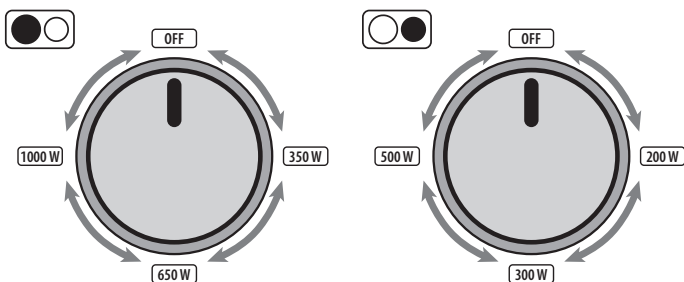

### FUNKCE OPĚKÁNÍ



1. Vložte do trouby plech s potravinami.
2. Zavřete dvířka.
3. Zapněte .
4. Nastavte časovač na požadovaný čas.
5. Když je opékání dokončeno, nastavte časovač na pozici **OFF**, abyste troubu vypnuli.

### FUNKCE PEČENÍ



1. Vložte do trouby rošt plech s potravinami.
2. Zavřete dvířka.
3. Zapněte .
4. Nastavte časovač na požadovaný čas.
5. Když je pečení dokončeno, nastavte časovač na pozici **OFF**, abyste troubu vypnuli.

**Pozn.:** Pokud byste chtěli potraviny péct přímo na roštu, umístěte pod něho plech s vodou, aby do něho mohla odkapávat šťáva z potravin.



## FUNKCE ROŽNĚNÍ

1. Umístěte rošt na požadovanou pozici.
2. Umístěte na rošt plech, zavřete dvířka.
3. Nastavte časovač na požadovaný čas.
4. Zapněte  a : nyní pracují všechna topná tělesa a ventilátor.
5. Když je rožnění dokončeno, nastavte časovač na pozici **OFF**, abyste troubu vypnuli.

## FUNKCE HORKÉHO VZDUCHU

1. Vyndejte z trouby rošt.
2. Zapněte  a : nyní pracují všechna topná tělesa a ventilátor.
3. Otočte ovládání funkce na pozici : nyní pracují spodní topná tělesa a ventilátor.
4. Nastavte časovač na požadovaný čas.



## FUNKCE ROZPÉKÁNÍ, GRILOVÁNÍ

1. Vyndejte z trouby rošt.
2. Zapněte : nyní pracují současně horní topná tělesa a rožeň.
3. Zapněte  a : nyní pracují současně dolní i horní topná tělesa a rožeň.
4. Nastavte časovač na požadovaný čas.
5. Nastavte pomocí příslušného ovladače požadovanou teplotu.

## FUNKCE GRILOVÁNÍ ZA POUŽITÍ ROŽNĚ

1. Upevněte potraviny do středu rožně pomocí vidlic.
2. Vidlice pevně uchopte a zabodněte do potraviny. Pro pevnější uchycení je zabodněte pod různými úhly. Utáhněte šrouby po směru hodinových ručiček, aby vidlice během grilování držely na místě.
3. Vložte delší konec rožně (bez zářezu) do otvoru na pravé straně vnitřku trouby.
4. Zvedněte rožeň na levé straně, aby zářez přesně zapadl do držadla na levé straně.
5. Nastavte teplotu a časovače, aby trouba začala pracovat.
6. Jakmile uběhne nastavený čas a zkontrolovali jste vnitřní teplotu potravin, a zda jsou správně ugrilované, můžete rožeň vyjmout pomocí madla, které je součástí příslušenství.
7. Držte madlo pravou rukou a levou rukou jej podpírejte.
8. Umístěte háčky madla pod zářez na rožni.
9. Nejprve zvedněte levou stranu rožně ven z držadla. Přitáhněte madlo lehce k sobě.
10. Opatrně vysuňte pravou část rožně z otvoru a vyndejte rožeň i s potravinami ven z trouby.
11. Umístěte potraviny po vyndání z trouby na teplu odolný talíř nebo plech. Než rožeň sundáte, nechte jej trochu vychladnout.
12. Vidlice sundáte tak, že otočíte šrouby proti směru hodinových ručiček a poté vidlici vytáhnete.
13. Opatrně potraviny stáhněte z rožně na talíř.

## FUNKCE GRILOVÁNÍ A HORKÉHO VZDUCHU

1. Vyndejte z trouby rošt.
2. Umístěte plech na nejnižší pozici v troubě. Slouží k zachycování tekutin kapajících z potravin na rožni během grilování. Negrilujte bez plechu na správné pozici v troubě.
3. Zapněte  a : nyní pracují současně všechna topná tělesa a rožeň.
4. Nastavte na časovači požadovaný čas.
5. Nastavte požadovanou teplotu.

## NASTAVENÍ ČASOVAČE

Nastavení až na 60 minut.

**Trouba se bez nastavení časovače nezapne.**

Když je časovač v pozici **OFF**, trouba nepracuje. Pro nastavení času otočte kotoučem ve směru hodinových ručiček na požadovaný čas. *(Indikační světlo se rozsvítí jen tehdy, když je nastaven čas.)*

Když časovač dosáhne pozice **OFF**, ozve se cinknutí.

Napájení se automaticky vypne.

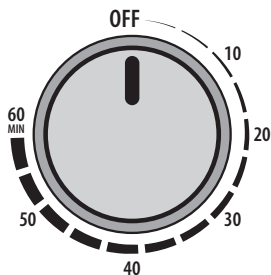

## ZMĚNA NASTAVENÍ ČASU

Nastavení časovače lze během pečení měnit. Pouze stačí otočit časovače na požadovaný čas.

Pro nastavení časovače na dobu kratší než 10 minut, výrobce doporučuje otočit časovačem na hodnotu vyšší než 10 minut a následně časovač vrátit na nižší požadovanou hodnotu.



## UPOZORNĚNÍ

**Během použití a po něm je povrch trouby horký.**

## OBEČNÉ INSTRUKCE

1. Umístěte rošt na takovou pozici, která odpovídá výšce potravin.
2. Umístěte potraviny na rošt. Ujistěte se, že používáte nádoby určené pro použití v troubě. Nikdy nepoužívejte nádoby například z plastu nebo kartonu.
3. Nepoužívejte skleněné nebo keramické pánve nebo pokličky.
4. NENECHTE tekutiny odkapávat na spodek trouby. Umístěte do spodní části trouby plech.
5. Nastavte teplotu podle receptu nebo vlastní potřeby.
6. Aby se trouba mohla zapnout, zcela uzavřete dvířka a nastavte časovač.

## ČIŠTĚNÍ A ÚDRŽBA

**VAROVÁNÍ: Ujistěte se, že před samotným čištěním jste troubu odpojili ze zásuvky a nechali ji vychladnout.**

Je důležité, abyste po každém použití vyčistili celou troubu, zabráníte tak nahromadění mastnoty a zamezíte tím i nepříjemnému zápachu. Předejte také tomu, že při opětovném použití dojde k případnému vznícení zbytků potravin, či oleje.

Nečistoty vzniklé během pečení mohou vést k oxidaci vnitřku trouby. Můžete je vyčistit lehce navlhčenou houbičkou, látkovým nebo nylonovým hadříkem se slabým čisticím prostředkem. Neponořujte troubu do vody a nemýjte ji tekoucí vodou. **Nepoužívejte drátěnku, brusná čistidla, ani neoškrabujte stěny čímkoliv kovovým. Všechny tyto metody mohou poškodit povrch.**

Všechno příslušenství byste měli mýt teplou vodou se saponátem nebo v myčce nádobí. Dvířka můžete mýt navlhčenou houbičkou a vytřít ji do sucha papírovou nebo látkovou utěrkou. Vnější části čistěte navlhčenou houbičkou.

**Pozor dejte při mytí, aby se voda nedostala dovnitř ventilačními otvory.**

**Nepoužívejte brusná čistidla nebo drátěnku na čištění pečicího plechu, můžete tak poškodit jeho povrchovou úpravu.**

**Před opětovným zapojením do zásuvky a použitím trouby zkontrolujte, zda jsou všechny její součásti řádně osušeny.**



## ŘEŠENÍ PROBLÉMŮ

Pokud trouba nefunguje správně, tak před kontaktováním servisu zkontrolujte, zda poruchu neodstraníte sami pomocí následujících postupů:

- Zkontrolujte, zda je trouba zapojená do zásuvky.
- Zkontrolujte, zda nedošlo k výpadku proudu.
- Zkontrolujte, zda vám v bytě/domě nevypadly pojistky.
- Zkontrolujte nastavení trouby. Nezapomínejte, že se trouba zapne po nastavení časovače.

## BEZPEČNOSTNÍ SYMBOLY



1. Přístroj je určen pouze pro použití ve vnitřních prostorech.
2. CE – tento výrobek splňuje veškeré základní požadavky směrnic EU, které se na něj vztahují.
3. S výrobkem nesmí být nakládáno jako s běžným komunálním odpadem.  
(viz. odstavec Likvidace starého elektrického a elektronického zařízení)

## LIKVIDACE STARÉHO ELEKTRICKÉHO A ELEKTRONICKÉHO ZAŘÍZENÍ



Uvedený symbol na výrobku, jeho příslušenství, obalu nebo na průvodních dokumentech označuje, že s výrobkem nesmí být nakládáno jako s běžným komunálním odpadem. Prosím odevzdejte tento výrobek na příslušné sběrné místo, kde bude provedena odborná recyklace tohoto elektronického zařízení. V Evropské unii a v ostatních evropských zemích jsou zřízena sběrná místa pro použité elektrické a elektronické zařízení. Tím, že zajistíte správnou likvidaci výrobku, předcházíte možným negativním dopadům na životní prostředí a lidské zdraví, což by mohly být důsledky nesprávné manipulace s tímto výrobkem. Recyklace všech těchto materiálů přispívá také k ochraně přírodních zdrojů. Z tohoto důvodu prosím nevyhazujte staré elektrické a elektronické zařízení současně s domovním odpadem. Pro podrobnější informace o recyklaci výrobku se obraťte na místní úřad, službu zajišťující likvidaci domácího odpadu nebo obchod, kde jste výrobek zakoupili. Podrobnosti také naleznete v Zákonu o odpadech příslušné země, v ČR č. 185/2001 Sb. v platném znění. Dále na internetových stránkách [www.elektrowin.cz](http://www.elektrowin.cz), [www.remasystem.cz](http://www.remasystem.cz) a [www.asekol.cz](http://www.asekol.cz) (likvidace elektroodpadu). Při nesprávné likvidaci tohoto druhu odpadu mohou být v souladu s platnými předpisy a zákony uděleny pokuty.

## ZÁRUKA

Na tento výrobek platí záruka po dobu 24 měsíců ode dne zakoupení. Tato záruka se vztahuje na závady způsobené vadným materiálem nebo chybou při výrobě. Neplatí, pokud k závadě došlo kvůli mechanickému poškození, živelné pohromě či jiné neodvratné události, připojení k nesprávnému síťovému napětí, úpravami nebo opravami provedenými nequalifikovanými a neoprávněnými osobami, nesprávnému použití nebo použití jiným způsobem, než je uvedeno v návodu.

Všechny doklady o koupi a o případných servisních opravách výrobku uschovejte po dobu min. 3 let pro zajištění kvalitního záručního a pozáručního servisu.

Zjištění, že vám tento výrobek nevyhovuje, není důvodem k reklamaci.

Pokud chcete výrobek reklamovat, předložte spolu s ním doklad o koupi.

Pokud dojde v poruše vašeho přístroje, kontaktujte prodejce, u něhož jste jej zakoupili, nebo servis na následující adrese:

Česká republika: **POASS Technologies s.r.o.**

Jiráskova 21, 530 02 Pardubice | [www.poass.cz](http://www.poass.cz) | tel.: +420 723 632 911 | [servis@poass.cz](mailto:servis@poass.cz)

Slovenská republika: **TV-AV Elektronik, s. r. o.**

Pribinova 8725/54, 010 01 Žilina | [www.tvav.sk](http://www.tvav.sk) | tel.: +421 41/562 60 61 | [tvav@tvav.sk](mailto:tvav@tvav.sk)

**GM electronic, spol. s r. o.**

Křížkova 147/77 | 186 00 Praha | [www.gme.cz](http://www.gme.cz)

# Multifunkčná elektrická rúra EO45L-2P

## s grilom, teplovzduchom a hornými platničkami

Vážený zákazník,

ďakujeme, že ste si zakúpili tento výrobok. Pred vlastným použitím sa prosím dôkladne oboznámte s návodom na jeho použitie. Výrobok používajte iba tak, ako je uvedené v tomto návode. Za škody vzniknuté používaním v rozpore s týmto návodom, výrobca ani predajca nenesie žiadnu zodpovednosť. Návod uschovajte pre prípad neskoršieho použitia. Minimálne počas platnej záruky odporúčame uschovávať originálny predajný obal a pokladničný doklad. Ak budete výrobok odovzdávať ďalšej osobe, predajte ho aj s návodom na použitie. Tento výrobok je navrhnutý tak, aby spĺňal najvyššie štandardy kvality, funkčnosti a dizajnu. Veríme, že sa tento výrobok čoskoro stane nenahraditeľným pomocníkom vo vašej kuchyni.

### DÔLEŽITÉ BEZPEČNOSTNÉ INŠTRUKCIE



**Pri použití elektrické rúry by ste mali vždy dodržiavať nasledujúce bezpečnostné opatrenia:**

- Pred použitím sa uistite, že váš napájací zdroj zodpovedá hodnotám na štítku na výrobku. Napájacia zásuvka musí zodpovedať platným predpisom a normám. Neodporúča sa použitie predlžovacích káblov alebo adaptérov. Ak ich použijete, dávajte pozor, aby nebol prekročený ich limit napätia.
- Výrobok pripájajte iba k riadne uzemnenej zásuvke.
- Elektrický okruh, v ktorom je tento výrobok zapojený, musí byť vybavený dostatočne dimenzovaným ističom na zaťaženie, zodpovedajúce odberu elektrického prúdu tohto produktu. Odporúčame nespúšťať súčasne iný spotrebič, ktorý by mohol spôsobiť preťaženie elektrického okruhu a mať tak za následok výpadok prúdu v domácnosti.
- Nesiahajte na horúce povrchy, pre manipuláciu používajte držadlá a ovládacie prvky. Odporúča sa použitie ochranných rukavíc, alebo kuchynských chňapiek.
- Ak sa tento výrobok nachádza v blízkosti detí, je potrebné, aby boli pod dozorom.
- Vnútorňá proctor rúry nie je určený na skladovanie potravín, alebo odkladanie iných predmetov.
- Pokiaľ pri prevádzke spozorujete vychádzajúci dym, okamžite spotrebič vypnite a odpojte zo zásuvky. *(Výnimku tvoria prvé spustenie a tzv. Vypálenie nového produktu, ku ktorému dochádza u súčasti rúry, ktoré sa zahrievajú na vysokú teplotu. Tu sa dym a následný zápach môže objaviť.)*
- Aby ste zabránili elektrickému šoku, neponárajte kábel, zástrčku alebo akúkoľvek časť rúry do vody alebo iných kvapalín. Neumývajte rúru v umývačke riadu.
- Nenechajte visieť napájací kábel cez hranu stola a nedávajte ho do blízkosti horúcich povrchov a ostrých hrán.
- Nepracujte s týmto zariadením, ak má poškodený kábel alebo zástrčku, ak má poruchu, sa upustilo z výšky alebo akokoľvek poškodené. Napájací vodič môžu poškodiť ostré alebo horúce predmety, oheň alebo voda. Pre opravu dajte zariadenie autorizovanému servisu.
- Použitím iného príslušenstva, ako doporučeného výrobcom môžete spôsobiť zranenie alebo poškodenie výrobku.
- Neumiestňujte výrobok vedľa zdrojov tepla, vývodu plynu, výbušných a horľavých látok, v dostatočnej vzdialenosti od vody a iných kvapalín a nevystavujte ho vplyvom počasia.
- Keď pracujete s rúrou, udržiajte na všetkých stranách okolo aspoň 10 cm miesta, aby bola zaistená dostatočná cirkulácia vzduchu. V smere sálania udržiajte priestor 50 cm. Nezakrývajte ventilačné otvory, môže dôjsť k prehriatiu.
- Potom, čo ste výrobok prestali používať, chcete ho čistiť či opravovať alebo odpojiť akúkoľvek časť, nechajte ho najprv vychladnúť a odpojte jeho napájací kábel zo zásuvky. - Pred odpojením ze zásuvky prístroj vypnite. Kábel odopájajte za zástrčku, neťahajte za vodič. Nesiahajte na vodič mokrymi rukami.



- Pri premiestňovaní neťahajte za kábel.
- Po každom použití alebo pred čistením rúru nechajte vychladnúť a odpojte ju od napájania.
- Keď manipulujete s pekáčom s horúcim olejom alebo inými nádobami s horúcou tekutinou, buďte veľmi opatrní.
- Nezakrývajte akúkoľvek časť rúry, ani na rúru nepokladajte predmety. Môžete tak spôsobiť prehriatie.
- Pri výmene plechov a ďalšieho príslušenstva alebo odstraňovanie horúcich tekutín si dávajte pozor. Používajte príslušenstvo, ktoré je súčasťou balenia a odporúčame používať ochranné pomôcky.
- Nečistite rúru kovovým kefou alebo drôtenkou. Môže sa kúsok odlomiť, dotknúť sa elektrických častí a spôsobiť tak riziko elektrického šoku.
- Do rúry nedávajte príliš veľké množstvo potravín alebo kovové predmety pri módu opekania. Hrozí riziko požiaru a elektrického šoku.
- Ak je rúra prikrytá alebo sa dotýka horľavých materiálov, napríklad záclon, môže dôjsť k požiaru. Nedávajte na rúru žiadne predmety, keď ju používate.
- Zvlášť pozor si musíte dávať, ak varíte alebo pečiete v nádobách z iných materiálov ako kovu alebo špeciálneho skla pre použitie v rúrach.
- Uistite sa, že sa zahrievacích telies v rúre hore aj dole nič nedotýka.
- Nekladte na rúru nasledujúce materiály: kartón, plast, papier ani nič podobné. Rúru umiestnite iba na teplu odolný podklad.
- Keď ju nepoužívate, neskladujte v rúre iné materiály, ako výrobcom doporučené príslušenstvo.
- Vždy noste ochranné rukavice, keď dávate čokoľvek do alebo z rúry.
- Toto zariadenie má dvierka z tvrdeného, dvojitého bezpečnostného skla. Toto sklo je silnejšie a odolnejšie voči rozbitiu, ako normálne sklo. Napriek tomu sa toto sklo môže rozbiť o hrany. Zabráňte tomu, aby sa povrch dverí poškrabal alebo sa dostal do kontaktu s vrúbkovanými hranami.
- Toto zariadenie je vypnuté, keď je ovládač času na pozíciu **OFF**.
- Nepoužívajte toto zariadenie vo vonkajších priestoroch.
- Nepoužívajte toto zariadenie na iné účely, ako určené v návode.
- Tento výrobok slúži len pre domáce použitie podľa tohto návodu. Nie je určený pre komerčné použitie.
- Deti by mali byť pod dohľadom, aby sa zaistilo, že sa nehrajú s týmto zariadením alebo jeho napájacím káblom.
- Nenechávajte prístroj zapnutý alebo zapojený do siete bez dozoru.
- Rúra nie je určená pre ovládanie pomocou diaľkového ovládania alebo časového spínača.
- Neodpájajte z rúry žiadnej časti, napr. Nohy alebo skrutkami.
- Často kontrolujte, či nie je rúra alebo napájací kábel poškodený. Pokiaľ dôjde k akémukoľvek poškodeniu, rúru nepoužívajte a kontaktujte predajcu alebo odborný servis.
- Rúra je určená len pre použitie vo vnútri.
- Rúra je určená pre prípravu jedla, nie ako kúrenie.
- Nikdy nekladte žiadne predmety na hornej platničky, aj keď nie sú v prevádzke. Zamedzíte tak ich prípadnému poškodeniu, alebo hrozbe vzplanutia atď. pri ich následnom zapnutí.
- **Toto zariadenie môže byť používané deťmi staršími ôsmich rokov, rovnako ako osobami s obmedzenými fyzickými, senzorickými alebo mentálnymi schopnosťami, bez skúseností a/alebo vedomostí, ak sú pod dozorom, dostali inštrukcie ohľadom bezpečného použitia zariadení a rozumie rizikám so zariadením spojeným. Deti sa nesmú hrať s týmto zariadením. Čistenie a údržbu nesmú vykonávať deti, pokiaľ nie sú staršie ako osem rokov a pod dozorom. Udržujte zariadenie a jeho napájací kábel mimo dosahu detí do ôsmich rokov veku.**
- Kratšie napájací kábel slúži pre zníženie rizika zamotania alebo zakopnutia o príliš dlhý kábel.
- Predlžovacie káble je možné použiť len za podmienok, že si dávate pozor na všetky riziká s nimi spojené.

## Pokiaľ chcete použiť predlžovací kábel musí spĺňať nasledovné:

- Vyznačená elektrická kapacita na predlžovacom kábli musí byť totožná alebo väčšia ako na rúre.
- Kábel umiestnite tak, aby o ňom nešlo zakopnúť alebo za neho napríklad nemohli ťahať deti.

## ZOZNÁMENIE S ELEKTRICKOU RÚROU

Elektrická rúra na pečenie EO45L-2P teplovzduch, otočný gril, 2 horné platničky

Elektrická rúra na pečenie s grilom, teplovzduchom a 2 hornými platničkami, veľký objem 45 l, elegantný dizajn, 2 liatinové platne – ľavá platnička 185 mm s príkonom 1000 W, pravá platnička 155 mm s príkonom 500 W, príkon rúry 1800 W, celkom príkon 3300 W, 3 výkonové stupne pre každú platničku, veľká platňa 350W/650W/1000W, malá platňa 200W/300W/500W, multifunkčné – grilovanie, pečenie, ohrievanie, roženie, opekanie, rozpekánie, zapekanie, teplovzduch – ohrev cirkuláciou horúceho vzduchu, 4 samostatné vykurovacie telesá z kvalitného nerez – 2 horné a 2 spodné, použitie horného ohrevu, spodného ohrevu, alebo oboch ohrevov zároveň a to Aj v kombinácii s grilom, alebo teplovzduchom, dvojité sklenené dverka s bezpečnostným sklom, otočný ražeň, časovač do 60 minút s akustickým signálom, 3 úrovne nastavenia výšky roštu/plechu na pečenie, nastavenie teploty 100°C – 250°C, vnútorné osvetlenie, vnútorný povrch galvanizovaná oceľ, strieborné prevedenie s nerez doplnkami, pre využitie nielen doma, ale aj na chalupách, chatách, ubytovniach, študentských internátoch a pod.

**Príslušenstvo:** plech na pečenie, otočný ražeň, madlo pre vybratie plechu, madlo pre vybratie ražňa, rošt

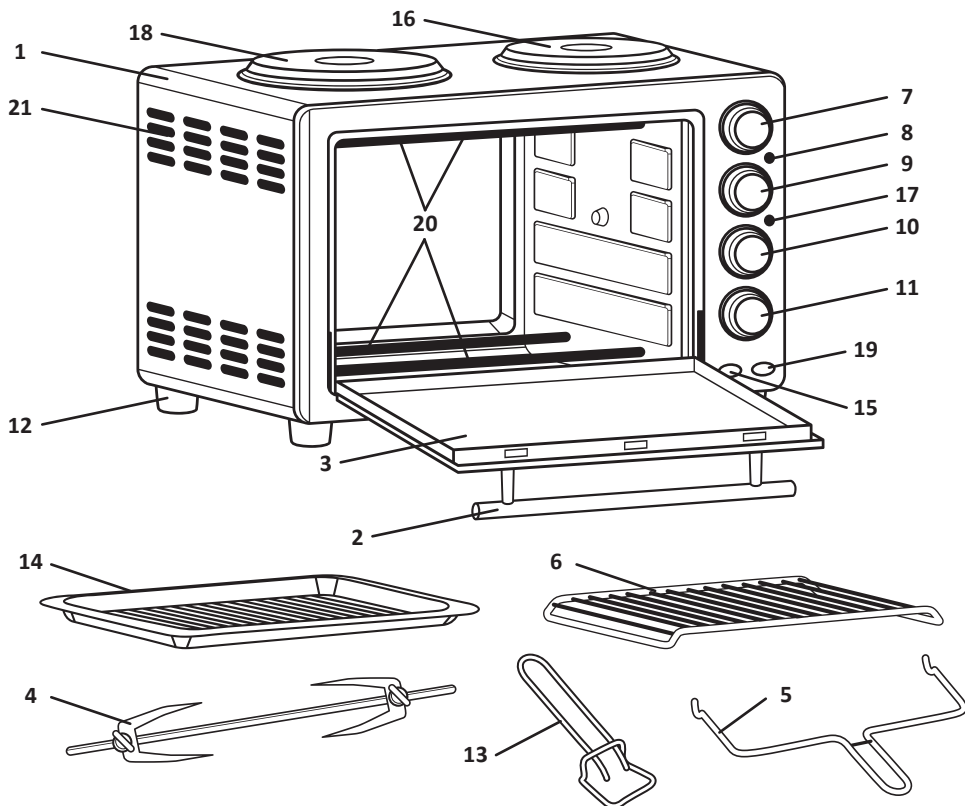

## HLAVNÉ SÚČASTI

(ILUSTRÁCIE SA MÔŽE ĽAHKO LÍŠIŤ OD SKUTOČNÉHO VÝROBKU)

1. Kryt rúry
2. Držadlo dvierok
3. Presklená dvierka (dvojité sklo)
4. Otočný ražeň s upevňovacími vidlicami
5. Držadlo na ražeň
6. Rošt na pečenie
7. Ovládanie teploty
8. Indikačné svetlo pre rúru
9. Spínač pre väčšiu platničku
10. Spínač pre menšie platničku
11. Ovládanie časovač
12. Protišmykové nožičky rúry
13. Držadlo pre manipuláciu s plechom
14. Plech na pečenie
15. Spínač pre vrchnú telesá s ražni pečú
16. Menšia platnička – priemer 155 mm
17. Indikačné svetlo pre platničky
18. Väčšia platnička – priemer 185 mm
19. Spínač pre dolné telesá s teplovzduchom
20. 4 vykurovacie telesá (2 spodné a 2 vrchné)
21. Ventilačné otvory

## TECHNICKÉ ŠPECIFIKÁCIE

Napätie: 220 – 240 V ~ 50/60 Hz

Príkion rúry: 1800 W

Príkion malé platne: 500 W

Príkion veľké platne: 1000 W

Kapacita: 45 l

Rozsah teploty: 100°C – 250°C

Časovač: do 60 minút

Vnútorne rozmery: 405 x 351 x 290 mm

Vonkajšie rozmery: 573 x 400 x 390 mm

Rozmery balenia: 620 x 417 x 425 mm

Hmotnosť netto: 13 kg

Hmotnosť brutto: 15 kg

Počet kusov v kartóne: 1

## PRED PRVÝM POUŽITÍM TOHTO VÝROBKU

1. Odstráňte všetky obalové materiály vr. igelitu (nesmie sa dostať do rúk deťom, hrozí udusenie)
2. Umiestnite na vhodné miesto. Táto rúra, z dôvodu vyššej hmotnosti, musí byť umiestnená na tepelne odolnú, vodorovnú, dostatočne pevnú a bezpečnú, k udržaniu tejto hmotnosti. Dbajte zároveň na dodržanie dostatočnej vzdialenosti od všetkých horľavých a mokrých materiálov.
3. Uistite sa, že je rúra odpojená zo zásuvky a ovládač času je na pozícii **OFF**.
4. Umyte všetko príslušenstvo horúcou vodou so slabým saponátom alebo v umývačke riadu.
5. Starostlivo osušte všetko príslušenstvo a rúru opäť zostavte. Zapojte ju do zásuvky. Teraz je pripravená na použitie.
6. Pred samotným zapnutím rúry sa uistite, že vo vnútri naozaj nezostal žiadny obalový materiál.
7. Po opätovnom zostavení vašej rúry odporúčame, aby ste ju zapli na pečenie funkciu na najvyššiu teplotu (250°C) po dobu približne 10 minút bez akýchkoľvek potravín. Pri prvom zapnutí môže rúra vydávať zápach a slabý dym. Toto je normálny jav, kedy dochádza k vypaľovaniu vykurovacích telies, prípadne iných častí, kde dochádza k ohrevu. Nejde o poruchu.

**POZOR! Pri otvorení dvierok z rúry uniká horúci vzduch.**

**Buďte opatrní a dvierka otvárajte pomaly.**

## POUŽITIE ELEKTRICKÉ RÚRY

Pred prvým použitím sa oboznámte s nasledujúcimi funkciami rúry:

### NASTAVENIE TEPLOTY

Otočte ovládačom teploty po smere hodinových ručičiek pre nastavenie požadovanej teploty. Tú je možné nastaviť od 100°C do 250°C

**Pozn.:** Vykurovacie telesá sa počas prevádzky striedavo vypínajú a zapínajú z dôvodu správnej funkcie termostatu, slúžiacemu na udržanie nastavenej teploty vnútri rúry.

**Tip:** Aby ste zabránili prichytávaniu potravín ku grilovaciemu roštu, potrite ho olejom. Pripečeniu potravín k plechu zabránite tým, že do neho vložíte papier na pečenie.

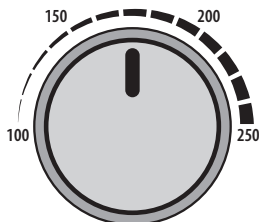

### FUNKCIA PLATNIČIEK

3 výkonové stupne pre každú platničku

1. Výkon väčšie platničky: 350 W – 650 W – 1000 W
2. Výkon menšie platničky: 200 W – 300 W – 500 W

**Pozn.:** Pri tejto rúry je možné súčasne používať ako rúru, tak aj obe platničky. Liatinové platničky nenechávajte spustené naprázdno, skrátime tak výrazne dobu ich životnosti.

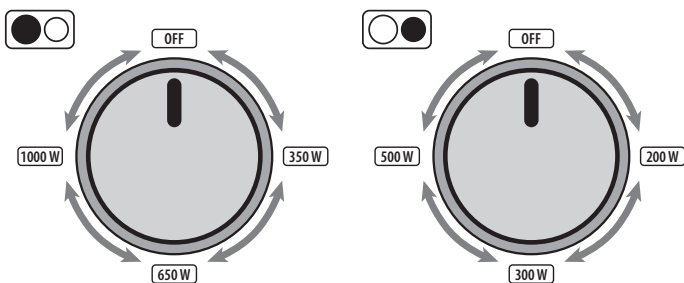

### FUNKCE OPÉKANIA



1. Vložte do rúry plech s potravinami.
2. Zatvorte dvierka.
3. Zapnite .
4. Nastavte časovač na požadovaný čas.
5. Keď je opekánie dokončené, nastavte časovač na pozíciu **OFF**, aby ste rúru vypnuli.

### FUNKCE PEČENIA



1. Vložte do rúry rošt plech s potravinami.
2. Zatvorte dvierka.
3. Zapnite .
4. Nastavte časovač na požadovaný čas.
5. Keď je pečenie dokončené, nastavte časovač na pozíciu **OFF**, aby ste rúru vypnuli.

**Pozn.:** Ak by ste chceli potraviny piecť priamo na rošte, umiestnite pod neho plech s vodou, aby do neho mohla odkvapkávať šťava z potravín.



## FUNKCE ROŽNĚNIA

1. Umiestnite rošt na požadovanú pozíciu.
2. Umiestnite na rošt plech, zatvorte dvierka.
3. Nastavte časovač na požadovaný čas.
4. Zapnite  a : nyní pracují všechna topná tělesa a ventilátor.
5. Když je rožnění dokončeno, nastavte časovač na pozici **OFF**, abyste troubu vypnuli.

## FUNKCE HORKÉHO VZDUCHU

1. Vyberte z rúry rošt.
2. Zapnite  a : nteraz pracujú všetky vykurovacie telesá a ventilátor.
3. Zapnite : teraz pracujú spodné vykurovacie telesá a ventilátor.
4. Nastavte časovač na požadovaný čas.



## FUNKCIA ROZPEKANIE, GRILOVANIE

1. Vyberte z rúry rošt.
2. Zapnite : teraz pracujú súčasne horné vykurovacie telesá a ražeň.
3. Zapnite  a : teraz pracujú súčasne dolné i horné vykurovacie telesá a ražeň.
4. Nastavte časovač na požadovaný čas.
5. Nastavte pomocou príslušného ovládača požadovanú teplotu.

## FUNKCIA GRILOVANIE ZA POUŽITIA RAŽŇA

1. Upevnite potraviny do stredu ražňa pomocou vidlíc.
2. Vidlica pevne uchopte a zapichnete do potraviny. Pre pevnejšie uchytenie je zapichnete pod rôznymi uhlami. Uťahnite skrutky v smere hodinových ručičiek, aby vidlica počas grilovania držali na mieste.
3. Vložte dlhší koniec ražňa (bez zárezu) do otvoru na pravej strane vnútra rúry.
4. Zdvihnite ražeň na ľavej strane, aby zárez presne zapadol do držadla na ľavej strane.
5. Nastavte teplotu a časovača, aby rúra začala pracovať.
6. Akonáhle ubehne nastavený čas a skontrolovali ste vnútornú teplotu potravín, a či sú správne ugrilované, môžete ražeň vybrať pomocou madla, ktoré je súčasťou príslušenstva.
7. Držte madlo pravou rukou a ľavou rukou ho podopierajte.
8. Umiestnite háčiky madlá pod zárezy na ražni.
9. Najprv zdvihnite ľavú stranu ražňa von z držadla. Pritiahnite madlo ľahko k sebe.
10. Opatrne vysuňte pravú časť ražňa z otvoru a vyberte ražeň aj s potravinami von z rúry.
11. Umiestnite potraviny po vybratí z rúry na teplu odolný tanier alebo plech. Než ražeň zložíte, nechajte ho trochu vychladnúť.
12. Vidlica zložíte tak, že otočíte skrutky proti smeru hodinových ručičiek a potom vidlicu vytiahnete.
13. Opatrne potraviny siahnite z ražňa na tanier.

## FUNKCIA GRILOVANIE A HORÚCEHO VZDUCHU

1. Vyberte z rúry rošt.
2. Umiestnite plech na najnižšiu pozíciu v rúre. Služi na zachytávanie tekutín kvapkajúcich z potravín na ražni počas grilovania. Negrilujte bez plechu na správnej pozícii v rúre.
3. Zapnite  a : teraz pracujú súčasne všetky vykurovacie telesá a ražeň.
4. Nastavte na časovači požadovaný čas.
5. Nastavte požadovanú teplotu.

## NASTAVENIE ČASOVAČA

Nastavenie až na 60 minút.

**Rúra sa bez nastavenie časovača nezapne.**

Keď je časovač v pozícii **OFF**, rúra nepracuje. Pre nastavenie času otočte kotúčom v smere hodinových ručičiek na požadovaný čas. (Indikačné svetlo sa rozsvieti len vtedy, keď je nastavený čas.)

Keď časovač dosiahne pozície **OFF**, ozve sa cinknutie.

Napájanie sa automaticky vypne.

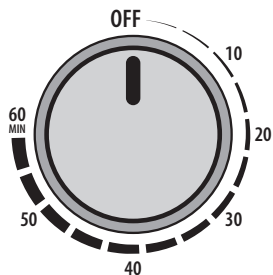

## ZMENA NASTAVENIA ČASU

Nastavenie časovača možno počas pečenia meniť. Iba stačí otočiť časovača na požadovaný čas.

Pre nastavenie časovača na dobu kratšiu ako 10 minút, výrobca doporučuje otočiť časovačom na hodnotu vyššiu ako 10 minút a následne časovač vrátiť na nižšiu požadovanú hodnotu.



## UPOZORNENIE

**Počas použitia a po ňom je povrch rúry horúci.**

## VŠEOBECNÉ INŠTRUKCIE

1. Umiestnite rošt na takú pozíciu, ktorá zodpovedá výške potravín.
2. Umiestnite potraviny na rošt. Uistite sa, že používate nádoby určené pre použitie v rúre. Nikdy nepoužívajte nádoby napríklad z plastu alebo kartónu.
3. Nepoužívajte sklenené alebo keramické panvice alebo pokrievky.
4. NENECHAJTE tekutiny odkvapkávať na spodok rúry. Umiestnite do spodnej časti rúry plech.
5. Nastavte teplotu podľa receptu alebo vlastnej potreby.
6. Aby sa rúra mohla zapnúť, úplne uzavrite dvierka a nastavte časovač.

## ČISTENIE A ÚDRŽBA

**VAROVANIE: Uistite sa, že pred samotným čistením ste rúru odpojili zo zásuvky a nechali ju vychladnúť.**

Je dôležité, aby ste po každom použití vyčistili celú rúru, zabránite tak nahromadenie mastnoty a zamedzíte tým i nepríjemnému zápachu. Odovzdajte tiež tomu, že pri opätovnom použití dôjde k prípadnému vznieteniu zvyškov potravín, či oleja.

Nečistoty vzniknuté počas pečenia môžu viesť k oxidácii vnútra rúry. Môžete ich vyčistiť ľahko navlhčenou hubkou, látkovým alebo nylonovým handričkou so slabým čistiacim prostriedkom. Neponárajte rúru do vody a neumývajte ju tečúcou vodou. **Nepoužívajte drôtenku, drsné, ani neoškrabujte steny čímkol'vek kovovým. Všetky tieto metódy môžu poškodiť povrch.**

Všetko príslušenstvo by ste mali umývať teplou vodou so saponátom alebo v umývačke riadu. Dvierka môžete umývať navlhčenou hubkou a vytrieť ju do sucha papierovou alebo látkovou utierkou. Vonkajšie časti čistite navlhčenou hubkou.

**Pozor dajte pri umývaní, aby sa voda nedostala dovnútra ventilačnými otvormi.**

**Nepoužívajte brúsne čističlá alebo drôtenku na čistenie plechu na pečenie, môžete tak poškodiť jeho povrchovú úpravu.**

**Pred opätovným zapojením do zásuvky a použitím rúry skontrolujte, či sú všetky jej súčasti riadne vysušíť.**



## RIEŠENIE PROBLÉMOV

Ak rúra nepracuje správne, tak pred kontaktovaním servisu skontrolujte, či poruchu neodstránite sami pomocou nasledujúcich postupov:

- Skontrolujte, či je rúra zapojená do zásuvky.
- Skontrolujte, či nedošlo k výpadku prúdu.
- Skontrolujte, či vám v byte / dome nevypadli poistky.
- Skontrolujte nastavenie rúry. Nezabúdajte, že sa rúra zapne po nastavení časovača.

## BEZPEČNOSTNÍ SYMBOLY



1. Příklad je určen pouze pro použití ve vnitřních prostorech.
2. CE – tento výrobek splňuje veškeré základní požadavky směrnice EU, které se na něj vztahují.
3. S výrobkem nesmí být nakládáno jako s běžným komunálním odpadem. (viz. odstavec Likvidace starého elektrického a elektronického zařízení)

## LIKVIDÁCIA STARÝCH ELEKTRICKÝCH A ELEKTRONICKÝCH ZARIADENÍ



Uvedený symbol na výrobku, jeho príslušenstve, obale alebo na sprievodných dokumentoch znamená, že s výrobkom nesmie byť nakladané ako s bežným komunálnym odpadom. Prosím odovzdajte tento výrobok na príslušné zberné miesto, kde bude vykonaná odborná recyklácia tohto elektronického zariadenia. V Európskej únii a v ostatných európskych krajinách sú zriadené zberné miesta pre použité elektrické a elektronické zariadenia. Tým, že zaistíte správnu likvidáciu výrobku, predchádzate možným negatívnym dopadom na životné prostredie a ľudské zdravie, čo by mohli byť dôsledky nesprávnej manipulácie s týmto výrobkom. Recyklácia

všetkých týchto materiálov prispieva tiež k ochrane prírodných zdrojov. Z tohto dôvodu prosím nevyhadzujte staré elektrické a elektronické zariadenia súčasne s domovým odpadom. Pre podrobnejšie informácie o recyklácii výrobku sa obráťte na miestny úrad, službu zaisťujúcu likvidáciu domáceho odpadu alebo obchod, kde ste výrobok zakúpili. Podrobnosti tiež nájdete v Zákone o odpadoch príslušnej zeme, v SR č. 185/2001 Zb. v platnom znení. Ďalej na internetových stránkach [www.elektrowin.cz](http://www.elektrowin.cz), [www.remasystem.cz](http://www.remasystem.cz) a [www.asekol.sk](http://www.asekol.sk) (likvidácia elektroodpadu). Pri nesprávnej likvidácii tohto druhu odpadu môžu byť v súlade s platnými predpismi a zákonmi udelené pokuty.



## ZÁRUKA

Na tento výrobok platí záruka po dobu 24 mesiacov odo dňa zakúpenia. Táto záruka sa vzťahuje na poruchy spôsobené chybným materiálom alebo chybou pri výrobe. Neplatí, ak k závade došlo kvôli mechanickému poškodeniu, živeľnej pohrome či inej neodvratnej udalosti, pripojenie k nesprávnemu sieťovému napätiu, úpravami alebo opravami vykonanými nekvalifikovanými a neoprávnenými osobami, nesprávnemu použitiu alebo použitiu iným spôsobom, než je uvedené v návode.

Všetky doklady o kúpe a o prípadných servisných opravách výrobku uschovajte po dobu min. 3 rokov pre zabezpečenie kvalitného záručného a pozáručného servisu.

Zistenie, že vám tento výrobok nevyhovuje, nie je dôvodom na reklamáciu.

Pokiaľ chcete výrobok reklamovať, predložte spolu s ním doklad o kúpe.

Pokiaľ dôjde k poruche vášho prístroja, kontaktujte predajcu, u ktorého ste ho zakúpili, alebo servis na tejto adrese:

Česká republika: **POASS Technologies s.r.o.**

Jiráskova 21, 530 02 Pardubice | [www.poass.cz](http://www.poass.cz) | tel.: +420 723 632 911 | [servis@poass.cz](mailto:servis@poass.cz)

Slovenská republika: **TV-AV Elektronik, s. r. o.**

Pribinova 8725/54, 010 01 Žilina | [www.tvav.sk](http://www.tvav.sk) | tel.: +421 41/562 60 61 | [tvav@tvav.sk](mailto:tvav@tvav.sk)

**GM electronic, spol. s r. o.**

Křižíkova 147/77 | 186 00 Praha | [www.gme.cz](http://www.gme.cz)

# Multifunctional electric oven EO45L-2P

## with grill, hot air function and top hotplates

Dear customer,

thank you for purchasing this product. Please read the instructions for use carefully before use. Use the product only as described in this manual. The manufacturer and the seller are not responsible for damages resulting from use in contravention of this manual. Save this manual for future reference. We recommend keeping the original sales package and receipt for at least the duration of the valid warranty. If you hand over the product to another person, hand it over together with the instruction manual. This product is designed to meet the highest standards of quality, functionality and design. We believe this product will soon become an irreplaceable helper in your kitchen.



### IMPORTANT SAFETY INSTRUCTIONS

**When using an electric oven, you should always observe the following precautions:**

- Before use, make sure that your power supply matches the label on the product. The power outlet must comply with current regulations and standards. The use of extension cables or adapters is not recommended. If you must use them, be careful not to exceed their voltage limit.
- Connect the product to a properly grounded socket only.
- The electrical circuit in which this product is connected must be equipped with a sufficiently rated load breaker appropriate to the power consumption of this product. We recommend that you do not run another appliance at the same time, which could cause an overload of the electrical circuit and result in a power failure.
- Do not touch hot surfaces, use handles and controls for handling. The use of protective gloves or kitchen glove is recommended.
- If this product is located near the children, they need to be supervised.
- The oven interior is not designed to store food or store other items.



- If smoke is emitted during operation, switch off the appliance immediately and unplug it.

*(The exception is the first start-up and the so-called burning of a new product, which occurs in oven components that heat up to a high temperature. Here, smoke and the resulting odor can occur.)*

- To prevent electric shock, do not immerse the cable, plug or any part of the oven in water or other liquids. Do not wash the oven in a dishwasher.
- Do not let the power cord hang over the edge of the table or place it near hot surfaces or sharp edges.
- Do not operate this equipment if it has a damaged cord or plug, if it is faulty, dropped or damaged in any way. Sharp or hot objects, fire or water can damage the power cord. Return the device to an authorized service center for repair.
- Using accessories other than those recommended by the manufacturer may cause injury or damage to the product.
- Do not place the product near heat sources, gas outlet, explosive or flammable substances, away from water and other liquids, and do not expose it to weather.
- When working with the oven, keep at least 10 cm of space on all sides to ensure adequate air circulation. Keep a space of 50 cm in the radiation direction. Do not block the ventilation openings, as they may overheat.
- After you have stopped using the product, want to clean or repair it, or unplug any part, let it cool down first and unplug the power cord from the wall outlet.
- Switch off the appliance before unplugging it. Unplug the cable, do not pull on the cable. Do not touch the wire with wet hands.

- Do not pull on the cable when moving the oven.
- After each use or before cleaning, allow the oven to cool and unplug it.
- Be very careful when handling the baking pan with hot oil or other containers of hot liquid.
- Do not cover any part of the oven or place objects on the oven. This can cause overheating.
- Be careful when changing trays and other accessories or removing hot liquids. Use the accessories provided and we recommend the use of protective equipment.
- Do not clean the oven with a metal brush or steel wool. It can break off a bit, touch electrical parts, causing a risk of electric shock.
- Do not put too much food or metal objects in the oven when toasting. There is a risk of fire and electric shock.
- Fire may occur if the oven is covered or touches flammable materials such as curtains. Do not place any objects on the oven when using it.
- Take special care when cooking or baking in containers of materials other than metal or special glass for use in ovens.
- Make sure that the heating elements in the top and bottom of the oven do not touch anything.
- Do not place the following materials on the oven: cardboard, plastic, paper or anything similar. Only place the oven on a heat-resistant surface.
- When not in use, do not store any materials other than the manufacturer's recommended accessories in the oven.
- Always wear protective gloves when putting anything in or out of the oven.
- This device has a hardened, double safety glass door. This glass is stronger and more resistant to breakage than normal glass. Nevertheless, this glass may break by the edges. Do not scratch the door surface or come into contact with the serrated edges.
- This unit is turned off when the time dial is set to **OFF**.
- Do not use this device outdoors.
- Do not use this device for purposes other than those specified in the manual.
- This product is for domestic use only according to these instructions. Not for commercial use.
- Children should be supervised to ensure that they do not play with this device or its power cord.
- Do not leave the appliance switched on or plugged in unattended.
- The oven is not intended to be operated by remote control or timer.
- Do not remove any parts, such as feet or screws, from the oven.
- Frequently check the oven or the power cord for damage. If any damage occurs, do not use the oven and contact the dealer or a specialist service center.
- The oven is intended for indoor use only.
- The oven is intended for food preparation, not as heating.
- Never place any objects on top of the hotplate, even when not in use. This will prevent their possible damage or the risk of ignition, etc., when they are switched on.
- **This appliance can be used by children aged from 8 years and above and persons with reduced physical, sensory or mental capabilities or lack of experience and knowledge if they have been given supervision or instruction concerning use of the appliance in a safe way and understand the hazards involved. Children shall not play with the appliance. Cleaning and user maintenance shall not be made by children unless they are older than 8 and supervised. Keep the appliance and its cord out of reach of children less than 8 years.**
- A shorter power cord is used to reduce the risk of tangling or tripping over too long a cord.
- Extension cords may only be used under the condition that you are aware of all the risks involved.

## To use an extension cable, you must meet the following:

- The marked electrical capacity on the extension cord must be equal to or greater than that of the oven.
- Position the cable so that it cannot be tripped over or pulled by children, for example.

## INTRODUCTION TO ELECTRIC OVEN

### Electric oven EO45L-2P, hot air, rotary grill, 2 hotplates

Electric oven with grill, hot air and 2 hotplates, large capacity 45 liters, elegant design, 2 cast iron plates - 185 mm left hotplate with 1000 W power, 155 mm right hotplate with 500 W power, 1800 W oven power consumption, 3300 W total power, 3 power levels for each hotplate, large hotplate 350W/650W/1000W, small hotplate 200W/300W/500W, multifunctional – grill, baking, heating, barbecue, toasting, frying, hot air - heating by hot air circulation, 4 separate heating stainless steel elements – 2 upper and 2 lower, using upper heating, lower heating, or both at the same time also in combination with grill or hot air, double glass door with safety glass, rotary spit, timer up to 60 minutes with acoustic signal, 3 levels of rack/baking tray height adjustment, temperature setting 100 – 250°C, indoor lighting, galvanized inner surface steel, silver finish with stainless steel accessories, for use not only at home, but also at cottages, dormitories, etc.

**Accessories:** baking tray, swivel spit, handle for removing tray, handle for removing spit, grate

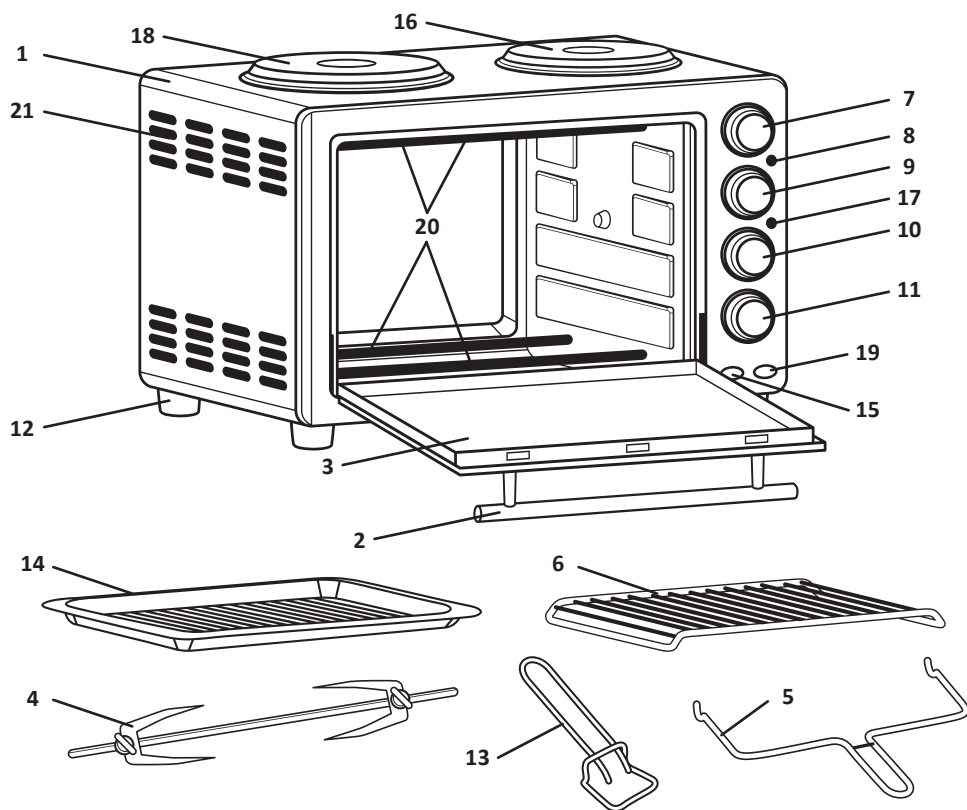

## MAIN COMPONENTS

(ILLUSTRATION MAY SLIGHTLY DIFFER FROM THE ACTUAL PRODUCT)

1. Housing
2. Door handle
3. Glass door (double glass)
4. Rotisserie forks
5. Handle for Rotisserie
6. Wire rack
7. Thermostat knob
8. Indicate light for oven
9. Switch for bigger hotplate
10. Switch for small hotplate
11. Timer knob
12. Antislip feet
13. Baking tray handle
14. Baking tray
15. Switch for upper elements with rotisserie
16. Small hotplate – diameter 155 mm
17. Indicate light for hotplate
18. Bigger hotplate – diameter 185 mm
19. Switch for lower elements with convection
20. 4 heating elements (2 bottom and 2 upper)
21. Ventilation holes

## TECHNICAL SPECIFICATIONS

Voltage: 220 – 240 V ~ 50/60 Hz

Power: 1 800 W

Power of smaller hotplate: 500 W

Power of bigger hotplate: 1 000 W

Capacity: 45 l

Temperature range: 100°C – 250°C

Timer: up to 60 minutes

Inner dimensions: 405 x 351 x 290 mm

Outer dimensions: 573 x 400 x 390 mm

Package dimensions: 620 x 417 x 425 mm

Weight netto: 13 kg

Weight brutto: 15 kg

Number pieces in carton: 1



## BEFORE THE FIRST USE

1. Remove all packaging materials incl. plastic bags (do not get into the hands of children, risk of suffocation).
2. Place in a suitable place. This oven, due to its higher weight, must be placed on a heat-resistant, horizontal surface, strong and safe enough to maintain this weight. At the same time, keep a sufficient distance from all flammable and wet materials.
3. Make sure the oven is unplugged and the timer switch is in the **OFF** position.
4. Wash all accessories with hot water with mild detergent or in dishwasher.
5. Dry all accessories thoroughly and reassemble the oven. Plug it into a power socket. It is now ready for use.
6. Before switching on the oven, make sure that no packaging material is left inside.
7. After reassembling your oven, we recommend that you turn it on to a baking operation at high temperature (250°C) for about 10 minutes without any food. When the oven is switched on for the first time, it may emit odor and light smoke. This is a normal phenomenon when the heating elements or other parts for the first time. This is not a malfunction.

**ATTENTION! HOT AIR ESCAPES FROM THE OVEN WHEN THE DOOR IS OPENED. BE CAREFUL AND OPEN THE DOOR SLOWLY.**

## USING AN ELECTRIC OVEN

Before using for the first time, familiarize yourself with the following oven functions:

### TEMPERATURE SETTING

Turn the Temperature knob clockwise to the desired temperature setting.

The Temperature can be set from 100°C to 250°C.

**Note:** The heating elements are switched on and off alternately during operation due to the correct functioning of the thermostat to maintain the set temperature inside the oven.

**Tip:** To prevent food from sticking to the grill rack, coat it with oil.

To prevent food from baking, place baking paper in the tray.

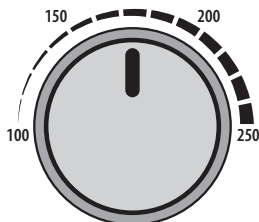

### HOTPLATE FUNCTION

3 power levels for each hotplate

1. Power of the bigger hotplate: 350 W – 650 W – 1000 W

2. Power of the smaller hotplate: 200 W – 300 W – 500 W

**Note:** both the oven and both hotplates can be used at the same time. Do not leave cast iron hotplates running, as this will significantly shorten their service life.

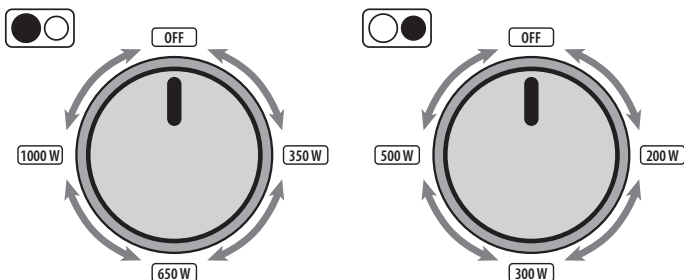

### BROIL FUNCTION

1. Insert the tray with food.

2. Close the oven door.

3. Turn on  switch.

4. Turn the Timer dial to the desired cooking time.

5. When finished broiling, turn the Timer Selector dial till position **OFF**, to switch off the oven.

### BAKE FUNCTION

1. Insert the tray with food.

2. Close the oven door.



3. Turn on  switch.

4. Turn the Timer dial to the desired cooking time.



5. When finished baking, turn the Timer Selector dial till position **OFF**, to switch off the oven.

**Note:** If you would like to bake food directly on the rack, place a tray with water under it so that the juice from the food can drip into it.



## TOAST FUNCTION

1. Place the removable grill into the desired position.
2. Place the tray on the grill, close the oven door.
3. Turn the Timer dial to the desired cooking time.
4. Turn on  and  switches: all heating elements and fan are working.
5. When finished toasting, turn the Timer Selector dial till position **OFF**, to switch off the oven.

## CONVECTION FUNCTION

1. Remove the Baking Rack from the oven and set aside.
2. Turn on  and  switches: all heating elements and fan are working.
3. Turn on  switch: lower heating elements and fan are working.
4. Select the length of time you want.



## FUNCTION OF TOASTING, GRILLING

1. Remove the Baking Rack from the oven and set aside.
2. Turn on  switch: both upper heating elements and rotisserie are working.
3. Turn on  and  switches: all upper and bottom heating elements and rotisserie are working.
4. Select the length of time you want.
5. Set the wanted temperature using the temperature knob.

## ROTISSERIE FUNCTION USING THE ROTISSERIE FORKS

1. Secure the food with weight centered on the forks.
2. Slide the Holding Forks onto each of the forks and press firmly into the food, piercing the food to hold in place on the forks. Insert the Holding Forks at different angles to hold the food more firmly. Tighten the screws, turning clockwise so that the holding forks will stay in place during the Rotisserie cooking session.
3. Insert the pointed end of the Rotisserie forks into the Rotisserie Socket on the inside right side of the oven.
4. Lift the Rotisserie Forks on the left side just a bit to allow the notch to fit into the Rotisserie Bracket on the left side of the oven.
5. Set the Temperature knob and the Time knob to begin operating the oven.
6. Once the cooking time has been complete and you have checked the internal temperature of the food to ensure that it has cooked properly, you can remove the Rotisserie Forks with the Rotisserie Handle.
7. Hold the handle in your right hand and support handle in your left hand.
8. Place the hooks on the Helper Hander underneath the Rotisserie Forks.
9. Lift the left side of the Rotisserie Forks out of the Bracket first and pull slightly toward you.
10. Gently remove the right pointed side of the Rotisserie Forks from the Rotisserie Socket and remove the food on the forks out of the oven.
11. Place the food on a heat safe plate or dish when you have removed from the oven. Let it cool slightly before attempting to remove the holding forks and Rotisserie Forks from the food.
12. To remove the Holding Forks, turn the screws counterclockwise and pull the Holding Forks out of the food and off of the Rotisserie Forks.
13. Gently slide the food off of one side of the forks back onto the heat safe plate.

## CONVECTION AND ROTISSERIE FUNCTION

1. Remove the Baking Rack from the oven and set aside.
2. Place the Baking Pan in the lowest level of the oven. This will catch all the drippings from the food that is on the Rotisserie Forks as it cooks. Do not attempt to use the Rotisserie Function without placing the Baking Pan in the correct position of the oven.
3. Turn on  and  switches: all heating elements, fan and rotisserie forks are working.
4. Select the timer to the required length of time.
5. Rotate the Temperature knob clockwise to desired temperature.

## TIMER SETTING

Setting up to 60 minutes.

**The oven will not turn on without timer setting.**

When the Time knob is in the **OFF** position, the oven will not operate.

To set the time, turn the knob clockwise to the desired time.

Indicator Light is lit only when Time has been set.

When the Timer has reached the **OFF** position, a bell sound will be heard. Power supply will be cut off automatically.

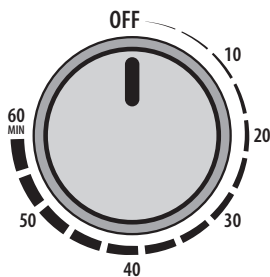

## TO CHANGE THE TIME SETTINGS

The timer setting can be changed during baking. Just turn the timers to the desired time.

To set the timer to less than 10 minutes, the manufacturer recommends that you turn the timer to a value greater than 10 minutes and then return the timer to a lower desired value.



## CAUTION

**The oven surface are hot during and after use.**

## GENERAL INSTRUCTIONS

1. Place the baking rack in position that will accommodate the height of the food to be cooked.
2. Set the food on the rack. Make sure that you always use an ovenproof container in the oven, never use plastic or cardboard containers in the oven.
3. Never use glass or ceramic pans or lids.
4. DO NOT let juices run to the bottom of the oven. Use the crumb tray when cooking.
5. Set the temperature as suggested by the recipe or as desired.
6. Securely shut the door and set the cooking time to begin operating the oven.

## CLEANING AND MAINTENANCE

**WARNING: Be sure to unplug the oven and allow it to cool before cleaning.**

It is important to clean the entire oven after each use to prevent the build-up of grease and to prevent unpleasant odors. Also, avoid re-use of food or oil residues.

Dirt created during baking can lead to oxidation of the oven interior. They can be cleaned with a slightly damp sponge, cloth or nylon cloth with mild detergent. Do not immerse the oven in water or wash it with running water. **Do not use steel wool, abrasive cleaners, or scrape the walls with any metal. All these methods can damage the surface.**

You should wash all accessories with warm soapy water or in a dishwasher. You can clean the door with a damp sponge and wipe it dry with a paper or cloth cloth. Clean the outside with a damp sponge.

**Be careful not to allow water to enter the ventilation holes when washing.**

**Do not use abrasives or steel wool to clean the baking tray, as this may damage the coating.**

**Before reconnecting the appliance and using the oven, make sure that all parts are properly dried.**



## TROUBLESHOOTING

If the oven is not operating properly, check the following before contacting the service center:

- Check that the oven is plugged in.
- Check for a power failure.
- Check if the fuse in your apartment/ house.
- Check the oven settings. Remember that the oven will turn on after setting the timer.

## SAFETY SYMBOLS

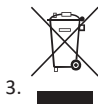

1. The device is intended for use indoors only.
2. CE – This product meets all the essential requirements of EU directives that apply to it.
3. The product must not be treated as normal household waste.  
(see section Disposal of old electrical and electronic equipment)

## DISPOSAL OF OLD ELECTRICAL AND ELECTRONIC EQUIPMENT



This symbol on the product, its accessories, packaging or accompanying documents indicates that the product should not be treated as household waste. Please take this product to the respective collection point where will be carried out specialist recycling of electronic equipment. In the European Union and other European countries there are collection points for used electrical and electronic equipment. By ensuring proper product disposal, you prevent potential negative impact for the environment and human health, which could result from improper handling of this product. Recycling of these materials also helps to preserve natural resources. For this reason, please do not throw the old electric and electronic equipment together with household waste. For more information please contact your local authority, any service company liquidating household waste or the store where you purchased the product. Details also refer to the relevant laws about waste, in the Czech Republic no. 185/2001 Coll. as amended. Furthermore, the websites [www.elektrowin.cz](http://www.elektrowin.cz), [www.remasystem.cz](http://www.remasystem.cz) and [www.asekol.cz](http://www.asekol.cz) (disposal of electrical waste). The improper disposal of this waste can be in accordance with applicable laws, regulations and fines.



## WARRANTY

We offer warranty for 24 months counting from the day of purchase by you. This warranty covers defect caused by defective material or error in workmanship. It does not cover defects caused by mechanical damage, natural disaster or other inevitable events, connecting to the wrong power grid voltage, modifications or service work by non-qualified or unauthorized personal, misuse or use in contradiction to this manual.

All documents about your purchase and service repairs on any product keep for at least three years to ensure quality customer service.

Please remember, that this product is only for home use, not professional use.

If you find out, that this product does not suit you, it is not a reason for a complaint.

In the case of complaint please submit receipt.

In the case of malfunction of your product, please contact the dealer, you bought it from, or service at the following address:

Czech Republic: **POASS Technologies s.r.o.**

Jiráskova 21, 530 02 Pardubice | [www.poass.cz](http://www.poass.cz) | tel.: +420 723 632 911 | [servis@poass.cz](mailto:servis@poass.cz)

Slovak Republic: **TV-AV Elektronic, s. r. o.**

Pribinova 8725/54, 010 01 Žilina | [www.tvav.sk](http://www.tvav.sk) | tel.: +421 41/562 60 61 | [tvav@tvav.sk](mailto:tvav@tvav.sk)

**GM electronic, spol. s r. o.**

Křižíkova 147/77 | 186 00 Prague | [www.gme.cz](http://www.gme.cz)

# Multifunktions-Elektrobackofen EO45L-2P mit Grill, Heißluft und oberen Platten

Sehr geehrter Kunde,

Vielen Dank, dass Sie sich für dieses Produkt entschieden haben. Bitte lesen Sie die Gebrauchsanweisung vor Gebrauch sorgfältig durch. Verwenden Sie das Produkt nur wie in diesem Handbuch beschrieben. Der Hersteller und der Verkäufer haften nicht für Schäden, die durch die Verwendung unter Verstoß gegen dieses Handbuch entstehen. Bewahren Sie dieses Handbuch zum späteren Nachschlagen auf. Wir empfehlen, die Originalverpackung und den Originalbeleg mindestens für die Dauer der gültigen Garantie aufzubewahren. Wenn Sie das Produkt an eine andere Person übergeben, übergeben Sie es zusammen mit der Bedienungsanleitung. Dieses Produkt wurde entwickelt, um den höchsten Ansprüchen an Qualität, Funktionalität und Design gerecht zu werden. Wir glauben, dass dieses Produkt bald zu einem unersetzlichen Helfer in Ihrer Küche wird.

## WICHTIGE SICHERHEITSHINWEISE



**Wenn Sie einen Elektroherd benutzen, sollten Sie immer die folgenden Vorsichtsmaßnahmen beachten:**

- Vergewissern Sie sich vor dem Gebrauch, dass Ihr Netzteil mit dem Etikett auf dem Produkt übereinstimmt. Die Steckdose muss den geltenden Vorschriften und Normen entsprechen. Die Verwendung von Verlängerungskabeln oder Adaptern wird nicht empfohlen. Wenn Sie sie verwenden müssen, achten Sie darauf, dass Sie ihre Spannungsgrenze nicht überschreiten.
- Schließen Sie das Produkt nur an eine ordnungsgemäß geerdete Steckdose an.
- Der Stromkreis, an den dieses Produkt angeschlossen ist, muss mit einem ausreichend dimensionierten Leistungsschalter für die Belastungsspitze ausgestattet sein, der der Leistungsaufnahme dieses Produkts entspricht. Wir empfehlen, nicht gleichzeitig ein anderes Gerät in Betrieb zu nehmen, da dies zu einer Überlastung des Stromkreises und zu einem Stromausfall im Haushalt führen kann.
- Berühren Sie keine heißen Oberflächen, verwenden Sie zur Handhabung Griffe und Bedienelemente. Die Verwendung von Schutzhandschuhen oder Küchenhandschuhen wird empfohlen.
- Wenn dieses Produkt in der Nähe von Kindern ist, sollte es beaufsichtigt werden.
- Der Innenraum des Ofens ist nicht zur Aufbewahrung von Lebensmitteln oder anderen Gegenständen vorgesehen.
- Wenn während des Betriebs Rauch austritt, schalten Sie das Gerät sofort aus und ziehen Sie den Netzstecker. *(Die einzige Ausnahme ist die erste Inbetriebnahme und das sogenannte Verbrennen eines neuen Produkts, das bei Ofenfeuern auftritt, die sich auf eine hohe Temperatur erwärmen. Rauch und nachfolgender Geruch können auftreten.)*
- Tauchen Sie das Kabel, den Stecker oder einen Teil des Ofens nicht in Wasser oder andere Flüssigkeiten, um einen Stromschlag zu vermeiden. Den Backofen nicht in der Spülmaschine waschen.
- Lassen Sie das Netzkabel nicht über die Tischkante hängen und legen Sie es nicht in die Nähe von heißen Oberflächen oder scharfen Kanten.
- Betreiben Sie dieses Gerät nicht, wenn das Kabel oder der Stecker beschädigt ist. Wenn der Stecker ausfällt, wurde er fallen gelassen oder auf irgendeine Weise beschädigt. Scharfe oder heiße Gegenstände, Feuer oder Wasser können das Netzkabel beschädigen. Lassen Sie das Gerät zur Reparatur von einem autorisierten Servicecenter warten.
- Die Verwendung von anderem als dem vom Hersteller empfohlenen Zubehör kann zu Verletzungen oder Schäden am Produkt führen.
- Stellen Sie das Produkt nicht in der Nähe von Wärmequellen, Gasauslässen, explosiven oder brennbaren Substanzen auf. Von Wasser und anderen Flüssigkeiten fernhalten und das Produkt nicht dem Wetter aussetzen.
- Halten Sie beim Arbeiten mit dem Backofen allseitig mindestens 10 cm Freiraum ein, um eine ausreichende Luftzirkulation zu gewährleisten. Halten Sie in Strahlungsrichtung einen Abstand von 50 cm ein. Decken Sie nicht die Lüftungsoffnungen ab, da diese überhitzen können.
- Wenn Sie das Produkt nicht mehr verwenden, es reinigen oder reparieren möchten oder Teile vom Stromnetz trennen, lassen Sie es zuerst abkühlen und ziehen Sie den Netzstecker aus der Steckdose.



- Schalten Sie das Gerät aus, bevor Sie den Netzstecker ziehen. Kabel abziehen, nicht am Kabel ziehen. Fassen Sie den Leiter nicht mit nassen Händen an.
- Ziehen Sie nicht am Kabel, wenn Sie es bewegen.
- Lassen Sie den Backofen nach jedem Gebrauch oder vor dem Reinigen abkühlen und ziehen Sie den Netzstecker.
- Seien Sie sehr vorsichtig, wenn Sie die Backform mit heißem Öl oder anderen Behältern mit heißer Flüssigkeit behandeln.
- Decken Sie keinen Teil des Ofens ab und stellen Sie keine Gegenstände auf den Ofen. Dies kann zu Überhitzung führen.
- Seien Sie vorsichtig, wenn Sie Blätter und anderes Zubehör wechseln oder heiße Flüssigkeiten entfernen. Verwenden Sie das mitgelieferte Zubehör und wir empfehlen die Verwendung von Schutzausrüstung.
- Reinigen Sie den Backofen nicht mit einer Metallbürste oder Stahlwolle. Es kann etwas abbrechen, elektrische Teile berühren und einen Stromschlag verursachen.
- Legen Sie beim Toasten nicht zu viel Essen oder Metallgegenstände in den Backofen. Es besteht Brand- und Stromschlaggefahr.
- Wenn der Ofen abgedeckt ist oder brennbare Materialien wie Vorhänge berührt, kann ein Brand entstehen. Stellen Sie während des Betriebs keine Gegenstände auf den Backofen.
- Seien Sie besonders vorsichtig, wenn Sie in anderen Behältern als Metall- oder Spezialglaswaren für Backöfen kochen oder backen.
- Stellen Sie sicher, dass die Heizelemente oben und unten am Backofen nichts berühren.
- Legen Sie keine folgenden Materialien auf den Ofen: Pappe, Plastik, Papier oder ähnliches. Stellen Sie den Backofen nur auf eine hitzebeständige Oberfläche.
- Bewahren Sie keine anderen Materialien als das vom Hersteller empfohlene Zubehör im Ofen auf, wenn Sie nicht gebraucht werden.
- Tragen Sie immer Schutzhandschuhe, wenn Sie etwas in den Ofen oder aus dem Ofen stellen.
- Dieses Gerät hat eine gehärtete doppelte Sicherheitslastür. Dieses Glas ist stärker und bruchsfester als normales Glas. Trotzdem kann dieses Glas an den Rändern brechen. Vermeiden Sie es, die Türoberfläche zu zerkratzen. Vermeiden Sie den Kontakt der Türoberfläche mit gerändelten Kanten.
- Dieses Gerät ist ausgeschaltet, wenn der Zeitschalter auf **OFF** gestellt ist.
- Verwenden Sie dieses Gerät nicht im Freien.
- Verwenden Sie dieses Gerät nicht für andere als die im Handbuch angegebenen Zwecke.
- Dieses Produkt ist nur für den häuslichen Gebrauch gemäß diesen Anweisungen bestimmt. Nicht für den kommerziellen Gebrauch.
- Kinder sollten beaufsichtigt werden, um sicherzustellen, dass sie nicht mit diesem Gerät oder seinem Netzkabel spielen.
- Lassen Sie das Gerät nicht unbeaufsichtigt eingeschaltet oder eingesteckt.
- Der Backofen darf nicht mit der Fernbedienung oder dem Timer bedient werden.
- Entfernen Sie keine Teile wie Füße oder Schrauben aus dem Backofen.
- Überprüfen Sie den Backofen oder das Netzkabel häufig auf Beschädigungen. Verwenden Sie den Backofen nicht und wenden Sie sich bei Beschädigungen an den Händler oder eine Fachwerkstatt.
- Der Ofen ist nur zur Verwendung in Innenräumen vorgesehen.
- Der Backofen ist für die Zubereitung von Speisen vorgesehen, nicht wie ein Heizkörper.
- Stellen Sie niemals Gegenstände auf die Kochplatte, auch wenn Sie sie nicht benutzen. Dies verhindert mögliche Schäden oder die Gefahr einer Entzündung usw., wenn sie eingeschaltet werden.
- **Dieses Gerät darf von Kindern über acht Jahren sowie von Personen mit eingeschränkten körperlichen, sensorischen oder geistigen Fähigkeiten ohne Erfahrung und/oder Wissen unter Aufsicht verwendet werden, sofern Anweisungen zum sicheren Gebrauch des Geräts gegeben werden und die mit dem Gerät verbundenen Risiken bekannt sind. Kinder dürfen nicht mit diesem Gerät spielen. Reinigung und Benutzerwartung dürfen nur von Kindern durchgeführt werden, die älter als acht Jahre sind und unter Aufsicht stehen. Bewahren Sie das Gerät und das Netzkabel außerhalb der Reichweite von Kindern unter acht Jahren auf.**
- Ein kürzeres Netzkabel verringert das Risiko, dass sich ein Kabel zu lang verheddert oder darüber stolpert.
- Verlängerungskabel dürfen nur verwendet werden, wenn Sie alle damit verbundenen Risiken kennen.

## Um ein Verlängerungskabel zu verwenden, müssen Sie Folgendes erfüllen:

- Die auf dem Verlängerungskabel angegebene elektrische Kapazität muss mindestens der des Ofens entsprechen.
- Verlegen Sie das Kabel so, dass Kinder nicht darüber stolpern oder daran ziehen können.

## EINFÜHRUNG IN DEN ELEKTROOFEN

### Elektrobackofen EO45L-2P, Heißluft, Drehgrill, 2 obere Kochplatten

Elektrobackofen mit Grill, Heißluft und 2 Kochplatten, großes Fassungsvermögen 45 Liter, elegantes Design, 2 Gusseisenplatten – 185 mm linke Kochplatte mit 1000 W Leistung, 155 mm rechte Kochplatte mit 500 W Leistung, 1800 W Backofenleistungsaufnahme, 3 300 W Gesamtleistung, 3 Leistungsstufen für jede Kochstelle, große Kochstelle 350W/650W/1000W, kleine Kochstelle 200W/300W /500W, Multifunktions – Auftauen, Grillen, Aufbacken, Toasten, Erwärmen, Braten, Backen, Barbecue (Spießen), Heißluftheizung durch Heißluftumwälzung, 4 separate Heizungen Edelstahlgehäuse – 2 obere und 2 untere, mit oberer Heizung, unterer Heizung oder beides gleichzeitig auch in Kombination mit Grill oder Heißluft, Doppelglastür mit Sicherheitsglas, drehspieß, Zeitschaltuhr bis zu 60 Minuten mit akustischem Signal, 3 Höhenverstellungen des Rost / Backblechs, Temperatureinstellung 100°C – 250°C, Innenbeleuchtung, verzinkte Innenfläche Stahl, silberfarben mit Edelstahlzubehör, nicht nur für den Heimgebrauch, sondern auch in Ferienhäusern, Wochenendhäusern, Schlafsälen, Studentenwohnheimen usw.

**Zubehör:** Backblech, Drehspieß, Griff zum Entfernen des Blechs, Griff zum Entfernen des Spießes, Rost

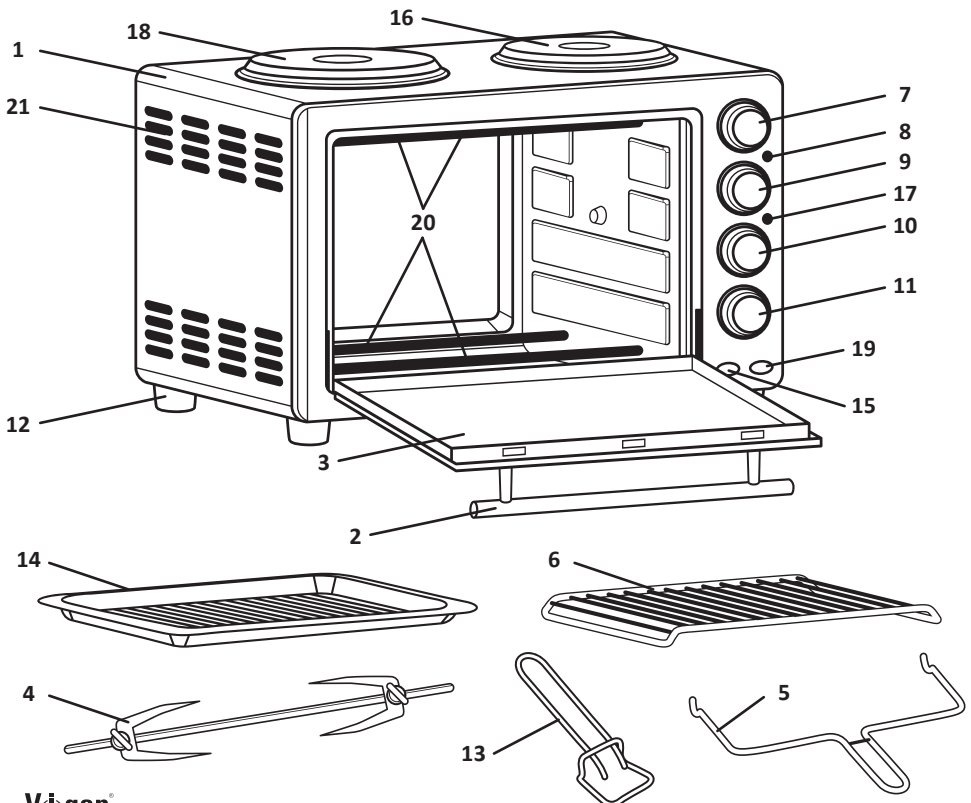

## HAUPTKOMPONENTEN

(ABBILDUNG KANN GERINGFÜGIG VOM TATSÄCHLICHEN PRODUKT ABWEICHEN)

1. Ofenabdeckung
2. Türgriff
3. Glastür (Doppelglas)
4. Drehspieß mit Montagegabeln
5. Grillgriff
6. Backgitter (-Rost)
7. Temperaturregelung
8. Backofen-Kontrollleuchte
9. Größere Kochstelle Schalter
10. Schalter zur kleineren Kochstelle
11. Timersteuerung
12. Rutschfeste Ofenfüße
13. Griff für Blatthandhabung
14. Backblech
15. Schalter zu den Oberkörpern mit dem Spieß
16. Kleinerer Teller – Durchmesser 155 mm
17. Kontrollleuchte für Kochstellen
18. Größere Platte – Durchmesser 185 mm
19. Schalter für Unterkörper mit heißer Luft
20. 4 Heizelemente (2 untere und 2 obere)
21. Belüftungsöffnungen

## TECHNISCHE DATEN

Spannung: 220 – 240 V ~ 50/60 Hz

Ofenleistung: 1800 W

Leistungsaufnahme der kleinen Platte: 500 W

Leistungsaufnahme einer großen Platte: 1000 W

Fassungsvermögen: 45 l

Temperaturbereich: 100°C – 250°C

Timer: Bis zu 60 Minuten

Innenmaße: 405 x 351 x 290 mm

Außenmaße: 573 x 400 x 390 mm

Packmaß: 620 x 417 x 425 mm

Nettogewicht: 13 kg

Bruttogewicht: 15 kg

Stückzahl im Karton: 1

## VOR DER ERSTEN VERWENDUNG DIESES PRODUKTS



1. Entfernen Sie alle Verpackungsmaterialien inkl. Kunststoff (nicht in Kinderhände gelangen, Erstickungsgefahr)
2. An einem geeigneten Ort platzieren. Dieser Ofen muss aufgrund seines höheren Gewichts auf einem hitzebeständigen, waagerechten, stabilen und sicheren Untergrund aufgestellt werden, um dieses Gewicht zu halten. Halten Sie dabei einen ausreichenden Abstand zu allen brennbaren und feuchten Stoffen ein.
3. Vergewissern Sie sich, dass der Ofen vom Stromnetz getrennt ist und die Zeitschaltuhr auf **OFF** steht.
4. Waschen Sie alle Zubehörteile mit warmem Wasser mit einem milden Reinigungsmittel oder Geschirrspüler.
5. Trocknen Sie alle Zubehörteile gründlich und bauen Sie den Backofen wieder zusammen. Stecken Sie es in eine Steckdose. Es ist jetzt einsatzbereit.
6. Vergewissern Sie sich vor dem Einschalten des Ofens, dass sich kein Verpackungsmaterial darin befindet.
7. Nach dem Zusammenbau Ihres Ofens empfehlen wir, ihn bei der höchsten Temperatur (250°C) für ca. 10 Minuten ohne Lebensmittel einzuschalten. Wenn der Ofen zum ersten Mal eingeschaltet wird, kann der Ofen Geruch und leichten Rauch abgeben. Dies ist ein normales Phänomen, wenn die Heizelemente oder andere Teile erwärmt werden. Dies ist keine Fehlfunktion.

**ACHTUNG! HEISSE LUFT ENTWEICHT AUS DEM OFEN, WENN DIE TÜR GEÖFFNET WIRD. SEIEN SIE VORSICHTIG UND ÖFFNEN SIE DIE TÜR LANGSAM**

## BENUTZUNG DES ELEKTROBACKOFENS

Machen Sie sich vor dem ersten Gebrauch mit den folgenden Ofenfunktionen vertraut:

### TEMPERATUREINSTELLUNG

Drehen Sie den Temperaturregler im Uhrzeigersinn, um die gewünschte Temperatur einzustellen. Dies kann von 100°C bis 250°C eingestellt werden.

**Hinweis:** Aufgrund der korrekten Funktion des Thermostats werden die Heizelemente während des Betriebs abwechselnd ein- und ausgeschaltet, um die eingestellte Temperatur im Inneren des Ofens aufrechtzuerhalten.

**Tipp:** Damit keine Lebensmittel am Grillrost haften bleiben, bestreichen Sie ihn mit Öl. Legen Sie Backpapier in das Fach, um das Backen von Lebensmitteln zu verhindern.

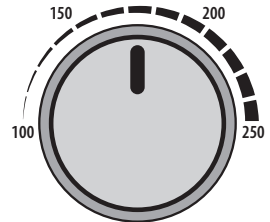

### HOTPLATE FUNCTION

3 Leistungsstufen für jede Kochstelle

1. Leistung größere Platte: 350 W – 650 W – 1000 W
2. Leistung der kleineren Kochplatte: 200 W – 300 W – 500 W

**Hinweis:** Bei diesem Ofen können sowohl der Ofen als auch beide Kochplatten gleichzeitig verwendet werden. Gusseisen-Kochplatten nicht laufen lassen, da dies ihre Lebensdauer erheblich verkürzt.

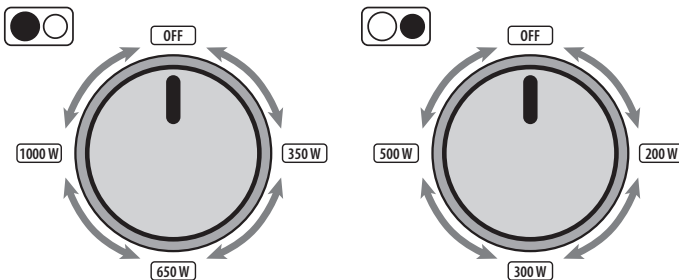

### TOASTFUNKTION



1. Stellen Sie das Tablett in den Ofen.
2. Schließen Sie die Tür.
3. Schalten Sie den Schalter  ein.
4. Stellen Sie den Timer auf die gewünschte Zeit ein.
5. Wenn der Toastvorgang abgeschlossen ist, stellen Sie den Timer auf die Position **OFF**.

### BACK UND BRATFUNKTION



1. Stellen Sie das Blech mit Lebensmittel in den Ofenrost.
2. Schließen Sie die Tür.
3. Schalten Sie den Schalter  ein.
4. Stellen Sie den Timer auf die gewünschte Zeit ein.
5. Wenn der Garvorgang abgeschlossen ist, stellen Sie den Timer auf die Position **OFF**, um den Backofen auszuschalten.

**Hinweis:** Wenn Sie Lebensmittel direkt auf dem Rost backen möchten, stellen Sie ein Tablett mit Wasser darunter, damit der Saft der Lebensmittel hineintropfen kann.



### BARBECUE(Spieß)-FUNKTION

1. Stellen Sie den Rost in die gewünschte Position.
2. Stellen Sie das Blech auf den Rost und schließen Sie die Tür.
3. Stellen Sie den Timer auf die gewünschte Zeit ein.
4. Schalten Sie die Schalter  und  ein: alle Heizelemente und der Lüfter arbeiten jetzt.
5. Wenn der Garvorgang abgeschlossen ist, stellen Sie den Timer auf die Position **OFF**, um den Backofen auszuschalten.

### HEISLUFTFUNKTION

1. Nehmen Sie den Rost aus dem Ofen.
2. Schalten Sie die Schalter  und  ein: alle Heizkörper und Lüfter arbeiten jetzt.
3. Schalten Sie den Schalter  ein: die unteren Kühler und der Lüfter arbeiten jetzt.
4. Stellen Sie den Timer auf die gewünschte Zeit ein.



### AUFBACKEN-, GRILLENFUNKTION

1. Nehmen Sie den Rost aus dem Ofen.
2. Schalten Sie den Schalter  ein: die oberen Heizelemente und der Spieß arbeiten gleichzeitig.
3. Schalten Sie die Schalter  und  ein: das untere und obere Heizelement sowie der Spieß arbeiten gleichzeitig.
4. Stellen Sie den Timer auf die gewünschte Zeit ein.
5. Stellen Sie mit dem entsprechenden Drehknopf die gewünschte Temperatur ein.

### GRILLFUNKTION AM SPIESS

1. Befestigen Sie die Lebensmittel mit den Gabeln in der Mitte des Spießes.
2. Fassen Sie die Gabeln fest und stechen Sie sie in die Speise. Richten Sie sie für einen festeren Griff in verschiedenen Winkeln aus. Ziehen Sie die Schrauben im Uhrzeigersinn an, um die Gabeln beim Grillen festzuhalten.
3. Führen Sie das längere Ende des Spießes (ohne Einkerbung) in das Loch auf der rechten Seite des Ofeninneren ein.
4. Heben Sie den Spieß auf der linken Seite an, sodass die Kerbe genau in den Griff auf der linken Seite passt.
5. Stellen Sie die Temperatur und die Timer ein, um den Ofen zu starten.
6. Wenn die eingestellte Zeit abgelaufen ist und Sie die Innentemperatur des Grillguts überprüft haben und es richtig gegrillt ist, können Sie den Spieß mit dem Zubehörgriff entfernen.
7. Halten Sie den Handlauf mit der rechten Hand und stützen Sie ihn mit der linken Hand ab.
8. Setzen Sie die Handlaufhaken unter die Kerben am Spieß.
9. Heben Sie zuerst die linke Seite des Spießes aus dem Griff. Ziehen Sie den Griff leicht in Ihre Richtung.
10. Schieben Sie die rechte Seite des Spießes vorsichtig aus der Öffnung und entfernen Sie den Spieß mit den Lebensmitteln aus dem Ofen.
11. Legen Sie die Lebensmittel nach dem Herausnehmen aus dem Ofen auf einen hitzebeständigen Teller oder Teller. Lassen Sie es etwas abkühlen, bevor Sie den Spieß entfernen.
12. Um die Gabeln zu entfernen, drehen Sie die Schrauben gegen den Uhrzeigersinn und ziehen Sie die Gabeln heraus.
13. Ziehen Sie das Essen vorsichtig vom Spieß auf den Teller.

### GRILL- UND HEISLUFTFUNKTION

1. Nehmen Sie den Rost aus dem Ofen.
2. Legen Sie die Platte in die unterste Position des Ofens. Es dient zum Auffangen von Flüssigkeiten, die beim Grillen vom Grillspieß tropfen. Grillen Sie nicht ohne die Platte in der richtigen Position im Ofen.
3. Schalten Sie die Schalter  und  ein: alle Heizelemente und der Spieß arbeiten gleichzeitig.
4. Stellen Sie die gewünschte Zeit am Timer ein.
5. Stellen Sie die gewünschte Temperatur ein.

## TIMER-EINSTELLUNGEN

Einstellen von bis zu 60 Minuten.

**Der Backofen lässt sich nicht einschalten, ohne den Timer einzustellen.**

Wenn der Timer auf **OFF** steht, funktioniert der Backofen nicht.

Um die Uhrzeit einzustellen, drehen Sie die Disc im Uhrzeigersinn bis zur gewünschten Uhrzeit.

*(Die Kontrollleuchte leuchtet nur auf, wenn die Uhrzeit eingestellt ist.)*

Ein Piepton ertönt, wenn der Timer die AUS-Position erreicht.

Das Gerät schaltet sich automatisch aus.

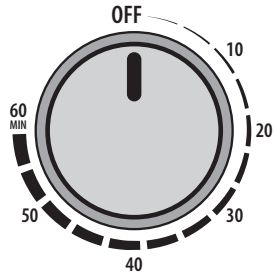

## SO ÄNDERN SIE DIE TIMER-EINSTELLUNGEN

Die Timer-Einstellung kann während des Backens geändert werden. Drehen Sie einfach die Timer auf die gewünschte Zeit.

Um den Timer auf weniger als 10 Minuten einzustellen, empfiehlt der Hersteller, den Timer auf einen Wert größer als 10 Minuten zu drehen und dann den Timer auf einen niedrigeren gewünschten Wert zurückzustellen.



## VORSICHT

**Die Ofenoberfläche ist während und nach dem Gebrauch heiß.**

## ALLGEMEINE ANWEISUNGEN

1. Stellen Sie das Gestell in eine Position, die der Höhe des Lebensmittels entspricht.
2. Legen Sie die Lebensmittel auf das Gestell. Stellen Sie sicher, dass Sie das Geschirr verwenden.  
Verwenden Sie niemals Behälter aus Kunststoff oder Pappe.
3. Verwenden Sie keine Glas- oder Keramikpfannen oder -deckel.
4. Lassen Sie keine Flüssigkeiten auf den Boden des Ofens tropfen. Stellen Sie einen Teller in den Boden des Ofens.
5. Stellen Sie die Temperatur entsprechend dem Rezept oder Ihren eigenen Bedürfnissen ein.
6. Um den Ofen zu starten, schließen Sie die Tür vollständig und stellen Sie den Timer ein.

## REINIGUNG UND WARTUNG

**WARNUNG: Vor dem Reinigen den Netzstecker ziehen und den Backofen abkühlen lassen.**

Es ist wichtig, den gesamten Ofen nach jedem Gebrauch zu reinigen, um Fettansammlungen und unangenehme Gerüche zu vermeiden. Vermeiden Sie außerdem, dass sich Lebensmittel- oder Ölreste bei erneuter Verwendung entzünden.

Beim Backen entstehender Schmutz kann zur Oxidation des Ofeninneren führen. Sie können mit einem leicht feuchten Schwamm, Tuch oder Nylontuch mit einem milden Reinigungsmittel gereinigt werden. **Tauchen Sie den Backofen nicht in Wasser und waschen Sie ihn nicht mit fließendem Wasser. Verwenden Sie keine Stahlwolle, Scheuermittel oder kratzen Sie die Wände mit Metall ab. Alle diese Methoden können die Oberfläche beschädigen.**

Sie sollten alle Zubehörteile mit warmem Seifenwasser oder einem Geschirrspüler waschen. Sie können die Tür mit einem feuchten Schwamm reinigen und mit einem Papier- oder Stofftuch trockenwischen. Reinigen Sie die Außenseite mit einem feuchten Schwamm.

**Achten Sie darauf, dass beim Waschen kein Wasser in die Lüftungsöffnungen gelangt.**

**Verwenden Sie zum Reinigen des Backblechs keine Scheuermittel oder Scheuerschwämme, da dies die Beschichtung beschädigen kann.**

**Stellen Sie vor dem erneuten Anschließen des Geräts und Verwenden des Ofens sicher, dass alle Teile ordnungsgemäß getrocknet sind.**



## FEHLERBEHEBUNG

Wenn der Backofen nicht ordnungsgemäß funktioniert, überprüfen Sie Folgendes, bevor Sie sich an das Servicecenter wenden:

- Überprüfen Sie, ob der Backofen angeschlossen ist.
- Auf Stromausfall prüfen.
- Prüfen Sie, ob die Sicherung in Ihrer Wohnung / Ihrem Haus ausgefallen ist.
- Überprüfen Sie die Ofeneinstellungen. Denken Sie daran, dass sich der Ofen nach dem Einstellen des Timers einschaltet.

## SICHERHEITSSYMBOL



1. Das Gerät ist nur für den Gebrauch in Innenräumen bestimmt.
2. CE – Dieses Produkt erfüllt alle grundlegenden Anforderungen der einschlägigen EU-Richtlinien.
3. Das Produkt darf nicht als normaler Hausmüll behandelt werden.  
(siehe Abschnitt Entsorgung alter elektrischer und elektronischer Geräte)

## ENTSORGUNG VON ALTEN ELEKTRO- UND ELEKTRONIKGERÄTEN



Das genannte Symbol auf dem Produkt, seinem Zubehör, Verpackung oder auf den Begleitpapieren weist darauf hin, dass dieses Produkt nicht als normaler Haushaltsabfall zu behandeln ist. Geben Sie bitte dieses Produkt an einer entsprechenden Annahmestelle ab, wo eine professionelle Wiederverwendung dieses elektronischen Gerätes durchgeführt wird. In der Europäischen Union und anderen europäischen Ländern sind Sammelstellen für gebrauchte Elektro- und Elektronikgeräte eingerichtet. Indem Sie sicherstellen, dass dieses Produkt richtig entsorgt wird, helfen Sie dabei, mögliche negative Konsequenzen für die Umwelt und die menschliche Gesundheit zu vermeiden, die durch die unsachgemäße

Manipulation mit diesem Produkt verursacht würden. Die Wiederverwendung von allen diesen Materialien trägt auch zum Schutz der natürlichen Ressourcen bei. Aus diesem Grund werfen Sie bitte die alten elektrischen und elektronischen Geräte nicht in den normalen Hausmüll. Für detaillierte Informationen wenden Sie sich bitte an die Ortsbehörde, an das Serviceunternehmen, das Entsorgung von Hausmüll gewährleistet, oder an das Geschäft in dem Sie dieses Produkt gekauft haben. Die Einzelheiten finden Sie auch im Abfallgesetz des jeweiligen Landes, in der Tschechischen Republik Gesetz Nr. 185/2001 Slg. in der gültigen Fassung. Des Weiteren auf den Webseiten [www.elektrowin.cz](http://www.elektrowin.cz), [www.remasystem.cz](http://www.remasystem.cz) und [www.asekol.cz](http://www.asekol.cz) (Entsorgung von Elektromüll). Bei unsachgemäßer Entsorgung dieser Abfälle können in Übereinstimmung mit den geltenden Vorschriften und Gesetzen Bussen zuerkannt werden.

## GARANTIE

Für dieses Produkt wird eine Garantie von 24 Monaten ab Kaufdatum gewährt. Diese Garantie gilt für Mängel, die durch fehlerhaftes Material oder Herstellungsfehler verursacht wurden. Sie gilt nicht, wenn der Fehler durch mechanische Schäden, spontane Katastrophen oder andere unbequeme Ereignisse, Anschluss an eine unsachgemäße Netzspannung, Änderungen oder Reparaturen durch unqualifizierte und nicht autorisierte Personen, Missbrauch oder andere als in der Bedienungsanleitung angegebene Verwendung entstanden ist.

Bewahren Sie alle Reparatur- und Reparaturnachweise mindestens 3 Jahre lang auf, um eine Garantie auf Qualität und Nach-Garantie-Service zu erhalten.

Die Feststellung, dass dieses Produkt nicht zu Ihnen passt, ist kein Grund, sich zu beschweren.

Wenn Sie sich über das Produkt beschweren möchten, reichen Sie bitte einen Kaufnachweis ein.

Wenn Ihr Gerät ausfällt, wenden Sie sich an Ihren Händler oder Service unter der folgenden Adresse:

Tschechische Republik: **POASS Technologies s.r.o.**

Jiráskova 21, 530 02 Pardubice | [www.poass.cz](http://www.poass.cz) | tel.: +420 723 632 911 | [servis@poass.cz](mailto:servis@poass.cz)

Slowakische Republik: **TV-AV Elektronik, s. r. o.**

Pribinova 8725/54, 010 01 Žilina | [www.tvav.sk](http://www.tvav.sk) | tel.: +421 41/562 60 61 | [tvav@tvav.sk](mailto:tvav@tvav.sk)

## **GM electronic, spol. s r. o.**

Křížkova 147/77 | 186 00 Prag | [www.gme.cz](http://www.gme.cz)

# EO45L-2P Multifunkciós villanytűzhely grillel, légkeveréses sütőfunkcióval, felső főzőlapokkal

Tisztelt Vásárló!

Köszönjük, hogy megvásárolta ezt a terméket. Az első használatbavétel előtt, kérjük, alaposan ismerkedjen meg a termék használati útmutatójával. A terméket csak a használati útmutatóban feltüntetett módon és célra használja. A használati útmutatóval ellentétes alkalmazásból kifolyólag bekövetkezett károkért a gyártó nem vállal felelősséget. A használati útmutatót őrizze meg, ha később esetleg szükség lesz rá. Az eredeti csomagolást és a pénztári bizonylatot is legalább az érvényes garancia lejáratának végéig ajánlott megőrizni. Amennyiben a készüléket egy további személy számára eladja, mellékelje a termék használati útmutatóját is. Ezt a készüléket úgy tervezték, hogy megfeleljen a legmagasabb minőségi, alkalmazási és dizájnbeli követelményeknek. Reményeink szerint ez a termék mihamarabb konyhája nélkülözhetetlen segítőtársává válik.

## FONTOS BIZTONSÁGI ELŐÍRÁSOK



**A villanytűzhely használatakor minden esetben szükséges betartani a következő biztonsági előírásokat:**

- Mielőtt a készüléket csatlakoztatja az elektromos hálózatba, ellenőrizze, hogy a hálózati feszültség megfelel-e a készülék használati útmutatójában lévő táblázati értékeknek. Amennyiben nem megfelelőek az értékek, semmi esetre se használja a terméket, vigye azt vissza oda, ahol vásárolta. Hosszabbítók és adapterek használata nem ajánlott. Ha feltétlenül szükséges ezek használata, ügyeljen arra, hogy a feszültségtartományt semmiképpen se lépje túl.

- A készüléket csak az előírások szerint földelt dugaljba csatlakoztassa.

- Az elektromos áramkörnek, amelyhez csatlakoztatjuk ezt a készüléket, rendelkeznie kell elegendően dimenzionált biztosítókkal, esetlegesen árammeggzakítóval, amely megfelel ezen termék áramfelvételi értékeinek. Ajánlott a készülék működése alatt más fogyasztót nem bekapcsolni, mert esetenként az elektromos hálózat túlterhelését okozhatja, ha több nagy fogyasztó egyszerre működik, mert ez esetben előfordulhat, hogy kieshet a háztartás áramellátása.

- Ne nyúljon hozzá a forró felületekhez, ha be van kapcsolva a készülék és forró, a munkavégzés során használja a mellékelt fogantyút és kezelőelemeket (2 IKONY). Ajánlott védőkesztyűt viselni vagy tűzálló konyhai tepsikiszedőt használni.



- Amennyiben a készülék közelében gyermekek tartózkodnak, fokozottan ügyeljen a biztonságukra és ne hagyja őket felügyelet nélkül a sütővel egy légtérben.

- A sütő belsejében ne tároljon élelmiszert, ne rakjon bele egyéb más, nem oda való tárgyat.

- Amennyiben a működés során arra lesz figyelmes, hogy a készüléket füst hagyja el, azonnal kapcsolja ki a sütőt és húzza ki annak vezetékét a hálózatból. *(Ez alól kivételt képez az első bekapcsoláskor érezhető, úgynevezett ismert jelenség, amikor magas hőfokon az új termékről leég a gyártás során rárakódott felesleges anyag. Akkor megjelenhet füst és azt követően pedig enyhe égett szag.)*

- Az áramütés elkerülése érdekében ne mártsa a készülék vezetékét, villás csatlakozóját vagy a sütő egyéb más részeit sem vízbe vagy más folyadékba. A sütőt ne rakja be és tisztítsa a mosogatógépből.

- Ügyeljen arra, hogy a tápkábel ne lógjon túl az asztal sarkán, ne tegye a sütőt forró felületek és éles tárgyak közelébe.

- Ne használja a terméket, ha annak hálózati vezetéke vagy dugós csatlakozója sérült, ha meghibásodott vagy magasról leesett, vagy akár hogyan másképp megsérült. A hálózati vezetékben kárt tehetnek az éles, forró tárgyak, a tűz és a víz is. A termék meghibásodásakor kérje a szakszerviz segítségét.

- A gyártó által előírt kiegészítőktől való önkényes eltérés sérüléseket okozhat és magával vonhatja a készülék meghibásodását.

- Ne helyezze a terméket hőforrás, gázvezeték, robbanásveszélyes és éghető anyagok közelébe, helyezze kellő távolságra a vízcseptől és egyéb folyadékforrásoktól, és ne tegye ki az időjárás kedvezőtlen viszonyosságainak sem.

- A sütő használatakor ügyeljen arra, hogy minden oldalról maradjon legalább 10 cm távolság a faltól, hogy megfelelőképpen biztosított legyen a levegőáramlás. A hőségáramlás irányában ez a távolság legyen legalább 50 cm. Ne takarja le a szellőzőnyílásokat, mert túlhevülés veszélye fenyeget.

- Ha már nem használja a készüléket vagy le szeretné tisztítani, javítani vagy bármely részét leszerelni, előbb hagyja kihűlni és minden esetben húzza ki annak csatlakozót a konnektorból.

- Mielőtt a vezetékét kihúzza a konnektorból, kérjük, kapcsolja ki a készüléket. Húzza ki a vezetékét a konnektorból, óvatosan a vezeték végénél fogva.

- Ne nyúljon a vezetékhez vizes vagy nedves kézzel.
- Minden használat után vagy azelőtt, hogy a készüléket takarítani kezdené, hagyja a sütőt teljesen kihűlni, és mielőtt megtisztítja, húzza ki annak vezetékét az elektromos hálózatból.
- Ha forró olajjal teli tepsivel dolgozik, vagy egyéb más edénnyel, ami forró ételt tartalmaz, legyen nagyon körültekintő és óvatos.
- Ne fedje le semmivel a sütőt, a tetejére se rakjon semmilyen tárgyat, mert ez a készülék túlhevülését okozhatja.
- Tepsicserekek, vagy ha forró edényt emel ki a sütőből, fokozottan ügyeljen a biztonsági előírásokra és testi épségére. Csak a csomagoláshoz mellékelte, gyári tartozékokat használja, ajánlott hőálló kézvédőt használni.
- Ne használjon súrolószert, vagy fémszálás szivacsot a tisztításhoz. Ezek az anyagok megkarcolhatják a sütőajtó üvegét és repedést okozhatnak rajta, vagy leválhat róluuk egy darab, amely érintkezve az elektromos részekkel áramütést idézhet elő.
- Ne helyezzen a sütőbe túl nagy mennyiségű élelmiszert vagy fénytárgyat, ha az bekapcsolt üzemmódban van, mert ez tűzveszélyes és fennáll az áramütés veszélye.
- Ha a sütőt letakarjuk vagy éghető anyagokkal érintkeznek, pl. függöny, tűz keletkezhet. Ne rakjon a sütőre semmilyen tárgyat, ha az be van kapcsolva.
- Különös figyelmet kell fordítani a biztonságra abban az esetben, ha a fémtől vagy speciális üvegtől eltérő, speciális anyagú tepsit vagy sütőformát használ a főzéshez vagy a sütéshez.
- Győződjön meg arról, hogy nem ér hozzá a semmi sem az alsó, se a felső fűtőszálhoz.
- Ne helyezze a sütőre a következő anyagokat: papírkarton, műanyag, papír és hasonló gyúlékony anyagok. A sütőt csakis hőálló felületre helyezze.
- Ha nem használja a készüléket, ne tároljon semmi olyasmit a sütő belsejében a tartozékokon kívül, amit a gyártó nem javasol.
- Mindig viseljen hőálló védőkesztyűt, ha valamit ki- vagy beemel a sütőbe.
- A berendezés kemény, dupla üvegajtóval van ellátva. Ez az üveg jobban ellenáll az ütésnek, mint a klasszikus üveg. Ennek ellenére az az üveg is eltörhet, mert az éleinél sérülékenyebb. Akadályozza meg, hogy összekarcolódjon vagy recézett felületű tárgyakkal érintkezzen az üvegajtó felülete.
- A készülék kikapcsolt állapotban van, ha az időzítőkapcsoló **OFF** helyzetben van.
- A készüléket lehetőleg ne használja kültéren.
- Ne használja a berendezést más célokra, mint amire a gyártó a használati útmutatóban arra javaslatot tesz.
- Ezt a sütőt kizárólag háztartási célra gyártották. Kereskedelmi vagy más ipari célú használatra nem alkalmas.
- Amennyiben a gyerekek egy légtérben tartózkodnak a sütővel, ne maradjanak felügyelet nélkül a berendezéssel, magyarázzuk el nekik, hogy a termék és annak vezetéke sem játékszer.
- A terméket ne hagyja bekapcsolt állapotban felügyelet nélkül.
- A sütő nem vezérelhető távkapcsolóval vagy időzítővel.
- Ne szereljen le a sütőről semmilyen részt, pl. a lábakat vagy a biztonsági csavarokat.
- Gyakran ellenőrizze, hogy a sütő vagy a tápvezeték nem sérült-e, ha bármilyen meghibásodás lép fel, ne használja a sütőt, vegye fel a kapcsolatot az eladóval vagy a szakszervizzel.
- A sütő kizárólag beltéri használatra készült.
- A sütő ételek készítésére szolgál, nem pedig fűtésre.
- Soha ne helyezzen semmit a főzőlap felületére, még ha az nem forró, és nincs bekapcsolva, akkor sem. Ezzel megelőzheti, hogy a főzőlap esetlegesen megsérüljön és meghibásodhasson, vagy ha elfeledkezne és bekapcsolja, akkor a tárgy kigyulladjon stb.
- **A készüléket 8 évesnél idősebb gyerekek vagy csökken fizikális, érzékszervi vagy mentális képességekkel rendelkező személyek, illetve olyan személyek, akik nem rendelkeznek a készülék biztonságos használatához szükséges tapasztalattal és tudással, csak abban az esetben használhatják, ha felügyeletük biztosított, illetve ha megfelelő útmutatást kaptak a készülék biztonságos használatára vonatkozóan, valamint ha megértették a készülék használatával járó veszélyeket. Ne engedje, hogy a gyerekek játsszanak a készülékkel. A készülék tisztítását és karbantartását nem végezhetik gyerekek felügyelet nélkül. A 8 éven aluli gyerekeket folyamatosan szükséges felügyelni annak érdekében, nehogy megközelítsék a berendezést és annak vezetékét.**
- A készüléket azért látták el ilyen rövid csatlakozóval, hogy ne gabalyodhasson bele, vagy ránthassa le a felhasználó a túl hosszú vezeték miatt a terméket.
- Hosszabbító használatokor ügyeljen arra, hogy semmiképpen se lépje túl a megengedett feszültségtartományt és fokozottan figyeljen a biztonsági előírások betartására.

## Amennyiben hosszabbítót használ, a következő biztonsági előírásoknak kell megfelelnie:

- A hosszabbítón feltüntetett elektromos teljesítmény értékének azonosnak vagy magasabb értékűnek kell lennie, mint a sütőn feltüntetett értéknek.
- A készülék vezetékét minden esetben olyan helyre rakja, nehogy belerúghasson bárki is, és nehogy húzogathassák vagy leránthassák a gyerekek.

## ISMERKEDJEN MEG A VILLANYTŰZHELYEL!

EO45L-2P villanytűzhely légkeveréses sütő és grillfunkcióval is rendelkezik, felül 2 főzőlap kapott helyet

Villany sütő grillel, légkeveréssel és 2 felső főzőlappal, nagy térfogat jellemzi, mely 45 literes, elegáns design, 2 öntöttvas főzőlap – a baloldali főzőlap átmérője 185 mm, melynek 1000 W a teljesítménye, a jobb oldali főzőlap átmérője pedig 155 mm, teljesítménye 500 W, a sütő teljesítménye 1800 W, összteljesítmény 3300W, minkét főzőlap 3 fokozatú hőszabályzó gombbal állítható, a nagyobb főzőlap értékfokozatai 350W/650W/1000W, a kisebb főzőlapé pedig 200W/300W/500W, multifunkciós – grill, sütés, melegítés, olvasztás, pirítás, kifagyasztás, besütés, légkeveréses sütés – forró levegő keringetésével sütés, 4 magas minőségű, rozsdamentes acélból készült fűtőszál, 2 felső és 2 alsó, felső fűtőszál használatával, alsó fűtőszál használatával, vagy az alsó és felső fűtőszál egyidejű használatának lehetősége, és ezek kombinációja a grillezéssel együtt, a légkeverés funkcióval, a sütőt dupla üvegű biztonsági, hőelvezető ajtóval látták el a gyártók, forgatható grillrács, 60 perc időintervallumig állítható időzítő hangjelzéssel, 3 állásban felhelyezhető rács/sütőlapmagasság, 100°C – 250°C között állítható sütéshőmérséklet, belső világítás, a sütő belseje galvanizált acélbevonattal rendelkezik, az ezüst kivitel rozsdamentes acél kiegészítőikkel, nemcsak otthoni használatra, sokoldalúan alkalmazható és ajánlott nyaralóban, munkásszállón, kollégiumban, alberletekben diákok számára, stb.

**Tartozékok:** sütőtepsi, forgatható nyárs, tepsifogó, nyársfogó, rács

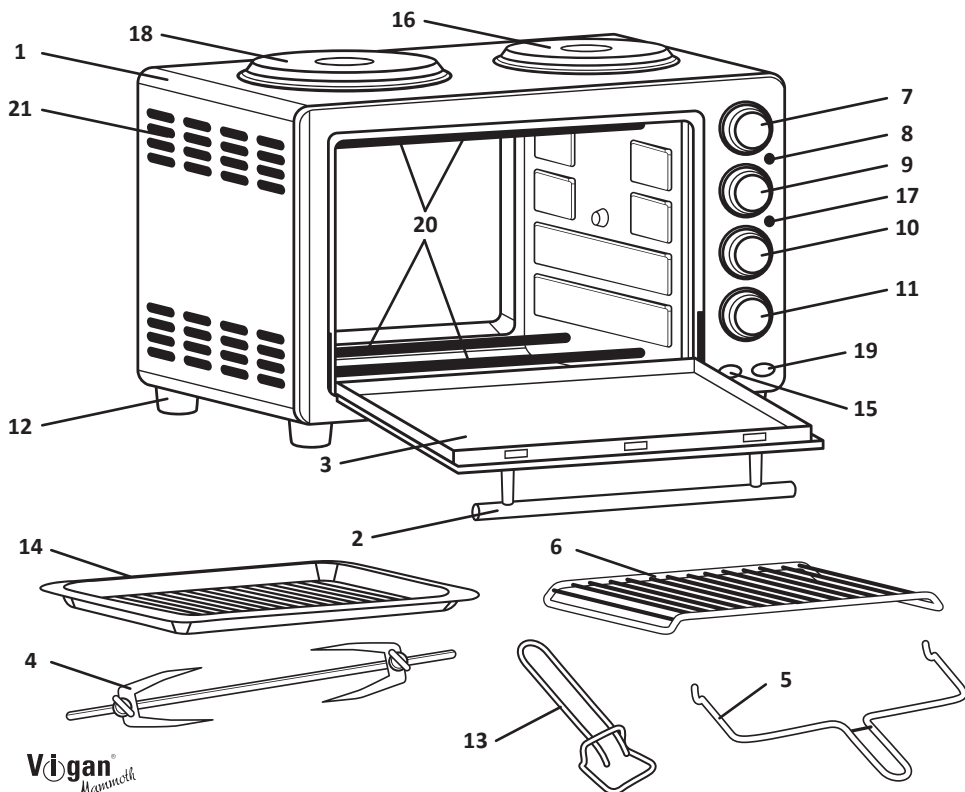

## FŐ TARTOZÉKELEMEK

(A KÉP CSAK ILLUSZTRÁCIÓ, CSEKÉLY MÉRTÉKBEN ELTÉRHET A VALÓS KÉSZÜLTŐL)

1. Sütő borítása
2. Ajtófogantyú
3. Üvegajtó (dupla üveg)
4. Forgatható nyárs a rögzítővillákkal
5. Sütőrost fogója
6. Sütőrost
7. Hőszabályozó
8. Sütő fényjelzése
9. A nagyobb főzőlap kapcsolója
10. A kisebb főzőlap kapcsolója
11. Időzítő kapcsológombja
12. Csúszáságtólóval ellátott sütőlábak
13. Tepsifogó
14. Sütőtepsi
15. Felső fűtőszál és a nyárs bekapcsolása
16. Kisebb főzőlap – átmérője 155 mm
17. Főzőlap működését jelző jelzőfény
18. Nagyobb főzőlap – átmérője 185 mm
19. Alsó fűtőszál és a légkeverés funkció bekapcsolása
20. 4 fűtőszál (2 alsó és 2 felső)
21. Szellőzőnyílások

## MŰSZAKI ADATOK

Hálózati feszültség: 220 – 240 V ~ 50/60 Hz

A sütő teljesítménye: 1800 W

A kisebb főzőlap teljesítménye: 500 W

A nagyobb főzőlap teljesítménye: 1000 W

Térfogata: 45 l

Hőtartomány: 100°C – 250°C

Időzítő: 60 perc időtartamig

Külső méretek: 405 x 351 x 290 mm

Belső méretek: 573 x 400 x 390 mm

Csomagolás méretei: 620 x 417 x 425 mm

Nettó súly: 13 kg

Bruttó súly: 15 kg

Csomagolás tartalma: 1

## A TERMÉK ELSŐ HASZNÁLATA ELŐTT



1. Távolítsa el az összes csomagolóanyagot (a csomagolóanyag semmiképpen sem kerülhet gyerekek kezébe) és olvassa el alaposan ezt a használati útmutatót.
2. Helyezze kellő körütekintéssel megválasztott helyre. A sütőt a nagyobb súlya miatt vízszintes, egyenes, kellően stabil, biztonságos felületre helyezze, mely képes megtartani a sütő súlyát. Egyidejűleg arra is ügyeljen, hogy a tűzhelyet kellő távolságra helyezze el a gyúlékony tárgyaktól, bútoroktól, vizes felületektől.
3. Győződjön meg róla, hogy a sütő ki van húzva a konnektorból és az időkapcsoló „OFF” állapotban van.
4. Enyhén tisztítószerez forró vízzel mossa el a tartozékokat vagy helyezze mosogatógépbe azokat.
5. Gondosan törölje szárazra a tartozékokat és állítsa össze a sütőt. A vezetékét csatlakoztassa a konnektorba. A sütő most már használatra kész állapotban van.
6. Mielőtt bekapcsolná a készüléket, győződjön meg róla, hogy a belsejében nem maradt csomagolóanyag.
7. Ha összerakta a sütőt, azt javasoljuk, 10 percre állítsa maximális hőfokra (250°C), ekkor még ne tegyen bele semmilyen ételkészítést. Az első bekapcsolás alkalmával a sütő füstölhet vagy furcsa szagot áraszthat. Ez szokványos jelenség, ekkor égne ki a fűtőszálak vagy egyéb felmelegedő részek. Ez nem számít rendellenességnek.

**FIGYELEM! HA KINYITJA A SÜTŐ AJTAJÁT, ÜGYELJEN ÉS VIGYÁZZON ARRRA, HOGY FORRÓ LEVEGŐ ÁRAMLIK KI A BELTÉRBŐL, LEGYEN FOKOZOTTAN ÓVATOS ÉS LASSAN NYISSA LE A SÜTŐ AJTAJÁT**

## A VILLANYSÜTŐ HASZNÁLATA

**Az első használat előtt ismerkedjen meg a sütő egyes funkcióival:**

### HŐMÉRSÉKLET BEÁLLÍTÁSA ÉS SZABÁLYOZÁSA

Válassza ki a megfelelő sütési hőmérsékletet a kapcsológomb óramutatóval megegyező elfordításával, 100°C-foktól 250°C-fokos értékig.

**Megjegyzés:** A fűtőszálak a működés idején felváltott időközönként ki- és bekapcsolnak, ha elérték a kívánt hőmérsékletet, ez a funkció teszi lehetővé, hogy a sütő tartsa a beállított hőfokot a készülékben.

**Tipp:** Annak érdekében, hogy ne ragadjon az étel a grillrácsra, ajánlott megolajozni, mielőtt feltűzné rá a grillezni kívánt ételiszert.

Ha el szeretné kerülni, hogy a tepsiben leégjen a sütni kívánt ételiszert, helyezzen bele sütőpapírt.

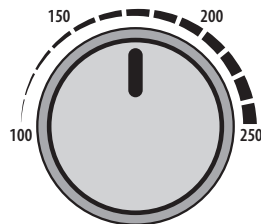

### A FŐZŐLAPOK FUNKCIÓI

3 állítható hőfok minkét főzőlap esetén

1. A nagyobb méretű főzőlap teljesítményfokozatai: 350 W – 650 W – 1000 W

2. A kisebb főzőlap teljesítményfokozatai: 200 W – 300 W – 500 W

**Megjegyzés:** Ezen termék esetén lehetséges egyidejűleg használni a főzőlapokat és a sütőt is egyaránt. Az öntöttvas főzőlapokat ne hagyja bekapcsolva, ha nem használja, mert ezzel lerövidül az élettartama.

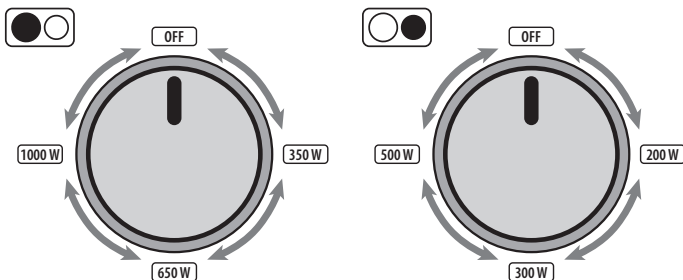

### PIRÍTÁSOS SÜTÉS



1. Helyezze a sütőbe a tepsit az ételiszerral.
2. Csukja be a készülék ajtaját.
3. Kapcsolja be a [ ] kapcsolót.
4. Állítsa be az időzítőn a sütés hosszát.
5. Ha az étel elkészült, kapcsolja **OFF** helyzetbe az időzítőt, ezzel kikapcsolja a készüléket.

### SÜTÉS



1. Helyezze be a sütőbe a rácsra a tepsit az ételiszerral.
2. Csukja be a készülék ajtaját.
3. Kapcsolja be a [ ] kapcsolót.
4. Állítsa be az időzítőn a sütés hosszát.
5. Ha az étel elkészült, kapcsolja **OFF** helyzetbe az időzítőt, ezzel kikapcsolja a készüléket.

**Megjegyzés:** Amennyiben az ételiszert egyenesen a rácsra szeretné megsütni, helyezzen a sütő aljára egy tepsiben vizet, hogy abba csöpögjön bele az ételiszertből távozó lé.



## RÁCSON SÜTÉS

1. Helyezze be a sütőbe a rácsot a kívánt magasságba.
2. Helyezze be a rácsra a tepsit, majd csukja be a sütőajtót.
3. Állítsa be az időzítőn a sütés kívánt hosszát.
4. Kapcsolja be a  és  kapcsolókat: most minden fűtőszál és a ventilátor is dolgozik.
5. Ha a sütés befejeződött, kapcsolja **OFF** helyzetbe az időzítőt, ezzel kikapcsolja a készüléket.

## LÉGKEVERÉS

1. Vegye ki a rostot a tűzhelyből.
2. Kapcsolja be a  és  kapcsolókat: most minden fűtőszál és a ventilátor is dolgozik.
3. Kapcsolja be a  kapcsolót: most az alsó fűtőszál és a ventilátor működik.
4. Állítsa be az időzítőn a kívánt értéket.



## KIOLVASZTÁS, GRILLEZÉS

1. Vegye ki a rostot a tűzhelyből.
2. Kapcsolja be a  kapcsolót: most minden fűtőszál és a nyárs is dolgozik.
3. Kapcsolja be a  és  kapcsolókat: most egyszerre működik az alsó és felső fűtőszál és a nyárs is.
4. Állítsa be az időzítőn a kívánt értéket.
5. Állítsa be a megfelelő kapcsoló segítségével a kívánt hőfokot.

## GRILLEZÉS NYÁRSON

1. Húzza fel a grillnyárs közepére villa segítségével a grillezni kívánt élelmiszereket.
2. Határozott mozdulattal ragadja meg a grillvillát és szúrja bele az élelmiszerekbe. Annak érdekében, hogy erősebben rátapadjanak az élelmiszerek, több ponton is szúrja fel azokat. Az óra járásával megegyező irányban behúzzuk a nyársak csavarjait, hogy a grillvillák a helyükön maradjanak sütés közben is.
3. A nyárs egyik végét (bevágás nélküli oldalát) helyezze be a sütő jobb oldalán lévő mélyedésbe.
4. Helyezze be a nyársat a bal oldali mélyedésbe is úgy, hogy a bevágás pontosan beilleszkedjen a bal oldali tartó mélyedésébe.
5. Állítsa be a hőmérsékletet és a sütés idejét, hogy a sütő működésbe léphessen.
6. Amikor letelik a beállított idő, ellenőrizze az élelmiszer belsejét, kellőképpen átsült-e, és ha megfelelően grilleztünk, a fogantyú segítségével, mely a csomagolás részét képezi, emelje ki a sütőből a grillnyársat, rajta a kész élelmiszerral.
7. Jobb kézzel tartsa a fogantyút, a ballal pedig támassza alá a kezét.
8. A fogantyúhorgokat akassza be a nyárson lévő bevágásokba.
9. Előbb a bal oldali részt emelje ki a mélyedés tartórészből. Húzza maga felé könnyedén a fogantyút.
10. Óvatosan vegye ki a rost jobb oldalát is a nyílásból és emelje ki a rostot a grillezett élelmiszerral együtt a sütőből.
11. Miután kivette a grilléltet a sütőből, helyezze azt hőálló tepsibe, tálra vagy tányérra. Mielőtt lehúzná a grillpálcáról az ételt, előtte hagyja kicsit kihűlni.
12. A grillvillákat úgy húzhatja le, hogy a csavarokat elfordítja az óra járásával ellentétes irányba, majd ezt követően óvatosan kihúzza a villákat.
13. A megsült élelmiszert óvatosan helyezze rá a tányérra.

## GRILLEZÉS LÉGKEVERÉSSEL

1. Vegye ki a sütőből a rácsot.
2. Helyezze be a sütőbe a tepsit a lehető legalsóbb pozícióba. Ez azt a célt szolgálja, hogy felfogja az élelmiszerből kicsorgó levet, miközben sül az étel. Tepsi elhelyezése nélkül ne grillezzen a sütőben.
3. Kapcsolja be a  és  kapcsolókat: most az összes fűtőszál és a nyárs dolgozik
4. Állítsa be az időzítőn a kívánt időértéket.
5. Állítsa be a kívánt hőfokot.

## IDŐZÍTŐ BEÁLLÍTÁSA

60 perc maximum beállítási lehetőséggel rendelkezik.

**A sütő nem kapcsol be, ha nem állítja be az időzítőt.**

Ha az időkapcsoló **OFF** állásban van, a sütő nem működik.

A kívánt idő beállításához tekerje a kapcsológombot az óra járásával megegyező irányba a kívánt értékre.

*(A működést jelző fény csak akkor kapcsol be, ha beállította az időt.)*

Ha az időkapcsoló eléri az **OFF** állást, csilingelés hangzik fel.

A készülék áramellátása automatikusan kikapcsol.

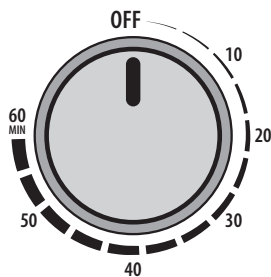

## IDŐBEÁLLÍTÁS MEGVÁLTOZTATÁSA

A sütés időtartamát meg is változtathatjuk akár a sütés közben is. Elég, ha a kívánt értékre tekeri a kapcsológombot.

Ha tíz percnél rövidebb ideig kívánja működtetni az időkapcsolót, a gyártó azt javasolja, állítsa magasabb értékre a kapcsológombot és korábban kapcsolja ki a készüléket.



## FIGYELMEZTETÉS

**A sütő működése alatt és után is annak felülete felforrósodhat.**

## ÁLTALÁNOS JAVASLATOK

1. A rostélyt olyan pozícióba rakja fel, amely megfelel a grillezni kívánt élelmiszer méreteinek.
2. Helyezze a grillpálcára az élelmiszert, győződjön meg arról, hogy minden esetben olyan edényt használjon, ami sütőbe is rakható. Soha ne helyezzen a sütőbe műanyag vagy papír tálkát.
3. Ne használjon üvegfedélű vagy kerámiaedényt sem.
4. **NE HAGYJA**, hogy folyadék kerüljön, csepeghessen a sütő aljára. Helyezzen sütőtepsit alulra, hogy meggátolja a csöpögést.
5. Állítsa be a hőfokot a recept szerint, vagy ahogy azt ön megfelelőnek gondolja.
6. Ahhoz, hogy a sütő bekapcsoljon, csukja be teljesen az ajtót, majd ezt követően állítsa be a sütés idejét.

## TISZTÍTÁS ÉS KARBANTARTÁS

**FIGYELMEZTETÉS: A tisztítás megkezdése előtt ügyeljen arra, hogy a sütő ki legyen húzva a konnektorból, mielőtt tisztítani kezdjük, hagyjuk teljesen kihűlni.**

Nagyon fontos, hogy minden használat után alaposan takarítsa ki az egész sütőt, ezzel megelőzi, hogy a készülék elzsírosodjon, és a következő bekapcsoláskor kellemetlen szagokat árasztson. Arra is fokozottan figyeljen, hogy ha gyakran használja, hamarabb lerakódik rá az olaj vagy az egyes élelmiszer-maradékok.

A sütés közben keletkezett szennyeződés a sütő belsejének rozsdásodásához is vezethet. A szennyeződések távolítsa el kicsavart, enyhén mosogatószeres, vizes szivaccsal, természetes vagy műszálas törölkendővel.

A sütőt ne merítse vízbe, ne tisztítsa folyó víz alatt. **Ne használjon semmilyen oldószeres tisztítószer, súrolóport vagy érdes felületű szivacsot, fém kaparót a készülék felületének tisztítására, amelyek kárt tehetnek a készülékben. Ezek a tisztítási módszerek károsíthatják a készülék felületét.**

A tartozékokat meleg mosogatószeres vízben vagy mosogatógépből mossa tisztára. A külső és a belső ajtóüveget meleg szappanos vízzel tisztítsa, majd puha, száraz ronggyal törölje szárazra. A sütő külső részét nedves szivaccsal tisztítsa meg.

**A sütő tisztítása során ügyeljen arra, hogy ne kerüljön víz a szellőzőnyílásokba.**

**A szennyeződések eltávolításához ne használjon olyan kaparó hatású súrolószivacsot, amivel felsértheti a sütőt vagy a tepsit.**

**Mielőtt ismét bekapcsolja a készüléket, hagyja alaposan kiszáradni!**



## HIBAEELHÁRÍTÁS

Ha a sütő nem működik az előírások szerint, akkor mielőtt kapcsolatba lépne a szakszervizzel, ellenőrizze, hogy az alábbi leírtak szerint ön egyedül nem tudja-e elhárítani a felmerült hibát.

- Ellenőrizze, hogy a sütő csatlakoztatva van-e a hálózati tápegységhez.
- Ellenőrizze, hogy nem esett-e ki az áramellátás.
- Ellenőrizze, hogy a lakásban/házban nem ment-e ki a biztosíték.
- Ellenőrizze a sütő beállítását. Ne feledje, a sütő az időzítő beállítását után kapcsol csak be.

## BIZTONSÁGI SZIMBÓLUMOK



1. A készülék csak beltérben használható.
2. CE - ez a termék megfelel az összes vonatkozó uniós irányelvnek és előírásnak.
3. A terméket tilos a szokványos háztartási hulladék közé helyezni.

(lásd Régi elektromos és elektronikai berendezések hulladékkezelése c. részt)

## RÉGI ELEKTROMOS ÉS ELEKTRONIKAI BERENDEZÉSEK HULLADÉKKEZELÉSE



A terméken, annak tartozékain, csomagolásán vagy kísérőlevelén található áthúzott kerek kuka jel azt szimbolizálja, hogy ezt a terméket külön kell gyűjteni annak elhasználódásakor, ezért ne dobja a közönséges kukába, mivel elektromos hulladék. Kérjük, elhasználódásakor vigye el a hulladékot a legközelebbi elektronikus berendezések megsemmisítésére szakosodott hulladékudvarba, ahol ezt a berendezést szakszerűen megsemmisítik. Az Európai Unióban és a többi európai országban is a terméket külön kell gyűjteni annak elhasználódásakor az erre szakosodott gyűjtőhelyeken. Azzal, hogy biztosítja az elhasznált berendezés hasznos élettartamának végén a környezettudatos újrahasznosítást, elősegíti a potenciálisan káros környezeti és emberi egészségre gyakorolt hatások elkerülését, és lehetővé teszi a termék alkotó alkatrészek újrahasznosítását. Ezen anyagok újrahasznosítása a természeti erőforrások védelméül szolgál. Ebből az okból kifolyólag kérjük, ne helyezze a háztartási hulladékkal együtt a közönséges kukába az elhasznált elektromos és elektronikai berendezéseket. A hulladék szelektálására vonatkozó részletes tájékoztatásért forduljon a lakóhelyén lévő illetékes hivatalhoz, a hulladékgazdálkodással foglalkozó intézményhez vagy az üzlethez, ahol a terméket vásárolta. További erre vonatkozó részletet talál a hulladékgazdálkodásra vonatkozó 185/2001-es törvényben, amely Csehországban van érvényben. Az alábbi weboldalokon informálódhat a környezettudatos újrahasznosításról: [www.elektrowin.cz](http://www.elektrowin.cz), [www.remasystem.cz](http://www.remasystem.cz), [www.asekol.cz](http://www.asekol.cz) (e-hulladék megsemmisítése). Amennyiben nem az előírások szerint jár el az elhasznált berendezés megsemmisítését illetően, az hatályban lévő törvényi előírások értelmében megbírságható.

## GARANCIA

Erre a termékre a megvásárlástól számított időponttól 24 hónapos garancia érvényes. Ez a jótállás akkor érvényesíthető, ha a károsodás gyártási vagy anyaghiba miatt lépett fel. A jótállás nem vonatkozik a terméket ért olyan károsodásra, amely nem megfelelő installáció, baleset, nem rendeltetésszerű használat, természeti katasztrófa, elégtelen vagy túlzott áramellátás, a normálistól eltérő mechanikai vagy környezeti hatások, illetve bármilyen illetéktelen szétszerelés, javítás vagy átalakítás következménye.

A termék megvásárlására és esetleges javítására vonatkozó számlákat és tanúsítványokat gondosan őrizze meg, minimum 3 évig a minőségi garanciális és garancia utáni javítások lehetővé tétele érdekében.

Ne feledje, ez a készülék nem professzionális, hanem csak háztartási felhasználásul szolgál.

A tény, hogy a termék önnek nem tetszik vagy nem felel meg, nem ok a reklamációra. Amennyiben reklamálni szeretné a terméket, mutassa fel a termékkel együtt a vásárlást igazoló bizonylatot is.

A készülék meghibásodása esetén vegye fel a kapcsolatot az eladóval, ahol a terméket vásárolta vagy keresse fel az alábbi szakszervizt:

Csehország: **POASS Technologies s. r. o.**

Jiráskova 21, 530 02 Pardubice | [www.poass.cz](http://www.poass.cz) | tel.: +420 723 632 911 | [servis@poass.cz](mailto:servis@poass.cz)

Szlovákia: **TV-AV Elektroníc, s. r. o.**

Pribinova 8725/54, 010 01 Žilina | [www.tvav.sk](http://www.tvav.sk) | tel.: +421 41/562 60 61 | [tvav@tvav.sk](mailto:tvav@tvav.sk)

**GM electronic, spol. s r. o.**

Křížkova 147/77 | 186 00 Prága | [www.gme.cz](http://www.gme.cz)

*Peče, ohřívá, zapéká,  
griluje, vaří, opéká, rožní,  
rozpéká, peče a griluje  
s horkovzduchem*

*Pečie, ohrieva, zapeká,  
griluje, varí, opeká, ražni,  
rozpéká, pečie a griluje  
s teplovzduchom*

*Bakes, heats, grills, toasts,  
cooks, roasts, broils roasts  
and grills with hot air*

Backt, taut auf, erwärmt,  
toastet, grillt, brät, spießt,  
backt auf, brät und grillt  
mit heißer Luft

Süt, melegít, csőben süt,  
grillez, főz, pirít,  
nyárson süt, fagyasztott  
terméket besüt,  
légkeveréssel süt és  
grillezik

