

3,6 V Li-Ion

- D** Übersetzung der Originalbetriebsanleitung
- CZ** Originální návod k obsluze
- HR** Prijevod originalnih uputa za rad
- PL** Tłumaczenie oryginalnej instrukcji eksploatacji
- RO** **MD** Traducerea instrucțiunilor de exploatare originale
- SK** Preklad originálneho návodu na obsluhu
- BG** Превод на оригиналното ръководство за експлоатация
- HU** Az eredeti használati útmutató fordítása
- SL** Prevod originalnih navodil za uporabo

RASH 1236**RASH 1236 LH**

**AKKU-GRAS- UND STRAUCHSCHERE | AKUMULÁTOROVÉ
NUŽKY NA TRÁVNÍK A ŽIVÝ PLOT | AKUMULATORSKÉ
ŠKARE ZA TRAVU I GRMLJE | AKUMULATOROWE NOZYCE
DO TRAWY I KRZEWÓW | FOARFECA CU ACUMULATOR
PENTRU IARBA SI TUFE | AKUMULÁTOROVÉ NOŽNICE NA
TRÁVNÍK A ŽIVÝ PLOT | АКУМУЛАТОРНА НОЖИЦА ЗА
ТРЕБА И ХРАСТИ
AKKUMULÁTOROS FŰ- ÉS SÖVÉNYNYÍRÓ OLLÓ
AKUMULATORSKÉ ŠKARJE ZA TRAVO IN ŽIVO MEJO**

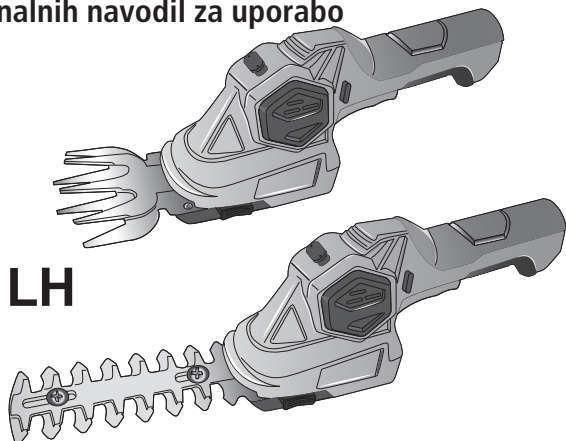

- (D)** Klappen Sie vor dem Lesen die Seite mit den Abbildungen aus und machen Sie sich anschließend mit allen Funktionen des Gerätes vertraut.
-
- (CZ)** Před čtením si otevřete stranu s obrázky a potom se seznámte se všemi funkcemi přístroje.
-
- (HR)** Prije nego što pročitate tekst, otvorite stranicu sa slikama i upoznajte se na osnovu toga sa svim funkcijama uređaja.
-
- (PL)** Przed przeczytaniem proszę rozłożyć stronę z ilustracjami, a następnie proszę zapoznać się z wszystkimi funkcjami urządzenia.
-
- (RO) (MD)** Înainte de a citi instrucțiunile, priviți imaginile și familiarizați-vă cu toate funcțiile aparatului.
-
- (SK)** Pred čítaním si odklopte stranu s obrázkami a potom sa oboznámte so všetkými funkciami prístroja.
-
- (BG)** Преди да прочетете отворете страницата с фигурите и след това се запознайте с всички функции на уреда.
-
- (HU)** Olvasás előtt nyissa ki az ábrákat tartalmazó oldalt, utána pedig ismerkedjen meg a szerszám összes funkciójával.
-
- (SL)** Pred branjem odprite navodila na strani s sliko in se seznanite z vsemi funkcijami naprave.
-

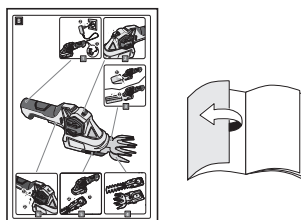

D	Bedienungs- und Sicherheitshinweise	4
CZ	Pokyny pro obsluhu a bezpečnostní pokyny	20
HR	Upute za uporabu i za Vašu sigurnost	36
PL	Wskazówki dotyczące obsługi i bezpieczeństwa	52
RO, MD	Instrucțiuni de utilizare și de siguranță	68
SK	Pokyny pre obsluhu a bezpečnostné pokyny	84
BG	Инструкции за употреба и безопасност	100
HU	Kezelési és biztonsági utasítások	117
SL	Navodila za uporabo in varnostna navodila	133

A

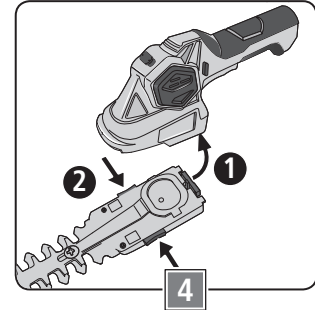
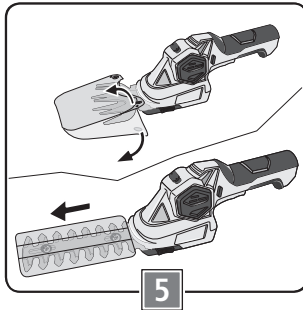
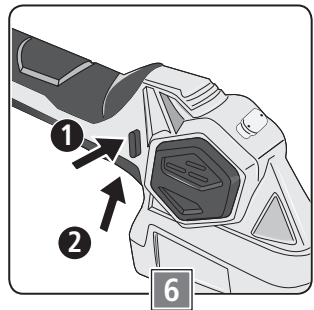
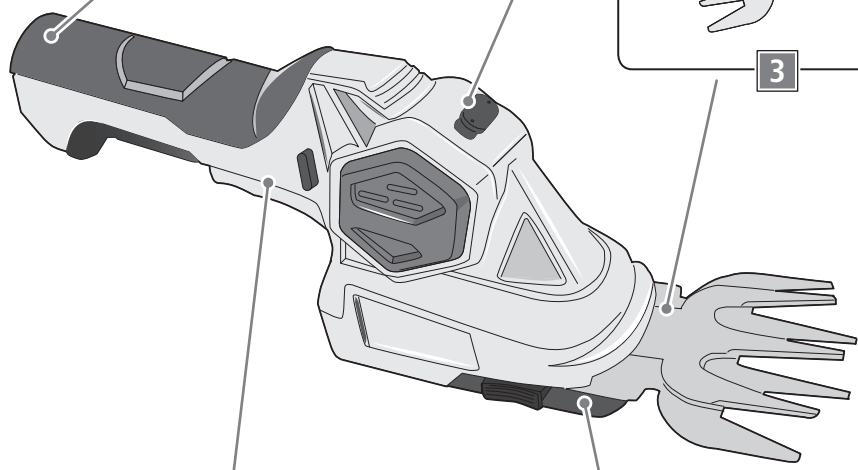
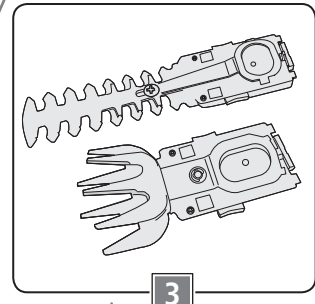
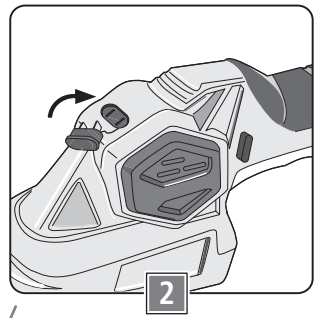
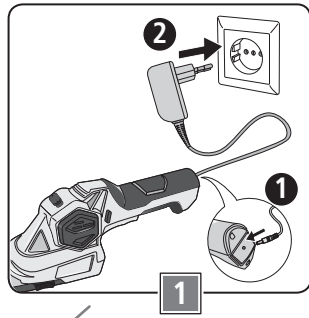

Sehr geehrte Kundin, sehr geehrter Kunde!

Wir beglückwünschen Sie zum Kauf Ihres neuen Gerätes. Sie haben sich für ein Produkt mit hervorragendem Preis-/Leistungsverhältnis entschieden, das Ihnen viel Freude bereiten wird.

Lieferumfang

- Gerät mit Sicherheitsschlüssel
- Grasscherenmesser mit Messerschutz
- Strauchscheren-Messer mit Messerschutz
- Ladegerät
- Betriebsanleitung

Kontrollieren Sie, ob alle Teile vorhanden sind und überprüfen Sie das Gerät auf Transportschäden. Nehmen Sie ein beschädigtes Gerät nicht in Betrieb!

Allgemeine Sicherheitshinweise für Elektrowerkzeuge



Lesen Sie alle Sicherheitshinweise, Anweisungen, Bebilderungen und technischen Daten, mit denen dieses Elektrowerkzeug versehen ist. Versäumnisse bei der Einhaltung der nachfolgenden Anweisungen können elektrischen Schlag, Brand und/oder schwere Verletzungen verursachen.

Bewahren Sie alle Sicherheitshinweise und Anweisungen für die Zukunft auf.

Der in den Sicherheitshinweisen verwendete Begriff „Elektrowerkzeug“ bezieht sich auf netzbetriebene Elektrowerkzeuge (mit Netzleitung) oder auf akkubetriebene Elektrowerkzeuge (ohne Netzleitung).

Verbot eigenmächtiger Veränderungen und Umbauten

Es ist verboten, Veränderungen am Gerät durchzuführen oder Zusatzgeräte daraus herzustellen. Solche Änderungen können zu Personenschäden und Fehlfunktionen führen.

- Reparaturen am Gerät dürfen nur von hierzu beauftragten und geschulten Personen durchgeführt werden. Verwenden Sie hierbei stets die Originalersatzteile. Damit wird sichergestellt, dass die Sicherheit des Gerätes erhalten bleibt.

Informationssymbole dieser Anleitung

Die Zeichen und Symbole in dieser Anleitung sollen Ihnen helfen, die Anleitung und das Gerät sicher zu benutzen.



Hinweis

Informationen über die effektivste bzw. praktikabelste Nutzung.

► Handlungsschritt

Fordert Sie zum Handeln auf.

✓ Handlungsergebnis

Ergebnis einer Abfolge von Handlungsschritten.



1 Positionsnummern, Bildnummern

Gefahrenstufen von Warnhinweisen

In dieser Betriebsanleitung werden folgende Gefahrenstufen verwendet, um auf potenzielle Gefahrensituationen hinzuweisen:



Gefahr!

Die gefährliche Situation steht unmittelbar bevor und führt, wenn die Maßnahmen nicht befolgt werden, zu schweren Verletzungen bis hin zum Tod.



Warnung!

Die gefährliche Situation kann eintreten und führt, wenn die Maßnahmen nicht befolgt werden, zu schweren Verletzungen bis hin zum Tod.



Vorsicht!

Die gefährliche Situation kann eintreten und führt, wenn die Maßnahmen nicht befolgt werden, zu leichten oder geringfügigen Verletzungen.

Achtung!

Eine möglicherweise schädliche Situation kann eintreten und führt, wenn sie nicht gemieden wird, zu Sachschäden.

Aufbau von Warnhinweisen

Warnhinweise sind nach folgender Struktur aufgebaut:



Signalwort (Gefahrenstufe)

Art und Quelle der Gefahr!

- Folgen bei Nichtbeachtung
- ▶ Maßnahme zur Vermeidung der Gefahr

Bestimmungsgemäße Verwendung

Die Akku-Gras- und Strauchscherer ist ausschließlich bestimmt

- für das Schneiden und Trimmen von dünnen Trieben an Hecken, Büschen und Ziersträucher.
- zum Schneiden von Gras an Kanten und auf kleinen Flächen im häuslichen Bereich.
- zur Verwendung entsprechend den Beschreibungen und Sicherheitshinweisen in dieser Betriebsanleitung.

Jeder darüber hinausgehende Gebrauch gilt als nicht bestimmungsgemäß.

Für Schäden bei nicht bestimmungsgemäßer Verwendung haftet der Benutzer.

Allgemeine Sicherheitshinweise für Elektrowerkzeuge

WARNUNG Lesen Sie alle Sicherheitshinweise und Anweisungen. Versäumnisse bei der Einhaltung der Sicherheitshinweise und Anweisungen können elektrischen Schlag, Brand und/oder schwere Verletzungen verursachen.

Bewahren Sie alle Sicherheitshinweise und Anweisungen für die Zukunft auf.

Der in den Sicherheitshinweisen verwendete Begriff „Elektrowerkzeug“ bezieht sich auf netzbetriebene Elektrowerkzeuge (mit Netzkabel) und auf akkubetriebene Elektrowerkzeuge (ohne Netzkabel).

1) Arbeitsplatzsicherheit

a) **Halten Sie Ihren Arbeitsbereich sauber und gut beleuchtet.** Unordnung oder unbeleuchtete Arbeitsbereiche können zu Unfällen führen.

b) **Arbeiten Sie mit dem Elektrowerkzeug nicht in explosionsgefährdeter Umgebung, in der sich brennbare Flüssigkeiten, Gase oder Stäube befinden.** Elektrowerkzeuge erzeugen Funken, die den Staub oder die Dämpfe entzünden können.

- c) Halten Sie Kinder und andere Personen während der Benutzung des Elektrowerkzeugs fern. Bei Ablenkung können Sie die Kontrolle über das Gerät verlieren.
- 2) Elektrische Sicherheit
- a) Der Anschlussstecker des Elektrowerkzeugs muss in die Steckdose passen. Der Stecker darf in keiner Weise verändert werden. Verwenden Sie keine Adapterstecker gemeinsam mit schutzgeerdeten Elektrowerkzeugen. Unveränderte Stecker und passende Steckdosen verringern das Risiko eines elektrischen Schlages.
- b) Vermeiden Sie Körperkontakt mit geerdeten Oberflächen wie von Rohren, Heizungen, Herden und Kühlschränken. Es besteht ein erhöhtes Risiko durch elektrischen Schlag, wenn Ihr Körper geerdet ist.
- c) Halten Sie Elektrowerkzeuge von Regen oder Nässe fern. Das Eindringen von Wasser in ein Elektrowerkzeug erhöht das Risiko eines elektrischen Schlages.
- d) Zweckentfremden Sie das Kabel nicht, um das Elektrowerkzeug zu tragen, aufzuhängen oder um den Stecker aus der Steckdose zu ziehen. Halten Sie das Kabel fern von Hitze, Öl, scharfen Kanten oder sich bewegenden Geräteteilen. Beschädigte oder verwickelte Kabel erhöhen das Risiko eines elektrischen Schlages.
- e) Wenn Sie mit einem Elektrowerkzeug im Freien arbeiten, verwenden Sie nur Verlängerungskabel, die auch für den Außenbereich geeignet sind. Die Anwendung eines für den Außenbereich geeigneten Verlängerungskabels verringert das Risiko eines elektrischen Schlages.
- f) Wenn der Betrieb des Elektrowerkzeugs in feuchter Umgebung nicht vermeidbar ist, verwenden Sie einen Fehlerstromschutzschalter. Der Einsatz eines Fehlerstromschutzschalters vermindert das Risiko eines elektrischen Schlages.
- 3) Sicherheit von Personen
- a) Seien Sie aufmerksam, achten Sie darauf, was Sie tun, und gehen Sie mit Vernunft an die Arbeit mit einem Elektrowerkzeug. Benutzen Sie kein Elektrowerkzeug, wenn Sie müde sind oder unter dem Einfluss von Drogen, Alkohol oder Medikamenten stehen. Ein Moment der Unachtsamkeit beim Gebrauch des Elektrowerkzeugs kann zu ernsthaften Verletzungen führen.
- b) Tragen Sie persönliche Schutzausrüstung und immer eine Schutzbrille. Das Tragen persönlicher Schutzausrüstung, wie Staubmaske, rutschfeste Sicherheitsschuhe, Schutzhelm oder Gehörschutz, je nach Art und Einsatz des Elektrowerkzeugs, verringert das Risiko von Verletzungen.
- c) Vermeiden Sie eine unbeabsichtigte Inbetriebnahme. Vergewissern Sie sich, dass das Elektrowerkzeug ausgeschaltet ist, bevor Sie es an die Stromversorgung und/oder den Akku anschließen, es aufnehmen oder tragen. Wenn Sie beim Tragen des Elektrowerkzeugs den Finger am Schalter haben oder das Gerät eingeschaltet an die Stromversorgung anschließen, kann dies zu Unfällen führen.
- d) Entfernen Sie Einstellwerkzeuge oder Schraubenschlüssel, bevor Sie das Elektrowerkzeug einschalten. Ein Werkzeug oder Schlüssel, der sich in einem drehenden Geräteteil befindet, kann zu Verletzungen führen.
- e) Vermeiden Sie eine abnormale Körperhaltung. Sorgen Sie für einen sicheren Stand und halten Sie jederzeit das Gleichgewicht. Dadurch können Sie das Elektrowerkzeug in unerwarteten Situationen besser kontrollieren.

- f) Tragen Sie geeignete Kleidung. Tragen Sie keine weite Kleidung oder Schmuck. Halten Sie Haare, Kleidung und Handschuhe fern von sich bewegenden Teilen. Lockere Kleidung, Schmuck oder lange Haare können von sich bewegenden Teilen erfasst werden.
- g) Wenn Staubabsaug- und -auffangeinrichtungen montiert werden können, vergewissern Sie sich, dass diese angeschlossen sind und richtig verwendet werden. Verwendung einer Staubabsaugung kann Gefährdungen durch Staub verringern.
- h) Wiegen Sie sich nicht in falscher Sicherheit und setzen Sie sich nicht über die Sicherheitsregeln für Elektrowerkzeuge hinweg, auch wenn Sie nach vielfachem Gebrauch mit dem Elektrowerkzeug vertraut sind. Achtloses Handeln kann binnen Sekundenbruchteilen zu schweren Verletzungen führen.
- 4) **Verwendung und Behandlung des Elektrowerkzeugs**
- a) Überlasten Sie das Gerät nicht. Verwenden Sie für Ihre Arbeit das dafür bestimmte Elektrowerkzeug. Mit dem passenden Elektrowerkzeug arbeiten Sie besser und sicherer im angegebenen Leistungsbereich.
- b) Benutzen Sie kein Elektrowerkzeug, dessen Schalter defekt ist. Ein Elektrowerkzeug, das sich nicht mehr ein- oder ausschalten lässt, ist gefährlich und muss repariert werden.
- c) Ziehen Sie den Stecker aus der Steckdose und/oder entfernen Sie den Akku, bevor Sie Geräteeinstellungen vornehmen, Zubehörteile wechseln oder das Gerät weglegen. Diese Vorsichtsmaßnahme verhindert den unbeabsichtigten Start des Elektrowerkzeugs.
- d) Bewahren Sie unbenutzte Elektrowerkzeuge außerhalb der Reichweite von Kindern auf. Lassen Sie Personen das Gerät nicht benutzen, die mit diesem nicht vertraut sind oder diese Anweisungen nicht gelesen haben. Elektrowerkzeuge sind gefährlich, wenn Sie von unerfahrenen Personen benutzt werden.
- e) Pflegen Sie Elektrowerkzeuge mit Sorgfalt. Kontrollieren Sie, ob bewegliche Teile einwandfrei funktionieren und nicht klemmen, ob Teile gebrochen oder so beschädigt sind, dass die Funktion des Elektrowerkzeugs beeinträchtigt ist. Lassen Sie beschädigte Teile vor dem Einsatz des Gerätes reparieren. Viele Unfälle haben ihre Ursache in schlecht gewarteten Elektrowerkzeugen.
- f) Halten Sie Schneidwerkzeuge scharf und sauber. Sorgfältig gepflegte Schneidwerkzeuge mit scharfen Schneidkanten verklemmen sich weniger und sind leichter zu führen.
- g) Verwenden Sie Elektrowerkzeug, Zubehör, Einsatzwerkzeuge usw. entsprechend diesen Anweisungen. Berücksichtigen Sie dabei die Arbeitsbedingungen und die auszuführende Tätigkeit. Der Gebrauch von Elektrowerkzeugen für andere als die vorgesehenen Anwendungen kann zu gefährlichen Situationen führen.
- h) Halten Sie Griffe und Griffflächen trocken, sauber und frei von Öl und Fett. Rutschige Griffe und Griffflächen erlauben keine sichere Bedienung und Kontrolle des Elektrowerkzeugs in unvorhergesehenen Situationen.

5) Verwendung und Behandlung des Akkuwerkzeugs

- a) **Laden Sie die Akkus nur in Ladegeräten auf, die vom Hersteller empfohlen werden.** Für ein Ladegerät, das für eine bestimmte Art von Akkus geeignet ist, besteht Brandgefahr, wenn es mit anderen Akkus verwendet wird.
 - b) **Verwenden Sie nur die dafür vorgesehenen Akkus in den Elektrowerkzeugen.** Der Gebrauch von anderen Akkus kann zu Verletzungen und Brandgefahr führen.
 - c) **Halten Sie den nicht benutzten Akku fern von Büroklammern, Münzen, Schlüsseln, Nägeln, Schrauben oder anderen kleinen Metallgegenständen, die eine Überbrückung der Kontakte verursachen könnten.** Ein Kurzschluss zwischen den Akkukontakten kann Verbrennungen oder Feuer zur Folge haben.
 - d) **Bei falscher Anwendung kann Flüssigkeit aus dem Akku austreten. Vermeiden Sie den Kontakt damit. Bei zufälligem Kontakt mit Wasser abspülen. Wenn die Flüssigkeit in die Augen kommt, nehmen Sie zusätzlich ärztliche Hilfe in Anspruch.** Austretende Akkuflüssigkeit kann zu Hautreizungen oder Verbrennungen führen.
- ## 6) Service
- a) **Lassen Sie Ihr Elektrowerkzeug nur von qualifiziertem Fachpersonal und nur mit Original-Ersatzteilen reparieren.** Damit wird sichergestellt, dass die Sicherheit des Gerätes erhalten bleibt.
 - b) **Warten Sie niemals beschädigte Akkus.** Sämtliche Wartung von Akkus sollte nur durch den Hersteller oder bevollmächtigte Kundendienststellen erfolgen.

Gerätespezifische Sicherheitshinweise für Strauchscheren

WICHTIG

VOR GEBRAUCH SORGFÄLTIG LESEN FÜR IHRE UNTERLAGEN AUFBEWAHREN

Machen Sie sich mit der Betriebsanleitung vertraut, bevor Sie versuchen, das Gerät zu bedienen.

Vorbereitung

- a) **Halten Sie alle Körperteile vom Schneidmesser fern. Versuchen Sie nicht, bei laufendem Messer Schnittgut zu entfernen oder zu schneidendes Material festzuhalten. Entfernen Sie eingeklemmtes Schnittgut nur bei ausgeschaltetem Gerät.** Ein Moment der Unachtsamkeit bei Benutzung der Akkuschere kann zu schweren Verletzungen führen.
- b) **Tragen Sie die Strauchschere am Griff bei stillstehendem Messer. Bei Transport oder Aufbewahrung der Strauchschere stets die Schutzabdeckung aufziehen.** Sorgfältiger Umgang mit dem Gerät verringert die Verletzungsgefahr durch das Messer.
- c) **Halten Sie das Elektrowerkzeug nur an den isolierten Griffflächen, da das Schneidmesser in Berührung mit verborgenen Stromleitungen kommen kann.** Der Kontakt des Schneidmessers mit einer spannungsführenden Leitung kann metallene Geräteteile unter Spannung setzen und zu einem elektrischen Schlag führen.
- d) **DIESE STRAUCHSCHERE KANN ERNSTHAFTHE VERLETZUNGEN VERURSACHEN!** Lesen Sie sorgfältig die Anweisungen zum korrekten Umgang, zur Vorbereitung, zur Instandhaltung, zum Starten und Abstellen der Strauchschere. Machen Sie sich mit allen Stellteilen und der sachgerechten Benutzung der Strauchschere vertraut.
- e) **Kinder dürfen die Strauchschere niemals benutzen.**

- f) Vorsicht vor oberirdischen Stromleitungen.
- g) Der Gebrauch der Strauchscheren ist zu vermeiden, wenn sich Personen, vor allem Kinder, in der Nähe befinden.
- h) Tragen Sie geeignete Kleidung! Tragen Sie keine weite Kleidung oder Schmuck, welcher von sich bewegenden Teilen erfasst werden kann. Es wird empfohlen, feste Handschuhe, rutschfeste Schuhe und Schutzbrille zu tragen.
- i) Berührt die Schneideinrichtung einen Fremdkörper oder sollten sich die Betriebsgeräusche verstärken oder die Strauchscheren ungewöhnlich stark vibrieren, schalten Sie das Gerät ab, und lassen Sie die Strauchscheren zum Stillstand kommen. Entnehmen Sie den Akku und ergreifen Sie folgende Maßnahmen:
 - auf Schäden überprüfen;
 - auf lose Teile überprüfen und alle losen Teile befestigen;
 - beschädigte Teile gegen gleichwertige Teile austauschen oder reparieren lassen.

Warnung! Tragen Sie einen Gehörschutz
Warnung! Tragen Sie einen Augenschutz.

Betrieb

- a) Das Gerät ausschalten und Akku entnehmen vor:
 - Reinigung oder Beseitigung einer Blockierung;
 - Überprüfung, Instandhaltung oder Arbeiten an der Strauchscheren;
 - Einstellung der Arbeitsposition der Schneideinrichtung;
 - wenn die Strauchscheren unbeaufsichtigt bleibt.
- b) Stellen Sie immer sicher, dass sich die Strauchscheren ordnungsgemäß in einer der vorgegebenen Arbeitspositionen befindet, bevor das Gerät gestartet wird.
- c) Während des Betriebes der Strauchscheren ist immer sicherzustellen, dass ein sicherer Stand eingenommen wird.

- d) Benutzen Sie die Strauchscheren nicht mit einer defekten oder stark abgenutzten Schneideinrichtung.
- e) Stellen Sie immer sicher, dass alle Griffe und Sicherheitseinrichtungen beim Gebrauch der Strauchscheren angebaut sind. Versuchen Sie niemals, eine unvollständige Strauchscheren oder eine mit nicht zulässigem Umbau zu benutzen.
- f) Benutzen Sie immer beide Hände, wenn die Strauchscheren mit zwei Griffen ausgerüstet ist.
- g) Machen Sie sich stets vertraut mit Ihrer Umgebung und achten Sie auf mögliche Gefahren, die Sie wegen der Geräusche der Strauchscheren vielleicht nicht hören können.

Wartung und Aufbewahrung

- a) Wenn die Strauchscheren zwecks Wartung, Inspektion oder Lagerung stillgesetzt wird, schalten Sie das Gerät aus, entnehmen Sie den Akku und vergewissern Sie sich, dass alle rotierenden Teile zum Stillstand gekommen sind. Lassen Sie die Maschine abkühlen, bevor Sie diese überprüfen, einstellen usw.
- b) Lassen Sie die Strauchscheren immer abkühlen, bevor Sie diese lagern.
- c) Beim Transportieren oder bei der Lagerung der Strauchscheren ist die Schneideinrichtung immer mit dem Schutz für die Schneideinrichtung abzudecken.

Gerätespezifische Sicherheitshinweise für Grasscheren

WICHTIG

VOR GEBRAUCH SORGFÄLTIG LESEN FÜR IHRE UNTERLAGEN AUFBEWAHREN Sicherer Betrieb

Schulung

- a) Lesen Sie die Anweisungen aufmerksam. machen Sie sich mit den Stellteilen und der sachgemäßen Verwendung der Maschine vertraut.
- b) Erlauben Sie niemals Personen, die mit diesen Anweisungen nicht vertraut sind, oder Kindern die Verwendung der Maschine. Örtlich geltende Vorschriften können das Alter des Benutzers beschränken.
- c) Es ist zu beachten, dass der Benutzer selbst für Unfälle oder Gefährdungen gegenüber anderen Personen oder deren Besitz verantwortlich ist.

Vorbereitung

- a) Vor der Benutzung ist die Maschine optisch auf beschädigte, fehlende oder falsch angebrachte Schutzeinrichtungen oder -abdeckungen zu überprüfen.
- b) Niemals die Maschine in Betrieb nehmen, wenn sich Personen, insbesondere Kinder, oder Haustiere in der Nähe befinden.

Betrieb

- a) Augenschutz, lange Hose und festes Schuhwerk sind über den gesamten Zeitraum der Benutzung der Maschine tragen.
- b) Die Verwendung der Maschine unter Schlechtwetterbedingungen, insbesondere bei Blitzrisiko, ist zu vermeiden.
- c) Die Maschine nur bei Tageslicht oder bei guter künstlicher Beleuchtung verwenden.
- d) Niemals die Maschine mit beschädigter Abdeckung oder Schutzeinrichtung bzw. ohne Abdeckung oder Schutzeinrichtungen verwenden.

- e) Den Motor nur einschalten, wenn sich Hände und Füße außer Reichweite des Schneidwerks befinden.
- f) Stets die Maschine von der Stromversorgung trennen (d. h. die den Stecker vom Stromnetz trennen, die Sperreinrichtung oder die herausnehmbare Batterie entfernen),
 - immer, wenn die Maschine unbeaufsichtigt gelassen wird;
 - vor dem Entfernen einer Blockierung;
 - vor der Überprüfung, Reinigung oder Bearbeitung der Maschine;
 - nach Berühren eines Fremdkörpers, um die Maschine auf Beschädigungen zu überprüfen;
 - zur sofortigen Überprüfung, wenn die Maschine beginnt, übermäßig stark zu vibrieren.
- g) Vorsicht vor Verletzungen durch das Schneidwerk an Füßen und Händen.
- h) Stets sicherstellen, dass die Lüftungsöffnungen frei von Fremdkörpern gehalten werden.

Instandhaltung und Aufbewahrung

- a) Die Maschine ist von der Stromversorgung zu trennen (d. h. den Sicherheitsschlüssel abziehen), bevor die Wartung oder Reinigungsarbeiten durchgeführt werden.
- b) Nur die vom Hersteller empfohlenen Ersatz- und Zubehörteile sind zu verwenden.
- c) Die Maschine ist regelmäßig zu überprüfen und zu warten. Die Maschine nur in einer Vertragswerkstatt instand setzen lassen.
- d) Ist die Maschine nicht in Gebrauch, ist es außerhalb der Reichweite von Kindern aufzubewahren.

Empfehlung (für netzbetriebene Maschinen und für Maschinen mit integriertem Ladegerät)

Die Maschine sollte über eine Fehlerstrom-Schutzeinrichtung (RCD) mit einem Auslösestrom von nicht mehr als 30 mA versorgt werden.

Allgemeine Sicherheitshinweise für Rasen- und Strauchscheren

- Verwenden Sie die Strauchschiere im vorgesehenen privaten Bereich zur Pflege von Büschen, Hecken, Sträuchern und Grasflächen.
- Verwenden Sie die Akkuscheren nicht, wegen der körperlichen Gefährdung des Benutzers, zum Zerkleinern im Sinne der Kompostierung.
- Sie sollten die Akkuscheren nicht in öffentlichen Anlagen, Parks, Sportstätten, an Straßen usw. sowie in der Land-/ Forstwirtschaft verwenden.
- Wählen Sie die Arbeitshöhe so, dass das Messer nicht mit dem Boden in Kontakt kommt.
- Beachten Sie, dass auch bei entladene n Geräten beim Einschalten grundsätzlich eine Verletzungsgefahr durch Restladung besteht.
- Jugendliche unter 16 Jahren dürfen die Geräte nicht bedienen.
- **Dieses Gerät darf nicht von Kindern und nicht von Personen mit eingeschränkten körperlichen, sensorischen oder geistigen Fähigkeiten oder mit unzureichender Erfahrung und Wissen verwendet werden. Ebenso dürfen Personen, die mit dieser Betriebsanleitung nicht vertraut, das Gerät nicht verwenden.** Lokale Vorschriften können eine Altersbeschränkung für Benutzer festlegen.

Akku

Brandgefahr!

- Akkus nie in Umgebung von Säuren und leicht entflammaren Materialien laden.
- Akku nur in einer Umgebungstemperatur zwischen 10 °C bis 45 °C laden. Nach starker Belastung Akku erst abkühlen lassen.

Ladegerät

- a) Dieses Gerät ist nicht dafür bestimmt, durch Personen (einschließlich Kinder) mit eingeschränkten physischen, sensorischen oder geistigen Fähigkeiten oder mangels Erfahrung und/oder mangels Wissen benutzt zu werden, es sei denn, sie werden durch eine für ihre Sicherheit zuständige Person beaufsichtigt oder erhalten von ihr Anweisungen, wie das Gerät zu benutzen ist.
- b) Kinder sollten beaufsichtigt werden, um sicherzustellen, dass sie nicht mit dem Gerät spielen.
- c) Verwenden Sie zum Laden des Akkus ausschließlich das mitgelieferte Ladegerät. Es besteht Brand- und Explosionsgefahr.
- d) Überprüfen Sie vor jeder Benutzung Ladegerät, Netzkabel und Stecker und lassen Sie es von qualifiziertem Fachpersonal und nur mit Original-Ersatzteilen reparieren. Benutzen Sie ein defektes Ladegerät nicht und öffnen Sie es nicht selbst. Damit wird sichergestellt, dass die Sicherheit des Gerätes erhalten bleibt.
- e) Schließen Sie das Ladegerät nur an eine Steckdose mit Fehlerstrom-Schutzeinrichtung (FI-Schalter) an. Achten Sie darauf, dass die Netzspannung mit den Angaben des Typenschildes auf dem Ladegerät übereinstimmt. Es besteht die Gefahr eines elektrischen Schlags.
- f) Halten Sie das Ladegerät sauber und fern von Nässe und Regen. Benutzen Sie das Ladegerät niemals im Freien. Durch Verschmutzung und das Eindringen von Wasser erhöht sich das Risiko eines elektrischen Schlags.
- g) Das Ladegerät darf nur mit den zugehörigen Original-Akkus betrieben werden. Das Laden von anderen Akkus kann zu Verletzungen und Brandgefahr führen.

- h) Vermeiden Sie mechanische Beschädigungen des Ladegerätes. Sie können zu inneren Kurzschlüssen führen.
- i) Das Ladegerät darf nicht auf brennbarem Untergrund (z.B. Papier, Textilien) betrieben werden. Es besteht Brandgefahr wegen der beim Laden auftretenden Erwärmung.
- j) Wenn die Anschlussleitung dieses Gerätes beschädigt wird, muss sie durch den Hersteller oder seinen Kundendienst oder eine ähnlich qualifizierte Person ersetzt werden, um Gefährdungen zu vermeiden.
- k) Laden Sie in dem Ladegerät keine nicht-auf-ladbaren Batterien auf.

Explosionsgefahr!

- Gerät vor Hitze und Feuer schützen.
- Nicht auf Heizkörpern ablegen oder längerer Zeit starker Sonneneinstrahlung aussetzen.
- Gerät nur in einer Umgebungstemperatur zwischen -10 °C bis + 45 °C verwenden.

Kurzschlussgefahr

- Das Gerät darf nicht geöffnet- und der Akku nicht entnommen werden.
- Das Gerät darf nicht kurzgeschlossen werden und es dürfen keine Gegenstände in die Ladebuchse hineinsteckt werden.

Restgefahren

Auf bestehende Restgefahren wird in der Dokumentation hingewiesen.

- Bestehende Restgefahren vermeiden Sie durch das praktische Umsetzen und Beachten dieser Vorgaben:
 - Der speziellen Warnhinweise am Gerät.
 - Der Sicherheitshinweise und Warnhinweise in dieser Anleitung.
 - Der Betriebsanweisungen des Betreibers.
- Lebensgefahr/Verletzungsgefahr für Personen kann entstehen durch:
 - Fehlanwendung
 - unsachgemäße Handhabung

- Transport
- fehlende Schutzeinrichtungen
- defekte bzw. beschädigte Bauteile
- Handhaben/Benutzen durch nicht geschultes, unterwiesenes Personal
- Sachschäden am Gerät können entstehen durch:
 - unsachgemäße Handhabung
 - nicht eingehaltene Betriebs- und Wartungsvorgaben
 - ungeeignete Zubehörteile

Bedeutung der Symbole



Achtung



Lesen Sie die Betriebsanleitung vor der Inbetriebnahme!



Schneidwerkzeug läuft nach.



Benutzen Sie das Gerät nicht bei Regen, bei schlechter Witterung, in feuchter Umgebung oder nassen Hecken oder nassem Rasen.



Vorsicht!

Gefahr durch fortschleudernde Teile bei laufendem Motor. Halten Sie Dritte immer aus dem Gefahrenbereich fern.



Garantierte Schallleistung.



Schnittlänge Strauchscheren-Messer



Schutzklasse III (Schutz durch Kleinspannung)

Ladegerät



Polung



Das Ladegerät ist nur zur Verwendung in Räumen geeignet.



Schutzklasse II (Doppelisolierung); gilt für Ladegerät

Vor der ersten Inbetriebnahme



Warnung!

Erstickungsgefahr für Kinder beim Spielen mit Verpackungsmaterial!

- ▶ Verpackungsmaterial unbedingt von Kindern fernhalten.

- Entfernen Sie vor dem ersten Gebrauch alle Verpackungsmaterialien vom Gerät.

Ladevorgang (Bild 1)



Warnung!

Verletzungen oder Sachschäden.

- ▶ Nur in trockenen Räumen laden. Verwenden Sie nur das Original-Ladegerät!



Vorsicht!

Verletzungen oder Sachschäden.

- ▶ Netzspannung beachten!
- ▶ das Ladegerät muss mit den Angaben auf dem Typenschild des Gerätes übereinstimmen.



Hinweis

Vor dem ersten Gebrauch muss der Akku geladen werden.

- ▶ Ladestecker in die Ladebuchse der Akkuschere stecken **1** / **1**.
- ▶ Schließen Sie das Ladegerät an die Netzspannung (230 V ~) an **1** / **2**.



Hinweis zur Ladezustandsanzeige

- rote LED zeigt Ladevorgang an.
 - rote LED erlischt, wenn der Ladevorgang abgeschlossen ist.
- Die empfohlene Ladezeit beträgt ca. 3 Stunden.

- ▶ Nehmen Sie nach dem Ladevorgang das Ladegerät von der Netzspannung und entfernen Sie dann den Ladestecker von der Ladebuchse.

Allgemeine Hinweise zum Akku



Hinweis

Der Akku erreicht erst nach mehrmaligem Laden seine volle Kapazität.

Im Interesse einer langen Lebensdauer des Akkus, sollten Sie folgende Punkte beachten:

- Das Gerät ist nur mit SELV (Safety Extra Low Voltage, Sicherheitskleinspannung) entsprechend der Kennzeichnung auf dem Gerät zu versorgen.
- ▶ Laden Sie den in das Gerät eingebauten Akku vor dem ersten Gebrauch auf. Den Akku nicht mehrmals hintereinander kurz aufladen.
- ▶ Verwenden Sie zum Aufladen des in das Gerät eingebauten Li-Ionen-Akkus das mitgelieferte Ladegerät.
- ▶ Laden Sie den Akku nach, wenn das Gerät zu langsam läuft.
- ▶ Beachten Sie in jedem Falle die jeweils gültigen Sicherheitshinweise sowie Bestimmungen und Hinweise zum Umweltschutz.
- Defekte, die aus unsachgemäßer Handhabung resultieren, unterliegen nicht der Garantie.

Sicherheitsschlüssel (Bild)

Der Sicherheitsschlüssel schützt vor unbeabsichtigtem Starten.

- ▶ Vor jedem Gebrauch den Sicherheitsschlüssel einsetzen.

Bedienung

Messer einsetzen/auswechseln (Bild /)



Vorsicht!





Verletzungen oder Sachschäden.

- ▶ Verwenden Sie geeigneten Augenschutz und festes Schuhwerk.
- ▶ Schalten Sie das Elektrowerkzeug nur ein, wenn sich Hände und Füße außerhalb der Reichweite des Schneidwerks befinden. Setzen Sie den Messerschutz auf!







Hinweis

Achten Sie darauf, vor dem Einsetzen oder Auswechseln der Messer das Gerät auszuschalten und den Sicherheitsschlüssel zu ziehen, um Gefährdungen und Verletzungen zu vermeiden.

- ▶ Setzen Sie das Grasscheren-Messer oder das Strauchscheren-Messer auf die Steckverbindung an der Unterseite des Motorgehäuses auf  / .
- ▶ Drücken Sie das Messer in Richtung Motorgehäuse.
- ✓ Es rastet hörbar ein.
- ▶ Um das Messer abzunehmen, drücken Sie die Entriegelungstasten an den zwei Seiten des Motorkopfes und nehmen Sie das komplette Messer ab  / .

Ein- und Ausschalten (Bild /)

- ▶ Nehmen Sie vor dem Einschalten den Messerschutz ab .
- ▶ Stecken Sie den Sicherheitsschlüssel in das Gerät ein.
- ▶ Zum Einschalten halten Sie die Einschaltsperrle gedrückt und betätigen Sie den Ein-/Ausschalter  /  / .
- ▶ Lassen Sie die Einschaltsperrle los.
- ✓ Das Gerät läuft mit höchster Geschwindigkeit.
- ▶ Zum Ausschalten lassen Sie den Ein-/Ausschalter los.



Warnung!

Verletzungsgefahr!

Nach dem Ausschalten des Gerätes bewegen sich die Messer noch einige Zeit weiter.

- ▶ Lassen Sie die Messer vollständig zur Ruhe kommen.
- ▶ Berühren Sie die sich bewegenden Messer nicht und bremsen Sie diese nicht ab.

Allgemeine Arbeitshinweise

Achtung!

Achten Sie beim Schneiden darauf, dass keine Gegenstände wie Draht, Metallteile, Steine usw. in das Messer gelangen. Dies kann zu Schäden an der Schneideinrichtung führen. Schalten Sie bei Blockierung der Messer durch feste Gegenstände das Gerät sofort aus.

Kontrollieren Sie das Gerät vor jedem Gebrauch auf offensichtliche Mängel wie lose, abgenutzte oder beschädigte Teile. Prüfen Sie den festen Sitz der Schrauben im Messerbalken.

- ▶ Entfernen Sie das Netzteil, bevor Sie mit dem Gerät arbeiten. Verwenden Sie kein Verlängerungskabel. Das Netzteil darf nur in geschlossenen Räumen verwendet werden.
- ▶ Verwenden Sie nur scharfe Messer, um eine gute Schnittleistung zu erzielen und das Gerät und den Akku zu schonen.
- ▶ Belasten Sie das Gerät während der Arbeit nicht so stark, dass es zum Stillstand kommt.
- ▶ Beachten Sie die Hinweise zur Wartung und Reinigung des Gerätes.

Einsatz als Grasschere

- Gras lässt sich am besten schneiden, wenn es trocken und nicht zu hoch ist.

Einsatz als Strauchschere

- ▶ Bewegen Sie das Gerät gleichmäßig vorwärts oder bogenförmig auf und ab.
- Der doppelseitige Messerbalken ermöglicht den Schnitt in beiden Richtungen oder durch Pendelbewegungen von einer Seite zur anderen.

Wartung/Reinigung



Warnung!

Gefahr von Verletzungen durch bewegliche gefährliche Teile.

- ▶ Gerät nicht öffnen, im Zweifelsfall immer eine Fachwerkstatt aufsuchen.
- ▶ Ziehen Sie vor Wartungs- und Reinigungsarbeiten am Gerät den Sicherheitsschlüssel ab.
- ▶ Greifen Sie nicht an laufende Schneiden.



Vorsicht!

Gefahr durch Schnittverletzungen!

- ▶ Tragen Sie beim Umgang mit den Messern Handschuhe.

Achtung!

Achten Sie darauf, dass der Sicherheitsschlüssel vor allen Arbeiten abgezogen ist.

Achtung!

Verwenden Sie keine Reinigungs- bzw. Lösungsmittel. Sie könnten das Gerät damit irreparabel beschädigen. Chemische Substanzen können die Kunststoffteile des Gerätes angreifen.

- ▶ Überprüfen Sie Abdeckungen und Schutzeinrichtungen auf Beschädigungen und korrekten Sitz. Tauschen Sie diese gegebenenfalls aus.
- ▶ Betreiben Sie die Maschine niemals mit fehlerhaften Schutzeinrichtungen oder -abdeckungen oder ohne Schutzeinrichtung, oder mit beschädigtem oder abgenutztem Kabel.
- ▶ Halten Sie Lüftungsschlitze, Motorgehäuse und Griffe des Gerätes sauber. Verwenden Sie dazu ein feuchtes Tuch oder eine Bürste.



Hinweis

Halten Sie das Messer stets sauber. Nach jeder Benutzung des Gerätes müssen Sie

- das Messer reinigen (mit öligem Lappen);
 - den Messerbalken einölen mit Ölkännchen oder Spray.
- ▶ Stumpfe, verbogene oder beschädigte Messer müssen ausgewechselt werden.

Messer reinigen



Hinweis

Das Messer sollte generell nicht nachgeschliffen, sondern ausgetauscht werden.

- ▶ Nehmen Sie das Messer aus der Akkuschere.
- ▶ Fetten Sie den Kunststoffring der Messer mit Vaseline ein.

- ▶ Reinigen Sie den sichtbaren Bereich des Getriebes und schmieren diesen ebenfalls mit dem Fett ein.
- ▶ Setzen Sie das Messer wieder ein.

Beseitigung von Störungen



Warnung!

Gefahr von Verletzungen oder Sachschäden.

- ▶ Suchen Sie im Zweifelsfall immer eine Fachwerkstatt auf.
- ▶ Stellen Sie vor jeder Prüfung oder vor Arbeiten das Gerät ab und entfernen Sie das Netzkabel.
- ▶ Gerät nicht öffnen, im Zweifelsfall immer eine Service-Werkstatt aufsuchen.
- ▶ Akkuschere vor jeder Prüfung oder vor Arbeiten am Messer abstellen.
- ▶ Sicherheitsschlüssel abziehen!

Problem	Mögliche Ursachen	Fehlerbehebung
Gerät startet nicht	Gerät ist entladen.	Gerät laden.
	Einschaltsperr nicht richtig betätigt.	Einschaltsperr richtig betätigen.
	Ein-/Ausschalter defekt.	Reparatur durch Service-Center.
Schlechtes Schneidergebnis	Sicherheitsschlüssel nicht eingesteckt.	Sicherheitsschlüssel einstecken.
	Zu viel Reibung wegen fehlender Schmierung.	Messer ölen.
	Verschmutztes Messer.	Messer reinigen.
	Messer ist stumpf oder hat Scharten.	Messer schärfen oder auswechseln.
	Messer ist beschädigt.	Messer auswechseln.

Technische Daten

Akku-Gras- und Strauchschere

Modell Nr.	RASH 1236 / RASH 1236 L
Nennspannung	3,6 V ===
Schutzklasse	III
Schutzart	IPX1
Gewicht (inkl. Zubehör)	ca. 0,60 kg

Grasschere

Schnittbreite	76 mm
Messerbreite	80 mm
Schalldruckpegel (L_{pA})	68 dB(A); $K_{pA}=3$ dB
Schallleistungspegel (L_{WA})	77 dB(A); $K_{WA}=3$ dB(A)
gemessen gemäß EN 50636-2-94:2014	
Schwingungsgesamt- wert (ah)	1,1 m/s ² ; $K=1,5$ m/s ²
gemessen gemäß EN 50636-2-94:2014, EN 60335-1:2012+A11+A13	

Strauchschere

Schnittlänge	120 mm
Zahnabstand	ca. 8 mm
Schalldruckpegel (L_{pA})	66 dB(A); $K_{pA}=3$ dB
Schallleistungspegel (L_{WA})	77 dB(A); $K_{WA}=3$ dB(A)
Garantierter Schallleis- tungspegel (L_{WA})	82 dB(A)
nach 2004/14/EC überarbeitet durch 2005/88/EC	
Schwingungsgesamt- wert (ah)	1,8 m/s ² ; $K=1,5$ m/s ²

gemessen gemäß EN 60745-1:2009 und A11,
EN 60745-2-15:2009 und A1

Akku (Li-Ion)

Nennspannung	3,6 V ===; 1,5 Ah
Ladezeit	ca. 3 Std.

Ladegerät

Modell Nr.	JLH030600600G
Bemessungseingang	100-240 V~; 50/60 Hz; 8W
Bemessungsausgang	6 V === / 0,6A
Schutzart	IP X0
Schutzklasse	II

- Der angegebene Schwingungsemissionswert ist nach einem genormten Prüfverfahren (EN 50636-2-94 / EN 60745-1 / EN 60745-2-15 / EN 60335-1:2012+A11+A13) gemessen worden und kann zum Vergleich eines Elektrowerkzeugs mit einem anderen verwendet werden;
- Der angegebene Schwingungsemissionswert kann auch zu einer einleitenden Einschätzung der Aussetzung verwendet werden.
- Der Schwingungsemissionswert kann sich während der tatsächlichen Benutzung des Elektrowerkzeugs von dem Angabewert unterscheiden, abhängig von der Art und Weise, in der das Elektrowerkzeug verwendet wird;
- Versuchen Sie, die Belastung durch Vibrationen so gering wie möglich zu halten. Beispielhafte Maßnahmen zur Verringerung der Vibrationsbelastung sind das Tragen von Handschuhen beim Gebrauch des Werkzeugs und die Begrenzung der Arbeitszeit. Dabei sind alle Anteile des Betriebszyklus sind zu berücksichtigen (beispielsweise Zeiten, in denen das Elektrowerkzeug abgeschaltet ist, und solche, in denen es zwar eingeschaltet ist, aber ohne Belastung läuft).

Umweltgerechte Entsorgung

Verpackung entsorgen

Die Produktverpackung besteht aus recyclingfähigen Materialien. Entsorgen Sie die Verpackungsmaterialien entsprechend ihrer Kennzeichnung bei den öffentlichen Sammelstellen bzw. gemäß den landesspezifischen Vorgaben.

Entsorgungshinweise zu elektrischen Artikeln



Entsorgen Sie Elektrogeräte nicht über den Hausmüll. Gemäß europäischer Richtlinie 2012/19/EU über Elektro- und Elektronik-Altgeräte und Umsetzung in nationales Recht müssen verbrauchte Elektrogeräte getrennt gesammelt und einer umweltgerechten Wiederverwertung zugeführt werden. Recycling-Alternative zur Rücksendeaufforderung: Der Eigentümer des Elektrogerätes ist alternativ anstelle Rücksendung zur Mitwirkung bei der sachgerechten Verwertung im Falle der Eigentumsaufgabe verpflichtet. Das Altgerät kann hierfür auch einer Rücknahmestelle überlassen werden, die eine Beseitigung im Sinne des nationalen Kreislaufwirtschafts und Abfallgesetzes durchführt. Nicht betroffen sind den Altgeräten beigelegte Zubehörteile und Hilfsmittel ohne Elektrobestandteile.

Hinweise zu batteriebetriebenen Artikeln

- ▶ Bitte folgen Sie den Anweisungen des Batterien-Herstellers!
- ▶ Verwenden Sie nur die empfohlenen Batterien oder einen ähnlichen Typ!
- ▶ Verwenden Sie keine verschiedenen Typen von Batterien oder neue und gebrauchte Batterien zusammen!

- ▶ Stellen Sie die richtige Polarität beim Einlegen der Batterien sicher!
- ▶ Entfernen Sie die Batterien aus dem Gerät, falls dieses über einen längeren Zeitraum nicht benutzt wird!
- ▶ Entfernen Sie leere Batterien aus dem Gerät!
- ▶ Laden Sie keine nicht wieder aufladbare Batterien!
- ▶ Die Versorgungsklemmen dürfen nicht kurzgeschlossen werden!
- ▶ Zu entsorgende Batterien nicht ins Feuer werfen!
- ▶ Außerhalb der Reichweite von Kindern
- ▶ aufbewahren!

Akku entsorgen



Akkus und Batterien dürfen nicht im Restmüll entsorgt werden (siehe Symbol). Als Verbraucher sind Sie gesetzlich dazu verpflichtet, Akkus und Batterien bei einer öffentlichen Sammelstelle oder im Handel abzugeben. Geben Sie deshalb das Elektrogerät vollständig (mit Akku) und nur im entladenen Zustand an einer Sammelstelle ab.

Weitere Entsorgungshinweise

Geben Sie das Elektroaltgerät so zurück, dass seine spätere Wiederverwendung oder Verwertung nicht beeinträchtigt wird. Elektroaltgeräte können Schadstoffe enthalten. Bei falschem Umgang oder Beschädigung des Gerätes können diese Schadstoffe bei der späteren Verwertung des Gerätes zu Gesundheitsschäden oder Gewässer- und Bodenverunreinigungen führen.

Lagerung

- ▶ Bewahren Sie das Gerät im mitgelieferten Messerschutz trocken und außerhalb der Reichweite von Kindern auf.
- ▶ Lagern Sie den Akku nur im teilgeladenen Zustand. Der Ladezustand sollte während einer längeren Lagerzeit 40-60 % betragen.
- ▶ Lagern Sie das Gerät zwischen 10 °C bis 25 °C. Vermeiden Sie während der Lagerung extreme Kälte oder Hitze, damit der Akku nicht an Leistung verliert.

EG-Konformitätserklärung



Angaben zu Normen finden Sie auf der beigelegten EG-Konformitätserklärung.

Vážená zákaznice, vážený zákazníku!

Gratulujeme vám ke koupi nového přístroje. Rozhodli jste se pro produkt s vynikajícím poměrem ceny a výkonu, který vám bude přinášet mnoho radosti.

Rozsah dodávky

- Přístroj s bezpečnostním klíčem
- Nůžky na trávu s krytem nože
- Nůžky na keře s krytem nože
- Nabíječka, prodlužovací nástavec (pouze pro RASH 1236 LH)
- Návod k obsluze

Zkontrolujte, zda jsou přítomny všechny díly a přístroj nebyl během přepravy poškozen. Poškozený přístroj neuvádějte do provozu!

Všeobecné bezpečnostní pokyny pro elektrické nářadí



Přečtěte si všechny bezpečnostní pokyny, instrukce, obrázky a technické údaje na tomto elektrickém nářadí. Nedodržení následujících pokynů může vést k úrazu elektrickým proudem, požáru a/nebo vážnému zranění.

Všechny bezpečnostní pokyny a další pokyny uschovejte pro budoucí použití.

Výraz „elektrické nářadí“ použitý v bezpečnostních pokynech se vztahuje k elektrickému nářadí napájenému ze sítě (se síťovým kabelem) anebo k elektrickému nářadí napájenému akumulátorem (bez síťového kabelu).

Zákaz svévolných změn a úprav

Je zakázáno provádět změny na přístroji či z něj vytvořit příslušenství. Takové změny mohou mít za následek zranění a chybnou funkci.

- Opravy přístroje smí provádět pouze pověřené a vyškolené osoby. Vždy používejte originální náhradní díly. Tím zajistíte bezpečnost elektrického nářadí.

Informační symboly v tomto návodu

Značky a symboly uvedené v tomto návodu vám pomohou bezpečně používat tento návod a přístroj.



Upozornění:

Informace o nejúčinnějším nebo nejpraktičtějším způsobu použití.

► Provedení kroku

Vyzve vás k provedení kroku.

✓ Výsledek provedení kroku

Výsledek sledu provedených kroků.



Číslo položek, čísla obrázků

Úroveň nebezpečí varovných pokynů

V tomto návodu k obsluze se používají následující úrovně nebezpečí k upozornění na potenciální nebezpečí:



Nebezpečí!

Bezprostředně hrozí nebezpečná situace, která povede k vážnému zranění nebo dokonce k smrti, pokud nebudou dodržena příslušná opatření.



Varování!

Může nastat nebezpečná situace, která povede k vážnému zranění nebo dokonce k smrti, pokud nebudou dodržena příslušná opatření.



Opatrně!

Může nastat nebezpečná situace, která povede k lehkému či menšímu zranění, pokud nebudou dodržena příslušná opatření.

Pozor!

Může nastat potenciálně škodlivá situace, která bude mít za následek materiální škody, pokud se jí nevyhnete.

Struktura varovných pokynů

Varovné pokyny mají následující strukturu:



Signální slovo (úroveň nebezpečí)

Typ a zdroj nebezpečí!

- Důsledky nerespektování
- ▶ Opatření k zamezení nebezpečí

Použití v souladu s určením

Akumulátorové nůžky na trávu a keře jsou určeny výhradně

- pro krácení a zastřihávání tenkých výhonků na živých plotech a okrasných keřích.
- pro domácí sekání trávy na okrajích a na malých plochách.
- k použití v souladu s popisy a bezpečnostními pokyny uvedenými v tomto návodu k obsluze.

Jakékoli jiné použití se považuje za nesprávné použití.

Uživatel odpovídá za škody způsobené nesprávným použitím.

Všeobecné bezpečnostní pokyny pro elektrické nářadí

VAROVÁNÍ Přečtěte si všechny bezpečnostní a další pokyny. Nedodržení bezpečnostních pokynů a dalších pokynů může vést k úrazu elektrickým proudem, požáru a/nebo vážnému zranění.

Všechny bezpečnostní pokyny a další pokyny uschovejte pro budoucí použití.

Výraz „elektrické nářadí“ použitý v bezpečnostních pokynech se vztahuje k elektrickému nářadí napájenému ze sítě (se síťovým kabelem) a k elektrickému nářadí napájenému akumulátorem (bez síťového kabelu).

1) Bezpečnost v pracovním prostoru

- a) **Udržujte pracovní prostor čistý a dobře osvětlený.** Nepořádek nebo neosvětlené pracovní prostory mohou vést k úrazům.
- b) **Nepracujte s elektrickým nářadím v prostředí s nebezpečím výbuchu, kde se vyskytují hořlavé kapaliny, plyny nebo prach.** Elektrické nářadí je zdrojem jiskření, které může zapálit prach nebo výpary.

- c) Při práci s elektrickým nářadím udržujte děti a ostatní osoby v bezpečné vzdálenosti. Při rozptýlení můžete ztratit kontrolu nad nářadím.
- 2) Elektrická bezpečnost
- a) Zástrčka nářadí musí odpovídat zásuvce. Zástrčka nesmí být žádným způsobem upravena. Nepoužívejte zásuvkové adaptéry společně s elektrickým nářadím s ochranným uzemněním. Neupravené zástrčky a odpovídající zásuvky snižují riziko úrazu elektrickým proudem.
- b) Zabraňte kontaktu těla s uzemněnými povrchy, jako jsou potrubí, topení, sporáky a chladničky. Pokud je vaše tělo uzemněno, hrozí zvýšené riziko úrazu elektrickým proudem.
- c) Nevystavujte elektrické nářadí dešti nebo vlhkému prostředí. Vniknutí vody do elektrického nářadí zvyšuje riziko úrazu elektrickým proudem.
- d) Nepoužívejte kabel k přenášení elektrického nářadí, k jeho zavěšení nebo k vytažení zástrčky ze zásuvky. Udržujte kabel v dostatečné vzdálenosti od zdrojů tepla, oleje, ostrých hran nebo pohyblivých součástí nářadí. Poškozené nebo zamotané kabely zvyšují riziko úrazu elektrickým proudem.
- e) Při práci s elektrickým nářadím venku používejte pouze prodlužovací kabely, které jsou vhodné pro venkovní použití. Použití prodlužovacího kabelu vhodného pro venkovní použití snižuje riziko úrazu elektrickým proudem.
- f) Pokud je použití elektrického nářadí ve vlhkém prostředí nevyhnutelné, použijte proudový chránič. Použití proudového chrániče snižuje riziko úrazu elektrickým proudem.
- 3) Bezpečnost osob
- a) Zůstaňte stále pozorní, věnujte pozornost tomu, co děláte, a používejte zdravý rozum při práci s elektrickým nářadím. Nepoužívejte elektrické nářadí, pokud jste unavení nebo pod vlivem drog, alkoholu nebo léků. Chvilka nepozornosti při práci s elektrickým nářadím může vést k vážnému zranění.
- b) Používejte osobní ochranné prostředky a vždy noste ochranné brýle. Osobní ochranné prostředky, jako je respirátor, protiskluzová bezpečnostní obuv, ochranná přilba nebo chrániče sluchu, používané ve vhodném prostředí snižují riziko zranění.
- c) Zabraňte náhodnému spuštění. Před připojením k napájení a/nebo k akumulátoru, zvednutím nebo přenášením nářadí se ujistěte, že je nářadí vypnuto. Přenášení elektrického nářadí s prstem na spínači, nebo připojení zapnutého elektrického nářadí k napájení může vést k úrazu.
- d) Před zapnutím elektrického nářadí odstraňte seřizovací nástroje nebo klíče. Nástroj nebo klíč, který necháte připevněný k otáčející se části nářadí, může způsobit zranění.
- e) Vyhněte se nepřirozenému držení těla. Vždy udržujte pevný postoj a rovnováhu. To umožňuje lepší ovladatelnost elektrického nářadí v nečekaných situacích.

- f) **Používejte vhodný oděv. Nenoste volné oblečení nebo šperky. Vlasy, oblečení a rukavice udržujte v bezpečné vzdálenosti od pohybujících se součástí.** Volné oblečení, šperky nebo dlouhé vlasy mohou být zachyceny pohybujícími se součástmi.
- g) **Pokud je nářadí vybaveno adaptérem pro připojení odsávání prachu a sběrného zařízení, zajistěte jejich správné připojení a řádnou funkci.** Použití zařízení k odsávání prachu může snížit rizika spojená s prachem.
- h) **Nenechte se ukolébat falešným pocitem bezpečí a dodržujte předepsané bezpečnostní pokyny pro elektrické nářadí, i když jste s elektrickým nářadím pracovali již mnohokrát.** Neopatrnost při práci může během okamžiku způsobit vážná zranění.
- 4) **Použití a péče o elektrické nářadí**
- a) **Nářadí nepřetěžujte. Používejte správný typ nářadí pro vaši aplikaci.** Správné elektrické nářadí vykoná práci lépe a bezpečněji rychlostí, pro niž je navrženo.
- b) **Nepoužívejte elektrické nářadí, pokud jeho spínač nefunguje.** Elektrické nářadí, které nelze zapnout ani vypnout, je nebezpečné a musí být opraveno.
- c) **Před prováděním jakéhokoliv nastavení, výměnou příslušenství nebo odložením nářadí vytáhněte zástrčku ze zásuvky a/ nebo vyjměte akumulátor.** Toto preventivní bezpečnostní opatření zabrání náhodnému spuštění nářadí.
- d) **Uložte nepoužívané elektrické nářadí mimo dosah dětí. Nedovolte ostatním osobám, které nejsou seznámeny s tímto elektrickým nářadím nebo s těmito pokyny, aby s nářadím pracovaly.** Elektrické nářadí je nebezpečné v rukou nekvalifikované osoby.
- e) **Pečujte o elektrické nářadí. Zkontrolujte, zda pohybující se součásti pracují bezchybně a zda nejsou zaseknuté, zda nejsou jednotlivé díly zlomené nebo poškozené do té míry, že je narušena funkce nářadí. Než nářadí použijete, nechte poškozené díly opravit.** Mnoho úrazů je způsobeno nedostatečnou údržbou elektrického nářadí.
- f) **Udržujte řezné nástroje ostré a čisté.** Řádně udržované řezné nástroje s ostrými břity jsou méně náchylné k zaseknutí a lépe se ovládají.
- g) **Používejte elektrické nářadí, příslušenství, nástavce atd. v souladu s těmito pokyny a s přihlédnutím k pracovním podmínkám a vykonávané práci.** Použití elektrického nářadí pro jiné než určené použití může vést k nebezpečným situacím.
- h) **Rukojetě a plochy určené k uchopení nářadí udržujte suché, čisté a nesmí být od oleje či maziva.** Kluzké rukojeti a plochy nedovolují bezpečné ovládání a kontrolu elektrického nástroje v nečekaných situacích.

5) Použití a péče o akumulátorové nářadí

- a) **Akumulátor nabíjejte pouze v nabíječkách doporučených výrobcem.** Nabíječka vhodná pro jeden typ akumulátoru může být zdrojem nebezpečí požáru, pokud je použita s jiným akumulátorem.
 - b) **Používejte v elektrickém nářadí pouze určené akumulátory.** Použití jiných akumulátorů může způsobit zranění nebo požár.
 - c) **Pokud akumulátor nepoužíváte, uchovávejte jej z dosahu kancelářských sponek na papír, mincí, klíčů, hřebíků, šroubů nebo jiných kovových předmětů, které mohou způsobit přemostění kontaktů.** Zkratování kontaktů akumulátoru může způsobit popáleniny nebo požár.
 - d) **Při nesprávném použití může z akumulátoru unikat kapalina. Vyhněte se kontaktu s kapalinou. V případě náhodného kontaktu opláchněte vodou. Při zasažení očí kapalinou vyhledejte navíc lékařskou pomoc.** Unikající kapalina z akumulátoru může způsobit podráždění pokožky nebo popáleniny.
- ## 6) Servis
- a) **Svěřte opravu vašeho elektrického nářadí kvalifikované osobě používající pouze originální náhradní díly.** Tím zajistíte bezpečnost elektrického nářadí.
 - b) **Rozbitou baterii nikdy neopravujte sami.** Veškeré opravy baterie by měl provádět pouze výrobce nebo jím autorizovaný servis.

Zvláštní bezpečnostní pokyny pro nůžky na keře

DŮLEŽITÉ

PŘED POUŽITÍM POZORNĚ PŘEČTĚTE USCHOVEJTE PRO POZDĚJŠÍ POUŽITÍ

Než se pokusíte s nářadím pracovat, seznamte se s tímto návodem k obsluze.

Příprava

- a) **Udržujte všechny části těla od řezného kotouče. Nepokoušejte se odstraňovat výstřížky nebo držet materiál k řezání, když je nůž v chodu.** Odstraňte zachycené odřezky pouze při vypnutém zařízení.
- b) **Při přepravě nebo ukládání nůžek na křoví vždy nasadte ochranný kryt.** Pečlivé zacházení se zařízením snižuje riziko poranění nožem.
- c) **Elektrický nástroj držte za izolované uchopovací plochy, protože se může řezný kotouč dostat do kontaktu se skrytými vedeními.** Kontakt řezného kotouče s elektrickým proudem může způsobit úraz elektrickým proudem.
- d) **TYTO NŮŽKY NA KEŘE MOHOU ZPŮSOBIT VÁŽNÁ ZRANĚNÍ!** Pozorně si přečtete pokyny pro správnou manipulaci s nůžkami na keře, pro jejich přípravu, údržbu, spuštění a zastavení. Seznamte se se všemi ovládacími prvky a správným používáním nůžek na keře.
- e) **Děti nikdy nesmějí používat nůžky na keře.**
- f) **Dávejte pozor na nadzemní vedení.**
- g) **Nepoužívejte nůžky na keře, pokud se v blízkosti zdržují jiné osoby, zejména děti.**
- h) **Používejte vhodný oděv! Nenoste volný oděv nebo šperky, které mohou být zachyceny pohyblivými součástmi.** Doporučuje se používat pevné rukavice, protiskluzovou obuv a ochranné brýle.

i) Pokud se řezné ústrojí dostane do kontaktu s cizím tělesem nebo pokud se zvyšuje provozní hluk nebo nůžky na keře začnou neobvykle silně vibrovat, nářadí vypněte a nechte ho zcela zastavit. Vyměňte akumulátor a proveďte následující:

- zkontrolujte poškození;
- zkontrolujte uvolněné díly a všechny uvolněné díly upevněte;
- poškozené díly vyměňte za odpovídající díly nebo je nechejte opravit.

Varování! Používejte chrániče sluchu.

Varování! Používejte ochranu očí.

Provoz

a) Nářadí vypněte a vyměňte akumulátor před:

- čištěním nebo odstraněním zablokování;
- kontrolou, údržbou nebo prací na nůžkách na keře;
- nastavováním pracovní polohy řezného ústrojí;
- pokud nůžky na keře zůstanou bez dozoru.

b) Před spuštěním se vždy ujistěte, že jsou nůžky na keře správně umístěny v jedné ze stanovených pracovních poloh.

c) Při práci s nůžkami na keře musí být vždy zajištěn bezpečný postoj.

d) Nepoužívejte nůžky na keře s vadným nebo silně opotřebovaným řezným ústrojím.

e) Při použití nůžek na keře se vždy ujistěte, že jsou namontovány všechny rukojeti a bezpečnostní zařízení. Nikdy se nepokoušejte použít neúplně nůžky nebo nůžky s nepovolenou úpravou.

f) Pokud jsou nůžky na keře vybaveny dvěma rukojetmi, vždy používejte obě ruce.

g) Vždy se seznamte s prostředím a dbejte na nebezpečí, která kvůli hluku nůžek na keře můžete přeslechnout.

Údržba a skladování

a) Pokud jsou nůžky na keře zastaveny za účelem údržby, kontroly nebo uložení, nářadí vypněte, vyjměte akumulátor a ujistěte se, že se všechny rotující součásti zastavily. Před prováděním kontroly, nastavení, atd. nechte nářadí vychladnout.

b) Před skladováním vždy nechte nůžky na keře vychladnout.

c) Při přepravě nebo skladování nůžek na keře musí být řezné ústrojí vždy zakryto ochranným krytem.

Zvláštní bezpečnostní pokyny pro nůžky na trávu

DŮLEŽITÉ

PŘED POUŽITÍM POZORNĚ PŘEČTĚTE

USCHOVEJTE PRO POZDĚJŠÍ POUŽITÍ

Bezpečný provoz

Školení

a) Přečtěte si pozorně uvedené pokyny a seznámte se s ovládacími prvky a správným používáním nářadí.

b) Nikdy nedovolte osobám, které nejsou seznámeny s těmito pokyny, nebo dětem používat toto nářadí. Místní předpisy mohou omezovat věk uživatele.

c) Je třeba upozornit na to, že uživatel sám je odpovědný za úrazy nebo nebezpečí pro jiné osoby či jejich majetek.

Příprava

- a) Před použitím vizuálně zkontrolujte, zda nářadí nemá poškozené, chybějící nebo nesprávně namontovaná ochranná zařízení nebo kryty.
- b) Nikdy neuvádějte nářadí do provozu, pokud se v blízkosti nachází další osoby, zejména děti nebo domácí zvířata.

Provoz

- a) Ochrana očí, dlouhé kalhoty a pevné boty je třeba nosit po celou dobu používání nářadí.
- b) Nepoužívejte nářadí za špatných povětrnostních podmínek, zejména pokud hrozí nebezpečí blesku.
- c) Nářadí používejte pouze za denního světla nebo při dobrém umělém osvětlení.
- d) Nikdy nepoužívejte nářadí s poškozeným krytem nebo ochranným zařízením, nebo bez krytu či ochranných zařízení.
- e) Motor zapněte pouze v případě, že jsou ruce a nohy mimo dosah řezného ústrojí.
- f) Nářadí vždy odpojte od napájení (to znamená, odpojte zástrčku od sítě, odstraňte uzamykací zařízení nebo vyjímatelnou baterii),
 - kdykoliv je nářadí ponecháno bez dozoru;
 - před odstraněním zablokování;
 - před kontrolou, čištěním nebo prací na nářadí;
 - po nárazu do cizího předmětu k provedení kontroly poškození nářadí;
 - k provedení okamžité kontroly, pokud nářadí začalo nadměrně vibrovat.
- g) Dávejte pozor na poranění nohou a rukou řezným ústrojím.
- h) Dbejte na to, aby byly větrací otvory udržovány čisté a průchodné.

Údržba a skladování

- a) Před prováděním údržby nebo čištění musí být nářadí odpojeno od napájení (tzn. vyjměte bezpečnostní klíč).
- b) Používejte pouze náhradní díly a příslušenství doporučené výrobcem.
- c) U nářadí musí být prováděna pravidelná kontrola a údržba. Nářadí nechte opravit pouze v autorizovaném servisu.
- d) Pokud se nářadí nepoužívá, uchovávejte ho mimo dosah dětí.

Doporučení (pro nářadí napájené ze sítě a pro nářadí se zabudovanou nabíječkou)

Nářadí by mělo být napájeno přes proudový chránič (RCD) s vypínacím proudem nepřesahujícím 30 mA.

Všeobecné bezpečnostní pokyny pro nůžky na trávu a keře

- Nůžky na keře používejte v příslušném soukromém prostoru k péči o keře, živé ploty, křoviny a travnaté plochy.
- Nepoužívejte akumulátorové nůžky k mletí na účelem kompostování, protože může dojít k ohrožení uživatele.
- Akumulátorové nůžky byste neměli používat ve veřejných prostorech, v parcích, sportovních zařízeních, na ulicích apod., stejně jako v zemědělství/lesnictví.
- Pracovní výšku nářadí zvolte tak, aby se nůž nedostal do kontaktu se zemí.
- Vezměte prosím na vědomí, že i u vybitých zařízení hrozí při zapnutí nebezpečí zranění zbytkovým nábojem.
- Osoby mladší 16 let nesmí tento přístroj používat.

- **Tento přístroj nesmí používat děti a osoby s omezenými fyzickými, smyslovými nebo duševními schopnostmi nebo s nedostatkem zkušeností a znalostí. Tento přístroj nesmí používat ani osoby, které nejsou seznámeny s tímto návodem k obsluze.** Místní předpisy mohou stanovovat věkovou hranici pro uživatele.

Akumulátor

Nebezpečí požáru!

- Akumulátory nikdy nenabíjejte v přítomnosti kyselin a vysoce hořlavých materiálů.
- Akumulátor nabíjejte pouze při teplotě okolního prostředí v rozmezí 10 °C až 45 °C. Po zvýšeném zatížení nechte akumulátor nejprve vychladnout.

Nabíječka

- a) Toto zařízení není určeno k tomu, aby ho používaly osoby (včetně dětí) s omezenými fyzickými, sensorickými nebo duševními schopnostmi či s nedostatečnými zkušenostmi a/nebo znalostmi, ledaže by byly pod dozorem osoby odpovědné za jejich bezpečnost nebo jí byly poučeny, jak se zařízením zacházet.
- b) Děti by měly být pod dohledem, aby bylo zajištěno, že si s přístrojem nebudou hrát.
- c) K nabíjení akumulátoru použijte výhradně dodanou nabíječku. Nebezpečí požáru a výbuchu.
- d) Před každým použitím zkontrolujte nabíječku, síťový kabel a konektor. Případnou opravu zařízení přenechte kvalifikované osobě, která použije pouze originální náhradní díly. Porouchanou nabíječku nepoužívejte ani ji sami neotvírejte. Tím zajistíte bezpečnost elektrického nářadí.

- e) Nabíječku připojujte pouze do zásuvky s proudovým chráničem. Údaje na typovém štítku nabíječky musí odpovídat hodnotám napětí v síti. Nebezpečí úrazu elektrickým proudem!
- f) Nabíječku udržujte v čistém stavu a chraňte ji před vlhkem a deštěm. Nabíječku nepoužívejte venku. Nečistoty a vniknutí vody zvyšují riziko úrazu elektrickým proudem.
- g) Nabíječkou lze nabíjet pouze příslušné originální akumulátory. Nabíjení jiných akumulátorů může způsobit zranění nebo požár.
- h) Zabraňte mechanickému poškození nabíječky. Hrozí vznik zkratu uvnitř zařízení.
- i) Zapnutou nabíječku nenechávejte na hořlavém podkladu (např. papír, textil). Nabíječka se při nabíjení zahřívá a mohlo by dojít k požáru.
- j) Pokud je přívodní kabel tohoto přístroje poškozen, musí jej vyměnit výrobce, jeho zákaznický servis nebo podobně kvalifikovaná osoba, aby se zabránilo nebezpečí.
- k) Nenabíjejte žádné baterie, které nelze opakově nabíjet.

Nebezpečí výbuchu!

- Chraňte přístroj před teplem a ohněm.
- Neumísťujte přístroj na radiátory a nevystavujte ho po delší dobu silnému slunečnímu záření.
- Přístroj používejte pouze při teplotě okolního prostředí v rozmezí -10 °C až 45 °C.

Nebezpečí zkratu

- Je zakázáno přístroj otevřít a vyjmout akumulátor.
- Přístroj nesmí být zkratován a do nabíjecí zásuvky nesmí být vloženy žádné předměty.

Zbytková rizika

V dokumentaci jsou uvedena stávající zbytková rizika.

- Těm se vyhnete dodržováním následujících pokynů:
 - zvláštní varování na přístroji;
 - bezpečnostní pokyny a varování uvedená v tomto návodu;
 - provozní instrukce provozovatele.
- Nebezpečí života a zranění hrozí při:
 - nesprávném používání;
 - neodborné manipulaci;
 - přepravě;
 - chybějících ochranných prvcích;
 - vadných či poškozených dílech zařízení;
 - pokud se zařízením pracuje nepoučená osoba.
- Poškození přístroje hrozí při:
 - neodborné manipulaci;
 - nedodržování provozních instrukcí a pokynů pro údržbu;
 - používání nevhodných dílů příslušenství.

Význam symbolů



Pozor



Před uvedením do provozu si přečtěte návod k obsluze!



Řezný nástroj dobíhá.



Nářadí nepoužívejte v dešti, při nepříznivém počasí, ve vlhkém prostředí nebo na vlhké keře či trávník.



Opatrně!

Pozor na odletující kousky, když běží motor. Třetí osoby vždy udržujte mimo nebezpečnou zónu.



Garantovaný akustický výkon.



Délka stříhu nože u nůžek na keře



Třída ochrany III (ochrana nízkým napětím)

Nabíječka



Polarita



Nabíječka je vhodná pouze pro použití v místnostech.



Třída ochrany II (dvojitá izolace); platí pro nabíječku

Před prvním uvedením do provozu



Varování!

Pro děti nebezpečí zadušení při hře s balicím materiálem!

- ▶ Obalový materiál vždy uchovávejte mimo dosah dětí.

- Před prvním použitím odstraňte z přístroje všechny obalové materiály.

Postup nabíjení (obrázek 1)



Varování!

Zranění nebo majetkové škody.

- ▶ Nabíjejte pouze v suchých místnostech. Používejte pouze originální nabíječku!







Opatrně!

Zranění nebo majetkové škody.

- ▶ Dodržujte síťové napětí!
- ▶ Nabíječka musí odpovídat údajům uvedeným na typovém štítku přístroje.

Upozornění:

Před prvním použitím je třeba nabit akumulátor.

- ▶ Zapojte nabíjecí konektor do nabíjecí zásuvky akumulátorových nůžek  / .
- ▶ Připojte nabíječku k síťovému napětí (230 V ~)  / .

Vysvětlivky k indikátoru stavu nabití

- červená LED indikuje proces nabíjení.
- červená LED zhasne, když je nabíjení dokončeno.

Doporučená doba nabíjení jsou cca 3 hodiny.

- ▶ Po nabití odpojte nabíječku od síťového napětí a potom vyjměte nabíjecí konektor z nabíjecí zásuvky.

Všeobecné pokyny k akumulátorům



Upozornění:

Akumulátor dosáhne plného výkonu až po opakovaném nabití.

Pro zajištění dlouhé životnosti akumulátoru byste měli dbát následujících pokynů:

- Přístroj musí být napájen pouze SELV (Safety Extra Low Voltage – bezpečným malým napětím) v souladu s označením na přístroji.
- ▶ Před prvním použitím nabíjte akumulátor zabudovaný do zařízení. Nenabíjejte akumulátor několikrát za sebou.
- ▶ K nabití zabudovaného lithium-iontového akumulátoru použijte dodanou nabíječku.
- ▶ Pokud přístroj pracuje pomalu, akumulátor dobijte.
- ▶ V každém případě dodržujte příslušné bezpečnostní pokyny, jakož i předpisy a pokyny pro ochranu životního prostředí.
- Záruka se nevztahuje na závady způsobené nesprávnou manipulací.

Bezpečnostní klíč (obrázek 2)

Bezpečnostní klíč chrání před nechtěným nastartováním přístroje.

- ▶ Před každým použitím zasuňte bezpečnostní klíč.

Obsluha

Nasazování a výměna nožů

(obrázek 3 / 4)



Opatrně!

Zranění nebo majetkové škody.

- ▶ Používejte vhodnou ochranu očí a pevnou obuv.
- ▶ Elektrické nářadí zapněte pouze v případě, že máte ruce a nohy mimo dosah řezného ústrojí. Nasad'te kryt nože.



Upozornění:

Před nasazováním nebo výměnou nožů nezapomeňte přístroj vypnout a vyjměte bezpečnostní klíč, abyste předešli nebezpečí a zranění.

- ▶ Na spodní stranu krytu motoru nasad'te nůž na stříhání trávy nebo keřů 4 / 1.
- ▶ Nůž zatlačte ve směru krytu motoru.
- ✓ Ozve se slyšitelné zaklapnutí.
- ▶ Nůž z přístroje odstraníte stisknutím odblokovacích tlačítek na obou stranách hlavy motoru 4 / 2.

Zapnutí a vypnutí (obrázek 5 / 6)

- ▶ Před zapnutím přístroje sejměte kryt nože 5.
- ▶ Zasuňte do přístroje bezpečnostní klíč.
- ▶ Pro zapnutí přístroje stiskněte a podržte zámek vypínače a stiskněte vypínač 6 / 1 / 2.
- ▶ Uvolněte zámek spínače.
- ✓ Nářadí běží při maximální rychlosti.
- ▶ Chcete-li nářadí vypnout, uvolněte vypínač.



Varování!

Nebezpečí úrazu!

Po vypnutí přístroje se nože ještě nějakou dobu pohybují.

- ▶ Počkejte, až se nože zcela zastaví.
- ▶ Nedotýkejte se pohybujících se nožů a nebrzděte je.

Všeobecné pokyny pro práci

Pozor!

Při stříhání dbejte na to, aby se do nožů nedostaly žádné předměty, jako je drát, kovové díly, kameny apod. To může vést k poškození řezného ústrojí. Pokud dojde k zablokování nože pevnými předměty, přístroj okamžitě vypněte.

Před každým použitím zkontrolujte, zda přístroj nevykazuje zjevné vady, jako jsou volné, opotřebené nebo poškozené součásti. Zkontrolujte, zda nejsou povolené šrouby nožové lišty.

- ▶ Než budete s přístrojem pracovat, odstraňte síťový zdroj. Nepoužívejte prodlužovací kabel. Síťový zdroj smí být používán pouze uvnitř.
- ▶ Používejte pouze ostré nože, abyste dosáhli dobrého řezného výkonu a šetřili přístroj a akumulátor.
- ▶ Nezatěžujte přístroj během práce do té míry, že dojde k jeho zastavení.
- ▶ Dodržujte pokyny pro údržbu a čištění přístroje.

Stříhání trávy

- Tráva se nejlépe stříhá, když je suchá a není příliš vysoká.

Stříhání keřů

- ▶ Pohybuje přístrojem rovnoměrně dopředu nebo v oblouku sem a tam.
- Dvoustranná nožová lišta umožňuje řezat v obou směrech nebo při kyvadlovém pohybu ze strany na stranu.

Údržba/čištění



Varování!

Nebezpečí poranění o pohyblivé součásti.

- ▶ Přístroj neotvírejte, v případě pochybností vždy vyhledejte odborný servis.
- ▶ Před prováděním údržby a čištění přístroje vyjměte bezpečnostní klíč.
- ▶ Nedotýkejte se pohyblivých se břitů.



Opatrně!

Nebezpečí řezných poranění!

- ▶ Při manipulaci s noži používejte rukavice.

Pozor!

Nepoužívejte čisticí prostředky ani rozpouštědla. Mohou přístroj nevratně poškodit. Chemické látky mohou narušit plastové části přístroje.

- ▶ Zkontrolujte, zda kryty a ochranná zařízení nejsou poškozená a zda správně sedí. V případě potřeby je vyměňte.
- ▶ Nikdy nepoužívejte přístroj s vadnými ochrannými prvky a kryty či bez nich nebo s poškozeným nebo opotřebovaným kabelem.
- ▶ Udržujte větrací otvory, kryt motoru a madla přístroje v čistotě. Používejte k tomu vlhký hadřík nebo kartáč.

Upozornění:

Nůž udržujte stále čistý. Po každém použití přístroje

- vyčistěte nůž (hadříkem namočeným v oleji);
- naolejujte nožovou lištu olejnicou nebo sprejem.

- ▶ Tupé, ohnuté nebo poškozené nože je třeba vyměnit.

Pozor!

Před zahájením jakékoli práce na přístroji je nutné vytáhnout bezpečnostní klíč.

Čištění nožů



Upozornění:

Nože by se obecně neměly přebušovat, ale měly by se vyměnit.

- ▶ Vyčistěte viditelnou část převodu a rovněž ho namažte mazivem.
- ▶ Nůž opět nasad'te zpět.

- ▶ Vyjměte nůž z akumulátorových nůžek.
- ▶ Plastový kroužek nože namažte vazelínou.

Odstraňování poruch



Varování!

Nebezpečí zranění nebo majetkových škod.

- ▶ V případě pochybností vždy vyhledejte odborný servis.
- ▶ Před každou kontrolou nebo před zahájením jakékoli práce na přístroji ho vypněte a odpojte síťový kabel.
- ▶ Přístroj neotvírejte, v případě pochybností vždy vyhledejte odborný servis.
- ▶ Před každou kontrolou nebo zahájením jakékoli práce na noži akumulátorové nůžky vypněte.
- ▶ Vytáhněte bezpečnostní klíč!

Problém	Možné příčiny	Odstraňování problémů
Přístroj nechce nastartovat.	Přístroj je vybitý.	Nabijte přístroj.
	Nesprávně mačkáte zámek vypínače.	Stiskněte zámek vypínače správně.
	Hlavní vypínač je rozbitý.	Dejte ho opravit do servisu.
	Bezpečnostní klíč není zasunutý v přístroji.	Zasuňte bezpečnostní klíč.
Špatný výsledek řezání	Příliš velké tření nožů kvůli chybějícímu mazivu.	Naolejujte nože.
	Špinavý nůž.	Očistěte nůž.
	Nůž je tupý nebo jsou na ostří zuby.	Nůž nabruste nebo vyměňte.
	Poškozený nůž.	Nůž vyměňte.

Technické údaje

Akumulátorové nůžky na trávu a keře

Model č.	RASH 1236 / RASH 1236 L
Jmenovité napětí	3,6 V ===
Třída ochrany	III
Stupeň krytí	IPX1
Hmotnost (vč. příslušenství)	cca 0,60 kg

Nůžky na trávu

Šířka záběru	76 mm
Šířka nože	80 mm
Hladina akustického tlaku (L_{pA})	68 dB(A); $K_{pA}=3$ dB
Hladina akustického výkonu (L_{WA})	77 dB(A); $K_{WA}=3$ dB(A)
měřeno podle EN 50636-2-94:2014	
Celková hodnota vibrací (ah)	1,1 m/s ² ; K=1,5 m/s ²
měřeno podle EN 50636-2-94:2014, EN 60335-1:2012+A11+A13	

Nůžky na keře

Délka stříhu	120 mm
Rozteč zubů	cca 8 mm
Hladina akustického tlaku (L_{pA})	66 dB(A); $K_{pA}=3$ dB
Hladina akustického výkonu (L_{WA})	77 dB(A); $K_{WA}=3$ dB(A)
Garantovaná hladina akustického výkonu (L_{WA})	82 dB(A)
podle 2004/14/ES přepracované v 2005/88/ES	
Celková hodnota vibrací (ah)	1,8 m/s ² ; K=1,5 m/s ²

měřeno podle EN 60745-1:2009 a A11, EN 60745-2-15:2009 a A1

Akumulátor (Li-Ion)

Jmenovité napětí	3,6 V ===; 1,5 Ah
Doba nabíjení	cca 3 hodiny

Nabíječka

Model č.	JLH030600600G
Jmenovitý vstup	100–240 V~; 50/60 Hz; 8W
Jmenovitý výstup	6 V === / 0,6A
Stupeň krytí	IP X0
Třída ochrany	II

- Deklarovaná emisní hodnota vibrací byla měřena podle standardizovaného zkušební postupu (EN 50636-2-94 / EN 60745-1 / EN 60745-2-15 / EN 60335-1:2012+A11+A13) a může být použita k porovnání jednoho elektrického nářadí s jiným;
- Uvedená emisní hodnota vibrací může být použita také pro předběžný odhad expozice.
- Emisní hodnota vibrací při konkrétním použití se může lišit od deklarované hodnoty v závislosti na způsobu použití nářadí;
- Snažte se minimalizovat zatížení vibracemi. Opatření ke snížení expozice vibracím zahrnují například používání rukavic při práci s nářadím a omezení pracovní doby. Přitom je nutno vzít v úvahu všechny části provozního cyklu (např. doby, kdy je elektrické nářadí vypnuté, a doby, kdy je sice zapnuté, ale běží bez zatížení).

Ekologická likvidace

Likvidace obalu

Obal produktu sestává z recyklovatelných materiálů. Materiály obalu zlikvidujte podle jejich označení na veřejných sběrných místech, popř. podle předpisů dané země.

Pokyny k likvidaci elektrických spotřebičů



Elektrické spotřebiče nevyhazujte do domovního odpadu. Podle evropské směrnice 2012/19/EU o odpadních elektrických a elektronických zařízeních a provedení směrnice do vnitrostátního práva musí být použité elektrické spotřebiče shromažďovány odděleně a recyklovány způsobem šetrným k životnímu prostředí. Alternativa recyklace k zaslání zpět: Vlastník elektrického spotřebiče je alternativně namísto zaslání zpět povinen ke spolupráci při odborné recyklaci v případě, že se rozhodne přístroj zlikvidovat. Starý přístroj může být v tomto případě také odevzdán do sběrný, která provede likvidaci ve smyslu národního zákona o oběhovém hospodářství a zákona o odpadech. Toto neplatí pro příslušenství a pomocné prostředky bez elektrických součástí připojené k použitým přístrojům.

Pokyny pro výrobky napájené baterií

- ▶ Dodržujte prosím pokyny výrobce baterie!
- ▶ Používejte pouze doporučené baterie nebo podobný typ!
- ▶ Nepoužívejte různé typy baterií nebo nové a použité baterie společně!

- ▶ Při vkládání baterií zkontrolujte správnou polaritu!
- ▶ Pokud přístroj nebudete delší dobu používat, baterie vyjměte!
- ▶ Vybité baterie vyjměte z přístroje!
- ▶ Nenabíjejte baterie, které nejsou dobíjecí!
- ▶ Napájecí svorky nesmí být zkratovány!
- ▶ Neházejte použité baterie do ohně!
- ▶ Uchovávejte mimo dosah dětí!

Likvidace akumulátoru



Akumulátory a baterie se nesmí likvidovat společně s domovním odpadem (viz symbol). Jako spotřebitel máte ze zákona povinnost odevzdat akumulátory a baterie ve sběrném dvoře nebo v obchodě. Odevzdejte proto přístroj kompletně (včetně akumulátoru) a ve vybitém stavu do sběrného dvora.

Další pokyny k likvidaci

Odevzdejte vysloužilý elektrospotřebič v takovém stavu, aby bylo možné jej později použít znovu nebo recyklovat.

Vysloužilé elektrospotřebiče mohou obsahovat škodlivé látky. Při chybném zacházení s přístrojem nebo jeho poškození mohou tyto škodlivé látky při pozdější likvidaci přístroje způsobit poškození zdraví nebo znečištění vod a půdy.

Skladování

- ▶ Uchovávejte přístroj s dodaným ochranným krytem nožů v suchu a mimo dosah dětí.
- ▶ Akumulátor skladujte v částečně nabitém stavu. Úroveň nabití by měla být v případě delší doby skladování 40-60%.
- ▶ Přístroj uchovávejte při teplotách od 10 °C do 25 °C. Během skladování se vyvarujte extrémnímu chladu nebo teplu, aby nedošlo ke ztrátě výkonu akumulátoru.

ES prohlášení o shodě



Údaje o normách naleznete v příloženém ES prohlášení o shodě.

Cijenjeni kupci,

Čestitamo vam na kupnji novog uređaja. Odlučili ste se za proizvod s izvrsnim omjerom cijene i kvalitete koji će vam donijeti puno užitka.

Opseg isporuke

- Uređaj sa sigurnosnim ključem
- Nož za rezanje travnjaka sa zaštitom
- Nož za rezanje grmova sa zaštitom
- Punjač
- Upute za uporabu

Provjerite jesu li isporučeni svi dijelovi i ima li na uređaju oštećenja tijekom transporta. Ne ko-ristite oštećeni uređaj!

Opće sigurnosne napomene za električni alat



Pročitajte sve sigurnosne napomene, upute, ilustracije i tehničke podatke koji se odnose na ovaj električni alat. Nepoštivanje sljedećih uputa može uzrokovati strujni udar, požar i/ili ozbiljne ozljede.

Sačuvajte sve sigurnosne napomene i upute.

Izraz „električni alat“ koji se upotrebljava u sigurnosnim napomenama odnosi se na električne alate s mrežnim napajanjem (s mrežnim vodom) ili na električne akumulatorske alate (bez mrežnog voda).

Zabrana neovlaštenih promjena i izmjena

Zabranjeno je izvoditi promjene na uređaju ili s koristiti se ovim uređajem za izradu drugih uređaja. Takve promjene mogu rezultirati ozljedama osoba i kvarom.

- Popravke na uređaju smiju obavljati samo osposobljene i obučene osobe. Uvijek se koristite originalnim rezervnim dijelovima. Time se osigurava sigurnost uređaja.

Informacijski simboli ovih uputa

Oznake i simboli u ovom priručniku namijenjeni su za sigurno korištenje uputama i uređajem.



Napomena

Informacije o najučinkovitijoj, odn. praktičnijoj uporabi.

► **Postupak**

Zahtjeva neki postupak.

✓ **Rezultat postupka**

Rezultat niza postupaka.



Brojevi položaja, brojevi slika

Razine opasnosti upozorenja

U ovim uputama za uporabu nalaze se sljedeće razine opasnosti za označavanje potencijalnih opasnosti:



Opasnost!

Opasna situacija je neizbježna i, ako se ne poduzmu mjere, rezultat će ozbiljnim ozljedama ili čak smrću.



Upozorenje!

Može doći do opasne situacije i, ako se ne poduzmu mjere, rezultat će ozbiljnim ozljedama ili čak smrću.



Oprez!

Može doći do opasne situacije i, ako se ne poduzmu mjere, rezultat će lakšim ili srednjim ozljedama.

Pozor!

Može doći do moguće opasne situacije i, ako se ne izbjegne, rezultat će materijalnom štetom.

Struktura upozorenja

Upozorenja se dijele na sljedeće strukture:



Signalna riječ (razina opasnosti)

Vrsta i izvor opasnosti!

- Posljedice nepridržavanja
- ▶ Mjere za izbjegavanje opasnosti

Namjenska uporaba

Akumulatorske škare za rezanje travnjaka i grmova isključivo su namijenjene

- za rezanje i podrezivanje tankih izbojaka na živicama, grmlju i ukrasnom grmlju.
- za rezanje trave na rubovima i malim površinama u okućnici.
- za uporabu prema opisu i sigurnosnim napomenama u ovim uputama za uporabu.

Svaka druga uporaba smatra se neprikladnom. Korisnik je odgovoran za štetu uzrokovanu nepravilnom uporabom.

Opće sigurnosne napomene za električni alat

UPOZORENJE Pročitajte sve sigurnosne napomene i upute. Nepoštivanje sigurnosnih napomena i uputa može uzrokovati strujni udar, požar i/ili ozbiljne ozljede.

Sačuvajte sve sigurnosne napomene i upute. Izraz „električni alat“ koji se upotrebljava u sigurnosnim napomenama odnosi se na električne alate s mrežnim napajanjem (s priključnim kabelom) i na električne akumulatorske alate (bez priključnog kabela).

1) Osiguranje radnog mjesta

- a) **Održavajte radno mjesto čistim i dobro osvijetljenim.** Nered ili neosvijetljena radna područja mogu dovesti do nesreća.
- b) **Nemojte rukovati električnim alatom u potencijalno eksplozivnom području gdje se nalaze zapaljive tekućine, plinovi ili prašine.** Električni alat može stvoriti iskre koje mogu zapaliti prašinu ili pare.

- c) Neka djeca i druge osobe budu udaljene dok rukujete električnim alatom. Prilikom skretanja možete izgubiti kontrolu nad uređajem.
- 2) Električna sigurnost
- a) Priključni utikač električnog alata mora odgovarati utičnici. Utikač se ne smije mijenjati ni na koji način. Nemojte se koristiti utičnim adapterima s uzemljenim električnim alatima. Nepromijenjeni utikači i odgovarajuće utičnice smanjuju rizik od električnog udara.
- b) Izbjegavajte tjelesni kontakt s uzemljenim površinama kao što su cijevi, grijači, peći i hladnjaci. Ako je vaše tijelo uzemljeno, postoji povećana opasnost od električnog udara.
- c) Čuvajte električni alat od kiše ili vlage. Prodoranjem vode u električni alat povećava se rizik od električnog udara.
- d) Nemojte mijenjati namjenu kabela tako da se, primjerice, njime koristite za nošenje, vješanje električnog alata ili izvlačenje utikača iz utičnice. Držite kabel podalje od topline, ulja, oštih rubova ili pokretnih dijelova uređaja. Oštećeni ili zapetljani kablovi povećavaju rizik od električnog udara.
- e) Ako se koristite električnim alatom na otvorenom, koristite se samo produžnim kablom koji je prikladan za vanjsku uporabu. Uporaba produžnog kabela prikladnog za vanjsku uporabu smanjuje rizik od električnog udara.
- f) Ako je rad s električnim alatom u vlažnom okruženju neizbježan, potrebno je koristiti se zaštitnom strujnom sklopom. Uporaba zaštitne strujne sklopke smanjuje rizik od električnog udara.
- 3) Sigurnost osoba
- a) Budite pažljivi, obratite pozornost na ono što radite i budite razumni tijekom rada s električnim alatom. Nemojte se koristiti električnim alatom kada ste umorni ili pod utjecajem droga, alkohola ili lijekova. Trenutak nemarnosti pri uporabi električnog alata može uzrokovati ozbiljne ozljede.
- b) Nosite osobnu zaštitnu opremu i uvijek sigurnosne naočale. Nošenje osobne zaštitne opreme, poput maske za zaštitu od prašine, sigurnosnih cipela sa zaštitom od klizanja, kacige ili zaštite sluha, ovisno o vrsti i uporabi električnog alata, smanjuje opasnost od ozljeda.
- c) Izbjegavajte nenamjerno stavljanje u pogon. Uvjerite se da je električni alat isključen prije no što spojite strujno napajanje i/ili bateriju, podižete ga ili nosite. Ako se tijekom nošenja električnog alata vaš prst nalazi na prekidaču ili uključeni uređaj priključujete na strujno napajanje, to može dovesti do nesreća.
- d) Prije stavljanja električnog alata u pogon izvadite alate za podešavanje ili ključeve za vijke. Alat ili ključ koji se nalazi na rotirajućem dijelu uređaja može uzrokovati ozljede.
- e) Izbjegavajte neprirodno držanje. Osigurajte sigurno držanje i u svakom trenutku održavajte ravnotežu. Tako možete bolje kontrolirati električni alat u nepredviđenim situacijama.
- f) Nosite prikladnu odjeću. Nemojte nositi široku odjeću ili nakit. Držite kosu, odjeću i rukavice podalje od rotirajućih dijelova. Dijelovi u pokretu mogu zahvatiti široku odjeću, nakit ili dugu kosu.

- g) **Ako je moguće montirati usisavač prašine ili uređaj za prihvatač, osigurajte da su ti uređaji priključeni i da se njima pravilno koristi.** Uporaba usisavača prašine može smanjiti oštećenja nastala prašinom.
- h) **Nemojte postati presigurni u sebe i početi zanemarivati sigurnosna pravila za električne alate čak i ako ste dobro upoznati s njima nakon višestruke uporabe.** Nemarno djelovanje može izazvati teške ozljede u djeliću sekunde.
- 4) **Uporaba i rukovanje električnim alatom**
- a) **Uređaj nemojte preopteretiti. Koristite se odgovarajućim električnim alatom za svoj rad.** S pomoću odgovarajućeg električnog alata radite bolje i sigurnije u određenom rasponu snage.
- b) **Nemojte se koristiti električnim alatom čiji je prekidač neispravan.** Električni alat koji se ne može uključiti ili isključiti je opasan i potrebno ga je popraviti.
- c) **Odspojite uređaj iz utičnice i/ili izvadite bateriju prije postavljanja uređaja, zamjene dodatne opreme ili odlaganja uređaja.** Ova mjera opreza sprječava nenamjerno pokretanje električnog alata.
- d) **Čuvajte nekorištene električne alate izvan dohvata djece. Nemojte dopustiti osobama da se koriste uređajem, ako nisu upoznate s uređajem ili nisu pročitale ove upute.** Električni alati su opasni, ako se njima koriste neiskusne osobe.
- e) **Pažljivo njegujte električne alate. Provjerite rade li pomični dijelovi ispravno i jesu li blokirani, jesu li dijelovi slomljeni ili oštećeni na takav način da je funkcija električnog alata umanjena. Oštećene dijelove je potrebno prije uporabe popraviti.** Uzrok mnogih nesreća je loše održavanje električnog alata.
- f) **Održavajte alat za rezanje oštirim i čistim.** Pažljivo održavani alati za rezanje s oštirim rubovima za rezanje manje se zaglavljaju i jednostavnije upravljaju.
- g) **Koristite se električnim alatima, priborom, namjenskim alatima itd. prema ovim uputama. Uzmite u obzir radne uvjete i radove koje je potrebno izvršiti.** Korištenje električnih alata za druge namjene može dovesti do opasnih situacija.
- h) **Ručke i površine za hvatanje moraju biti suhe i čiste te na njima ne smije biti ulja i maziva.** Skliske ručke i površine za hvatanje ne omogućuju siguran rad i kontrolu nad električnim alatom u nepredviđenim situacijama.
- 5) **Uporaba i rukovanje akumulatorskim alatom**
- a) **Punite baterije samo u punjačima koje preporučuje proizvođač.** Punjač prikladan za određenu vrstu baterije može uzrokovati požar, ako se koristi s drugim baterijama.
- b) **Koristite se samo prikladnim baterijama u električnim alatima.** Uporaba drugih baterija može prouzročiti ozljede ili požar.
- c) **Držite neiskorištenu bateriju podalje od spajalica, kovanica, ključeva, čavala, vijaka ili drugih malih metalnih predmeta koji bi mogli dovesti do premošćivanja kontakata.** Kratki spoj između kontakata baterije može uzrokovati opekline ili požar.
- d) **Ako se ne koristi ispravno, može doći do istjecanja tekućine iz baterije. Izbjegavajte kontakt s tekućinom. Prilikom slučajnog kontakta, tekućinu isperite vodom. Ako tekućina dođe u kontakt s očima, potražite liječničku pomoć.** Tekućina koja istječe iz baterije može dovesti do iritacije kože ili opekline.
- 6) **Servis**
- a) **Dopustite samo kvalificiranom osoblju da popravljiva vaš uređaj i to samo s originalnim dijelovima.** Time se osigurava sigurnost uređaja.

b) Nikada ne održavajte akumulatorske baterije. Svako održavanje akumulatorske baterije smije izvoditi samo proizvođač ili ovlašteni servisni centar.

Sigurnosne upute za škare za rezanje grmova

VAŽNO

PRIJE UPORABE PAŽLJIVO PROČITATI ČUVAJTE U SVOJIM DOKUMENTIMA

Upoznajte se s uputama za uporabu prije no što pokušate upravljati uređajem.

Priprema

a) **Držite sve dijelove tijela podalje od oštrice za rezanje. Nemojte pokušavati ukloniti rezani materijal ili drugi materijal dok se noževi još uvijek trče. Uklonite sve zaglavljene reznice samo kad je napajanje isključeno.** Trenutak nemarnosti pri korištenju baterije može uzrokovati ozbiljne ozljede.

b) **Upišite škare za grmlje na ručku s nepomičnim nožem. Pri transportu ili pohranjivanju grmoljnih svila uvijek stavite zaštitni poklopac.** Pažljivo rukovanje uređaja smanjuje rizik od ozljeda s oštrim nožem.

c) **Držite električni alat samo pomoću izoliranih površina zahvaćanja, jer se oštrica može pojaviti u kontaktu sa skrivenim vodovima.** Kontakt oštrice s užeta može staviti metalne dijelove naprave pod naponom i uzrokovati električni udar.

d) **OVE ŠKARE ZA REZANJE GRMOVA MOGU PROUZROČITI OZBILJNE OZLJEDE!** Pažljivo pročitajte upute za ispravno rukovanje, pripremu, održavanje, pokretanje i odlaganje škara za rezanje grmova. Upoznajte se sa svim upravljačkim uređajima i stručnim korištenjem škara za rezanje grmova.

e) Djeca se nikada ne smiju koristiti škarama za rezanje grmova.

f) Oprez od nadzemnih vodova.

g) Nemojte se koristiti škarama za rezanje grmova ako se osobe, posebice djeca, nalaze u blizini uređaja.

h) **Nosite prikladnu odjeću!** Nemojte nositi široku odjeću ili nakit koje mogu zahvatiti rotirajući dijelovi. Preporučuje se nositi čvrste rukavice, cipele sa zaštitom od klizanja i zaštitne naočale.

i) Ako jedinica za rezanje dodirne strano tijelo ili ako se pojačaju zvukovi ili vibracije tijekom rada uređaja, isključite uređaj i pričekajte dok se škare za rezanje grmova potpuno ne zaustave. Uklonite bateriju i poduzmite sljedeće mjere:

- provjerite postoje li oštećenja;
- provjerite jesu li neki dijelovi labavi i učvrstite sve labave dijelove;
- oštećene dijelove zamijenite jednakim ili popravite te dijelove.

Upozorenje! Nosite opremu za zaštitu sluha

Upozorenje! Nosite opremu za zaštitu očiju.

Rad

a) Isključite uređaj i uklonite bateriju prije:

- čišćenja ili uklanjanja blokade;
- provjere, održavanja i radovi na škarama za rezanje grmova;
- postavljanja radnog položaja jedinice za rezanje;
- kada su škare za rezanje grmova bez nadzora.

b) **Prije pokretanja uređaja uvijek osigurajte da su škare za rezanje grmova ispravno postavljene u određeni radni položaj.**

c) Tijekom rada sa škarama za grmove potrebno je osigurati sigurno držanje.

d) **Nemojte se koristiti škarama za rezanje grmova sa slomljenom ili jako istrošenom jedinicom za rezanje.**

e) **Osigurajte da su prilikom rada sa škarama za rezanje grmova montirane sve ručke i sigurnosne naprave. Nikada se nemojte pokušati koristiti nepotpunim škarama za grmove ili škarama s nedopuštenom opremom.**

- f) Uvijek držite škare za rezanje grmova dvjema rukama ako se na škarama nalaze dvije ručke.
- g) Uvijek se upoznajte s okolinom i obratite pozornost na moguće opasnosti koje možda zbog zvukova škare za rezanje grmova ne čujete.

Održavanje i skladištenje

- a) Ako se škare za rezanje grmova stave u stanje mirovanja zbog održavanja, provjere ili skladištenja, uklonite bateriju i osigurajte da su se svi rotirajući dijelovi zaustavili. Ostavite uređaj da se potpuno ohladi prije no što provjerite uređaj, podesite ga itd.
- b) Uvijek ostavite škare za rezanje grmova da se potpuno ohlade prije no što ih skladištite.
- c) Prilikom prevoženja ili skladištenja škara za rezanje grmova jedinica za rezanje uvijek mora biti prekrivena zaštitom za rezanje.

Sigurnosne upute za škare za rezanje travnjaka

VAŽNO

PRIJE UPORABE PAŽLJIVO PROČITATI ČUVAJTE U SVOJIM DOKUMENTIMA

Siguran pogon

Obuka

- a) Pažljivo pročitajte upute. upoznajte se s upravljačkim uređajima i ispravnom uporabom uređaja.
- b) Nikad ne dopustite osobama koji nisu upoznati s ovim uputama ili djeci da se koriste uređajem. Lokalni propisi mogu ograničiti dob korisnika uređaja.
- c) Treba napomenuti da je korisnik sam odgovoran za nesreće ili opasnosti prema drugim osobama ili njihovom posjedu.

Priprema

- a) Prije uporabe potrebno je vizualno provjeriti postoje li na uređaju oštećeni zaštitni uređaji ili poklopci, nedostaju li ili su nepravilno postavljeni.
- b) Nikada nemojte stavljati uređaj u pogon kada se osobe, posebice djeca, ili životinje nalaze u blizini.

Pogon

- a) Zaštita očiju, duge hlače i čvrste cipele moraju se nositi tijekom cijelog razdoblja uporabe uređaja.
- b) Potrebno je izbjegavati uporabu uređaja u lošim vremenskim uvjetima, osobito prilikom opasnosti od munje.
- c) Uređajem se koristite samo na dnevnom svjetlu ili s dobrom umjetnom rasvjetom.
- d) Nikada se ne koristite uređajem s oštećenim poklopcem ili zaštitnim uređajem, odn. bez poklopca ili zaštitnih uređaja.
- e) Uključite motor samo kada su ruke i noge izvan dohvata jedinice za rezanje.
- f) Uvijek isključite uređaj iz napajanja električnom energijom (odnosno odspojite utikač iz utičnice, uklonite uređaj za zaključavanje ili uklonjivu bateriju),
 - uvijek kad je uređaj ostavljen bez nadzora;
 - prije uklanjanja blokade;
 - prije provjere, čišćenja ili radova na uređaju;
 - nakon doticanja stranog tijela u svrhu provjere postoje li na uređaju oštećenja;
 - za hitnu provjeru kada uređaj počne pretjerano vibrirati.
- g) Oprez od ozljeda uzrokovanih zahvaćanjem nogu i ruku jedinicom za rezanje.
- h) Uvijek osigurajte da se u otvorima za ventilaciju ne nalaze strana tijela.

Održavanje i skladištenje

- a) Prije radova održavanja ili čišćenja potrebno je isključiti strujno napajanje uređaja (odn. izvući sigurnosni ključ).
- b) Potrebno se koristiti samo rezervnim dijelovima i priborom preporučenim od proizvođača.
- c) Uređaj je potrebno redovito provjeravati i održavati. Uređaj smije održavati samo ugovorna radionica.
- d) Ako uređaj nije u uporabi, čuvajte ga izvan dohvata djece.

Preporuka (za strojeve s mrežnim napajanjem i strojeve s integriranim punjačem)

Stroj morate napajati preko zaštitne strujne sklopke (RCD) s nazivnom strujom od maks. 30 mA.

Opće sigurnosne napomene za škare za rezanje travnjaka i grmova

- Koristite se škarama za rezanje grmova u predviđenim privatnim vrtovima za njegu grmova, živica, lisnatih biljaka i travnatih površina.
- Nemojte se koristiti akumulatorskim škarama za usitnjavanje u svrhu kompostiranja zbog mogućnosti ozljede korisnika.
- Ne biste se trebali koristiti akumulatorskim škarama u javnim objektima, parkovima, sportskim objektima, cestama itd., kao ni u poljoprivredi/šumarstvu.
- Odaberite radnu visinu tako da nož ne dođe u kontakt s tlom.
- Imajte na umu da uvijek postoji opasnost od ozljeda zbog preostalog napona, čak i kad je uređaj odspojen.
- Mladi ispod 16 godina ne smiju upravljati uređajima.

- **Ovim se uređajem ne smiju koristiti djeca i osobe sa smanjenim fizičkim, osjetilnim ili umnim sposobnostima ili nedostatkom iskustva i znanja. Također, uređajem se ne smiju koristiti osobe koje nisu upoznate s uputama za uporabu.** Lokalni propisi mogu ograničiti dob korisnika uređaja.

Baterija

Opasnost od požara!

- Nikada nemojte puniti baterije u prisutnosti kiselina i vrlo zapaljivih materijala.
- Punite bateriju samo na sobnoj temperaturi između 10 °C do 45 °C. Nakon velikog opterećenja prvo ostavite bateriju da se ohladi.

Punjač

- a) Ovaj uređaj nije namijenjen osobama (uključujući djecu) s ograničenim fizičkim, senzornim ili mentalnim sposobnostima, ili nedostatkom iskustva i/ili znanja, osim ako ih nadzire ili od osobe odgovorne za njihovu sigurnost dobiju upute o tome kako se koristiti uređajem.
- b) Nadzirite djecu kako se ne bi igrala uređajem.
- c) Koristite se samo isporučanim punjačem za punjenje akumulatorske baterije. Postoji opasnost od požara i eksplozije.
- d) Prije svake uporabe provjerite punjač, priključni kabel i utikač te ga ostavite na popravku samo kvalificiranom osoblju i samo s originalnim rezervnim dijelovima. Ne upotrebljavajte neispravan punjač niti ga sami otvarajte. Time se osigurava sigurnost uređaja.
- e) Punjač prikopčajte samo u utičnicu sa zaštitnom strujnom sklopkom (FI sklopka). Provjerite odgovara li mrežni napon podacima navedenima na tipskoj pločici na punjaču. Postoji opasnost od električnog udara!

- f) Punjač držite na čistom mjestu dalje od vlage i kiše. Punjač nikada ne upotrebljavajte na otvorenom. Prljavštine i prodor vode povećavaju rizik od električnog udara.
- g) Punjač se smije upotrebljavati samo s pripadajućim originalnim akumulatorskim baterijama. Punjenje drugih akumulatorskih baterija može prouzročiti ozljede ili požar.
- h) Izbjegavajte mehanička oštećenja punjača. Oni mogu uzrokovati unutarnje kratke spojeve.
- i) Punjač ne smije raditi na zapaljivim površinama (npr. papiru, tekstilu). Postoji opasnost od požara zbog zagrijavanja tijekom punjenja.
- j) Ako je priključni vod ovog uređaja oštećen, potrebno ga je zamijeniti, a to će izvršiti proizvođač ili služba za korisnike ili slično kvalificirano osoblje da bi se izbjegla oštećenja.
- k) U punjaču ne puniti nepunjive baterije.

Opasnost od eksplozije!

- Zaštitite uređaj od topline i vatre.
- Nemojte odlagati na grijaće uređaje ili na duže vrijeme izložiti jakoj sunčevoj svjetlosti.
- Koristite se uređajem samo na temperaturi između -10 °C do +45 °C.

Opasnost od kratkog spoja

- Uređaj se ne smije otvarati i baterija uklanjati.
- Uređaj se ne smije kratko spojiti i predmeti se ne smiju stavljati u otvor za punjenje.

Ostale opasnosti

Sve preostale opasnosti navedene su u dokumentaciji.

- Postojeće preostale opasnosti mogu se izbjeći praktičnom primjenom i poštivanjem ovih zahtjeva:
 - Posebna upozorenja na uređaju.
 - Sigurnosne napomene i upozorenja u uputama.
 - Vlasnikove upute za rad.
- Opasnost za život / opasnost od ozljede za osobe nastaje zbog:
 - neispravne primjene
 - nestručnog rukovanja
 - transporta
 - nedostatkom zaštitnih uređaja
 - neispravnih odn. oštećenih dijelova
 - rukovanja/uporabe nepodučenog osoblja
- Materijalne štete na uređaju mogu nastati zbog:
 - nestručnog rukovanja
 - nepridržavanja uputa za rad i održavanje
 - neprikladnog pribora

Značenje simbola



Pozor



Pročitajte upute za uporabu prije stavljanja u pogon!



Alat za rezanje se ne pokreće.



Uređajem se nemojte koristiti dok kiši, pri lošem vremenu, u vlažnom okruženju ili na mokrim živcima i travnjacima.

**Oprez!**

Opasnost od odbačenih dijelova dok motor radi. Držite treće osobe podalje od područja opasnosti.



Zajamčena zvučna snaga.



Duljina reza noža škara za rezanje grmova



Razred zaštite III (zaštita niskim naponom)

Punjač

Polaritet



Punjač je namijenjen za punjenje samo u zatvorenim prostorijama.



Razred zaštite II (dvostruka izolacija); vrijedi za punjač

Prije prvog puštanja u rad**Upozorenje!**

Postoji opasnost od gušenja djece pri igranju ambalažnim materijalom!

- ▶ Držite ambalažni materijal izvan dohvata djece.

- Prije prve uporabe uklonite sve materijale za pakiranje s uređaja.

Punjenje (slika 1)**Upozorenje!**

Ozljeđe ili materijalna šteta.

- ▶ Puniti samo u suhim prostorijama. Koristite se samo originalnim punjačem.

**Oprez!**

Ozljeđe ili materijalna šteta.

- ▶ Obratite pozornost na mrežni napon!
- ▶ punjač mora biti u skladu sa specifikacijama na tipskoj ploči uređaja.

**Napomena**

Prije prve uporabe bateriju je potrebno napuniti.

- ▶ Utaknite utikač za punjenje u utičnicu za punjenje akumulatorskih škara **1** / **1**.
- ▶ Priključite punjač na mrežni napon (230 V ~) **1** / **2**.

**Napomena o prikazu punjenja**

- crvena LE lampica prikazuje postupak punjenja.
- zelena se LE lampica gasi kada je punjenje završeno.

Preporučeno vrijeme punjenja iznosi cca 3 sata.

- ▶ Nakon punjenja odvojite punjač od mrežnog napona i zatim uklonite utikač punjača iz utičnice.

Opće napomene o bateriji**Napomena**

Baterija doseže puni kapacitet tek nakon ponavljanog punjenja.

U interesu dugog trajanja baterije, potrebno je obratiti pozornost na sljedeće točke:

- Uređaj je potrebno opskrbiti SELV-om (Safety Extra Low Voltage, sigurnosni mali napon) prema oznakama na uređaju.
- ▶ Napunite bateriju ugrađenu u uređaj prije prve uporabe. Nemojte puniti bateriju kratko vrijeme nekoliko puta uzastopno.
- ▶ Koristite se samo isporučenim punjačem za punjenje litij-ionske baterije ugrađene u uređaj.
- ▶ Nadopunite bateriju kada se uređaj polako pokreće.
- ▶ U svakom slučaju, pridržavajte se važećih sigurnosnih napomena kao i propisa i uputa za zaštitu okoliša.
- Nepravilnosti koje proizlaze iz nepravilnog rukovanja nisu obuhvaćene jamstvom.

Sigurnosni ključ (slika 2)

Sigurnosni ključ štiti od nehotičnog pokretanja.

- ▶ Umetnuti sigurnosni ključ prije svake uporabe.

Rukovanje

Umetanje/zamjena noža

(slika 3 / 4)



Oprez!

Ozljede ili materijalna šteta.

- ▶ Koristite se namjenskom zaštitnom opremom za oči i čvrstim cipelama.
- ▶ Uključite električni alat samo kada su ruke i noge izvan dohvaća jedinice za rezanje. Postavite zaštitu noža!

i Napomena

Obratite pozornost na to da prije umetanja ili zamjene noževa isključite uređaj i izvučete sigurnosni ključ da bi se izbjegla oštećenja i ozljede.

- ▶ Postavite nož za rezanje travnjaka ili grmova na utični spoj na donjoj strani kućišta motora 4 / 1.
- ▶ Pritisnite nož u smjeru kućišta motora.
- ✓ Čujno dosjeda.
- ▶ Za uklanjanje noža pritisnite tipke za deblokadu na dvjema stranama glave motora i skinite čitavi nož 4 / 2.

Uključivanje i isključivanje uređaja

(slika 5 / 6)

- ▶ Prije uključivanja uklonite zaštitu noža 5.
- ▶ Utaknite sigurnosni ključ u uređaj.
- ▶ Za uključivanje držite pritisnutu blokadu za uključivanje i aktivirajte sklopku za uključivanje/isključivanje 6 / 1 / 2.
- ▶ Otpustite blokadu uključivanja.
- ✓ Uređaj radi maksimalnom brzinom.
- ▶ Za isključivanje otpustite sklopku za uključivanje/isključivanje.



Upozorenje!

Opasnost od ozljede!

Nakon isključivanja uređaja noževi se još neko vrijeme pomiču.

- ▶ Pustite da se noževi potpuno zaustave.
- ▶ Nemojte dodirivati noževe koji se još pokreću i nemojte ih kočiti.

Opće upute za rad

Pozor!

Pri rezanju obratite pozornost da nijedan predmet poput žice, metalnih dijelova, kamena i sl. ne dođe u nož. Oni mogu dovesti do oštećenja na uređaju za rezanje. Ako su noževi blokirani čvrstim predmetima, odmah isključite uređaj.

Prije svake uporabe provjerite ima li očitih nedostataka poput labavih, istrošenih ili oštećenih dijelova. Provjerite čvrst dosjed vijaka u oštrici noža.

- ▶ Prije radova s uređajem uklonite priključni dio. Nemojte se koristiti produžnim kabelom. Priključnim se dijelom dopušteno koristiti samo u zatvorenim prostorijama.
- ▶ Koristite se samo oštrim noževima kako biste osigurali dobar učinak rezanja i štedjeli uređaj i bateriju.
- ▶ Tijekom rada nemojte opteretiti uređaj tako da se uređaj zaustavi.
- ▶ Pridržavajte se napomena o održavanju i čišćenju uređaja.

Upotreba kao škare za rezanje travnjaka

- Trava se najlakše reže kada je suha i nije previsoka.

Upotreba kao škare za rezanje grmova

- ▶ Ravnomjerno pomičite uređaj naprijed i polukružno gore dolje.
- Dvostrana oštrica noža omogućava rezanje u oba smjera ili njihajućim pokretima s jedne strane na drugu stranu.

Održavanje/čišćenje



Upozorenje!

Opasnost od ozljeda uzrokovanih opasnim dijelovima koji se pokreću.

- ▶ Nemojte otvarati uređaj, u slučaju sumnje uvijek potražite specijaliziranu radionicu.
- ▶ Prije radova održavanja i čišćenja uređaja izvadite sigurnosni ključ.
- ▶ Nemojte zahvaćati u uređaj za rezanje u pogonu.



Oprez!

Opasnost od posjekotina!

- ▶ Prilikom rukovanja noževima nosite rukavice.

Pozor!

Pazite da je sigurnosni ključ izvučen prije svih radova.

Pozor!

Nemojte se koristiti sredstvima za čišćenje, odnosno otapalima. Mogli bi uzrokovati nepopravljivu štetu. Kemijske tvari mogu oštetiti plastične dijelove uređaja.

- ▶ Provjerite postoje li na poklopcu i zaštitnim uređajima oštećenja i provjerite ispravan dosjed. U slučaju potrebe ih zamijenite.
- ▶ Nikada se nemojte koristiti uređajem s neispravnim zaštitnim uređajima ili poklopcima ili bez zaštitnog uređaja ili s oštećenim ili istrošenim kabelom.
- ▶ Održavajte otvore za ventilaciju, kućište motora i držače uređaja čistim. U tu svrhu se koristite vlažnom krpom ili četkom.

Napomena

Nož uvijek održavajte čistim. Nakon svakog korištenja uređaja potrebno je

- očistiti nož (s nauljenom krpom);
- nosač noža podmažite vrčem za ulje ili sprejem.

- ▶ Tupe, savijene ili oštećene noževe potrebno je zamijeniti.

Čišćenje noža

Napomena

Nož se ne smije brusiti već zamijeniti.

- ▶ Oprezno izvadite nož iz akumulatorskih škara.
- ▶ Vazelinom podmažite plastični prsten noža.
- ▶ Očistite vidljivo područje reduktora i također ga podmažite mazivom.
- ▶ Vratite nož.

Uklanjanje smetnji



Upozorenje!

Opasnost od ozljeda ili oštećenja predmeta.

- ▶ Uvijek u slučaju sumnje potražite specijaliziranu radionicu.
- ▶ Prije svake provjere ili rada odložite uređaj i uklonite mrežni kabel.
- ▶ Nemojte otvarati uređaj, u slučaju sumnje uvijek potražite servisnu radionicu.
- ▶ Prije svake provjere ili radova na nožu isključite akumulatorske škare.
- ▶ Izvucite sigurnosni ključ!

Problem	Mogući uzroci	Uklanjanje greške
Uređaj se ne pokreće	Uređaj je ispražnjen.	Napunite uređaj.
	Nije dobro aktivirana blokada uključivanja.	Blokada uključivanja dobro je aktivirana.
	Neispravna tipka zaključivanje/isključivanje.	Popravlja servisni centar.
	Sigurnosni ključ nije utaknut.	Utaknuti sigurnosni ključ.
Loš rezultat rezanja	Previše trenja zbog nedostatka podmazivanja.	Nauljiti nož.
	Prljavi nož.	Očistiti nož.
	Nož je tup ili ima ureze.	Naoštритi ili zamijeniti nož.
	Nož je oštećen.	Zamijeniti nož.

Tehnički podaci

Akumulatorske škare za rezanje travnjaka i grmova

Br. modela	RASH 1236 / RASH 1236 L
Nazivni napon	3,6 V ===
Razred zaštite	III
Vrsta zaštite	IPX1
Težina (uklj. pribor)	cca 0,60kg

Škare za rezanje travnjaka

Širina reza	76 mm
Širina noža	80 mm
Razina zvučnog tlaka (L_{pA})	68 dB(A); $K_{pA}=3$ dB
Razina zvučne snage (L_{WA})	77 dB(A); $K_{WA}=3$ dB(A)
mjereno prema EN 50636-2-94:2014	
Ukupna vrijednost vibracije (ah)	1,1 m/s ² ; $K=1,5$ m/s ²
mjereno prema EN 50636-2-94:2014, EN 60335-1:2012+A11+A13	

Škare za rezanje grmova

Duljina reza	120 mm
Razmak između zubaca	cca 8 mm
Razina zvučnog tlaka (L_{pA})	66 dB(A); $K_{pA}=3$ dB
Razina zvučne snage (L_{WA})	77 dB(A); $K_{WA}=3$ dB(A)
Zajamčena razina zvučne snage (L_{WA})	82 dB(A)
prema 2004/14/EZ doručeno 2005/88/EZ	
Ukupna vrijednost vibracije (ah)	1,8 m/s ² ; $K=1,5$ m/s ²

izmjereno prema EN 60745-1:2009 i A11, EN 60745-2-15:2009 i A1

Akumulatorska baterija (litij-ionska)

Nazivni napon	3,6 V ===; 1,5 Ah
Vrijeme punjenja	cca 3 sata

Punjač

Br. modela	JLH030600600G
Nazivni ulaz	100-240 V~; 50/60 Hz; 8W
Nazivni izlaz	6 V === / 0,6A
Vrsta zaštite	IP XO
Razred zaštite	II

- Navedena vrijednost vibracijske emisije mjeri se prema standardiziranoj metodi ispitivanja (EN 50636-2-94 / EN 60745-1 / EN 60745-2-15 / EN 60335-1:2012+A11+A13) i može se koristiti za usporedbu jednog električnog alata s drugim;
- Navedena vrijednost vibracijske emisije također se može koristiti za početnu procjenu izloženosti.
- Vrijednost vibracijske emisije može se razlikovati od prikazane vrijednosti tijekom stvarne uporabe električnog alata, ovisno o načinu uporabe električnog alata;
- Pokušajte što više smanjiti utjecaj vibracija. Primjeri mjera za smanjenje izloženosti vibracijama uključuju nošenje rukavica tijekom uporabe alata i ograničavanje radnog vremena. U tom se slučaju moraju uzeti u obzir sve komponente radnog ciklusa (na primjer, vrijeme kad je električni alat isključen i ono u kojem je uključen, ali bez opterećenja).

Ekološki prihvatljivo odlaganje

Zbrinjavanje pakiranja

Pakiranje proizvoda sastoji se od materijala koji se može reciklirati. Zbrinite materijale za pakiranje u skladu s oznakom na javnim sabirnim mjestima ili u skladu s lokalnim propisima.

Napomene o zbrinjavanju električnih uređaja



Električne uređaje nemojte zbrinjavati s kućnim otpadom. U skladu s Direktivom 2012/19/EU o otpadnoj električnoj i elektroničkoj opremi te prenošenjem u nacionalno pravo, električni uređaji moraju se odvojeno prikupljati i reciklirati na ekološki prihvatljiv način. Alternativno rješenje reciklaže umjesto povrata dotrajalog uređaja: Vlasnik dotrajalog električnog uređaja dužan je, umjesto vraćanja dotrajalog uređaja, aktivno sudjelovati kod stručnog zbrinjavanja otpada u njegovom vlasništvu. Stari uređaj se može predati centru za skupljanje otpada ove vrste koji će osigurati likvidaciju dotrajalog uređaja u skladu s važećim narodnim zakonom o postupanju s otpadima. To se ne odnosi na pribor i dodatne dijelove koji su priključeni na dotrajale uređaje i pomoćne uređaje bez električnih dijelova.

Napomene o uređajima u kojima je potrebno umetnuti baterije

- ▶ Molimo slijedite upute proizvođača baterija!
- ▶ Koristite se samo preporučenim baterijama ili sličnim tipom baterija!
- ▶ Nemojte se koristiti različitim tipom baterija ili novim i korištenim baterijama istovremeno!

- ▶ Provjerite pravilan polaritet pri umetanju baterija!
- ▶ Izvadite baterije iz uređaja ako se njime ne koristite dulje vrijeme!
- ▶ Uklonite prazne baterije iz uređaja!
- ▶ Nemojte puniti baterije koje nisu namijenjene za ponovno punjenje!
- ▶ Uređaji za napajanje ne smiju se kratko spojiti!
- ▶ Ne bacajte baterije u vatru!
- ▶ Čuvajte izvan dohvata djece!

Zbrinjavanje baterije



Ne smijete zbrinjavati akumulatore i baterije u preostali otpad (vidi simbol). Kao potrošač zakonom ste obvezni predati akumulatore i baterije na javno skupljalište otpada ili u trgovinu. Stoga predajte elektronički uređaj u cijelosti (s baterijom) i isključivo u ispražnjenom stanju na skupljalište otpada.

Druge napomene o zbrinjavanju

Odložite električni uređaj tako da to ne utječe na njegovu kasniju ponovnu uporabu ili reciklažu. Električni uređaji mogu sadržavati štetne tvari. Neodgovarajuća uporaba ili oštećenje uređaja mogu u slučaju kasnije reciklaže uređaja izazvati oštećenje zdravlja ili onečišćenje voda i tla štetnim tvarima.

Skladištenje

- ▶ Održavajte uređaj suhim s postavljenom zaštitom noža i izvan dohvata djece.
- ▶ Skladištite samo djelomično napunjenu bateriju. Razina napunjenosti trebala bi iznositi 40 – 60 % tijekom duljeg razdoblja skladištenja.
- ▶ Skladištite uređaj između +10 °C do 25 °C. Izbjegavajte ekstremnu hladnoću ili toplinu tijekom skladištenja kako biste spriječili gubitak performansi baterije.

Izjava o sukladnosti EZ-a

 Na priloženoj Izjavi o sukladnosti EZ-a naći ćete informacije i standarde.

Szanowni Klienci!

Gratulujemy zakupu nowego urządzenia. Zdecydowali się Państwo na zakup produktu o doskonałym stosunku ceny do jakości, który sprawi Państwu wiele radości.

Zawartość opakowania

- Urządzenie z kluczykiem zabezpieczającym
- Nożyce do trawy z osłoną noża
- Nożyce do krzewów z osłoną noża
- Ładowarka
- Instrukcja obsługi

Należy sprawdzić, czy wszystkie części zostały dostarczone oraz skontrolować urządzenie pod kątem uszkodzeń transportowych. Nie używać uszkodzonego urządzenia!

Ogólne wskazówki dotyczące bezpiecznego użytkowania narzędzi elektrycznych



Należy zapoznać się ze wszystkimi wskazówkami dotyczącymi bezpieczeństwa, instrukcjami, piktogramami i informacjami dotyczącymi danych technicznych umieszczonymi na urządzeniu elektrycznym. Nieprzestrzeganie wymienionych w niniejszej instrukcji zasad może skutkować porażeniem elektrycznym, pożarem i/lub poważnymi urazami.

Wszelkie wskazówki i instrukcje bezpieczeństwa należy zachować na przyszłość.

Zastosowane we wskazówkach dotyczących bezpieczeństwa pojęcie „Urządzenie elektryczne” odnosi się do narzędzi elektrycznych zasilanych z sieci (za pośrednictwem kabla) oraz urządzeń elektrycznych zasilanych za pośrednictwem akumulatorów (bez kabla sieciowego).

Zakaz wprowadzania samowolnych zmian i modyfikacji

Zabrania się wprowadzania zmian w urządzeniu lub tworzenia z niego urządzeń pomocniczych. Tego typu modyfikacje mogą prowadzić do urazów osób lub do nieprawidłowego działania urządzenia.

- Naprawy urządzenia mogą być przeprowadzane wyłącznie przez wyznaczone i odpowiednio przeszkolone osoby. W ramach napraw należy stosować oryginalne części zamienne. Dzięki temu można zagwarantować stały poziom bezpieczeństwa urządzenia.

Symbole informacyjne zastosowane w niniejszej instrukcji

Znaki i symbole znajdujące się w niniejszej instrukcji mają za zadanie pomóc w bezpiecznym korzystaniu z instrukcji i z urządzenia.



Wskazówka

Informacje na temat najbardziej efektywnego i praktycznego wykorzystania urządzenia.

► Krok roboczy

Wskazuje na konieczność wykonania odpowiedniej czynności.

✓ Rezultat czynności

Wynik sekwencji kroków roboczych.

1 Numery pozycji, numery rysunków

Stopnie zagrożenia i ostrzeżenia

W niniejszej instrukcji obsługi zastosowano następujące stopnie zagrożenia wskazujące na sytuacje potencjalnie niebezpieczne:



Niebezpieczeństwo!

Bezpośrednie zagrożenie i sytuacja prowadząca do poważnych urazów łącznie ze zgonem, jeśli nie zostaną podjęte odpowiednie działania.



Ostrzeżenie!

Możliwość wystąpienia sytuacji niebezpiecznej, która może doprowadzić do poważnych urazów łącznie ze zgonem, jeśli nie zostaną podjęte odpowiednie działania.



Ostrożnie!

Możliwość wystąpienia sytuacji niebezpiecznej, która może doprowadzić do lekkich lub drobnych urazów, jeśli nie zostaną podjęte odpowiednie działania.

Uwaga!

Potencjalna możliwość wystąpienia szkodliwej sytuacji, która może doprowadzić do szkód materialnych.

Struktura ostrzeżeń

Ostrzeżenia mają następującą strukturę:



Hasło ostrzegawcze (stopień zagrożenia)

Rodzaj i źródło zagrożenia!

- Skutki w przypadku nieprzestrzeżenia wskazówek
- ▶ Działanie mające na celu uniknięcie zagrożenia

Zastosowanie zgodnie z przeznaczeniem

Akumulatorowe nożyce do trawy i krzewów są przeznaczone tylko i wyłącznie:

- do cięcia i przycinania cienkich pędów żywopłotów, krzewów i roślin ozdobnych;
- do przycinania krawędzi trawników oraz strzyżenia niewielkich powierzchni trawy w przydomowych ogrodach;
- do zastosowań zgodnych z opisami i wskazówkami dotyczącymi bezpieczeństwa zawartymi w niniejszej instrukcji obsługi.

Każde inne zastosowanie urządzenia będzie rozumiane jako niezgodne z przeznaczeniem.

Za szkody wynikające z niezgodnego z przeznaczeniem użycia urządzenia odpowiada użytkownik.

Ogólne wskazówki dotyczące bezpiecznego użytkowania narzędzi elektrycznych

OSTRZEŻENIE Należy przeczytać wszystkie wskazówki dotyczące bezpieczeństwa i instrukcje. Nieprzestrzeganie zasad i instrukcji bezpieczeństwa może skutkować porażeniem elektrycznym, pożarem i/lub poważnymi urazami.

Wszelkie wskazówki i instrukcje bezpieczeństwa należy zachować na przyszłość.

Zastosowane we wskazówkach dotyczących bezpieczeństwa pojęcie „Urządzenie elektryczne” odnosi się do narzędzi elektrycznych zasilanych z sieci (za pośrednictwem kabla) oraz urządzeń elektrycznych zasilanych za pośrednictwem akumulatorów (bez kabla sieciowego).

1) Bezpieczeństwo na stanowisku pracy

a) Na stanowisku pracy musi panować ład i porządek. Stanowisko pracy musi być dobrze oświetlone. Nieporządek lub brak oświetlenia stref roboczych mogą być przyczyną wypadków.

- b) Nie wykonywać prac z użyciem urządzenia elektrycznego w strefach zagrożenia wybuchem, w których znajdują się palne płyny, gazy lub pyły. Urządzenia elektryczne generują iskry, które mogą doprowadzić do zapłonu pyłu lub oparów.
- c) Podczas pracy z użyciem urządzenia elektrycznego w jego pobliżu nie mogą znajdować się dzieci i inne osoby. W momencie zakłócenia skupienia można utracić kontrolę nad urządzeniem.
- 2) Bezpieczeństwo elektryczne**
- a) **Wtyczka urządzenia elektrycznego musi pasować do gniazda. Wszelkie modyfikacje wtyczki są niedopuszczalne. Nie stosować wtyczek z adapterami razem z uziemionymi urządzeniami elektrycznymi.** Ryzyko porażenia prądem jest znacznie mniejsze, gdy stosuje się oryginalne wtyczki i odpowiednie gniazda.
- b) **Należy unikać kontaktu z uziemionymi elementami, takimi jak rury, ogrzewanie, piece i lodówki.** W momencie, gdy organizm ludzki jest elementem uziemienia, ryzyko porażenia prądem jest znacznie większe.
- c) **Urządzenia elektryczne należy przechowywać z dala od deszczu lub wilgoci.** Przedostająca się do urządzenia elektrycznego woda zwiększa ryzyko porażenia elektrycznego.
- d) **Nie używać kabla niezgodnie z przeznaczeniem w celu przenoszenia lub zawieszania urządzenia, ani nie pociągać za kabel w celu wyłączenia wtyczki z gniazodka. Kabel należy przechowywać z dala od źródeł ciepła, oleju, ostrych krawędzi lub ruchomych elementów urządzeń.** Uszkodzone lub poplątane kable zwiększają ryzyko porażenia elektrycznego.
- e) **Podczas wykonywania prac z użyciem narzędzia elektrycznego na wolnym powietrzu należy stosować przedłużacze przystosowane do pracy w takich warunkach.** Ryzyko porażenia prądem jest znacznie mniejsze, gdy stosuje się przedłużacze przystosowane do prac na zewnątrz.
- f) **Jeśli nie da się uniknąć zastosowania urządzenia elektrycznego w wilgotnym otoczeniu, wówczas należy zastosować wyłącznik różnicowoprądowy.** Zastosowanie wyłącznika różnicowoprądowego zmniejsza ryzyko porażenia elektrycznego.
- 3) Bezpieczeństwo osób**
- a) **Podczas prac z użyciem narzędzia elektrycznego należy zachować ostrożność, uważać, na to, jakie czynności się wykonuje i zachować zdrowy rozsądek. Nie wykonywać prac z użyciem narzędzia elektrycznego w sytuacji zmęczenia lub pod wpływem narkotyków, alkoholu lub leków.** Moment nieuwagi podczas pracy z użyciem urządzenia elektrycznego może być przyczyną poważnych urazów.
- b) **Należy stosować środki ochrony indywidualnej.** Zawsze nosić okulary ochronne. Stosowanie środków ochrony indywidualnej, takich jak maska przeciwpyłowa, antypoślizgowe obuwie, kask ochronny lub środki ochrony słuchu, w zależności od rodzaju i sposobu wykorzystania urządzenia, zmniejsza ryzyko urazów.
- c) **Należy unikać przypadkowego uruchomienia urządzenia. Przed podłączeniem urządzenia do źródła zasilania i/lub akumulatora należy upewnić się, czy jest ono wyłączone. To samo należy uczynić zanim będziemy podnosić lub przenosić urządzenie.** Jeśli podczas przenoszenia urządzenia umieścimy palec na włączniku lub jeśli podłączymy do sieci zasilającej włączone urządzenie, wówczas grozi to wypadkiem.

- d) **Przed włączeniem urządzenia elektrycznego należy z niego usunąć wszelkie narzędzia lub klucze, które były wykorzystywane do jego ustawiania.** Narzędzia lub klucze znajdujące się w obrębie ruchomych elementów urządzenia mogą spowodować urazy.
- e) **Unikać nienaturalnych pozycji ciała. Należy dbać o stabilną postawę, przez cały czas utrzymując równowagę ciała.** Dzięki temu w nieoczekiwanej sytuacji można łatwiej opanować urządzenie.
- f) **Nosić odpowiednią odzież. Nie nosić luźnej odzieży, ani biżuterii. Włosy, odzież oraz obuwie należy trzymać w bezpiecznej odległości od ruchomych elementów urządzenia.** Luźna odzież, biżuteria lub długie włosy mogą zostać wciągnięte przez ruchome elementy urządzenia.
- g) **W momencie, gdy do urządzenia montowane są urządzenia zasysające lub wychwytyjące, należy upewnić się, że są one prawidłowo podłączone i wykorzystywane zgodnie z przeznaczeniem.** Zastosowanie odkurzacza może zmniejszyć zagrożenia generowane przez pył.
- h) **Należy zachować czujność i nie wolno lekceważyć zasad bezpieczeństwa związanych z obsługą urządzeń elektrycznych, nawet w sytuacji, w której posiada się doświadczenie wynikające z wielokrotnego użytkowania urządzenia.** Nieuważne postępowanie może w ciągu ułamka sekundy spowodować ciężkie obrażenia ciała.
- 4) **Zastosowanie i obsługa urządzeń elektrycznych**
- a) **Nie przeciążać urządzenia. W ramach wykonywanych prac należy stosować urządzenia elektryczne dostosowane do ich charakteru.** Przy użyciu odpowiednio dobranego urządzenia elektrycznego można wykonywać prace w bardziej optymalny i bezpieczny sposób, gdy pracuje ono w podanym zakresie mocy.
- b) **Nie używać urządzeń elektrycznych, których włączniki są uszkodzone.** Urządzenie elektryczne, którego nie można włączać lub wyłączać, stanowi zagrożenie. Należy je oddać do naprawy.
- c) **Przed zmianą ustawień bądź wyposażenia urządzenia lub przed jego odłożeniem należy wyciągnąć wtyczkę z gniazdka i/lub wyciągnąć akumulator.** Tego typu środki ostrożności zapobiegają przypadkowemu uruchomieniu urządzenia elektrycznego.
- d) **Nieużywane urządzenia elektryczne należy przechowywać w miejscu niedostępnym dla dzieci. Nie powierzать obsługi urządzenia osobom, które nie zostały zapoznane z jego specyfiką lub nie przeczytały niniejszej instrukcji.** Urządzenia elektryczne są niebezpieczne, gdy są używane przez niedoświadczonych osoby.
- e) **Urządzenia elektryczne należy starannie pielęgnować. Należy kontrolować, czy ruchome elementy prawidłowo działają i nie zacinają się. Należy również sprawdzać, czy nie występują pęknięte elementy lub czy nie są one uszkodzone w sposób wpływający negatywnie na działanie urządzenia. Przed zastosowaniem urządzenia należy zlecić naprawę uszkodzonych części.** Do wielu wypadków dochodzi w wyniku niewłaściwej konserwacji urządzeń elektrycznych.
- f) **Narzędzia tnące należy na bieżąco ostrzyć i utrzymywać w czystości.** Urządzenia z ostrymi krawędziami urządzeń tnących poddawane starannej pielęgnacji rzadziej się zacinają i dają się łatwiej prowadzić.

- g) Urządzenie elektryczne, jego wyposażenie, osprzęt itp. należy eksploatować zgodnie ze wskazówkami zawartymi w niniejszej instrukcji. Podczas prac należy uwzględniać warunki otoczenia oraz charakter wykonywanych czynności. Zastosowanie urządzeń elektrycznych do celów innych niż przewidywane może prowadzić do sytuacji niebezpiecznych.
- h) Uchwyty i ich powierzchnie należy utrzymywać w stanie suchym, czystym i wolnym od zabrudzeń spowodowanych olejem i smarami. Śliskie uchwyty i ich powierzchnie uniemożliwiają bezpieczną obsługę i kontrolę nad urządzeniem elektrycznym w nieprzewidywanych sytuacjach.
- 5) Zastosowanie i obsługa urządzeń akumulatorowych
- a) Akumulatory należy ładować jedynie przy użyciu ładowarek zalecanych przez producenta. Ładowarka przeznaczona do określonego typu akumulatorów może stanowić zagrożenie, gdy zostanie wykorzystana do ładowania akumulatorów innego typu.
- b) W urządzeniach elektrycznych należy stosować jedynie takie akumulatory, które są do tego przeznaczone. Stosowanie innych akumulatorów może być przyczyną urazów oraz pożarów.
- c) Nieużywany akumulator należy trzymać z dala od spinaczy biurowych, monet, kluczy, gwoździ, śrub i innych niewielkich przedmiotów z metalu, które mogłyby doprowadzić do zmostkowania styków. Zwarcie między stykami akumulatora może doprowadzić do poparzeń lub wywołać pożar.
- d) W przypadku niewłaściwego zastosowania może dochodzić do wycieku płynu z akumulatora. Należy unikać kontaktu z tym płynem. W sytuacji przypadkowego kontaktu płyn należy spłukać wodą. Jeśli płyn przedostanie się do oczu, należy dodatkowo skonsultować się z lekarzem. Wyciekający z akumulatora płyn może prowadzić do podrażnień skóry lub poparzeń.
- 6) Serwis
- a) Naprawy narzędzi elektrycznych należy powierzać jedynie wykwalifikowanemu personelowi. W ramach napraw należy wykorzystywać jedynie oryginalne części zamienne. Dzięki temu można zagwarantować stały poziom bezpieczeństwa urządzenia.
- b) Nigdy nie należy przeprowadzać prac serwisowych na uszkodzonych akumulatorach. Wszelkie prace serwisowe na akumulatorach muszą być przeprowadzane przez producenta lub jego autoryzowane punkty obsługi klienta.

Wskazówki dotyczące bezpieczeństwa pracy z zastosowaniem nożyc do krzewów WAŻNE

PRZED UŻYCIEM UWAŻNIE PRZECZYTAĆ PRZECHOWYWAĆ WRAZ Z DOKUMENTACJĄ

Przed podjęciem prób obsługi urządzenia należy zapoznać się z niniejszą instrukcją obsługi.

Przygotowanie

- a) Utrzymuj wszystkie części ciała z dala od ostrza tnącego. Nie próbuj usuwać ścinków lub trzymaj materiału przeznaczonego do cięcia podczas pracy noża. Usuwaj uwięzione ścinki tylko wtedy, gdy urządzenie jest wyłączone. Chwila nieuwagi podczas korzystania z akumulatora może spowodować poważne obrażenia.

- b) Nosić nóż do krzewów na uchwycie przy nieruchomym nożu. Podczas transportu lub przechowywania nożyc do krzewów zawsze zakładaj osłonę.** Staranne obchodzenie się z urządzeniem zmniejsza ryzyko zranienia nożem.
- c) Trzymaj elektronarzędzie za izolowane powierzchnie chwytające tylko wtedy, gdy ostrze tnące może wejść w kontakt z ukrytymi liniami energetycznymi.** Kontakt ostrza tnącego z linią pod napięciem może spowodować naprężenie metalowych części urządzenia i spowodować porażenie prądem.
- d) NOŻYCE DO KRZEWÓW MOGĄ POWODOWAĆ POWAŻNE URAZY!** Należy uważnie przeczytać instrukcje w zakresie właściwej obsługi, przygotowania, serwisowania, uruchamiania i wyłączenia nożyc do krzewów. Należy zapoznać się z wszystkimi elementami obsługowymi oraz z prawidłowym sposobem użytkowania nożyc do krzewów.
- e) Nożyce do krzewów nie mogą być w żadnym wypadku obsługiwane przez dzieci.**
- f) Uwaga na napowietrzne instalacje elektryczne.**
- g) Należy unikać stosowania nożyc do krzewów, gdy w pobliżu znajdują się inne osoby, w szczególności dzieci.**
- h) Nosić odpowiednią odzież!** Nie nosić luźnej odzieży, ani biżuterii. Grozi to bowiem ich wciągnięciem przez ruchome elementy urządzenia. Zaleca się stosowanie rękawic ochronnych, antypoślizgowego obuwia oraz okularów ochronnych.
- i) W momencie kontaktu urządzenia tnącego z ciałem obcym lub w przypadku nasilenia się dźwięków lub wibracji generowanych przez nożyce do krzewów należy wyłączyć urządzenie i odczekać do całkowitego zatrzymania nożyc. Wyciągnąć akumulator i podjąć następujące działania:**
- przeprowadzić kontrolę pod kątem uszkodzeń;
 - sprawdzić, czy występują luźne części; wszystkie luźne elementy należy zamocować prawidłowo;
 - uszkodzone części wymienić na równoważne elementy lub zlecić naprawę.
- Ostrzeżenie!** Należy stosować środki ochrony słuchu.
- Ostrzeżenie!** Należy stosować środki ochrony oczu.
- Eksploatacja urządzenia**
- a) Przed wykonaniem niżej wymienionych czynności należy wyłączyć urządzenie i wyciągnąć akumulator:**
- czyszczenie lub usuwanie blokady;
 - przeglądy, naprawy lub inne zabiegi na nożycach do krzewów;
 - ustawianie pozycji roboczej urządzenia tnącego;
 - pozostawienie nożyc bez nadzoru.
- b) Przed uruchomieniem urządzenia należy upewnić się, czy nożyce do krzewów są ustawione prawidłowo we właściwym położeniu roboczym.**
- c) Podczas pracy z użyciem nożyc do krzewów należy zawsze pamiętać o właściwej stabilnej postawie.**
- d) Nie używać nożyc do krzewów, gdy narzędzie tnące jest uszkodzone lub mocno zużyte.**

- e) Przed rozpoczęciem użytkowania nożyc do krzewów należy zawsze upewnić się, czy nożyce są wyposażone we wszystkie uchwyty i zabezpieczenia. Nie należy podejmować prób użytkowania niekompletnych nożyc do krzewów lub urządzenia, na którym wykonano niedozwolone modyfikacje.
- f) Jeśli nożyce do krzewów są wyposażone w dwa uchwyty, wówczas należy podczas prac obsługiwać je oburącz.
- g) Zawsze należy zapoznać się z otoczeniem miejsca pracy i uważać na potencjalne zagrożenia, które mogą umknąć podczas prac z użyciem nożyc do krzewów z uwagi na generowany przez nie hałas.

Czynności konserwacyjne i przechowywanie urządzenia

- a) Przed rozpoczęciem konserwacji, przeglądu lub składowania nożyc do krzewów należy urządzenie wyłączyć, wyciągnąć z niego akumulator oraz upewnić się, że wszystkie wirujące elementy całkowicie się zatrzymały. Przed podjęciem prac związanych z przeglądem, ustawianiem itp. należy wystudzić maszynę.
- b) Nożyce do krzewów należy również wystudzić, zanim zostaną umieszczone w miejscu przechowywania.
- c) Podczas transportu lub składowania nożyc do krzewów należy urządzenie tnące zawsze zabezpieczać przewidzianą do tego osłoną.

Wskazówki dotyczące bezpieczeństwa pracy z zastosowaniem nożyc do krzewów

WAŻNE

PRZED UŻYCIEM UWAŻNIE PRZECZYTAĆ PRZECHOWYWAĆ WRAZ Z DOKUMENTACJĄ Bezpieczna eksploatacja

Szkolenie

- a) Należy uważnie przeczytać instrukcję. Zapoznać się z elementami sterowania i prawidłowym użytkowaniem maszyny.
- b) Nigdy nie zezwalać na użytkowanie maszyny przez osoby, które nie zapoznały się z instrukcją lub dzieciom. Z lokalnych przepisów prawa mogą wynikać ograniczenia związane z wiekiem osób korzystających z urządzenia.
- c) Należy pamiętać, że użytkownik ponosi odpowiedzialność za wypadki lub zagrożenia względem innych osób lub ich mienia.

Przygotowanie

- a) Przed rozpoczęciem użytkowania maszyny należy przeprowadzić kontrolę wizualną pod kątem uszkodzonych, brakujących lub niewłaściwie zamontowanych zabezpieczeń lub osłon.
- b) Nigdy nie uruchamiać maszyny, jeśli w pobliżu znajdują się ludzie, zwłaszcza dzieci lub zwierzęta domowe.

Eksploatacja urządzenia

- a) Podczas eksploatacji maszyny należy stosować środki ochrony oczu, długie spodnie oraz stabilne obuwie.
- b) Należy unikać użytkowania maszyny w złych warunkach atmosferycznych, w szczególności w sytuacji zagrożenia burzowego.
- c) Z maszyny należy korzystać jedynie przy świetle dziennym lub przy dobrym oświetleniu sztucznym.
- d) Nigdy nie włączać maszyny z uszkodzonymi osłonami lub zabezpieczeniami lub też bez osłon i zabezpieczeń.

- e) Silnik należy włączać jedynie wtedy, gdy dłonie i stopy znajdują się poza zasięgiem układu tnącego.
- f) Maszynę należy odłączać od sieci zasilającej (tzn. wyciągać wtyczkę z gniazda sieciowego, wyciągać blokady lub akumulatory)
- zawsze, gdy maszyna pozostaje bez nadzoru;
 - przed czynnościami związanymi z usuwaniem blokad;
 - przed przeglądami, czyszczeniem lub zabiegami wykonywanymi na maszynie;
 - po kontakcie z ciałem obcym w celu przeprowadzenia kontroli urządzenia pod kątem uszkodzeń;
 - w ramach natychmiastowej kontroli w momencie, gdy maszyna zaczyna generować nadmierne wibracje.
- g) Uwaga na urazy stóp i dłoni, jakie może spowodować układ tnący.
- h) Należy cały czas upewniać się, czy otwory wentylacyjne nie są zablokowane przez ciała obce.

Czynności serwisowe i przechowywanie urządzenia

- a) Przed rozpoczęciem wykonywania czynności konserwacyjnych oraz prac związanych z czyszczeniem urządzenia należy je odłączyć od sieci zasilającej (tzn. wyciągnąć kluczyk zabezpieczający).
- b) Należy stosować jedynie części zamienne oraz wyposażenie zalecane przez producenta.
- c) Maszynę należy regularnie poddawać przeglądom i czynnościom konserwacyjnym. Maszynę należy przekazywać do naprawy jedynie w autoryzowanych warsztatach.
- d) Jeśli maszyna nie jest użytkowana, wówczas należy ją przechowywać w miejscu niedostępnym dla dzieci.

Zalecenie (dla maszyn zasilanych z sieci i maszyn ze zintegrowaną ładowarką)

Maszyna powinna być wyposażona w zabezpieczenie w postaci wyłącznika różnicowoprądowego (RCD) z prądem załączającym na poziomie nie wyższym niż 30 mA.

Ogólne wskazówki dotyczące bezpiecznego użytkowania nożyc do trawy i krzewów

- Nożyce do krzewów należy stosować w przewidzianym do tego prywatnym zakresie w ramach pielęgnacji krzaków, żywopłotów, krzewów i trawników.
- Nie używać nożyc akumulatorowych do rozdrabniania materiału na kompost. Grozi to bowiem urazami.
- Nożyce akumulatorowe nie są przeznaczone do stosowania w przestrzeniach publicznych, parkach, obiektach sportowych, na ulicach oraz w ramach prac rolniczych/leśniczych.
- Wysokość roboczą urządzenia należy ustawić w taki sposób, aby nóż nie miał kontaktu z podłożem.
- Należy pamiętać, że nawet rozładowane urządzenia mogą generować zagrożenie w momencie włączenia, co wynika z występowania ładunku resztkowego.
- Osoby poniżej 16 roku życia nie mogą obsługiwać urządzeń.
- **Urządzenie nie może być użytkowane przez dzieci i osoby z ograniczonymi funkcjami motorycznymi, sensorycznymi lub psychicznymi lub przez osoby, które nie dysponują odpowiednim doświadczeniem i wiedzą. Również osoby, które nie zapoznały się z niniejszą instrukcją obsługi, nie mogą wykonywać prac z użyciem urządzenia.** Z lokalnych przepisów prawa może wynikać ograniczenie wieku dla użytkowników urządzenia.

Akumulator

Niebezpieczeństwo pożaru!

- Nigdy nie ładować akumulatorów w sąsiedztwie kwasów lub substancji łatwopalnych.
- Akumulator należy ładować w temperaturze otoczenia w zakresie od 10°C do + 45°C. Po pracy z dużym obciążeniem należy najpierw wystudzić akumulator.

Ładowarka

- Urządzenie nie może być obsługiwane przez osoby (w tym dzieci) o ograniczonych możliwościach fizycznych, sensorycznych lub psychicznych lub nieposiadających odpowiedniego doświadczenia i/lub wiedzy, chyba że osoby te są nadzorowane przez osoby odpowiedzialne za ich bezpieczeństwo lub zostały przez nie poinstruowane w zakresie użytkowania urządzenia.
- Należy zapewnić, aby dzieci znajdowały się pod nadzorem i nie bawiły się urządzeniem.
- Do ładowania akumulatorów należy wykorzystywać jedynie dostarczoną z urządzeniem ładowarkę. Podczas ładowania istnieje ryzyko pożarowo-wybuchowe.
- Przed każdym użyciem należy skontrolować ładowarkę, kabel zasilający i wtyczkę. Naprawy narzędzi elektrycznych należy powierzać jedynie wykwalifikowanemu personelowi. W ramach napraw należy wykorzystywać jedynie oryginalne części zamienne. Nie używać uszkodzonych ładowarek i nie otwierać ich we własnym zakresie. Dzięki temu można zagwarantować stały poziom bezpieczeństwa urządzenia.
- Ładowarkę należy podłączać jedynie do gniazd zabezpieczonych wyłącznikami różnicowo-prądowymi. Należy zwracać uwagę, aby napięcie sieciowe zgadzało się z parametrami podanymi na tabliczce znamionowej umieszczonej na ładowarce. Istnieje niebezpieczeństwo porażenia prądem.

- Ładowarkę należy utrzymywać w czystości oraz z dala od wilgoci i deszczu. Nigdy nie używać ładowarki na wolnym powietrzu. Zabrudzenia i woda wnikać do urządzenia zwiększają ryzyko porażenia elektrycznego.
- Ładowarka może być używana tylko z załączonymi oryginalnymi akumulatorami. Ładowanie innych akumulatorów może być przyczyną urazów oraz pożarów.
- Należy unikać mechanicznych uszkodzeń ładowarki. Mogą one doprowadzić do zwarc wewnątrznych.
- Ładowarki nie wolno uruchamiać, gdy ta jest ustawiona na palnym podłożu (np. na papierze, tekstyliach). Istnieje zagrożenie pożarowe z uwagi na temperaturę występującą podczas ładowania.
- Jeśli kabel zasilający urządzenia jest uszkodzony, wówczas w celu uniknięcia zagrożeń musi on zostać wymieniony przez producenta bądź jego serwis lub przez wykwalifikowaną osobę.
- Nie ładować przy użyciu ładowarki baterii, które nie są przeznaczone do ponownego ładowania.

Zagrożenie wybuchem!

- Chronić urządzenie przed wysokimi temperaturami i ogniem.
- Nie odkładać urządzenia na grzejnikach lub nie narażać go na dłuższe oddziaływanie promieni słonecznych.
- Urządzenie należy stosować w temperaturze otoczenia w zakresie od -10°C do + 45°C.

Ryzyko zwarcia

- Urządzenia nie wolno otwierać, ani nie wolno wyciągać akumulatora.
- Nie wolno zwierać urządzenia, ani wkładać żadnych przedmiotów do gniazda ładowania.

Ryzyko resztkowe

W dokumentacji pojawiają się informacje na temat ryzyka resztkowego.

- Ryzyko resztkowe można wyeliminować poprzez praktyczne przestrzeganie następujących wskazówek:
 - specjalne ostrzeżenia umieszczone na urządzeniu;
 - wskazówki dotyczące bezpieczeństwa i ostrzeżenia znajdujące się w niniejszej instrukcji;
 - instrukcje eksploatacyjne właściciela.
- Zagrożenie dla życia/zdrowia osób może powstać:
 - w wyniku niewłaściwego zastosowania urządzenia
 - niewłaściwej obsługi
 - podczas transportu
 - w wyniku braku zabezpieczeń
 - w wyniku uszkodzeń wzgl. braku elementów
 - obsługi/użytkownika urządzenia przez nieprzeszkolony personel
- Szkody materialne na urządzeniu mogą powstawać w wyniku:
 - niewłaściwej obsługi
 - niezachowania wskazówek związanych z eksploatacją i serwisowaniem urządzenia
 - zastosowania niewłaściwego osprzętu

Znaczenie symboli



Uwaga



Przed uruchomieniem urządzenia należy przeczytać instrukcję obsługi!



Urządzenia tnące po wyłączeniu pozostaje przez chwilę w ruchu.



Nie używać urządzenia podczas deszczu, złej pogody, w wilgotnym otoczeniu lub na mokrych żywopłotach lub trawnikach.



Ostrożnie!

W momencie, gdy pracuje silnik urządzenia, istnieje ryzyko generowane przez odrzucane przedmioty. Osoby trzecie muszą przebywać z dala od strefy zagrożenia.



Gwarantowany poziom mocy akustycznej.



Długość cięcia noża w nożycach do krzewów



Klasa ochronności III (zastosowanie napięcia bezpiecznego)

Ładowarka



Biegunowość



Ładowarkę należy wykorzystywać jedynie wewnątrz pomieszczeń.



Klasa ochronności II (podwójna izolacja); dotyczy tylko ładowarki

Przed pierwszym uruchomieniem



Ostrzeżenie!

Niebezpieczeństwo uduszenia się dzieci w przypadku zabawy materiałami opakowaniowymi!

- ▶ Należy koniecznie trzymać materiały opakowaniowe poza zasięgiem dzieci.

- Przed pierwszym użyciem należy usunąć z urządzenia wszystkie materiały opakowaniowe.

Proces ładowania (rys. 11)



Ostrzeżenie!

Urazy lub szkody materialne.

- ▶ Ładować jedynie w suchych pomieszczeniach. Stosować tylko oryginalną ładowarkę!



Ostrożnie!

Urazy lub szkody materialne.

- ▶ Zwracać uwagę na napięcie sieciowe!
- ▶ Parametry ładowarki muszą być zgodne z danymi podanymi na tabliczce znamionowej.



Wskazówka

Przed pierwszym użyciem urządzenia należy naładować akumulator.

- ▶ Włożyć wtyczkę do gniazda nożyc akumulatorowych 1 / 1.
- ▶ Podłączyć ładowarkę do napięcia sieciowego (230 V ~) 1 / 2.



Informacja na temat wskaźnika poziomu naładowania

- czerwona dioda LED wskazuje na proces ładowania;
 - czerwona dioda gaśnie po zakończeniu procesu ładowania.
- Zalecany czas ładowania wynosi ok. 3 godzin.

Po procesie ładowania należy odłączyć ładowarkę od napięcia sieciowego i wyciągnąć wtyczkę z gniazda ładowania.

OGólne wskazówki dotyczące akumulatora



Wskazówka

Akumulator osiąga pojemność w swoim pełnym zakresie dopiero po kilku cyklach ładowania.

Aby akumulator zachował swoją żywotność przez długi czas, należy postępować zgodnie z następującymi punktami:

- Urządzenie należy zasilać bezpiecznym napięciem o niskiej wartości (SELV - Safety Extra Low Voltage) zgodnie z oznaczeniem umieszczonym na urządzeniu.
- ▶ Przed pierwszym użyciem należy naładować akumulator wbudowany w urządzenie. Nie należy przeprowadzać krótkich cykli ładowania jeden po drugim.
- ▶ Wbudowany w urządzenie akumulator litowo-jonowy należy ładować przy użyciu dostarczonej ładowarki.
- ▶ Akumulator należy ładować, gdy urządzenie zaczyna pracować na zwolnionych obrotach.
- ▶ Zawsze należy postępować zgodnie z aktualnymi przepisami dotyczącymi bezpieczeństwa oraz przepisami i wskazówkami dotyczącymi ochrony środowiska.
- Uszkodzenia powstałe w wyniku niewłaściwej obsługi urządzenia nie podlegają gwarancji.

Kluczyk zabezpieczający (rys. 2)

Kluczyk zabezpieczający chroni przed przypadkowym uruchomieniem urządzenia.

- ▶ Przed każdym użyciem urządzenia należy włożyć kluczyk w odpowiednie miejsce.

Obsługa

Zakładanie / wymiana noża

(rys. 3 / 4)



Ostrożnie!

Urazy lub szkody materialne.

- ▶ Należy stosować odpowiednie środki ochrony oczu i stabilne obuwie.
- ▶ Urządzenie elektryczne należy włączać jedynie wtedy, gdy dłonie i stopy znajdują się poza zasięgiem układu tnącego. Zakładać osłonę noża!

i Wskazówka

Należy pamiętać, aby przed zakładaniem lub wymianą noża wyłączyć urządzenie i wyciągnąć z niego kluczyk zabezpieczający. Dzięki temu można uniknąć zagrożeń i urazów.

- ▶ Umieścić na urządzeniu nóż do trawy lub do krzewów, wkładając go w odpowiednie miejsce na dole obudowy silnika 4 / 1.
- ▶ Nóż należy docisnąć do obudowy silnika.
- ✓ Nóż wskoczy na swoje miejsce, wydając charakterystyczny dźwięk.
- ▶ Aby zdjąć nóż, należy wcisnąć przyciski zwalniające znajdujące się z dwóch stron głowicy silnika i wyciągnąć cały nóż 4 / 2.

Włączanie i wyłączanie (rys. 5 / 6)

- ▶ Przed włączeniem urządzenia należy zdjąć osłonę noża 5.
- ▶ Włożyć kluczyk zabezpieczający w urządzenie.

- ▶ W celu włączenia urządzenia należy wcisnąć i przytrzymać blokadę załączania i wcisnąć włącznik/wyłącznik 6 / 1 / 2.
- ▶ Zwolnić blokadę włączenia.
- ✓ Urządzenie pracuje na maksymalnych obrotach.
- ▶ W celu wyłączenia urządzenia należy zwolnić włącznik/wyłącznik.



Ostrzeżenie!

Niebezpieczeństwo obrażeń!

Po wyłączeniu urządzenia noże poruszają się jeszcze przez jakiś czas.

- ▶ Należy odczekać, aż noże całkowicie się zatrzymają.
- ▶ Nie dotykać poruszających się noży i nie próbować ich zahamować.

Ogólne wskazówki dotyczące pracy z urządzeniem

Uwaga!

Podczas strzyżenia należy uważać, aby w zasięg noża nie dostały się żadne przedmioty, takie jak drut, metalowe elementy, kamienie itp. Może to bowiem doprowadzić do uszkodzeń elementów tnących. W momencie zablokowania noży przez stawiające opór przedmioty należy natychmiast wyłączyć urządzenie.

Przed każdym użyciem należy przeprowadzić kontrolę urządzenia pod kątem widocznych usterek oraz występowania luźnych lub uszkodzonych części. Sprawdzić, czy śruby na prowadnicy noża są dobrze podokręcane.

- ▶ Przed rozpoczęciem pracy należy z urządzenia usunąć zasilacz. Nie stosować przedłużaczy. Zasilacz można stosować jedynie w pomieszczeniach wewnętrznych.
- ▶ Należy stosować jedynie ostre noże w celu uzyskania dobrej wydajności cięcia oraz ochrony urządzenia i akumulatora.

- ▶ Podczas pracy nie należy obciążać urządzenia na tyle mocno, by to się zatrzymało.
- ▶ Należy postępować zgodnie ze wskazówkami dotyczącymi konserwacji i czyszczenia urządzenia.

Zastosowanie urządzenia jako nożyc do trawy

- Trawa jest najlepiej podatna na cięcie, gdy jest sucha i nie jest zbyt wysoka.

Zastosowanie urządzenia jako nożyc do krzewów

- ▶ Urządzenie należy poruszać równomiernie w przód lub wykonując ruchy okrężne.
- Dwustronna prowadnica noża umożliwia wykonywanie cięć w obu kierunkach, a ruchy wahadłowe pozwalają wykonywać cięcie z jednej strony na drugą.

Serwisowanie/czyszczenie



Ostrzeżenie!

Niebezpieczeństwo urazów w kontakcie z ruchomymi częściami urządzenia.

- ▶ Nie otwierać urządzenia, w razie wątpliwości skontaktować się z warsztatem specjalistycznym.
- ▶ Przed podjęciem prac serwisowych oraz prac związanych z czyszczeniem należy usunąć z urządzenia kluczyk zabezpieczający.
- ▶ Nie dotykać ruchomych ostrzy.



Ostrożnie!

Ryzyko ran ciętych!

- ▶ Podczas prac z użyciem noży stosować rękawice.

Uwaga!

Nie stosować środków czyszczących wzgl. rozpuszczalników. Mogą one spowodować nieodwracalne uszkodzenia urządzenia. Substancje chemiczne mogą uszkodzić elementy z tworzywa sztucznego.

- ▶ Osłony i zabezpieczenia należy kontrolować pod kątem uszkodzeń i stabilności zamocowania. W razie potrzeby należy je wymieniać.
- ▶ Nigdy nie uruchamiać narzędzia po zdjęciu zabezpieczeń lub osłon wzgl. bez nich lub też z uszkodzonym albo ze zużytym kablem.
- ▶ Szczeliny wentylacyjne, obudowę silnika i uchwyty urządzenia należy utrzymywać w czystości. W tym celu należy stosować wilgotną ściereczkę lub szczotkę.

Wskazówka

Nóż należy przez cały czas utrzymywać w czystości. Po każdym użyciu urządzenia należy

- oczyścić nóż (przy użyciu ściereczki nasączonej olejem);
- naoliwić prowadnicę (zastosować olejarę lub spryskiwacz).

- ▶ Tępe, wygięte lub uszkodzone noże należy wymieniać.

Czyszczenie noża

Wskazówka

Zasadniczo nie należy ostrzyć noża, lecz go wymieniać.

- ▶ Zdjąć nóż z nożyc akumulatorowych.
- ▶ Nasmarować pierścień z tworzywa sztucznego na nożu przy użyciu wazeliny.
- ▶ Oczyszczyć widoczne części przekładni i nasmarować je również przy użyciu smaru.
- ▶ Ponownie założyć nóż.

Uwaga!

Należy pamiętać, aby przed wszelkimi pracami wyciągać kluczyk zabezpieczający z urządzenia.

Usuwanie usterek



Ostrzeżenie!

Ryzyko urazów lub szkód materialnych.

- ▶ W razie wątpliwości skontaktować się ze specjalistycznym warsztatem.
- ▶ Przed rozpoczęciem każdego przeglądu urządzenia lub prac na urządzeniu należy wyłączyć urządzenie i wyciągnąć kabel z gniazda sieciowego.
- ▶ Nie otwierać urządzenia, w razie wątpliwości należy skontaktować się z warsztatem specjalistycznym.
- ▶ Przed każdą kontrolą lub przed rozpoczęciem pracy przy nożu należy wyłączyć nożyce akumulatorowe.
- ▶ Wyciągnąć kluczyk zabezpieczający!

Problem	Możliwe przyczyny	Sposób usunięcia usterki
Urządzenie nie chce się uruchomić	Urządzenie jest rozładowane.	Naładować urządzenie.
	Niewłaściwie ustawiona blokada załączania.	Ustawić właściwie blokadę załączania.
	Uszkodzenie włącznika/wyłącznika.	Naprawa za pośrednictwem centrum serwisowego.
	Kluczyk zabezpieczający nie jest włożony.	Włożyć kluczyk zabezpieczający.
Niewłaściwy rezultat procesu strzyżenia	Zbyt duże tarcie z uwagi na brak smarowania.	Nasmarować nóż olejem.
	Zabrudzony nóż.	Wyczyścić nóż.
	Nóż jest tępy lub wyszczerbiony.	Naostrzyć lub wymienić nóż.
	Nóż jest uszkodzony.	Wymienić nóż.

Dane techniczne

Nożyce akumulatorowe do trawy i krzewów

Model nr	RASH 1236 / RASH 1236 LP
Napięcie znamionowe	3,6 V, ===
Klasa ochronności	III
Stopień ochrony	IPX1
Waga (w tym osprzęt)	ok. 0,60 kg

Nożyce do trawy

Szerokość strzyżenia	76 mm
Szerokość noża	80 mm
Poziom ciśnienia akustycznego (L_{pA})	68 dB(A); $K_{pA}=3$ dB
Poziom mocy akustycznej (L_{WA})	77 dB(A); $K_{WA}=3$ dB(A)
zmierzona wg EN 50636-2-94:2014	
Całkowita wartość drgań (ah)	1,1 m/s ² ; $K=1,5$ m/s ²
zmierzona wg EN 50636-2-94:2014, EN 60335-1:2012+A11+A13	

Nożyce do krzewów

Długość strzyżenia	120 mm
Rozstaw zębów	ok. 8 mm
Poziom ciśnienia akustycznego (L_{pA})	66 dB(A); $K_{pA}=3$ dB
Poziom mocy akustycznej (L_{WA})	77 dB(A); $K_{WA}=3$ dB(A)
Gwarantowany poziom mocy akustycznej (L_{WA})	82 dB(A)
wg normy 2004/14/EC zmienionej przez normę 2005/88/EC	
Całkowita wartość drgań (ah)	1,8 m/s ² ; $K=1,5$ m/s ²

zmierzona wg EN 60745-1:2009 i A11, EN 60745-2-15:2009 i A1

Akumulator litowo-jonowy

Napięcie znamionowe	3,6 V ===; 1,5 Ah
Czas ładowania	ok. 3 godz.

Ładowarka

Model nr	JLH030600600G
Wejście obliczeniowe	100-240 V~; 50/60 Hz; 8 W
Wyjście obliczeniowe	6 V === / 0,6 A
Stopień ochrony	IP X0
Klasa ochronności	II

- Podana wartość emisji drgań została zmierzona w ramach metody pomiarowej zgodnej z odpowiednimi normami (EN 50636-2-94 / EN 60745-1 / EN 60745-2-15 / EN 60335-1:2012+A11+A13). Wartość tę można wykorzystać w ramach porównywania urządzenia z innymi urządzeniami elektrycznymi.
- Podaną wartość emisji drgań można również wykorzystać w ramach wstępnej oceny zagrożeń związanych z użytkowaniem urządzenia.
- Wartość emisji drgań generowana podczas rzeczywistej eksploatacji urządzenia może odbiegać od podanych wartości, w zależności od rodzaju i sposobu wykorzystania urządzenia elektrycznego.

- Należy starać się utrzymywać obciążenie wynikające z wibracji na jak najniższym poziomie. Przykładowym działaniem ograniczającym obciążenie generowane przez wibracje jest stosowanie podczas prac z użyciem urządzenia odpowiednich rękawic lub też ograniczenie czasu pracy. Należy tu uwzględnić wszystkie tryby pracy podczas danego cyklu eksploatacji (na przykład czasy, w których urządzenie jest włączone oraz czasy, w których jest ono wprawdzie włączone, lecz pracuje bez obciążenia).

Utylizacja zgodna z zasadami ochrony środowiska

Utylizacja opakowania

Opakowanie produktu wykonane jest z materiałów podlegających recyklingowi. Materiały opakowaniowe należy utylizować zgodnie z ich oznakowaniem w publicznych punktach odbioru odpadów lub zgodnie z wytycznymi obowiązującymi w danym kraju.

Wskazówki dotyczące utylizacji produktów elektrycznych



Urządzeń elektrycznych nie należy utylizować z odpadami komunalnymi. Zgodnie z unijną dyrektywą 2012/19/UE dotyczącą gospodarowania odpadami zużytego sprzętu elektrycznego i elektronicznego oraz przepisami krajowymi, na mocy których dyrektywa jest wdrażana, zużyty sprzęt elektryczny musi być zbierany osobno i przekazywany do ponownego przetworzenia zgodnie z zasadami ochrony środowiska. Rozwiązanie związane z recyklingiem jako alternatywa w stosunku do rozwiązania wynikającego z wezwania do odesłania urządzenia: Właściciel sprzętu elektrycznego, zamiast odesłania urządzenia, jest zobowiązany do aktywnego współdziałania w ramach właściwego przetworzenia sprzętu w przypadku wygaśnięcia prawa własności. Zużyty sprzęt można przekazać również

odpowiedniej komórce zajmującej się zbiórką tego typu odpadów, która usunie odpad zgodnie z krajowymi przepisami związanymi z gospodarką obiegu surowców i wynikającymi z ustawy o gospodarowaniu odpadami. Zapisy te nie dotyczą osprzętu i środków pomocniczych dołączonych do zużytego sprzętu, które nie zawierają komponentów elektrycznych.

Wskazówki dotyczące urządzeń z napędem akumulatorowym

- ▶ Należy postępować zgodnie z instrukcjami producenta akumulatorów!
- ▶ Stosować jedynie zalecane akumulatory lub akumulatory podobnego typu!
- ▶ Nie stosować różnych typów akumulatorów lub nowych i używanych akumulatorów na raz!
- ▶ Zwracać uwagę na właściwe bieguny podczas umieszczania akumulatorów w urządzeniu!
- ▶ W przypadku dłuższych przerw w użytkowaniu urządzenia należy wyciągać akumulatory z urządzenia.
- ▶ Rozładowane akumulatory należy wyciągać z urządzenia!
- ▶ Nie ładować akumulatorów, które nie są przeznaczone do ponownego ładowania!
- ▶ Nie wolno zwierać ze sobą zacisków zasilających!
- ▶ Akumulatorów przeznaczonych do utylizacji nie należy wrzucać do ognia!
- ▶ Przechowywać w miejscu niedostępnym dla dzieci!

Utylizacja akumulatora



Akumulatorów i baterii nie wolno wyrzucać razem z normalnymi odpadami z gospodarstwa domowego (patrz symbol). Użytkownik jest ustawowo zobowiązany do oddawania akumulatorów i baterii do punktów zbiórki odpadów komunalnych lub do punktów sprzedaży. Dlatego do punktu zbiórki odpadów komunalnych należy oddać kompletne urządzenie elektryczne (z akumulatorem) i tylko wtedy, gdy jest rozładowane.

Pozostałe wskazówki dotyczące utylizacji

Należy oddać urządzenie w takim stanie, aby możliwe było jego późniejsze ponowne wykorzystanie lub przetworzenie.

Urządzenia elektryczne mogą zawierać szkodliwe substancje. Nieprawidłowe obchodzenie się z urządzeniem lub jego uszkodzenie mogą stwarzać zagrożenia dla zdrowia lub powodować zanieczyszczenie wody lub gleby podczas późniejszego użytkowania.

Składowanie

- ▶ Urządzenie należy przechowywać z dostarczoną osłoną na nóż w warunkach suchych i w miejscu niedostępnym dla dzieci.
- ▶ Przechowywany akumulator powinien być częściowo naładowany. W przypadku dłuższego składowania poziom naładowania akumulatora powinien wynosić od 40% do 60%.
- ▶ Urządzenie należy składać w temperaturze od 10°C do 25°C. Podczas składowania należy unikać ekstremalnie niskich i ekstremalnie wysokich temperatur, aby akumulator nie stracił swojej mocy.

Deklaracja zgodności WE



Informacje na temat normy podano w załączonej deklaracji zgodności WE.

Stimate client,

Vă felicităm pentru cumpărarea noului dvs. aparat. Ați decis să alegeți un produs cu un raport calitate-preț excelent care vă va aduce multe satisfacții.

Pachetul de livrare

- Aparat cu cheie de siguranță
- Lamă pentru foarfece de iarbă cu protecție pentru lamă
- Lamă pentru foarfece de arbuști cu protecție pentru lamă
- Încărcător
- Instrucțiuni de utilizare

Verificați existența tuturor componentelor și aparatul cu privire la deteriorări survenite în timpul transportului. Nu puneți în funcțiune aparatul dacă acesta este deteriorat!

Instrucțiuni generale de siguranță pentru scule electrice



Citiți toate instrucțiunile de siguranță, indicațiile, ilustrațiile și datele tehnice cu care a fost prevăzută această sculă electrică. Nerespectarea următoarelor indicații poate conduce la producerea de șocuri electrice, incendii și/sau vătămări corporale grave.

Păstrați toate instrucțiunile de siguranță și cerințele pentru consultări viitoare.

Termenul „scule electrice” utilizat în instrucțiunile de siguranță se referă la unelte electrice care funcționează cu energia electrică de la rețea (cu cablul de alimentare) sau la scule electrice care funcționează cu acumulator (fără cablu de alimentare).

Interzicerea modificărilor și schimbărilor de destinație efectuate pe proprie răspundere

Este interzisă efectuarea de modificări la nivelul echipamentului sau realizarea de accesorii pentru acesta. Astfel de modificări pot conduce la vătămări corporale și la funcționări necorespunzătoare.

- Reparațiile la aparat trebuie efectuate numai de către persoane autorizate sau un service autorizat. În acest scop, utilizați în toate situațiile piese de schimb originale. Astfel se garantează menținerea siguranței echipamentului.

Simbolurile de informare din prezentele instrucțiuni

Semnele și simbolurile din prezentele instrucțiuni au rolul de a vă oferi asistență pentru utilizarea în siguranță a instrucțiunilor și a echipamentului.



Indicație

Informații despre utilizarea cea mai eficientă, respectiv cea mai practică.

► Etapa de acțiune

Vă invită la acțiune.

✓ Rezultatul acțiunii

Rezultatul unei secvențe de etape de acțiune.



1 Numere de poziții, numere de imagini

Niveluri de pericol ale avertismentelor

În prezentele instrucțiuni de utilizare sunt folosite următoarele niveluri de pericol pentru atenționarea asupra situațiilor potențiale de pericol:



Pericol!

Situația periculoasă este iminentă și, dacă nu au fost respectate măsurile, se pot produce vătămări corporale grave sau chiar decesul persoanelor.



Avertizare!

Situația periculoasă poate apărea și, dacă nu sunt respectate măsurile, se pot produce vătămări corporale grave sau chiar decesul persoanelor.



Precauție!

Situația periculoasă poate apărea și, dacă nu sunt respectate măsurile, se pot produce vătămări corporale ușoare sau minore.

Atenție!

Poate apărea o situație potențial dăunătoare și, dacă nu este evitată, aceasta poate conduce la daune materiale.

Structura avertismentelor

Avertismentele sunt realizate în conformitate cu următoarea structură:



Cuvânt de avertizare (nivel de pericol)

- Natura și sursa pericolului!
- Consecințele nerespectării
 - ▶ Măsură pentru a evita pericolul

Utilizarea conform destinației

Foarfecele cu acumulator pentru iarbă și arbuști este conceput exclusiv

- pentru tăierea și tunderea lăstarilor subțiri de la garduri vii, tufe și plante ornamentale.
- pentru tăierea ierbii pe margini și pe suprafețe mici în zona din jurul casei.
- pentru utilizarea în conformitate cu descrierile și instrucțiunile de siguranță din aceste instrucțiuni de utilizare.

Orice altă utilizare este considerată contrară destinației.

Utilizatorul este răspunzător pentru daunele cauzate de utilizarea contrară destinației.

Instrucțiuni generale de siguranță pentru scule electrice

AVERTIZARE Citiți toate instrucțiunile de siguranță și cerințele. Nerespectarea instrucțiunilor de siguranță și a cerințelor poate conduce la producerea de șocuri electrice, incendii și/sau vătămări corporale grave.

Păstrați toate instrucțiunile de siguranță și cerințele pentru consultări viitoare.

Termenul „scule electrice” utilizat în instrucțiunile de siguranță se referă la unelte electrice care funcționează cu energia electrică de la rețea (cu cablu de alimentare) și la scule electrice care funcționează cu acumulator (fără cablu de alimentare).

1) Siguranța locului de muncă

- a) **Păstrați curățenia spațiului dumneavoastră de lucru și asigurați luminozitatea corespunzătoare a acestuia.** Lipsa ordinii și a luminii necesare în zonele de lucru poate conduce la accidente.
- b) **Nu lucrați cu scula electrică într-un mediu cu potențial exploziv, în care sunt prezente lichide, gaze sau pulberi inflamabile.** Sculele electrice generează scânteii care pot aprinde pulberea sau vaporii.

- c) **Asigurați păstrarea distanței față de copii și alte persoane în timpul folosirii sculei electrice.** Prin distragerea atenției, puteți pierde controlul asupra echipamentului.
- 2) **Siguranța electrică**
- a) **Ștecărul sculei electrice trebuie să se potrivească în priză. Nu este permisă nicio modificare la nivelul ștecărului. Nu folosiți ștecăre adaptoare împreună cu scule electrice cu împământare de protecție.** Ștecărele nemodificate și prizele corespunzătoare diminuează riscul unui șoc electric.
- b) **Evitați contactul corpului cu suprafețele împământate, cum ar fi țevi, sisteme de încălzire, plite și frigider.** Există un risc ridicat de producere a unui șoc electric în cazul în care corpul dumneavoastră este legat la pământ.
- c) **Păstrați sculele electrice ferite de ploaie sau de umiditate.** Pătrunderea apei într-o sculă electrică crește riscul producerii unui șoc electric.
- d) **Nu utilizați cablul pentru a transporta, a agăța scula electrică sau pentru a decupla ștecărul din priză. Nu expuneți cablul la căldură, ulei, muchii ascuțite sau componente în mișcare ale echipamentului.** Cablurile deteriorate sau încurcate cresc riscul de producere a unui șoc electric.
- e) **Când lucrați cu o sculă electrică în aer liber, utilizați numai cabluri prelungitoare adecvate pentru folosirea la exterior.** Utilizarea unui cablu prelungitor adecvat pentru exterior reduce riscul de producere a unui șoc electric.
- f) **Dacă funcționarea sculei electrice într-un mediu umed este inevitabilă, utilizați un întrerupător de protecție împotriva curentului rezidual.** Utilizarea unui întrerupător de protecție împotriva curentului rezidual reduce riscul de producere a unui șoc electric.
- 3) **Siguranța persoanelor**
- a) **Dați dovadă de vigilență, fiți atenți la operațiunile întreprinse și utilizați în mod rezonabil scula electrică pentru efectuarea operațiunilor. Nu utilizați o sculă electrică atunci când sunteți oboșit sau sub influența drogurilor, a alcoolului sau a medicamentelor.** Un moment de neatenție pe parcursul utilizării sculei electrice poate provoca vătămări grave.
- b) **Purtați echipamentul de protecție personală și, în toate situațiile, ochelari de protecție.** Purtarea echipamentului de protecție personală, cum ar fi o mască de protecție împotriva prafului, încălțăminte de siguranță antiderapantă, cască de protecție sau protecție a auzului, reduce riscul de provocare a rănilor, în funcție de tipul și utilizarea sculei electrice.
- c) **Evitați o punere accidentală în funcțiune. Asigurați-vă că scula electrică este oprită înainte de conectarea acesteia la rețeaua de alimentare cu energie electrică și / sau la acumulator, înainte de ridicarea sau transportul acesteia.** Dacă aveți degetul pe întrerupător pe parcursul transportării sculei electrice sau în cazul în care conectați echipamentul pornit la alimentarea cu energie electrică, există riscul de producere de accidente.
- d) **Înainte de a porni scula electrică, decuplați dispozitivele de reglare sau cheile.** O sculă sau o cheie cuplată la o piesă rotativă a echipamentului poate provoca răni.
- e) **Evitați o postură anormală. Asigurați-vă o poziție stabilă și mențineți permanent echilibrul.** Acest demers vă permite să controlați mai bine scula electrică în situații neașteptate.

- f) **Purtați haine adecvate. Nu purtați haine largi sau bijuterii. Nu apropiați părul, hainele și mănușile de componentele în mișcare.** Hainele largi, bijuteriile sau părul lung pot fi prinse de componentele în mișcare.
- g) **Dacă sunt montate instalațiile de aspirare și colectare a prafului, asigurați-vă că acestea sunt conectate și utilizate corespunzător.** Utilizarea unui aspirator de praf poate reduce riscurile datorate prafului.
- h) **Nu vă bazați pe siguranța falsă și nu ignorați regulile de siguranță pentru sculele electrice, chiar și atunci când sunteți familiarizați cu scula electrică chiar și după multe utilizări.** Manipularea neatență poate provoca rănirea gravă în fracțiuni de secundă.
- 4) **Utilizarea și manevrarea sculei electrice**
- a) **Nu supraîncărcați aparatul. Utilizați scula electrică corespunzătoare pentru operațiunea dumneavoastră.** Cu scula electrică potrivită, lucrați mai bine și mai sigur în domeniul de putere specificat.
- b) **Nu utilizați o sculă electrică al cărei comutator este defect.** O sculă electrică care nu mai poate fi pornită sau oprită este periculoasă și se impune repararea acesteia.
- c) **Deconectați ștecărul din priză și/sau demontați acumulatorul înainte de a efectua configurările echipamentului, de a înlocui accesoriile sau de a depozita echipamentul.** Această măsură de precauție previne pornirea accidentală a sculei electrice.
- d) **Păstrați sculele electrice neutilizate în locuri inaccesibile copiilor. Nu permiteți să utilizeze echipamentul persoanele care nu sunt familiarizate cu acesta sau care nu au citit prezentele instrucțiuni.** Sculele electrice sunt periculoase atunci când sunt folosite de către persoane fără experiență.
- e) **Întrețineți sculele electrice cu atenție. Verificați dacă elementele în mișcare funcționează ireproșabil și nu se blochează, dacă nu există componente rupte sau deteriorate, ceea ce ar conduce la afectarea funcționării sculei electrice. Solicitați repararea componentelor deteriorate înainte de a utiliza echipamentul.** Numeroase accidente sunt cauzate de sculele electrice întreținute necorespunzător.
- f) **Mențineți instrumentele de tăiere în stare ascuțită și curată.** Instrumentele de tăiere întreținute cu atenție, cu canturi de tăiere ascuțite, se blochează mai rar și sunt mai ușor de ghidat.
- g) **Utilizați scula electrică, accesoriile, piesele atașabile, etc. conform prezentelor instrucțiuni. Țineți cont în acest sens de condițiile de lucru și de operațiunea care trebuie efectuată.** Utilizarea sculelor electrice pentru alte aplicații decât cele prevăzute poate conduce la apariția de situații periculoase.
- h) **Mențineți mânerul și suprafețele de prindere uscate, curate și fără ulei și grăsime.** Mânerul și suprafețele de prindere alunecoase nu permit operarea și controlul sculei electrice în mod sigur în situații neprevăzute.

5) Utilizarea și gestionarea sculei cu acumulator

- a) **Încărcați acumulatorii numai în încărcătoare recomandate de către producător.** Cu privire la un încărcător adecvat pentru un anumit tip de acumulatori se înregistrează un pericol de incendiu atunci când este utilizat în asociere cu alți acumulatori.
 - b) **Utilizați numai acumulatorii corespunzători în sculele electrice.** Folosirea altor acumulatori poate cauza răniri și pericol de incendiu.
 - c) **Păstrați acumulatorul neutilizat departe de agrafele pentru hârtie, monede, chei, cuie, șuruburi sau alte obiecte metalice mici care ar putea să cauzeze o șuntare a contactelor.** Un scurtcircuit între contactele acumulatorului poate provoca arsuri sau incendii.
 - d) **Dacă este utilizat incorect, lichidul se poate scurge din acumulator. Evitați contactul cu acesta. În cazul contactului accidental, clătiți cu apă. Dacă lichidul pătrunde în ochi, solicitați în mod suplimentar asistență medicală.** Scurgerea lichidului din acumulator poate provoca iritații la nivelul pielii sau arsuri.
- ## 6) Service
- a) **Dispuneți repararea sculei dumneavoastră electrice numai de către personal calificat și numai cu piese de schimb originale.** Astfel se garantează menținerea siguranței echipamentului.
 - b) **Nu întrețineți niciodată acumulatorii deteriorați.** Toate întreținerile acumulatorilor trebuie să fie realizate de producător sau de punctele pentru servicii clienți autorizate.

Instrucțiuni de siguranță specifice pentru foarfece pentru arbuști

IMPORTANT

CITIȚI CU ATENȚIE ÎNAINTE DE UTILIZARE ARHIVAȚI PENTRU DOCUMENTAȚIA DUMNEAVOASTRĂ

Familiarizați-vă cu instrucțiunile de utilizare înainte de a încerca să utilizați aparatul.

Pregătire

- a) **Țineți toate părțile corpului departe de lama de tăiere. Nu încercați să îndepărtați tăieturile sau să țineți materialul de tăiat în timp ce cuțitul este în funcțiune.** Scoateți numai decupajele capturate atunci când dispozitivul este oprit. Un moment de neglijență la utilizarea bateriei poate provoca vătămări grave.
- b) **Purtați dispozitivul de mâner, cu cuțitul staționar. Când transportați sau depozitați foarfece de arbust, puneți întotdeauna capacul de protecție.** Manipularea cu atenție a dispozitivului reduce riscul rănirii de la cuțit.
- c) **Țineți scula electrică lângă suprafețele de prindere izolate numai când lama de tăiere poate intra în contact cu liniile de alimentare ascunse.** Contactul lamei de tăiere cu o linie de lucru poate pune piese metalice ale dispozitivului sub tensiune și poate cauza un șoc electric.
- d) **ACEST FOARFECE PENTRU ARBUȘTI POATE PROVOCA VĂTĂMĂRI CORPORALE GRAVE!** Citiți cu atenție instrucțiunile pentru manevrarea corectă, pregătirea, întreținerea, pornirea și oprirea foarfecelui pentru arbuști. Familiarizați-vă cu toate componentele de reglare și cu utilizarea corectă a foarfecelui pentru arbuști.
- e) **Copiii nu trebuie să utilizeze în nicio situație foarfecele pentru arbuști.**
- f) **Acordați atenție cablurilor aeriene de energie electrică.**

- g) Utilizarea foarfecelui pentru arbuști evitată atunci când persoane, în special copii, se află în apropierea acestuia.
- h) Purtați haine potrivite! Nu purtați haine largi sau bijuterii, care pot fi prinse de componentele în mișcare. Este recomandată purtarea de mănuși fixe, încălțăminte antiderapantă și ochelari de protecție.
- i) Dacă dispozitivul de tăiere atinge un corp străin sau dacă zgomotul de funcționare se intensifică ori dacă foarfecele pentru arbuști vibrează cu o forță ieșită din comun, întrerupeți alimentarea cu energie a echipamentului și lăsați foarfecele pentru arbuști să se oprească. Demontați acumulatorul și luați următoarele măsuri:
- verificați-l cu privire la prezența defectărilor;
 - verificați-l cu privire la prezența de componente slăbite și fixați toate componentele slăbite.
 - Înlocuiți componentele deteriorate cu piese echivalente sau dispuneți repararea acestora.
- d) Nu folosiți foarfecele pentru arbuști cu un dispozitiv de tăiere defect sau uzat intens.
- e) Asigurați-vă în toate situațiile că toate mânerele și dispozitivele de siguranță sunt montate atunci când utilizați foarfecele pentru arbuști. Nu încercați în nicio situație să utilizați un foarfece pentru arbuști incomplet sau modificat neautorizat.
- f) Folosiți în toate situațiile ambele mâini dacă foarfecele pentru arbuști este dotat cu două mâner.
- g) Familiarizați-vă în toate situațiile cu mediul dumneavoastră înconjurător și țineți cont de eventualele pericole pe care nu le puteți auzi eventual din cauza zgomotelor foarfecelui pentru arbuști.

Întreținerea și depozitarea

- a) Dacă foarfecele pentru arbuști este oprit pentru întreținere, inspecție sau depozitare, decuplați echipamentul, demontați acumulatorul și asigurați-vă că nicio piesă rotativă nu se mișcă. Permiteți mașinii să se răcească înainte de verificare, ajustare etc.
- b) Lăsați în toate situațiile foarfecele pentru arbuști să se răcească înainte de depozitarea acestuia.
- c) Atunci când transportați sau depozitați foarfecele pentru arbuști, dispozitivul de tăiere trebuie să fie acoperit în toate situațiile cu protecția pentru dispozitivul de tăiere.
- Avertizare!** Purtați o cască de protecție a auzului
- Avertizare!** Purtați ochelari de protecție.
- Operare**
- a) Opriți echipamentul și demontați acumulatorul înainte de:
- Curățarea sau eliminarea unui blocaj;
 - Inspectarea, întreținerea sau efectuarea de lucrări la nivelul foarfecelui pentru arbuști;
 - Reglarea poziției de lucru a dispozitivului de tăiere;
 - în cazul în care foarfecele pentru arbuști rămâne nesupravegheat.
- b) Înainte de a porni echipamentul, asigurați-vă în toate situațiile că foarfecele pentru arbuști se află în una dintre pozițiile de lucru presetate.
- c) În timpul funcționării foarfecelui pentru arbuști, asigurați-vă în toate situațiile o poziție stabilă.

Instrucțiuni de siguranță specifice pentru foarfecele pentru iarbă

IMPORTANT

CITIȚI CU ATENȚIE ÎNAINTE DE UTILIZARE ARHIVAȚI PENTRU DOCUMENTAȚIA DUMNEAVOASTRĂ

Operare în siguranță

Pregătire

- Citiți cu atenție instrucțiunile, familiarizați-vă cu elementele de reglare și utilizare a mașinii conform destinației.
- Nu permiteți în nicio situație să utilizeze mașina persoanelor care nu cunosc aceste instrucțiuni sau copiii. Reglementările locale pot limita vârsta utilizatorului.
- Trebuie remarcat faptul că utilizatorul este responsabil personal pentru accidente sau pericole în raport cu alte persoane sau bunurile acestora.

Pregătire

- Înainte de utilizare, verificați mașina cu privire la eventuale echipamente sau capace de protecție defecte, lipsă sau montate incorect.
- Nu folosiți în nicio situație mașina când persoanele, în special copiii sau animalele de companie, se află în vecinătatea acesteia.

Operare

- Protecția ochilor, pantalonii lungi și pantofii rezistenți trebuie purtate pe întreaga perioadă de utilizare a mașinii.
- Se va evita utilizarea mașinii în condiții meteorologice nefavorabile, în special riscul de producere a trăsnetelor.
- Folosiți mașina numai la lumina zilei sau în condiții de iluminare artificială corespunzătoare.
- Nu folosiți niciodată mașina cu un capac sau un dispozitiv de protecție deteriorat, respectiv cu un capac sau dispozitive de protecție avariate.

- Porniți motorul doar dacă mâinile și picioarele se află în afara razei de acțiune a dispozitivului de tăiere.
- Deconectați în toate situațiile mașina de la sursa de alimentare cu energie electrică (ceea ce înseamnă decuplați ștecărul de la priză, demontați dispozitivul de blocare sau bateria detașabilă),
 - în toate situațiile în care mașina este lăsată nesupravegheată;
 - înainte de a elimina un blocaj;
 - înainte de verificarea, curățarea sau operarea mașinii;
 - după atingerea unui corp străin pentru a verifica dacă mașina a fost avariata;
 - pentru o inspectare imediată, atunci când mașina începe să vibreze excesiv.
- Atenție la răniurile la nivelul picioarelor și al mâinilor datorate dispozitivelor de tăiere.
- Asigurați-vă în toate situațiile că orificiile de ventilație nu prezintă corpuri străine.

Întreținere și depozitare

- Mașina trebuie să fie deconectată de la sursa de alimentare cu energie electrică (ceea ce înseamnă că se impune decuplarea cheii de siguranță) înainte de efectuarea lucrărilor de întreținere sau de curățare.
- Trebuie folosite numai piese de schimb și accesoriile recomandate de producător.
- Mașina trebuie verificată și întreținută periodic. Dispuneți repararea mașinii numai într-un atelier autorizat.
- Dacă mașina nu este utilizată, nu o lăsați la îndemâna copiilor.

Recomandare (pentru mașinile care funcționează cu energie electrică de la rețea și pentru mașinile cu încărcător integrat)

Mașina trebuie alimentată printr-un sistem de protecție împotriva curentului rezidual (RCD) cu un curent de declanșare care să nu depășească 30 mA.

Instrucțiuni generale de siguranță pentru foarfecele de gazon și arbuști

- Utilizați foarfecele pentru arbuști în medii private pentru îngrijirea tufișurilor, gardurilor vii, arbuștilor și zonelor de gazon.
- Nu utilizați foarfecele cu acumulator pentru tocarea în scopul obținerii de compost datorită pericolului de vătămare corporală a utilizatorului.
- Nu este permisă utilizarea foarfecelui cu acumulator în spații publice, parcuri, terenuri de sport, la nivelul străzilor etc., precum și în agricultură/silvicultură.
- Selectați înălțimea de lucru astfel încât cutitul să nu intre în contact cu solul.
- Rețineți că există în principiu un risc de rănire la pornire din cauza încărcării reziduale, chiar și atunci când aparatele sunt descărcate.
- Tinerilor sub vârsta de 16 ani le este interzisă utilizarea echipamentelor.
- **Acest echipament nu poate fi utilizat de către copii și persoane cu capacități fizice, senzoriale sau mentale reduse sau care nu dispun de experiență și cunoștințe suficiente. În mod similar, persoanele care nu sunt familiarizate cu aceste instrucțiuni de utilizare nu sunt autorizate să utilizeze echipamentul.** Prevederile locale pot stabili o limită de vârstă pentru utilizatori.

Acumulator

Pericol de incendiu!

- Nu încărcați acumulatorii în prezența acizilor și a materialelor foarte inflamabile.
- Încărcați acumulatorul la o temperatură ambiantă cuprinsă între 10 ° C și 45 ° C. După utilizare intensă, lăsați acumulatorul să se răcească mai întâi.

Încărcător

- a) Acest aparat nu este adecvat pentru a fi utilizat de către persoane (inclusiv copii) cu capacități fizice, senzoriale sau mentale limitare sau lipsite de experiență și/sau cunoștințe, cu excepția cazului în care, pentru propria siguranță, sunt supravegheate de o persoană responsabilă sau au primit instrucțiuni de la acestea în ceea ce privește modul în care este utilizat aparatul.
- b) Copiii trebuie supravegheați pentru a vă asigura să aceștia nu se joacă cu aparatul.
- c) Pentru încărcarea acumulatorilor, utilizați exclusiv încărcătorul livrat împreună cu aparatul. Există pericol de incendiu și explozie.
- d) Înainte de fiecare utilizare, verificați încărcătorul, cablul de alimentare și ștecărul și dispuneți repararea numai de către personal calificat și numai cu piese de schimb originale. Nu folosiți un încărcător defect și nu îl deschideți de unul singur. Astfel se garantează menținerea siguranței echipamentului.
- e) Conectați încărcătorul numai la o priză cu dispozitiv de protecție împotriva curentului rezidual (comutator FI). Aveți grijă ca tensiunea rețelei să corespundă cu indicațiile plăcuței de tip de pe încărcător. Există pericol de șoc electric.
- f) Păstrați încărcătorul curat și departe de umezeală și ploaie. Nu utilizați niciodată încărcătorul în aer liber. Ca urmare a murdăririi și a pătrunderii apei crește riscul unui șoc electric.
- g) Încărcătorul se va utiliza numai cu acumulatorii originali adecvați pentru acesta. Încărcarea altor acumulatori poate provoca răniri și prezintă pericol de incendiu.
- h) Evitați deteriorarea mecanică a încărcătorului. Acestea pot provoca în interior scurtcircuit.

- i) Nu se va utiliza încărcătorul pe suprafețe inflamabile (de ex. hârtie, materiale textile). Există pericol de incendiu din cauza încălzirii în timpul încărcării.
- j) Dacă cablul de alimentare al acestui aparat este deteriorat, acesta trebuie înlocuit de către producător, de serviciul său pentru clienți sau de o persoană cu calificare similară pentru a evita pericolele.
- k) NU introduceți în aparat baterii care nu pot fi încărcate.

Risc de explozie!

- Protejați echipamentul împotriva căldurii și a flăcărilor.
- Nu amplasați echipamentul pe calorifere sau nu îl expuneți mult timp la razele solare intense.
- Utilizați echipamentul numai la o temperatură ambiantă cuprinsă între -10 °C și + 45 °C.

Pericol de scurtcircuit

- Nu este permisă demontarea echipamentului și demontarea acumulatorului.
- Nu este permisă scurtcircuitarea echipamentului și introducerea de obiecte în mufa de încărcare.

Pericole reziduale

Documentația informează cu privire la pericolele reziduale existente.

- Evitați pericolele reziduale prin implementarea practică și respectarea acestor prevederi:
 - Avertizările speciale de pe aparat.
 - Instrucțiunile de siguranță și avertizările din aceste instrucțiuni.
 - Instrucțiunile de folosire ale operatorului.
- Pericolul de moarte/pericolul de rănire a persoanelor poate să apară din cauza:
 - utilizării incorecte
 - manipulării necorespunzătoare
 - transportului
 - lipsei dispozitivelor de protecție

- componentelor defecte, respectiv deteriorate
- manipulării/utilizării de către personal neșcolarizat, neinstruit
- Daunele materiale la aparat pot să apară din cauza:
 - manipulării necorespunzătoare
 - nerespectării prevederilor pentru operare și întreținere
 - accesorii neadecvate

Semnificația simbolurilor



Atenție



Citiți instrucțiunile de utilizare înainte de punerea în funcțiune!



Dispozitivul de tăiere funcționează la ralanti.



Nu utilizați echipamentul în caz de ploaie, în condiții meteo nefavorabile, în medii umede sau în contact cu garduri vii umede sau cu gazon umed.



Precauție!

Există pericol din cauza pieselor aruncate de motorul aflat în funcțiune. Nu permiteți în nicio situație pătrunderea terților în zona de pericol.



Nivel garantat de putere acustică.



Lungime de tăiere a cuțitului foarfecelui pentru arbuști



Clasa de protecție III (protecție prin tensiune joasă)

Încărcător



Polaritate



Încărcătorul este conceput numai pentru utilizarea la interior.



Clasa de protecție II (izolație dublă), este valabilă pentru încărcător

Înainte a primei puneri în funcțiune



Avertizare!

Pericol de asfixiere pentru copii la joaca cu materialul de ambalare!

- ▶ Țineți neapărat materialul de ambalare departe de copii.

- Îndepărtați toate materialele de ambalare de pe aparat înainte a primei utilizări a acestuia.

Procesul de încărcare (imaginea)



Avertizare!

Răniri sau pagube materiale.

- ▶ Încărcați numai în încăperi uscate. Utilizați numai încărcătorul original!



Precauție!





Răniri sau pagube materiale.

- ▶ Respectați tensiunea de rețea!
- ▶ Încărcătorul trebuie să respecte specificațiile de pe plăcuța de identificare a aparatului.



Indicație

Bateria trebuie încărcată înainte de prima utilizare.

- ▶ Conectați ștecărul în mufa de încărcare a foarfecelui cu acumulator  / .
- ▶ Conectați încărcătorul la tensiunea de rețea (230 V ~)  .



Indicație cu privire la afișajul indicatorului pentru nivelul de încărcare

- LED-ul roșu indică încărcarea.
- LED-ul roșu stinge dacă procesul de încărcare s-a încheiat.

Timpul de încărcare recomandat este de aproximativ 3 ore.

- ▶ După încărcare, decuplați încărcătorul de la rețeaua de alimentare și deconectați ulterior ștecărul de încărcare din mufa de încărcare.

Indicații generale cu privire la baterie



Indicație

Acumulatorul atinge capacitatea sa maximă numai după mai multe încărcări.

Pentru a asigura o durată de viață prelungită a acumulatorului, trebuie să țineți cont de următoarele aspecte:

- Echipamentul va fi alimentat numai cu SELV (Safety Extra Low Voltage, tensiune redusă de siguranță) în conformitate cu marcajul de pe echipament.
- ▶ Încărcați acumulatorul montat în echipament înainte de prima utilizare. Nu încărcați acumulatorul de mai multe ori la rând.
- ▶ Utilizați încărcătorul furnizat pentru a încărca acumulatorii Li-ion montați în echipament.
- ▶ Reîncărcați acumulatorul dacă echipamentul funcționează cu viteză prea redusă.

- ▶ În toate cazurile, respectați instrucțiunile de siguranță aplicabile, precum și regulamentele și indicațiile pentru protecția mediului.
- Defecțiunile rezultate din manipularea necorespunzătoare nu sunt acoperite de garanție

Cheie de siguranță (imaginea 2)

Cheia de siguranță protejează împotriva pornirii accidentale.

- ▶ Introduceți cheia de siguranță înainte de fiecare utilizare.

Operare

Introducerea/înlocuirea cuțitului (imaginea 3 / 4)



Precauție!

Răniri sau pagube materiale.

- ▶ Utilizați o protecție adecvată pentru ochi și încălțăminte robustă.
- ▶ Porniți scula electrică numai atunci când mâinile și picioarele sunt în afara razei de acțiune a dispozitivului de tăiere. Montați protecția pentru cuțit!



Indicație

Asigurați-vă că opriți alimentarea și scoateți cheia de siguranță înainte de a monta sau de a înlocui cuțitele pentru a evita pericolele și rănirile.

- ▶ Fixați cuțitul foarfecelui de tuns iarba sau a foarfecelui de tuns arbuștii în dispozitivul de cuplare de pe partea inferioară a carcasei motorului pe 4 / 1.

- ▶ Apăsați cuțitul în direcția carcasei motorului.
- ✓ Se blochează cu un sunet specific.
- ▶ Pentru a demonta cuțitul, apăsați butoanele de deblocare de pe cele două laturi ale capului motorului și extrageți cuțitul complet 4 / 2.

Pornirea și oprirea (imaginea 5 / 6)

- ▶ Înainte de pornire, demontați protecția cuțitelor 5.
- ▶ Introduceți cheia de siguranță în aparat.
- ▶ Pentru pornire, mențineți apăsată blocarea pornirii și acționați butonul de pornire/oprire 6 / 1 / 2.
- ▶ Eliberați blocajul de pornire.
- ✓ Echipamentul rulează la viteză maximă.
- ▶ Pentru a opri, eliberați comutatorul de pornire / oprire.



Avertizare!

Pericol de rănire!

După oprirea echipamentului, lamele continuă să rămână în mișcare pentru o anumită perioadă de timp.

- ▶ Lăsați cuțitele să se oprească complet.
- ▶ Nu atingeți lamelele în mișcare și nu le înfrânați.

Instrucțiuni generale de lucru

Atenție!

Atunci când tăiați, asigurați-vă ca în cuțit să nu pătrundă obiecte cum ar fi sârmă, piese metalice, pietre, etc. Această situație poate conduce la deteriorarea dispozitivului de tăiere. Dacă lamele sunt blocate de obiecte solide, opriți fără întârziere echipamentul.

Înainte de fiecare utilizare, verificați echipamentul pentru identificarea defecțiunilor vizibile, cum ar fi piese desprinse, uzate sau deteriorate. Verificați poziția stabilă a șuruburilor în bara cuțitelor.

- ▶ Decuplați adaptorul de alimentare înainte de a lucra cu echipamentul. Nu utilizați un cablu prelungitor. Adaptorul de alimentare poate fi utilizat numai la interior.
- ▶ Utilizați numai lame ascuțite pentru a obține o performanță ridicată de tăiere și pentru a proteja echipamentul și acumulatorul.
- ▶ Nu expuneți echipamentul la sarcini prea ridicate în regim de funcționare astfel încât acesta să se oprească.
- ▶ Respectați indicațiile pentru întreținerea și curățarea echipamentului.

Utilizare ca foarfece de tuns iarba

- Iarba se poate tăia cel mai bine atunci când este uscată și când nu este prea înaltă.

Utilizare ca foarfece de tuns arbuști

- ▶ Mișcați aparatul uniform înspre înainte sau în sus și în jos pe o traiectorie sub formă de arc.
- Bara de cuțite cu două laturi permite tăierea în ambele direcții sau schimbarea de la o parte la alta prin mișcări de pendulare.

Întreținere / curățare



Avertizare!

Pericol de provocare a rănilor prin mișcarea componentelor periculoase.

- ▶ Nu desfaceți echipamentul în cazul în care apar dubii, consultați în toate situațiile un atelier de specialitate.
- ▶ Scoateți cheia de siguranță înainte de a efectua lucrări de întreținere și curățare a aparatului.
- ▶ Nu atingeți lamele în curs de funcționare.



Precauție!

Pericol datorat leziunilor provocate prin tăiere!

- ▶ Purtați mănuși atunci când manevrați cuțitele.

Atenție!

Aveți grijă ca cheia de siguranță să fie scoasă înaintea tuturor lucrărilor.

Atenție!

Nu utilizați agenți de curățare sau solvenți. Aceștia pot deteriora iremediabil echipamentul. Substanțele chimice pot ataca componentele din plastic ale echipamentului.

- ▶ Verificați capacele și dispozitivele de protecție cu privire la existența defecțiunilor și la fixarea corectă. Dacă este necesar, înlocuiți-le.
- ▶ Nu utilizați niciodată mașina fără dispozitive sau capace de protecție sau fără dispozitiv de protecție sau cu cablu deteriorat sau uzat.
- ▶ Păstrați curate fantele de ventilație, carcasa motorului și mânerul echipamentului. Utilizați în acest scop o lavetă umedă sau o perie.

i Indicație

Mențineți în toate situațiile cuțitul curat. După fiecare utilizare a echipamentului, trebuie să

- curățați cuțitul (cu o lavetă cu lubrifiant);
- lubrifiați bara de cuțite cu canistra de ulei sau pulverizatorul.

- ▶ Lamele boante, îndoite sau deteriorate trebuie înlocuite.

Curățarea cuțitului



Indicație

Cu caracter general, cuțitul nu ar trebui să fie ascuțit ulterior, ci înlocuit.

- ▶ Curățați zona vizibilă a antrenării și ungeți-o și pe aceasta cu unsoare.
- ▶ Reintroduceți cuțitul.

- ▶ Scoateți cuțitul din foarfecele cu acumulator.
- ▶ Ungeți cu vaselină inelul din plastic al cuțitului.

Eliminarea erorilor



Avertizare!

Pericol de rănire sau de producere a prejudiciilor materiale.

- ▶ Ori de câte ori aveți dubii, luați legătura cu un atelier de specialitate.
- ▶ Înainte de a efectua verificare sau orice lucrare, opriți aparatul și demontați cablul de alimentare.
- ▶ Nu desfaceți echipamentul, în cazul în care aveți dubii, consultați în toate situațiile un atelier de service.
- ▶ Opriți foarfecele cu acumulator înainte de orice verificare sau înaintea lucrărilor la cuțit.
- ▶ Scoateți cheia de siguranță!

Problemă	Cauze posibile	Remedierea defecțiunilor
Aparatul nu pornește	Aparatul este descărcat.	Încărcați aparatul.
	Înterupătorul de siguranță nu este acționat corect.	Acționați corect întrerupătorul de siguranță.
	Butonul de pornire/oprire este defect.	Reparare de centrul de service.
	Nu este introdusă cheia de siguranță.	Introduceți cheia de siguranță.
Rezultat deficitar al tăierii	Prea multă frecare din cauza lipsei ungerii.	Lubrificați cuțitul.
	Cuțit murdar.	Curățați cuțitul.
	Cuțitul este bont sau prezintă caneluri.	Ascuțiți sau înlocuiți cuțitul.
	Cuțitul este deteriorat.	Înlocuiți cuțitul.

Date tehnice

Foarfece cu acumulator pentru tuns iarbă și arbuști

Nr. model	RASH 1236 / RASH 1236 L
Tensiune nominală	3,6 V ===
Clasa de protecție	III
Tip protecție	IPX1
Greutate (incl. accesorii)	aproximativ 0,60 kg

Foarfece pentru iarbă

Lățimea de tăiere	76 mm
Lățimea cuțitului	80 mm
Presiune acustică (L_{pA})	68 dB(A); $K_{pA}=3$ dB
Nivel de putere acustică (L_{WA})	77 dB(A); $K_{WA}=3$ dB(A)
măsurat conform EN 50636-2-94:2014	
Valoarea totală a oscilațiilor (ah)	1,1 m/s ² ; K=1,5 m/s ²

măsurat conform EN 50636-2-94:2014, EN 60335-1:2012+A11+A13

Foarfece de tuns arbuști

Lungimea de tăiere	120 mm
Distanța între dinți	cca. 8 mm
Presiune acustică (L_{pA})	66 dB(A); $K_{pA}=3$ dB
Nivel de putere acustică (L_{WA})	77 dB(A); $K_{WA}=3$ dB(A)
Nivel de putere acustică garantat (L_{WA})	82 dB(A)
conform 2004/14/CE revizuită prin 2005/88/CE	
Valoarea totală a oscilațiilor (ah)	1,8 m/s ² ; K=1,5 m/s ²

măsurată conform EN 60745-1:2009 și A11, EN 60745-2-15:2009 și A1

Accumulator (Li-ion)

Tensiune nominală	3,6 V ===; 1,5 Ah
Timpe de încărcare	cca. 3 ore

Încărcător

Nr. model	JLH030600600G
Intrare nominală	100-240 V~; 50/60 Hz; 8W
Ieșire nominală	6 V === / 0,6A
Tip protecție	IP X0
Clasa de protecție	II

- Valoarea declarată a intensității vibrațiilor a fost măsurată în conformitate cu o procedură de testare standardizată (EN 50636-2-94 / EN 60745-1 / EN 60745-2-15 / EN 60335-1:2012+A11+A13) și poate fi utilizată pentru a compara o sculă electrică cu o altă sculă;
- Valoarea declarată a intensității vibrațiilor poate fi utilizată , de asemenea, pentru evaluarea inițială a expunerii.
- Valoarea intensității vibrațiilor poate să difere în timpul utilizării efective a sculei electrice de valoarea indicată, în funcție de modul în care este folosită scula electrică;
- Încercați să reduceți la maxim impactul vibrațiilor. Măsurile exemplificative pentru reducerea expunerii la vibrații includ purtarea mănușilor în timpul utilizării sculei și limitarea timpului de lucru. În acest caz, trebuie luate în considerare toate componentele ciclului de funcționare (de exemplu, momentele în care scula electrică este oprită și cele în care este pornită, dar funcționează fără expunerea la sarcină).

Eliminarea ecologică

Eliminarea ambalajului

Ambalajul produsului este fabricat din materiale reciclabile. Eliminați materialele de ambalare în conformitate cu marcajele acestora prin intermediul centrelor publice de colectare, respectiv în conformitate cu prevederile naționale specifice.

Instrucțiuni de eliminare a articolelor electrice



Nu eliminați aparatele electrice împreună cu deșeurile menajere. În conformitate cu Directiva europeană

2012/19/UE privind deșeurile de echipamente electrice și electronice și conform transpunerii în legislația națională, echipamentele electrice folosite trebuie colectate separat și reciclate într-o modalitate ecologică. Alternativa de reciclare la solicitarea de restituire: Proprietarul sculei electrice este obligat, în mod alternativ la restituire, să participe la reciclarea corectă în asociere cu renunțarea la dreptul de proprietate. Echipamentul vechi poate fi, de asemenea, predat la un centru de colectare care efectuează o eliminare în sensul legii naționale referitoare la economia circulară și gestionarea deșeurilor. Nu sunt vizate accesorii și piese conexe fără componente electrice, atașate la echipamentele vechi.

Instrucțiuni privind articolele care funcționează cu baterii

- ▶ Vă rugăm să respectați instrucțiunile producătorului bateriei!
- ▶ Utilizați numai bateriile recomandate sau un tip similar!
- ▶ Nu utilizați împreună tipuri diferite de baterii sau baterii noi și uzate!

- ▶ Verificați polaritatea corectă la montarea bateriilor!
- ▶ Demontați bateriile de la nivelul echipamentului, dacă acesta nu va fi utilizat multă vreme!
- ▶ Demontați bateriile goale de la nivelul echipamentului!
- ▶ Nu încărcați bateriile nereîncărcabile!
- ▶ Terminalele de alimentare nu trebuie să fie scurtcircuitate!
- ▶ Nu aruncați bateriile în foc!
- ▶ Nu lăsați la îndemâna copiilor!

Eliminarea acumulatorului



Nu este permisă eliminarea acumulatorilor și a bateriilor împreună cu deșeurile menajere (a se vedea simbolul). În calitate de consumator aveți obligația legală de a preda acumulatorii și bateriile la un centru public de colectare sau în locurile special amenajate din magazine. Din acest motiv predați aparatul electric în stare completă (cu acumulatorul) și numai în stare descărcată la un centru de colectare.

Indicații suplimentare privind eliminarea

Predați aparatul electric uzat fără a afecta re folosirea sau valorificarea a acestuia. Aparatele electrice uzate pot conține substanțe poluante. În cazul manipulării necorespunzătoare sau deteriorării aparatului, cu ocazia valorificării ulterioare, aceste substanțe poluante pot cauza probleme de sănătate sau infesta apa și solul.

Depozitare

- ▶ Mențineți echipamentul cu dispozitivul de protecție a cuțitului inclus în pachetul de livrare în stare uscată și fără ca acesta să fie lăsat la îndemâna copiilor.
- ▶ Depozitați acumulatorul numai în stare încărcată parțial. Nivelul de încărcare ar trebui să fie de 40-60% pe o perioadă de depozitare mai lungă.
- ▶ Păstrați aparatul la temperaturi între 10 ° C și 25 ° C. Evitați expunerea la temperaturi scăzute sau ridicate extreme în timpul depozitării, pentru a preveni reducerea performanțelor acumulatorului.

Declarația de conformitate CE



Informațiile cu privire la standarde pot fi găsite pe declarația de conformitate CE atașată.

Vážená zákazníčka, vážený zákazník!

Blahoželáme vám ku kúpe vášho nového prístroja. Rozhodli ste sa pre produkt s vynikajúcim pomerom cena/výkon, ktorý vám prinesie veľa potešenia.

Rozsah dodávky

- Prístroj s bezpečnostným kľúčom
- Strihací nôž na trávnik s ochranou nožov
- Strihací nôž na kroviny s ochranou nožov
- Nabíjačka, predlžovacia nástavec (iba model RASH 1236 LH)
- Návod na obsluhu

Skontrolujte, či vám boli dodané všetky diely a či sa prístroj pri preprave nepoškodil. Poškodený prístroj neuvádzajte do prevádzky!

Všeobecné bezpečnostné pokyny pre elektrické náradie



Prečítajte si všetky bezpečnostné pokyny, príkazy, ilustrácie a technické údaje, v ktorých výbave je toto elektrické náradie. Zanedbania pri dodržiavaní nasledujúcich pokynov môžu spôsobiť elektrický úder prúdom, požiar a/alebo vážne zranenia.

Uchovajte si všetky bezpečnostné pokyny a príkazy pre budúcnosť.

Výraz „elektrické náradie“ používaný v bezpečnostných pokynoch sa vzťahuje na elektrické náradie napájané zo siete (s napájacím káblom) alebo na elektrické náradie napájané akumulátorom (bez napájacieho kábla)

Zákaz neoprávnených zmien a prestavieb

Je zakázané vykonávať zmeny na zariadení alebo pridávať akékoľvek príslušenstvo. Takéto zmeny môžu viesť k zraneniam osôb a chybovým funkciám.

- Opravy prístroja smú vykonávať len poverené a vyškolené osoby. Používajte pritom stále originálne náhradné diely. Tým sa zabezpečí, že bezpečnosť prístroja zostane zachovaná.

Informačné symboly tohto návodu

Značky a symboly v tomto návode vám majú pomôcť bezpečne používať návod a prístroj.



Upozornenie:

Informácie o najefektívnejšom, príp. najpraktickejšom použití.

► Vykonanie činnosti

Požaduje vykonanie činnosti.

✓ Výsledok činnosti

Výsledok vykonaného sledu činností.



1 Čísla pozície, čísla obrázkov

Úrovně nebezpečnosti informácií o nebezpečnosti

V tomto návode na obsluhu sú použité nasledujúce stupne nebezpečnosti na označenie potenciálnych nebezpečností:



Nebezpečnosť!

Hrozí nebezpečná situácia, a ak sa neprijmú opatrenia, vedie k vážnym poraneniam alebo dokonca k smrti.



Varovanie!

Nebezpečná situácia môže vzniknúť, a ak sa neprijmú opatrenia, vedie k vážnym poraneniam alebo dokonca k smrti.



Upozornenie!

Nebezpečná situácia môže vzniknúť, a ak sa neprijmú opatrenia, vedie k ľahkým alebo miernym poraneniam.

Pozor!

Môže vzniknúť potenciálne škodlivá situácia, a ak sa jej nezabráni, vedie k vecným škodám.

Štruktúra informácií o nebezpečnosti

Informácie o nebezpečnosti sú usporiadané podľa nasledujúcej štruktúry:



Signálne slovo (stupeň nebezpečnosti)

Druh a zdroj nebezpečnosti!

- Dôsledky nedodržania
- ▶ Opatrenia na zabránenie nebezpečnosti

Používanie podľa účelu

Akumulátorové nožnice na trávu a kroviny sú určené výlučne

- na rezanie a orezávanie tenkých výhonkov na živých plotoch, kríkoch a okrasných kríkoch.
- na kosenie trávy na okrajoch a malých plochách v domácnosti.
- na používanie zodpovedajúcim opisom a na základe bezpečnostných pokynov uvedených v tomto návode na obsluhu.

Akkoľvek iné použitie sa považuje za neúčelové. Za škody spôsobené neúčelovým používaním je zodpovedný používateľ.

Všeobecné bezpečnostné pokyny pre elektrické náradie

VAROVANIE Prečítajte si všetky bezpečnostné pokyny a príkazy. Zanedbania pri dodržiavaní bezpečnostných pokynov a príkazov môžu spôsobiť úraz elektrickým prúdom, požiar a/alebo vážne zranenia.

Uchovajte si všetky bezpečnostné pokyny a príkazy pre budúcnosť.

Výraz "elektrické náradie" použitý v bezpečnostných pokynoch sa vzťahuje na elektrické náradie napájané zo siete (so sieťovým káblom) a na elektrické náradia poháňané akumulátorom (bez sieťového kábla).

1) Bezpečnosť na pracovisku

a) **Udržujte váš pracovný priestor čistý a dobre osvetlený.** Neporiadok alebo neosvetlené pracovné priestory môžu viesť k úrazom.

b) **Nepracujte s elektrickým náradím v prostredí s nebezpečnosťou výbuchu, kde sú prítomné horľavé kvapaliny, plyny alebo prach.** Elektrické náradie vytvára iskry, ktoré môžu zapáliť prach alebo výpary.

- c) Počas používania elektrického náradia dbajte na neprítomnosť detí a iných osôb. Pri odklone môžete stratiť kontrolu nad prístrojom.
- 2) Elektrická bezpečnosť
- a) Prípojná zástrčka elektrického náradia musí byť vhodná pre zásuvku. Zástrčka sa nesmie meniť žiadnym spôsobom. Nepoužívajte zástrčky adaptéra spoločne s ochranným uzemneným elektrickým náradia. Nezmenené zástrčky a zodpovedajúce zásuvky znižujú riziko úrazu elektrickým prúdom.
- b) Zabráňte kontaktu telom s uzemnenými povrchmi, ako sú rúry, ohrievače, sporáky a chladničky. Existuje zvýšené riziko úrazu elektrickým prúdom, ak je vaše telo uzemnené.
- c) Elektrické náradie držte mimo dosahu dažďa alebo vlhkosti. Prenikanie vody do elektrického náradia zvyšuje riziko úrazu elektrickým prúdom.
- d) Nepoužívajte kábel na prenášanie elektrického náradia, zavesenie alebo ťahanie zo sieťovej zásuvky. Kábel držte mimo dosahu tepla, oleja, ostrých hrán alebo pohyblivých častí prístroja. Poškodené alebo zamotané káble zvyšujú riziko úrazu elektrickým prúdom.
- e) Pri práci s elektrickým náradím vonku používajte iba predlžovacie káble, ktoré sú vhodné na vonkajšie použitie. Použitie vhodného predlžovacieho kábla pre vonkajšie použitie, znižuje riziko úrazu elektrickým prúdom.
- f) Ak je prevádzka elektrického náradia vo vlhkom prostredí nevyhnutná, použite prúdový chránič. Použitie prúdového chrániča znižuje riziko úrazu elektrickým prúdom.
- 3) Bezpečnosť osôb
- a) Buďte pozorní, dávajte pozor na to, čo robíte, a pri práci s elektrickým náradím sa správajte rozumne. Nepoužívajte elektrické náradie, ak ste unavení alebo pod vplyvom drog, alkoholu alebo liekov. Moment nepozornosti pri používaní elektrického náradia môže viesť k vážnym zraneniam.
- b) Používajte osobné ochranné prostriedky a vždy ochranné okuliare. Nosenie osobných ochranných prostriedkov, ako je ochranná maska proti prachu, protišmyková bezpečnostná obuv, ochranná helma alebo chrániče sluchu v závislosti od typu a používania elektrického náradia, znižuje riziko zranení.
- c) Zabráňte neúmyselnému spusteniu do prevádzky. Presvedčte sa, že je elektrické náradie vypnuté, skôr než ho pripojíte, zaradíte alebo dáte do elektrickej siete a/alebo na akumulátor. Ak máte prst na prepínači pri prenášaní elektrického náradia alebo ak pripojíte prístroj na napájanie prúdom, môže to viesť k úrazom.
- d) Pred zapnutím elektrického náradia odstráňte nastavovacie nástroje alebo kľúče. Nástroj alebo kľúč umiestnený v rotujúcej časti prístroja môže spôsobiť zranenia.
- e) Vyhnite sa abnormálnemu držaniu tela. Postarajte sa o bezpečný postoj a udržujte rovnováhu po celý čas. Tým môžete lepšie kontrolovať elektrické náradie v neočakávaných situáciách.

- f) **Noste vhodný odev. Nenoste žiadne voľné oblečenie alebo šperky. Držte vlasy, odev a rukavice bokom od pohybujúcich sa častí.** Voľný odev, šperky alebo dlhé vlasy môžu byť zachytené pohybujúcimi sa časťami.
- g) **Ak je možné namontovať zariadenia na odsávanie a zber prachu, presvedčte sa, či sú tieto pripojené a správne používané.** Použitie odsávača prachu môže znížiť ohrozenia vplyvom prachu.
- h) **Neuspokojujte sa s falošnou bezpečnosťou a neprekračujte bezpečnostné pravidlá pre elektrické náradie, aj keď ste oboznámení s náradím po mnohých použitiach.** Neopatrné konanie môže viesť počas zlomku sekundy k vážnym poraneniam.
- 4) **Použitie a ošetrovanie elektrického náradia**
- a) **Prístroj nepreťažujte. Na svoju prácu používajte k tomu vhodné elektrické náradie.** So správnym elektrickým náradím pracujete lepšie a bezpečnejšie v určenom rozsahu výkonu.
- b) **Nepoužívajte elektrické náradie, ktorého vypínač je chybný.** Elektrické náradie, ktoré sa nedá zapnúť ani vypnúť, je nebezpečné a musí byť opravené.
- c) **Odpojte zástrčku z elektrickej zásuvky a/alebo vyberte akumulátor pred vykonaním nastavení prístroja, výmenou príslušenstva alebo odložením prístroja.** Toto preventívne opatrenie zabraňuje neúmyselnému naštartovaniu elektrického náradia.
- d) **Nevyužitú elektrické náradie uchovávajte mimo dosahu detí. Nedovoľte, aby osoby používali prístroj, s ktorým neboli oboznámené, alebo nečítali tieto pokyny.** Elektrické náradie je nebezpečné, keď ho používajú neskúsené osoby.
- e) **Svedomite sa starajte o elektrické náradie. Skontrolujte, či pohyblivé časti pracujú správne a nie sú zaseknuté, či sú časti zlomené alebo poškodené tak, že by ovplyvnili funkciu elektrického náradia. Pred nasadením prístroja nechajte poškodené diely opraviť.** Mnohé úrazy majú príčinu v nesprávne udržiavanom elektrickom náradí.
- f) **Udržujte strihacie nástroje ostré a čisté.** Starostlivo udržiavané strihacie nástroje s ostrými strihacími hranami sa menej zasekávajú a sú ľahšie vedené.
- g) **Používajte elektrické náradie, príslušenstvo, vložené nástroje atď. podľa týchto pokynov. Zohľadnite pritom pracovné podmienky a vykonávajúcu činnosť.** Použitie elektrického náradia na iné ako určené účely môže viesť k nebezpečným situáciám.
- h) **Udržiavajte rukoväti a uchopovacie plochy suché a bez oleja a mastnoty.** Klzké rukoväti a uchopovacie plochy neumožňujú bezpečné ovládanie a kontrolu elektrického náradia v nepredvídaných situáciách.

5) Použitie a ošetrovanie akumulátorového náradia

- a) **Nabíjajte akumulátory len v nabíjačkách, ktoré sú odporúčané výrobcom.** Nabíjačka vhodná pre určitý typ akumulátora môže pri použití s inými akumulátormi spôsobiť nebezpečenstvo požiaru.
- b) **Používajte iba pre to vhodné akumulátory v elektrickom náradí.** Použitie iných akumulátorov môže viesť k zraneniam alebo nebezpečenstvu požiaru.
- c) **Nepoužívané akumulátory udržiavajte bokom od kancelárskych sponiek, mincí, kľúčov, klincov, skrutiek alebo iných drobných kovových predmetov, ktoré by mohli premostiť kontakty.** Skrat medzi kontaktmi akumulátora môže spôsobiť popálenie alebo požiar.
- d) **Pri nesprávnom použití môže z akumulátora uniknúť tekutina. Zabráňte preto kontaktu. Pri náhodnom kontakte opláchnite vodou. Ak sa tekutina dostane do očí, vyhľadajte navyše lekársku pomoc.** Uniknutá tekutina z akumulátora môže viesť k podráždeniu pokožky alebo popáleninám.

6) Servis

- a) **Elektrické náradie nechajte opravovať iba kvalifikovaným odborným personálom a len s originálnymi náhradnými dielmi.** Tým sa zabezpečí, že bezpečnosť prístroja zostane zachovaná.
- b) **Nikdy neopravujte poškodené akumulátory.** Všetku údržbu akumulátorov by mal vykonávať iba výrobca alebo autorizované servisné strediská.

Bezpečnostné pokyny špecifických prístrojov pre nožnice na kroviny

DÔLEŽITÉ

PRED POUŽITÍM SI POZORNE PREČÍTAJTE UCHOVAJTE VO VAŠICH DOKUMENTOCH

Predtým, než sa pokúsíte prístroj obsluhovať, oboznámte sa s návodom na obsluhu.

Príprava

- a) **Chráňte všetky časti tela pred rezným kotúčom. Nepokúšajte sa odstrániť výstrižky alebo držať materiál, ktorý sa má narezať, keď je nôž bežiaci. Odstráňte zachytené výstrižky len vtedy, keď je zariadenie vypnuté.** Chvilka nedbanlivosti pri používaní prístroja môže spôsobiť vážne zranenie.
- b) **Nosiť zariadenie za rukoväť s nehybným nožom. Pri preprave alebo skladovaní nožníc kríkov vždy namontujte ochranný kryt.** Starostlivá manipulácia so zariadením znižuje riziko poranenia nožom.
- c) **Elektrické náradie pridržujte izolovanými uchopovacími plochami iba vtedy, keď sa rezný kotúč môže dostať do kontaktu so skrytými elektrickými vedeniami.** Pri kontakte rezacieho kotúča so živou čiarou môžu byť kovové časti zariadenia pod napätím a môžu spôsobiť zásah elektrickým prúdom.
- a) **TIETO NOŽNICE NA KROVINY MÔŽU SPÔSOBIŤ VÁŽNE PORANENIA!** Starostlivo si prečítajte pokyny na správne zaobchádzanie, prípravu, údržbu, naštartovanie a zastavenie nožníc na kroviny. Zoznámte sa so všetkými ovládateľnými dielmi a správnym používaním nožníc na kroviny.
- b) **Deti nikdy nesmú používať nožnice na kroviny.**
- c) **Pozor na pozemné elektrické vedenia.**
- d) **Používaniu nožníc na kroviny by sa malo vyhnuť, ak sú v blízkosti osoby, najmä deti.**
- e) **Noste vhodný odev! Nenoste žiadne voľné oblečenie alebo šperky, ktoré by mohli byť zachytené pohybujúcimi sa časťami. Odporúča sa používať pevné rukavice, protišmykovú obuv a ochranné okuliare.**

f) Ak sa strihacie zariadenie dotkne cudzieho telesa alebo by sa mala zvýšiť prevádzková hlučnosť, alebo ak nožnice na kroviny neobvykle vibrujú, vypnite prístroj a nechajte nožnice na kroviny zastaviť. Vyberte akumulátor a vykonajte nasledujúce opatrenia:

- skontrolujte na poškodenie;
- skontrolujte na uvoľnené časti a všetky voľné časti upevnite;
- nahraďte poškodené časti rovnocennými časťami alebo ich nechajte opraviť.

Varovanie! Noste ochranu sluchu

Varovanie! Noste ochranu očí.

Prevádzka

- a) Vypnite prístroj a vyberte akumulátor pred:
- čistením alebo odstránením zablokovania;
 - kontrolou, údržbou alebo prácami na nožniciach na kroviny;
 - nastavením pracovnej polohy strihacieho zariadenia;
 - ak nožnice na kroviny zostanú bez dozoru.
- b) Vždy sa uistite, či sa nožnice na kroviny nachádzajú správne v jednej z prednastavených pracovných polôh, skôr než sa prístroj spustí.
- c) Počas prevádzky nožníc na kroviny sa vždy uistite, že je zaujatý bezpečný postoj.
- d) Nepoužívajte nožnice na kroviny s chybným alebo silne opotrebovaným strihacím zariadením.
- e) Vždy sa uistite, že všetky rukoväti a bezpečnostné zariadenia sú pri použití nožníc na kroviny namontované. Nikdy sa nepokúšajte používať nekompletné nožnice na kroviny alebo nejaké iné s neprípustnou prestavbou.
- f) Vždy používajte obe ruky, ak sú nožnice na kroviny vybavené dvomi rukoväťami.
- g) Vždy sa oboznámte so svojim okolím a dávajte si pozor na možné nebezpečenstvá, ktoré nebudete počuť kvôli hluku nožníc na kroviny.

Údržba a úschova

- a) Ak sú nožnice na kroviny odstavené kvôli údržbe, inšpekcii alebo uskladneniu, vypnite prístroj, vyberte akumulátor a uistite sa, že všetky rotujúce časti sa zastavili. Nechajte stroj vychladnúť, skôr než ho skontrolujete, nastavíte atď.
- b) Nechajte nožnice na kroviny vždy vychladnúť, skôr než ich uskladníte.
- c) Pri preprave alebo skladovaní nožníc na kroviny sa strihacie zariadenie musí vždy zakryť ochranou strihacieho zariadenia.

Bezpečnostné pokyny špecifických prístrojov pre nožnice na trávu

DÔLEŽITÉ

PRED POUŽITÍM SI POZORNE PREČÍTAJTE UCHOVAJTE VO VAŠICH DOKUMENTOCH

Bezpečná prevádzka

Školenia

- a) Prečítajte si pozorne pokyny, oboznámte sa s ovládateľnými dielmi a správnym používaním zariadenia.
- b) Nikdy neumožnite osobám, ktoré nie sú oboznámené s týmito pokynmi, alebo deťom, aby používali tento stroj. Miestne platiace predpisy môžu obmedziť vek používateľa.
- c) Treba dodržiavať, aby samotný užívateľ bol zodpovedný za úrazy alebo ohrozenia voči iným osobám alebo ich majetku.

Príprava

- a) Pred použitím skontrolujte vizuálne stroj na poškodené, chýbajúce alebo nesprávne namontované ochranné zariadenia alebo kryty.
- b) Nikdy neprevádzkujte stroj, keď sú v blízkosti ľudia, najmä deti alebo domáce zvieratá.

Prevádzka

- a) Ochrana očí, dlhé nohavice a pevné topánky sa používajú počas celej doby používania stroja.
- b) Je potrebné zamedziť používaniu stroja za nepriaznivých poveternostných podmienok, najmä pri riziku blesku.
- c) Stroj používajte iba za denného svetla alebo pri dobrom umelom osvetlení.
- d) Nikdy nepoužívajte stroj s poškodeným krytom alebo ochranným zariadením, príp. bez krytu alebo ochranných zariadení.
- e) Motor zapnite iba, keď sú ruky a nohy mimo dosahu žacieho mechanizmu.
- f) Vždy odpojte zariadenie od napájania prúdu (t. j. odpojte zástrčku od elektrickej siete, odstráňte blokovacie zariadenie alebo vymeniteľnú batériu),
 - vždy, keď je stroj bez dozoru;
 - pred odstránením zablokovania;
 - pred kontrolou, čistením alebo s prípravou stroja;
 - po dotyku s cudzím predmetom s cieľom skontrolovať poškodenia stroja;
 - pri okamžitej kontrole, keď stroj začne príliš silno vibrovať.
- g) Pozor pred zraneniami spôsobenými žacím mechanizmom na nohách a rukách.
- h) Tak isto zabezpečte, aby sa ventilačné otvory udržali voľné pred cudzími telesami.

Udržiavanie a úschova

- a) Stroj sa odpojí od napájania prúdu (t. j. vytiahne sa bezpečnostný kľúč), skôr než sa vykoná údržba alebo čistiace práce.
- b) Treba použiť iba odporúčané náhradné diely a príslušenstvo od výrobcu.
- c) Stroj sa musí pravidelne kontrolovať a udržiavať. Stroj nechajte opraviť len v zmluvnom servise.
- d) Ak sa stroj nepoužíva, držte ho mimo dosahu detí.

Odporúčanie (pre stroje napájané zo siete a pre stroje s integrovanou nabíjačkou)

Stroj by mal byť napájaný s vypínacím prúdom maximálne 30 mA cez ochranné zariadenie prúdového chrániča (RCD).

Všeobecné bezpečnostné pokyny pre nožnice na trávnik a kroviny

- Používajte nožnice na kroviny v určenej súkromnej oblasti na starostlivosť o kríky, živé ploty, kroviny a trávnaté plochy.
- Nepoužívajte nožnice s akumulátorom kvôli telesnému ohrozeniu používateľa na mulčovanie v zmysle kompostovania.
- Nemali by ste používať nožnice s akumulátorom vo verejných zariadeniach, parkoch, športových zariadeniach, na cestách atď., ako aj v poľnohospodárstve/lesníctve.
- Zvoľte pracovnú výšku tak, aby sa nôž nedostal do kontaktu so zemou.
- Dbajte na to, že aj pri vybitých prístrojoch po zapnutí v zásade existuje nebezpečenstvo zranenia v dôsledku zbytkového nabitia.
- Ľudia mladší ako 16 rokov nemajú povolené používať tieto prístroje.

- Tento prístroj sa nesmie používať deťmi a osobami s obmedzenými telesnými, zmyslovými alebo duševnými schopnosťami alebo s nedostatočnými skúsenosťami a vedomosťami. Podobne osoby, ktoré nie sú oboznámené s týmto návodom na obsluhu, nesmú prístroj používať. Miestne predpisy môžu stanoviť vekovú hranicu pre používateľov.

Akumulátor

Nebezpečenstvo požiaru!

- Nikdy nenabíjajte akumulátory v prostredí kyselín a horľavých materiálov.
- Akumulátor nabíjajte len pri teplote okolia od 10 °C do 45 °C. Po ťažkom zaťažení nechajte akumulátor najprv vychladnúť.

Nabíjačka

- a) Tento prístroj nie je určený na použitie osobami (vrátane detí) s fyzickými, zmyslovými alebo duševnými schopnosťami alebo osobami s nedostatkom skúseností a/alebo vedomostí, pokiaľ nie sú pod dohľadom osoby zodpovednej za ich bezpečnosť alebo pokiaľ neboli oboznámené, ako prístroj správne používať.
- b) Deti by mali byť pod dohľadom, aby bolo zistené, že sa s prístrojom nebudú hrať.
- c) Na nabíjanie akumulátora použijete výlučne dodávanú nabíjačku. Hrozí nebezpečenstvo požiaru a výbuchu.
- d) Pred každým použitím skontrolujte nabíjačku, sieťový kábel a zástrčku a nechajte ich opravovať iba kvalifikovaným odborným personálom a len s originálnymi náhradnými dielmi. Nepoužívajte chybnú nabíjačku a sami ju neotvárajte. Tým sa zabezpečí, že bezpečnosť prístroja zostane zachovaná.

- e) Nabíjačku pripojte iba k zásuvke s prúdovým chráničom (spínač FI). Uistite sa, že sieťové napätie súhlasí s údajmi uvedenými na typovom štítku na nabíjačke. Hrozí nebezpečenstvo zásahu elektrickým prúdom.
- f) Udržujte nabíjačku čistú a mimo vlhkosti a dažďa. Nabíjačku nikdy nepoužívajte vonku. Znečistením a vniknutím vody sa zvyšuje riziko zásahu elektrickým prúdom.
- g) Nabíjačka sa smie prevádzkovať len s dodaným originálnym akumulátorom. Nabíjanie iných akumulátorov môže viesť k zraneniam alebo nebezpečenstvu požiaru.
- h) Zabráňte mechanickým poškodeniam nabíjačky. Môžu viesť k vnútorným skratom.
- i) Nabíjačka sa nesmie používať na horľavých povrchoch (ako je papier, textilie). Hrozí nebezpečenstvo požiaru kvôli vzniknutému zohriatiu pri nabíjaní.
- j) Ak je napájací kábel tohto prístroja poškodený, musí ho vymeniť výrobca alebo jeho zákaznícky servis, alebo podobne kvalifikovaná osoba, aby sa predišlo nebezpečenstvám.
- k) Nabíjačkou nenabíjajte žiadne nenabíjateľné batérie.

Nebezpečenstvo výbuchu!

- Chráňte prístroj pred teplom a ohňom.
- Neumiestňujte na radiátory alebo nevystavujte silnému slnečnému žiareniu po dlhšiu dobu.
- Prístroj používajte len pri teplote okolia od -10 °C do 45 °C.

Nebezpečenstvo skratu

- Prístroj sa nesmie otvárať a akumulátor vyberať.
- Zariadenie nesmie byť skratované a do nabíjacej zásuvky sa nesmú vkladať žiadne predmety.

Zvyškové nebezpečenstvá

Na všetky zvyškové nebezpečenstvá sa upozorňuje v dokumentácii.

- Existujúcim zvyškovým nebezpečenstvám sa vyhnete praktickým presadením a dodržiavaním týchto nariadení:
 - Osobitné Informácie o nebezpečenstve na prístroji.
 - Bezpečnostné pokyny a Informácie o nebezpečenstve v tomto návode.
 - Prevádzkové príkazy používateľa.
- Nebezpečenstvo života/nebezpečenstvo zranenia pre osoby môže vzniknúť:
 - chybným použitím,
 - neodborným zaobchádzaním,
 - prepravou,
 - chýbajúcimi bezpečnostnými zariadeniami,
 - chybnými, príp. poškodenými súčiastkami,
 - zaobchádzaním/používaním nezaškoleným, neznaným personálom.
- Vecné škody na prístroji môžu vzniknúť:
 - neodborným zaobchádzaním,
 - nedodržaním prevádzkových a údržbových nariadení,
 - nevhodnými dielmi príslušenstva.

Význam symbolov



Pozor



Pred uvedením do prevádzky si prečítajte návod na obsluhu!



Dobeh strihacieho nástroja.



Prístroj nepoužívajte pri daždi, pri nepriaznivom počasí, vo vlhkom prostredí alebo na mokrých živých plochách alebo trávnikoch.



Upozornenie!

Nebezpečenstvo spôsobené odhodnotenými časťami pri bežiacom motore. Udržiavajte tretie osoby v dostatočnej vzdialenosti od nebezpečnej zóny.



Zaručený akustický výkon.



Strižná šírka noža na strihanie krovín



Trieda ochrany III (Ochrana nízkym napätím)

Nabíjačka



Polarita



Nabíjačka je vhodná len na používanie v miestnostiach.



Trieda ochrany II (dvojitá izolácia); platí pre nabíjačku

Pred prvým uvedením do prevádzky



Varovanie!

Nebezpečenstvo udusenía detí pri hre s obalovým materiálom!
 ▶ Obalový materiál uchovávajte vždy mimo dosahu detí.

- Pred prvým použitím odstráňte zo zariadenia všetky obalové materiály.

Proces nabijania (obr. 1)



Varovanie!

Zranenia alebo vecné škody.

- ▶ Nabíjajte iba v suchých miestnostiach. Používajte len originálnu nabíjačku!



Upozornenie!





Zranenia alebo vecné škody.

- ▶ Dbajte na sieťové napätie!
- ▶ Nabíjačka musí spĺňať údaje uvedené na typovom štítku zariadenia.



Upozornenie:

Pred prvým použitím musí byť akumulátor nabitý.

- ▶ Zastrčte konektor nabíjačky do nabíjacej zásuvky akumulátora nožníc  / .
- ▶ Pripojte nabíjačku k sieťovému napätiu (230 V ~)  / .



Upozornenie týkajúce sa indikátora nabijania

- červená LED zobrazuje proces nabíjania.
- červená LED zhasne, keď je nabíjanie ukončené.

Odporúčaný čas nabíjania je cca 3 hodiny.

- ▶ Po nabití vyberte nabíjačku zo sieťového napätia a potom odstráňte nabíjaciu zástrčku z nabíjacej zásuvky.

Všeobecné upozornenia týkajúce sa akumulátora



Upozornenie:

Akumulátor dosiahne svoju plnú kapacitu až po viacnásobnom nabíjaní.

V záujme dlhej životnosti akumulátora by ste mali mať na pamäti nasledujúce skutočnosti:

- Prístroj sa smie napájať len so zariadením SELV (Safety Extra Low Voltage, nízke bezpečnostné napätie) podľa označenia na prístroji.
- ▶ Pred prvým použitím nabite akumulátor nainštalovaný v zariadení. Akumulátor nenabíjajte krátkodobo niekoľkokrát za sebou.
- ▶ Na nabíjanie lítium-iónového akumulátora v prístroji použite dodávanú nabíjačku.
- ▶ Dobíjajte akumulátor, ak prístroj funguje príliš pomaly.
- ▶ V každom prípade dodržujte práve platné bezpečnostné pokyny, ako aj ustanovenia a pokyny na ochranu životného prostredia.
- Na poruchy spôsobené nesprávnou manipuláciou sa nevzťahuje záruka.

Bezpečnostný kľúč (obrázok 2)

Bezpečnostný kľúč chráni proti neúmyselnému spusteniu.

- ▶ Pred každým použitím vložte bezpečnostný kľúč.

Obsluha

Vložte/vymeňte nôž (obrázok 3 / 4)



Upozornenie!

Zranenia alebo vecné škody.

- ▶ Používajte vhodnú ochranu očí a pevnú obuv.
- ▶ Zapínajte elektrické náradie iba vtedy, keď sú ruky a nohy mimo dosahu žacieho mechanizmu. Nasad'te ochranu na nôž!

i Upozornenie:

Dbajte na to, že pred nasadením alebo výmenou nožov sa musí prístroj vypnúť a bezpečnostný kľúč vybrať, aby ste predišli nebezpečenstvám a zraneniam.

- ▶ Nasad'te nôž nožníc na trávnu alebo nôž nožníc na kroviny do zástrčkového spojenia na spodnej strane krytu motora na 4 / 1.
- ▶ Nôž stlačte smerom ku krytu motora.
- ✓ Počuteľne zacvakne.
- ▶ Ak chcete nôž odstrániť, stlačte odblokovacie tlačidlá na dvoch stranách hlavy motora a kompletný nôž odstráňte 4 / 2.

Zapnutie a vypnutie (obrázok 5 / 6)

- ▶ Pred zapnutím zložte ochranný kryt noža 5.
- ▶ Zastrčte bezpečnostný kľúč do prístroja.
- ▶ Pre zapnutie podržte blokovací spínač zatlačený a stlačte spínač zapnutia/vypnutia 6 / 1 / 2.
- ▶ Uvoľnite blokovací spínač.
- ✓ Prístroj beží s najvyššou rýchlosťou.
- ▶ Pre vypnutie uvoľnite spínač zapnutia/vypnutia.



Varovanie!

Nebezpečenstvo úrazu!

Po vypnutí prístroja sa nože po určitú dobu naďalej pohybujú.

- ▶ Nechajte nože úplne zastaviť.
- ▶ Nedotýkajte sa pohybujúcich sa nožov a tieto nebrzdite.

Všeobecné pracovné pokyny

Pozor!

Pri strihaní dbajte na to, aby sa do noža nedostali žiadne predmety, ako drôt, kovové časti, kamene atď. Môže to viesť k poškodeniu strihacieho zariadenia. Pri zablokovaní pevnými predmetmi prístroj ihneď vypnite.

Pred každým použitím skontrolujte prístroj na zjavné nedostatky, ako sú uvoľnené, opotrebované alebo poškodené časti. Skontrolujte pevné prichytenie skrutiek na nožovej lište.

- ▶ Pred prácami na prístroji odpojte modul sieťového zdroja. Nepoužívajte predlžovací kábel. Modul sieťového zdroja sa smie používať iba v uzatvorených priestoroch.
- ▶ Na dosiahnutie dobrého strižného výkonu a na šetrenie prístroja a akumulátora používajte iba ostré nože.
- ▶ Počas prác prístroj nezaťažujte naplno, tak že až príde k zastaveniu.
- ▶ Dodržujte upozornenia na údržbu a čistenie prístroja.

Použitie ako nožnice na trávnu

- Tráva sa dá najlepšie strihať, keď je suchá a nie príliš vysoká.

Použitie ako nožnice na kroviny

- ▶ Pohybujte prístrojom rovnomerne dopredu alebo oblúkovito hore a dole.
- Obojstranná nožová lišta umožňuje strihanie v oboch smeroch alebo kyvadlovými pohybmi z jednej strany na druhú.

Údržba/čistenie



Varovanie!

Nebezpečenstvo poranenia pohyblivými nebezpečnými časťami.

- ▶ Prístroj neotvárajte, v prípade pochybností sa vždy obráťte na odbornú dielňu.
- ▶ Pred vykonaním údržby a čistenia prístroja vytiahnite bezpečnostný kľúč.
- ▶ Nesiahajte na strižné zariadenie v chode.



Upozornenie!

Nebezpečenstvo strižnými poraneniami!

- ▶ Pri manipulácii s nožmi noste rukavice.

Pozor!

Dbajte na to, aby sa pred všetkými prácami vytiahol bezpečnostný kľúč.

Pozor!

Nepoužívajte čistiace prostriedky, príp. rozpúšťadlá. Môžete tým poškodiť prístroj už neopraviteľne. Chemické látky môžu napadnúť plastové časti prístroja.

- ▶ Skontrolujte kryty a ochranné zariadenia na poškodenie a správne umiestnenie. V prípade potreby ich vymeňte.
- ▶ Nikdy neprevádzkujte stroj s poškodenými ochrannými zariadeniami alebo krytmi, alebo bez ochranných zariadení, alebo s poškodeným alebo opotrebovaným káblom.
- ▶ Udržujte ventilačné otvory, kryt motora a rukoväti prístroja čisté. Použite na to navlhčenú tkaninu alebo kefu.

Upozornenie:

Takisto udržiavajte čistý nôž. Po každom použití prístroja musíte

- vyčistiť nôž (s olejovou handrou);
- nožovú lištu naolejujte olejničkou alebo sprejom.

- ▶ Tupé, ohnuté alebo poškodené nože sa musia vymeniť.

Čistenie nôža



Upozornenie:

Nôž by sa nemal zvyčajne ostríť, ale nahradiť.

- ▶ Vyčistíte viditeľnú oblasť prevodovky a tiež ju namažte tukom.
- ▶ Opäť nasadíte nôž.

- ▶ Vyberte nôž z akumulátorových nožníc.
- ▶ Namažte umelohmotný krúžok noža vazelínou.

Odstránenie porúch



Varovanie!

Nebezpečenstvo poranenia alebo vecných škôd.

- ▶ Ak máte pochybnosti, vždy sa obráťte na odborný servis.
- ▶ Pred každou kontrolou alebo pred prácami vypnite prístroj a odstráňte sieťový kábel.
- ▶ Prístroj neotvárajte, v prípade pochybností vždy vyhľadajte servisnú dielňu.
- ▶ Akumulátorové nožnice pred každou kontrolou alebo prácami na noži vypnite.
- ▶ Vytiahnite bezpečnostný kľúč!

Problém	Možné príčiny	Odstraňovanie chýb
Prístroj neštartuje.	Prístroj je vybitý.	Prístroj je potrebné nabiť.
	Blokovací spínač nie je správne zatlačený.	Blokovací spínač je potrebné správne zatlačiť.
	Spínač zapnutia/vypnutia je chybný.	Je potrebná oprava v servisnom centre.
	Bezpečnostný kľúč nie je zasunutý.	Je potrebné zasunúť bezpečnostný kľúč.
Zlý výsledok strihania.	Príliš veľké trenie v dôsledku nedostatku mazania.	Je potrebné naolejovať nože.
	Znečistený nôž.	Nôž je potrebné vyčistiť.
	Nôž je tupý alebo má poškodené ostrie.	Nôž je potrebné naostríť alebo vymeniť.
	Nôž je poškodený.	Nôž je potrebné vymeniť.

Technické údaje

Akumulátorové nožnice na trávnu a na kroviny

Model č.	RASH 1236 / RASH 1236 L
Menovité napätie	3,6 V ===
Trieda ochrany	III
Druh krytia	IPX1
Hmotnosť (vrátane príslušenstva)	cca 0,60 kg

Nožnice na trávnu

Šírka kosenia	76 mm
Šírka záberu noža	80 mm
Hladina akustického tlaku (L_{pA})	68 dB(A); $K_{pA} = 3$ dB
Hladina akustického výkonu (L_{WA})	77 dB(A); $K_{WA} = 3$ dB(A)

merané podľa EN 50636-2-94:2014

Celková hodnota vibrácií (ah)	1,1 m/s ² ; K = 1,5 m/s ²
-------------------------------	--

merané podľa EN 50636-2-94:2014, EN 60335-1:2012+A11+A13

Nožnice na kroviny

Dĺžka strihu v mm	120 mm
Vzdialenosť zubov	cca 8 mm
Hladina akustického tlaku (L_{pA})	66 dB(A); $K_{pA} = 3$ dB
Hladina akustického výkonu (L_{WA})	77 dB(A); $K_{WA} = 3$ dB(A)
Garantovaná hladina akustického výkonu (L_{WA})	82 dB(A)

podľa 2004/14/ES zmenené 2005/88/ES

podľa 2004/14/ES zmenené 2005/88/ES

Celková hodnota vibrácií (ah)	1,8 m/s ² ; K = 1,5 m/s ²
-------------------------------	--

merané podľa EN 60745-1:2009 a A11, EN 60745-2-15:2009 a A1

Akumulátor (Li-Ion)

Menovité napätie	3,6 V ===; 1,5 Ah
Čas nabíjania	cca 3 hod.

Nabíjačka

Model č.	JLH030600600G
Menovitý vstup	100 – 240 V~; 50/60 Hz; 8 W
Menovitý výstup	6 V === /0,6 A
Druh krytia	IP X0
Trieda ochrany	II

- Uvedená hodnota emisií vibrácií bola meraná podľa štandardizovanej skúšobnej metódy (EN 50636-2-94 / EN 60745-1 / EN 60745-2-15 / EN 60335-1:2012+A11+A13) a môže sa použiť na porovnanie jedného elektrického náradia s iným.
- Uvedená hodnota emisií vibrácií sa môže použiť aj na počiatočné posúdenie expozície.
- Hodnota emisií vibrácií sa môže líšiť od skutočnej hodnoty počas skutočného používania elektrického náradia v závislosti od spôsobu, akým sa elektrické náradie používa;
- Pokúste sa zaťaženie vibráciami čo najviac minimalizovať. Medzi príklady opatrení na zníženie zaťaženia vibráciami patrí používanie rukavíc pri použití nástroja a obmedzenie pracovného času. Prítom sa musia brať do úvahy všetky komponenty prevádzkového cyklu (napríklad časy, kedy je elektrické náradie vypnuté a tie, v ktorých je síce zapnuté, ale bez zaťaženia).

Ekologická likvidácia

Likvidácia obalu

Obal výrobku je vyrobený z materiálov vhodných na recykláciu. Obalové materiály odstraňujte v súlade s ich označením v rámci verejných zberných dvorov, resp. podľa miestnych predpisov.

Pokyny na likvidáciu elektrických výrobkov



Elektrické prístroje nevyhadzujte do komunálneho odpadu. Podľa európskej smernice 2012/19/EÚ o odpade z elektrických a elektronických starých zariadení a transpozície smernice do vnútroštátneho práva sa musia použité elektrické prístroje zbierať oddelene a recyklovať spôsobom šetrným k životnému prostrediu. Alternatívna recyklácia k požiadavke o vrátenie: Vlastník elektrického prístroja je alternatívne namiesto návratu povinný sa podieľať na právnom využití v prípade majetkovej úlohy. Starý prístroj môže byť tiež ponechaný na zbernom mieste, ktoré vykonáva odstraňovanie v zmysle národného cyklického hospodárstva a odpadového práva. Nie sú zahrnuté časti príslušenstva a pracovných prostriedkov bez elektrických komponentov za staré spotrebiče.

Pokyny k výrobkom ovládaných akumulátorom

- ▶ Postupujte podľa pokynov výrobcu batérií!
- ▶ Používajte len odporúčané batérie alebo podobný typ!
- ▶ Nepoužívajte spolu rôzne typy batérií ani nové a použité batérie!

- ▶ Pri vkladaní batérií zabezpečte správnu polaritu!
- ▶ Vyberte batérie z prístroja, ak sa tieto dlhšiu dobu nepoužívajú!
- ▶ Odstráňte prázdne batérie z prístroja!
- ▶ Nenabíjajte viac už nenabíjateľné batérie!
- ▶ Napájacie svorky nesmú byť skratované!
- ▶ Zlikvidované batérie nehádzte do ohňa!
- ▶ Uchovávajte mimo dosahu detí!

Likvidácia akumulátora



Akumulátory a batérie sa nesmú likvidovať ako zvyškový odpad (viď symbol). Ako spotrebiteľ ste zo zákona povinný odovzdať akumulátory a batérie vo verejných zberných dvoroch alebo v predajni. Kompletný elektrický prístroj (s akumulátorom) a len vo vybitom stave preto odovzdajte v zbernom mieste.

Ďalšie pokyny k likvidácii

Váš starý elektrický prístroj odovzdajte tak, aby nebola ovplyvnená jeho ďalšia recyklácia. Staré elektrické spotrebiče môžu obsahovať škodlivé látky. Pri nesprávnom zaobchádzaní alebo poškodení prístroja môžu tieto škodlivé látky pri jeho neskoršej recyklácii spôsobiť poškodenie zdravia alebo znečistiť vodné toky či pôdu.

Skladovanie

- ▶ Uschovávajújte prístroj s dodávanou ochranou noža v suchu mimo dosahu detí.
- ▶ Akumulátor skladujte len čiastočne nabitý. Stav nabíjania by mal byť počas dlhšieho skladovania 40-60%.
- ▶ Prístroj uskladňujte pri teplote 10 °C až 25 °C. Počas skladovania sa vyhýbajte extrémnemu chladu alebo teplu, aby ste zabránili strate výkonu akumulátora.

ES vyhlásenie o zhode

 Údaje a normy nájdete v priloženom vyhlásení o zhode ES.

Уважаеми клиенти,

Поздравяваме Ви с покупката на Вашия нов уред. Избрали сте продукт с прекрасно съотношение цена/качество, който ще Ви доставя много радости.

Обхват на доставката

- Уред с предпазен ключ
- Острие за трева с предпазител
- Острие за храсти с предпазител
- Зарядно устройство
- Ръководство за експлоатация

Проверете дали са налице всички части и дали по уреда няма повреди от транспортирането. Не пускайте в експлоатация повреден уред!

Общи указания за безопасност за електрически инструменти



Прочетете всички указания за безопасност, инструкции, изображения и технически данни, от които е придружен този уред. Пропуски при спазването на следните инструкции може да причинят токов удар, пожар и/или сериозни наранявания.

Запазете всички упътвания и указания за безопасност.

Понятието „електрически инструмент“, използвано в указанията за безопасност, се отнася до електрически инструменти, включени в електрическата мрежа (чрез електрически кабел), както и до електрически инструменти с акумулаторна батерия (без кабел).

Забрана за модификации и преустройство

Забранено е да се извършват модификации по уреда или да се създават други уреди от него. Такива промени може да доведат до наранявания и неправилно функциониране на уреда.

- Поправки по уреда трябва да се извършват само от упълномощени и обучени за това лица. При поправки използвайте само оригинални резервни части. По този начин се гарантира безопасността на уреда.

Информационни символи в това ръководство

Знаците и символите в това ръководство трябва да Ви помогнат да използвате ръководството и уреда безопасно.



Указание
Информация за най-ефективната и практична употреба

► Действие

Изисква действие.

✓ Резултат

Показва резултата от последователност от действия.



Номер на позиция, на изображение

Степени на опасност при предупредителни указания

В това ръководство за експлоатация се използват следните степени на опасност, за да се обозначат потенциални опасни ситуации:



Опасност!

Опасната ситуация предстои непосредствено и при неспазване на мерките ще доведе до сериозни наранявания или смърт.



Предупреждение!

Опасната ситуация може да възникне и при неспазване на мерките ще доведе до сериозни наранявания или смърт.



Внимание!

Опасната ситуация може да възникне и при неспазване на мерките ще доведе до леки наранявания.

Внимание!

Възможно е да възникне опасна ситуация и ако не бъде избегната, ще доведе до материални щети.

Структура на предупредителните указания

Предупредителните указания имат следната структура:



Сигнална дума (степен на опасност)

Вид и произход на опасността!

- Последствие при неспазване на указанието
- ▶ Мярка за избягване на опасността

Употреба по предназначение

Акумулаторната ножица за трева и храсти е предназначена само

- за рязането и оформянето на тънки филизи на плетове, храсти и декоративни храсти.
- за косенето на трева по ръбовете на тревни площи и за малки тревни площи.
- за употреба съгласно дадените в това ръководство за експлоатация описания и указания за безопасност.

Всяка друга употреба не е по предназначение. Потребителят е отговорен за щети при употреба не по предназначение.

Общи указания за безопасност за електрически инструменти

Предупреждение! Прочетете всички упътвания и указания за безопасност. Пропуски при спазването на упътванията и указанията за безопасност може да причинят токов удар, пожар и/или сериозни наранявания.

Запазете всички упътвания и указания за безопасност.

Понятието „електрически инструмент“, използвано в указанията за безопасност, се отнася до електрически инструменти, включени в електрическата мрежа (чрез електрически кабел), както и до електрически инструменти с акумулаторна батерия (без кабел).

1) Безопасност на работното място

а) Поддържайте своето работно място чисто и добре осветено. Безпорядъкът или неосветеното работно място може да доведе до нещастен случай.

- b) Не работете с електрическия инструмент в потенциално експлозивна среда, в която се намират запалими течности, газове или прах. Електрическите инструменти произвеждат искри, които може да запалят праха или изпаренията.
- c) Дръжте деца и други хора далече по време на употребата на електрическия инструмент. При разсейване може да изгубите контрол над уреда.
- 2) Електрическа безопасност
- a) Щепселът на електрическия инструмент трябва да е съвместим с контакта. Щепселът не трябва да се модифицира по никакъв начин. Не използвайте адаптери заедно със заземени електрически инструменти. Немодифицирани и съвместими щепсели намаляват риска от токов удар.
- b) Избягвайте телесен контакт със заземени повърхности като тръби, парни инсталации, печки и хладилници. Когато Вашето тяло е заземено, съществува по-висок риск от токов удар.
- c) Дръжте електрическите инструменти далече от дъжд или влага. Проникването на вода в електрическия инструмент повишава риска от токов удар.
- d) Не използвайте кабела, за да носите електрическия инструмент, да го окачвате или да изваждате щепсела от контакта. Дръжте кабела далече от топлина, масло, остри ръбове или движещи се части на уреда. Повредени или усукани кабели повишават риска от токов удар.
- e) Когато работите с електрическия инструмент на открито, използвайте само удължители, които са предназначени за външна употреба. Използването на удължители, предназначени за външна употреба, намалява риска от токов удар.
- f) Когато употребата на електрическия инструмент във влажна среда е неизбежна, използвайте диференциално-токова защита. Използването на диференциално-токова защита намалява риска от токов удар.
- 3) Лична безопасност
- a) Бъдете бдителни, внимавайте какво правите и подхождайте разумно към работата с електрически инструменти. Не използвайте електрически инструмент, когато сте уморени или сте под влиянието на дрога, алкохол или медикаменти. Дори момент на невнимание при употребата на електрическия инструмент може да доведе до сериозни наранявания.
- b) Винаги носете лични предпазни средства и защитни очила. Носенето на лични предпазни средства, като противопръхова маска, противоплъзгащи предпазни обувки, защитна каска или шумоизолиращи слушалки, в зависимост от вида и приложението на електрическия инструмент, намалява риска от наранявания.
- c) Избягвайте непредвидено пускане в експлоатация. Уверете се, че електрическият инструмент е изключен, преди да го включите в електрическата мрежа и/или да включите акумулаторната батерия, преди да го вдигнете или да го носите. Държането на пръста върху превключвателя по време на носене или при включване в електрическата мрежа може да доведе до злополука.
- d) Отстранете настройващи инструменти или гаечни ключове, преди да включите електрическия инструмент. Инструмент или ключ, който се намира на въртяща се част на инструмента, може да доведе до наранявания.

- e) Избягвайте необичайни позиции на тялото. Погрижете се да имате здрава опора и винаги пазете равновесие. Така при неочаквани ситуации може да контролирате електрическия инструмент по-добре.
- f) Носете подходящо облекло. Не носете широко облекло или бижута. Пазете коса, облекло и ръкавици далече от движещи се части. Свободно облекло, бижута или дълга коса може да бъдат захванати от движещи се части.
- g) При монтиране на прахозасмукващи и прахоулавящи съоръжения се убедете, че са закрепени добре и се използват правилно. Използването на прахозасмукващи съоръжения може да намали опасностите, свързани с прах.
- h) Не бъдете самоуверени и не пренебрегвайте правилата за безопасност при работа с електрическия инструмент, дори да сте запознати с инструмента след многократна употреба. Невнимателната работа може да доведе до тежки наранявания в рамките на секунди.
- 4) Употреба и поддръжка на електрическия инструмент
- a) Не претоварвайте уреда. Използвайте за Вашата работа предназначения за това електрически инструмент. С подходящия електрически инструмент ще работите по-добре и по-сигурно в определена работна сфера.
- b) Не използвайте електрически инструмент с повреден превключвател. Електрически инструмент, който не може да се включи или изключи, е опасен и трябва да се поправи.
- c) Извадете щепсела от контакта и/или извадете акумулаторната батерия, преди да предприемете настройване на уреда, смяна на принадлежности или преустановяване на работа. Тази предпазна мярка предотвратява непредвидено включване на електроуреда.
- d) Съхранявайте неизползваните електрически инструменти на недостъпно за деца място. Не позволявайте електрическият инструмент да се използва от лица, които не са запознати с него или не са чели тези указания. Електрическите инструменти са опасни, когато се използват от неопитни лица.
- e) Поддържайте грижливо електрическите инструменти. Проверявайте дали подвижните части работят безпроблемно и не заяждат, дали няма отчупени или повредени части, които нарушават функционалността на електрическия инструмент. Поправете повредените части преди употребата на уреда. Много злополуки се дължат на лошо поддържани електрически инструменти.
- f) Поддържайте режещите инструменти остри и чисти. Внимателно поддържаните режещи инструменти с остри режещи ръбове заяждат по-малко и работят по-добре.
- g) Използвайте електрическия инструмент, принадлежностите, приставките и т.н. в съответствие с тези указания. Също така вземете под внимание работните условия и изпълняваната дейност. Употребата на електрическия инструмент за приложения, различни от предвидените, може да доведе до опасни ситуации.

h) Пазете дръжките и повърхностите за захващане сухи, чисти и далече от машинно масло и смазка. Хлъзгавите дръжки и повърхностите за захващане не позволяват безопасно обслужване и контрол на електрическия инструмент в непредвидени ситуации.

5) Употреба и поддръжка на акумулаторния инструмент

a) Зареждайте акумулаторните батерии само в зарядни устройства, препоръчани от производителя. Зарядни устройства, подходящи за определен вид акумулаторни батерии, може да се възпламенят при употреба с други батерии.

b) Използвайте само предвидените за това акумулаторни батерии с електрическия инструмент. Употребата на други акумулаторни батерии може да доведе до наранявания и пожар.

c) Дръжте неизползваната акумулаторна батерия далече от кламери, монети, ключове, пирони, винтове и други дребни метални предмети, които може да предизвикат връзка между контактните клеми. Късо съединение на контактните клеми на акумулаторната батерия може да доведе до изгаряния или пожар.

d) При неправилна употреба от акумулаторната батерия може да изтече течност. Избягвайте контакт с нея. При случаен контакт измийте с вода. Ако течността попадне в очите, потърсете лекарска помощ. Изтичаща течност от акумулаторната батерия може да доведе до дразнене на кожата или изгаряния.

б) Сервизна поддръжка

a) Електрическият инструмент трябва да се ремонтира само от квалифициран персонал и само с оригинални резервни части. По този начин се гарантира безопасността на уреда.

b) Никога не извършвайте дейности по поддръжката на повредени акумулаторни батерии. Всякакви дейности по поддръжката на акумулаторни батерии трябва да се извършват от производителя или упълномощени центрове за обслужване на клиенти.

Специфични указания за безопасност за ножица за храсти

ВАЖНО

ПРОЧЕТЕТЕ ВНИМАТЕЛНО ПРЕДИ УПОТРЕБА СЪХРАНЕТЕ ДОКУМЕНТАЦИЯТА

Запознайте се с ръководството за експлоатация, преди да се опитате да работите с уреда.

Подготовка

a) Пазете всички части на тялото от режещото острие. Не се опитвайте да отстранявате изрезките или да държите материал, който да бъде изрязан, докато ножът работи. Отстранявайте затворените изрезки само когато устройството е изключено. Миг на невнимание при използване на устройството може да доведе до сериозни наранявания.

b) Носете устройството от дръжката, като ножовете са неподвижни. Когато транспортирате или съхранявате ножици за храсти, винаги поставяйте защитното покритие. Внимателното боравене с устройството намалява риска от нараняване на ножа.

c) Задръжте електроинструмента от изолираните захващащи повърхности само когато режещото острие може да влезе в контакт със скрити електропровода. Контактът на режещото острие с жива линия може да постави метални части на устройството под напрежение и да причини токов удар.

- d) ТАЗИ НОЖИЦА ЗА ХРАСТИ МОЖЕ ДА ПРИЧИНИ СЕРИОЗНИ НАРАНЯВАНИЯ!** Прочетете внимателно указанията за правилна работа, подготовка, поддръжка, включване и изключване на ножицата за храсти. Запознайте се с всички инструменти за управление и употребата по предназначение на ножицата за храсти.
- e) Деца не трябва да използват ножицата за храсти.**
- f) Внимавайте за въздушни електропроводи.**
- g) Да се избягва употребата на ножицата за храсти, когато наблизо има хора, особено деца.**
- h) Носете подходящо облекло! Не носете широко облекло или бижута, които може да бъдат захванати от движещи се части. Препоръчва се да носите здрави ръкавици, нехлъзгащи се обувки и защитни очила.**
- i) Ако режещото устройство докосне чуждо тяло, шумът от уреда се усили или ножицата за храсти започне да вибрира нетипично силно, изключете уреда и го изчакайте да спре работа. Извадете акумулаторната батерия и предприемете следните мерки:**
- проверете за повреди;
 - проверете за разхлабени части и ако има такива, ги затегнете;
 - сменете повредените части със съответстващи такива или дайте уреда за поправка.

Предупреждение! Носете защита за слуха.

Предупреждение! Носете защита за очите.

Употреба

- a) Изключвайте уреда и изваждайте акумулаторната батерия преди:**
- почистване и отстраняване на блокиране;
 - проверка, поддръжка или дейности по ножицата за храсти;
 - настройка на работната позиция на режещото устройство;
 - когато ножицата за храсти е оставена без надзор.

- b) Винаги се уверявайте, че ножицата за храсти е поставена правилно в някоя от зададените работни позиции, преди да бъде включена.**
- c) По време на работата с ножицата за храсти винаги трябва да се уверявате, че имате сигурна опора.**
- d) Не използвайте ножицата за храсти с дефектно или силно износено режещо устройство.**
- e) Винаги се уверявайте, че всички дръжки и предпазители са монтирани при употребата на ножицата за храсти. Никога не се опитвайте да използвате разглобена ножица за храсти или такава с недопустимо преустройство.**
- f) Винаги използвайте две ръце, когато ножицата за храсти е оборудвана с две дръжки.**
- g) Винаги се запознавайте с обстановката и внимавайте за възможни опасности, които може да не чуете заради шума от ножицата за храсти.**

Поддръжка и съхранение

- a) Когато ножицата за храсти не се използва поради съхранение, извършване на поддръжка или инспекция, изключвайте уреда, изваждайте акумулаторната батерия и се уверявайте, че всички въртящи се части са неподвижни. Оставете машината да се охлади, преди да я проверите, настройте и т.н.**
- b) Винаги оставяйте ножицата за храсти да се охлади, преди да я приберете за съхранение.**
- c) При транспортиране или съхранение на ножицата за храсти режещото устройство винаги трябва да се покрива с предпазителя за режещото устройство.**

Специфични указания за безопасност за ножица за трева

ВАЖНО

ПРОЧЕТЕТЕ ВНИМАТЕЛНО ПРЕДИ УПОТРЕБА СЪХРАНЕТЕ ДОКУМЕНТАЦИЯТА Безопасна употреба

Запознаване с уреда

- a) Прочетете указанията внимателно, запознайте се с инструментите за управление и употребата по предназначение на машината.
- b) Не позволявайте употребата на машината от лица, които не са запознати с тези указания, или деца. Местните разпоредби може да ограничават възрастта на ползвателя.
- c) Следва да се отбележи, че ползвателят носи отговорност за злополуки, застрашаване на трети лица или собствеността им.

Подготовка

- a) Преди употреба проверете външния вид на машината за повредени, липсващи или грешно монтирани предпазни части или покрития.
- b) Никога не употребявайте машината, когато наблизо има хора, особено деца, или домашни любимци.

Употреба

- a) При употреба на машината трябва да се носи постоянно защита на очите, дълги панталони и твърди обувки.
- b) Използването на машината при лошо време, най-вече при опасност от светкавици, трябва да се избягва.
- c) Машината трябва да се използва само при дневна светлина или при добро изкуствено осветление.
- d) Никога не използвайте машината с повреден корпус, без корпус или с липсващи предпазни части.

- e) Включвайте електромотора само когато ръцете и краката са извън обсега на режещите части.
- f) Винаги изключвайте машината от електрическата мрежа (т.е. изваждайте щепсела от контакта, задействайте блокиращото устройство или извадете батерията),
 - когато машината е оставена без надзор;
 - при отстраняването на блокиране;
 - преди проверка, почистване или обработка на машината;
 - при проверка за повреди след контакт с чуждо тяло;
 - за незабавна проверка, когато машината започне да вибрира прекалено силно.
- g) Внимавайте за наранявания на краката и ръцете от режещите части.
- h) Винаги се уверявайте, че в отворите за вентилация няма чужди тела.

Поддръжка и съхранение

- a) Винаги изключвайте машината от електрическата мрежа (т.е. изваждайте щепсела от контакта, задействайте блокиращото устройство или извадете батерията), преди да предприемете дейности по поддръжката или почистването.
- b) Трябва да се използват само препоръчаните от производителя принадлежности и резервни части.
- c) Машината трябва да се преглежда и поддържа редовно. Машината трябва да се ремонтира само в оторизиран сервиз.
- d) Ако машината не се използва, тя трябва да се съхранява далече от деца.

Препоръка (за машини, свързани към електрическата мрежа, и машини с вградено зарядно устройство)

Машината трябва да се захрани през диференциалнотокова защита (RCD) с номинален ток от не повече от 30 mA.

Общи указания за безопасност за ножица за трева и храсти

- Използвайте ножицата за храсти за лични нужди при поддръжката на храсти, плетове и тревни площи.
- Не използвайте акумулаторната ножица за надробяване с цел компостиране с оглед на безопасността на ползвателя.
- Не трябва да използвате акумулаторната ножица в обществени съоръжения, паркове, спортни площадки, улици, както и в земеделски/горски условия.
- Избирайте подходяща работна височина, при която острието не докосва земята.
- При уреди с разредена батерия също съществува опасност от наранявания поради остатъчен заряд в батерията.
- Уредът не трябва да се използва от лица под 16 години.
- **Този уред не трябва да се използва от деца или лица с ограничени физически, сензорни или умствени способности или такива, които не разполагат с достатъчно опит и знания. Също така лица, които не са запознати с това ръководство за експлоатация, не трябва да използват уреда.** Местните разпоредби може да установяват ограничение на възрастта на ползвателите.

Акумулаторна батерия

Опасност от пожар!

- Акумулаторните батерии никога не трябва да се зареждат в близост до киселини или леснозапалими материали.
- Акумулаторна батерия трябва да се зарежда само при температура на околната среда между 10 °C и 45 °C. При силно натоварване акумулаторната батерия трябва да се остави да изстине.

Зарядно устройство

- а) Този уред не е предназначен за употреба от лица (включително деца) с ограничени физически, сензорни или умствени способности или такива, които не разполагат с достатъчно опит и знания, освен ако те не са под надзора на лице, отговарящо за тяхната безопасност, и не получават напътствия как да използват уреда.
- б) Децата трябва да се наблюдават, за да се гарантира, че не си играят с уреда.
- с) Използвайте доставеното зарядно устройство за зареждане на акумулаторната батерия. Има опасност от пожар и експлозия.
- д) Преди всяка употреба проверявайте зарядното устройство, хранящия кабел и щепсела; уредът трябва да се ремонтира само от квалифициран персонал и само с оригинални резервни части. Не използвайте дефектно зарядно устройство и не го отваряйте. По този начин се гарантира безопасността на уреда.
- е) Включвайте зарядното устройство само в контакти с диференциалнотокова защита. Уверете се, че мрежовото напрежение съответства на данните от фирмената табелка на зарядното устройство. Има опасност от токов удар!
- ф) Дръжте зарядното устройство чисто и далече от влага и дъжд. Не използвайте зарядното устройство на открито. Замърсяването и проникването на вода повишават риска от токов удар.
- г) Зарядното устройство трябва да се използва само с доставените оригинални акумулаторни батерии. Зареждането на други акумулаторни батерии може да доведе до наранявания и пожар.
- h) Избягвайте механичните повреди на зарядното устройство. Това може да доведе до вътрешно късо съединение.

- i) Зарядното устройство не трябва да се използва върху запалими повърхности (напр. хартия, текстил). Съществува опасност от пожар поради нагряването при зареждане.
- j) Ако връзката към електрическата мрежа на този уред е повредена, тя трябва да бъде подменена от производителя, обслужването на клиенти на производителя или квалифицирано лице, за да се избегнат опасности.
- k) Не зареждайте батерии, които не са пре-зареждащи се, с зарядното устройство.

Опасност от експлозия!

- Пазете уреда от топлина и огън.
- Не поставяйте върху отопляващи уреди или за дълго време на директна слънчева светлина.
- Уредът трябва да се използва само при температура на околната среда между -10 °C и 45 °C.

Опасност от късо съединение

- Уредът не трябва да се отваря и акумулаторната батерия не трябва да се изважда.
- Уредът не трябва да се свързва на късо и в гнездото за зареждане не трябва да се пхат предмети.

Други опасности

В документацията се посочват други възможни опасности.

- Другите възможни опасности може да избегнете чрез практическото прилагане на следните изисквания:
 - Спазвайте специалните предупредителни указания върху уреда.
 - Спазвайте указанията за безопасност и предупредителните указания в това ръководство.
 - Спазвайте инструкциите за експлоатация на производителя.

- Опасност за живота/опасност от нараняване на хора може да възникне вследствие на:
 - грешна употреба
 - употреба не по предназначение
 - транспортиране
 - липсващи предпазни части
 - дефектни или повредени компоненти
 - държане/използване от необучен, неинструктиран персонал.
- Материални щети по уреда може да възникнат вследствие на
 - употреба не по предназначение
 - неспазени изисквания за употреба и поддръжка
 - неподходящи принадлежности.

Значение на символите



Внимание



Прочетете ръководството за експлоатация преди пускането в експлоатация!



Режещият инструмент работи по-бавно.



Не използвайте уреда при дъжд, при лоши метеорологични условия, във влажна обстановка или върху влажни плетове или влажни тревни площи.



Внимание!

Опасност от бързолетящи части при работещ двигател. Винаги дръжте други лица извън опасната зона.



Ниво на шума при работа.



Дължина на рязане на острието за храсти



Клас на защита III (безопасно свръхниско напрежение)

Зарядно устройство



Поляритет



Зарядното устройство е подходящо за употреба само на закрито.



Клас на защита II (двойна изолация); важи за зарядното устройство

Преди първото пускане в експлоатация



Предупреждение!

За децата има опасност от задушаване при игра с опаковката!

- ▶ Непременно дръжте опаковъчните материали далече от деца.

- Преди първата употреба отстранете всички опаковъчни материали от уреда.

Зареждане на батерията (фиг. 1)



Предупреждение!

Опасност от наранявания или материални щети.

- ▶ Използвайте зарядното устройство само в сухи помещения. Използвайте само оригиналното зарядно устройство!



Внимание!

Опасност от наранявания или материални щети.

- ▶ Използвайте съответното мрежово напрежение!
- ▶ зарядното устройство трябва да съответства на данните върху фирмената табелка на устройството.



Указание

Акумулаторната батерия трябва да бъде заредена преди първото използване.

- ▶ Пъхнете зареждащия съединител в гнездото за зареждане на акумулаторната ножица **1/1**.
- ▶ Свържете зарядното устройство към електрическата мрежа (230 V ~) **1/2**.



Указание за разчитане на индикатор за заряд

- светеща червена LED лампичка показва, че уредът се зарежда.
- червената LED лампичка изгасва, когато процесът на зареждане е приключил.

Препоръчителното време за зареждане е припл. 3 часа.

- ▶ След процеса на зареждане извадете зарядното устройство от мрежата и извадете зареждащия съединител от гнездото за зареждане.

Общи указания за акумулаторната батерия

i **Указание**
Акумулаторната батерия достига своя пълен капацитет след многократно зареждане.

С цел по-дълъг живот на акумулаторната батерия трябва да изпълните следните точки:

- Уредът трябва да се зарежда с SELV (Safety Extra Low Voltage, безопасно свръхниско напрежение) в съответствие с маркировката върху уреда.
- ▶ Заредете вградената в уреда акумулаторна батерия преди първата употреба. Не зареждайте акумулаторната батерия за кратко време няколко пъти последователно.
- ▶ Използвайте доставеното зарядно устройство, за да заредите вградените в уреда литиево-йонни акумулаторни батерии.
- ▶ Заредете акумулаторната батерия, ако уредът работи твърде бавно.
- ▶ Във всички случаи спазвайте важщите указания за безопасност, както и наредбите и указанията за защита на околната среда.
- Дефекти, причинени от неправилна употреба, не се покриват от гаранцията.

Предпазен ключ (фиг. 2)

Предпазният ключ предотвратява непредвиденото включване на уреда.

- ▶ Преди всяка употреба поставяйте предпазния ключ.

Обслужване

Поставяне/смяна на ножа (фиг. 3/4)



Внимание!

Опасност от наранявания или материални щети.

- ▶ Използвайте подходяща защита за очите и стабилни обувки.
- ▶ Включвайте електрическия инструмент само когато ръцете и краката са извън обсега на режещия инструмент. Поставете предпазителя на ножа.

i **Указание**
Уверете се, че при монтиране и смяна на остриетата уредът е изключен и предпазният ключ е изваден, за да избегнете опасности и наранявания.

- ▶ Поставете острието за трева или острието за храсти конектора върху долната страна на двигателния корпус **4/1**.
- ▶ Натиснете острието в посока двигателния корпус.
- ✓ Острието ще щракне.
- ▶ За да свалите острието, натиснете бутоните за отключване от двете страни на моторната глава и свалете цялото острие **4/2**.

Включване и изключване

(фиг. 5/6)

- ▶ Преди включване премахнете предпазителя за острието 5.
- ▶ Поставете предпазния ключ в уреда.
- ▶ За да включите уреда, дръжте блокировката срещу включване натисната и натиснете превключвателя за включване/изключване 6/1/2.
- ▶ Пуснете блокировката срещу включване.
- ✓ Уредът работи с максимална скорост.
- ▶ За изключване пуснете превключвателя за включване/изключване.



Предупреждение!

Опасност от нараняване!

След изключване на уреда остриетата продължават да се движат.

- ▶ Изчакайте остриетата да престанат да се движат.
- ▶ Не докосвайте движещите се остриета и не се опитвайте да ги спрете.

Общи инструкции за работа

Внимание!

Уверете се, че при рязане в острието не попадат предмети като тел, метални части, камъни и подобни. Това може да повреди режещото устройство. При блокиране на остриетата от твърди предмети изключете уреда веднага.

Преди всяка употреба проверявайте уреда за видими недостатъци, като разхлабени, износени или повредени части. Проверете дали болтовете в пластината на остриетата са добре затегнати.

- ▶ Изключете от захранващото устройство, преди да работите с уреда. Не използвайте удължител. Захранващото устройство трябва да се използва само в затворени пространства.
- ▶ Използвайте само наточени остриета, за да получите добри резултати при рязане и да щадите уреда и акумулаторната батерия.
- ▶ Не претоварвайте уреда толкова, че да спре.
- ▶ Спазвайте указанията за поддръжка и почистване на уреда.

Употреба като ножица за трева

- Тревата се реже най-добре, когато е суха и не прекалено висока.

Употреба като ножица за храсти

- ▶ Придвижвайте уреда равномерно напред или описвайки дъги.
- Двустранната пластина на ножа позволява рязане и в двете посоки или чрез махово движение от една страна на друга.

Поддръжка/Почистване



Предупреждение!

Опасност от наранявания от опасни подвижни части.

- ▶ Не отваряйте уреда; в случай на съмнение винаги се консултирайте със специализиран сервиз.
- ▶ Преди предприемане на дейности по поддръжката и почистването на уреда извадете предпазния ключ.
- ▶ Не посягайте към движещи се остриета.



Внимание!

Опасност от порязвания!

- ▶ Носете ръкавици при работа с остриетата.

Внимание!

Преди всякакви дейности по уреда се уверете, че предпазният ключ е изваден.

Внимание!

Не използвайте почистващи препарати или разтворители. Те може да повредят уреда непоправимо. Химични субстанции може да повредят пластмасовите части на уреда.

- ▶ Проверете покритията и предпазните елементи за повреди и правилно монтиране. При необходимост ги сменете.
- ▶ Никога не включвайте машина, която има повредени предпазни елементи, покрития, липсващи предпазни елементи или повреден/износен кабел.
- ▶ Пазете отворите за вентилация, корпуса на електромотора и дръжките на уреда чисти. За да ги почистите, използвайте влажна кърпа или четка.



Указание

Винаги дръжте острието чисто. След всяко използване на уреда трябва

- да почиствате уреда (с намастен парцал);
- да смазвате пластината на остриетата с масльонка или спрей;

- ▶ Затъпени, изкривени или повредени остриета трябва да бъдат сменени.

Почистване на острието



Указание

Остриетата не трябва да се заточват, а да се подменят.

- ▶ Свалете ножа от акумулаторната ножица.
- ▶ Намажете пластмасовия пръстен на острието с вазелин.
- ▶ Почистете видимата част на задвижването и я смажете с вазелин.
- ▶ Поставете острието на ножицата.

Отстраняване на проблеми



Предупреждение!

Опасност от наранявания или материални щети.

- ▶ В случай на съмнения винаги се консултирайте със специализиран сервиз.
- ▶ Преди всякаква проверка или дейност по уреда го оставете и изключете захранващия кабел.
- ▶ Не отваряйте уреда; в случай на съмнения винаги се консултирайте със сервиз.
- ▶ Оставете акумулаторната ножица преди всякаква проверка или дейност по острието.
- ▶ Извадете предпазния ключ!

Проблем	Възможни причини	Отстраняване на проблеми
Уредът не стартира	Батерията на уреда е разредена.	Заредете уреда.
	Блокировката срещу включване не е натисната добре.	Натиснете добре блокировката срещу включване.
	Превключвателят за включване/изключване е дефектен.	Поправка в сервизен център.
	Предпазният ключ не е поставен.	Поставете предпазния ключ.
Лошо качество на рязане	Твърде много триене поради липса на смазка.	Смажете острието.
	Замърсено острие.	Почистете острието.
	Острието е затъпено или назъбено.	Заточете или сменете острието.
	Острието е повредено.	Сменете острието.

Технически данни

Акумулаторна ножица за трева и храсти

Модел	RASH 1236 / RASH 1236 LH
Номинално напрежение	3,6 V ===
Клас на защита	III
Вид защита	IPX1
Тегло (вкл. принадлежност)	ок. 0,60 кг

Ножица за трева

Ширина на рязане	76 мм
Ширина на острието	80 мм
Ниво на шума (L_{pA})	68 dB(A); $K_{pA}=3$ dB
Ниво на шума (L_{WA})	77 dB(A); $K_{WA}=3$ dB(A)
измерено според EN 50636-2-94:2014	
Ниво на вибрациите (ah)	1,1 m/s ² ; $K=1,5$ m/s ²
измерено според EN 50636-2-94:2014, EN 60335-1:2012+A11+A13	

Ножица за храсти

Дължина на рязане	120 мм
Отстояние между зъбите	ок. 8 мм
Ниво на шума (L_{pA})	66 dB(A); $K_{pA}=3$ dB
Ниво на шума (L_{WA})	77 dB(A); $K_{WA}=3$ dB(A)
Гарантирано ниво на шума (L_{WA})	82 dB(A)
според 2004/14/EC, преразгледано чрез 2005/88/EC	
Ниво на вибрациите (ah)	1,8 m/s ² ; $K=1,5$ m/s ²

измерено според EN 60745-1:2009 и A11, EN 60745-2-15:2009 и A1

Литиево-йонна акумулаторна батерия (Li-Ion)

Номинално напрежение	3,6 V ===; 1,5 Ah
Време за зареждане	ок. 3 часа

Зарядно устройство

Модел	JLH030600600G
Входящ ток	100 – 240 V~; 50/60 Hz; 8 W
Изходящ ток	6 V === /0,6 A
Вид защита	IP X0
Клас на защита	II

- Посоченото ниво на вибрациите е измерено със стандартен изпитателен процес (EN 50636-2-94 / EN 60745-1 / EN 60745-2-15 / EN 60335-1:2012+A11+A13) и е съотносимо с нивото на шума на друг електрически инструмент.
- Посоченото ниво на вибрациите може да се използва и за първоначална оценка на експозицията.
- Нивото на вибрациите може да се различава от посочената стойност при действителната употреба на електрическия инструмент в зависимост от начина, по който се използва.

- Старайте се да се излагате на възможно най-малко вибрационно натоварване. Примерни мерки за намаляване на вибрационното натоварване са носенето на ръкавици при употребата на инструмента и ограничаването на времето на работа. Също така трябва да се вземат под внимание всички части на работния цикъл (напр. време, в което уредът е изключен, и време, в което уредът е включен, но работи без натоварване).

Природосъобразно отстраняване на отпадъците

Изхвърляне на опаковката

Опаковката на продукта е от рециклиращи се материали. Отстранявайте опаковъчните материали в съответствие с обозначението им на обществените места за събиране на отпадъци, съответно според изискванията във Вашата страна.

Указания за изхвърляне на електрически продукти



Не изхвърляйте електроуреди с общия отпадък. Съгласно Европейската директива 2012/19/ЕС за отпадъците от електронно и електрическо оборудване и прилагането ѝ в националното право използваните електроуреди трябва да се събират разделно и да се предоставят за природосъобразно рециклиране. Алтернатива за рециклиране вместо обратно изпращане: Собственикът на уреда е задължен, вместо да изпрати продукта обратно, да съдейства за подходящо оползотворяване в случай на прекратяване на притежанието. Старият уред може да бъде оставен в пункт за вторични суровини, който изпълнява преработка по смисъла на законодателството в областта на събирането, извозването, складирането и рециклирането на отпадъците. Това не важи за принадлеж-

ностите към стари уреди и помощни средства без електрически съставни части.

Указания за продуктите с батерия

- ▶ Следвайте указанията на производителя на батерии!
- ▶ Използвайте само препоръчаните батерии или подобни на тях!
- ▶ Не използвайте два различни вида батерии или нови и стари батерии едновременно!
- ▶ Уверете се в правилната полярност при поставянето на батериите!
- ▶ Извадете батериите от уреда, ако няма да го използвате за дълго време!
- ▶ Извадете изтощените батерии от уреда!
- ▶ Не зареждайте батерии, които не са перезареждаеми!
- ▶ Полусите на батерията не трябва да се свързват на късо!
- ▶ Не хвърляйте изтощените батерии в огън!
- ▶ Съхранявайте батериите извън обсега на деца!

Изхвърляне на акумулаторната батерия



Акумулаторните и обикновените батерии не трябва да се изхвърлят заедно с битовите отпадъци (вижте **Li-Ion** символа). Като потребител Вие по закон сте задължени да предавате акумулаторните и обикновените батерии в обществените пунктове за събиране или в търговската мрежа. Затова предавайте целия електрически уред (заедно с акумулаторната батерия) и то само в разредено състояние в пункт за събиране.

Други указания за отстраняване

Предайте стария електроуред така, че да не бъде нарушена възможността за неговата повторна употреба или преработване.

Старите електрически уреди може да съдържат вредни вещества. При неправилна употреба или повреждане на уреда тези вредни вещества може да доведат до щети за здравето или замърсяване на водите и почвите.

Съхранение

- ▶ Съхранявайте уреда със сложен сух предпазител за острието и извън обсега на деца.
- ▶ Съхранявайте акумулаторната батерия само в частично заредено състояние. При по-дълго съхранение нивото на заряда трябва да е между 40 и 60%.
- ▶ Съхранявайте уреда при температура между 10 и 25 °C. За да не загуби акумулаторната батерия своя капацитет, при съхранение избягвайте твърде високи или твърде ниски температури.

Декларация за съответствие на ЕО

CE Данни и норми може да намерите в приложената ЕО Декларация за съответствие.

Tisztelt ügyfelünk!

Gratulálunk új szerszáma megvásárlásához. Egy kiváló ár-érték arányú termék mellett döntött, amelyben sok öröme telik majd.

A csomag tartalma

- Szerszám biztonsági kulccsal
- Fűnyíró olló késfedéllel
- Sövénynyíró olló késfedéllel
- Töltő
- Használati útmutató

Ellenőrizze, minden alkatrész megvan-e, és a szerszám nem sérült-e meg a szállítás során. A sérült szerszámot ne kapcsolja be!

Elektronos szerszámokra vonatkozó általános biztonsági utasítások



Olvasson át minden biztonsági utasítást, instrukciót, ábrát és műszaki adatot az elektromos szerszámon. Az alábbi figyelmeztetések figyelmen kívül hagyása áramütéshez, tűzhöz és/vagy súlyos sérüléshez vezethet.

Minden biztonsági és egyéb utasítást őrizzen meg későbbi használatra.

A biztonsági utasításokban használt „elektromos szerszám” kifejezés minden olyan szerszámra vonatkozik, amely az elektromos tápellátást a hálózathoz (tápkábellel) vagy akkumulátorból (tápkábel nélkül) nyeri.

Önkényes változtatások és módosítások tilalma

Tilos a szerszámot módosítani vagy tartozék-ként használni. Az ilyen módosítások következménye sérülés és hibás működés lehet.

- A szerszám javítását csak jóváhagyott és szakképzett személy végezheti. Mindig eredeti pótalkatrészeket használjon. Így biztosíthatja az elektromos szerszám biztonságát.

Az útmutatóban használt információs jelek

Az útmutatóban feltüntetett jelek és ikonok segítenek biztonságosan használni az útmutatót és a szerszámot.



Figyelmeztetés:

Információ a használat leghatékonyabb és legpraktikusabb módjáról.

▶ A lépés

Felszólítja, hogy végezzen el egy lépést.

✓ Az elvégzett lépés eredménye

Az elvégzett lépéssorozat eredménye.



Elem vagy kép száma

A veszély mértéke szerinti figyelmeztető utasítások

Ebben az útmutatóban az alábbi veszélyességi szintekre figyelmeztető utasításokat talál:



Veszély!

Közvetlenül fenyegető veszélyes helyzet, amely súlyos sérülést, vagy akár halált okozhat, ha a megfelelő intézkedéseket nem tartja be.



Figyelmeztetés!

Kialakulhat olyan veszélyes helyzet, amely súlyos sérülést, vagy akár halált okozhat, ha a megfelelő intézkedéseket nem tartja be.



Óvatosan!

Kialakulhat olyan veszélyes helyzet, amely könnyű vagy enyhébb sérülést okozhat, ha a megfelelő intézkedéseket nem tartja be.

Vigyázat!

Potenciálisan ártalmas helyzet alakulhat ki, melynek következtében anyagi kár keletkezhet, ha nem sikerül elkerülnie.

A figyelmeztető utasítások szerkezete

A figyelmeztető utasításoknak az alábbi szerkezete van:



Jelzőszó (a veszély mértéke)

A veszély típusa és forrása!

- Figyelmen kívül hagyásának következményei
- ▶ Intézkedés a veszély elkerülésére

Rendeltetésszerű használat

Az akkumulátoros fű- és sövénynyíró olló kizárólag az alábbiakra való:

- élősvények és díszbokrok vékony hajtásainak rövidítésére és metszésére.
- otthoni fűnyírásra a szegélyeken és kis felületen.
- a jelen használati útmutatóban megadott leírásokkal és biztonsági utasításokkal összhangban történő használatra.

Bármilyen egyéb használat nem megfelelő használatnak minősül.

A felhasználó a felelős a nem megfelelő használatból eredő károkért.

Elektronos szerszámokra vonatkozó általános biztonsági utasítások

FIGYELEM Olvassa el az összes biztonsági előírást és az egyéb utasításokat. A biztonsági és egyéb figyelmeztetések figyelmen kívül hagyása áramütéshez, tűzhez vagy súlyos sérüléshez vezethet.

Minden biztonsági és egyéb utasítást őrizzen meg későbbi használatra.

A biztonsági utasításokban használt „elektromos szerszám” kifejezés minden olyan szerszámra vonatkozik, amely az elektromos tápellátást a hálózatból (tápkábelrel) és akkumulátorból (tápkábel nélkül) nyeri.

- 1) **A munkaterület biztonsága**
 - a) **A munkahely legyen tiszta, jól megvilágított.** A rendetlen vagy megvilágítatlan munkaterület sérülést okozhat.
 - b) **Ne dolgozzon elektromos szerszámmal robbanásveszélyes környezetben, ahol gyúlékony folyadékok, gázok vagy por van.** Az elektromos szerszám szikraforrás, amitől a por vagy a gőzök meggyulladhatnak.

- c) Az elektromos szerszám használata közben tartsa biztonságos távolságban a gyermekeket és más személyeket. Ha megzavarják, elveszítheti a kontrollt a szerszám felett.
- 2) Elektromos biztonság
- a) Az elektromos szerszám csatlakozó-dugójának megfelelőnek kell lennie a konnektorhoz. A csatlakozót semmilyen módon nem szabad módosítani. Ne használjon csatlakozóadapert olyan elektromos szerszámmal, amely védőföldeléssel van ellátva. A nem módosított csatlakozók és a megfelelő aljzatok csökkentik az áramütés veszélyét.
- b) Kerülje a testi érintkezést földelt felületekkel, mint pl. csövek, fűtés, villanytűzhely, hűtő. Ha a teste földelve van, nagyobb az esély áramütésre.
- c) Az elektromos szerszámot ne tegye ki esőnek vagy nedves környezetnek. Ha víz kerül az elektromos szerszámba, megnő az áramütés veszélye.
- d) Ne használja a kábelt az elektromos szerszám hordozására, felakasztására vagy a hálózatból történő kihúzására. Tartsa a kábelt megfelelő távolságban minden hőforrástól, olajtól, éles perepektől vagy a szerszám mozgó alkatrészeitől. A sérült vagy összegabalyodott kábel növeli az áramütés kockázatát.
- e) Ha az elektromos szerszámot a szabadban használja, csak kültéri használatra való hosszabbító kábelt vegyen igénybe. A kültéri használatra való hosszabbító kábel használata csökkenti az áramütés veszélyét.
- f) Ha az elektromos szerszámot nedves időben elkerülhetetlenül használni kényszerül, használjon áramvédőt. Az áramvédő használata csökkenti az áramütés veszélyét.
- 3) Személyi biztonság
- a) Mindig legyen óvatos, szenteljen figyelmet annak, amit csinál, és használja a józan eszt az elektromos szerszámmal végzett munka folyamán. Ne használja az elektromos szerszámot, ha fáradt, vagy ha drog, alkohol vagy gyógyszer hatása alatt van. Az elektromos szerszámmal végzett munka közben egy pillanatnyi figyelmetlenség is komoly sérüléshez vezethet.
- b) Használjon személyes védőeszközöket, és mindig viseljen védőszemüveget. A személyes védőeszközök, pl. respirátor, csúszásgátlóval ellátott biztonsági cipő, védősisak vagy fülvédő megfelelő környezetben használva csökkentik a sérülésveszélyt.
- c) Előzze meg a véletlen bekapcsolódást. A szerszám tápellátáshoz és/vagy akkumulátorhoz történő csatlakoztatása, felemelése vagy áthelyezése előtt győződjön meg róla, hogy a szerszám ki van kapcsolva. Az elektromos szerszám áthelyezése úgy, hogy az ujjá a kapcsolón van, vagy a bekapcsolt szerszám csatlakoztatása a hálózatba balesetveszélyes.
- d) Az elektromos szerszám bekapcsolása előtt távolítsa el a beállításhoz használt kulcsokat és berendezéseket. A szerszám forgó alkatrészeiben hagyott berendezés vagy kulcs balesetet okozhat.
- e) Kerülje el a természetellenes testtartást. Mindig őrizze meg stabil állását és egyensúlyát. Ez segít abban, hogy váratlan helyzetben jobban tudja kezelni az elektromos szerszámot.

- f) **Viseljen megfelelő ruhát. Ne hordjon laza ruházatot vagy ékszert. Haját, ruháját és kesztyűjét tartsa biztonságos távolságban a mozgó részekről. A laza öltözék, ékszer vagy a hosszú haj beleakadhat a mozgó részekbe.**
- g) **Ha a szerszám el van látva porszívó vagy gyűjtőberendezés csatlakoztatására szolgáló adapterrel, gondoskodjon róla, hogy ezek megfelelően legyenek csatlakoztatva, és megfelelően működjenek. Egy porszívó berendezés használata csökkentheti a porral kapcsolatos kockázatokat.**
- h) **Ne ringassa magát csalóka biztonságérzetbe, és tartsa be az elektromos szerszámokra vonatkozó biztonsági előírásokat akkor is, ha már sokszor dolgozott az elektromos szerszámmal. Az óvatlanság egy pillanat alatt súlyos sérülést okozhat.**
- 4) **Az elektromos szerszám használata és gondozása**
- a) **A szerszámot ne terhelje túl. Az alkalmazásnak megfelelő típusú szerszámot használjon. A megfelelő elektromos szerszám jobban és biztonságosabban működik olyan sebességen, amelyre tervezték.**
- b) **Ne használja az elektromos szerszámot, ha a kapcsolója nem működik. Az olyan szerszám, amelyet nem lehet be- és kikapcsolni, veszélyes és javításra szorul.**
- c) **Bármilyen beállítás, tartozékcsere vagy a szerszám eltávolítása előtt húzza ki a csatlakozót az aljzatból, és/vagy vegye ki az akkumulátort. Ez a megelőző biztonsági intézkedés megakadályozza, hogy az elektromos szerszám véletlenül bekapcsoljon.**
- d) **A szerszámot a gyermekektől távol tartsa. Ne hagyja, hogy olyan személy dolgozhasson a szerszámmal, aki nem ismeri ezt az elektromos szerszámot vagy az utasításokat. Az elektromos szerszám avatatlan kézben veszélyes.**
- e) **Gondoskodjon az elektromos szerszámról. Ellenőrizze, hogy a mozgó alkatrészek hibátlanul működnek-e és nincsenek-e elakadva, nem tört-e el vagy sérült meg valamelyik alkatrész anynyira, hogy a szerszám funkciója sérül. Mielőtt a szerszámot használja, a sérült alkatrészeket javíttassa meg. Sok baleset származik az elektromos szerszámok elégtelen karbantartásából.**
- f) **Tartsa élesen és tisztán a vágószerszámokat. A rendszeresen karbantartott, éles pengéjű vágószerszám kevésbé akadozik és könnyebben kezelhető.**
- g) **Az elektromos szerszámot, tartozékokat, fejeket stb. jelen utasításokkal összhangban, valamint a munkakörülményekre és a végzendő munkára tekintettel használja. Ha az elektromos szerszámot más tevékenységre használja, mint amire való, veszélyes helyzetet okozhat.**
- h) **A fogantyúkat és azokat a felületeket, amelyek a szerszám megfogására szolgálnak, tartsa szárazon és tisztán, olajtól és kenőanyagtól mentesen. A csúszós fogantyúk és felületek a akadályozzák a szerszám biztonságos kezelését és felügyeletét váratlan helyzetben.**

- 5) Az akkumulátoros szerszám használata és gondozása
- Az akkumulátort csak a gyártó által javasolt töltővel töltsse. Egy bizonyos akkumulátortípushoz való töltő tűzveszély forrása lehet, ha más akkumulátorral használják.
 - Az elektromos szerszámban csak hozzá való akkumulátort használja. Más akkumulátor használata sérülést vagy tüzet okozhat.
 - Ha az akkumulátort nem használja, olyan helyen tárolja, ahol nem érintkezhet iratkapcsokkal, érmekkel, kulcsokkal, szögekkel, csavarokkal vagy más fémtárgyakkal, amelyek összeköthetik az érintkezőket. Az akkumulátor érintkezőinek rövidre zárása égési sérülést vagy tüzet okozhat.
 - Helytelen használat esetén az akkumulátorból folyadék szökhet. Kerülje az érintkezést ezzel a folyadékkal. Az esetleges véletlen érintkezés helyét öblítse le vízzel. Ha a folyadék a szemét éri, kérjen orvosi segítséget. Az akkumulátorból kiszökő folyadék bőrirritációt vagy égési sérülést okozhat.
- 6) Szerviz
- Elektromos szerszáma javítását bízza szakemberre, aki kizárólag eredeti pótalkatrészt használ. Így biztosíthatja az elektromos szerszám biztonságát.
 - Az eltört akkumulátort soha ne javítsa maga. Az akkumulátor minden javítását csak a gyártó vagy az általa megbízott szerviz végezheti.

Különleges biztonsági utasítások a sövénynyíróra vonatkozóan

FONTOS

HASZNÁLAT ELŐTT FIGYELMESEN OLVASSA EL ŐRIZZE MEG KÉSŐBBI FELHASZNÁLÁS CÉLJÁBÓL

Mielőtt a szerszámmal dolgozni kezdene, ismerkedjen meg ezzel a használati útmutatóval.

Előkészítés

- Minden testrészét tartsa távol a vágókorongtól. Ne próbálja meg a hulladékot eltávolítani vagy a vágandó anyagot tartani, ha a kés működésben van. Az elakadt hulladékot csak a kikapcsolt szerszámból távolítsa el.
- A sövénynyíró **csak úgy szállítsa vagy tárolja, ha rajta van a védőborítás.** Ha a szerszámmal óvatosan bánik, csökkenti a kés okozta sérülésveszélyt.
- Az elektromos szerszámot a szigetelt fogófelületénél fogva tartsa, mert a vágókorong érintkezésbe kerülhet rejtett vezetékkel. Ha a vágókorong elektromos árammal érintkezik, áramütést okozhat.
- EZ A SÖVÉNYNYÍRÓ SÚLYOS SÉRÜLÉST TUD OKOZNI! Figyelmesen olvassa el a sövénynyíró helyes kezelésére, előkészítésére, karbantartására, elindítására és leállítására vonatkozó utasításokat. Ismerkedjen meg minden kezelőegységgel és a sövénynyíró helyes használatával.
- Gyermekek nem használhatják a sövénynyíró.
- Ügyeljen a föld feletti vezetésekre.
- Ne használja a sövénynyíró, ha a közelben más személyek, különösen gyermekek tartózkodnak.
- Használjon megfelelő ruházatot! Ne viseljen laza ruhát vagy ékszert, amelyet a mozgó alkatrészek becsíphetnek. Erős kesztyű, csúszásmentes cipő és védőszemüveg használata javasolt.

- i) Ha a vágószerkezet idegen testtel kerül érintkezésbe, vagy ha nő az üzemi zaj vagy a sövénynyíró szokatlanul erősen rázkódik, kapcsolja ki a szerszámot, és várja meg, míg teljesen megáll. Vegye ki az akkumulátort, és a következő módon járjon el:
- ellenőrizze, van-e sérülés;
 - ellenőrizze, van-e kilazult alkatrész, és minden kilazult alkatrészt rögzítsen;
 - a sérült alkatrészeket cserélje ki megfelelő alkatrészeire vagy javíttassa meg.

Figyelmeztetés! Használjon fülvédőt.

Figyelmeztetés! Védje a látását.

Üzemeltetés

- a) Kapcsolja ki a szerszámot és vegye ki az akkumulátort, mielőtt:
- tisztítja vagy dugulást hárít el;
 - ellenőrzést, karbantartást vagy munkát végez a sövénynyíró ollón;
 - beállítja a vágószerkezet munkapozícióját;
 - ha a sövénynyírót felügyelet nélkül hagyja.
- b) Bekapcsolás előtt mindig bizonyosodjon meg róla, hogy a sövénynyíró megfelelően van elhelyezve a meghatározott munkapozíciók egyikében.
- c) A sövénynyíróval végzett munka során mindig gondoskodni kell a stabil állásról.
- d) Ne használja a sövénynyírót, ha a vágószerkezet hibás vagy erősen kopott.
- e) A sövénynyíró használatakor mindig győződjön meg róla, hogy minden fogantyú és biztonsági berendezés fel van szerelve. Soha ne próbáljon hiányos vagy engedély nélkül módosított sövénynyírót használni.
- f) Ha a sövénynyírónak két fogantyúja van, mindkét kezét használja.
- g) Mindig ismerkedjen meg a környezettel, és figyeljen azokra a veszélyekre, amelyek a szerszám zaja miatt elkerülhetik a figyelmét.

Karbantartás és tárolás

- a) Ha a sövénynyírót karbantartás, ellenőrzés vagy tárolás céljából megállítja, kapcsolja ki a szerszámot, vegye ki az akkumulátort, és győződjön meg róla, hogy minden forgó alkatrész megállt. Ellenőrzés, beállítás stb. előtt várja meg, míg a szerszám kihűl.
- b) Elraktározás előtt mindig várja meg, míg a sövénynyíró kihűl.
- c) A sövénynyíró szállítása és raktározása során a vágószerkezetet mindig le kell takarni a védőborítással.

Különleges biztonsági utasítások a fűnyíróra vonatkozóan

FONTOS

HASZNÁLAT ELŐTT FIGYELMESEN OLVASSA EL ŐRIZZE MEG KÉSŐBBI FELHASZNÁLÁS CÉLJÁBÓL

Biztonságos üzemeltetés

Oktatás

- a) Olvassa át figyelmesen a megadott utasításokat, és ismerkedjen meg a vezérlőelemekkel és a szerszám helyes használatával.
- b) Soha ne engedje ezen útmutatót nem ismerő személyeknek vagy gyermekeknek, hogy használják a szerszámot. Helyi jogszabályok korlátozhatják a kezelő személy életkorát.
- c) Nem szabad elfelejteni, hogy a felhasználó maga felelős más személyek vagy tulajdonuk sérüléséért vagy veszélyeztetéséért.

Előkészítés

- a) Használat előtt nézze át a szerszámot, nincs-e sérült, hiányzó vagy hibásan felszerelt védőberendezése vagy fedele.
- b) Soha ne hozza működésbe a szerszámot, ha a közelben más személyek, különösen gyermekek, vagy háziállatok tartózkodnak.

Üzemeltetés

- a) Védőszemüveget, hosszú nadrágot és stabil cipőt kell viselni a szerszám használatának teljes időtartama alatt.
- b) Ne használja a szerszámot rossz időjárási viszonyok között, különösen, ha villámlás veszélye áll fenn.
- c) A szerszámot csak nappali fény vagy jó mesterséges megvilágítás mellett használja.
- d) Soha ne használja a szerszámot hibás borítással vagy védőberendezéssel, vagy borítás és védőberendezés nélkül.
- e) A motort csak akkor kapcsolja be, ha keze és lába biztonságos távolságban van a vágórendszerrel.
- f) A szerszámot mindig húzza ki a tápellátásból (vagyis húzza ki a csatlakozót a hálózathoz, távolítsa el a záróberendezést vagy a kivethető akkumulátort),
 - ha a gépet felügyelet nélkül hagyja;
 - dugulás elhárítása előtt;
 - ellenőrzés, tisztítás, vagy a szerszámon végzett bármiféle munka előtt;
 - idegen tárgynak ütközés után, hogy ellenőrizze, nem sérült-e meg a szerszám;
 - azonnali vizsgálat céljából, ha a szerszám túlzottan rázkódni kezd.
- g) Vigyázzon, nehogy a vágórendszerrel megsérüljön a keze vagy a lába.
- h) Gondoskodjon róla, hogy a szellőzőnyílások tiszták és átjárhatóak legyenek.

Karbantartás és tárolás

- a) Karbantartás vagy tisztítás előtt a szerszámot ki kell húzni a tápellátásból (azaz ki kell venni a biztonsági kulcsot).
- b) Csak a gyártó által jóváhagyott pótalkatrészeket és tartozékokat használjon.
- c) A szerszámon rendszeresen ellenőrzést és karbantartást kell végezni. A karbantartást csak szakszervizben végeztesse el.
- d) Ha a szerszámot nem használja, gyermekektől távol tárolja.

Javaslat (hálózati tápellátású és beépített töltővel rendelkező szerszámokhoz)

A szerszámot 30 mA-t meg nem haladó kimeneti feszültséggel rendelkező áramvédőn (RCD) keresztül kell tápellátáshoz juttatni.

Általános biztonsági utasítások a fű- és sövénynyíróra vonatkozóan

- A sövénynyírót a megfelelő magánterületen bokrok, élőszövények és füves területek gondozására használja.
- Ne használja az akkumulátoros sövénynyírót aprításra komposztálás céljából, mert veszély fenyegetheti a felhasználót.
- Az akkumulátoros ollót ne használja nyilvános területen, parkban, sportlétesítményben, utcán stb., valamint mező- és erdőgazdaságban sem.
- A szerszám munkamagasságát úgy válassza meg, hogy a kés ne érintkezzen a talajjal.
- Tartsa szem előtt, hogy lemerült szerszám bekapcsolásakor is veszélyt okozhat a maradék töltés.
- Ezt a szerszámot 16 évnél fiatalabb személy nem használhatja.

- Ezt a szerszámot nem használhatják gyermekek, csökkent fizikai, szellemi vagy mentális képességű személyek, valamint akik nem rendelkeznek megfelelő ismeretekkel és tapasztalattal. Ezt a szerszámot nem használhatják azok sem, akik nem ismerkedtek meg ezzel a használati útmutatóval. A helyi előírások megszabhatják a használat korhatárát.

Akkumulátor

Tűveszély!

- Az akkumulátort soha ne töltsé savak és erősen gyúlékony anyagok jelenlétében.
- Az akkumulátort csak 10 °C és 45 °C közötti környezeti hőmérséklet mellett töltsé. Nagyobb megterhelés után hagyja az akkumulátort előbb kihűlni.

Töltő

- a) Ez a szerszám nem való arra, hogy csökkent fizikai, szellemi vagy mentális képességű személyek (beleértve a gyerekeket is), valamint olyanok használják, akik nem rendelkeznek megfelelő ismeretekkel és tapasztalattal, kivéve egy a biztonságukért felelős személy felügyelete alatt, vagy ha betanították őket a szerszám kezelésére.
- b) A gyerekeknek felügyelet alatt kell lenniük, aki gondoskodik róla, hogy a szerszámmal ne játsszanak.
- c) Az akkumulátor töltésére kizárólag a mellékelt töltőt használja. Tűz- és robbanásveszély.
- d) Minden használat előtt ellenőrizze az akkumulátortöltőt, a hálózati kábelt és a csatlakozót. A szerszám esetleges javítását bízza szakemberre, aki eredeti pótalkatrészt használ. A hibás töltőt ne használja, és ne is nyissa fel. Így biztosíthatja az elektromos szerszám biztonságát.

- e) A töltőt csak áramvédővel ellátott konnektorba csatlakoztassa. A töltő típuscímkején feltüntetett adatoknak meg kell felelniük a hálózati feszültség értékeinek. Áramütés veszélye!
- f) A töltőt tartsa tisztán, és óvja nedvességtől és esőtől. A töltőt ne használja a szabadban. A szennyeződések vagy a belekerült víz növeli az áramütés kockázatát.
- g) A töltővel csak megfelelő eredeti akkumulátorokat lehet tölteni. Más akkumulátor töltése sérülést vagy tüzet okozhat.
- h) Akadályozza meg a töltő mechanikus sérülését. Rövidzárlatra kerülhet sor a szerszám-ban.
- i) A bekapcsolt töltőt ne hagyja gyúlékony felületen (pl. papír, textil). A töltő a töltés során felmelegszik, és tüzet okozhat.
- j) Ha a szerszám tápkábele sérült, a gyártónak, szerelőjének vagy más szakképzett személynek kell kicserélnie, hogy elkerüljön minden veszélyt.
- k) Ne töltsön olyan akkumulátort, amit nem lehet újratölteni.

Robbanásveszély!

- Óvja a berendezést a hőtől és tűztől.
- Ne tegye a szerszámot radiátorra, és ne tegye ki hosszabb ideig közvetlen napsugárzásnak.
- A szerszámot csak -10 °C és 45 °C közötti környezeti hőmérséklet mellett használja.

Rövidzárlat veszélye

- Tilos a szerszámot kinyitni és kivenni az akkumulátort.
- A szerszámot nem szabad rövidre zárni, és a töltőcsatlakozóba tilos bármilyen tárgyat beledugni.

Maradék kockázat

A dokumentáció további kockázatokat is feltüntet.

- Ezeket az alábbi utasítások betartásával kerülheti el:
 - speciális figyelmeztetés a szerszámon;
 - ebben az útmutatóban szereplő utasítások és figyelmeztetések;
 - az üzemeltető üzemeltetési instrukciói.
- Élet- és sérülésveszély fenyeget:
 - helytelen használat;
 - szakavatatlan kezelés;
 - szállítás;
 - hiányzó biztonsági elemek;
 - hibás vagy sérült alkatrészek esetén;
 - ha a szerszámmal erre nem kiképzett személy dolgozik.
- A szerszám meghibásodásának veszélye fenyeget:
 - szakavatatlan kezelés;
 - az üzemeltetési instrukciók és a karbantartási utasítások figyelmen kívül hagyása;
 - nem megfelelő tartozékok használata esetén.

A szimbólumok jelentése



Figyelem



Üzembe helyezés előtt figyelmesen olvassa el a használati útmutatót!



A vágószerszám kikapcsolás után még mozog.



A szerszámot ne használja esőben, kedvezőtlen időjárás esetén, nedves környezetben vagy nedves sövényen, fűvön.



Óvatosan!

Figyeljen a kirepülő darabokra, amikor a motor működésben van. Minden más személyt tartson mindig a veszélyes zónán kívül.



Garantált hangteljesítmény.



A sövénynyíró olló vágáshossza



III. védelmi osztály (alacsonyfeszültségű védelem)

Töltő



Polaritás



A töltő csak helyiségen belüli töltésre alkalmas.



II. védelmi osztály (kettős szigetelés); a töltőre vonatkozik

Üzembe helyezés előtt



Figyelmeztetés!

A gyermekeket fulladásveszély fenyegeti, ha a csomagolóanyaggal játszanak!

- ▶ A csomagolóanyagot mindig tartsa távol a gyermekektől.

- Az első használat előtt távolítson el a számról minden csomagolóanyagot.

A töltés folyamata (1 ábra)



Figyelmeztetés!

Sérülés vagy vagyoni kár.

- ▶ Csak száraz helyiségben végezze a töltést. Csak eredeti töltőt használjon!



Óvatosan!

Sérülés vagy vagyoni kár.

- ▶ Tartsa be a hálózati feszültséget!
- ▶ A töltőnek meg kell felelnie a szerszám típuscímkéjén feltüntetett adatoknak.



Figyelmeztetés:

Az első használat előtt fel kell tölteni az akkumulátort.

- ▶ Dugja a töltőcsatlakozót az akkumulátoros olló töltőaljzatába (1) / (1).
- ▶ Csatlakoztassa a töltőt a hálózati feszültséghez (230 V ~) (1) / (2).



A töltési állapot kijelzőjére vonatkozó magyarázat

- a piros szín jelzi a töltés folyamatát.
 - a piros LED kialszik, amikor a töltés véget ér.
- A javasolt töltési idő kb. 3 óra.

- ▶ A töltés után húzza ki a töltőt a hálózathoz, majd húzza ki a töltőcsatlakozót a töltőaljzathoz.

Akkumulátorokra vonatkozó általános instrukciók



Figyelmeztetés:

Az akkumulátor csak többszöri töltés után éri el teljesítménye maximumát.

Az akkumulátor hosszú élettartamának megőrzése érdekében tartsa be az alábbi instrukciókat:

- A szerszámot csak érintésvédelmi törpefeszültséggel (SELV) szabad tölteni a szerszámon lévő jellel összhangban.
- ▶ Az első használat előtt tölts fel a szerszám beépített akkumulátorát. Ne tölts az akkumulátort egymás után többször.
- ▶ A beépített lítium-ion akkumulátorhoz a mellékelt töltőt használja.
- ▶ Ha a szerszám lassan dolgozik, tölts fel az akkumulátort.
- ▶ Minden esetben tartsa be a megfelelő biztonsági utasításokat, ahogy a környezetvédelemre vonatkozó előírásokat és utasításokat is.
- A jótállás nem vonatkozik a helytelen kezelés által okozott hibákra

Biztonsági kulcs (2 ábra)

A biztonsági kulcs véd a szerszám véletlen beindulásától.

- ▶ Minden használat előtt dugja be a biztonsági kulcsot.

Kezelés

A kések behelyezése és cseréje (3 / 4 ábra)



Óvatosan!

Sérülés vagy anyagi kár.

- ▶ Használjon megfelelő látásvédelmet és stabil cipőt.
- ▶ Az elektromos szerszámot csak akkor kapcsolja be, ha keze és lába biztonságos távolságban van a vágórendszerrel. Helyezze fel a késfedelelet.



Figyelmeztetés:

A kések behelyezése és kivétele előtt ne felejtse el kikapcsolni a szerszámot és vegye ki a biztonsági kulcsot, hogy megelőzze a veszélyt és a sérülést.

- ▶ A motorborítás alsó részére tegye fel a fű- vagy a sövénynyíró kést. (4 / 1).
- ▶ A kést nyomja a motorborítás felé.
- ✓ Egy kattánás hallható.
- ▶ A kést úgy távolíthatja el a szerszámból, hogy megnyomja a motorfej két oldalán lévő kioldógombot. (4 / 2).

Bekapcsolás és kikapcsolás (5 / 6 ábra)

- ▶ Bekapcsolás előtt vegye le a késfedelelet (5).
- ▶ Dugja be a szerszámba a biztonsági kulcsot.
- ▶ A szerszám bekapcsolásához nyomja meg és tartsa nyomva a kapcsolózárat, és nyomja meg a kapcsolót (6 / 1 / 2).
- ▶ Engedje el a kapcsolózárat.
- ✓ A szerszám maximális sebességgel megy.
- ▶ Ha ki akarja kapcsolni a szerszámot, engedje el a kapcsolót.



Figyelmeztetés!

Balesetveszély!

A szerszám kikapcsolása után a kések egy ideig még mozognak.

- ▶ Várja meg, amíg a kések teljesen leállnak.
- ▶ Ne nyúljon hozzá a mozgó késekhez, és ne fékezze őket.

A munkához szükséges általános tudnivalók

Vigyázat!

Nyírás közben figyeljen rá, hogy semmilyen tárgy, pl. drót, fémmalkatrész, kő stb. ne ütközzön a késeknek. Ez a vágórendszer sérüléséhez vezethet. Ha egy kemény tárgy blokkolja a kést, azonnal kapcsolja ki a szerszámot.

Minden használat előtt ellenőrizze, nem tapasztal-e a szerszámon látható hibát, például kilazult, kopott vagy sérült alkatrészt. Ellenőrizze, nem lazultak-e ki a kés csavarjai.

- ▶ Mielőtt a szerszámmal dolgozni kezd, húzza ki a hálózati forrásból. Ne használjon hosszabbító kábelt. A hálózati forrást csak beltéren szabad használni.
- ▶ Mindig éles kést használjon, a jó vágóteljesítmény érdekében, valamint a szerszám és az akkumulátor kímélése céljából.
- ▶ Ne terhelje meg annyira a szerszámot, hogy megálljon.
- ▶ Tartsa be a szerszám karbantartására és tisztítására vonatkozó utasításokat.

Fűnyírás

- A fűvet akkor a legjobb nyírni, amikor száraz és nem túl magas.

Sövénynyírás

- ▶ Mozogjon a szerszámmal egyenletesen előre vagy ívesen ide-oda.
- A kétoldalú késlemez lehetővé teszi, hogy mindkét irányba vágjon vagy ingó mozgással az egyik oldalról a másik felé.

Karbantartás/tisztítás



Figyelmeztetés!

Sérülésveszély a mozgó alkatrészek miatt.

- ▶ A szerszámot ne nyissa fel, kétség esetén mindig forduljon szakszer-vizhez.
- ▶ Karbantartás és tisztítás előtt mindig vegye ki a biztonsági kulcsot.
- ▶ Ne érjen hozzá a mozgó pengékhez.



Óvatosan!

Vágási sérülés veszélye!

- ▶ A késen végzett munkához használjon védőkesztyűt.

Vigyázat!

A szerszámon végzett minden munka megkezdése előtt ki kell húzni a biztonsági kulcsot.

Vigyázat!

Ne használjon tisztító- és oldószert. A szerszámban jóvátehetetlen kárt okozhatnak. A vegyi anyagok károsíthatják a szerszám műanyag alkatrészeit.

- ▶ Ellenőrizze, nem sérültek-e a fedelek és védőberendezések, és megfelelően illeszkednek-e. Szükség esetén cserélje ki őket.
- ▶ Soha ne használja a szerszámot hibás védőegységekkel és fedelekkel vagy ezek nélkül, illetve sérült vagy kopott kábellel.
- ▶ Tartsa a szellőzőnyílásokat, a motor borítását és a fogantyúkat tisztán. Ehhez nedves rongyot vagy keféet használjon.



Figyelmeztetés:

A kést mindig tartsa tisztán. A szerszám minden használata után

- tisztítsa meg a kést (olajban megnedvesített ronggyal);
- olajozza meg a késlemez olajozóval vagy spray-vel.
- ▶ A tompa, elferdült vagy sérült késeket ki kell cserélni.

A kések tisztítása

Figyelmeztetés:

A késeket általában nem kell köszörülni, hanem ki kell cserélni

- ▶ Vegye ki a kést az akkumulátoros ollóból.
- ▶ A kés a műanyag gyűrűjét kenje meg vazelinrel.

- ▶ Tisztítsa meg az áttétel látható részét, és kenje meg kenőolajjal.
- ▶ Tegye vissza a kést.

Hibaelhárítás



Figyelmeztetés!

Sérülés és vagyoni kár veszélye.

- ▶ Késég esetén mindig forduljon szakszervizhez.
- ▶ Minden ellenőrzés vagy a szerszámon végzett minden munka előtt kapcsolja ki a szerszámot és húzza ki a hálózati kábelt.
- ▶ A szerszámot ne nyissa fel, késég esetén mindig forduljon szakszervizhez.
- ▶ Minden ellenőrzés vagy a késen végzett minden munka előtt kapcsolja ki az akkumulátoros ollót.
- ▶ Húzza ki a biztonsági kulcsot!

Hiba	Lehetséges okok	Problémaelhárítás
A szerszám nem akar beindulni.	A szerszám lemerült.	Töltse fel a szerszámot.
	Helytelenül nyomja a kapcsoló zárját.	Nyomja meg helyesen a kapcsoló zárját.
	A főkapcsoló törött.	Javíttassa meg egy szervizben.
	A biztonsági kulcs nincs bedugva a szerszámba.	Tegye be a biztonsági kulcsot.
Rossz a nyírás eredménye	Túl erős a kések súrlódása a kenőanyag hiánya miatt.	Olajozza meg a késeket.
	Piszkos a kés.	Tisztítsa meg a kést.
	A kés életlen, vagy az éle fogazott.	A kést köszörülje meg vagy cserélje ki.
	Sérült a kés.	Cserélje ki a kést.

Műszaki adatok

Akkumulátoros fű- és sövénynyíró olló

Modell sz.	RASH 1236 / RASH 1236 LH
Névleges feszültség	3,6 V aa2
Védelmi osztály	III
Védelmi fokozat	IPX1
Tömeg (tartozékokkal együtt)	kb. 0,60 kg

Fűnyíró olló

Vágásszélesség	76 mm
A kés szélessége	80 mm
Hangnyomásszint, (L_{pA})	68 dB (A); $K_{pA} = 3$ dB
Hangteljesítményszint, (L_{WA})	77 dB (A); $K_{WA} = 3$ dB (A)
az EN 50636-2-94:2014 szerint mérve	
Teljes rezgési érték (ah)	1,1 m/s ² , $K = 1,5$ m/s ²
az EN 50636-2-94:2014, EN 60335-1:2012+A11+A13 szerint mérve	

Sövénynyíró olló

Vágási hosszúság	120 mm
Fogtávolság	kb. 8 mm
Hangnyomásszint, (L_{pA})	66 dB (A); $K_{pA} = 3$ dB
Hangteljesítményszint, (L_{WA})	77 dB (A); $K_{WA} = 3$ dB (A)
Garantált hangteljesítményszint (L_{WA})	82 dB(A)
a 2005/88/ES-ben átdolgozott 2004/14/ES szerint	
Teljes rezgési érték (ah)	1,8 m/s ² , $K = 1,5$ m/s ²
az EN 60745-1:2009 és A11, EN 60745-2-15:2009 és A1 szerint mérve	

Akkumulátor (Li-Ion)

Névleges feszültség	3,6 V aa2; 1,5 Ah
Töltési idő	kb. 3 óra

Töltő

Modell sz.	JLH030600600G
Névleges bemenet	100–240 V~; 50/60 Hz; 8W
Névleges kimenet	6 V aa2 / 0,6A
Védelmi fokozat	IP X0
Védelmi osztály	II

- A deklarált rezgés kibocsátási értéket standardizált vizsgálati módszerekkel mérték (EN 50636-2-94 / EN 60745-1 / EN 60745-2-15 / EN 60335-1:2012+A11+A13), és használható más elektromos szerszámokkal való összehasonlításra;
- A feltüntetett rezgés kibocsátási érték használható a kitettség megközelítő becslésére is.
- A rezgés kibocsátási érték a konkrét használat során a használat módjának függvényében eltérhet a deklarált értéktől;
- Igyekezzen csökkenteni a rezgésterhelést. A rezgésnek való kitettség csökkentésre irányuló intézkedések közé tartozik a kesztyű használata munka közben és a munkaidő korlátozása. Ennek során a munkaciklus minden részét figyelembe kell venni (pl. azt az időt, amikor az elektromos szerszám ki van kapcsolva, és azt is, amikor ugyan be van kapcsolva, de terhelés nélkül fut).

Környezetkímélő megsemmisítés

A csomagolás megsemmisítése

A termék csomagolása újrahasznosítható anyagokból készült. A csomagolóanyagokat a megjelölésük szerinti gyűjtőhelyeken, ill. az adott ország előírásaival összhangban adja le.

Elektromos berendezések megsemmisítésére vonatkozó utasítások



Az elektromos berendezéseket ne dobja a vegyes háztartási hulladék közé.

Az elektromos és elektronikus berendezések hulladékairól szóló 2012/19/EU irányelv és annak a belső jogrendbe történő beültetése alapján a használt elektromos és elektronikus berendezéseket elkülönítve kell gyűjteni és környezetkímélő módon kell újrahasznosítani. Abban az esetben, ha berendezés megsemmisítéséről dönt, az elektromos berendezés tulajdonosa köteles együttműködni a szakszerű újrahasznosításban. Ebben az esetben a régi szerszámot leadhatja egy gyűjtőhelyen, ahol a körforgásos gazdaságról és a hulladékokról szóló törvény értelmében végrehajtják a megsemmisítést. Ez nem vonatkozik a használt készülékhez csatlakoztatott, elektromos alkatrészeket nem tartalmazó tartozékokra és segédeszközökre.

A tölthető akkumulátorokra vonatkozó utasítások

- ▶ Tartsa be az akkumulátor gyártójának utasításait!
- ▶ Csak a javasolt vagy hasonló típusú akkumulátort használjon!
- ▶ Ne használjon különböző típusú akkumulátorokat vagy újat és használtat együtt!

- ▶ Az elemek behelyezésénél ellenőrizze a helyes polaritást!
- ▶ Ha a szerszámot hosszabb ideig nem használja, vegye ki az elemeket!
- ▶ A lemerült akkumulátort vegye ki a szerszámból!
- ▶ Nem tölthető akkumulátort ne töltsön!
- ▶ A töltőérintkezőket tilos rövidre zárni!
- ▶ A használt akkumulátort ne dobja tűzbe!
- ▶ Tartsa gyermekektől távol!

Az akkumulátor megsemmisítése



Az akkumulátorokat és elemeket tilos a háztartási hulladékkal együtt kidobni (ld. ikon). Felhasználóként törvényes

Li-Ion kötelessége az akkumulátorokat és elemeket a gyűjtőhelyen vagy az üzletben leadni. Ezért a szerszámot egyben (az akkumulátort is beleértve) és lemerült állapotban adja le a gyűjtőhelyen.

Megsemmisítéssel kapcsolatos további utasítások

A kiszolgált elektromos berendezést olyan állapotban adja le, hogy később újra használni lehessen vagy újra lehessen hasznosítani. A kiszolgált elektromos berendezés ártalmas anyagokat tartalmazhat. Ha helytelenül jár el a szerszámmal vagy az meghibásodik, ezek a káros anyagok később, a szerszám újrahasznosításakor egészségre ártalmasak lesznek vagy szennyeznek a vizet és a talajt.

Tárolás

- ▶ A szerszámot a mellékelt késvédő fedéllel száraz helyen, gyermekektől távol tárolja.
- ▶ Az akkumulátort részben feltöltve tárolja. A feltöltöttség szintje hosszabb ideig történő tárolás esetén 40-60% legyen.
- ▶ A szerszámot 10 °C – 25 °C hőmérsékleten tárolja. A tárolás során kerülje el az extrém hideget vagy meleget, nehogy az akkumulátor teljesítménye csökkenjen.

EK Megfelelőségi Nyilatkozat



A szabványok adatait megtalálja a mellékelt EK megfelelőségi nyilatkozatban.

Spoštovani kupec!

Čestitamo vam za nakup nove naprave. Izbrali ste izdelek z odličnim razmerjem med ceno in zmogljivostjo, ki vam bo prinesel veliko zadovoljstva.

Vsebina pakiranja

- Naprava z varnostnim ključem
- Škarje za travo z zaščitnim pokrovom
- Škarje za grmičevje z zaščitnim pokrovom
- Polnilnik
- Navodila za uporabo

Preverite, ali so v embalaži vsi deli in ali naprava med prevozom ni bila poškodovana. Ne uporabljajte poškodovane naprave!

Splošna varnostna navodila za električno orodje



Preberite vsa varnostna navodila, napotke, slike in tehnične podatke na tem električnem orodju. Neupoštevanje navodil in opozoril lahko povzroči električni udar, požar in/ali resne poškodbe.

Vsa varnostna navodila in ostala navodila shranite za kasnejšo uporabo.

Izraz „električno orodje“, uporabljen v varnostnih navodilih, velja za električno orodje, ki se polni iz omrežja (z omrežnim kablom) ali za električno orodje, ki se polni z akumulatorjem (brez omrežnega kabla).

Prepoved samovoljnih sprememb in prilagoditev

Prepovedano je spreminjati napravo ali iz nje narediti dodatno opremo. Takšne spremembe lahko povzročijo poškodbe ali napačno delovanje.

- Napravo lahko popravljajo samo za to pooblašene in usposobljene osebe. Vedno uporabljajte originalne nadomestne dele. S tem boste zagotovili varno uporabo električne naprave.

Razlaga simbolov

Znaki in simboli uporabljeni v teh navodilih vam bodo pomagali pri varni uporabi navodil in naprave.



Opozorilo:

Informacije o najbolj učinkovitem ali najbolj praktičnem načinu uporabe.

► Izvršitev dejanja

Poziv, da izvedete dejanje.

✓ Rezultat storjenega dejanja

Rezultat dejanja, ki ste ga storili.



Številke postavk, številke slik

Stopnje nevarnosti varnostnih navodil

V navodilih za uporabo so uporabljene naslednje opozorilne besede, ki opozarjajo na različne stopnje potencialne nevarnosti:



Nevarnost!

Neposredno grozi nevarna situacija, ki v primeru, da ne bodo upoštevani ustrezni ukrepi, lahko povzroči hude poškodbe ali celo smrt.



Opozorilo!

Nastane lahko nevarna situacija, ki v primeru, da ne bodo upoštevani ustrezni ukrepi, lahko povzroči hude poškodbe ali celo smrt.



Previdno!

Nastane lahko nevarna situacija, ki v primeru, da ne bodo upoštevani ustrezni ukrepi, lahko povzroči rahle ali manjše poškodbe.

Pozor!

Nastane lahko škodljiva situacija, ki bo v primeru, da ne bodo upoštevani ustrezni ukrepi, imela za posledico materialno škodo.

Zgradba varnostnih navodil

Varnostna navodila imajo naslednjo zgradbo:



Opozorilna beseda (stopnja nevarnosti)!

Vrsta in vir nevarnosti!

- Posledice neupoštevanja
- ▶ Ukrepi za preprečevanje nevarnosti

Uporaba v skladu z namenom

Akumulatorske škarje za travo in grmičevje so namenjene izključno

- krajšanju in prirezovanju tankih poganjkov na živih mejah in okrasnem grmovju.
 - domačemu košenju trave ob robovih in na manjših površinah.
 - uporabi v skladu z opisi in varnostnimi navodili, navedenimi v teh navodilih za uporabo.
- Kakršna koli drugačna uporaba velja za nepravilno.

Uporabnik je odgovoren za škodo, nastalo zaradi nepravilne uporabe.

Splošna varnostna navodila za električno orodje

OPOZORILO Preberite vsa varnostna in druga navodila. Neupoštevanje varnostnih navodil in drugih napotkov lahko povzroči električni udar, požar in/ali resne poškodbe.

Vsa varnostna navodila in ostale napotke shranite za kasnejšo uporabo.

Izraz „električno orodje“, uporabljen v varnostnih navodilih, velja za električno orodje, ki se polni iz omrežja (z omrežnim kablom) ali za električno orodje, ki se polni z akumulatorjem (brez omrežnega) kabla.

1) Varnost delovnega mesta

- a) **Delovno mesto mora biti čisto in dobro osvetljeno.** Nered ali neosvetljeno delovno mesto lahko privedeta do nesreč.
- b) **Električnega orodja ne uporabljajte v okolju, kjer obstaja nevarnost eksplozije, npr. v prostorih, kjer so vnetljive tekočine, plini ali prah.** Električna orodja povzročajo iskrenje, kar lahko povzroči vžig prahu ali hlapov.

- c) **Otroci in druge osebe naj bodo med uporabo električnega orodja na varni razdalji.**
V primeru odvrnitve pozornosti lahko izgubite nadzor nad napravo.
- 2) **Električna varnost**
- a) **Vtič naprave mora ustrezati vtičnici. Vtič ne sme biti spremenjen na noben način. Adapterjev za vtičnice ne uporabljajte z električnim orodjem z zaščitno ozemljitvijo.** Nespremenjeni vtiči in primerne vtičnice zmanjšujejo nevarnost električnega udara.
- b) **Izogibajte se telesnega stika z ozemljenimi površinami kot so cevi, radiatorji, štedilniki in hladilniki.** Če je vaše telo ozemljeno, obstaja večje tveganje električnega udara.
- c) **Električnega orodja ne izpostavljajte dežju ali vlažnemu okolju.** Vdor vode v električno orodje poveča tveganje električnega udara.
- d) **Kabla ne uporabljajte za prenašanje in obešanje električnega orodja ali za vlečenje vtiča iz vtičnice.** Kabel se ne sme nahajati v bližini virov vročine, olja, ostrih robov ali premičnih delov naprave. Poškodovani in prepleteni kabli povečujejo tveganje električnega udara.
- e) **Ko z električnim orodje upravljate na prostem, uporabite samo podaljške, ki so primerni za uporabo na prostem.** Uporaba podaljška, ki je primeren za uporabo na prostem, zmanjšuje tveganje električnega udara.
- f) **Če se uporabi električnega orodja v vlažnem okolju ne morete izogniti, uporabite zaščitno stikalo.** Uporaba zaščitnega stikala zmanjšuje tveganje električnega udara.
- 3) **Varnost oseb**
- a) **Bodite ves čas pozorni, pazite kaj delate in razumno uporabljajte električno orodje.** Električnega orodja ne uporabljajte, če ste utrujeni ali pod vplivom drog, alkohola ali zdravil. Trenutek nepazljivosti pri delu z električnim orodjem lahko povzroči hude poškodbe.
- b) **Uporabljajte osebno zaščitno opremo in vedno nosite zaščitna očala.** Uporaba osebne zaščitne opreme, kot so maska za prah, nedrseči zaščitni čevlji, zaščitna čelada ali zaščita za sluh, v primernem okolju zmanjšuje tveganje poškodb.
- c) **Preprečite nenameren zagon.** Preden orodje priključite na napajanje in/ali akumulator in pred njegovim dviganjem ali prenašanjem, se prepričajte, da je izključeno. Če med prenašanjem električnega orodja držite prst na stikalu ali je pri vklopu na napajanje električno orodje vključeno, lahko pride do poškodb.
- d) **Predn zažene električno orodje, odstranite nastavitvena orodja ali ključe.** Naprava ali ključ, ki se nahaja v vrtečem se delu naprave, lahko povzroči poškodbe.
- e) **Izogibajte se neobičajni drži telesa.** Vedno poskrbite za pravilno telesno držo in ohranitev ravnotežja. Tako lahko električno orodje v nepričakovanih situacijah bolje nadzorujete.

- f) **Nosite ustrezna oblačila. Ne nosite ohlapnih oblačil in nakita. Las, oblačil in rokavic ne približujte premičnim delom.** Ohlapna oblačila, lasje ali nakit se lahko zataknejo v premične dele.
- g) **Če je naprava opremljena s pripravo za sesanje prahu ali pripravo za zbiranje, poskrbite, da je ta ustrezno priključena in pravilno deluje.** Uporaba priprave za sesanje prahu lahko zmanjša tveganje, ki je povezano s prahom.
- h) **Ne verjemite lažnemu občutku varnosti in se držite predpisanih varnostnih navodil za električno orodje, tudi če ste že večkrat delali z električnimi orodji.** Nepazljivost pri delu lahko v trenutku povzroči hude poškodbe.
- 4) Uporaba in vzdrževanje električnega orodja**
- a) **Naprave ne preobremenjujte. Za svoje delo uporabljajte ustrezno vrsto orodja.** Ustrezno električno orodje delo opravi bolje in varneje, s hitrostjo, za katero je bilo zasnovano.
- b) **Ne uporabljajte električnega orodja z nedelujočim stikalom.** Električno orodje, ki ga ni mogoče vključiti ali izključiti, je nevarno in mora biti popravljeno.
- c) **Preden spreminjate nastavitve, menjate opremo ali napravo odložite, izvlecite vtič iz vtičnice in/ali odstranite akumulator.** Ta varnostni ukrep prepreči nenameren zagon naprave.
- d) **Ko električnega orodja ne uporabljate, ga hranite izven dosega otrok. Ne dovolite drugim osebam, ki ne poznajo električne naprave in njenih navodil, da bi z njo upravljale.** Električna orodja so v rokah neusposobljenih oseb lahko nevarna.
- e) **Vzdržujte električno orodje. Preverite, ali premični deli delujejo brezhibno in niso zatakneni in ali so posamezni deli zlomljeni ali poškodovani do te mere, da je moteno delovanje orodja. Pred uporabo orodja je poškodovane dele potrebno popraviti.** Veliko nesreč je povzročenih zaradi nezadostnega vzdrževanja električnega orodja.
- f) **Rezila naprave morajo biti ostra in čista.** Skrbno vzdrževana in ostra rezila naprave se manj pogosto zataknejo in jih je lažje upravljati.
- g) **Uporabljajte električno orodje, pribor, nastavke itd. v skladu s temi navodili in ob tem upoštevajte delovne pogoje in dejavnost, ki jo izvajate.** Uporaba električnega orodja, ki odstopa od predvidene, lahko privede do nevarnih situacij.
- h) **Ročaji in površine namenjene prijemanju orodja morajo biti suhi, čisti in na njih ne sme biti olje ali mazivo.** Drseči ročaji in površine ne omogočajo varnega upravljanja in nadzora nad električnim orodjem v nepričakovanih situacijah.

- 5) **Uporaba in vzdrževanje akumulatorskega orodja**
- a) **Akumulator polnite samo v polnilnih napravah, ki jih priporoča proizvajalec.** Polnilna naprava, namenjena določeni vrsti akumulatorja, je lahko vir nevarnosti požara, če se jo uporablja z drugim akumulatorjem.
- b) **V električnem orodju uporabljajte samo temu namenjene akumulatorje.** Uporaba drugih akumulatorjev lahko povzroči poškodbe ali požar.
- c) **Če akumulatorja ne uporabljate, ga shranite izven dosega pisarniških sponk, kovancev, ključev, žebeljev, vijakov ali drugih kovinskih predmetov, ki bi lahko povzročili premostitev kontaktov.** Kratki stik akumulatorja lahko povzroči opekline ali požar.
- d) **V primeru napačne uporabe lahko iz akumulatorja izteče tekočina. Izognite se kontaktu s tekočino. V primeru naključnega kontakta sperite z vodo. Če tekočina pride v oči, poiščite zdravniško pomoč.** Tekočina, ki izteka iz akumulatorja, lahko povzroči draženje kože ali opekline.
- 6) **Servis**
- a) **Servis vašega električnega orodja prepustite usposobljeni osebi, ki uporablja samo originalne nadomestne dele.** S tem boste zagotovili varno uporabo električne naprave.
- b) **Pokvarjene baterije nikoli ne popravljajte sami.** Vsa popravila baterije mora izvesti proizvajalec ali pooblaščen servis.

Posebna varnostna navodila za škarje za grmičevje

POMEMBNO

PRED UPORABO PAZLJIVO PREBERITE SHRANITE ZA KASNEJŠO UPORABO

Preden boste orodje začeli uporabljati, preberite navodila za uporabo.

Priprava

- a) **Vse dele telesa držite stran od diska z rezili. Ko rezila delujejo, ne poskušajte odstraniti odrezkov ali držati materiala za rezanje.** Zataknjene odrezke odstranjujte le ko je naprava izklopljena. Trenutek nepazljivosti pri uporabi škarij lahko povzroči hude telesne poškodbe.
- b) **Pri prenašanju ali shranjevanju škarij za grmičevje vedno namestite zaščitni pokrov.** Previdno rokovanje z napravo zmanjšuje tveganje poškodb z rezilom.
- c) **Električno orodje držite za izolirane prijemalne površine, saj lahko disk z rezili pride v stik s skritimi napeljavami.** Stik rezil z električnim tokom lahko povzroči poškodbe z električnim udarom.
- d) **ŠKARJE ZA GRMIČEVJE LAHKO POVZROČIJO HUDE POŠKODBE!** Pozorno preberite navodila za pravilno uporabo, pripravo, vzdrževanje, zagon in ustavitev škarij za grmičevje. Seznanite se z vsemi elementi za upravljanje in pravilno uporabo škarij za grmičevje.
- e) Škarij za grmičevje nikoli ne smejo uporabljati otroci.
- f) Pazite na nadzemne električne vode.
- g) Škarij za grmičevje ne uporabljajte, če so v bližini osebe, še posebej otroci.
- h) Uporabljajte ustrezna oblačila! Ne nosite ohlapnih oblačil ali nakita, ki bi se lahko zataknili v premične dele. Priporoča se uporaba močnih rokavic, nedrseče obutve in zaščitnih očal.

- i) Če mehanizem za rezanje pride v kontakt s tujim predmetom, se povečuje hrup ali začnejo škarje za grmičevje neobičajno močno vibrirati, napravo izklopite in jo popolnoma zaustavite. Odstranite akumulator in:
- preverite poškodbe;
 - preverite razrahljane dele in vse razrahljane dele pritrdite;
 - poškodovane dele zamenjajte z ustreznimi deli ali jih dajte popraviti.

Opozorilo! Uporabite zaščito za sluh.

Opozorilo! Uporabite zaščito za oči.

Obratovanje

- a) Napravo izklopite in odstranite akumulator pred:
- čiščenjem ali odstranjevanjem blokad;
 - preverjanjem, vzdrževanjem ali delih na škarjah za grmičevje;
 - nastavljanjem delovnega položaja mehanizma za rezanje;
 - če škarje za živo mejo pustite brez nadzora.
- b) Pred zagonom se vedno prepričajte, da so škarje za grmičevje pravilno nameščene v enem od določenih delovnih položajev.
- c) Pri delu s škarjami za grmičevje mora biti vedno zagotovljeno varno stojišče.
- d) Ne uporabljajte škarij za grmičevje z okvarjenim ali močno obrabljenim mehanizmom za rezanje.
- e) Pri uporabi škarij za grmičevje se vedno prepričajte, da so nameščeni vsi ročajji in varnostne priprave. Nikoli ne poskušajte uporabljati nepopolnih škarij ali škarij, ki so bile nedovoljeno spremenjene.
- f) Če so škarje za grmičevje opremljene z dvema ročajema, vedno uporabljajte obe roki.
- g) Vedno se seznanite z okolico in pazite na nevarnosti, ki bi jih lahko preslišali zaradi hrupa škarij za grmičevje.

Vzdrževanje in shranjevanje

- a) Če škarje za grmičevje ustavite z namenom vzdrževanja, preverjanja ali shranjevanja, izklopite napravo, odstranite akumulator in se prepričajte, da so vsi vrteči deli ustavljeni. Pred preverjanjem, nastavljanjem itd. počakajte, da se naprava ohladi.
- b) Pred shranjevanjem vedno pustite, da se škarje za grmičevje ohladijo.
- c) Med prenašanjem ali shranjevanjem škarij za grmičevje mora biti mehanizem za rezanje vedno prekrit z zaščitnim pokrovom.

Posebna varnostna navodila za škarje za travo

POMEMBNO

PRED UPORABO PAZLJIVO PREBERITE

SHRANITE ZA KASNEJŠO UPORABO

Varno delovanje

Usposabljanje

- a) Pozorno preberite navodila in se seznanite z elementi za nadzorovanje in pravilno uporabo orodja.
- b) Otrokom in osebam, ki niso seznanjene s temi navodili, nikoli ne dovolite, da bi orodje uporabljali. Lokalni predpisi lahko omejujejo starost uporabnika.
- c) Opozarjamo vas, da je uporabnik sam odgovoren za poškodbe ali nevarnost drugih oseb ali njihovega premoženja.

Priprava

- a) Pred uporabo preverite, da orodje nima poškodovanih, manjkajočih ali nepravilno nameščenih zaščitnih mehanizmov ali pokrovov.
- b) Nikoli ne uporabljajte naprave, če se v bližini nahajajo osebe, še posebej otroci ali domače živali.

Obratovanje

- a) Med uporabo naprave morate ves čas nositi zaščito za oči, dolge hlače in močne čevlje.
- b) Naprave ne uporabljajte v slabih vremenskih razmerah, posebno če obstaja nevarnost bliskanja.
- c) Napravo uporabljajte samo pri dnevni svetlobi ali pri dobri umetni svetlobi.
- d) Nikoli ne uporabljajte naprave s poškodovanim pokrovom ali zaščitnim mehanizmom, ali brez pokrova ali zaščitnih mehanizmov.
- e) Motor vključite samo v primeru, da so roke in noge izven dosega mehanizma za rezanje.
- f) Napravo vedno izključite iz napajanja (to pomeni, da izključite vtič iz omrežja, odstranite sistem za zaklepanje ali odstranljivo baterijo),
 - če je naprava brez nadzora;
 - pred odstranjevanjem blokad;
 - pred preverjanjem, čiščenjem ali delom na napravi;
 - po udarcu ob tuj predmet, da preverite poškodbe na napravi;
 - za takojšen pregled, če naprava prične prekomerno vibrirati.
- g) Izogibajte se poškodbam nog in rok z mehanizmom za rezanje.
- h) Poskrbite, da so prezračevalne odprtine čiste in prehodne.

Vzdrževanje in shranjevanje

- a) Pred vzdrževanjem ali čiščenjem napravo izključite iz napajanja (odstranite varnostni ključ).
- b) Uporabljajte le nadomestne dele in orodja, ki jih priporoča proizvajalec.
- c) Napravo je potrebno redno pregledovati in vzdrževati. Napravo odnesite na popravilo samo v pooblaščenem servisu.
- d) Če naprave ne uporabljate, jo shranjujte izven dosega otrok.

Priporočilo (za električna orodja in orodja z vgrajenim polnilnikom)

Orodje je treba napajati preko zaščitnega stikala (RCD) z izklopnim tokom, ki ne presega 30 mA.

Splošna varnostna navodila za škarje za travo in grmičevje

- Škarje za grmičevje uporabljajte v ustreznem zasebnem prostoru za nego grmičevja, živih mej, grmov in travnatih površin.
- Akumulatorskih škarij ne uporabljajte za sekanje z namenom kompostiranja, saj lahko ogrozite uporabnika.
- Akumulatorskih škarij ne uporabljajte na javnih prostorih, v parkih, športnih objektih, na ulicah ipd., niti v kmetijstvu/gozdarstvu.
- Izberite delovno višino, pri kateri rezila ne bodo prišla v stik s tlemi.
- Upoštevajte, da tudi pri izpraznjeni napravi pri vklopu obstaja nevarnost poškodbe s preostankom naboja.
- Osebe mlajše od 16 let ne smejo uporabljati te naprave.

- **Naprave ne smejo uporabljati otroci in osebe z omejenimi fizičnimi, zaznavnimi ali duševnimi sposobnostmi ali s pomanjkanjem izkušenj in znanja. Naprave ne smejo uporabljati niti osebe, ki niso seznanjene s temi navodili za uporabo.** Lokalni predpisi lahko določajo starostno omejitev za uporabnike.

Akumulator

Nevarnost požara!

- Akumulatorjev nikoli ne polnite ob prisotnosti kislin in lahko vnetljivih snovi.
- Akumulator polnite le če je temperatura okolice v obsegu 10 °C–45 °C. Po povečani obremenitvi pustite, da se akumulator najprej ohladi.

Polnilnik

- Naprava ni namenjena uporabi oseb (vključno z otroki) z omejenimi fizičnimi, zaznavnimi ali duševnimi sposobnostmi ali s pomanjkljivimi izkušnjami in/ali znanjem, razen v primeru, da so pod nadzorom osebe, ki je odgovorna za njihovo varnost ali so bili poučeni o tem, kako uporabljati napravo.
- Otroci morajo biti pod nadzorom, s čimer je zagotovljeno, da se z napravo ne igrajo.
- Za polnjenje akumulatorja uporabljajte izključno priloženi polnilnik. Nevarnost požara in eksplozije.
- Pred vsako uporabo preverite polnilnik, napajalni kabel in priključek. Popravila naj izvaja usposobljena oseba, ki uporablja samo originalne nadomestne dele. Pokvarjenega polnilnika ne uporabljajte, niti ga sami ne odpirajte. S tem boste zagotovili varno uporabo električne naprave.

- Polnilnik vključite samo v vtičnico z zaščitnim stikalom. Informacije na tipski ploščici se morajo ujemati z vrednostmi omrežne napetosti. Nevarnost električnega udara!
- Poskrbite, da je polnilnik čist in ga zaščitite pred vlago in dežjem. Polnilnika ne uporabljajte na prostem. Nečistoče in vdor vode povečujejo tveganje za električni udar.
- S polnilnikom je mogoče polniti samo ustrezne originalne akumulatorje. Polnjenje drugih akumulatorjev lahko povzroči poškodbe ali požar.
- Preprečite mehanske poškodbe polnilnika. Grozi nevarnost kratkega stika v napravi.
- Priklopljenega polnilnika ne puščajte na vnetljivi podlagi (npr. papir, blago). Polnilnik se med polnjenjem segreva in lahko pride do požara.
- Če je napajalni kabel naprave poškodovan, ga mora proizvajalec, pooblaščen servis ali podobno usposobljena oseba zamenjati, da se izognete nevarnosti.
- Ne polnite baterij, ki niso namenjene ponovnemu polnjenju.

Nevarnost eksplozije!

- Napravo zaščitite pred vročino in ognjem.
- Naprave ne postavljajte na radiatorje in je ne izpostavljajte dlje časa močni sončni svetlobi.
- Napravo uporabljajte samo če je temperatura okolice v območju od -10 °C do 45 °C.

Nevarnost kratkega stika

- Napravo je prepovedano odpirati in odstranjevati akumulator.
- Naprava ne sme biti kratkostična in v vtičnico za polnjenje ne smejo biti vstavljeni predmeti.

Druge nevarnosti

V dokumentaciji so navedena preostala obstoječa tveganja.

- Izognete se jim z upoštevanjem naslednjih navodil:
 - posebna opozorila na aparatu;
 - varnostna navodila in opozorila navedena v teh navodilih;
 - navodila proizvajalca.
- Življenjska nevarnost in poškodbe obstajajo ob:
 - nepravilni uporabi;
 - nestrokovnem ravnanju;
 - prevažanju;
 - manjkajočih zaščitnih elementih;
 - okvarjenih ali poškodovanih delih naprave;
 - če napravo upravlja oseba, ki za to ni usposobljena.
- Naprava se lahko poškoduje ob:
 - nestrokovnem ravnanju;
 - neupoštevanju navodil za uporabo in napotkov za vzdrževanje;
 - uporabi neustreznih delov opreme.

Pomen simbolov



Pozor



Pred zagonom obvezno preberite navodila za uporabo!



Rezilo se po izklopu še nekaj časa premika.



Naprave ne uporabljajte v dežju, neugodnem vremenu, vlažnem okolju ali na vlažnem grmovju ali travi.



Previdno!

Med delovanjem motorja pazite na leteče delce. Tretje osebe se morajo zdrževati izven nevarnega območja.



Zagotovljena zvočna moč.



Dolžina reza pri škarjah za grmičevje



Razred zaščite III (zaščita pred nizko napetostjo)

Polnilnik



Polarnost



Polnilnik uporabljajte samo v notranjih prostorih.



Razred zaščite II (dvojna izolacija); velja za polnilnik

Pred prvo uporabo



Opozorilo!

Pri otrocih obstaja nevarnost, da se med igro zadušijo z materialom embalaže!

- ▶ Embalažo vedno shranjujte izven dosega otrok.

- Pred prvo uporabo z naprave odstranite vso embalažo.

Postopek polnjenja (slika 1)



Opozorilo!

Poškodbe ali premoženjska škoda.

- ▶ Polnite samo v suhih prostorih. Uporabljajte samo originalni polnilnik!



Previdno!

Poškodbe ali premoženjska škoda.

- ▶ Upoštevajte omrežno napetost!
- ▶ Polnilnik se mora ujemati z informacijami na tipski ploščici.



Opozorilo:

Pred prvo uporabo napolnite akumulator.

- ▶ Priključek za polnjenje vključite v polnilno vtičnico akumulatorskih škarij 1 / 1.
- ▶ Polnilnik priključite na omrežno napetost (230 V ~) 1 / 2.



Razlaga indikatorjev polnjenja

- rdeča LED-lučka označuje postopek polnjenja.
 - ko rdeča LED-lučka ugasne, je polnjenje zaključeno.
- Priporočen čas polnjenja je približno 3 ure.

- ▶ Po končanem polnjenju izklopite polnilnik iz omrežnega napajanja in odstranite polnilni priključek iz vtičnice.

Splošna navodila za akumulatorske baterije



Opozorilo:

Akumulator polno moč doseže po večkratnem polnjenju.

Da zagotovite dolgo življenjsko dobo akumulatorja, upoštevajte naslednja navodila:

- Napravo polnite samo s SELV (Safety Extra Low Voltage – varnostna mala napetost), v skladu z oznako na napravi.
- ▶ Pred prvo uporabo napolnite vgrajeni akumulator. Akumulatorja ne polnite večkrat zapored.
- ▶ Za polnjenje vgrajenega litij-ionskega akumulatorja uporabite priložen polnilnik.
- ▶ Če je naprava deluje počasi, napolnite akumulator.
- ▶ V vsakem primeru upoštevajte varnostna navodila in predpise ter navodila za varovanje okolja.
- Garancija ne velja za napake, nastale zaradi nepravilnega ravnanja.

Varnostni ključ (slika 2)

Varnostni ključ ščiti pred nenamernim zagonom.

- ▶ Varnostni ključ vstavite pred vsako uporabo.

Upravljanje

Vstavljanje in menjava rezil

(slika **3** / **4**)



Previdno!

- ▶ Poškodbe ali premoženjska škoda.
- ▶ Uporabite ustrezno zaščito za oči in močno obutev.
- ▶ Električno orodje vključite samo v primeru, da so roke in noge izven dosega mehanizma za rezanje. Na rezilo namestite pokrov.



Opozorilo:

Pred vstavljanjem ali menjavo rezil ne pozabite izklopiti naprave in odstraniti varnostnega ključa, da se izognete nevarnosti in poškodbam.

- ▶ Na spodnjo stran pokrova motorja namestite rezilo za rezanje trave ali grmovja **4** / **1**.
- ▶ Nož potisnite v smeri pokrova motorja.
- ✓ Zasllišali boste klik.
- ▶ Za odstranitev rezila pritisnite gumba za sprostitvev na obeh straneh glave motorja **4** / **2**.

Vklop in izklop (slika **5** / **6**)

- ▶ Preden vklopite napravo odstranite pokrov rezila **5**.
- ▶ V napravo vstavite varnostni ključ.
- ▶ Za vklop naprave pritisnite in držite gumb za zaklep stikala in pritisnite na stikalo **6** / **1** / **2**.
- ▶ Sprostite gumb za zaklep stikala.
- ✓ Naprava deluje z največjo hitrostjo.
- ▶ Če želite napravo izklopiti, spustite stikalo.



Opozorilo!

Nevarnost poškodb!
Rezila se po izklopu naprave še nekaj časa premikajo.

- ▶ Počakajte, da se rezila popolnoma zaustavijo.
- ▶ Ne dotikajte se rezil in jih ne poskušajte zaustaviti, dokler se premikajo.

Splošna navodila za delo

Pozor!

Med rezanjem poskrbite, da v rezila ne zaidejo predmeti kot so žica, kovinski delci, kamni ipd, ki lahko poškodujejo mehanizem za rezanje. Če nož blokirajo trdi predmeti, takoj izklopite napravo.

Pred vsako uporabo preverite, ali naprava na kaže očitnih napak, kot so razrahljani, obrabljeni ali poškodovani deli. Preverite, ali so razrahljani vijaki na rezilni letvi.

- ▶ Pred pričetkom dela odstranite napajanje. Ne uporabljajte podaljška. Napajanje se lahko uporablja samo v zaprtih prostorih.
- ▶ Uporabljajte samo ostra rezila, da dosežete dobre rezultate rezanja in varujete napravo in akumulator.
- ▶ Naprave med delovanjem ne obremenjujte do te mere, da bi se zaustavila.
- ▶ Upoštevajte navodila za vzdrževanje in čiščenje naprave.

Striženje trave

- Najboljše rezultate boste dosegli, če je trava suha in ne previsoka.

Striženje grmičevja

- ▶ Napravo enakomerno premikajte naprej ali v loku sem in tja.
- Dvostranska rezalna letev omogoča rezanje v obeh smereh ali ob nihajočem gibanju iz ene strani na drugo.

Vzdrževanje/čiščenje



Opozorilo!

Nevarnost poškodb s premečnimi deli.

- ▶ Naprave ne odpirajte, v primeru dvoma se vedno obrnite na pooblaščen servis.
- ▶ Pred vzdrževanjem in čiščenjem naprave vedno odstranite varnostni ključ.
- ▶ Ne dotikajte se premečnih rezil.



Previdno!

Nevarnost ureznin!

- ▶ Pri manipulaciji z rezili uporabljajte rokavice.

Pozor!

Ne uporabljajte čistilnih sredstev ali topil. Napravo lahko nepopravljivo poškodujejo. Kemikalije lahko poškodujejo plastične dele naprave.

- ▶ Poskrbite, da pokrovi in zaščitna oprema niso poškodovani in so pravilno nameščeni. Če je potrebno, jih zamenjajte.
- ▶ Nikoli ne uporabljajte naprave z okvarjenimi zaščitnimi pripravami in pokrovi ali brez njih ali s poškodovanim ali obrabljenim kablom.
- ▶ Poskrbite, da so odprtine za zračenje, pokrov motorja in ročice naprave čisti. Za čiščenje uporabite vlažno krpo ali krtačo.



Opozorilo:

Rezila redno čistite. Po vsaki uporabi naprave

- očistite rezilo (s krpo, namočeno v olje);
 - naoljite rezalno letev z oljem v posodici ali spreju.
- ▶ Topa, ukrivljena ali poškodovana rezila je potrebno zamenjati.

Pozor!

Pred začetkom dela na napravi je potrebno odstraniti varnostni ključ.

Čiščenje rezil



Opozorilo:

Rezil ne brusite, ampak jih zamenjajte.

- ▶ Odstranite rezilo iz akumulatorskih škarij.
- ▶ Plastični obroč rezila namažite z mazivom.

- ▶ Očistite vidni del gonila in ga prav tako namažite z mazivom.
- ▶ Rezilo ponovno namestite.

Odpravljanje napak



Opozorilo!

Nevarnost poškodb ali premoženjske škode.

- ▶ V primeru dvoma se vedno obrnite na pooblaščen servis.
- ▶ Napravo pred vsakim preverjanjem ali začetkom dela na njej izklopite in izključite omrežni kabel.
- ▶ Naprave ne odpirajte, v primeru dvoma se vedno obrnite na pooblaščen servis.
- ▶ Pred vsakim pregledom ali začetkom dela na rezilu akumulatorske škarije izklopite.
- ▶ Izvlecite varnostni ključ!

Problem	Možno vzroki	Odpravljanje težav
Naprava se ne vklopi.	Naprava je izpraznjena.	Napolnite napravo.
	Ne pritiskate pravilno na gumb za zaklep stikala.	Pravilno pritisnite na gumb za zaklep stikala.
	Glavno stikalo je pokvarjeno.	Odnosite ga na servis.
	Varnostni ključ ni vstavljen v napravo.	Vstavite varnostni ključ.
Slab rezultat rezanja	Preveliko trenje rezil zaradi pomanjkanja maziva.	Naoljite rezila.
	Umazano rezilo.	Očistite rezilo.
	Rezilo je topo ali ima zareze.	Rezilo nabrusite ali zamenjajte.
	Poškodovano rezilo.	Zamenjajte rezilo.

Tehnični podatki

Akumulatorske škarje za travo in grmičevje

Model št.	RASH 1236 / RASH 1236 LH
Nazivna napetost	3,6 V aa2
Razred zaščite	III
Stopnja zaščite	IPX1
Teža (vključno z opremo)	cca 0,60 kg

Škarje za travo

Širina košnje	76 mm
Širina rezila	80 mm
Raven zvočnega tlaka (L_{pA})	68 dB (A); $K_{pA} = 3$ dB
Raven zvočne moči (L_{WA})	77 dB (A); $K_{WA} = 3$ dB (A)
merjeno v skladu z EN 50636-2-94:2014	
Skupna vrednost vibracij (ah)	1,1 m/s ² , $K = 1,5$ m/s ²
merjeno v skladu z EN 50636-2-94:2014, EN 60335-1:2012+A11+A13	

Škarje za grmičevje

Dolžina reza	120 mm
Nagib zob	cca 8 mm
Raven zvočnega tlaka (L_{pA})	66 dB (A); $K_{pA} = 3$ dB
Raven zvočne moči (L_{WA})	77 dB (A); $K_{WA} = 3$ dB (A)
Zagotovljena raven zvočne moči (L_{WA})	82 dB(A)
v skladu z 2004/14/ES	popravljene v 2005/88/ES
Skupna vrednost vibracij (ah)	1,8 m/s ² , $K = 1,5$ m/s ²
Merjeno v skladu z EN 60745-1:2009 in A11, EN 60745-2-15:2009 in A1	

Akumulator (Li-ion)

Nazivna napetost	3,6 V aa2; 1,5 Ah
Čas polnjenja	cca 3 ure

Polnilnik

Model št.	JLH030600600G
Nazivni vhod	100–240 V~; 50/60 Hz; 8W
Nazivni vhod	6 V aa2 / 0,6A
Stopnja zaščite	IP X0
Razred zaščite	II

- Navedena vrednost emisije vibracij je bila izmerjena v skladu s standardiziranim preskusnim postopkom (EN 50636-2-94 / EN 60745-1 / EN 60745-2-15 / EN 60335-1:2012+A11+A13) in se lahko uporablja za medsebojno primerjavo orodij;
- Navedena vrednost emisije vibracij je lahko uporabljena tudi za predhodno oceno izpostavljenosti.
- Vrednost emisije vibracij se pri dejanski uporabi lahko glede na način uporabe naprave razlikuje od navedene vrednosti;
- Poskusite zmanjšati obremenjevanje z vibracijami. Ukrepi za zmanjšanje izpostavljenosti vibracijam vsebujejo na primer uporabo rokavic pri delu z napravo in omejitev delovnega časa. Ob tem je potrebno upoštevati vse dele delovnega cikla (npr. čas, ko je električno orodje izklopljeno in čas, ko je sicer vklopljeno, vendar ni obremenjeno).

Ekološko odlaganje

Odlaganje embalaže

Embalaža izdelka je iz materialov, ki so primerni za recikliranje. Embalažo glede na oznake zavržite na javnih zbirnih mestih ali v skladu s predpisi dane države.

Navodila za odlaganje električnih naprav



Električnih naprav ne odlagajte med gospodinske odpadke. V skladu z evropsko Direktivo 2012/19/EU o odpadnih elektronskih in električnih napravah in prenosu direktive v nacionalno pravo, se morajo odpadne elektronske naprave zbirati ločeno in se reciklirati na okolju prijazen način. Lastnik električne naprave je v primeru, da se odloči zavreči aparat, dolžan sodelovati pri strokovnem recikliranju. Staro napravo lahko odda v zbirni center, ki jo bo odstranil v skladu z zakonom o krožnem gospodarstvu in zakonom o odpadkih. To ne velja za opremo in pripomočke brez električnih delov, ki so pritrjeni na rabljene naprave.

Navodila za izdelke na baterije

- ▶ Upoštevajte navodila proizvajalca baterije!
- ▶ Uporabljajte samo priporočene baterije ali podoben tip!
- ▶ Ne uporabljajte različnih tipov baterij ali novih in rabljenih baterij hkrati!

- ▶ Pri vstavljanju baterij pazite na pravilno polarnost!
- ▶ Če naprave dlje časa ne boste uporabljali, odstranite baterije!
- ▶ Izpraznjene baterije odstranite iz naprave!
- ▶ Ne polnite baterij, ki niso namenjene ponovnemu polnjenju!
- ▶ Napajalne spojke ne smejo biti kratkostične!
- ▶ Rabljenih baterij ne mečite v ogenj!
- ▶ Shranjujte izven dosega otrok!

Odlaganje akumulatorjev



Akumulatorji in baterije se ne smejo odlagati skupaj z gospodinskimi odpadki (glej simbol). Kot potrošnik ste zakonsko obvezani akumulatore in baterije oddati v zbirnem centru ali trgovini. Zato celotno napravo (vključno z akumulatorjem), ki je izpraznjena, oddajte v zbirni center.

Dodatna navodila za odlaganje

Odslužen električni aparat oddajte v takšnem stanju, da ga bo mogoče ponovno uporabiti ali reciklirati.

Odsluženi električni aparati lahko vsebujejo škodljive snovi. Ob nepravilnem ravnanju ali poškodbi naprave lahko te škodljive snovi pri odlaganju naprave povzročijo škodo na zdravju ali onesaženje vod in tal.

Shranjevanje

- ▶ Napravo z zaščitnim pokrovom na rezilih shranjujte na suhem in izven dosega otrok.
- ▶ Akumulator naj bo delno napolnjen. V primeru daljšega shranjevanja mora biti nivo baterije 40-60 %.
- ▶ Napravo shranjujte pri temperaturah od 10 °C do 25 °C. Med shranjevanjem se izogibajte ekstremnemu mrazu ali vročini, da ne pride do zmanjšanja učinkovitosti akumulatorja.

ES izjava o skladnosti

 Informacije o standardih najdete v priloženi ES izjavi o skladnosti.





