

# CANDY

## Sklokeramická varná deska

Návod k obsluze/Návod k instalaci

ČEŠTINA

**CDHC30**



**EAC**

**Thank you for purchasing the CANDY induction hob. Please read this instruction manual carefully before using the hob and keep it in a safe place for future reference.**

Umístěním označení (  ) na tomto výrobku prohlašujeme na svou odpovědnost dodržování všech evropských bezpečnostních, zdravotních a environmentálních požadavků stanovených v právních předpisech pro tento produkt

## **Bezpečnostní upozornění**

Vaše bezpečnost je pro nás důležitá. Přečtěte si tyto informace před použitím varné desky.

## **Instalace**

### **Riziko zasažení elektrickým proudem**

- Před prováděním jakékoliv údržby spotřebič odpojte od elektrické sítě.
- Je důležité připojení k vhodnému systému zemnění.
- Úpravy elektrického připojení v domácnosti musí provádět pouze kvalifikovaný elektrikář.
- Nedodržení těchto pokynů může vést k zasažení elektrickým proudem nebo smrti.

### **Nebezpečí zranění**

- Zvyšte pozornost – hrany varné desky jsou ostré.
- Při nedbanlivosti může dojít k zranění.

### **Důležité bezpečnostní pokyny**

- Před instalací a použitím tohoto spotřebiče si přečtěte důkladně tyto pokyny.
- Na spotřebič nikdy nedávejte hořlavé látky.
- Poskytněte tuto informaci osobě odpovědné za instalaci spotřebiče, neboť může snížit vaše instalační.
- Abyste zabránili nebezpečí, tento spotřebič musíte instalovat v souladu s těmito instalačními pokyny.
- Tento spotřebič musí instalovat a uzemnit kvalifikovaný servisní technik.
- Tento spotřebič musí být připojen k elektrickému okruhu, který obsahuje izolační spínač nabízející plné odpojení od napájení.
- Nesprávná instalace spotřebiče může vést ke ztrátě záruky.

## **Provoz a údržba**

### **Riziko zasažení elektrickým proudem**

- Nepoužívejte prasklou varnou desku. Pokud je povrch varné desky prasklý, spotřebič ihned vypněte od napájení (spínač ve zdi) a kontaktujte kvalifikovaného technika.
- Před údržbou a čištěním varné desky ji odpojte od elektrické sítě.
- Nedodržení tohoto kroku může způsobit zasažení elektrickým proudem nebo smrt.

### **Ohrožení zdraví**

- Tento spotřebič vyhovuje standardům o elektromagnetickém rušení.

### **Riziko horkého povrchu**

- Během použití jsou přístupné části tohoto spotřebiče dostatečně horké na způsobení popálení

- Zabraňte kontaktu těla, oděvu nebo jiných nevhodných předmětů s povrchem varné desky, dokud nevychladne.
- Na varnou desku nedávejte kovové předměty, jako jsou nože, vidličky, lžičky a víka, neboť se mohou zahřát.
- Držte děti mimo dosah spotřebiče.
- Madla nádobí mohou být horké na dotyk. Zabraňte přesahu madel nádobí přes další zapnuté varné zóny. Držte madla mimo dosah dětí.
- Nedodržení těchto kroků může vést k zranění.

### **Riziko zranění**

- Po sejmutí krytu je odkryta ostrá čepel čisticí škrabky. Zvyšte pozornost při použití škrabky a skladujte ji mimo dosah dětí.
- Nedodržení těchto pokynů může vést k zranění.

### **Důležité bezpečnostní pokyny**

- Během použití nenechávejte spotřebič bez dohledu. Vyvření pokrmů může způsobit kouř a jejich vznícení.
- Spotřebič nikdy nepoužívejte jako pracovní desku a odkládací plochu.
- Na spotřebiči nenechávejte žádné předměty ani náčiní.
- Spotřebič nikdy nepoužívejte k vytápění místnosti.
- Po použití vždy vypněte varné zóny a varnou desku podle popisu v tomto návodu (např. dotekovými ovladači).
- Nedovolte dětem hrát si se spotřebičem, ani si na něj sedat.
- Nad spotřebičem neskladujte předměty zajímavé pro děti. Děti lezoucí na varnou desku se mohou vážně zranit.
- Během použití spotřebiče nenechávejte děti v blízkosti spotřebiče bez dohledu.
- Děti a osoby s omezenými schopnostmi smí spotřebič používat pouze pod dohledem odpovědné osoby. Odpovědná osoba se musí ujistit, že mohou spotřebič používat bez jejich ohrožení.
- Neopravujte ani nenahrazujte části spotřebiče, dokud to není doporučeno v tomto návodu. Veškeré opravy musí provádět kvalifikovaný servisní technik.
- K čištění varné desky nepoužívejte vysokotlaký parní čistič.
- Na varnou desku nestavte těžké předměty.
- Na varnou desku si nestoupejte.
- Nepoužívejte pánve se zakřivenými okraji ani nádobí po varné desce nepřesouvejte, neboť můžete poškrábat skleněný povrch.
- Nepoužívejte drsné prostředky k čištění varné desky, neboť mohou poškrábat sklokeramický povrch.
- Pokud je poškozený přívodní kabel, musí jej vyměnit výrobce, servisní technik nebo podobně kvalifikovaná osoba, aby se zabránilo možnému nebezpečí.
- Tento spotřebič je určen pro použití v domácnosti a podobném prostředí jako jsou: - zaměstnanecké kuchyně v prodejnách, kancelářích a jiném pracovním prostředí; - na farmách; - klienty hotelů,

motelů a jiném typu ubytovacího zařízení; - v místě pro výdej snídaně.

- **VAROVÁNÍ:** Spotřebič a jeho přístupné části jsou během použití horké. Nedotýkejte se ohřevných prvků.

Děti do 8 let držte mimo dosah spotřebiče nebo pod neustálým dohledem.

- Tento spotřebič smí používat děti od 8 let a osoby s omezenými fyzickými, sensorickými nebo mentálními schopnostmi, nebo bez dostatečných zkušeností a znalostí, pokud jsou pod dohledem nebo byly poučeny o správném a bezpečném použití spotřebiče a porozuměly možným rizikům.
- Nedovolte dětem hrát se spotřebičem. Čištění a údržbu nesmí provádět děti bez dohledu.
- **VAROVÁNÍ:** Vaření s oleji a tuky může být nebezpečné a může vést k požáru. NIKDY se nepokoušejte uhasit plameny vodou, spotřebič vypněte a pak překryjte plamen pokličkou nebo požární dekou.
- **VAROVÁNÍ:** Riziko požáru: na varné desce neskladujte žádné předměty.
- **Varování:** Pokud je povrch prasklý, spotřebič vypněte, abyste zabránili zasažení elektrickým proudem.
- K čištění nepoužívejte vysokotlaký parní čistič.
- Spotřebič není určený pro ovládání pomocí externího časovače nebo samostatného systému dálkového ovládání.

**Blahopřejeme** ke koupi této nové sklokeramické varné desky.

Doporučujeme, abyste věnovali dostatek času na přečtení tohoto návodu k obsluze a instalaci pro správnou instalaci, použití a údržbu spotřebiče.

Za účelem instalace si přečtěte odsek týkající se instalace.

Před použitím si přečtěte důkladně bezpečnostní pokyny a uschovejte tento návod k obsluze/instalaci pro případné použití v budoucnosti.

## Popis spotřebiče

### Pohled shora

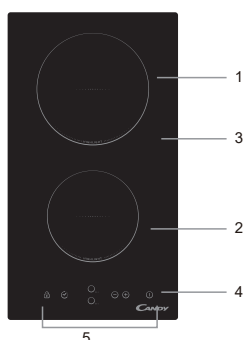

1. max. 1800 W zóna
2. max. 1200 W zóna
3. Sklokeramická deska
4. Zapnutí/vypnutí
5. Ovládací panel

## Ovládací panel

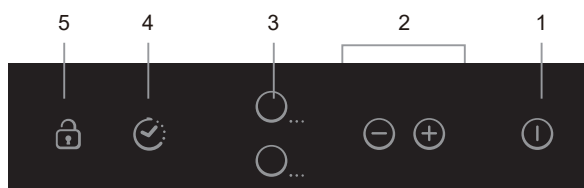

1. Tlačítko zapnutí/vypnutí
2. Ovladače výkonu/časovače
3. Volič varné zóny
4. Ovladač časovače
5. Ovladač uzamčení

## Popis spotřebiče

Sklokeramická varná deska s mikropočítačem může splnit různé požadavky uživatele díky ohřevu odporovým drátem, mikropočítačem řízenému ovládání a volbě výkonu, tím se stává skutečně optimální volbou pro moderní rodiny. Sklokeramická varná deska se zaměřuje na uživatele a přijímá individuální design. Varná deska disponuje bezpečným a spolehlivým provozem, čím vám usnadňuje život a umožňuje plně si vychutnat radosti života.

## Před použitím nové sklokeramické varné desky

- Přečtěte si tento návod, dbejte zejména na část „Bezpečnostní varování“.
- Odstraňte ze sklokeramické varné desky případnou ochrannou fólii.

## Použití dotykových ovladačů

- Ovladače reagují na dotek, proto nemusíte používat tlak.
- Používejte bříško prstu, nikoliv špičku.
- Po každém zaregistrování doteku uslyšíte akustický signál.
- Ujistěte se, zda jsou ovladače vždy čisté, suché a zda je nepřekrývá žádný předmět (např. náčiní nebo utěrky). I tenká vrstva vody může sžít obsluhu dotykových ovladačů.

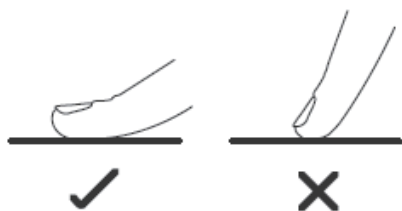

## Volba správného nádobí

Nepoužívejte nádobí s drsným nebo zakřiveným dnem.



Ujistěte se, zda je dno varného nádobí hladké, sedí přesně na sklokeramické desce a má stejný průměr jako varná zóna. Nádobí vždy vycentrujte uprostřed varné zóny.

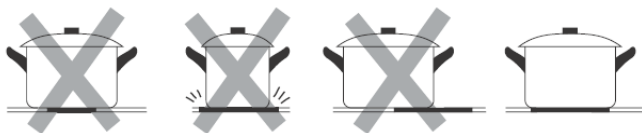

Nádobí vždy z varné desky zvedněte – nepřesouvejte, mohli byste ji poškrábat.

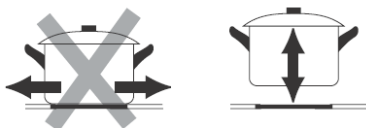

## Použití varné desky

### Začínáme

- Po zapnutí zazní jednou akustický signál, všechny kontrolky se rozsvítí na 1 sekundu a pak zhasnou, což indikuje, že sklokeramická varná deska je v pohotovostním režimu.

1. Dotkněte se tlačítka zapnutí/vypnutí, všechny indikátory zobrazí „-“.

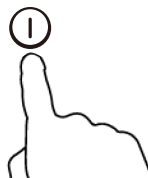

2. Postavte vhodné nádobí na varnou zónu, kterou chcete použít.

- Ujistěte se, zda je dno nádobí a varná zóna čistá a suchá.

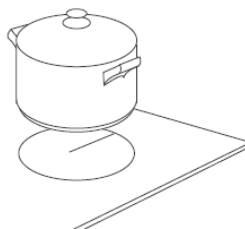

3. Dotkněte se ovladače volby varné zóny.

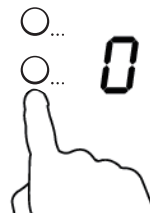

4. Zvolte výkon pomocí „-“ nebo „+“.

- Pokud nezvolíte výkon do 1 minuty, Varná deska se automaticky vypne. Musíte začít opět od kroku 1.
- Nastavení výkonu můžete upravit kdykoliv během vaření.
- Stisknutím a podržením tlačítka nastavíte hodnotu rychleji.

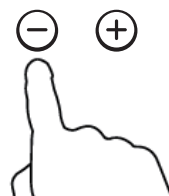

## Po skončení vaření

1. Dotkněte se symbolu varné zóny, kterou chcete vypnout.

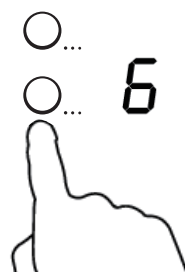

2. Varnou zónu vypnete nastavením výkonu na „0“ nebo současným dotekem ovladačů „-“ a „+“.



3. Celou varnou desku vypnete stisknutím tlačítka zapnutí/vypnutí (I).

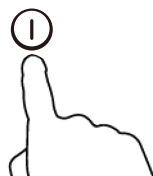

4. Upozornění na horký povrch

Symbol „H“ se zobrazí u zóny, která je horká na dotek. Zmizí, když teplota povrchu klesne na bezpečnou teplotu. Zbytkové teplo můžete využít také pro úsporu energie, pokud teplo využijete k dalšímu ohřevu, dokud je varná zóna stále horká.

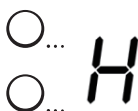

## Uzamčení ovladačů

- Můžete uzamknout ovládací prvky vůči nežádoucímu použití (například nechtěné zapnutí dětmi).
- Když jsou ovladače uzamčené, všechny ovladače kromě tlačítka zapnutí/vypnutí jsou zablokované.

### Uzamčení ovládacích prvků

Dotkněte se tlačítka uzamčení. Indikátor časovače zobrazí symbol „Lo“.

### Odemčení ovládacích prvků

1. Ujistěte se, zda je varná deska zapnutá.
2. Dotkněte se a podržte tlačítko uzamčení.
3. Nyní můžete varnou desku používat.



Když je varná deska uzamčená, všechny ovladače jsou neaktivní kromě tlačítka zapnutí/vypnutí, v případě nouze můžete varnou desku vypnout pomocí tlačítka zapnutí/vypnutí, ale pro další obsluhu ji musíte nejdříve odblokovat.

## Ochrana před přehřátím

Teplotní senzor monitoruje teplotu uvnitř varné desky. Při zjištění nadměrné teploty se varná deska automaticky vypne.

## Upozornění na zbytkové teplo

Po určité době provozu varné desky zůstává na ní zbytkové teplo. Pro ochranu před dotekem varné zóny se zobrazí symbol „H“.

## Automatické vypnutí

Další bezpečnostní funkcí varné desky je automatické vypnutí. To nastane, kdykoliv zapomenete vypnout varnou zónu. Počáteční čas do vypnutí je uvedený v tabulce níže:

Výkon	1	2	3	4	5	6	7	8	9
Počáteční doba provozu (hodiny)	8	8	8	4	4	4	2	2	2

## Použití časovače

Časovač můžete použít dvěma různými způsoby:

- Můžete jej použít jako minutku. V tomto případě časovač po uplynutí nevypne žádnou varnou zónu.
- Můžete jej použít k vypnutí varné zóny po uplynutí nastavené doby.
- Časovač můžete nastavit na 99 minut.

### Použití časovače jako minutky

#### Pokud ne zvolíte žádnou varnou zónu

1. Ujistěte se, zda je varná zóna zapnutá.

Poznámka: Minutku můžete použít i když ne zvolíte žádnou varnou zónu.

2. Dotkněte se ovladače časovače, indikátor časovače bude blikat.

3. Časovač nastavte pomocí ovladačů „-“ nebo „+“.

Indikátor minutky začne blikat a zobrazí se na displeji časovače.

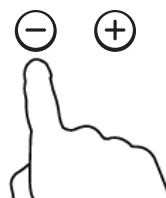

Tip: Dotekem symbolu „-“ nebo „+“ časovače upravíte hodnotu o 1 minutu.

Dotekem a podržením „-“ nebo „+“ prodloužíte nebo zkrátíte čas v 10-minutových krocích.

Pokud nastavení přesáhne 99 minut, časovač se automaticky vrátí na 0 minut.

4. Dotekem symbolů „-“ a „+“ najednou se časovač zruší, a na displeji minut se zobrazí „--“.

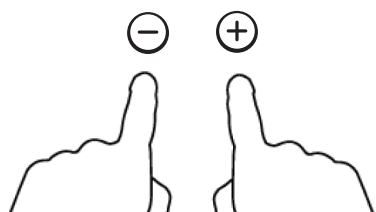

5. Když je nastavený časovač, ihned se spustí odpočítávání.

Displej zobrazí zbývající čas a indikátor časovače bude blikat 5 sekund.



5. Po uplynutí nastaveného času 30 sekund, akustický signál a indikátor časovače zobrazí „- -“.



## Nastavení časovače k vypnutí varné zóny



1. Zvolte varnou zónu.



2. Dotekem ovladače časovače indikátor zobrazí „10“



3. Nastavte čas dotekem ovladačů „-“ nebo „+“.

Tip: Dotekem ovladačů časovače „-“ nebo „+“ snížíte nebo zvýšíte čas o 1 minutu. Dotekem a podržením ovladačů časovače „-“ nebo „+“ zkrátíte nebo prodloužíte čas o 10 minut.

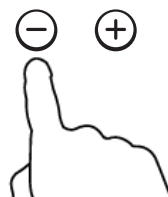

Pokud nastavení časovače přesáhne 99 minut, časovač se automaticky nastaví na 0 minut.

4. Dotekem symbolů „-“ a „+“ najednou se časovač zruší a na displeji minut se zobrazí „--“.

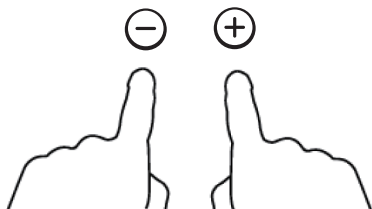

5. Po nastavení časovače začne ihned ubíhat. Displej zobrazí zbývající dobu a indikátor časovače bliká 5 sekund.



POZNÁMKA: Červená tečka vedle ukazatele výkonu svítí pro indikaci zvolené varné zóny.

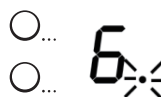

6. Když uplyne nastavený časovač, odpovídající varná zóna se automaticky vypne.

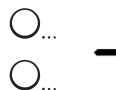

POZNÁMKA: Pokud chcete upravit čas po nastavení, musíte začít od kroku 1.

## Doporučení k vaření



Zvyšte pozornost při smažení na oleji a tuku, neboť se zahřívají velmi rychle, zejména, pokud používáte PowerBoost. Při extrémně vysoké teplotě se může olej a tuk náhle vznítit a představuje vážné riziko požáru.

### Tipy k vaření

- Když začne jídlo vřít, snižte nastavení výkonu.
- Použití pokličky zkracuje dobu vaření a šetří spotřebu energie.
- Minimalizujte množství tuku a tekutiny pro zkrácení doby vaření.
- Začněte vařit na vysokém výkonu a když je pokrm dostatečně ohřátý, snižte teplotu.

## Dušení, vaření rýže

- Dušení nastává pod bodem varu, kolem 85°C, když se bublinky příležitostně objevují na povrchu vařené tekutiny. Je to klíčem chutných polévek a dušených pokrmů, neboť chuť se vyvíjí bez převaření pokrmu. Pod bodem varu můžete vařit také pokrmy s vajíčky a moukou zahuštěné omáčky.
- Některé úkoly, včetně vaření rýže absorpční metodou, může vyžadovat vyšší než nejnižší nastavení k zajištění správného uvaření v doporučené době.

## Pečení steaku

Pečení šťavnatých aromatických steaků:

1. Před pečením nechte maso odpočívat při pokojové teplotě přibližně 20 minut.
2. Rozehřejte pánev se silným dnem.
3. Potřete obě strany steaku olejem. Kápněte trochu oleje na rozehřátou pánev a pak položte maso na pánev.
4. Během pečení steak jednou otočte. Přesná doba pečení závisí od tloušťky steaku a jak jej chcete připravit. Doba může být od 2 do 8 minut na jednu stranu. Zatlačením na steak zjistíte stav upečení – čím je tužší, tím více je propečený.
5. Po dopečení nechte steak jednu minutu odpočívat na teplém místě.

## Smažení

1. Zvolte wok nebo velkou pánev na smažení vhodnou pro sklokeramickou varnou desku.
2. Připravte si ingredience. Smažení bude rychlé. Pokud připravujete velké množství, připravujte pokrm ve více menších porcích.
3. Pánev krátce přehřejte a přidejte dvě polévkové lžíce oleje.
4. Nejdříve připravujte maso, odložte stranou a udržujte teplé.
5. Osmáhněte zeleninu. Když je horká ale stále křupavá, snižte teplotu varné zóny, do pánve vraťte maso a přidejte omáčku.
6. Ingredience jemně smíchejte a důkladně prohřejte.
7. Ihned servírujte.

## Nastavení výkonu

Níže uvedené výkony jsou pouze informační. Přesná doba přípravy závisí od několika faktorů, včetně nádobí a množství připravovaného pokrmu. Experimentujte s indukční varnou deskou pro nevhodnější nastavení.

Nastavení výkonu	Použití
1 - 2	<ul style="list-style-type: none"><li>• jemný ohřev malých množství pokrmů</li><li>• topení čokolády, másla a rychle se připalujících pokrmů</li><li>• jemné dušení</li><li>• pomalý ohřev</li></ul>
3 - 4	<ul style="list-style-type: none"><li>• ohřev</li><li>• rychlé dušení</li><li>• vaření rýže</li></ul>
5 - 6	<ul style="list-style-type: none"><li>• palačinky</li></ul>
7 - 8	<ul style="list-style-type: none"><li>• smažení</li><li>• vaření těstovin</li></ul>
9	<ul style="list-style-type: none"><li>• smažení</li><li>• opékání</li><li>• přivedení polévky do varu</li><li>• vaření vody</li></ul>

## Péče a čištění

Co?	Jak?	Důležité!
Běžné znečištění varné desky (otisky prstů, skvrny, zbytky jídla nebo skvrny bez cukru na varné desce)	<ol style="list-style-type: none"> <li>Vypněte napájení varné desky.</li> <li>Aplikujte čistič na varné desky, dokud je varná deska stále teplá (nikoliv horká!)</li> <li>Opláchněte a vysušte čistou utěrkou nebo papírovou utěrkou.</li> <li>Opět zapněte napájení varné desky.</li> </ol>	<ul style="list-style-type: none"> <li>Když je varná deska vypnutá, nebude svítit indikace „horké zóny“, ale varná zóna může být stále horká! Zvyšte pozornost.</li> <li>Tvrdé drátěnky, nylonové škrabky a drsné čisticí prostředky mohou poškrábat sklo. Vždy si přečtěte informace o čisticím prostředku, zda je vhodný pro sklokeramický povrch.</li> <li>Nikdy nenechávejte zbytky čisticího prostředku na varné desce: může zanechat skvrny.</li> </ul>
Vyvřené pokrmy, roztavené látky, pokrmy s obsahem cukru na sklokeramickém povrchu.	<p>Tyto nečistoty odstraňte ihned pomocí vhodné škrabky, dbejte na horkou varnou zónu:</p> <ol style="list-style-type: none"> <li>Odpojte napájení varné desky.</li> <li>Držte škrabku v úhlu 30° k odstranění nečistot.</li> <li>Nečistoty vyčistěte pomocí utěrky.</li> <li>Provedte kroky 2 až 4 části „Běžné znečištění“ výše.</li> </ol>	<ul style="list-style-type: none"> <li>Odstraňte roztavené látky nebo pokrmy s obsahem cukru co nejdříve. Pokud je necháte na sklokeramické ploše vychladnout, jejich odstranění může být obtížné, nebo mohou trvale poškodit povrch varné desky.</li> <li>Riziko zranění: po sejmutí ochranného krytu čepele se odkryje ostrá čepel škrabky. Používejte se zvýšenou opatrností a skladujte jí mimo dosah dětí.</li> </ul>
Skvrny na dotekových ovladačích.	<ol style="list-style-type: none"> <li>Vypněte napájení varné desky.</li> <li>Nečistotu namočte.</li> <li>Utřete oblast dotekových ovladačů vlhkou utěrkou.</li> <li>Oblast důkladně vysušte papírovou utěrkou.</li> <li>Opět zapojte napájení varné desky.</li> </ol>	<ul style="list-style-type: none"> <li>Varná deska může vydat akustický signál a sama se vypnout a dotekové ovladače nebudou fungovat, pokud se na nich nachází tekutina. Před opětovným zapnutím varné desky se ujistěte, zda je oblast dotekových ovladačů zcela suchá.</li> </ul>

## Rady a tipy

Problém	Možná příčina	Co dělat
Varnou desku nelze zapnout.	Není napájení.	Zkontrolujte, zda je varná deska připojena k elektrické síti a zda je zapnutá. Zkontrolujte, zda nenastal výpadek elektrické energie v domácnosti. Pokud problém stále trvá, kontaktujte servisního technika.
Dotekové ovladače nereagují.	Ovladače jsou uzamčené.	Odemkněte ovladače. Viz část „Použití varné desky“.
Těžká obsluha dotekových ovladačů.	Na dotekových ovladačích může být tenká vrstva vody, nebo jste k ovládání použili špičku prstu.	Ujistěte se, zda je doteková oblast suchá a k ovládání použijte bříško prstu.
Sklo je poškrábané.	Drsné nádobí.  Použili jste drsné škrabky nebo čisticí prostředky.	Používejte nádobí s hladkým a rovným dnem. Viz „Volba správného nádobí“.  Viz „Péče a čištění“.
Některé nádobí vydává praskavý zvuk.	Může to být z důvodu konstrukce nádobí (vrstvy různých materiálů různé vibrují).	Je to zcela normální jev a nepředstavuje závadu.

## Technické údaje

Varná deska	CDHC 30
Varné zóny	2 zóny
Napájecí napětí	220-240V~
Výkon	2700-3300 W
Rozměry výrobku h × š × v (mm)	288 X 520 X 55
Rozměry pro vestavbu A × B (mm)	268 X 500

Hmotnost a rozměry jsou přibližné. Z důvodu neustálého vylepšování našich výrobků se mohou technické údaje a design měnit bez předchozího upozornění.

## Instalace

### Volba místa instalace

1. Vyříznete otvor v pracovní desce podle rozměrů na obrázku.

Pro instalaci a použití nechte minimálně 50 mm volného prostoru kolem otvoru.

Ujistěte se, zda je tloušťka pracovní desky nejméně 30 mm. Zvolte teplu odolný materiál pracovní desky, abyste zabránili deformaci způsobené teplem z varné desky.

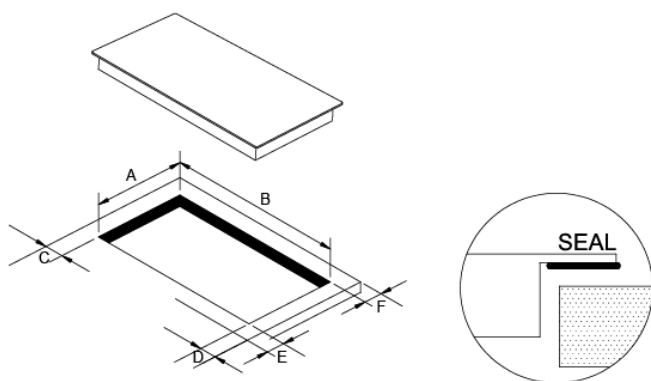

A	B	C	D	E	F
268 <sup>+4</sup> <sub>-0</sub> mm	500 <sup>+4</sup> <sub>-0</sub> mm	50mm mini	50mm mini	50mm mini	50mm mini

2. Sklokeramickou varnou desku můžete použít na horní straně skříňky. Sklokeramickou desku umístěte horizontálně. Podle obrázku níže:

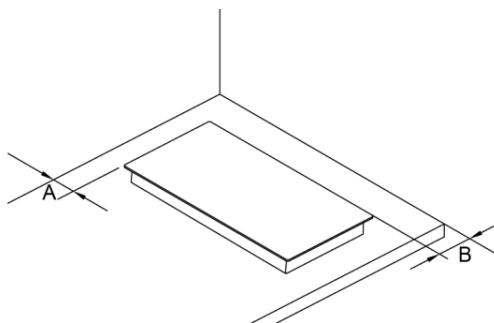

A	B
50mm mini	50mm mini

Vždy zajistěte dostatečné větrání varné desky a neblokujte vstupní a výstupní větrací otvory. Ujistěte se, zda je varná deska v dobrém stavu.



Poznámka: Bezpečná vzdálenost mezi varnou deskou a skříňkou nad ní by měla být nejméně 760 mm.

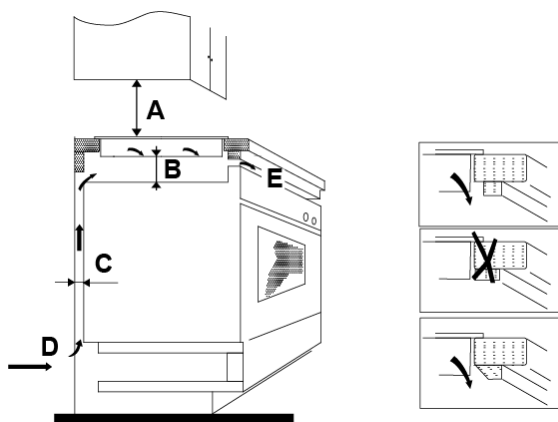

A(mm)	B(mm)	C(mm)	D	E
760	50 mini	30 mini	Vstup vzduchu	Výstup vzduchu 10 mm

### Před použitím upevňovacích držáků

Spotřebič postavte na stabilní, hladký povrch (použijte obal). Na prvky vyčnívající z varné desky nevyvíjejte nadměrnou sílu.

Varnou desku připevněte k pracovní desce našroubováním čtyř držáků na spodní straně varné desky (viz obrázek) po instalaci. Upravte pozici držáku pro různé tloušťky pracovní desky.

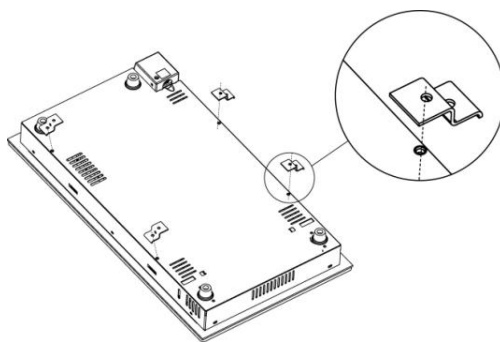

### Upozornění

1. Sklokeramickou varnou desku musí instalovat kvalifikovaný servisní technik. V našem servisu jsou profesionálové. Nikdy se ji nepokoušejte instalovat svépomocně.
2. Varnou desku neinstalujte na chladicí zařízení, myčky nádobí nebo rotační sušičky.
3. Varnou desku instalujte tak, aby mohlo teplo volně unikat pro zlepšení její spolehlivosti.
4. Zeď kolem a oblast nad varnou deskou by měla být z teple odolného materiálu.
5. Abyste zabránili poškození, pracovní deska a lepidlo musí být žáruvzdorné.
6. Nepoužívejte parní čistič.
7. Tuto sklokeramickou varnou desku připojujte pouze k napájení s impedancí systému do 0,427 ohmu. V případě nejasností kontaktujte dodavatele elektrické energie ohledně informací o impedanci systému.

## Připojení varné desky k elektrické síti

Napájení elektrickou sítí musí vyhovovat příslušným standardům nebo musí být připojena k nepólovému odpojovacímu zařízení podle zobrazení níže.

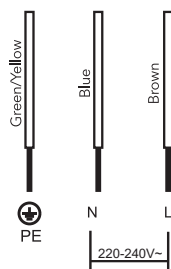

Green-yellow - Zelenožlutý

Blue - Modrý

Brown - Hnědý

1. Pokud je kabel poškozený nebo je nutné jej vyměnit, to musí provést pouze kvalifikovaný servisní technik za pomoci speciálního nářadí, aby se zabránilo nebezpečí.
2. Pokud budete spotřebič připojovat přímo k elektrické síti, musíte instalovat všepólové odpojovací zařízení s minimálním odstupem mezi kontakty ve vypnutém stavu 3 mm.
3. Instalátér musí zajistit správné připojení k elektrické síti vyhovující platným bezpečnostním standardům.
4. Kabel nesmíte ohýbat nebo přitlačit.
5. Kabel pravidelně kontrolujte a smí jej vyměnit pouze kvalifikovaný servisní technik.



**LIKVIDACE:**  
**Nelikvidujte tento spotřebič jako netříděný komunální odpad. Je nutný separovaný sběr pro speciální zacházení.**

Tento spotřebič je označen v souladu s Evropskou směrnicí 2012/19/EC o Likvidaci elektrických a elektronických zařízení (WEEE). Zajištěním správné likvidace tohoto spotřebiče pomáháte zabránit možným negativním dopadům na životní prostředí a lidské zdraví, které může být negativně ovlivněno v případě nesprávné likvidace.

Symbol na výrobku označuje, že tento spotřebič se nesmí likvidovat jako běžný domovní odpad. Musíte jej odnést na sběrné místo k recyklaci elektrických a elektronických zařízení.

Tento spotřebič vyžaduje specializovanou likvidaci. Pro další informace týkající se zacházení, obnovy a recyklace tohoto spotřebiče kontaktujte místní správu, místní recyklační středisko nebo prodejnu, kde jste spotřebič zakoupili.

Pro podrobnější informace o zpracování, obnově a recyklaci tohoto spotřebiče kontaktujte místní správu, místní recyklační středisko nebo prodejnu, kde jste spotřebič zakoupili.