

**PHILIPS**

Mikro hudební systém

Řada 3000

TAM3205

# Uživatelská příručka



Zaregistrujte svůj produkt a získejte podporu na adrese  
[www.philips.com/support](http://www.philips.com/support)

# Obsah

<b>1 Důležité</b>	2
Bezpečnost	2
Oznámení	3
<b>2 Váš mikro hudební systém</b>	4
Úvod	4
Co je součástí příslušenství	4
Přehled hlavní jednotky	5
Přehled dálkového ovladače	6
<b>3 Začínáme</b>	8
Připojení reproduktorů	8
Připojení napájení	8
Připravení dálkového ovladače	9
Zapnutí	9
Nastavení hodin	9
<b>4 Přehrávání</b>	10
Přehrávání z disku	10
Přehrávání z USB	10
Ovládání přehrávání	10
Přeskočení skladeb	10
Programování skladeb	11
Přehrávání ze zařízení s povoleným Bluetooth	11
<b>5 Poslech FM rádia</b>	12
Naladění rozhlasové stanice	12
Automatické ukládání rozhlasových stanic	12
Manuální ukládání rozhlasových stanic	13
Volba uložené stanice	13
<b>6 Nastavení zvuku</b>	13
Vybrání přednastaveného zvukového efektu	13
Nastavení úrovně hlasitosti	13
Ztišení zvuku	13
<b>7 Další funkce</b>	14
Nastavení budíku	14
Nastavení časovače spánku	14
Poslech externího zařízení	14
Nabíjení vašeho zařízení	15
<b>8 Informace o výrobku</b>	16
Specifikace	16
Informace o přehrávatelnosti USB	16
Podporované formáty disků MP3	17
<b>9 Odstraňování závad</b>	17

# 1 Důležité

## Bezpečnost

Před použitím tohoto mikro hudebního systému si přečtete všechny pokyny a porozumějte jim. Pokud je poškození způsobeno nedodržením pokynů, záruka se na něj nevztahuje.



Tento „blesk“ označuje, že neizolovaný materiál uvnitř zařízení může způsobit úraz elektrickým proudem. Pro bezpečnost všech členů vaší domácnosti neodstraňujte kryt. „Vykřičník“ upozorňuje na funkce, pro které byste si měli pečlivě přečíst příloženou literaturu, abyste předešli problémům s provozem a údržbou. **VÝSTRAHA:** Aby se snížilo riziko požáru nebo úrazu elektrickým proudem, nemělo by být zařízení vystaveno dešti nebo vlhkosti a na zařízení by neměly být ukládány předměty naplněné tekutinami, jako například vázy. **UPOZORNĚNÍ:** Abyste zabránili úrazu elektrickým proudem, úplně zasuňte zástrčku. (Pro regiony s polarizovanými zástrčkami: aby nedošlo k úrazu elektrickým proudem, vyrovnejte široký kotouč s širokým otvorem.)

## Varování

- Nikdy neodstraňujte kryt tohoto přístroje.
- Nikdy nemažte žádnou část tohoto zařízení.
- Nikdy se nedívejte do laserového paprsku uvnitř tohoto přístroje.
- Nikdy neumísťujte tento přístroj na jiné elektrické zařízení.
- Udržujte zařízení mimo dosah přímého slunečního záření, otevřeného ohně nebo tepla.
- Ujistěte se, že máte vždy snadný přístup k napájecímu kabelu, zástrčce nebo adaptéru, abyste mohli zařízení odpojit od napájení.

- Ujistěte se, že je kolem produktu dostatek volného místa pro ventilaci.
- Používejte pouze přídatné zařízení/příslušenství určené výrobcem.
- **POZOR** při použití baterie - chcete-li zabránit vytečení baterie, které může mít za následek zranění osob, poškození majetku nebo poškození produktu:
  - Vložte baterie správně, + a - podle označení na jednotce.
  - Baterie (zabalené nebo instalované) nesmí být vystaveny nadměrnému teplu, jako je sluneční světlo, oheň apod.
  - Pokud nebudete produkt delší dobu používat, vyjměte z něj baterie.
- Produkt nesmí být vystaven kapající nebo stříkající vodě.
- Na produkt nepokládejte žádný zdroj nebezpečí (např. předměty naplněné tekutinou, zapálené svíčky).
- Pokud se jako odpojovací zařízení používá zástrčka MAINS nebo spojka spotřebiče, musí zůstat odpojovací zařízení snadno ovladatelné.

---

## Oznámení

Jakékoli změny nebo úpravy provedené na tomto zařízení, které nejsou výslovně schváleny společností MMD Hong Kong Holding Limited, mohou vést ke ztrátě oprávnění uživatele provozovat zařízení.

---

### Shoda

Tímto TP Vision Europe B.V. prohlašuje, že tento produkt je ve shodě se základními požadavky a dalšími příslušnými ustanoveními směrnice 2014/53 / EU. Prohlášení o shodě najdete na [www.philips.com/support](http://www.philips.com/support).

---

### Péče o prostředí

#### Likvidace starého produktu a baterie



Váš výrobek je navržen a vyroben s použitím vysoce kvalitních materiálů a dílů, které mohou být recyklovány a opětovně použity.



Tento symbol na výrobku znamená, že se na výrobek vztahuje evropská směrnice 2012/19/EU.



Tento symbol znamená, že produkt obsahuje baterie, na které se vztahuje evropská směrnice 2013/56/EU, a kterou nelze likvidovat s běžným domovním odpadem.

Informujte se o místním systému odděleného sběru elektrických a elektronických výrobků a baterií. Dodržujte místní předpisy a nikdy nelikvidujte produkt a baterie s běžným domovním odpadem. Správná likvidace starých produktů a baterií pomáhá předcházet negativním důsledkům pro životní prostředí a lidské zdraví.

#### Vyjmutí jednorázových baterií

Jak vyjmout jednorázové baterie najdete v části o instalaci baterií.

#### Informace o životním prostředí

Všechny nepotřebné obaly byly vynechány. Snažili jsme se, aby se balení snadno rozdělilo na tři materiály: lepenka (krabice), polystyrenová pěna (oddělovací část) a polyethylen (tašky, ochranná pěnová fólie.)

Váš systém se skládá z materiálů, které mohou být recyklovány a znovu použity, pokud bude rozebrán specializovanou společností. Dodržujte místní předpisy týkající se likvidace obalových materiálů, vybitých baterií a starého zařízení.



Slovní značka a loga Bluetooth® jsou registrované ochranné známky vlastněné společností Bluetooth SIG, Inc. a jakékoli použití takových značek společností MMD Hong Kong Holding Limited podléhá licenci.



Be responsible  
Respect copyrights

Poživování neoprávněných kopií materiálu chráněného proti kopírování, včetně počítačových programů, souborů, vysílání a zvukových záznamů, může být porušením autorských práv a může být trestným činem. Toto zařízení by nemělo být používáno pro tyto účely.

## Péče o váš produkt

- Do přihrádky na disk nevkládejte žádné jiné předměty než disky.
- Do přihrádky na disk nevkládejte zdeformované nebo prasklé disky.
- Pokud disk delší dobu nepoužíváte, vyjměte disky z přihrádky na disk.
- K čištění produktu použijte pouze hadřík z mikrovláken.

**Toto zařízení obsahuje tento štítek:**



### Poznámka

- Typový štítek je umístěn na zadní straně produktu.

## 2 Váš mikro hudební systém

Blahopřejeme vám k nákupu a vítáme vás u společnosti Philips! Chcete-li plně těžit z podpory, kterou společnost Philips nabízí, zaregistrujte svůj produkt na adrese [www.philips.com/support](http://www.philips.com/support).

## Úvod

**S touto jednotkou můžete:**

- poslouchat zvuk z disků, USB zařízení, Bluetooth zařízení a dalších externích zařízení;
- poslouchat rádiové FM stanice.

**Jednotka podporuje tyto formáty médií:**



## Co je součástí příslušenství

Zkontrolujte obsah balení:

- Hlavní jednotka
- Dálkový ovladač (s jednou baterií AAA)
- Skříňky reproduktorů (x2)
- Tištěné materiály

# Přehled hlavní jednotky

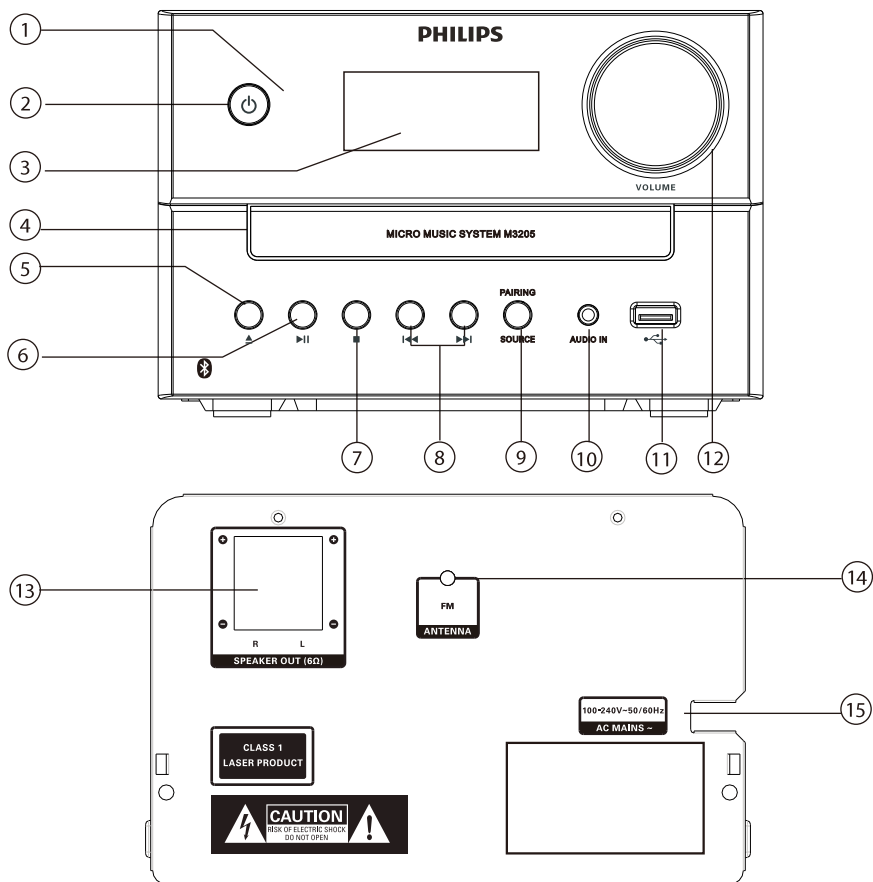

## ① Indikátor LED

- Indikátor pohotovostního režimu: Pokud je produkt přepnut do pohotovostního režimu, začne svítit červeně.
- Indikátor Bluetooth: začne svítit modře pro označení stavu připojení Bluetooth.

## ②

- Zapněte tento produkt nebo jej přepněte do pohotovostního režimu.

## ③ Displej

- Zobrazte aktuální stav.

## ④ Příhrádka na disk

## ⑤

- Otevření nebo zavření přihrádky na disk.

## ⑥

- Spustit nebo pozastavit přehrávání.

## ⑦

- Zastavení přehrávání.
- Vymazání programu.

## ⑧

- Přeskočení na předchozí/následující skladbu.
- Vyhledávání v rámci stopy/disku.
- Naladění rozhlasové stanice.
- Upravení času.

## 9 SOURCE/PAIRING

- Stisknutím tlačítka vyberte zdroj: DISK, USB, TUNER, AUDIO IN, BT.
- V režimu Bluetooth jej stiskněte a podržte déle než 2 sekundy, abyste odpojili aktuálně připojené zařízení a vstoupili do režimu párování.

## 10 AUDIO IN

- Připojení externích zvukových zařízení.

## 11

- Připojení paměťových USB zařízení.

## 12 Ovladač hlasitosti

- Nastavení hlasitosti.

## 13 Zástrčka pro SPEAKER OUT

- Připojení s reproduktory.

## 14 FM anténa

- Zlepšení příjmu rádia FM.

## 15 AC MAINS ~

## Přehled dálkového ovladače

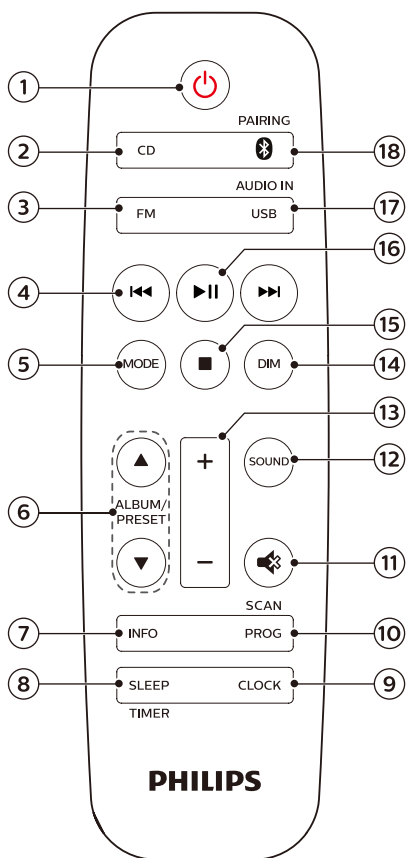

### 1 ❶

- Zapněte tento produkt nebo jej přeprňte do pohotovostního režimu.

### 2 ❷

- Vyberte zdroj CD.

### 3 ❸

- Vyberte zdroj FM.

### 4 ❹

- Přeskočit na předchozí/následující skladbu.
- Vyhledat v rámci stopy/disku/USB.

- Naladění FM stanice.
- Upravení času.

### 5 **MODE**

- Vybrání režimu náhodného přehrávání skladeb.
- Vybrání režimu opakování pro opakované přehrávání skladby nebo všech skladeb.

### 6 **ALBUM/PRESET ▲ / ▼**

- Vyberte předvolenou rozhlasovou stanici.
- Přeskočte na předchozí/následující album.

### 7 **INFO**

- Zobrazení informací o přehrávání.

### 8 **SLEEP/TIMER**

- Nastavte časovač spánku.
- Nastavte budík.

### 9 **CLOCK**

- Nastavení hodin.
- Zobrazte informace o hodinách.
- V pohotovostním režimu můžete stisknutím a přidržením přepínat a zapínat zobrazení hodin.

### 10 **PROG/SCAN**

- Programování skladeb.
- Programování rozhlasových stanic.
- Automatické ukládání rozhlasových stanic.

### 11

- Ztlumte nebo obnovte hlasitost.

### 12 **SOUND**

- Vyberte přednastavený zvukový efekt.

### 13 **+/- (hlasitost)**

- Nastavení hlasitosti.

### 14 **DIM**

- Upravte jas displeje.

### 15

- Zastavte přehrávání nebo vymažte program.

### 16 **▶||**

- Stisknutím spustíte, pozastavíte nebo obnovíte přehrávání.

### 17 **USB/AUDIO IN**

- Výběr zdroje USB.
- Výběr zdroje AUDIO IN.

### 18 **/PAIRING**

- Vyberte zdroj Bluetooth
- V režimu Bluetooth jej stiskněte a podržte déle než 2 sekundy, abyste odpojili aktuálně připojené zařízení a vstoupili do režimu párování.



## 3 Začínáme

### ! Upozornění

- Použití jiných ovládacích prvků, nastavení nebo provádění postupů, než je zde uvedeno, může mít za následek vystavení nebezpečnému záření nebo jiný nebezpečný provoz.

Vždy se řiďte pokyny v této kapitole jak jdou za sebou.

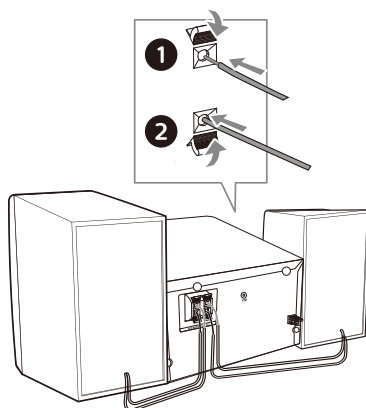

## Připojení reproduktorů

### ☰ Poznámka

- Kompletně zasuňte odizolovanou část každého drátu reproduktoru do zdířky.
- Pro lepší kvalitu zvuku používejte pouze dodané reproduktory.

- 1 U pravého reproduktoru vyhledejte zdířky na zadní straně hlavní jednotky označené s „R“.
- 2 Vložte červený drát do červené (+) zdířky a černý drát do černé (-) zdířky.
- 3 U levého reproduktoru vyhledejte zdířky na hlavní jednotce označené „L“.
- 4 Opakujte krok 2 a vložte kabel levého reproduktoru.

### Ke vložení jednotlivých vodičů reproduktoru:

- 1 Přidržte klapku zásuvky.
- 2 Kompletně vložte kabel reproduktoru.
- 3 Uvolněte klapku zásuvky.

## Připojení napájení

### ! Upozornění

- Nebezpečí poškození produktu! Zajistěte, aby napájecí napětí odpovídalo napětí vyznačenému na zadní nebo spodní straně jednotky
- Nebezpečí úrazu elektrickým proudem! Před zapojením napájecího síťového kabelu se ujistěte, že je zástrčka řádně upevněna. Při odpojování síťového kabelu vždy tahejte za zástrčku, nikdy za kabel.
- Před připojením napájecí šňůry se ujistěte, že jste dokončili všechna ostatní připojení.

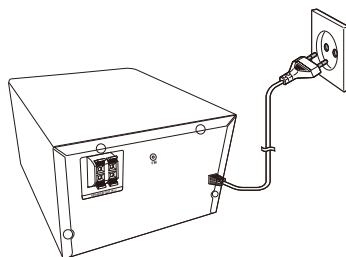

Připojte napájecí kabel do zásuvky ve zdi.

## Připravení dálkového ovladače

### ! Upozornění

- Nebezpečí poškození produktu! Pokud nebudete dálkový ovladač delší dobu používat, vyjměte baterie.
- Baterie obsahují chemické látky, proto je nutné je řádně zlikvidovat.

### Vložení baterie dálkového ovladače:

- 1 Otevřete přihrádku na baterie.
- 2 Vložte dodanou baterii AAA se správnou polaritou (+/-), jak je uvedeno.
- 3 Zavřete přihrádku na baterie.

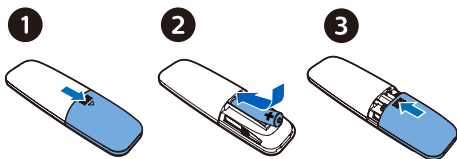

## Zapnutí

Stiskněte  $\odot$ .

- ↳ Produkt se přepne na poslední vybraný zdroj.

## Přepnutí do pohotovostního režimu

Dalším stisknutím  $\odot$  přepnete produkt do pohotovostního režimu bez zobrazení hodin nebo do pohotovostního režimu se zobrazením hodin.

- ↳ Rozsvítí se červený indikátor pohotovostního režimu.
- V pohotovostním režimu můžete stisknout a podržet **CLOCK** pro zapnutí nebo vypnutí zobrazení hodin.

### ☰ Poznámka

- Produkt se po 15 minutách nečinnosti přepne do pohotovostního režimu.
- Chcete-li dosáhnout účinné úspory energie, odpojte jakékoli externí elektronické zařízení od USB portu, pokud zařízení není užíváno.

## Nastavení hodin

- 1 V režimu zapnutí stiskněte a přidržte **CLOCK** po dobu delší než 2 sekundy, čímž přejdete do režimu nastavení hodin.
  - ↳ [24H] nebo [12H] se zobrazí na displeji.
- 2 Stisknutím  $\lll$  /  $\ggg$  zvolte **24H** nebo **12H** hodinový formát a poté stiskněte **CLOCK**.
  - ↳ Číslice hodin začnou blikat.
- 3 Stisknutím  $\lll$  /  $\ggg$  nastavte hodinu a poté stiskněte **CLOCK**.
  - ↳ Číslice minut začnou blikat.
- 4 Stisknutím  $\lll$  /  $\ggg$  nastavte minutu a poté stiskněte **CLOCK**.
  - ↳ Hodiny jsou nastaveny.

### ☰ Poznámka

- Chcete-li zobrazit hodiny v režimu zapnutí, krátce stiskněte **CLOCK**.
- V pohotovostním režimu můžete stisknout a podržet **CLOCK** pro zapnutí nebo vypnutí zobrazení hodin.
- Pokud je v pohotovostním režimu zapnuté zobrazení hodin, zvyšuje se spotřeba energie.

## 4 Přehrávání

### Přehrávání z disku

- 1 Stiskněte **CD** a zvolte zdroj CD.
- 2 Stisknutím **▲** otevřete přihrádku na disk.
- 3 Vložte disk potíštěnou stranou nahoru.
- 4 Stisknutím **▲** zavřete přihrádku na disk.  
↳ Přehrávání se spustí automaticky.  
Pokud ne, stiskněte **▶▶**.

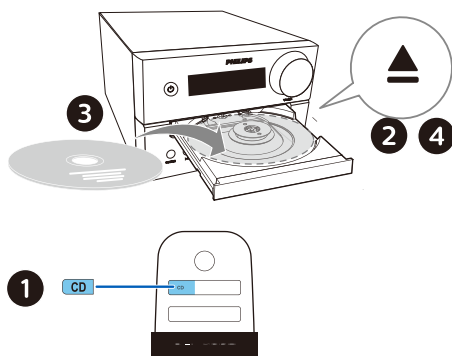

### Přehrávání z USB

#### Poznámka

- Ujistěte se, že USB zařízení obsahuje přehrávatelný zvukový obsah.

- 1 Připojte USB zařízení do otvoru .
- 2 Stiskněte **USB** a zvolte zdroj USB.  
↳ Přehrávání se spustí automaticky.  
Pokud ne, stiskněte **▶▶**.

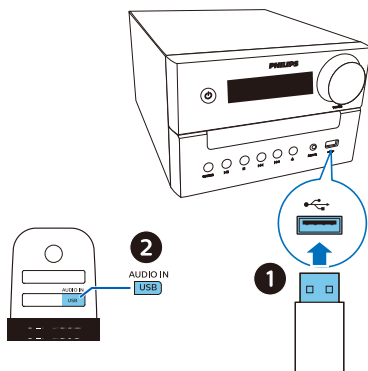

### Ovládání přehrávání

<b>▶▶</b>	Spustte, pozastavte nebo obnovte přehrávání.
<b>■</b>	Zastavte přehrávání.
<b>▲ / ▼</b>	Vyberte album nebo složku.
<b>◀◀ / ▶▶</b>	Stisknutím přejdete na předchozí nebo následující skladbu. Stisknutím a podržením vyhledávejte ve skladbě dozadu/dopředu.
<b>MODE</b>	Přehrávání skladby nebo všech skladeb opakovaně. Náhodné přehrávání skladeb.
<b>+/-</b>	Zvýšení nebo snížení hlasitosti.
	Ztlumení nebo zrušení ztlumení zvuku.
<b>SOUND</b>	Vyberte přednastavený ekvalizér zvuku.
<b>DIM</b>	Upravení jasu displeje.
<b>INFO</b>	Zobrazte informace o přehrávání.

### Přeskočení skladeb

**Pro CD:**  
Stisknutím **◀◀ / ▶▶** zvolte skladby.

### Pro disk MP3 a USB:

- 1 Stisknutím ▲/ ▼ zvolte album nebo složku.
- 2 Stisknutím ◀◀/ ▶▶ vyberete skladbu nebo soubor.

## Programování skladeb

Tato funkce umožňuje naprogramovat 20 skladeb v požadované sekvenci.

- 1 V režimu zastavení stiskněte **PROG/SCAN** pro aktivaci programového režimu.  
↳ [PO1] se zobrazí na displeji.
- 2 U skladeb MP3 stisknutím ▲/ ▼ vyberte album.
- 3 Stisknutím ◀◀/ ▶▶ vyberte skladbu a poté stiskněte **PROG/SCAN** pro potvrzení.
- 4 Opakováním kroků 2 až 3 naprogramujte další skladby.
- 5 Stisknutím ▶|| spustíte přehrávání naprogramovaných skladeb.

### Vymazání programu

Stiskněte ■ dvakrát.

## Přehrávejte ze zařízení podporujících technologii Bluetooth

### Poznámka

- Kompatibilita se všemi Bluetooth zařízeními není zaručena.
- Jakákoli překážka mezi jednotkou a zařízením může snížit provozní dosah.
- Efektivní provozní dosah mezi touto jednotkou a zařízením podporujícím Bluetooth je přibližně 10 metrů (30 stop).
- Jednotka si může zapamatovat až 8 dříve připojených Bluetooth zařízení.

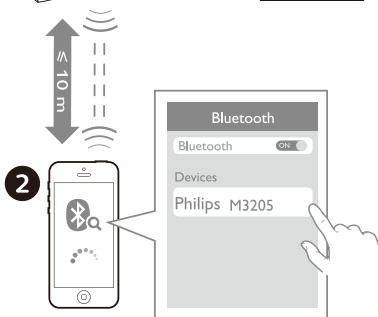
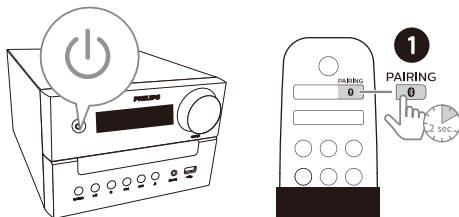

- 1 Stisknutím 0 vyberte zdroj Bluetooth.  
↳ [BT] Zobrazí se (Bluetooth).  
↳ Indikátor Bluetooth bliká modře.
- 2 Ve vašem zařízení, které podporuje Advanced Audio Distribution Profile (A2DP), povolte Bluetooth a vyhledejte Bluetooth zařízení, která lze spárovat (viz uživatelská příručka k zařízení).
- 3 Zvolte „Philips M3205“ v zařízení Bluetooth a v případě potřeby zadejte jako heslo pro párování „0000“.
  - Pokud nenajdete „Philips M3205“ nebo jej nemůžete s tímto produktem spárovat, stisknutím a přidržetím **PAIRING** po dobu delší než 2 sekundy přejdete do režimu párování.
  - ↳ Po úspěšném párování a připojení se indikátor Bluetooth rozsvítí modře a jednotka pípe dvakrát.

- 4 Spustíte skladbu na připojeném zařízení.
- ↳ Streamování audia z vašeho Zařízení s povoleným Bluetooth do tohoto produktu.

**Postup odpojení zařízení podporujícího technologii Bluetooth:**

- Deaktivujte Bluetooth na vašem zařízení.
- Stiskněte a podržte **PAIRING** po dobu 2 sekund přejdete do režimu párování.

## 5 Poslech FM rádia

### Naladění rozhlasové stanice

 Tip

- Umístěte anténu co nejdále od televizoru nebo od jiného zdroje záření.
- Pro optimální příjem plně vysuňte anténu a upravte její polohu.

- 1 Stiskněte **FM** a zvolte zdroj FM.
- 2 Stiskněte a podržte **◀◀/▶▶** déle než 2 sekundy.
  - ↳ Rádio automaticky naladí stanici se silným příjmem.
- 3 Opakováním kroku 2 naladíte další stanice.

**Naladění stanice se slabým příjmem:**

Opakovaně stiskněte tlačítko **◀◀/▶▶**, dokud nenajdete optimální příjem.

### Automatické ukládání rozhlasových stanic

 Poznámka

- Můžete uložit maximálně 10 stanic FM rádia

- 1 Stiskněte **FM** a zvolte zdroj FM.
- 2 Stiskněte a podržte **PROG/SCAN** déle než 2 vteřiny.
  - ↳ Všechny dostupné stanice jsou naprogramovány v pořadí síly příjmu vln.
  - ↳ První naprogramovaná rozhlasová stanice se vysílá automaticky.

---

## Manuální ukládání rozhlasových stanic

- 1 Ladění FM stanic.
- 2 Stiskněte **PROG/SCAN** pro aktivaci programového režimu.  
↳ [PO1] se zobrazí na displeji.
- 3 Stisknutím ▲ / ▼ přidělte této rozhlasové stanici číslo od 1 do 10 a poté stiskněte **PROG/SCAN** pro potvrzení.
- 4 Opakováním kroků 1-3 naprogramujte další stanice.



### Poznámka

- Chcete-li přepsat naprogramovanou stanici, uložte na její místo jinou stanici.

---

## Volba uložené stanice

V režimu FM stisknutím ▲ / ▼ vyberte číslo předvolby.

## 6 Nastavení zvuku

Následující operace se vztahují na všechna podporovaná média.

---

### Vybrání přednastaveného zvukového efektu

- Stiskněte **SOUND** opakovaně vyberte přednastavený zvukový efekt.

---

### Nastavení úrovně hlasitosti

- Na dálkovém ovladači stiskněte opakovaně +/- (hlasitost).
- Na hlavní jednotce otočte knoflíkem hlasitosti.

---

### Ztišení zvuku

- Stisknutím  vypněte nebo zapněte zvuk.

## 7 Další funkce

### Nastavení budíku

Tento produkt lze použít jako budík. Jako zdroj budíku můžete vybrat soubory disku, rádia nebo .mp3 na paměťovém USB zařízení.

#### Poznámka

- Časovač budíku není k dispozici v režimu AUDIO IN.
- Pokud je vybrán zdroj CD/USB, ale není vložen žádný disk nebo není připojeno žádné USB zařízení, je automaticky vybrán zdroj rádia.

- 1 Ujistěte se, že jste nastavili hodiny.
- 2 V pohotovostním režimu stiskněte a podržte **SLEEP/TIMER** déle než 2 vteřiny.  
↳ Číslice hodin blikají.
- 3 Opakovaným stisknutím **◀◀ / ▶▶** nastavte hodinu a poté stiskněte **SLEEP/TIMER** pro potvrzení.  
↳ Číslice minut blikají.
- 4 Stisknutím **◀◀ / ▶▶** nastavte minutu a poté stiskněte **SLEEP/TIMER** pro potvrzení.  
↳ Poslední vybraný zdroj budíku bliká.
- 5 Stisknutím **◀◀ / ▶▶** vyberte zdroj budíku (disk, USB nebo FM rádio) a poté stiskněte **SLEEP/TIMER** pro potvrzení.  
↳ **XX** bliká (XX označuje úroveň hlasitosti budíku).
- 6 Stisknutím **◀◀ / ▶▶** nastavte hlasitost budíku a poté stiskněte **SLEEP/TIMER** pro potvrzení.

### Zapnutí/vypnutí budíku

V pohotovostním režimu opakovaně stiskněte **SLEEP/TIMER** pro aktivaci a deaktivaci budíku.

↳ Pokud je aktivován budík, zobrazí se .

- V pohotovostním režimu můžete stisknout a podržet **CLOCK** pro zapnutí nebo vypnutí zobrazení hodin.

### Nastavení časovače spánku

Tento hudební systém se může po uplynutí nastavené doby automaticky přepnout do pohotovostního režimu.

- Když je hudební systém zapnutý, opakovaně stiskněte **SLEEP/TIMER** a vyberte nastavenou dobu (v minutách).  
↳ Když je aktivován časovač spánku, zobrazí se **zZ**.

#### Deaktivace časovače spánku

- Stiskněte **SLEEP/TIMER** dokud se nezobrazí [OFF] (spánek vypnut).  
↳ Když je časovač spánku deaktivován, **zZ** zmizí.

### Poslech externího zařízení

Prostřednictvím této jednotky můžete poslouchat externí zařízení pomocí propojovacího kabelu MP3.

- 1 Připojte propojovací kabel MP3 (není součástí dodávky) mezi:
  - **AUDIO IN** konektorem (3,5 mm) na produktu,
  - a konektorem sluchátek na externím zařízení.
- 2 Stiskněte **AUDIO IN** pro volbu **AUDIO IN** zdroje.
- 3 Začněte přehrávat zařízení (viz uživatelská příručka k zařízení).

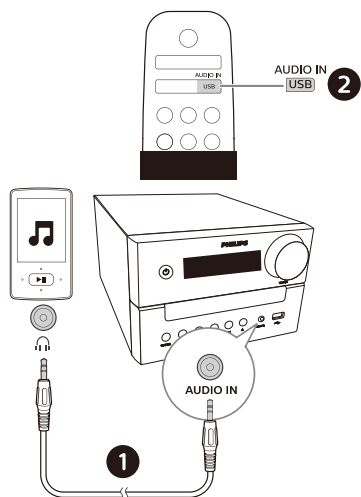

## Poznámka

- Kompatibilita tohoto produktu se všemi zařízeními není zaručena.

## Nabíjení vašeho zařízení

S tímto mikro hudebním systémem můžete nabíjet svá externí zařízení, jako je váš mobilní telefon, MP3 přehrávač nebo jiná mobilní zařízení.

- 1 Pomocí USB kabelu propojte USB konektor tohoto produktu s USB konektorem zařízení.

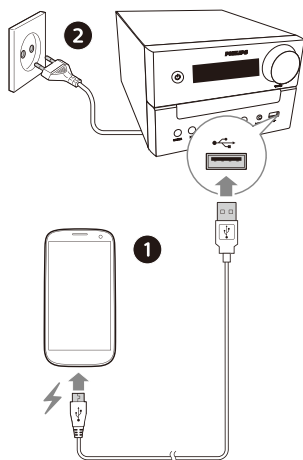

- 2 Připojte produkt k napájení.  
↳ Jakmile je zařízení rozpoznáno, spustí se nabíjení.



# 8 Informace o výrobku



## Poznámka

- Informace o výrobku se mohou změnit bez předchozího upozornění.

## Specifikace

- **Jmenovitý výstupní výkon (Zesilovač):**
  - Celkem 18W (max.)
- **Akustická frekvenční charakteristika:** 66Hz -20KHz
- **Měnič reproduktoru:** 2 x 3" plný rozsah 6Ω;
- **Vylepšení basů:** 2 x basový port
- **Typ podporovaných disků:** CD-DA, CD-R, CDRW, MP3-CD (8/12 cm)
- **Verze Bluetooth:** V4.2
- **Podporované profily Bluetooth:** A2DP V1.3, AVRCP V1.6
- **Frekvenční pásmo Bluetooth / Výstupní výkon:** 2,402GHz ~ 2,480GHz pásmo ISM / ≤4 dBm (třída 2)
- **USB přehrávání:**
  - Typ A, USB Direct 2.0, 5V / 1A, formát souboru MSC, FAT 16/32,
  - Podpora USB až do 32G
- **USB nabíjení:**  
Max. 1A (pohotovostní režim); Max. 500 mA (zdroj USB); 1A max (zdroj BT/Rádio/CD/Audio)  
\* *Skutečný nabíjecí proud závisí na mobilních zařízeních.*
- **Frekvenční rozsah tuneru:** FM 87,5-108 MHz
- **Předvolby stanic:** 10
- **Vstupní úroveň AUDIO IN:** 500mV ±100mV RMS

- **Napájení:** 100-240 V~, 50/60 Hz (AC vstup)
- **Provozní spotřeba energie:** 20 W
- **Spotřeba energie v pohotovostním režimu:** <0,5 W (zobrazení hodin vypnuto)
- **Rozměry (Š x V x H):**  
180 x 121 x 247 mm (hlavní jednotka);  
150 x 238 x 125 mm (reproduktor)
- **Hmotnost:** 1,6 kg (hlavní jednotka);  
2x0,96 kg (reproduktor)

## Informace o přehrávatelnosti USB

### Kompatibilní USB zařízení:

- USB flash paměť (USB 2.0 nebo USB 1.1)
- USB flash přehrávače (USB 2.0 nebo USB 1.1)
- paměťové karty (pro práci s touto jednotkou je zapotřebí další čtečka karet)

### Podporované formáty USB:

- Formát USB nebo souborový formát: FAT12, FAT16, FAT32 (velikost sektoru: 512 bytů)
- Přenosová rychlost MP3 (přenosová rychlost): 32-320 kb/s a proměnná přenosová rychlost
- Vnoření adresáře do maximálně 8 úrovní
- Počet alb/složek: maximálně 99
- Počet skladeb/titulů: maximálně 999
- Název souboru v Unicode UTF8 (maximální délka: 32 bytů)

### Nepodporované formáty USB:

- Prázdná alba: prázdné album je album, které neobsahuje soubory MP3 a na displeji se nezobrazí.

## Podporované formáty disků MP3

- ISO9660, Joliet
- Maximální počet titulů: 128 (v závislosti na délce názvu souboru)
- Maximální počet alb: 99
- Podporované vzorkovací frekvence: 32 kHz, 44,1 kHz, 48 kHz
- Podporované přenosové rychlosti: 32~256 (kbps), variabilní přenosové rychlosti

## 9 Odstraňování závad



### Varování

- Nikdy neodstraňujte kryt zařízení.

Pro zachování záruky se nikdy sami nepokoušejte rádio opravit.

Pokud se při používání rádia objeví problémy, než se obrátíte na servis, zkontrolujte následující body. Pokud problém přetrvává, přejděte na webovou stránku společnosti Philips ([www.philips.com/support](http://www.philips.com/support)). Při kontaktování společnosti Philips mějte zařízení při sobě, abyste mohli sdělit číslo modelu a výrobní číslo.

### Bez napájení

- Ujistěte se, že je síťový kabel zařízení správně připojen.
- Ujistěte se, že je síťová zásuvka napájena.
- Jako funkce úspory energie se systém automaticky vypne 15 minut poté, co přehrávání stopy dosáhne konce a žádné ovládání není v provozu.

### Žádný nebo špatný zvuk

- Upravte hlasitost.
- Zkontrolujte, zda jsou reproduktory správně připojeny.
- Zkontrolujte, zda jsou odizolované vodiče reproduktorů připnuté.

### Rádio nereaguje

- Odpojte a znovu připojte síťovou zástrčku a znovu zapněte jednotku.
- Jako funkce úspory energie se systém automaticky vypne 15 minut poté, co přehrávání stopy dosáhne konce a žádné ovládání není v provozu.

### Dálkový ovladač nefunguje

- Před stisknutím jakéhokoli funkčního tlačítka nejprve vyberte pomocí dálkového ovladače správný zdroj namísto hlavní jednotky.

- Zmenšíte vzdálenost mezi dálkovým ovladačem a jednotkou.
- Vložte baterii se správnou polaritou (značky +/-) vyrovnanou podle obrázku.
- Vyměňte baterii.
- Namiřte dálkový ovladač přímo na senzor na přední straně jednotky.

#### **Nebyl detekován žádný disk**

- Vložte disk.
- Zkontrolujte, zda není disk vložen obráceně.
- Počkejte, až se kondenzace vlhkosti na čočce odstraní.
- Vyměňte nebo vyčistěte disk.
- Použijte finalizované CD nebo disk správného formátu.

#### **V USB zařízení nelze zobrazit některé soubory**

- Počet složek nebo souborů v USB zařízení překročil určitý limit. Tento jev není závada.
- Formáty těchto souborů nejsou podporovány.

#### **USB zařízení není podporováno**

- USB zařízení není s jednotkou kompatibilní. Zkuste jiné.

#### **Špatný příjem rádia**

- Zvětšíte vzdálenost mezi jednotkou a vaším televizorem nebo jinými zdroji záření.
- Kompletně vysuňte anténu rádia.

#### **Přehrávání hudby na tomto přístroji není dostupné ani po úspěšném připojení Bluetooth.**

- Zařízení nelze použít k bezdrátovému přehrávání hudby prostřednictvím této jednotky.

#### **Kvalita zvuku je po připojení k zařízení s povolenou funkcí Bluetooth špatná.**

- Příjem Bluetooth je slabý. Přesuňte zařízení blíže k této jednotce nebo odstraňte jakékoliv překážky mezi nimi.

#### **Bluetooth nelze s tímto přístrojem propojit.**

- Zařízení nepodporuje profily požadované pro tuto jednotku.
- Funkce Bluetooth zařízení není povolena. Informace o povolení funkce naleznete v uživatelské příručce k zařízení.
- Tato jednotka není v režimu párování.
- Tato jednotka je již připojena k jinému Bluetooth zařízení. Odpojte toto zařízení a zkuste to znovu.

#### **Spárované mobilní zařízení se neustále připojuje a odpojuje.**

- Příjem Bluetooth je slabý. Přesuňte zařízení blíže k této jednotce nebo odstraňte jakékoliv překážky mezi nimi.
- Některé mobilní telefony se mohou při volání nebo ukončení hovoru neustále připojovat a odpojovat. To neznamena žádnou závadu této jednotky.
- U některých zařízení může být připojení Bluetooth deaktivováno automaticky v rámci funkce úspory energie. To neznamena žádnou závadu této jednotky.

#### **Časovač nefunguje**

- Nastavte hodiny správně.
- Zapněte časovač.

#### **Nastavení hodin/časovače bylo vymazáno**

- Napájení bylo přerušeno nebo napájecí kabel byl odpojen.
- Resetujte hodiny/časovač.

### **Jak udržet nebo zapnout zobrazení hodin v pohotovostním režimu?**

- V pohotovostním režimu stiskněte a podržte **CLOCK** pro zapnutí nebo vypnutí zobrazení hodin.



Technické údaje se mohou změnit bez předchozího upozornění.

2020 © Philips a Philips Shield Emblem jsou registrované ochranné známky společnosti Koninklijke Philips N.V. a používají se na základě licence. Tento produkt byl vyroben společností MMD Hong Kong Holding Limited nebo některou z jejích přidružených společností a je prodáván na její odpovědnost. MMD Hong Kong Holding Limited je ve vztahu k tomuto produktu ručitelem.

