

MATERIALS IN COMPLIANCE WITH REQUIREMENTS
 OF EU DIRECTIVE 2002/95/CE + AMENDMENTS
 ALL RIGHTS RESERVED. THE REPRODUCTION OF ANY PART
 WITHOUT OUR WRITTEN CONSENT IS FORBIDDEN

RELEASE LEVEL
PRODUCTION RELEASED

	(E)						
	(D)						
	(C)						
	(B)						
xxxxx	(A)	08.08.19	Fonksiyon tablosunda deklarasyon deęişiklięi.				C.FİDANCI
CL N°	REV.	DATE	MODIFY DESCRIPTION				MODIFIED BY
SPECIFICATION		DATE	SIGNATURE		PROPERTY OF CANDY·HOOVER GROUP		
GENERAL TOLERANCE ISO 2768 - m		03.05.2019	DRAWN C.FİDANCI				
		CHECKED		NAME USER MANUEL C HNTTF15 STM			
		03.05.2019	-				
BASE CODE		FOR CANDY HOB		(LOCAL LANGUAGE) USER MANUEL C HNTTF15 STM			
TREATMENT		WEIGHT	SCALE	PART CODE		SHEET	
-		Kg.	1:1	4 2 8 3 1 6 6 0		1/1	
MATERIAL		SIZE	REPLACE No	ORIGIN	CL No	Class Specification	
-		A4	FR	-----	-----	xxxxx	
			35			SC 000-000	

CANDY

TROUBY

NÁVOD K OBSLUZE

CZ

38

RÚRA NA PEČENIE

NÁVOD NA POUŽITIE

SK

47

- Během vaření může ve vnitřním prostoru trouby nebo na skle dveří docházet ke kondenzaci vlhkosti. Jedná se o normální stav. Chcete-li tento efekt omezit, počkejte po zapnutí napájení 10–15 minut, než vložíte jídlo do trouby. Kondenzace v každém případě zmizí, jakmile trouba dosáhne teploty vaření.
 - Vařte zeleninu v nádobě s víkem namísto otevřeného zásobníku.
 - Nenechávejte jídlo uvnitř trouby po uvaření po dobu delší než 15–20 minut.
 - **UPOZORNĚNÍ:** Spotřebič a jeho přístupné části se během použití zahřívají. Nedotýkejte se topných prvků.
 - **UPOZORNĚNÍ:** přístupné části se mohou při používání trouby zahřát. Děti musejí být udržovány v bezpečné vzdálenosti.
 - Tento spotřebič smí používat děti starší 8 let a osoby se sníženými fyzickými, sensorickými nebo mentálními schopnostmi nebo bez dostatečných zkušeností, pokud jsou pod dohledem a byly poučeny o použití spotřebiče a možném riziku.
 - Nedovolte dětem hrát si se spotřebičem.
 - Čištění a údržbu nesmí provádět děti bez dohledu.
 - Během použití se spotřebič zahřívá. Nedotýkejte se ohřevných prvků uvnitř trouby.
 - UPOZORNĚNÍ:** Přístupné části mohou být během provozu horké. Udržujte děti mimo dosah spotřebiče.
 - Nepoužívejte drsné čističe ani ostré kovové předměty k čištění skla dvírek trouby, neboť můžete poškrábat povrch.
 - Vypněte troubu před sejmutím ochrany a po očištění nasadte ochranu v souladu s pokyny.
 - Používejte pouze tepelní sondu doporučenou pro tuto troubu.
 - K čištění nepoužívejte vysokotlaké parní čističe.
 - Připojte zástrčku k napájecímu kabelu, který je schopen vydržet napětí, proud a zátěž uvedené na štítku a který je opatřen uzemňovacím kontaktem. Zásuvka musí být vhodná pro zatížení uvedené na štítku a musí mít zapojený a funkční uzemňovací kontakt. Uzemňovací vodič má žlutozelenou barvu. Tuto operaci by měl provádět odborník s vhodnou kvalifikací. V případě neslučitelnosti mezi zásuvkou a zástrčkou spotřebičů požádejte kvalifikovaného elektrikáře, aby zásuvku nahradil jiným vhodným typem. Zástrčka i zásuvka musejí odpovídat platným normám země instalace. Připojení k napájecímu zdroji lze provést také tak, že mezi spotřebičem a zdrojem energie, který zvládne maximální připojenou zátěž a který je v souladu se stávajícími právními předpisy, je umístěn omnipolární vypínač. Žlutozelený uzemňovací kabel by neměl být přerušen vypínačem. Zásuvka nebo omnipolární vypínač používaný pro připojení by měl být při instalaci spotřebiče snadno přístupný.
 - Odpojení lze zajistit přístupnou zástrčkou nebo začleněním spínače v pevném zapojení v souladu s pravidly elektroinstalace.
 - Pokud je napájecí kabel poškozen, musí být nahrazen kabelem nebo speciálním svazkem, který je k dispozici u výrobce. Případně se obraťte na zákaznický servis.
 - Typ napájecího kabelu musí být H05V2V2-F.
 - Nedodržení výše uvedených pokynů může ohrozit bezpečnost spotřebiče a zneplatnit záruku.
 - Před čištěním by měl být odstraněn veškerý přebytek rozlitého materiálu.
 - Během procesu pyrolytického čištění se mohou povrchy zahřát více, než je obvyklé, proto je nutné děti udržovat v bezpečné vzdálenosti.
 - Spotřebič nesmí být instalován za ozdobnými dvířky, aby nedošlo k přehřátí.
 - Když umístíte polici uvnitř, ujistěte se, že zářezka směřuje nahoru a dozadu do komory. Police musí být zasunuta zcela do komory.
 - **VAROVÁNÍ:** Nepotahujte stěny trouby alobalem ani jednorázovými ochrannými produkty, které jsou k dostání v obchodech. Hliníková fólie nebo jakákoli jiná ochrana způsobuje v přímém kontaktu se smaltovaným povrchem riziko roztavení nebo poškození smaltovaného povrchu uvnitř trouby.
 - **VAROVÁNÍ:** V žádném případě neodstraňujte těsnění dveří trouby.
 - **VAROVÁNÍ:** Riziko popálení a poškození přístroje
- Použití funkce s párou
- Vypouštěná pára může způsobit popálení: Otvírejte dvířka opatrně, aby nedošlo ke zranění po použití funkce vaření s párou.
- **UPOZORNĚNÍ:** Nedoplňujte vodu do prohlubně během vaření nebo pokud je trouba horká.
 - K provozování spotřebiče při jmenovitých frekvencích nejsou nutné žádné další úkony ani nastavování

Obecné pokyny

40

- 1.1 Bezpečnostní pokyny
- 1.2 Elektrická bezpečnost
- 1.3 Doporučení
- 1.4 Instalace
- 1.5 Odpadové hospodářství
- 1.6 Prohlášení o shodě

Popis výrobku

41

- 2.1 Přehled
- 2.2 Příslušenství
- 2.3 První použití

Použití trouby

42

- 3.1 Popis displeje
- 3.2 Režimy vaření
- 3.3 Použití funkce páry

Čištění a údržba trouby

44

- 4.1 Obecné poznámky k čištění
- 4.2 Funkce Aquactiva
- 4.3 Údržba
 - Demontaž i czyszczenie drabinek
 - Wyjmowanie drzwiczek piekarnika
 - Wyjmowanie i czyszczenie szyby drzwiczek
 - Wymiana żarówki

Řešení potíží

46

- 5.1 Často kladené otázky

1. Obecné pokyny

Děkujeme Vám, že jste si zvolili jeden z našich výrobků. Pro dosažení nejlepších výsledků s troubou byste si měli pečlivě přečíst tento návod a uschovat jej pro budoucí použití. Před instalací trouby si poznamenejte výrobní číslo, abyste jej mohli poskytnout pracovníkům zákaznických služeb v případě nutnosti opravy. Po vyjmutí trouby z obalu zkontrolujte, zda nedošlo během přepravy k jejímu poškození. Máte-li pochybnosti, troubu nepoužívejte a požádejte kvalifikovaného technika o radu. Uchovávejte všechny obalový materiál (plastové sáčky, polystyrén, hřebíky) mimo dosah dětí. Při prvním zapnutí trouby se může linout silný páchnoucí kouř, který je způsoben prvním ohřevem lepidla na izolačních deskách v troubě. To je naprosto normální, a pokud k tomu dojde, je třeba počkat, než se kouř rozptýlí, a teprve poté vložit do trouby pokrmu. Výrobce neponese žádnou odpovědnost v případech, kdy nebudou dodrženy pokyny obsažené v tomto dokumentu.

POZNÁMKA: funkce, vlastnosti a doplňky trouby uváděné v tomto návodu se budou lišit v závislosti na modelu, který jste zakoupili.



1.1 Bezpečnostní pokyny

Používejte troubu pouze ke stanovenému účelu, kterým je pečení potravin; jakékoliv jiné použití, například jako zdroj tepla, je považováno za nevhodné a proto nebezpečné. Výrobce nemůže nést odpovědnost za případné škody vzniklé nesprávným či nevhodným používáním.

Použití jakéhokoliv elektrického spotřebiče předpokládá dodržování některých základních pravidel:

- neodpojujte napájecí kabel ze zásuvky taháním;
- nedotýkejte se spotřebiče mokřma nebo vlhkýma rukama či nohama;
- použití adaptérů, rozdvojek a prodlužovacích kabelů není zásadně doporučeno;
- v případě selhání nebo a/nebo špatné funkce vypněte spotřebič a nemanipulujte s ním.

1.2 Elektrická bezpečnost

ZAJISTĚTE, ABY ELEKTRICKÁ ZAPOJENÍ PROVÁDĚL ELEKTRIKÁŘ NEBO KVALIFIKOVANÝ TECHNIK.

Napájecí zdroj, ke kterému je trouba připojena, musí být v souladu s právními předpisy platnými v zemi instalace.

Výrobce nenese žádnou zodpovědnost za případné škody způsobené nedodržением těchto pokynů. Trouba musí být připojena k elektrické síti prostřednictvím uzemněné zásuvky nebo odpojovače s více póly, v závislosti na právních předpisech platných v zemi instalace. Elektrické napájení je třeba chránit vhodnými pojistkami a použité kabely musí být správně napájení trouby.

ZAPOJENÍ

Trouba je dodávána s napájecím kabelem, který by měl být připojen pouze k elektrickému zdroji s 220–240 V AC 50 Hz mezi fázemi nebo mezi fází a nulovým vodičem. Pře připojením trouby k elektrické síti je důležité zkontrolovat:

- napájecí napětí uvedené na voltmetru;
- nastavení odpojovače.

Uzemňovací vodič připojený k zemnici svorce trouby musí být připojen k zemnici svorce napájecího zdroje.

VAROVÁNÍ

Před připojením trouby k elektrické síti požádejte kvalifikovaného elektrikáře o kontrolu spojitosti zemnicí svorky elektrického napájení. Výrobce nenese žádnou odpovědnost za nehody nebo jiné problémy způsobené nepřipojením trouby k zemnici svorce nebo uzemněním, které má vadnou spojitost.

POZNÁMKA: protože trouba může vyžadovat údržbu, je vhodné mít k dispozici další elektrickou zásuvku, ke které lze troubu připojit po vyjmutí z prostoru, ve kterém je nainstalována. Napájecí kabel smí být nahrazen pouze servisním technikem nebo technikem s rovnocennou kvalifikací.

1.3 Doporučení

Po každém použití trouby napomůže minimální vyčištění udržet troubu v dokonalé čistotě.

Nevykládejte stěny trouby hliníkovou fólií nebo jednorázovou ochranou dostupnou ve specializovaných prodejnách.

U hliníkové fólie nebo jakékoliv jiné ochrany hrozí při přímém kontaktu s horkým smaltem riziko tavení a poškození vnitřního smaltu. Aby se zabránilo nadměrnému znečištění trouby a výsledným silným kouřovým zápachům, doporučujeme nepoužívat troubu při velmi vysokých teplotách. Je lepší prodloužit dobu pečení a mírně snížit teplotu.

Vedle příslušenství dodávaného s troubou doporujeme používat pouze nádoby a pečicí formy odolné proti velmi vysokým teplotám.

1.4 Instalace

Výrobci nemají žádnou povinnost provádět instalaci. Pokud je požadována pomoc výrobce k nápravě škod způsobených nesprávnou instalací, na takovou pomoc se nevztahuje záruka. Je nutno dodržet pokyny pro instalaci určené pro odborně vyškolené pracovníky. Nesprávná instalace může způsobit újmu nebo zranění na osobách, zvířatech nebo věcech. Výrobce nemůže být za takové škody nebo zranění zodpovědný.

Trouba může být umístěna ve výšce ve sloupci nebo pod pracovní deskou. Před upevněním je nutné zajistit dobré větrání v prostoru pro troubu, které umožní řádnou cirkulaci čerstvého vzduchu potřebného pro chlazení a ochranu vnitřních částí. Na základě typu upevnění vytvořte otvory popsané na poslední straně.

1.5 Odpadové hospodářství a ochrana životního prostředí



Tento spotřebič je označen v souladu s evropskou směrnicí 2012/19/EU o odpadních elektrických a elektronických zařízeních (OEEZ). OEEZ obsahují jak znečišťující látky (které mohou mít negativní vliv na životní prostředí), tak i základní prvky (které mohou být znovu použity). Je důležité, aby OEEZ podstoupily zvláštní zacházení pro správné odstranění a likvidaci znečišťujících látek a obnovení všech materiálů. Jednotlivci mohou hrát významnou roli při ochranně životního prostředí před OEEZ; je nutné dodržovat některá základní pravidla:

- s odpadními elektrickými a elektronickými zařízeními se nesmí zacházet jako s domovním odpadem;

- OEEZ by měly být odvezeny do speciálních sběrných dvorů spravovaných místním úřadem nebo registrovanou společností. V mnoha zemích může být k dispozici vyzvednutí velkých OEEZ u zákazníka. Když koupíte nový spotřebič, můžete starý odevzdat obchodníkovi, který musí bezplatně přijmout jeden starý spotřebič za jeden nový prodaný spotřebič, pokud se jedná o ekvivalentní typ se stejnými funkcemi, jaké má nový zakoupený spotřebič.

Šetrnost a ohleduplnost k životnímu prostředí Kdyžoli je to možné, vyhněte se přehřátí trouby a vždy se ji snažte naplnit. Otevřete dvířka trouby co možná nejméně často, protože při každém otevření uniká teplo z dutiny. Pro významnou úsporu energie vypněte troubu 5 až 10 minut před plánovaným koncem doby pečení a využijte zbytkové teplo, které trouba nadále generuje. Udržujte těsnění v čistotě a v pořádku, aby nedocházelo k unikání tepla z trouby. Máte-li hodinový tarif, program „zpožděné pečení“ usnadňuje úspory energie přesunutím doby vaření na dobu s nižší sazbou.

Šetrnost a ohleduplnost k životnímu prostředí Kdyžoli je to možné, vyhněte se přehřátí trouby a vždy se ji snažte naplnit. Otevřete dvířka trouby co možná nejméně často, protože při každém otevření uniká teplo z dutiny. Pro významnou úsporu energie vypněte troubu 5 až 10 minut před plánovaným koncem doby pečení a využijte zbytkové teplo, které trouba nadále generuje. Udržujte těsnění v čistotě a v pořádku, aby nedocházelo k unikání tepla z trouby. Máte-li hodinový tarif, program „zpožděné pečení“ usnadňuje úspory energie přesunutím doby vaření na dobu s nižší sazbou.

1.6 Prohlášení o shodě

Kde náleží, díly tohoto přístroje vyhovují NAŘÍZENÍ (EK) č. 1935/2004 o materiálech a předmětech určených pro styk s potravinami;

NAŘÍZENÍ KOMISE (EK) Č. 2023/2006 o správné výrobní praxi pro materiály a předměty určené pro styk s potravinami.

Umístěním značky **CE** na tento produkt potvrzujeme shodu se všemi příslušnými evropskými směrnici týkajícími se bezpečnosti, ochrany zdraví a ochrany životního prostředí, které lze použít pro tento produkt.

2. Popis výrobku

2.1 Přehled

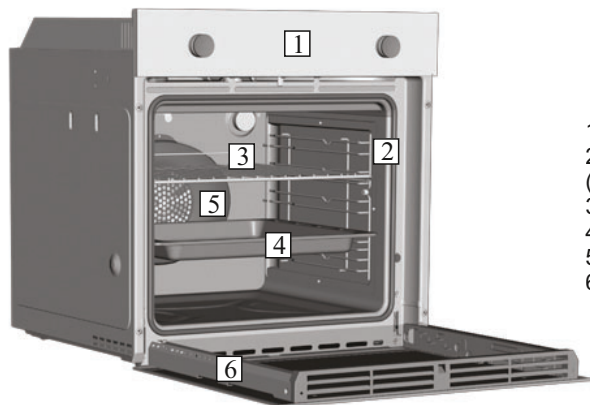

1. Ovládací panel
2. Polohy polic (podélný drátěný rošt, je-li součástí dodávky)
3. Kovový rošt
4. Odkapávací plech
5. Ventilátor (za ocelovou deskou)
6. Dvířka trouby

2.2 Příslušenství

1 Odkapávací plech



Shromažďuje zbytky, které odkapávají během pečení potravin na roštích.

3 Boční drátěné mřížky



Boční drátěné mřížky pokud zahrnuty.

2 Kovový rošt

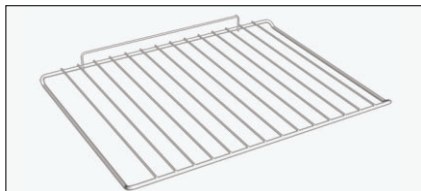

Drží pečící plechy a talíře.

2.3 První použití

PŘEDBĚŽNÉ ČIŠTĚNÍ

Před prvním použitím trouby vyčistěte. Otřete vnější povrchy vlhkým měkkým hadříkem. Umyjte všechna příslušenství a vytřete vnitřek trouby roztokem horké vody a promývací kapaliny. Nastavte prázdnou troubu na maximální teplotu a ponechte ji zapnutou zhruba po dobu 1 hodiny. To odstraní veškeré zápachy novosti.

3. Použití trouby

3.1 Popis displeje

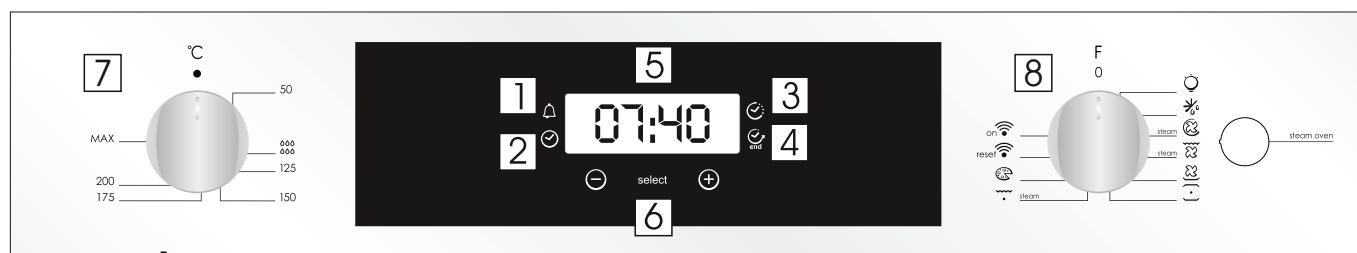



- 1- Doba pečení
- 2- Nastavení hodin
- 3- Časovač
- 4- Konec pečení
- 5- Zobrazení teploty nebo času
- 6- Tlačítka nastavení
- 7- Volič funkcí
- 8- Volič teploty













VAROVÁNÍ: první operace lze provádět když trouba byla nainstalována nebo po přerušení napájení (když je displej pulzující – bliká a ukazuje 12:00) je nastavení funkce správného času. Toho je dosaženo takto.

- Stiskněte centrální tlačítko 4 krát
- Nastavte čas "-" tlačítek "+".
- Uvolněte všechna tlačítka.

UPOZORNĚNÍ: Le four ne peut fonctionner qu'après réglage de l'heure.

FUNKCE	JAK AKTIVOVAT	JAK VYPNOUT	CO TO DĚLÁ	VÝHODY
DĚTSKÁ POJISTKA	<ul style="list-style-type: none"> • Dětský zámek Funkce se aktivuje dotykem Set (+) po dobu minimálně 5 sekund. Od tohoto okamžiku se u všech ostatních funkcích uzamknou a na displeji bude blikat STOP a nastavení času. 	<ul style="list-style-type: none"> • Dětský zámek Funkce je deaktivována dotykem tlačítka Set (+) opět na minimálně 5 sekund. Od této chvíle jsou možnosti všech funkcí volitelné znovu. 		
MINUTKA 	<ul style="list-style-type: none"> • Stiskněte centrální tlačítko 1 krát. • Stisknutím tlačítka "-" "+" nastavte požadovaný čas. • Uvolněte všechna tlačítka. 	<ul style="list-style-type: none"> • Stiskněte středové tlačítko Když nastavený čas jako uplynulý zvukový alarm je aktivován (tento alarm bude zastavit na jeho vlastní, nicméně to může být okamžitě zastaveno stisknutím tlačítka) SELECT. 	<ul style="list-style-type: none"> • Zvuky alarmu na konec nastaveného času. Během procesu, displeji se zobrazí zbývající čas. 	<ul style="list-style-type: none"> • Umožňuje použít troubu jako budík (může být aktivní buď při provozu trouby nebo samostatně (při provozu trouby))
DOBA PEČENÍ 	<ul style="list-style-type: none"> • Stiskněte centrální tlačítko 2 krát. • Stisknutím tlačítka "-" Nebo "+" nastavit délka vaření požadované. • Uvolněte všechna tlačítka • Nastavte funkci pečení s funkce trouby voličem. 	<ul style="list-style-type: none"> • Je-li uplynutí doby trouba se vypne automaticky. Pokud byste chcete zastavit vaření dříve buď vypněte funkci voliče 0, nebo nastavený čas 0:00 (SELECT a "-" "+" Tlačítka). 	<ul style="list-style-type: none"> • Umožňuje nastavení vaření čas potřebný pro vybrané receptury. • Chcete-li zkontrolovat, jak dlouho zůstane spustit stisknutím SELECT Tlačítko 2 krát. • Chcete-li změnit / změnit přednastavený čas stiskněte tlačítko SELECT a "-" "+" tlačítka. 	<ul style="list-style-type: none"> • Stiskněte jakékoli tlačítko pro zastavení signálu. Stiskněte centrální Tlačítko pro návrat do hodiny funkce.
KONEC PEČENÍ 	<ul style="list-style-type: none"> • Stiskněte centrální tlačítko 3 krát. • Stisknutím tlačítka "-" "+" nastavit čas, kdy Chcete troubu na vypnout. • Uvolněte tlačítka • Nastavte funkci pečení s funkce trouby volič. 	<ul style="list-style-type: none"> • v době stanovené, trouba vypne. Chcete-li přepnout off ručně, troubu voličem funkcí na Pozici O. 	<ul style="list-style-type: none"> • Umožňuje nastavení - konec pečení • Chcete-li zkontrolovat nastavený čas stiskněte centrální tlačítko 3 krát • Chcete-li změnit nastavení Tlačítka času stiskněte SELECT + "-" "+". 	<ul style="list-style-type: none"> Tato funkce se obvykle používá s "čas vaření" funkce. Například pokud jídlo musí být vařené po dobu 45 minut a musí být připravena do 12:30, vyberte požadovanou funkci, nastavte dobu vaření na 45 minut a do konce doby vaření až 12:30. Na konci doby vaření nastavené, bude trouba automaticky vypne a zvukový alarm bude zvonit.

3.2 Režimy vaření

Volič funkce	T °C omezení	Funkce (Závisí na modelu trouby)
		SVĚTLO: Zapne světlo v troubě.
		ROZMRAZOVÁNÍ: Je-li volič nastaven do této polohy. Ventilátor dmýchá vzduch o pokojové teplotě kolem zmrzlého pokrmu a tak jej za několik minut rozmrazí bez toho, aby se jakkoli změnil obsah proteinů v pokrmu.
* 	50 ÷ MAX	VÍCEÚROVŇOVÉ: Doporučujeme používat tuto metodu pro drůbež, těstoviny, ryby a zeleninu. Teplo proniká do pokrmu lépe a zkrátí se také doba pečení a předehřevu. Můžete péct různé pokrmy zároveň se stejnou přípravou nebo bez přípravy v jedné nebo více pozicích. Tato metoda pečení zajišťuje rovnoměrnou distribuci tepla a zabraňuje smísení vůní. Při současném pečení více pokrmů nastavte o deset minut delší dobu.
 STEAM	50 ÷ MAX	VÍCEÚROVŇOVÉ + PÁRA : Horký vzduch je rozložen do různých pater, což umožňuje tuto funkci ideálně využívat pro současné vaření/pečení různých pokrmů, aniž by se mísily chutě a vůně. Při stisknutí tlačítka PÁRA bude funkce páry pracovat v souladu s klasickým teplem a zaručí Vaším pokrmům maximální chuť, dokonalé vykynutí a tu nejlepší konzistenci. Tento mód je vhodný pro pečení pečiva z listového těsta, kynutých sladkostí, chleba a pizzy, grilovaného masa a ryb.
	50 ÷ MAX	GRIL + VENTILÁTOR: používejte turbo-gril se zavřenými dvířky. Horní topné těleso se používá spolu s ventilátorem dmýchajícím vzduch uvnitř trouby. Předehřev je nezbytný u tmavých mas, ale nikoli u bílých mas. Ideální pro pečení pokrmů o velké tloušťce, celých kusů jako je pečené vepřové, drůbež atd. Umístěte pokrm určený ke grilování přímo do středu roštu ve střední poloze. Zasaňte pod rošt odkapávací plech pro zachycení šťáv. Zajistěte, aby nebyl pokrm příliš blízko u grilu. V polovině pečení pokrm obraťte.
 STEAM	50 ÷ MAX	GRIL + VENTILÁTOR + PÁRA : Při současném použití ventilace a horního topného tělesa se dokonale upečou pokrmy o velkém objemu. Jedná se o mód vhodný hlavně pro opečení pokrmů jako maso, drůbež nebo ryby dokrupava.
	50 ÷ MAX	SPODNÍ OHŘEV + VENTILÁTOR: Spodní topné těleso se používá spolu s ventilátorem dmýchajícím vzduch uvnitř trouby. Tato metoda je ideální pro šťavnaté ovocné koláče, dortíky, quiche a paštiky. Zabraňuje vysoušení pokrmu a podporuje kvašení v dortech, chlebovém těstu a jiných pokrmech pečených zespodu. Umístěte rošt do dolní polohy.
* 	50 ÷ MAX	KONVENČNÍ: Používají se současně horní i dolní topná tělesa. Předehřívajte troubu po dobu zhruba deseti minut. Tato metoda je ideální pro jakékoli tradiční pečení. Pro přípravu červeného masa, hovězí pečeně, jehněčí kýty, zvěřiny, chleba, pokrmů ve fólii (papillotes), listového těsta. Umístěte pokrm a jeho nádobu na roštu do střední polohy.
	50 ÷ MAX	GRIL: používejte gril se zavřenými dvířky. Horní topné těleso se používá samostatně a můžete upravovat teplotu. Rozžhnutí těles do ruda vyžaduje pět minut předehřívání. Úspěch je zaručen pro grily, kebaby a pokrmy s kůrkou. Bílá masa se umísťují dále od grilu; doba pečení je delší, ale maso bude chutnější. Tmavá masa a rybí filety můžete pokládat na rošt nad odkapávací plech. Trouba má dvě polohy grilu: Gril: 2140 W Barbecue: 3340 W
 STEAM	50 ÷ MAX	GRIL + PÁRA : Horko vytvořené horním topným systémem a horkou párou je vhodné pro dokončení pokrmů, které mají být pouze gratinované na povrchu, ale nesmí ztratit pružnost a šťávy. Je možné ji použít tehdy, jestliže potřebujete rychle dozlatova upéct povrch pokrmu, který je třeba uchovat málo propečený (maso nebo ryby s malým syrovým proužkem uprostřed).
	50 ÷ MAX	PIZZU: Tato funkce s horkým vzduchem cirkulujícím uvnitř trouby zajišťuje perfektní výsledky pokrmů jako je pizza nebo focaccia.
		ZAPNOUT WI-FI: Trouba umožňuje připojení k síti Wi-Fi.
		RESETOVAT WI-FI: Umožňuje restartovat připojení k síti Wi-Fi.

* Testováno v souladu s normou CENELEC EN 60350-1, používanou k definování energetické třídy.

FUNKCE WI-FI

Veškeré podrobnosti týkající se propojení mezi aplikací a výrobkem najdete v stručné příručce.

Stručná příručka je k dispozici na stránce: go.candy-group.com/candy-ov.

Wi-Fi má dvě různé polohy na voliči přípravy pokrmů:

• **Zapnout Wi-Fi:** Síť Wi-Fi se zapne pouze v případě, že trouba je již registrována ve vašem zařízení. V této poloze bude trouba ovládána pouze dálkově.

• **Resetovat Wi-Fi:** Po 30 s od volby resetu Wi-Fi se zapne Bluetooth a během 5 min budete moci zaregistrovat troubu ve vašem zařízení.

V případě úspěšné registrace bude trouba ovládána dálkově a rozsvítí se ikona Wi-Fi. V případě neúspěšné registrace se Wi-Fi vypne a trouba se resetuje. Chcete-li pokračovat novou registrací, je nutné přepnout volič programu pro přípravu pokrmů mimo polohu resetu Wi-Fi a znovu jej vrátit do této polohy.

Poznámka: Před zahájením registrace nainstalujte aplikaci do svého zařízení

Poznámka: Zařízení, ve kterém je nainstalována aplikace, musí mít aktivovaný Bluetooth

Poznámka: V obou polohách Fi-Fi nefungují dotyková tlačítka.

Poznámka: Je důležité zajistit dostatečnou sílu signálu sítě Wi-Fi mezi domácím směrovačem a spotřebičem. Když se trouba pokouší připojit ke směrovači, ikona 3 s svítí a 1 s nesvítí; po navázání spojení bude ikona trvale svítit.



CANDY SIMPLY-FI:

Chcete-li podrobné informace o tom, JAK PŘIPOJIT váš spotřebič vybavený funkcí simply-Fi JAK JEJ nejlépe POUŽÍVAT, navštivte stránky <http://www.candysimplyfi.com>

1. Výběr programu / 2. Délka programu / 3. Nastavení začátku pečení / 4. Výběr určených receptů / 5. Offline a hlasový asistent / 6. Tipy, doporučení a online uživatelská příručka

3.3 Použití funkce páry

Funkce páry umožňuje zachovat lepší vlhkost během vaření. Doporučujeme střídat vaření v páře s tradičním vařením.

VAROVÁNÍ: Riziko popálení a poškození přístroje

Vypouštěná pára může způsobit popálení: Otevírejte dvířka opatrně, aby nedošlo ke zranění po použití funkce vaření s párou.

1. Otevřete dvířka trouby
2. Spodní prohlubeň naplňte maximálně 150 ml vody. Vodu doplňujte pouze pokud je trouba studená.
3. Vložte jídlo do trouby a dvířka zavřete.
4. Nastavte požadovanou funkci pro vaření s párou.



5. Otočným knoflíkem nastavte teplotu.

6. Počkejte pět minut pro předehřívání. Poté stiskněte tlačítko páry. Tlačítko pro funkci páry bude fungovat společně s danou funkcí.

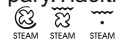

UPOZORNĚNÍ: Vodu do prohlubně nedolévejte během vaření nebo pokud je trouba horká.

7. Pro vypnutí přístroje nastavte funkci a knoflík teploty do polohy nula.
8. Vodu z prohlubně odstaňte. Odkapávač očistěte po každém cyklu vaření. Pokyny k čištění jsou uvedeny v kapitole 4.1.

4. Čištění a údržba trouby

4.1 Obecné poznámky k čištění

Životnost spotřebiče můžete prodloužit prostřednictvím pravidelného čištění. Před prováděním ručního čištění počkejte, až trouba vychladne. Nikdy nepoužívejte při čištění brusné mycí prostředky, drátěnku nebo ostré předměty. Předejdete tak neopravitelnému poškození smaltovaných dílů. Používejte pouze mycí prostředky na bázi vody, mýdla nebo bělidla (čpavek).

SKLENĚNÉ DÍLY

Doporučuje se čistit skleněné okno savou kuchyňskou utěrkou po každém použití trouby. Chcete-li odstranit odolnější skvrny, můžete použít dobře vyždímanou houbu napuštěnou mycím prostředkem a potom opláchnout vodou.

TĚSNĚNÍ OKNA TROUBY

Je-li těsnění znečištěné, můžete jej vyčistit mírně navlhčenou houbičkou.

PŘÍSLUŠENSTVÍ

Příslušenství vyčistěte před oplachováním a sušením mokrou mýdlovou houbičkou: vyvarujte se použití abrazivních mycích prostředků.

ODKAPÁVACÍ PLECH

Po použití grilu vyjměte plech z trouby. Horký tuk vylijte do nádoby a plech umyjte horkou vodou, houbou a přípravkem na mytí nádobí.

Pokud nelze masnotu umýt, ponořte plech do vody a čistícího přípravku. Plech můžete i mýt v myčce nebo použít čistič na trouby. Nikdy špinavý plech nedávejte zpět do trouby.

NEREZOVÉ NEBO HLINÍKOVÉ PŘÍSLUŠENSTVÍ

Dvířka trouby čistěte pouze vlhkým hadříkem nebo houbou.

Vysušte jemným hadříkem.

Nepoužívejte drátěnku, kyseliny či abrazivní přípravky, mohou poškodit povrch trouby. Ovládací panel trouby ošetřujte se stejnou opatrností.

ČIŠTĚNÍ PROHLUBNĚ

Pro vyčištění vodního kamene z prohlubně postupujte následovně.

Doporučujeme čistit prohlubeň co 5-10 vaření s funkcí páry.

1. Nalijte 300 ml bílého octa do prohlubně.

Pozn.: Druh octa: %5

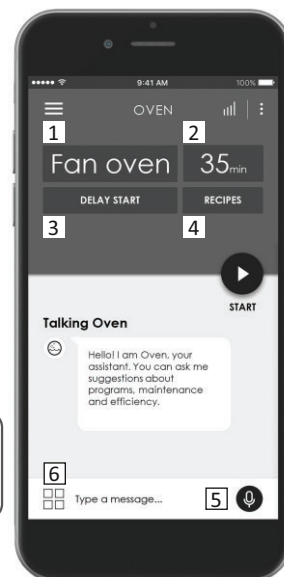

2. Nechejte na 30 minut při pokojové teplotě.

3. Troubu vyčistěte jemným hadříkem a vodou.



4.2 Funkce Aquactiva

AQUACTIVA vytváří páru pro snadné odstraňování tuku a zbytků jídla z trouby.

1. Nalijte 300 ml vody do zásobníku AQUACTIVA na dně trouby.
2. Nastavte funkci trouby na Statický () nebo Spodní () ohřev.
3. Nastavte teplotu na ikonu AQUACTIVA ()
4. Nechte program běžet přibližně 30 minut.
5. Po 30 minutách vypněte program a nechte troubu vychladnout.
6. Po vychladnutí spotřebiče vyčistěte vnitřek trouby utěrkou.

Varování: Než budete manipulovat se spotřebičem, ujistěte se, zda vychladnul. Zvyšte pozornost u všech horkých povrchů, neboť hrozí riziko popálení. Použijte destilovanou nebo pitnou vodu.



4.3 Údržba

DEMONTÁŽ A ČIŠTĚNÍ BOČNIC

1. Odšroubujte šroub proti směru hodin.
2. Vyjměte bočnice vytažením směrem k sobě.
3. Vyčistěte bočnice v myčce na nádobí nebo mokrou houbičkou a poté je ihned vysušte.
4. Po vyčištění dejte bočnice zpět, nasadte zpět šrouby a pevně je utáhněte.

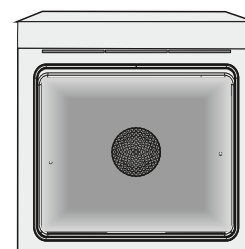
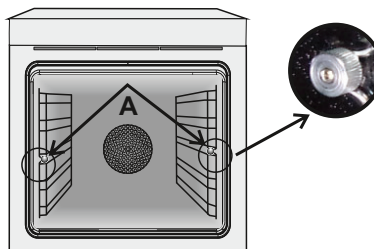

DEMONTÁŽ OKNA TROUBY

1. Otevřete čelní okno.
2. Otevřete svorky krytu závěsu na pravé a levé straně čelního okna stlačením směrem dolů.
3. Vraťte okno zpět provedením předchozího postupu v opačném pořadí kroků.

DEMONTÁŽ A ČIŠTĚNÍ SKLENĚNÝCH DVÍŘEK

1. Otevřete dvířka trouby.

2.3.4. Zajištěte závěsy, vyšroubujte šrouby a demontujte horní kovový kryt vytažením směrem nahoru.

5.6. Vyjměte opatrně sklo ze dvířek trouby (Pozn: u pyrolytických trub vyjměte také druhé a třetí sklo (jsou-li osazena)).

7. Na konci čištění nebo výměny díly znovu sestavte provedením kroků v opačném pořadí. U všech skel musí být čitelný znak „Pyro“ umístěný na levé straně dvířek poblíž levého bočního závěsu. Tak bude natištěný štítek prvního skla uvnitř dvířek.

1.



2.

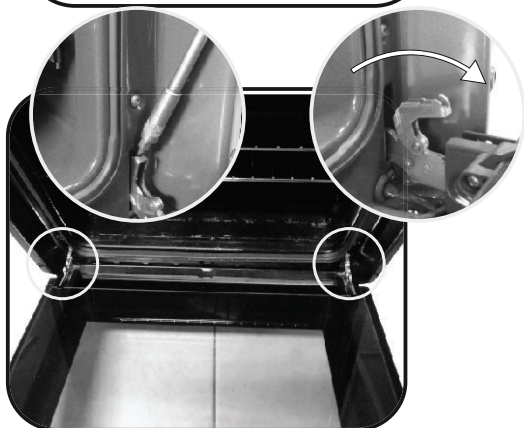

3.

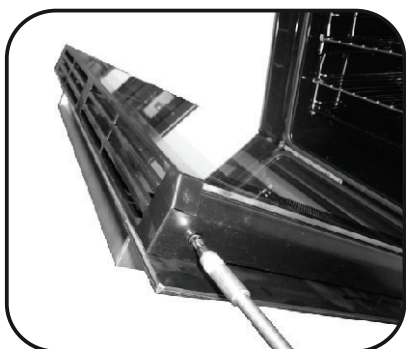

4.

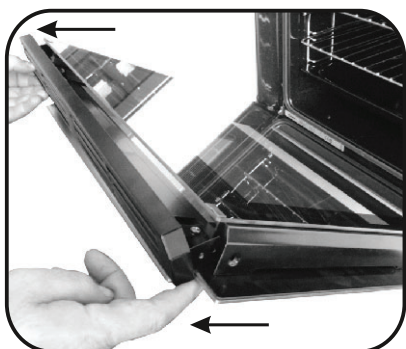

5.

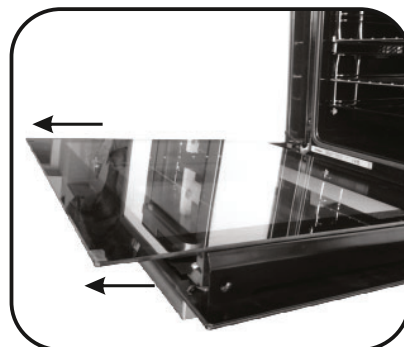

6.

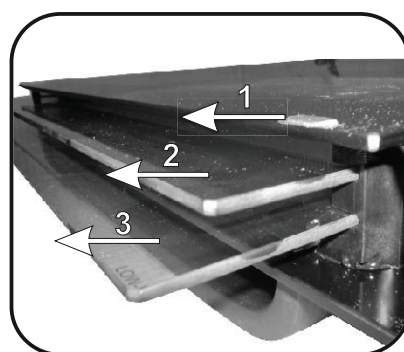

7.

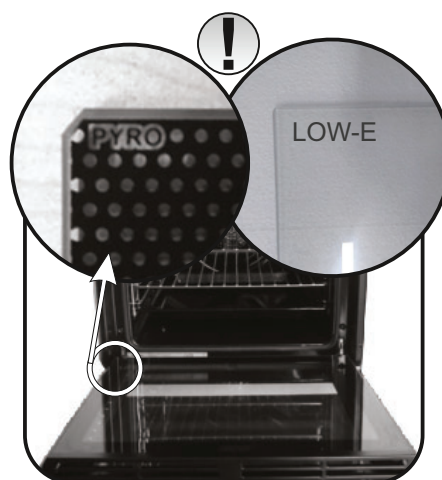

VÝMĚNA ŽÁROVKY

1. Odpojte troubu od síťového přívodu.
2. Sejměte skleněný kryt, vyšroubujte žárovku a vyměňte ji za novou žárovku stejného typu.
3. Jakmile je vadná žárovka vyměněna, vraťte zpět skleněný kryt.



5. Řešení potíží

5.1 Často Kladené Otázky

PROBLÉM	MOŽNÁ PŘÍČINA	ŘEŠENÍ
Trouba se nezahřívá	Hodiny nejsou nastaveny	Nastavte hodiny
Trouba se nezahřívá	Dětský zámek je aktivní	Deaktivujte dětský zámek
Trouba se nezahřívá	Funkce pečení a teplota nebyly nastaveny	Přesvědčte se, že potřebná nastavení jsou správná
Žádná reakce dotykového uživatelského rozhraní	Pára nebo kondenzace na panelu uživatelského rozhraní	Vyčistěte panel uživatelského rozhraní hadříkem z mikrovláken a odstraňte kondenzát

- Počas prípravy jedla môže vnútri rúry alebo na skle dvierok kondenzovať voda. Je to normálny jav. Ak chcete tento výsledok zredukovať, po zapnutí rúry počkajte pred vložením potravín do vnútra 10 – 15 minút. V každom prípade kondenzácia zmizne, keď rúra dosiahne teplotu pečenia.
 - Zeleninu pripravujte v nádobe s vekom, nie v otvorenej nádobe.
 - Pri príprave nenechávajte potraviny vnútri dlhšie ako 15/20 minút.
 - **VAROVANIE:** spotrebič a jeho prístupné časti sú počas prevádzky horúce. Dávajte pozor, aby ste sa nedotkli horúcich častí.
 - **VAROVANIE:** prístupné časti sa môžu počas používania grilu veľmi zohriať. Dbajte na to, aby deti boli v bezpečnej vzdialenosti.
 - **VAROVANIE:** pred výmenou žiarovky sa uistite, že spotrebič je vypnutý, vyhnete sa tak úrazu elektrickým prúdom.
 - **VAROVANIE:** aby sa predišlo akémukoľvek nebezpečenstvu spôsobenému náhodným resetovaním zariadenia s tepelným prerušovaním, spotrebič nesmie byť napájaný externým spínacím zariadením, napríklad časovačom, alebo byť pripojený k obvodu, ktorý a pravidelne zapína a vypína.
 - Deti do 8 rokov musia byť v bezpečnej vzdialenosti od spotrebiča, ak nie sú pod neustálym dozorom.
 - Deti sa nesmú hrať so spotrebičom. Spotrebič môžu používať osoby vo veku 8 a viac rokov a ľudia s obmedzenými fyzickými, zmyslovými alebo duševnými schopnosťami, bez skúseností a znalostí o výrobku, iba ak sú pod dozorom alebo ak sú poučení o obsluhu spotrebiča, bezpečným spôsobom s vedomím možných rizík.
 - Čistenie a údržbu nesmú vykonávať deti, ktoré nie sú pod dozorom.
 - Na čistenie skiel dvierok rúry nepoužívajte drsné alebo abrazívne materiály alebo ostré kovové škrabky, pretože môžu poškriabať povrch a spôsobiť rozbitie skla.
 - Pred vybratím vyberateľných častí musí byť rúra vypnutá a po vyčistení sa tieto časti musia namontovať podľa pokynov.
 - Nepoužívajte parný čistič.
 - Vložte zástrčku do zásuvky vybavenej tretím kontaktom, ktorý zodpovedá uzemneniu a ktorý musí byť pripojený a funkčný. Pri modeloch bez zástrčky pripojte na kábel štandardnú zástrčku, ktorá je schopná uniesť záťaž uvedenú na štítku. Uzemňovací vodič má žltu-zelenú farbu. Tento úkon smie vykonávať iba vhodne vyškolený odborník. Ak zásuvka nie je vhodná pre zástrčku namontovanú na spotrebiči, požiadajte kvalifikovaného elektrikára, aby vám vymenil zásuvku. Zapojenie do elektrickej siete sa môže robiť aj nainštalovaním prerušovača prúdu medzi spotrebič a zdroj napájania, ktorý znesie maximálne zapojené zaťaženie a spĺňa požiadavky platných predpisov. Žltu-zelený vodič nesmie byť prerušený stýkačom. Zásuvka alebo stýkač musia ostať po zapojení spotrebiča prístupné.
 - Ak sa napájací kábel poškodí, musíte ho dať vymeniť za nový alebo za špeciálny zväzok káblov dostupný od výrobcu alebo sa obráťte na oddelenie zákazníckych služieb.
- Ak je kábel poškodený, ihneď ho vymeňte podľa nasledujúcich pokynov:
- otvorte kryt svorkovnice;
 - odstráňte napájací kábel a nahraďte ho podobným káblom, ktorý je kompatibilný so spotrebičom (typ H05VV-F, H05V2V2-F).
 - Tento úkon smie vykonávať iba vhodne kvalifikovaný odborník. Uzemňovací vodič (žltozelený) musí byť približne o 10 mm dlhší ako ostatné vodiče. V prípade akýchkoľvek opráv sa obráťte na oddelenie starostlivosti o zákazníkov a žiadajte originálne náhradné diely.
 - Nedodržanie vyššie uvedených pokynov bude znamenať porušenie bezpečnosti spotrebiča a stratu platnosti záruky na spotrebič.
 - Všetky cudzie telesá a vyliaty materiál treba pred čistením odstrániť.
 - Ak v priebehu fázy prípravy jedla dôjde k výpadku elektrického prúdu, môže to spôsobiť poruchu monitora. V takom prípade kontaktujte zákaznícke služby.
 - **VAROVANIE:** Neprikrývajte steny rúry hliníkovou fóliou ani jednorazovou ochranou, ktorá je k dispozícii v obchodoch. Hliníková fólia alebo akákoľvek iná ochrana v priamom kontakte s horúcim smaltom spôsobuje riziko roztavenia a zhoršenia kvality smaltu z vnútorných strán.
 - **VAROVANIE:** Nikdy neodstraňujte tesnenie dvier rúry.
 - **VAROVANIE:** Riziko popálenia a poškodenia prístroja

Použitie funkcie s parou

Vychádzajúca para môže spôsobiť popálenie: Otvárajte dvierka opatrne, aby nedošlo k zraneniu po použití funkcie varenia s parou.

- **UPOZORNENIE:** Nedoplňujte vodu do priehlbiny počas varenia alebo ak je rúra horúca.
- Na prevádzku spotrebiča pri menovitých frekvenciách nie je potrebná žiadna dodatočná obsluha/nastavenia

Všeobecné pokyny

49

- 1.1 Bezpečnostné údaje
- 1.2 Elektrische veiligheid
- 1.3 Aanbevelingen
- 1.4 Inštalácia
- 1.5 Nakladanie s odpadom a ochrana životného prostredia
- 1.6 Vyhlásenie o zhode

Popis výrobku

50

- 2.1 Prehľad
- 2.2 Príslušenstvo
- 2.3 Prvé použitie

Použitie rúry

51

- 3.1 Opis displeja
- 3.2 Režimy varenia
- 3.3 Použitie funkcie pary

Čistenie a údržba rúry

53

- 4.1 Všeobecné informácie o čistení
- 4.2 Funkcia Aquactiva
- 4.3 Údržba
 - Odstraňovanie a čistenie bočných náradí
 - Odstraňovanie rúry okna
 - Vybratie a čistenie sklenených dvierok
 - Zmena žiarovky

Riešenie problémov

55

- 5.1 Časté otázky

1. Všeobecné pokyny

Ďakujeme vám, že ste sa rozhodli pre jeden z našich výrobkov. V záujme dosiahnutia čo najlepších výsledkov s rúrou si pozorne prečítajte tento návod a uschovajte ho pre budúce použitie. Pred inštaláciou rúry si poznamenajte sériové číslo, aby ste ho mohli poskytnúť zákazníckym službám, ak bude potrebná nejaká oprava. Po vybratí rúry z obalu skontrolujte, či nebola počas prepravy poškodená. Ak máte pochybnosti, rúru nepoužívajte a poraďte sa s kvalifikovaným technikom. Všetok obalový materiál (plastové vrecia, polystyrén, klince), uchovávajte mimo dosahu detí. Keď sa rúra zapne prvýkrát, môže sa vytvoriť silne zapáchajúci dym, čo je spôsobené tým, že sa lepidlá na izolačných doskách okolo rúry zahrejú po prvýkrát. Je to úplne normálne a ak k tomu dôjde, je potrebné pred vložením jedla do rúry počkať, kým sa dym nerozptýli. Výrobca nenesie žiadnu zodpovednosť v prípadoch, keď sa nedodržiavajú pokyny uvedené v tomto dokumente

POZNÁMKA: funkcie rúry, jej vlastnosti a príslušenstvo uvedené v tejto príručke sa budú líšiť v závislosti od modelu, ktorý ste si zakúpili.



1.1 Bezpečnostné údaje

Rúru používajte len na určený účel, ktorým je len príprava jedla z potravín; akékoľvek iné použitie, napríklad ako zdroj tepla, je považované za nesprávne, a teda nebezpečné. Výrobca nenesie zodpovednosť za žiadne škody spôsobené nevhodným, nesprávnym alebo neprimeraným používaním.

Použitie akéhokoľvek elektrického spotrebiča predpokladá dodržiavanie niektorých základných pravidiel:

- zástrčku nevytáhujte zo zásuvky ťahaním za napájací kábel;
 - nedotýkajte sa spotrebiča mokrymi alebo vlhkými rukami alebo nohami;
 - všeobecne sa neodporúča použitie adaptérov, viacnásobných zásuviek a predlžovacích káblov;
- v prípade poruchy a/alebo chybného fungovania spotrebiča vypnite a nemanipulujte s ním.

1.2 Elektrische veiligheid

ZABEZPEČTE, ABY ELEKTRICKÉ PRÍPOJKY VYHOTOVIL ELEKTRIKÁR ALEBO KVALIFIKOVANÝ TECHNIK.

Napájací zdroj, ku ktorému je rúra pripojená, musí vyhovovať právnych predpisom platným v krajine inštalácie. Výrobca nenesie žiadnu zodpovednosť za prípadné škody spôsobené nedodržaním týchto pokynov. Rúra musí byť pripojená k elektrickej sieti s uzemnenou stenovou zásuvkou alebo s odpojovačom s niekoľkými pólmi, v závislosti od právnych predpisov platných v krajine inštalácie. Elektrické napájanie musí byť chránené vhodnými poistkami a použité káble musia mať priechytný rez, ktoré zabezpečí správne napájanie rúry.

PRÍPOJENIE

Rúra sa dodáva s napájacím káblom, ktorý by mal byť pripojený iba na zásobovanie elektrickou energiou s 220-240 VAC 50 Hz medzi fázami alebo medzi fázou a nulovým vodičom. Predtým, než je rúra pripojená k elektrickej sieti, je potrebné skontrolovať:

- napájacie napätie uvedené na merači;
- nastavenie odpojovača.

Uzemňovací vodič pripojený k uzemňovacej svorke rúry musí byť pripojený k uzemňovacej svorke napájacieho zdroja.

VAROVANIE:

Pred pripojením rúry k elektrickej sieti požiadajte kvalifikovaného elektrikára, aby skontroloval kontinuitu svorky uzemnenia elektrickej siete. Výrobca nenesie žiadnu zodpovednosť za nehody alebo iné problémy spôsobené zlyhaním pripojenia rúry k uzemňovacej svorke alebo uzemňovacou svorkou, ktorá má chybnú kontinuitu.

POZNÁMKA: keďže rúra môže vyžadovať údržbu, je vhodné mať ďalšiu elektrickú zásuvku, aby sa rúra mohla do nej pripojiť, ak sa odstráni z priestoru, v ktorom je nainštalovaná. Napájací kábel smie vymeniť len technický servisný personál alebo technik s ekvivalentnou kvalifikáciou.

Keď je rúra vypnutá, v okolí centrálného hlavného vypínača môže byť slabé svetlo. Je to normálny stav. Ak ho chcete odstrániť, len zasuňte zásuvku obrátene alebo prehodte napájacie svorky.

1.3 Aanbevelingen

Po každom použití rúry pomôže minimálne čistenie udržať rúru dokonalo čistú.

Steny rúry nepokrývajte hliníkovou fóliou ani jednorazovými ochrannými prostriedkami dostupnými v maloobchodných predajniach. Pri nanosení hliníkovej fólie alebo akéhokoľvek iného ochranného materiálu hrozí pri priamom kontakte s horúcim smaltom roztravenie smaltu na vnútorných súčiastiach a strata jeho náležitých vlastností. Aby sa zabránilo nadmernému znečisteniu rúry a následkom toho silnému dymovému zápachu, odporúčame nepoužívať rúru pri veľmi vysokej teplote. Je lepšie predĺžiť dobu prípravy jedla a trochu znížiť teplotu. Okrem príslušenstva dodávaného s rúrou odporúčame používať iba riad a formy na pečenie odolné voči veľmi vysokým teplotám.

1.4 Inštalácia

Výrobcovia nie sú povinní vykonávať inštaláciu. Ak je potrebná asistencia výrobcu pri odstraňovaní porúch spôsobených nesprávnou inštaláciou, na túto asistenciu sa záruka nevzťahuje. Musia byť dodržané pokyny na inštaláciu pre odborne kvalifikované osoby. Nesprávna inštalácia môže spôsobiť ujmu osobám a zvieratám alebo škody na majetku. Výrobca nezodpovedá za takúto ujmu ani škody.

Rúra môže byť umiestnená len vysoko v stojane. Pred upevnením musíte zabezpečiť dobré vetranie v priestore rúry, aby ste umožnili správnu cirkuláciu čerstvého vzduchu potrebného na chladenie a ochranu vnútorných častí. Vyhotoďte otvory uvedené na poslednej strane podľa typu montáže.

1.5 Nakladanie s odpadom a ochrana životného prostredia



Tento spotrebič je označený v súlade s európskou smernicou 2012/19/EU týkajúcou sa elektrických a elektronických zariadení (OEEZ). OEEZ sa zaoberá znečisťujúcimi látkami (ktoré môžu mať negatívny vplyv na životné prostredie) a základnými prvkami (ktoré sa môžu znovu použiť). Je dôležité, aby OEEZ podstúpili osobitné úpravy na správne odstránenie a likvidáciu znečisťujúcich látok a obnovu všetkých materiálov. Jednotlivci môžu zohrať dôležitú úlohu v tom, aby sa OEEZ nestali environmentálnym problémom; je dôležité dodržiavať niekoľko základných pravidiel:

- OEEZ sa nesmie nakladať ako s domovým odpadom;
 - OEEZ sa musia odvážať do vyhradených zberných oblastí spravovaných mestskou radou alebo registrovanou spoločnosťou.
- V mnohých krajinách môžu byť k dispozícii pre veľké OEEZ strediská zberu domového odpadu. Keď si kúpite nový spotrebič, starý spotrebič sa môže vrátiť dodávateľovi, ktorý ho musí prijať bezplatne ako jednorazovú záležitosť, pokiaľ je spotrebič ekvivalentného typu a má rovnaké funkcie ako zakúpený spotrebič.

ÚSPORA ENERGIE S OHĽADOM NA ŽIVOTNÉ PROSTREDIE

Pokiaľ je to možné, rúru nepredhrievajte a vždy sa ju pokúšajte naplniť. Dvierka rúry otvárajte len v nevyhnutných prípadoch, pretože pri každom otvorení zvnútra uniká teplo. Veľké množstvo energie ušetríte, ak rúru vypnete 5 až 10 minút pred uplynutím plánovaného času na prípravu jedla a na dokončenie varenia využijete zostatkové teplo, ktoré rúra naďalej generuje. Tesnenia uchovávajte čisté a neporušené, aby z rúry neunikalo teplo. Ak máte uzavretú zmluvu na dodávku elektrickej energie s hodinovou tarifou, program „odloženého varenia“ zjednodušuje úsporu energie tým, že začiatok procesu prípravy jedla odloží na časové obdobie s výhodnejšou tarifou.

1.6 Vyhlásenie o zhode

AK SA NA NE VZŤAHUJÚ, diely tohto prístroja vyhovujú NARIADENIU (EK) č. 1935/2004 o materiáloch a predmetoch určených na styk s potravinami, NARIADENIU KOMISIE (EK) č. 2023/2006 o správnych výrobných postupoch materiálov a predmetov určených na styk s potravinami.

Označením značkou **CE** na tomto výrobku potvrdzujeme zhodu so všetkými príslušnými európskymi, zdravotnými a environmentálnymi požiadavkami, ktoré sa v právnych predpisoch vzťahujú na tento výrobok.

2. Popis výrobku

2.1 Prehľad

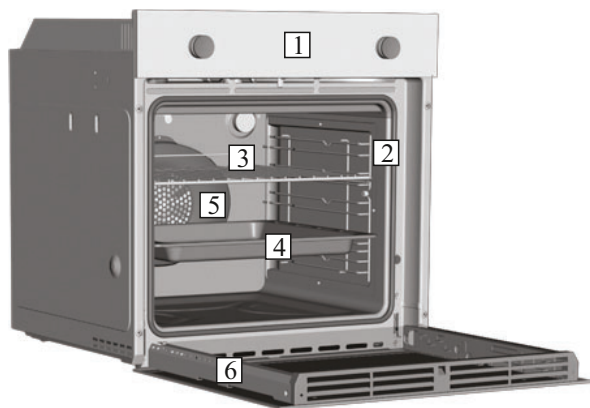

1. Ovládací panel
2. Polohy roštu (bočná drôtená mriežka, ak sa dodáva)
3. Kovový gril
4. Plech na odkvapkávanie
5. Ventilátor (za oceľovou platňou)
6. Dvierka rúry

2.2 Príslušenstvo

1 Plech na odkvapkávanie



Obsahuje plechy na pečenie a platne.

3 Bočné drôtené mriežky



Bočná drôtená mriežka, ak sa dodáva.

2 Kovový gril

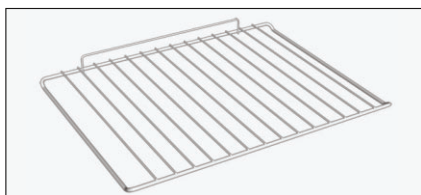

Obsahuje plechy na pečenie a platne.

2.3 Prvé použitie

PREDČISTENIE

Pred prvým použitím rúry vyčistite. Vonkajšie plochy poutierajte vlhkou mäkkou handričkou. Umyte všetko príslušenstvo a poutierajte vnútro rúry roztokom teplej vody a tekutého čistiaceho prostriedku. Nastavte prázdnu rúru na maximálnu teplotu a nechajte ju zapnutú asi 1 hodinu, to odstráni všetok pretrvávajúci zápach novosti.

3. Použitie rúry

3.1 Opis displeja

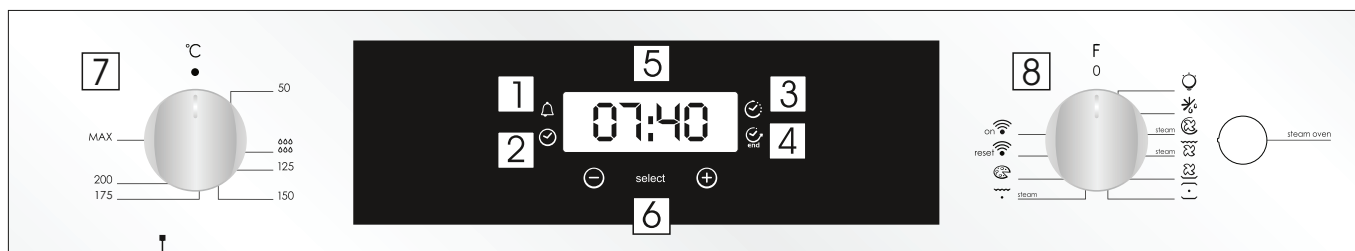

1. Minute minder
2. Nastavenie hodín
3. Doba varenia
4. Koniec varenia
5. Zobrazenie teploty alebo hodín
6. Ovládacie prvky nastavenia LCD displeja
7. Ovládaci gombík termostatu
8. Ovládaci gombík funkcií













UPOZORNENIE: prvú operáciu, ktorá sa má vykonať po inštalácii rúry alebo po prerušení napájania (je to rozpoznateľné, že pulzovanie displeja a zobrazenie 12:00) nastavuje správny čas. To sa dosiahlo nasledovne.

- Stlačte centrálné tlačidlo.
- Nastavte čas pomocou tlačidiel "-" "+".
- Uvoľnite všetky tlačidlá.

POZOR: Rúra bude pracovať len za predpokladu, že sú nastavené hodiny.

FUNKCIJA	KAKO SE AKTIVIRA	KAKO SE ISKLJUČUJE	ŠTA OBAVLJA	ČEMU SLUŽI
ZAKLJUČAVANJE	<ul style="list-style-type: none"> • Funkcija sigurnosnog zaključavanja za decu se aktivira pritiskom na Podesi (+) od najmanje pet (5) sekundi. Od tog trenutka, sve dmege funkcije su zaključane i na ekranu će treperiti STOP i unapred podešeno vreme naizmenično. 	<ul style="list-style-type: none"> • Funkcija sigurnosnog zaključavanja za decu se deaktivira pritiskom na dodirnu podlogu Podesi (+) najmanje pet (5) sekundi. Od tog trenutka, mogu se ponovo birati sve funkcije. 		
MINUTNI PODSETNIK 	<ul style="list-style-type: none"> • Pritisnite centralno dugme jedan (1) put • Pritisnite dugmad „+“ za podešavanje odgovarajućeg vremena • Pustite svu dugmad 	<ul style="list-style-type: none"> • Po isteku podešenog vremena, aktivira se zvučni alarm (alarm će se sam zaustaviti, međutim on se može odmah prekinuti pritiskom na dugme) ODABERI. 	<ul style="list-style-type: none"> • Oglašava alarm po isteku podešenog vremena. • Tokom procesa, ekran pokazuje preostalo vreme. 	<ul style="list-style-type: none"> • Omogućava korišćenje reme kao alarma (može se aktivirati kod reme koja je uključena ili kod reme koja je isključena)
VREME KUVANJA 	<ul style="list-style-type: none"> • Pritisnite centralno dugme dva (2) puta • Pritisnite dugmad ili „+“ za podešavanje potrebne dužine vremena kuvanja • Pustite svu dugmad • Podesite funkciju kuvanja uz pomoć dugmeta za odabir funkcije reme 	<ul style="list-style-type: none"> • Po isteku vremena rema će se automatski isključiti. Ukoliko želite da zaustavite kuvanje ranije okrenite dugme za odabir funkcije reme u nulti (0) položaj ili podesite vreme na 0:00 (ODABERI i dugmad „+“) 	<ul style="list-style-type: none"> • Omogućava prethodno podešavanje vremena kuvanja koje je neophodno za odabrani recept. • Za proveru preostalog vremena pritisnite dugme ODABERI dva (2) puta. • Za pramenu prethodno podešenog vremena pritisnite ODABERI i dugmad „+“. 	<ul style="list-style-type: none"> • Pritisnite bilo koje dugme za zaustavljanje signala. Pritisnite centralno dugme za vraćanje na funkciju sata
ZAVRŠETAK KUVANJA 	<ul style="list-style-type: none"> • Pritisnite centralno dugme tri (3) puta • Pritisnite dugmad „+“ za podešavanje vremena u kojem želite da se rema isključuje • Pustite dugmad • Podesite funkciju kuvanja uz pomoć dugmeta za odabir funkcije reme 	<ul style="list-style-type: none"> • U podešeno vreme rema će se isključiti. Za ručno isključivanje, okrenite dugme za odabir funkcije reme u nulti (0) položaj. 	<ul style="list-style-type: none"> • Omogućava podešavanje završetka vremena kuvanja • Za proveru prethodno podešenog vremena pritisnite centralno dugme tri (3) puta • Za izmenu prethodno podešenog vremena pritisnite dugme ODABERI + „+“ 	<ul style="list-style-type: none"> • Ova funkcija se obično koristi sa funkcijom „vremena kuvanja“. Na primer, ako je neophodno da se jelo kuva 45 minuta i potrebno je da bude gotovo do 12:30, jednostavno odaberite željenu funkciju, podesite vreme kuvanja na 45 minuta, a završetak vremena kuvanja na 12:30. • Po isteku podešenog vremena kuvanja, rema će se automatski isključiti i oglosiće se zvučni alarm. • Kuvanje će automatski početi u 11:45 (12:30 manje 45 min) i nastaviće se do prethodno podešenog završetka vremena kuvanja, kada će se rema sama automatski isključiti, UPOZORENJE. • Ukoliko se ZAVRŠETAK kuvanja odabere bez podešavanja dužine vremena kuvanja, rema će odmah početi kuvanje i zaustaviće se po ZAVRŠETKU podešenog vremena kuvanja.

3.2 Režimy varenia

Brojčanik funkcije	Brojčanik termostata	Funkcija
		Uključuje se svetlo u rerni Ovo će automatski pokrenuti ventilatore (samo kod modela sa ventilacionim hlađenjem)
		ODMRZAVANJE : Kada je brojčanik postavljen u ovu poziciju. Ventilator šalje vazduh sobne temperature po zaleđenoj hrani, tako da se ona odmrzava za nekoliko minuta bez promene sadržaja proteina hrane.
* 	50 ÷ MAX	VIACÚROVNŮVÉ : Upotrebljavaju se i gornji i donji grejači sa ventilatorom koji vrši protok vazduha unutar reme. Preporučujemo upotrebu ovog načina za živinsko meso, peciva, ribu i povrće. Toplota bolje prodire u hranu a skraćuje se i vreme kuvanja i vreme predzagrevanja. Možete kuvati raznu hranu u isto vreme sa ili bez iste pripreme u jednoj ili više pozicija. Ovaj metod kuvanja izjednačava preraspodelu toplote i ne dolazi do mešanja mirisa. Zahteva oko deset dodatnih minuta prilikom istovremenog kuvanja hrane.
 STEAM	50 ÷ MAX	VIACÚROVNŮVÉ + PARA Teply vazduh sa razvđa za rŃzne ũrovne, preto je tŃto funkcija ideŃlna na sŃčasnŃu prŃpravu rŃznych jedŃl bez toho, Ńe by sa arŃma a chuŃ jednŃho preniesla na druhŃ. StlačenŃm tlaŃidla PARA sa moŃnost' pary pouŃiva sŃčasne s tradiŃnŃm peŃenŃm, Ńo zaruŃuje vynikajŃcu chuŃ jedŃl, dokonalŃ vykysnutie a najlepŃiu kondenzŃciu jedŃl. Tento reŃim je vhodnŃy na peŃenie lŃstkovŃho cesta, kysnutŃch kolŃčov, chleba a pizze, ako aj na peŃenie mŃsa a rŃyb.
	50 ÷ MAX	GRIL + VENTILŃTOR (a) : upotrebite turbo-gril sa zatvorenim vratima. Gornji grejaŃ se koristi sa ventilatorom koji Ńiri vazduh u rerni. Predzagrevanje je neophodno kod crvenih mesa ali ne i kod belih. Idealno za pripremanje debljih komada hrane, kao Ńto su peŃena prasetina, Ńivinsko meso, itd. Stavite hranu koja treba da bude grilovana direktno na centralni deo reŃetke, na srednjem nivou. Postavite pleh za sakupljanje masnoŃe ispod reŃetke kako bi se u njemu skupljali sokovi. Proverite da hrana nije preblizu reŃetki. Kada protekne polovina vremena potrebnog za pripremanje, okrenite hranu na drugu stranu.
 STEAM	50 ÷ MAX	GRIL + VENTILŃTOR + PARA PouŃitŃm ventilŃcie a hornŃho odporovŃho ohrevnŃho ŃlŃnku sŃčasne sa vynikajŃcu peŃŃ jednŃ velkŃch rozmerov. Je to reŃim vhodnŃy predovŃetkŃm na zapeŃenie jedŃl ako mŃso, hydina alebo rŃby.
	50 ÷ MAX	VYHRIEVANIE SPODNEJ ŃASTI + VENTILŃTOR : Ova funkcija je idealna za precizna jela (pite-suflei).
* 	50 ÷ MAX	KONVENŃNŃ : Koriste se donji i gornji elementi reme. Ovo je uobiŃajen naŃin peŃenja. Idealno je za peŃenje komada mesa i divljaŃi, peŃenje keksa i jabuka, i Ńini hranu finom i hrskavom.
	50 ÷ MAX	GRIL : koristite gril sa zatvorenim vratima Gornji grejaŃ se koristi samostalno i moŃe se uskladiti temperatura. Neophodno je petominutno predzagrevanje da bi grejaŃ bili vreli. Kod grila, Ńevapa i zapeŃenih jela, uspeh je zagarantovan. Belo meso je potrebno staviti dalje od reŃetke, vreme kuvanja je duŃe, a meso Ńe biti ukusnije. Crvena mesa i riblje filete na policu ispod koje se nalazi pleh za skupljanje masnoŃe.
 STEAM	50 ÷ MAX	GRIL + PARA : Teplo generovanŃ sistemom hornŃho ohrevnŃho prvku a horŃcou parou sa odporŃa na zŃvereŃnŃe dopeŃenie jedŃl, koje sa majŃ iba gratinovat' na povrhu, ale musia ostat' vlaŃne s ŃŃavnatŃ vnŃtri. MoŃe sa pouŃit' aj v pripade, keŃ treba okamŃite zapieŃt' povrch jedla, koje musia ostat' krvavŃ vnŃtri (mŃso) alebo pri zapieŃt' rŃby, koje majŃ ostat' surovŃ vnŃtri.
	50 ÷ MAX	FUNKCIJA ZA PEŃENJE PICE : Kod ove funkcije vreo vazduh cirkuliŃe u rerni kako bi se obezbedio savrŃšen rezultat kod jela kao Ńto su pica ili pita bez kora.
on 		WIFI ON (ZAP) : RŃra umoŃŃuje wifi pripojenie.
reset 		WIFI RESET : UmoŃŃuje reŃtartovanie wifi pripojenia.

* Testirano u skladu sa CENELEC EN 60350-1 koji je koriŃŃen za definisanje energetske klase.

FUNKCIA WIFI

Všetky podrobnosti týkajúce sa prepojenia medzi aplikáciou a produktom nájdete v Rýchlom sprievodcovi.

Rýchly sprievodca je k dispozícii na adrese: go.candy-group.com/candy-cv

Funkcia Wi-Fi má na voliči varenia dve rôzne polohy:

• **Wi-Fi on (zap):** Wi-Fi sa zapne iba vtedy, ak je rúra už zaregistrovaná vo vašom prístroji. V tejto polohe bude rúra ovládaná iba diaľkovým ovládaním.

• **Wi-Fi reset:** Po prepnutí voliča do polohy Wi-Fi reset, v priebehu 30 sekúnd funkcia Bluetooth zapne rúru a vy budete môcť v priebehu 5 minút zaregistrovať rúru do vášho prístroja.

Ak registrácia prebehla úspešne, rúra bude ovládaná diaľkovým ovládaním a rozsvieti sa Wi-Fi ikona. Ak registrácia prebehla neúspešne, Wi-Fi sa vypne a rúra sa zresetuje.

Ak chcete vykonať novú registráciu, musíte voličom programu varenia opustiť pozíciu Wi-Fi reset a potom sa znova vrátiť (presunúť) na danú pozíciu.

Poznámka: Pred začatím registrácie nainštalujte aplikáciu do svojho prístroja

Poznámka: Prístroj, na ktorom je nainštalovaná aplikácia, musí mať aktivovanú funkciu Bluetooth

Poznámka: V oboch polohách Wi-Fi nefungujú dotykové tlačidlá.

Poznámka: Je dôležité zaistiť silný Wi-Fi signál medzi domácim routerom a spotrebičom. Keď sa rúra pokúša pripojiť k routeru, ikona bude blikať po dobu 3 sekúnd a jednu sekundu zostane vypnutá. Keď sa rúra pripojí, ikona zostane trvale rozsvietená.



CANDY SIMPLY-FI:

Podrobné informácie o tom, AKO ZAPOJIŤ váš simply-Fi spotrebič a AKO HO POUŽÍVAŤ v najlepšej možnej miere, nájdete na stránke <http://www.candysimplyfi.com>

1. Výber programu / 2. Trvanie programu / 3. Nastavenie začiatku varenia / 4- Výber priradených receptov / 5. Offline a hlasový asistent / 6. Tipy, návrhy a online používateľský manuál

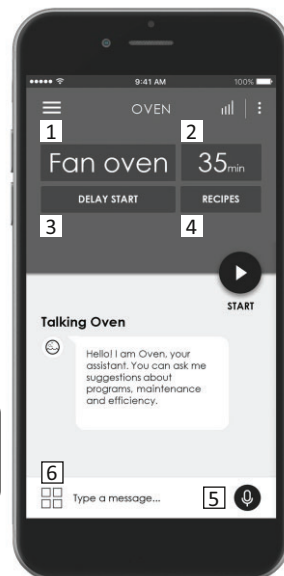

3.3 Použitie funkcie pary

Funkcia pary umožňuje zachovať lepšie vlhkosť počas varenia. Po každom cykle varenia vyčistíte záchytnú vaničku.

VAROVANIE: Riziko popálenia a poškodenia prístroja

Vychádzajúca para môže spôsobiť popálenie: Otvárajte dverka opatrne, aby nedošlo k zraneniu po použití funkcie varenia s parou.

1. Otvorte dverka rúry

2. Do spodnej priehlbiny naplňte maximálne 150 ml vody. Vodu dopĺňajte iba ak je rúra studená.

3. Vložte jedlo do rúry a zatvorte dverka.

4. Nastavte požadovanú funkciu pre varenie s parou.



5. Otočným gombíkom nastavte teplotu.

6. Počkajte päť minút na predhrievanie. Potom stlačte tlačidlo parnej rúry. Tlačidlo pre funkciu páry bude fungovať spoločne s danou funkciou.



UPOZORNENIE: Nedoplňujte vodu do priehlbiny počas varenia alebo ak je rúra horúca.

7. Pre vypnutie prístroja nastavte funkciu a gombík teploty do polohy nula.

8. Odstráňte vodu z priehlbiny. Odporúčame striedať varenie v pare s tradičnou prípravou jedál. Pokyny na čistenie sú uvedené v kapitole 4.1.

4. Čistenie a údržba rúry

4.1 Všeobecné informácie o čistení

Životný cyklus spotrebiča možno rozšíriť prostredníctvom pravidelného čistenia. Pred vykonávaním úkonov manuálneho čistenia počkajte, kým rúra nevychladne. Nikdy nepoužívajte na čistenie abrazívne čistiace prostriedky, drôtenky alebo ostré predmety, aby ste nenapraviteľne nepoškodili smaltované časti. Používajte len vodu, mydlo alebo čistiace prostriedky na báze bielidla (amoniak).

SKLENENÉ DIELY

Odporúča sa vyčistiť sklenené okno absorpčnou kuchynskou utierkou po každom použití rúry. Ak chcete odstrániť odolnejšie škvry, môžete použiť špongiu nasiaknutú pracím prostriedkom, dobre vyžmýkať a potom opláchnuť vodou.

TESNENIE OKNA RÚRY

Ak je znečistené, tesnenie môžete vyčistiť mierne vlhkou špongiou.

PRÍSLUŠENSTVO

Pred opláchnutím a vysušením vyčistite príslušenstvo vlhkou mydlovou špongiou: nepoužívajte abrazívne čistiace prostriedky.

ODKVPKÁVACÍ PLECH

Po použití grilu vyberte plech z rúry. Horúci tuk vylejte do nádoby a plech umyte horúcou vodou, hubkou a prípravkom na umývanie riadu. Ak neviete umyť masť, ponorte plech do vody s čistiacim prípravkom. Plech môžete umyť aj v umývačke riadu alebo použiť čistič na rúry. Špinavý plech nikdy nedávajte späť do rúry.

NEREZOVÉ ALEBO HLINÍKOVÉ PRÍSLUŠENSTVO

Dverka rúry čistite iba vlhkou handričkou alebo hubkou.

Vysušte jemnou handričkou.

Nepoužívajte drôtenku, kyseliny či abrazívne prípravky, ktoré môžu poškodiť povrch rúry. Ovládací panel rúry ošetrte s rovnakou opatrnosťou.

ČISTENIE PRIEHLBINY

Pre vyčistenie vodného kameňa z priehlbiny postupujte nasledovne.

Priehlbinu odporúčame čistiť po 5-10 vareníach s funkciou pary.

1. Nalejte 300 ml bieleho octu do priehlbiny.

Pozn.: Druh octu: %5

2. Nechajte postáť po dobu 30 minút pri izbovej teplote.

3. Rúru vyčistite jemnou handričkou a vodou.

4.2 Funkcia Aquactiva

Postupak Aquactiva koristi paru kako bi otklonio preostalu mast i ostatke hrane iz rerne.

1. Sipajte 300 ml vode u spremnik Aquactiva u dnu rerne.

2. Podesite funkciju rerne na statični () ili donji () grejač.

3. Podesite temperaturu na ikonicu Aquactiva .

4. Ostavite program da radi 30 minuta.

5. Nakon 30 minuta isključite program i ostavite rernu da se ohladi.

6. Kada se uređaj ohladi, očistite unutrašnje površine rerne krpom.

Upozorenje:

Proverite da li se uređaj ohladio pre nego što ga dodirnete.

Budite pažljivi sa svim vrelim površinama jer mogu da izazovu opekotine. Koristite destilovanu vodu ili vodu za piće.

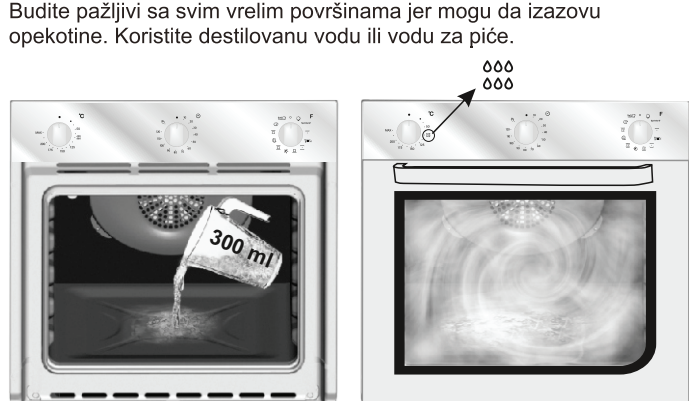

4.3 Údržba

ODSTRAŇOVANIE A ČISTENIE BOČNÝCH NÁRADÍ

1. Vyskrutkujte skrutku proti smeru hodinových ručičiek.

2. Odstráňte bočné stojany ľahaním smerom k sebe.

3. Vyčistite postranné nosiče v umývačke riadu alebo mokrou špongiou a ihneď ich vysušte.

4. Po vyčistení bočných regálov ich vložte späť a skrutky vložte späť, a uistite sa, že sú úplne utiahnuté.

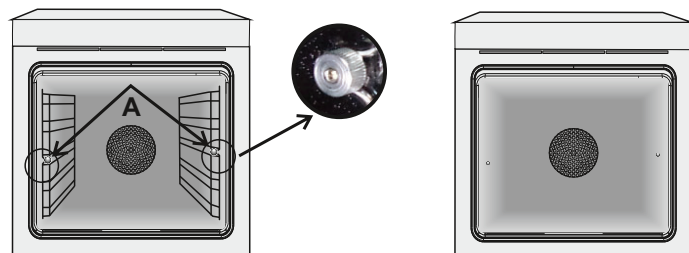

ODSTRAŇOVANIE RÚRY OKNA

1. Otvorte predné okno.

2. Otvorte svorky krytu závesu na pravej a ľavej strane predného okna tým, že ich zatlačíte nadol.

3. Vymeňte okien vykonaním postupu opačným smerom.

VYBRATIE A ČISTENIE SKLENÝCH DVIEROK

1. Otvorte dvierka rúry.

2.3.4. Zablokujte pánty, vyberte skrutky a odstráňte horný kovový kryt potiahnutím smerom nahor.

5.6. Vyberte sklo, opatrne ho vyťahnite z dvierok rúry (pozn.: v rúrach s pyrolýzou vyberte aj druhé a tretie sklo (ak je namontované)).

7. Na konci čistenia alebo výmeny znovu namontujte diely v opačnom poradí.

Na všetkých sklách musí byť označenie „Pyro“ čitateľné a umiestnené na ľavej strane dvierok, blízko ľavého bočného závesu. Týmto spôsobom bude vytlačený štítok prvého skla vnútri dverí.

1.



2.

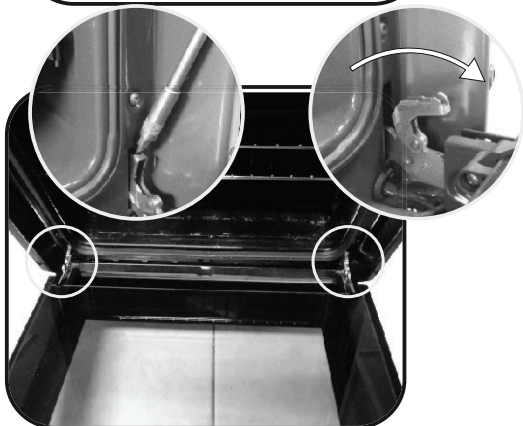

3.

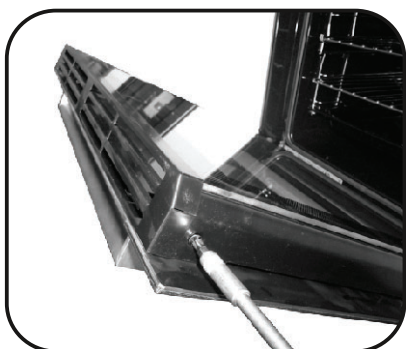

4.

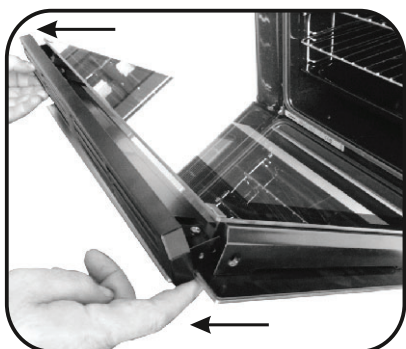

5.

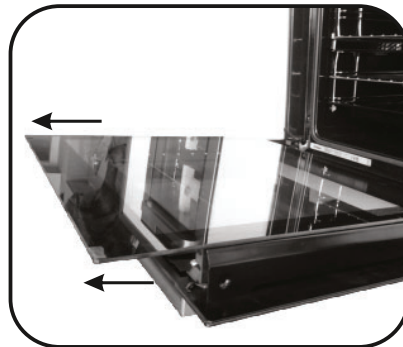

6.

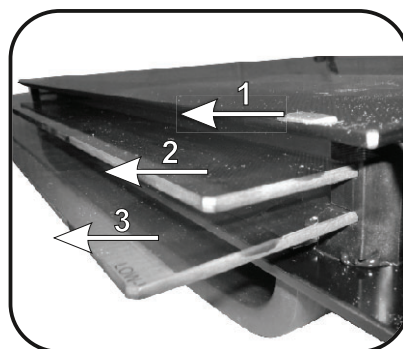

7.

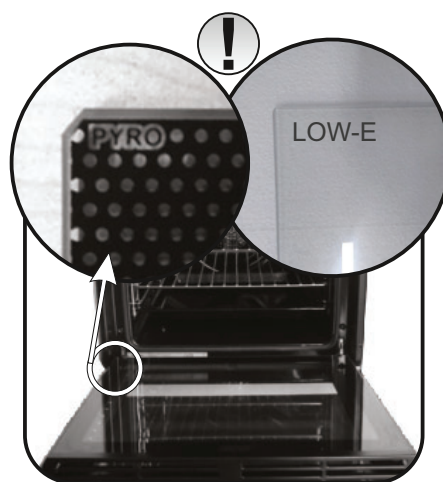

ZMENA ŽIAROVKY

1. Odpojte rúru od elektrickej siete.
2. Uvoľnite sklenený kryt, odskrutkujte žiarovku a vymeňte ju novou žiarovkou rovnakého typu.
3. Po výmene chybnjej žiarovky vymeňte sklenený kryt.



5. Riešenie problémov

5.1 Časté otázky

PROBLÉM	MOŽNÉ PRÍČINY	RIEŠENIE
Rúra sa neohrieva	Nie sú nastavené hodiny	Nastavte presný čas na hodinách
Rúra sa neohrieva	Je aktívna detská poistka	Vypnite detskú poistku
Rúra sa neohrieva	Nebola nastavená funkcia pečenia a teplota	Uistite sa o správnosti nastavení
Žiadna reakcia na dotykovom rozhraní používateľa	Para a skondenzovaná voda na paneli rozhrania používateľa	Panel používateľa vyčistite utierkou z mikrovláken, aby ste odstránili vrstvu skondenzovanej vody

INSTALLATION	EN	INSTALLAZIONE	IT	INSTALACIÓN	ES
INSTALACJA	PL	INSTALACE	CZ	INŠTALÁCIA	SK
VGRADNJA PEČICE	SL	INSTALLATION	DE	INSTALLATION DU FOUR	FR

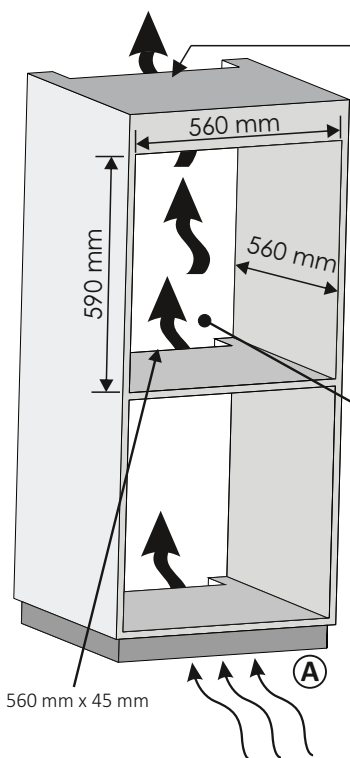

Opening / Apertura /
Apertura / Otwór / Otvor /
Otvor / Odprtina /
Öffnung / Ouverture
460mm x 15 mm

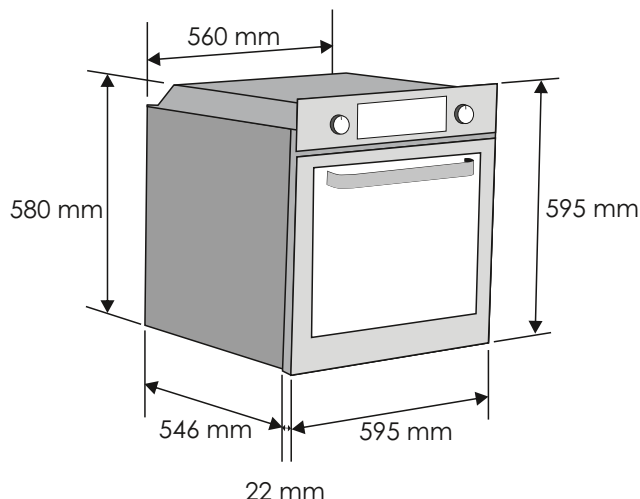

GB If the furniture is coverage with a bottom at the back part, provide an opening for the power supply cable.

IT Se il mobile ha un fondo posteriore, praticare un foro per il passaggio del cavo di alimentazione.

ES Si el mueble tiene panel posterior, haga un orificio para el cable de alimentación.

PL Jeżeli mebel jest wyposażony w pokrywę w części tylnej, należy przewidzieć w niej otwór na kabel zasilający. muß du sørge for en åpning til strømforsyningskabelen.

CZ Je-li nábytek v zadní části vybaven krytem, vytvořte otvor pro napájecí kabel.

SK Ak je nábytok vybavený zo zadnej časti krytom, zabezpečte otvor pre privodný elektrický kábel.

SL Če je omarica na zadnji strani zaprta, naredite odprtino za napajalni kábel.

DE Wenn das Gerät mit einer Abdeckung auf der Rückseite ausgestattet ist, sorgen Sie für eine Öffnung für das Stromversorgungskabel.

FR Si le fond du meuble est doté d'un panneau de fermeture, prévoyez un orifice pour le passage du câble d'alimentation.

A GB If the mounting of the plinth does not allow air circulation, to obtain the maximum performance of the oven it is necessary to create an opening of 500x10mm or the same surface in 5.000 mm².

A IT Se il montaggio del plinto non consente la circolazione dell'aria, per ottenere le massime prestazioni del forno è necessario creare un'apertura di 500x10mm o la stessa superficie in 5.000 mm².

A ES Si el montaje del zócalo no permite la circulación de aire, para obtener el máximo rendimiento del horno es necesario crear una abertura de 500x10 mm o la misma superficie en 5.000 mm².

A PL Jeżeli montaż na cokole nie pozwala na cyrkulację powietrza, aby uzyskać maksymalną wydajność piekarnika konieczne będzie wykonanie otworu 500x10mm lub o tej samej powierzchni 5000mm².

A CZ Pokud montáž podstavce neumožňuje cirkulaci vzduchu, k dosažení maximálního výkonu sporáku je třeba vytvořit otvor 500 x 10 mm nebo stejnou plochu velikosti 5 000 mm².

A SK Ak montáž podstavca neumožňuje cirkuláciu vzduchu, na dosiahnutie maximálneho výkonu sporáku je potrebné vytvoriť otvor 500 x 10 mm alebo takú istú plochu veľkosti 5 000 mm².

A SL Če namestitev podstavka ne omogoča kroženja zraka, morate ustvariti odprtino z merami 500 x 10 mm ali enako površino (5000 mm²), da zagotovite najboljše delovanje pečice.

A DE Wenn die Montage des Sockels keine Luftzirkulation zulässt, ist es notwendig, um eine maximale Leistung des Ofens zu erreichen, eine Öffnung von 500x10 mm oder die gleiche Oberfläche in 5.000 mm² zu schaffen.

A FR Si le montage du socle ne permet pas la circulation d'air, pour obtenir la performance maximale du four, il est nécessaire de créer une ouverture de 500x10mm ou la même surface dans 5.000 mm².

GB If the oven does not have a cooling fan, create an opening 460 mm x 15 mm

IT Se il forno non dispone di una ventola di raffreddamento, lasciare uno spazio 460 mm x 15 mm

ES Si el horno no tiene ventilador de refrigeración, practique una abertura. 460 mm x 15 mm

PL Jeżeli piekarnik nie posiada wentylatora chłodzącego, należy wykonać otwór 460 mm x 15 mm

CZ Pokud nemá trouba chladičí ventilátor, vytvořte otvor. 460 mm x 15 mm

SK Ak na rúre nie je chladiaci ventilátor, vytvorite otvor 460 mm x 15 mm

SL Če pečica nima hladilnega ventilatorja, napravite ustrezno odprtino 460 mm x 15 mm

DE Schaffen Sie eine Öffnung, wenn der Ofen über keinen Lüfter verfügt 460 mm x 15 mm

FR Si le four n'a pas de ventilateur de refroidissement, créer une ouverture 460 mm x 15 mm

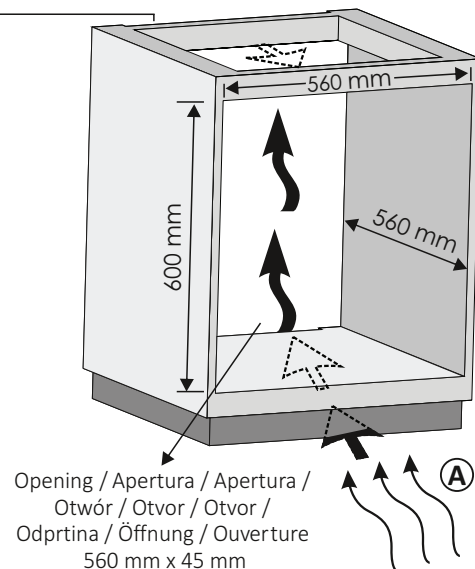

Opening / Apertura / Apertura /
Otwór / Otvor / Otvor /
Odprtina / Öffnung / Ouverture
560 mm x 45 mm

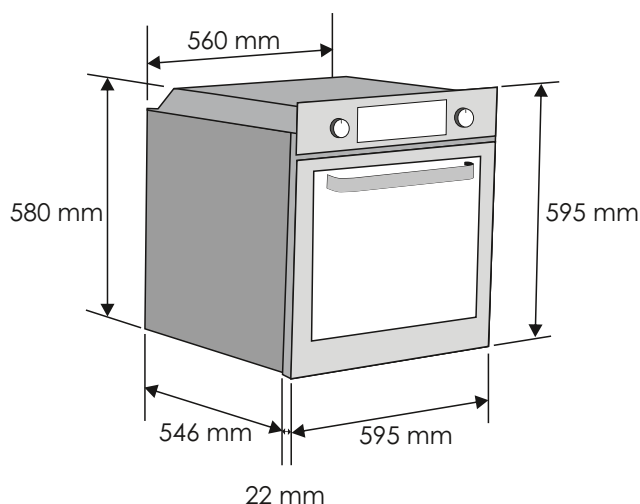
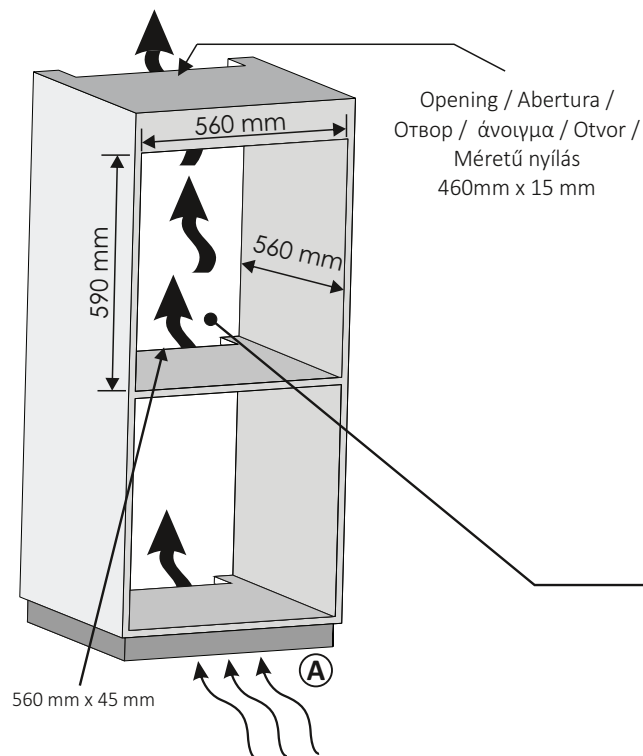

NL Indien het toestel aan de achterzijde voorzien is van een afdekking, maak dan een opening voor de stroomkabel.

PT Se o móvel estiver equipado com uma cobertura na parte posterior, faça uma abertura para a passagem do cabo de alimentação.

BG Ако шкафт, в който се вгражда фурната, има заден капак, направете отвор за захранващия кабел.

GR Εάν το έπιπλο είναι εφοδιασμένο με ένα τοίχωμα στο πίσω μέρος, κάντε ένα άνοιγμα για το καλώδιο τροφοδοσίας.

SRB Ukoliko taj deo nameštaja ima dno sa zadnje strane, napravite otvor za kabl za napajanje.

HU Ha a bútor hátul és alul is zárt, akkor biztosítson egy nyílást a hálózati csatlakozókábel számára.

A NL Als de montage van de plint geen luchtcirculatie toelaat, dient men, om de optimale prestatie te verkrijgen van de oven, een opening te maken van 500x10mm of dezelfde oppervlakte in 5.000 mm²

A PT Caso a montagem do rodapé não permitir a circulação do ar, para obter o máximo desempenho do forno, é necessário criar uma abertura de 500x100 mm ou a mesma superfície em 5.000 mm²

A BG Ако монтажът на цокъла не позволява циркулация на въздуха, за да се постигне максимална производителност на фурната е необходимо да се пробие отвор от 500x100 mm или същата повърхност в 5 000 mm².

A GR Εάν η στερέωση του βάθρου δεν επιτρέπει την κυκλοφορία αέρα, να έχετε τη μέγιστη απόδοση του φούρνου είναι απαραίτητο να δημιουργήσετε ένα άνοιγμα 500 x 10 mm ή την ίδια επιφάνεια σε 5.000 mm².

A SRB Ako montaža postolja ne omogućava cirkulaciju vazduha, neophodno je napraviti otvor od 500x10 mm ili iste površine u 5.000 mm² da bi se obezbedile maksimalne performanse rerne

A HU Ha a lábazat felszerelése nem teszi lehetővé a levegő keringését, a sütő maximális teljesítményének eléréséhez 500x10 mm-es nyílást vagy azonos, 5000 mm²-es felületet kell létrehozni

NL Maak een opening als de oven geen koelventilator heeft 460 mm x 15 mm

PT Se o forno não estiver equipado com uma ventoinha de arrefecimento, faça uma abertura 460 mm x 15 mm

BG Ако фурната няма вентилатор за охлаждане, направете отвор. 460 mm x 15 mm

GR Εάν ο φούρνος δεν διαθέτει ανεμιστήρα ψύξης, δημιουργήστε ένα άνοιγμα 460 mm x 15 mm

SRB Ako pećnica nema ventilator za hlađenje, napravite otvor 460 mm x 15 mm

HU Ha a sütőben nincs hűtőventilátor, hozzon létre egy 460 mm x 15 mm nyílást

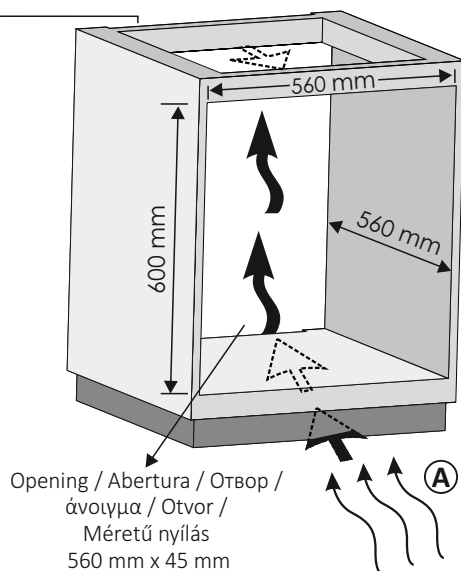

**EN**

The manufacturer will not be responsible for any inaccuracy resulting from printing or transcript errors contained in this brochure. We reserve the right to carry out modifications to products as required, including the interests of consumption, without prejudice to the characteristics relating to safety or function.

IT

Il produttore declina ogni responsabilità per inesattezze contenute nel documento stampato o per errori di trascrizione contenuti in questa brochure. Inoltre, si riserva il diritto di apportare modifiche al prodotto, nell'interesse dei consumatori, senza alcun pregiudizio per la sua sicurezza o funzionalità.

ES

El fabricante no se responsabiliza de las inexactitudes debidas a fallos de impresión o transcripción contenidos en este folleto. Nos reservamos el derecho a modificar los productos como sea necesario, incluidos los intereses de consumo, sin perjuicio de las características relacionadas con la seguridad o su funcionamiento.

PL

Producent nie odpowiada za jakiegokolwiek błędy drukarskie. Zastrzegamy sobie prawo do wprowadzania zmian i modyfikacji naszych produktów zgodnie z potrzebami wynikającymi z zainteresowania konsumentów, bez jakiegokolwiek szkody dla właściwości bezpieczeństwa lub funkcji

CZ

Výrobce neodpovídá za tiskové chyby v návodu. Vyhradzujeme si právo na změny spotřebiče podle potřeby, včetně údajů spotřeby, bez vlivu na bezpečnost nebo funkci.

SK

Výrobca nezodpovedá za žiadne nepresnosti obsiahnuté v tejto brožúre spôsobené chybami tlače alebo prepisu. Vyhradzuje si právo vykonať zmeny na výrobkoch podľa potreby, vrátane zlepšení v záujme spotreby bez toho, aby došlo k negatívnemu ovplyvneniu bezpečnostných alebo funkčných charakteristík spotrebiča.

SL

Proizvajalec ne prevzema odgovornosti za morebitne tiskarske napake v tej knjizici. Pridržuje si pravico do sprememb na aparatu brez predhodnega obvestila vključno s porabo, ki ne vplivajo na varnost ali delovanje pečice.

DE

Der Hersteller übernimmt keine Haftung für eventuelle Druck- oder Übersetzungsfehler dieser Bedienungsanleitung. Der Hersteller behält sich vor technische Änderungen zur Verbesserung der Produktqualität im Interesse des Endverbrauchers vorzunehmen.

FR

Le constructeur décline toute responsabilité concernant d'éventuelles inexactitudes imputables à des erreurs d'impression ou de transcription contenue dans cette notice. Le constructeur se réserve le droit de modifier les produits en cas de nécessité, même dans l'intérêt de l'utilisation, sans causer de préjudices aux caractéristiques de fonctionnement de sécurité des appareils.

NL

De fabrikant is niet aansprakelijk voor enige onnauwkeurigheid die hetgevolg is van drukfouten of transcriptiefouten in deze brochure. Wij behouden ons het recht voor zo nodig, önder meer in het belang van een gunstiger verbruik, wijzigingen aan producten aan te brengen, zonder dat dit gevolgen heeft voor de kenmerken ten aanzien van veiligheid of functionering.

PT

O fabricante declina toda e qualquer responsabilidade por gralhas, erros tipográficos ou de transcrição/tradução contidos neste manual. Reservamo-nos o direito de Introduzir alterações nos nossos produtos, conforme necessário, tendo inclusive em atenção os Interesses relativos ao respectivo consumo, sem prejuízo das características associadas à segurança ou ao funcionamento dos electrodomésticos.

BG

Производителя не носи отговорност за неточности и грешки възникнали при печата на тази инструкция. Производителя си запазва правото да внесе изменения в своите продукти, който смята за полезни, без това да е в ущърб на характеристиките свързани със сигурността или основните функции на уреда .

GR

Ο κατασκευαστής δεν είναι υπεύθυνος για οποιαδήποτε ανακρίβεια που μπορεί να προέκυψε από την εκτύπωση ή φραστικά σφάλματα που περιέχονται σε αυτό το φυλλάδιο. Ο κατασκευαστής διατηρεί το δικαίωμα να προβεί σε τροποποιήσεις στα προϊόντα όταν αυτό απαιτείται, προς το συμφέρον των καταναλωτών εφόσον δεν θίγει τα χαρακτηριστικά που αφορούν την ασφάλεια ή τη λειτουργία

SRB

Proizvođač ne preuzima odgovornost za eventualne štamparske greške u ovom katalogu. Proizvodna politika Candy-ja bazira se na stalnim unapređivanjima proizvodna, zbog toga zadržavamo pravo damenjamo podatke i proizvode iz ovog kataloga bez prethodne najave

HU

Agyarto nem vállal felelőséget az ebben a kiadványban előforduló nyomtatási és elirási hibákból eredő pontatlanságokért. Abiztonsággal vagy aműködéssel kapcsolatos jellemzők serelme nélkül fenntartjuk a jogot a termékek szűkeg szerinti változtatására.