

CS

## PODROBNÝ NÁVOD K POUŽITÍ SPOTŘEBIČE

**gorenje**

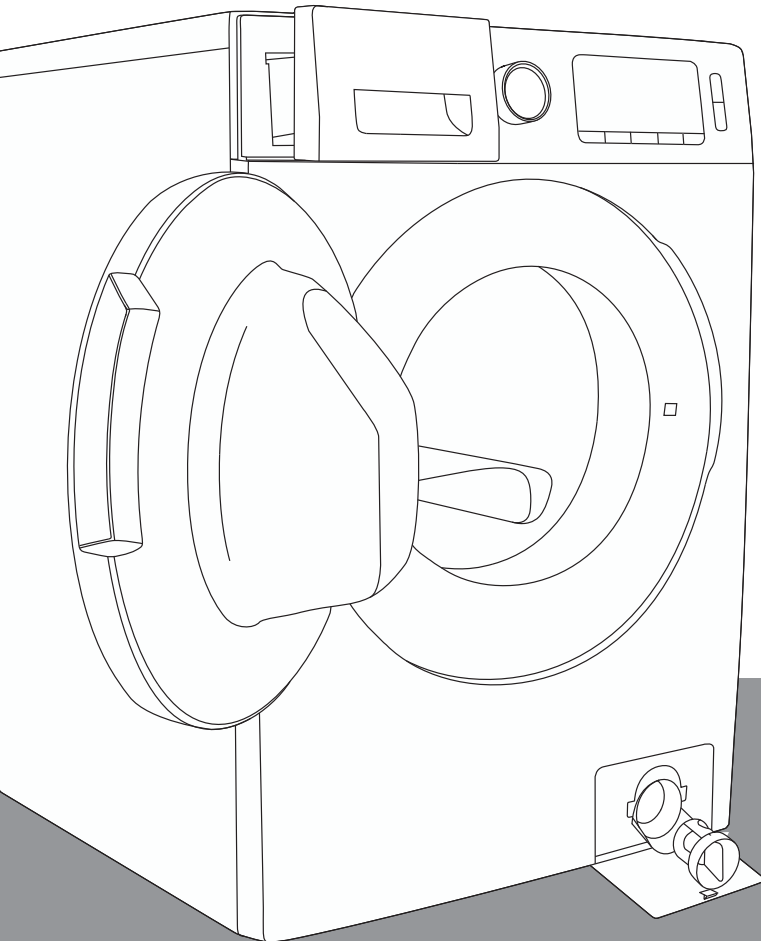

Tato pračka je určena pouze pro domácí použití. Nepoužívejte ji na žádné prádlo označené jako nevhodné pro praní v pračce.

V návodu jsou používány následující symboly s těmito významy:



Informace, rada, tip nebo doporučení



Pozor – obecné nebezpečí



Pozor – nebezpečí úrazu elektrickým proudem



Pozor – nebezpečí horkého povrchu



Pozor – nebezpečí požáru



Je důležité, abyste si pozorně přečetli návod.



# BEZPEČNOSTNÍ UPOZORNĚNÍ



**Před použitím spotřebiče si pečlivě přečtěte návod k použití.**

**Nepoužívejte spotřebič, aniž byste si nejprve pečlivě a s pochopením prostudovali tento návod.**

**Tyto návody k použití spotřebiče jsou dodávány s různými modely. Proto mohou obsahovat popisy nastavení nebo zařízení, která u vašeho spotřebiče nejsou.**

**Nedodržování návodu k použití** nebo nesprávné používání spotřebiče může mít za následek poškození prádla, spotřebiče nebo zranění uživatele. Návod k použití uchovávejte pro ruce blízko spotřebiče.

Návody k použití jsou dostupné i na naší webové stránce [www.gorenje.com](http://www.gorenje.com).

**Váš spotřebič je určen pouze pro domácí použití.** Pokud by byl spotřebič používán k profesionálním účelům, pro dosažení zisku nebo pro účely překračující běžné použití v domácnosti, nebo pokud by spotřebič byl používán jinou osobou než spotřebitelem, bude záruční lhůta rovna nejkratší záruční lhůtě požadované platnou legislativou.

Dodržujte návod ke správné instalaci pračky Gorenje a k připojení k vodovodní a elektrické síti (viz kapitola »INSTALACE A PŘIPOJENÍ«).

Připojení k vodovodu a elektrickému napájení musí být provedeno odborníkem s adekvátním proškolením.

Jakákoli oprava a údržba, která se týká bezpečnosti nebo výkonu, musí být prováděna kvalifikovanými odborníky.

Aby bylo vyloučeno nebezpečí, smí být **výměna poškozené elektrické šňůry** provedena pouze výrobcem, servisním technikem nebo autorizovanou osobou.

**Před připojením pračky k elektrické síti počkejte minimálně 2 hodiny, dokud nedosáhne pokojovou teplotu.**

V případě závady používejte pouze schválené náhradní díly od autorizovaných výrobců.

V případě nesprávného připojení spotřebiče, nesprávného používání nebo provádění servisu neautorizovanou osobou uhradí uživatel náklady způsobené jakýmkoli poškozením, protože na takové poškození se nevztahuje záruka.

Spotřebiče nesmí být připojen k elektrické síti za pomoci prodlužovací šňůry.

Nepřipojujte spotřebič k elektrické síti za pomoci externího spínacího zařízení, například programového časovače, ani ho nepřipojujte k elektrické síti, která je pravidelně zapínána a vypínána dodavatelem elektřiny.

Nepřipojujte spotřebič k elektrické zásuvce určené pro elektrický holicí strojek nebo vysoušeč vlasů.

Zásuvka musí být bezpečně uzemněna a přívod vody nesmí být omezený.

**Neinstalujte spotřebič do místnosti, kde může teplota klesnout pod 5°C**, protože v případě zamrznutí vody může dojít k poškození dílů spotřebiče.

Spotřebič umístěte na rovný a stabilní pevný (betonový) podklad.

Pokud je spotřebič umístěn na stabilní vyvýšenou základnu, je třeba ho navíc zabezpečit proti překlopení.

**Před prvním použitím spotřebiče odstraňte blokovací tyče**, protože zapnutí zablokovaného spotřebiče může způsobit vážné poškození (viz kapitola »INSTALACE A PŘIPOJENÍ/Odstranění blokovacích tyčí«). V případě takového poškození zanikne záruka.

Při připojování spotřebiče k přívodu vody použijte pouze přiloženou hadici a těsnění. Tlak vody musí být mezi 0.1–1 MPa (1-10 bar; 1–10 kp/cm<sup>2</sup>; 10–100 N/cm<sup>2</sup>).

Pro připojení spotřebiče k přívodu vody vždy použijte novou hadici; nepoužívejte starou hadici pro přívod vody.

Konec hadice pro vypouštění vody musí být zaveden do odpadního vodovodního potrubí.

Před zahájením pracího cyklu přitiskněte dveře na určeném místě, dokud zcela nezaklapnou. Dveře nesmí být během provozu pračky otevřené.

**Před prvním praním doporučujeme** odstranit z bubnu případné nečistoty za použití Steril tub (viz TABULKA PROGRAMŮ).

**Po skončení pracího cyklu uzavřete vodovodní kohoutek a vytáhněte zástrčku spotřebiče ze zásuvky.**

Spotřebič používejte pouze na praní a sušení prádla, a to tak, jak je popsáno v návodu. Spotřebič není určen pro chemické čištění.

Používejte pouze přípravky pro praní v pračce a pro péči o prádlo. Nepřejímáme odpovědnost za žádné poškození nebo změnu barvy těsnění a plastových dílů způsobené nesprávným používáním odbarvovacích nebo barvicích prostředků.

**Při odstraňování vodního kamene** používejte pouze přípravky s přidanou ochranou proti korozi. Postupujte podle pokynů výrobce. Proces odstraňování vodního kamene zakončete několika cykly máchání nebo spuštěním Steril tub (Samočisticí program), abyste odstranili případné zbytky kyselých látek (např. Octa apod.)

 Nepoužívejte prací a čisticí prostředky, které obsahují rozpouštědla, protože by mohly způsobit uvolňování toxických plynů, poškození pračky a nebezpečí požáru a výbuchu.

Během pracího programu nedochází k uvolňování žádných iontů stříbra.

Spotřebič není určen k používání osobami (včetně dětí) se sníženými fyzickými nebo duševními schopnostmi nebo osobami s nedostatečnými zkušenostmi a znalostmi. Tyto osoby musí poučit o používání spotřebiče osoba odpovídající za jejich bezpečnost.

**Záruka neplatí** na spotřební materiály, drobné odchylky barvy, zvýšený hluk způsobený stářím spotřebiče, který nemá vliv na funkčnost spotřebiče, a estetické vady komponentů, které nemají vliv na funkčnost a bezpečnost spotřebiče.



## **BEZPEČNOST DĚTÍ**

Před zavřením dveří spotřebiče a spuštěním programu zkontrolujte, že v bubnu není nic jiného než prádlo (např. Zda do bubnu pračky nevlezlo dítě a nezavřelo za sebou dveře zevnitř).

Prací prostředky a kondicionéry uchovávejte mimo dosah dětí.

**Aktivujte dětskou pojistku.** Viz kapitolu »VOLBA NASTAVENÍ/Dětská pojistka«.

**Nedovolte dětem mladším tří let pohybovat se v blízkosti pračky, pokud nejsou neustále pod dozorem.**

**Spotřebič je vyroben se všemi platnými bezpečnostními normami.**

Tento spotřebič smí používat děti nad 8 let a osoby se sníženými fyzickými, smyslovými a duševními schopnostmi nebo nedostatečnými zkušenostmi a znalostmi, ovšem pouze pokud jsou při jejím používání pod dohledem, obdržely patřičné pokyny ohledně bezpečného používání pračky a chápou nebezpečí vyplývající z nesprávného používání. Zajistěte, aby si se spotřebičem nehrály děti. Děti nesmí spotřebič čistit ani provádět žádné úkony údržby bez dozoru.

## **NEBEZPEČÍ HORKÉHO POVRCHU**

Při vyšších pracích teplotách se sklo dveří zahřívá. Dávejte pozor, abyste se nepopálili. Zajistěte, aby si v blízkosti skleněných dveří nehrály děti.

## **POJISTKA PŘED PŘETEČENÍM VODY (KDYŽ JE PRAČKA ZAPNUTÁ)**

Pokud hladina vody ve spotřebiči stoupne nad normální úroveň, bude aktivována pojistka zvýšené hladiny vody. Uzavře přívod vody a začne odčerpávat vodu z pračky. Program je přerušen a dojde k ohlášení chyby (viz TABULKU ODSTRAŇOVÁNÍ PORUCH).

## **DOPRAVA/DOPRAVA PO INSTALACI**

Pokud máte úmyslu přemístit pračku, poté co byla nainstalována, musíte ji zablokovat vsunutím minimálně jedné blokovací tyče (viz kapitolu »INSTALACE A PŘIPOJENÍ/Přemístění a doprava«). Před vsunutím blokovacích tyčí odpojte pračku od elektrické sítě!

Neinstalujte spotřebič za dveře, které lze zamknout, za posuvné dveře nebo na dveře s kloubem dveří na opačné straně dvířek spotřebiče. V místnosti ho umístěte tak, že umožníte neomezené otvírání dveří spotřebiče.

Cesta k odvzdušňovacímu otvoru musí být vždy volná.

Přístroj neumísťujte na koberec s delšími vlákny, protože to zabraňuje cirkulaci vzduchu.

K odvodušňování nepoužívejte komín nebo stejné odvodušňovací potrubí, které se používá pro odvodušňování nebo odsávání vzduchu ze spotřebičů, ve kterých se spaluje zemní plyn nebo jiná paliva.

**Vzduch kolem spotřebiče nesmí obsahovat prachové částice. Místnost, ve které je zařízení umístěno, musí být dobře větrána, aby se zabránilo zpětnému proudění plynů, které vylučují spotřebiče s otevřeným ohněm (krb).**

Vlákna se nesmí hromadit kolem spotřebiče.

Ve spotřebiči je zakázáno sušit prádlo, které nebylo vypráno.

Prádlo se skvrnami od oleje, alkoholu, acetonu, ropných produktů, odstraňovačů skvrn, terpentýnu, vosku a prostředky k odstraňování vosku, musí být (před sušením) nejdříve vypráno v horké vodě s čisticím prostředkem.

Kusy prádla, které obsahují latex, gumové části, sprchové a koupací čepice a prádlo či povlaky s pěnovou gumou, se ve spotřebiči nesmí sušit.

Aviváž a podobné produkty používejte v souladu s pokyny výrobce.

 Z kapes musíte vyndat všechny předměty jako zapalovače, zápalky,...

# POPIS PRAČKY

## PŘEDNÍ STRANA

- 1 Tlačítko Start/Pauza/Stop
- 2 Ovládací jednotka
- 3 Přepínač programů
- 4 Dávkovač pracího prostředku
- 5 Dveře
- 6 Výkonový štítek
- 7 Kryt filtru čerpadla

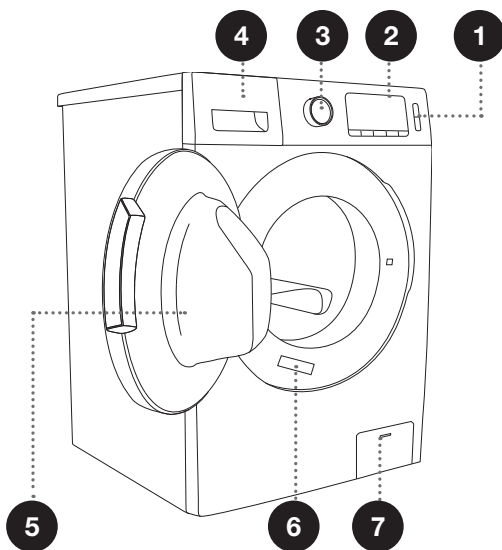

## ZADNÍ STRANA

- 1 Přívodní hadice vody 3
- 2 Elektrická přívodní šňůra
- 3 Odvodní hadice vody
- 4 Nastavitelné nohy
- 5 Blokovací transportní tyče

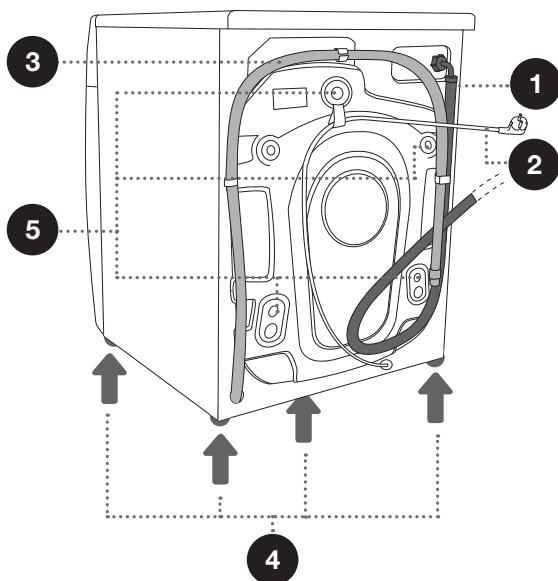



# TECHNICKÉ SPECIFIKACE

## (V ZÁVISLOSTI NA MODELU)

Výkonový štítek se základními informacemi o pračce je upevněn na přední stěně otvoru dveří pračky (viz kapitolu »POPIS PRAČKY«).

<b>Maximální náplň pračky</b>	8 kg	10 kg
<b>Maximální náplň sušičky</b>	5 kg	7 kg
<b>Šířka</b>	595 mm	595 mm
<b>Výška</b>	845 mm	845 mm
<b>Hloubka spotřebiče (a)</b>	610 mm	660 mm
<b>Hloubka s otevřenými dveřmi (b)</b>	1050 mm	1100 mm
<b>Hmotnost spotřebiče</b>	X kg (podle modelu)	
<b>Jmenovité napětí</b>	Viz výkonový štítek	
<b>Jmenovitý výkon</b>	Viz výkonový štítek	
<b>Připojení</b>	Viz výkonový štítek	
<b>Tlak vody</b>	Viz výkonový štítek	
<b>Proud:</b>	Viz výkonový štítek	
<b>Frekvence</b>	Viz výkonový štítek	

Výkonový štítek

<b>gorenje</b>	Washer-dryer		<b>CE</b>
<b>Model: XXXXX</b>	<b>1400rpm/min</b>		<b>RoHS</b>
<b>Type: XXXXXXXX</b>			
<b>Washing Capacity: Xkg (2000W)</b>			
<b>Drying Capacity: Xkg (1700W) IPX4</b>			
<b>10A/220-240V~ 50Hz</b>			
<b>Art. No.: XXXXXX</b>			

XXXX.XX



XXXXXXXX

# OVLÁDACÍ JEDNOTKA

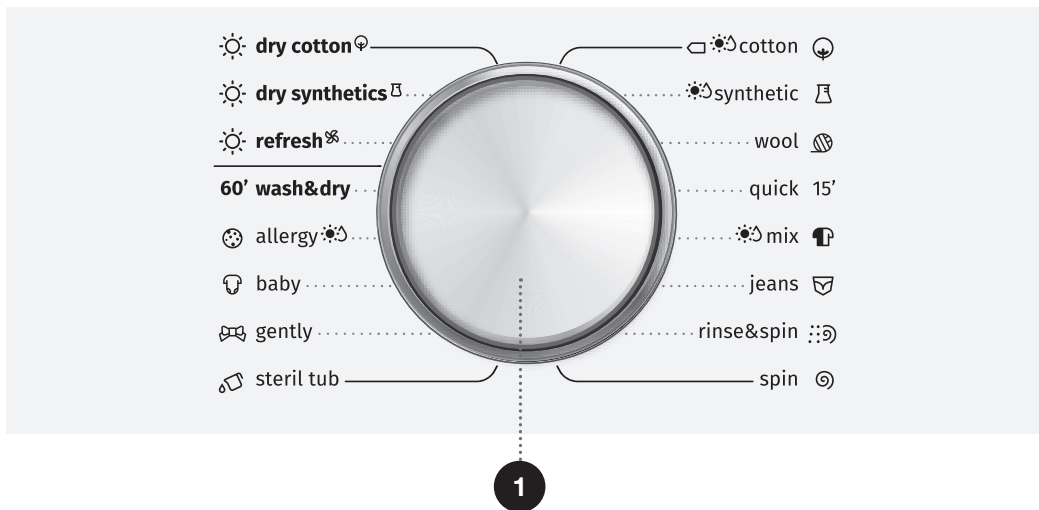

## 1 PŘEPÍNAČ PROGRAMŮ

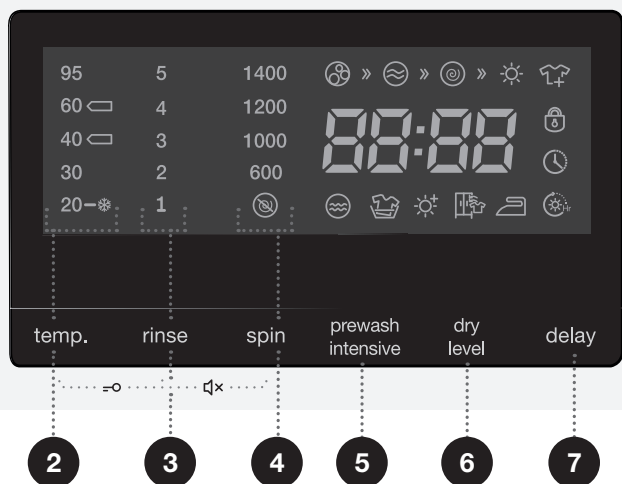

## 2 TEPL. (TEPLOTA PRANÍ)

Možnost nastavení teploty

## 2 + 3 CHILD LOCK (DĚTSKÁ POJISTKA )

## 3 RINSE (MÁCHÁNÍ)

## 3 + 4 MUTE (VYPNUTÍ ZVUKU )

## 4 SPIN (OTÁČKY CENTRIFUGY – ŽDÍMÁNÍ/ODSTRĚDĚNÍ)

Možnost nastavení otáček odstředění

## 5 PREWASH (PŘEDPÍRKA INTENZIVNÍ PRANÍ)

## 6 DRY LEVEL (ÚROVEŇ SUCHOSTI)

## 7 DELAY (ZPOŽDĚNÉ ZAPNUTÍ)

## 8 TLAČÍTKO START/PAUZA

Spuštění a pozastavení programu.  
Po aktivování a při pauze programu tlačítko bliká, po spuštění programu tlačítko svítí.

## 9 TLAČÍTKO ON/OFF (VYPNUTÍ/ZAPNUTÍ)

# INSTALACE A PŘIPOJENÍ

☞ Odstraňte veškeré obaly (viz kapitola "ODSTRANĚNÍ"). Při odstraňování obalů dávejte pozor, abyste spotřebič nepoškodili nějakým ostrým předmětem. Obalový materiál (plastové sáčky, jiné plastové díly...) uchovávejte mimo dosah dětí.

Ujistěte se, že je spotřebič nepoškozený. V případě podezření na poškození spotřebiče jej nepoužívejte a okamžitě zavolejte servisní oddělení.

K spotřebiči je přiložená sada návodu k použití, která obsahuje:

- Návod k použití,
- záruční list,
- 4 plastové zátky,
- klíč,
- vypouštěcí hadici
- držák vypouštěcí hadice
- spodní kryt spotřebiče.

Zkontrolujte, zda je vše přiloženo.



# ODSTRANĚNÍ BLOKOVACÍCH TYČÍ

**⚠** Před prvním použitím spotřebiče je třeba odstranit přepravní tyče, jinak by se mohla zablokovaná pračka při prvním zapnutí poškodit. V případě takového poškození zanikne záruka.

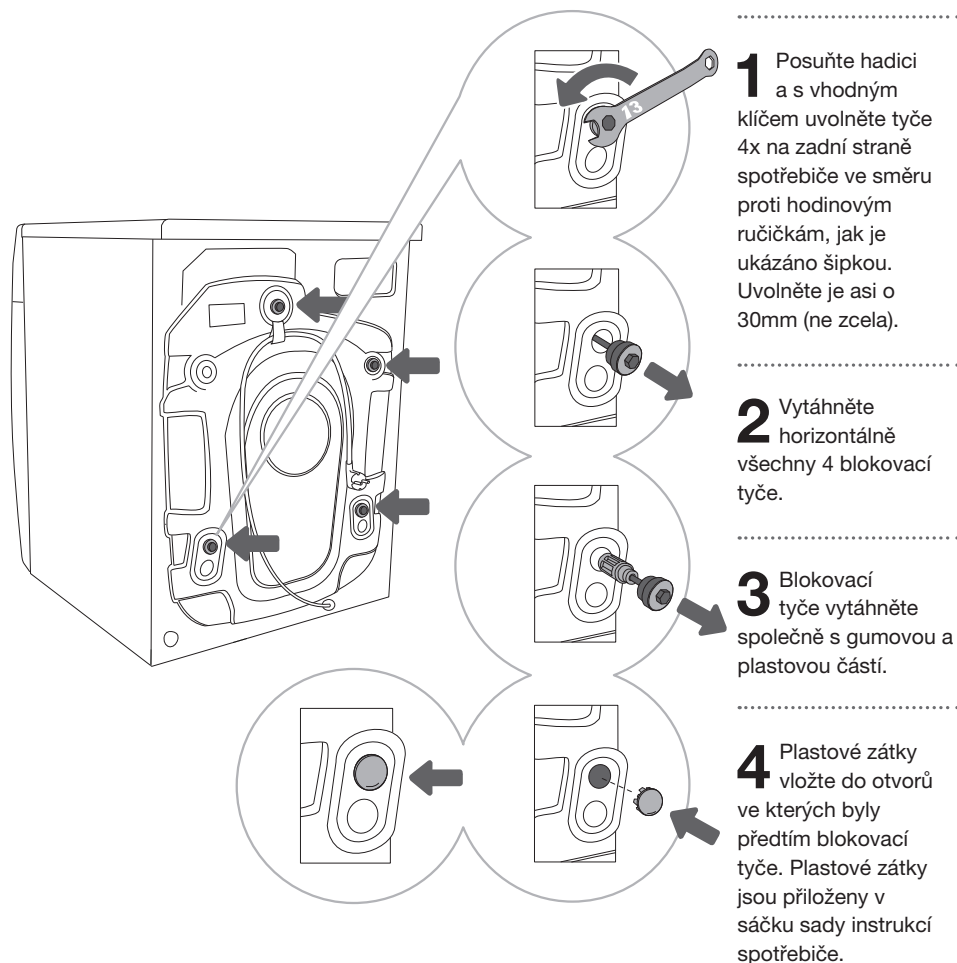

🔄 Tuložte blokovací tyče pro případnou přepravu (postup montáže proveďte v opačném pořadí).

# PŘEMÍSTĚNÍ A DOPRAVA PO NAINSTALOVÁNÍ

⚠ Pokud chcete pračku po nainstalování přemístit, musíte namontovat zpět blokovací tyče, aby spotřebič nebyl během dopravy poškozena vibracemi (viz kapitola »INSTALACE A PŘIPOJENÍ/ Odstranění blokovacích tyčí«). V případě ztráty úchytek a blokovacích tyčí je možno je objednat od výrobce.

**⚠ Po dopravě ponechte pračku stát minimálně 2 hodiny v místnosti před připojením k elektrické síti, aby mohla dosáhnout pokojovou teplotu. Instalaci a připojení musí provést k tomu kvalifikovaná osoba.**

**⚠ Před použitím pračky si pečlivě přečtěte návod k použití. Záruka se nevztahuje na závadu způsobenou nesprávným připojením nebo nesprávným používáním pračky.**

# VÝBĚR UMÍSTĚNÍ

☞ Podlaha, na které má být umístěn spotřebič, musí mít betonový základ a musí být čistá a suchá, jinak by pračka mohla klouzat. Očistěte rovněž spodek nastavitelných noh.

☞ Spotřebič musí stát rovně a stabilně na pevném základu. Doporučujeme instalovat spotřebič do rohu místnosti.

Pokud podlaha není rovná, nevkládejte pod nohy spotřebiče lepenku, dřevo ani jiné předměty, ale upravte přístroj nastavením nohou.

☞ Zajistěte volný přístup k odvodušňovacím otvorům spotřebiče.

☞ Nedoporučujeme instalovat spotřebič v místnosti s vysokou vlhkostí.

☞ V blízkosti spotřebiče neskladujte hořlavé látky.

# NASTAVENÍ NOŽIČEK PRAČKY

Použijte vodováhu a přiložený klíč.

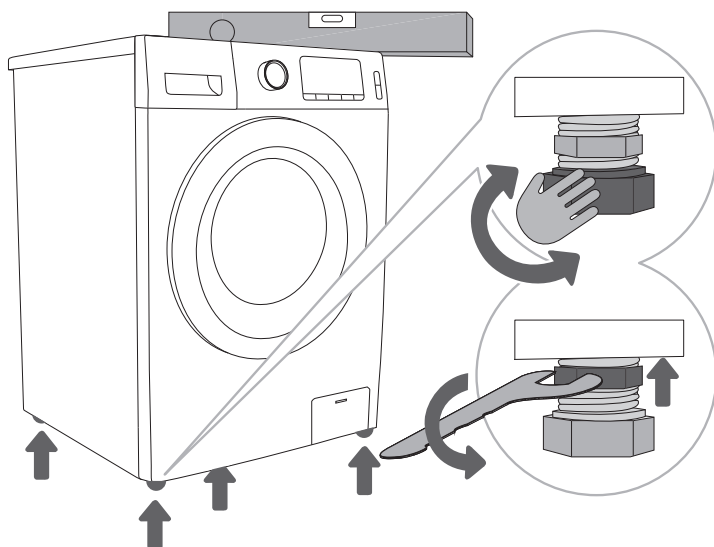

**1** Vyrovnajte spotřebič podélně i příčně otáčením nastavitelných nožiček. Nožičky umožňují vyrovnání o +/- 2 cm.

**2** Po nastavení výšky nožiček pevně utáhněte pojistné matice (kontramatice) přiloženým klíčem otáčením směrem ke dnu pračky ↑ (viz obrázek).

☞ Nesprávné vyrovnání pračky pomocí nastavitelných nožiček může způsobit vibrace, posouvání spotřebiče po místnosti a hlučný provoz. Nesprávné vyrovnání pračky nepodléhá záruce.

☞ Někdy se během provozu spotřebiče může vyskytnout neobvyklý nebo hlasitější hluk; ten je obvykle způsoben nesprávnou instalací.

# NASTAVENÍ SPODNÍHO KRYTU

## Zvuková izolace

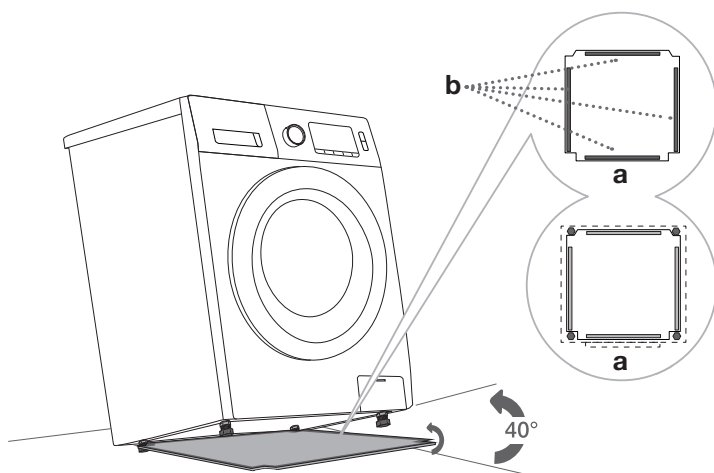

**1** Na spodním krytu odlepte oboustrannou lepicí pásku (b).

**2** Nadzvedněte spotřebič o přibližně 30° do 40°. Zatlačte zadní část spodního krytu (a) k zadním nožičkám; zdvihněte spodní kryt a upevněte jej na všech 4 stranách ke spodní straně spotřebiče.

## Vzdálenost spotřebiče od stěny

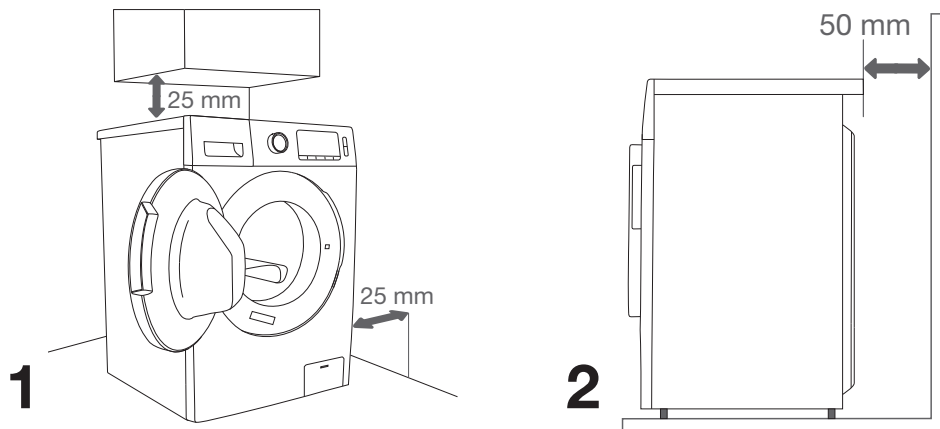

☹ Spotřebič se nesmí dotýkat stěny nebo sousedních prvků. Pro optimální provoz spotřebiče se doporučuje vzít v úvahu vzdálenosti od stěn, jak je znázorněno na obrázku. V případě nedodržení minimálních požadovaných odchylek nemůžeme zaručit bezpečný a správný provoz spotřebiče. Také může dojít k přehřátí (obr. 1 a 2).

☹ Spotřebič nedoporučujeme instalovat pod pult.

## Otevření dvířek spotřebiče (pohled shora)

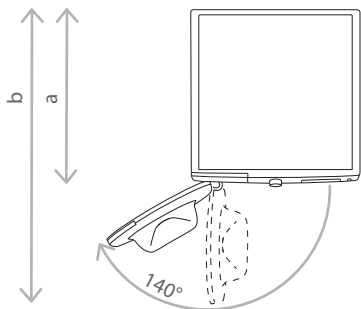

Viz kapitola »POPIS SPOTŘEBIČE/Technické specifikace«.

a = Hloubka spotřebiče  
b = Globina při odprtih vratih

⚠ Před připojením pračky k elektrické síti počkejte minimálně 2 hodiny, dokud nedosáhne pokojové teploty.

# PŘIPOJENÍ K PŘÍVODU VODY

Hadici připojte k vodovodnímu kohoutku.

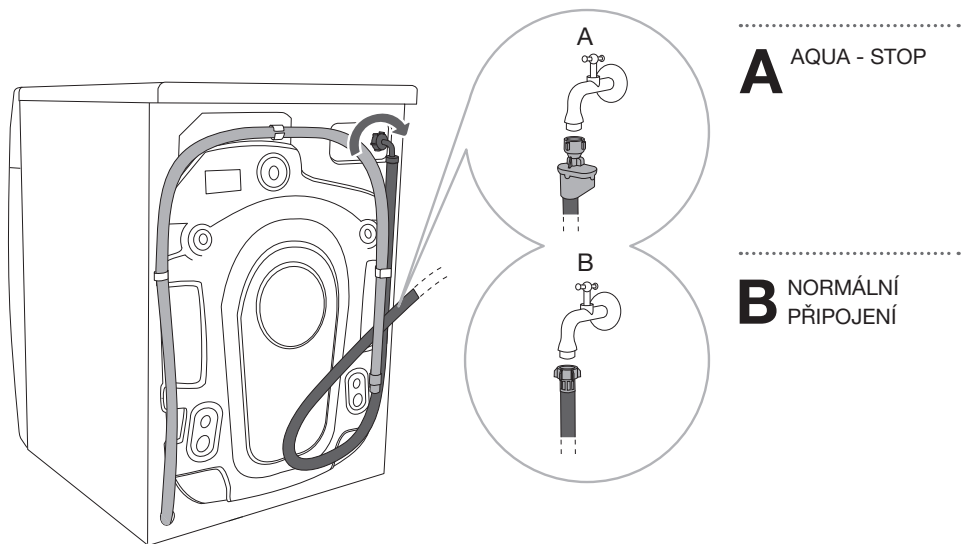

☞ Při běžném praní by měl být tlak ve vodovodní síti mezi 0.1–1 MPa (1–10 bar; 1–10 kp/cm<sup>2</sup>; 10–100 N/cm<sup>2</sup>). Minimální dynamický tlak vody je možno určit změřením průtoku vody. Během 15 sekund by měly z plně otevřeného kohoutku vytéct 3 litry vody.

☞ Ručně utáhněte hadici pro přívod vody tak pevně, aby byla dobře utěsněná (max. 2 Nm). Po připojení hadice je třeba kontrolovat těsnění, zda neteče. Při připojování hadice nepoužívejte kleště ani podobné nástroje, protože tím byste mohli poškodit závit matice.

☞ Používejte pouze hadici pro přívod vody dodanou společně se spotřebičem. Nepoužívejte žádné použité nebo jiné hadice.

☞ Zkontrolujte, zda hadice není poškozena. V případě poškození nebo prasklin musí být vyměněna.

## AQUA - STOP (POUZE U NĚKTERÝCH MODELŮ)

Pokud dojde k poškození některé vnitřní trubky nebo hadice, je aktivován uzavírací systém, který přeruší přívod vody k pračce. V tom případě získá kontrolní skříčko (a) červenou barvu. Hadici pro přívod vody vyměňte.

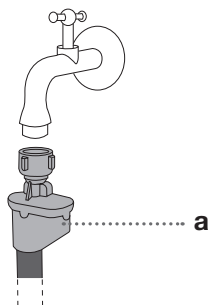

⚠ Hadici pro přívod vody se systémem Aqua stop Nepotápějte do vody, protože obsahuje elektrický ventil.

⚠ Přívodní potrubí může být připojeno bez zpětného ventilu (non-return valve).

⚠ Při zapojování hadice přívodu vody se ujistěte, že je zapojena tak, aby přívod vody byl vhodný a bez překážek.

# PŘIPOJENÍ HADICE PRO VYPOUŠTĚNÍ VODY

Hadici pro vypouštění vody vložte do umývadla nebo do vany nebo ji připojte přímo k odpadu (minimální průměr vypouštěcí hadice 4 cm). Vzdálenost od podlahy ke konci vypouštěcí hadice nesmí být větší než 100 cm a menší než 60 cm. Je možno ji připojit třemi způsoby (A, B, C).

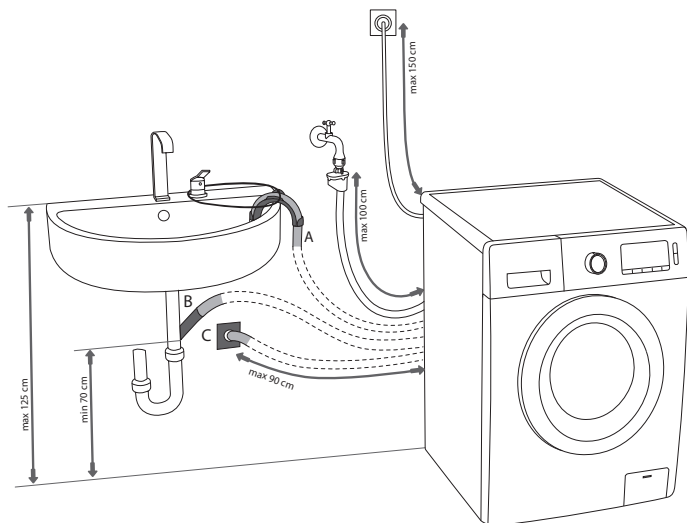

**A** Konec vypouštěcí hadice můžete umístit nad umývadlo nebo nad vanu. Pomocí lanka protaženého otvorem v zahnutém držáku hadici připevníte, aby neskouzla na zem.

**B** Vypouštěcí hadici můžete umístit přímo k odpadu umývadla. Příliš malé umývadlo není vhodné. Buďte opatrní, protože vytékající voda může být horká.

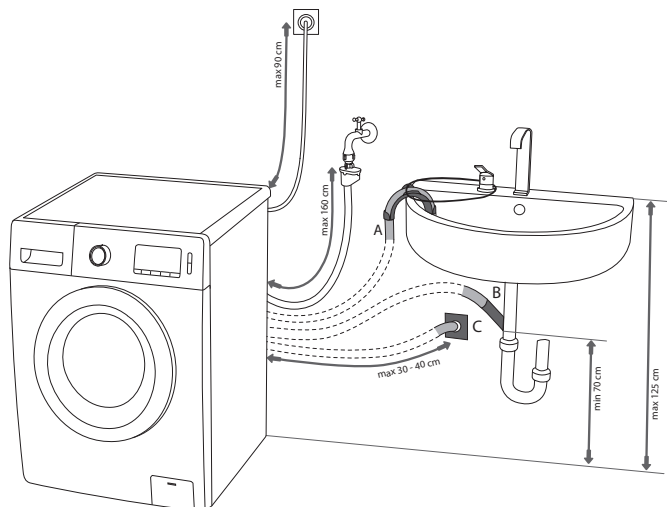

**C** Vypouštěcí hadici můžete připevnit také k odpadu ve zdi se sifonem; tento sifon musí být řádně nainstalován tak, aby umožňoval čištění.



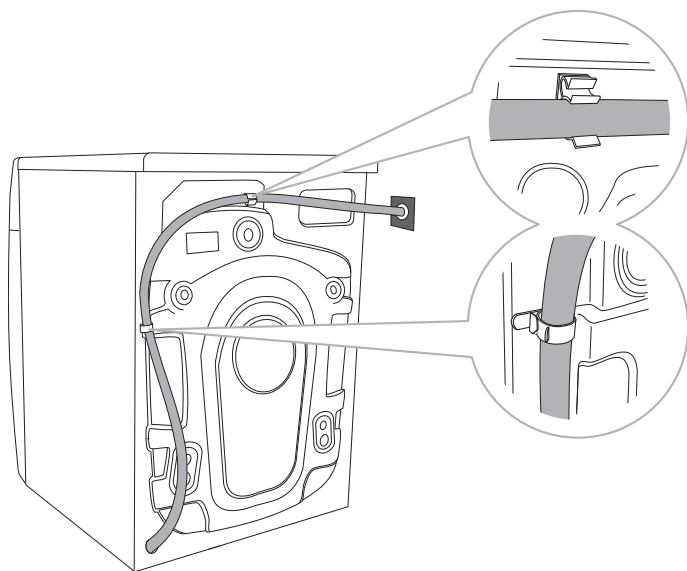

.....

**D** Vypouštěcí hadice musí být zajištěna a připevněna k čepu na zadní stěně spotřebiče, jak je znázorněno na obrázku. Max. délka vypouštěcí hadice je 2,5 m.

☞ Zkontrolujte, zda vypouštěcí hadice není poškozena.

☞ V případě nedodržení správného připevnění vypouštěcí hadice, nemůžeme zaručit správný provoz spotřebiče.

# PŘIPOJENÍ K ELEKTRICKÉ SÍTI

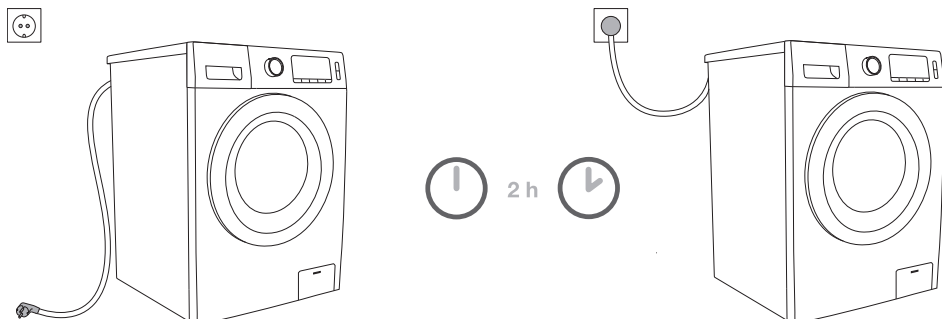

**⚠ Před připojením pračky k elektrické síti počkejte minimálně 2 hodiny, dokud nedosáhne pokojovou teplotu.**

Spotřebič připojte k uzemněné elektrické zásuvce. Po nainstalování musí být zásuvka na stěně volně přístupná a musí být vybavena zemnicím kontaktem (v souladu s platnými předpisy).

Informace o vaší pračce je uvedena na výkonovém štítku (viz kapitolu »POPIS PRAČKY/Technické informace«).

**⚠ Doporučujeme použít ochranu před přepětím, aby byl spotřebič chráněn v případě úderu blesku.**

**⚠ Pračka nesmí být připojena k elektrické síti za pomoci prodlužovací šňůry.**

⚡ Nepřipojujte pračku k elektrické zásuvce určené pro elektrický holicí strojek nebo vysoušeč vlasů.

⚡ Příklad: Přístroj nepřipojujte/neodpojujte, pokud máte mokré ruce.

⚡ Jakákoli oprava a údržba, která se týká bezpečnosti nebo výkonu, musí být prováděna kvalifikovanými odborníky.

⚡ Poškozenou elektrickou šňůru smí vyměnit pouze osoba pověřená výrobcem.

# PŘED PRVNÍM POUŽITÍM

Zkontrolujte, zda je pračka odpojená od elektrické sítě; pak otevřete dveře směrem k vám (obrázky 1 a 2).

Před prvním použitím vyčistěte buben pračky jemným bavlněným hadříkem a vodou, nebo použijte program Steril tub. V tomto případě připojte spotřebič k síti a otevřete vodu. V bubnu spotřebiče nesmí být žádné prádlo, buben musí být prázdný (obrázky 3 a 4).

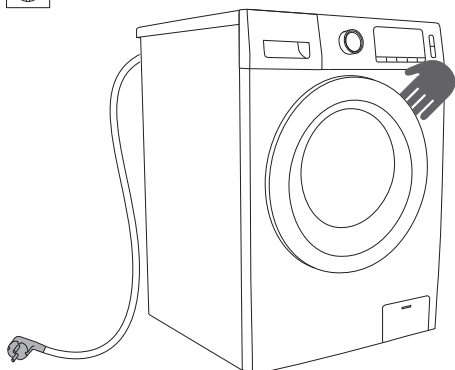

1

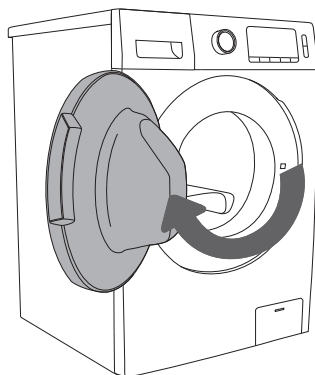

2

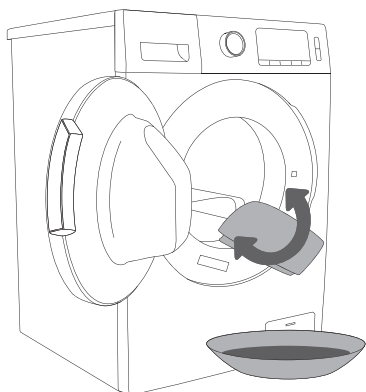

3

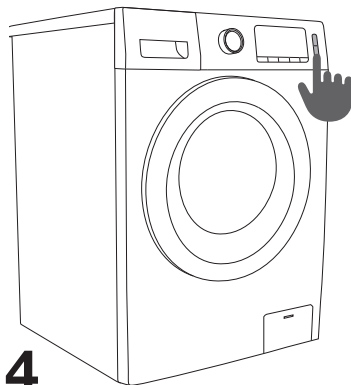



























4

**⚠** Nepoužívejte žádná rozpouštědla ani čisticí prostředky, které by mohly pračku poškodit (dodržujte doporučení a varování výrobců čisticích prostředků).

# KROKY (1 - 7)

## 1. KROK: VĚNUJTE POZORNOST ŠTÍTKŮM NA PRÁDLE

<b>Běžné praní; Jemné prádlo</b>	Max. teplota praní 95°C  	Max. teplota praní 60°C  	Max. teplota praní 40°C  	Max. teplota praní 30°C  	Pouze ruční praní 	Neperte 
<b>Bělení</b>	Bělení ve studené vodě 			Bělení zakázáno 		
<b>Chemické čištění</b>	Chemické čištění všemi prostředky 	Ropné petroleji R11, R113 	Chemické čištění v kerosinu, čistém lihu a v R 113 	Chemické čištění zakázáno 		
<b>Žehlení</b>	Horké žehlení max. 200°C. 	Horké žehlení max. 150°C. 	Horké žehlení max. 110°C. 	Žehlení zakázáno 		
<b>Sušení</b>	Sušte vodorovně (na vodorovném podkladě) 	Odkapávání  Sušení na šňůře 	Vysoká teplota.  Nízká teplota 	Nesušte v bubnové sušičce 		

## 2. KROK: PŘÍPRAVA PRÁDLA

1. Prádlo rozřídíte podle druhu látky, barvy, znečištění a povolené teploty praní (viz TABULKU PROGRAMŮ).
2. Zapněte knoflíky a zipy, zavažte sušy a kapsy obraťte naruby; odstraňte kovové spony, které by mohly poškodit prádlo a vnitřek pračky nebo ucpat odpad.
3. Hodně jemné prádlo a malé předměty dejte do speciálního sáčku na praní prádla. (Speciální sáček na praní prádla je k dostání jako zvláštní příslušenství.)

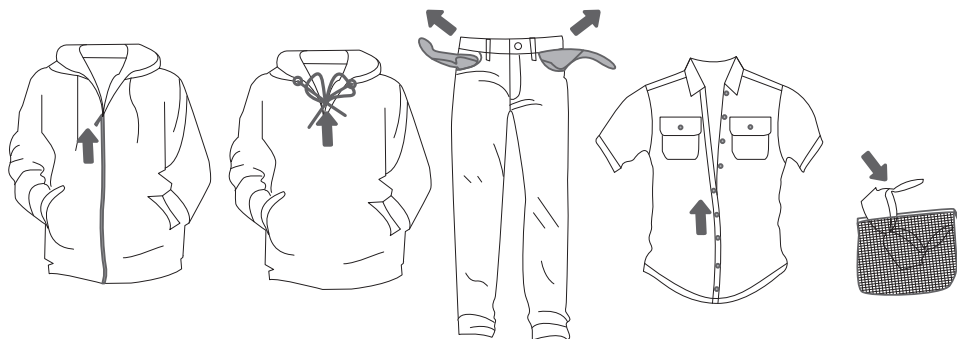

☞ Pro odstranění skvrn použijte odstraňovač skvrn, který je dávkován do hlavní části dávkovací nádoby.

☞ Pro barvení prádla používejte pouze barvy vhodné pro barvení ve spotřebiči. Dodržujte doporučení výrobců barev. Nabarvit můžete i plastové a gumové části spotřebiče.

# ZAPNUTÍ SPOTŘEBIČE

Pomocí napájecího kabelu připojte pračku k napájecí síti; poté připojte pračku také k vodovodnímu řadu. Stisknutím hlavního vypínače ON/OFF  spotřebič zapněte.

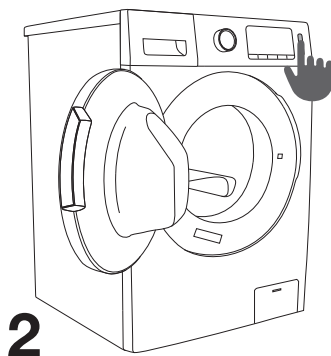
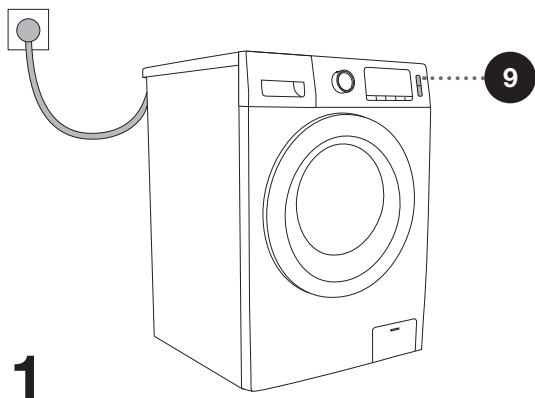

# PLNĚNÍ SPOTŘEBIČE

Otevřete dveře pračky zatažením za madlo směrem k vám (obr. 1).

Vložte do bubnu prádlo (po zkontrolování, že je buben prázdný) (obr. 2).

Zavřete dveře pračky (obr. 3). Když uslyšíte cvaknutí, dveře budou dobře zavřené.

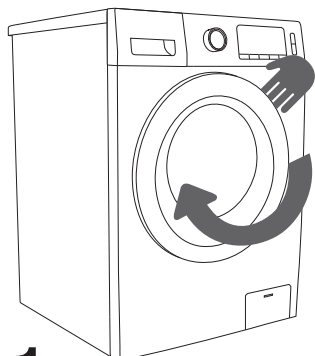

1

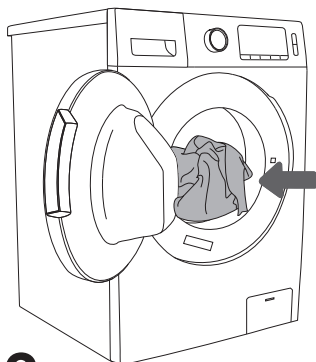

2

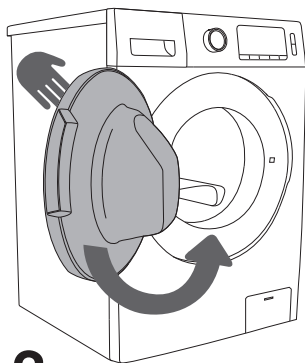

3

⚠ Nikdy neotvírejte dvířka silou. Během provozu spotřebiče také neotvírejte dvířka. Pokud potřebujete během provozu otevřít dvířka, řiďte se pokyny v kapitole »PŘERUŠENÍ A ZMĚNA PROGRAMU«

Buben nepřetěžujte! Na **TABULCE PROGRAMŮ** najdete svou jmenovitou náplň, která je uvedena na výkonovém štítku, a tu dodržujte.

Když je pračka příliš plná, prádlo se dostatečně důkladně nevypere

### 3. KROK: VÝBĚR PROGRAMU

Zvolte **program** otočením přepínače programů (2) doleva nebo doprava (podle druhu prádla a podle stupně jeho znečištění). Viz TABULKU PROGRAMŮ.



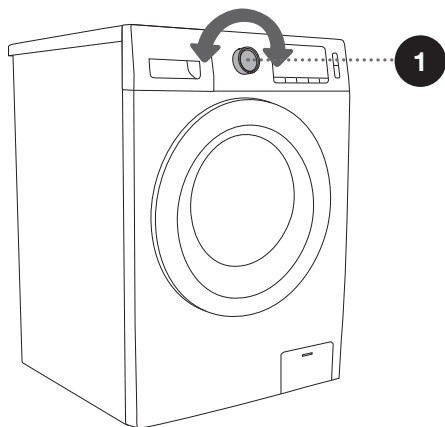
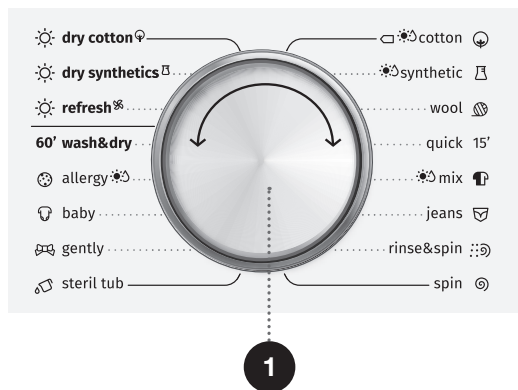

Po zvolení programu, se rozsvítí indikátor vedle vybraného programu.



☀️ Během provozu se přepínač programů (1) nebude automaticky otáčet.



# TABULKA PROGRAMŮ

Program	Funkce	Max. plnění praní/ sušení		Max. otáčky ždímání (odstředění)	Popis programu
		WD85XX	WD105XX		
 <b>Cotton (bavlna)</b> (- -, 20°C, 30°C, 40°C, 60°C, 95°C)	W	8	10	1400	Prací program pro běžně nebo silně znečištěné bavlněné nebo lněné prádlo. Pro velmi špinavé prádlo vyberte funkci »Prewash« (Předpírka)
	WD	5	7	1400	
 <b>Synthetic (syntetické)</b> (- -, 20°C, 30°C, 40°C, 60°C)	W	4	5	1200	Program je vhodný pro středně špinavé syntetické a bavlněné tkaniny.
	WD	4	5	1400	
 <b>Wool (vlna)</b> (- -, 20°C, 30°C, 40°C)	W	2	2	600	Program je vhodný pro vlnu, kterou lze prát v přístroji (viz štítek na oděvu).
<b>15'</b> <b>Quick 15' (rychlé)</b> (- -, 20°C, 30°C, 40°C)	W	1	1	1000	Program je vhodný pro bavlněné a smíšené tkaniny. Je vhodný pro nové nebo lehce opotřebené oblečení.
 <b>Mix</b> (- -, 20°C, 30°C, 40°C)	W	4	5	1400	Program je vhodný pro různá plnění středně špinavých bavlněných a syntetických tkanin.
	WD	4	5	1400	
 <b>Jeans (džíny)</b> (- -, 20°C, 30°C, 40°C, 60°C)	W	4	4	1400	Program je vhodný pro džíny.
 <b>Rinse&amp;Spin (namočit a vymáchat)</b>	W	8	10	1400	Program má přednastavené dvě máchání a odstředění (Centrifuga)
	WD	5	7	1400	
 <b>Spin (odstředění)</b>	S	8	10	1400	Program, kde je požadována ruční volba délky a rychlosti odstředování (centrifuga).
	SD	5	7	1400	









W = Wash (Praní)

D = Dry (Sušení)

WD = Wash and Dry (Praní a Sušení)

S = Spin (Centrifuga)

SD = Spin and Dry (centrifuga a sušení)

Program		Funkce	Max. plnění praní/sušení		Max. otáčky ždímání (odstředění)	Popis programu
			WD85XX	WD105XX		
	<b>Dry Cotton (bavlna)</b>	D	5	7	/	Program, při kterém můžete sušit mokré, ovšem již vyždímané bavlněné či lněné prádlo.
	<b>Dry Synthetics (syntetika)</b>	D	3	5	/	Program, při kterém můžete sušit mokré, ovšem již vyždímané syntetické prádlo..
	<b>Refresh (osvěžení)</b>	/	2	2	/	Program je vhodný pro osvěžení prádla a odstranění pachů (kouř, pot, grilování...)
	<b>Wash&amp;Dry (praní a sušení)</b>	WD	1	1	1200	Program je dlouhý 60 minut a vhodný pro praní a sušení jen velmi málo špinavých oděvů, které denně měníte (košile, trička, sukně...). Doporučují se max. 3 kusy najednou.
	<b>Allergy (pro alergie)</b> (- -, 20°C, 30°C, 40°C, 60°C)	W	4	4	1400	Program je vhodný pro praní prádla, které vyžaduje zvláštní péči, jako je oblečení pro osoby s velmi citlivou pokožkou, nebo mají alergie, program má dodatečnou fázi máchání. Ujistěte se, že na oděvu nejsou žádné zbytky pracího prostředku, které by mohly způsobit podráždění kůže.
	<b>Baby (pro děti)</b> (- -, 20°C, 30°C, 40°C, 60°C, 95°C)	W	4	4	1400	Program je vhodný pro praní prádla kojenců a prádla, které vyžaduje zvláštní péči. Program z oděvu účinně odstraňuje bakterie a jiné nečistoty.
		WD	4	4	1400	
	<b>Gently (jemné)</b> (- -, 20°C, 30°C, 40°C)	W	2	2	600	Program je vhodný pro citlivé tkaniny a hedvábí, které lze prát v pračce (viz štítky na oděvu).
	<b>Steril tub (Čištění pračky)</b> (95°C)	WD	0	0	600	Program se používá k čištění bubny a odstranění zbytků pracích prostředků a bakterií, které vznikají zejména při nízkých teplotách praní. Buben musí být prázdný. Můžete přidat trochu alkoholového octa (přibl. 2 dl) nebo hydrogenuhličitanu sodného (1 lžice nebo 15 g). Program používejte alespoň jednou měsíčně.

W = Wash (Praní)

D = Dry (Sušení)

WD = Wash and Dry (Praní a Sušení)

S = Spin (Centrifuga)

SD = Spin and Dry (centrifuga a sušení)

# VÝBĚR PRACÍCH PRÁŠKŮ A PŘÍRAD

V případě spotřebičů s předním plněním vždy používejte vysoce výkonné čisticí prostředky a nepěnící čisticí prostředky.

Výběr pracího prostředku záleží na typu, ušpinění, barvě prádla a teplotě praní,

☞ Bílé zbytky na černém prádle mohou nastat v důsledku použití moderních nefosfátových čisticích prostředků. V takovém případě odstraňte skvrny kartáčem a použijte tekutý prací prostředek.

Používejte pouze čisticí prostředky pro domácí spotřebiče.

Prostředky na odstranění vodního kamene mohou způsobit poškození spotřebiče. Nepoužívejte rozpouštědla.

Neperte oděvy, které byly vyčištěny rozpouštědly nebo hořlavými prostředky.

Při dávkování pracího prostředku dodržujte doporučení výrobce.

Nadměrné množství pracího prostředků může způsobit pění, což ovlivňuje efektivitu praní. Pokud přístroj detekuje příliš mnoho pěny, může zabránit odstředění.

Příliš malé množství pracího prostředku může způsobit, že prádlo už po určité době nebude bílé. Může také způsobit hromadění vodního kamene v bubnu a v trubkách.

☞ Maximální plnění praní a sušení v kg (program pro bavlnu) je uvedeno na typovém štítku umístěném pod dveřmi spotřebiče (viz kapitola »POPIS PŘÍSTROJE/Technické specifikace«).

☞ Maximální nebo jmenovité plnění platí pro prádlo připravené podle normy IEC 60456.

☞ Pro lepší efektivitu praní doporučujeme 2/3 plnění při programech pro bavlnu.

## 4. KROK: VÝBĚR NASTAVENÍ/DALŠÍCH FUNKCÍ

Většina programů má základní nastavení, ale toto nastavení je možno měnit.

Nastavení upravte stisknutím příslušného tlačítka (před stisknutím tlačítka (8) START/PAUZA).

Funkce, které lze během vybraného programu měnit, jsou částečně osvětlené.

Některé funkce se u některých programů nedají zvolit; to signalizuje blikání kontrolky při stisknutí a neosvětlené nastavení (viz TABULKU PROGRAMŮ).

Popisky osvětlení funkcí u vybraného programu:

- **Osvětlené** (Základní/přednastavená funkce);
- **Neosvětlené** (Funkce, které nejsou vybrané).

☼ Funkce aktivujete/vypnete stisknutím příslušného tlačítka (před stisknutím tlačítka (8) START/PAUZA).

☼ Některé funkce se u některých programů nedají zvolit; to signalizuje blikání kontrolky při stisknutí, zvukový signál a neosvětlené nastavení (viz TABULKU PROGRAMŮ).

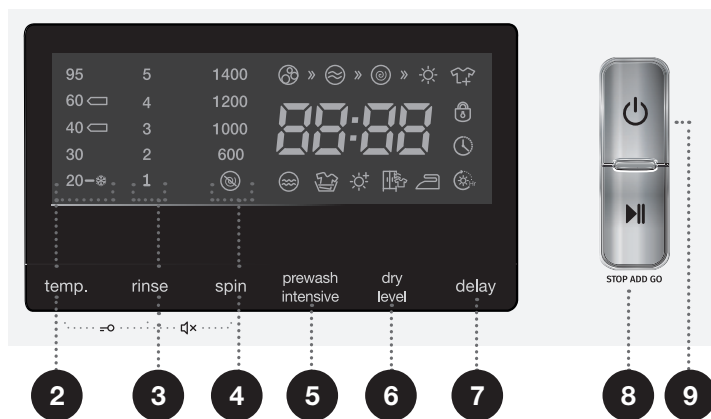

2

### TEPLOTA (TEPLOTA PRANÍ)

Změna teploty zvoleného programu.

Každý program má přednastavenou teplotu, kterou lze změnit stisknutím polohy (2) TEMP. (TEPLOTA PRANÍ)

(-- znamená studené prání)

Teplota se zobrazí na displeji nad tlačítkem.

**3**

## RINSE (MÁCHÁNÍ)

Změna počtu máchání.

Přednastaveno 1x máchání před použitím aviváže.

Pro zvýšení počtu máchání (1 až 5) stiskněte tlačítko (3), ale musíte to provést před stisknutím tlačítka (8) START/PAUZA. Tuto funkci nelze měnit během provádění programu

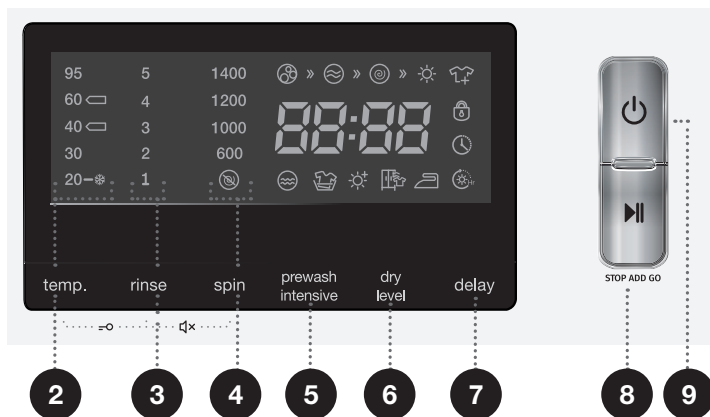
**4**

## SPIN (ODSTŘEDĚNÍ/ŽDÍMÁNÍ)

Změna otáček ždímání V případě přednastavených nebo vybraných otáček ždímání se na displeji rozsvítí vybrané otáčky ždímání - centrifugy. V případě výběru Vypuštění bez odstředování se na displeji zobrazí ☹ .



## DĚTSKÁ POJISTKA

Zajištění bezpečnosti. Zapněte současným stisknutím tlačítka (2) TEMP. (TEPLOTA) a (3) RINSE (MÁCHÁNÍ) a držte 2 sekundy. Na displeji se zobrazí: "SAFE on". Stejný způsobem bezpečnostní pojistku také vypnete. Na displeji se zobrazí: "SAFE off". Pokud je zapnuta dětská pojistka, nemůžete změnit program, nastavení ani další funkce.

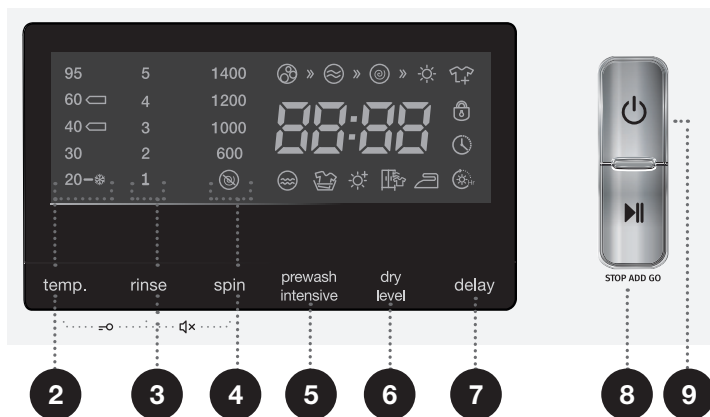

## MUTE (VYPNUTÍ ZVUKU)

Zvuk můžete vypnout současným stisknutím tlačítka (3) Rinse a (4) Spin po dobu 2 sekund. Na displeji se zobrazí: "bEEp off". Všechny zvuky kromě alarmu budou vypnuty. Stejným postupem zvuky zase zapnete a na displeji se zobrazí: "bEEp on". Všechny zvuky budou znovu zapnuty.



Zvolená funkce zůstane aktivní i po vypnutí spotřebiče.

5

## PREWASH/INTENSIVE (PŘEDPÍRKA/INTENZIVNÍ PRANÍ)

Pro praní velmi špinavého prádla, zejména s povrchem odolným nečistotám.

☞ Při volbě PŘEDPÍRKA přidejte prací prostředek do prostoru předpírky .

Stisknutím tlačítka (5) můžete střídavě zvolit funkci Předpírka nebo Intenzivní; na displeji se zobrazí odpovídající symbol; pro předpírku  a pro intenzivní praní .



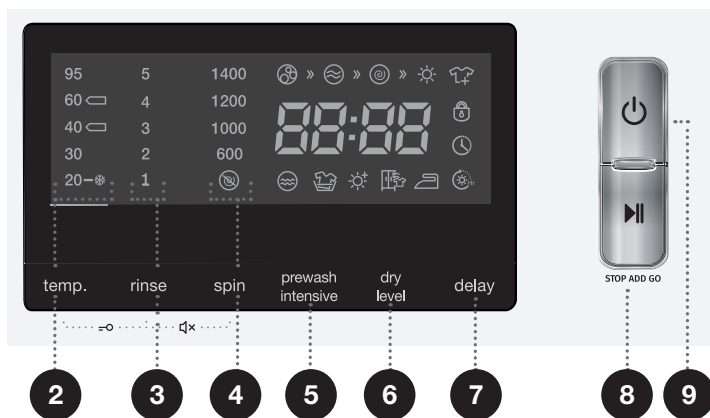

☞ Vyberte **předpírku** pro zlepšení efektivity praní nebo pro lepší odstranění skvrn a/nebo pro velmi špinavé oblečení.

**Intenzivní** praní zvolte pro zlepšení mycího účinku a efektivnější odstraňování skvrn.



## DRY LEVEL/ÚROVEŇ SUCHOSTI

Stiskněte tlačítko (6) DRY LEVEL pro výběr z následujících úrovní sušení:

- Suché na žehlení ; po sušení bude prádlo lehce vlhké.
- Suché do skříně ; po sušení bude prádlo vhodné k okamžitému použití.
- Velmi suché ; po sušení bude prádlo vhodné k uložení do skříně
- Čas sušení ; můžete vybrat čas sušení (30', 1h, 1,5h, 2h, 3h, 4h).  
Zvolte čas sušení podle typu prádla.



Rozsvítí se ikona zvoleného programu sušení a na displeji se zobrazí doba sušení. Spotřebič nastaví dobu sušení podle množství prádla.

Před výběrem programu sušení zkontrolujte:

- Zda je typ prádla vhodný pro sušení (viz tabulka programů)
- Zkontrolujte, zda je přívod vody otevřený.
- Pokud chcete prádlo sušit odděleně, vyjměte již vyždímané prádlo ze spotřebiče a vysušte jej na požadovaném programu sušení.
- V případě sušení menších kusů prádla může být doba programu kratší, než se očekávalo.
- Pokud si přejete sušit ručně prané prádlo, doporučujeme použití programu »Spin + Dry level«
- Po dokončení sušení bude spotřebič po určitou dobu používat program proti mačkání.
- Prádlo, které se po vyprání (vyždímání) přilepí na stěnu bubnu, může být kvůli tomu špatně usušené, proto je dobré prádlo před sušením ručně protřepat.
- Nadměrné plnění může být příčinou méně efektivního sušení.
- V případě sušení oblečení různých materiálů, může být sušené méně efektivní.
- Pokud se na displeji zobrazí chyba, podívejte se do Přehledu chyb

Pokud oblečení není dostatečně vyždímané a kape z něj voda, není vhodné k sušení!

V přehledu je popsán čas sušení pro různá plnění, který ovšem záleží také na druhu oblečení:

Předpokládaná doba sušení (min)			
hmotnost prádla (kg)	Suché do skříně 	Suché na žehlení 	Velmi suché 
<1,5	60-90	40-70	80-110
1,5-3	100-140	80-120	120-160
3-4,5	150-190	150-170	190-210
4,5-7	210-250	190-230	230-270



## DELAY (ZPOŽDĚNÉ ZAPNUTÍ)

Spuštění programu po určité době. Tuto funkci můžete vybrat pouze před spuštěním programu. Po stisknutí tlačítka (7) **DELAY (ZPOŽDĚNÉ ZAPNUTÍ)** se na displeji zobrazí --:-- Pokud vyberete program, který trvá 2:39, se tento čas zobrazí na displeji. Stisknutím tlačítka (7) **DELAY (ZPOŽDĚNÉ ZAPNUTÍ)** můžete v krocích vybírat od 1h do 24h případně od 2h do 24h (podle vybraného programu).

Pokud 5 sekund nic nezmáčknete, zobrazí se skutečná doba praní.

Pro opětovné nastavení zpožděného zapnutí stiskněte opět (7) **DELAY (ZPOŽDĚNÉ ZAPNUTÍ)**.

Funkce bude spuštěna po stisknutí tlačítka (8) **START/PAUZA**. Spotřebič začne odpočítávat čas. Po skončení odpočítávání se automaticky spustí program praní.

- Pro přerušení stiskněte a držte 3 sekundy tlačítko (9) **ZAPNUTÍ/ VYPNUTÍ**. Znovu vyberte program a funkci a klikáním na (7) **DELAY (ZPOŽDĚNÉ ZAPNUTÍ)** vyberte nový čas zpožděného zapnutí, který potvrdíte tlačítkem (8) **START/PAUZA**.
- Pokud přijde do výpadku proudu před koncem odečítání času zpožděného zapnutí, bude po obnovení přívodu energie pokračovat tam, kde bylo přerušeno.

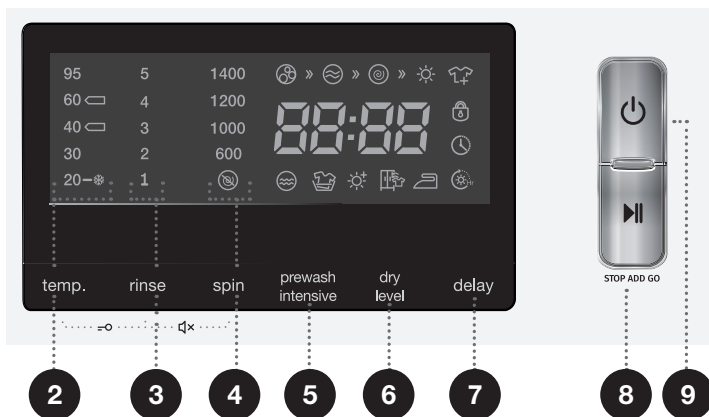

V případě použití funkce Delay nepoužívejte tekuté prací prostředky.

☼ Po vypnutí spotřebiče se všechna další nastavení vrátí k základnímu nastavení, kromě nastavení zvukového signálu.

# PŘEHLED FUNKCÍ

PROGRAM		FUNKCE	FUNKCE - PRANÍ					
			PREWASH (PŘEDPÍRKA)	MAIN WASH (HLAVNÍ PRANÍ)	SOFTENER (AVIVÁŽ)	MUTE (VYPNUTÍ ZVUKU)	CHILD LOCK (DĚTSKÁ POJISTKA)	TEPL. (VOLBA TEPLoty)
	Cotton (bavlna)	W	✓	✓	•	•	•	•
		WD	✓	✓	•	•	•	•
	Synthetic (syntetické)	W	✓	✓	•	•	•	•
		WD	✓	✓	•	•	•	•
	Wool (vlna)	W	✓	✓	•	•	•	•
15'	Quick 15' (rychlé)	W	✓	✓	•	•	•	•
	Mix	W	✓	✓	•	•	•	•
		WD	✓	✓	•	•	•	•
	Jeans Jeans (džíny)	W	✓	✓	•	•	•	•
	Rinse&Spin (namočit a vymáchat)	W	-	-	•	•	•	-
		WD	-	-	•	•	•	-
	Spin (odstředění)	S	-	-	-	•	•	-
		SD	-	-	-	•	•	-
	Dry Cotton (bavlna)	D	-	-	-	•	•	-
	Dry Synthetics (syntetika)	D	-	-	-	•	•	-
	Refresh (osvěžení)	/	-	-	-	•	•	-
	Wash&Dry (praní a sušení)	WD	-	✓	•	•	•	-
	Allergy (pro alergiky)	W	•	✓	•	•	•	•
	Baby (pro děti)	W	•	✓	•	•	•	•
		WD	•	✓	•	•	•	•
	Gently (jemné)	W	-	✓	•	•	•	•
	Steril tub (Čištění pračky)	WD	-	-	-	•	•	-

W = Wash (Praní)

D = Dry (Sušení)

WD = Wash and Dry (Praní a Sušení)

S = Spin (Centrifuga)

SD = Spin and Dry (centrifuga a sušení)

FUNKCE - PRANÍ						FUNKCIJE - SUŠENJE			
RINSE (DODATEČNÍ MÁCHÁNÍ)	SPIN (OTÁČKY CENTRIFUGY/ ŽDÍMÁNÍ)	INTENSIVE (INTENZIVNÍ PRANÍ)	PREWASH (PŘEDPIRKA)	DRY (SUŠENÍ)	DELAY (ZPOŮŽDĚNÉ ZAPNUTÍ)	CUPBOARD/ SUCHÉ DO SKŘÍŇE	IRON/SUCHÉ NA ŽEHLENÍ	EXTRA DRY (EEXTRA SUCHÉ)	TIME DRY (ČAS SUŠENÍ)
•	•	•	•	-	•	-	-	-	-
•	•	•	•	•	•	•	•	x	•
•	•	•	•	-	•	-	-	-	-
•	•	•	•	•	•	•	•	x	•
•	•	-	-	-	•	-	-	-	-
•	•	-	-	-	•	-	-	-	-
•	•	•	•	-	•	-	-	-	-
•	•	•	•	•	•	•	•	x	•
•	•	•	•	-	•	-	-	-	-
•	•	-	-	-	•	-	-	-	-
•	•	-	-	•	•	•	•	x	•
-	•	-	-	-	•	-	-	x	•
-	-	-	-	•	•	x	•	•	•
-	-	-	-	•	•	x	•	•	•
-	-	-	-	-	•	-	-	-	-
-	-	-	-	-	•	-	-	-	x
•	•	•	•	-	•	-	-	-	-
•	•	•	•	-	•	-	-	-	-
•	•	•	•	•	•	•	•	x	•
•	•	-	-	-	•	-	-	-	-
-	-	-	-	-	•	-	-	-	x

- Optional functions (volitelné funkce)
- Can not be selected (volitelné funkce nelze vybrat)
- ✓ Detergent required (Musíte přidat prací prostředek)
- x Default (výchozí)

## **OPTIMALIZACE ČASU MEZI PROGRAMEM**

Díky pokročilé technologii zjistí spotřebič množství plnění během počáteční fáze praní. Po zjištění plnění spotřebič nastaví dobu trvání programu.

## 5. KROK: SPUŠTĚNÍ PRACÍHO PROGRAMU

Po vybrání požadovaného programu a dalších funkcí a přidání pracího prostředku, stiskněte tlačítko (8) **START/PAUZA**.

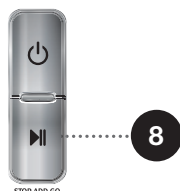

Na displeji budou ikony zobrazovat průběh programů zleva doprava. Zobrazen bude také čas zbývající do konce programu.

Na vybraných funkcích budou osvětlené symboly.

Po stisknutí tlačítka (8) **START/PAUZA** můžete měnit otáčky ždímání (s výjimkou funkce Steril tub (čištění pračky) a **SPIN** (OTÁČKY CENTRIFUGY - ŽDÍMÁNÍ) a dětskou pojistku, jiné nastavené změnit nelze.

Po spuštění programu se na displeji zobrazí "-- --", což indikuje vážení prádla. Trvání programu (hodiny: minuty) bude automaticky přizpůsobeno hmotnosti prádla.

Po spuštění programu na displeji svítí Door Lock , což na konci programu zhasne.

Pokud během praní stisknete tlačítko **PAUZA** (8) a všechny podmínky pro otevření dvírek budou splněny  taktéž zhasne.

Pokud ovšem  bliká, znamená to, že dvířka nesmíte otevřít a nepokoušejte se o to ani silou

 Pokud na displeji cokoliv bliká, znamená to, že jsou dvířka pračky otevřená, nebo špatně zavřená. Zavřete prosím dvířka spotřebiče a opětovně stiskněte tlačítko (8) **START/PAUZA**, pro obnovení programu

## 6. KROK: ZMĚNA PROGRAMU NEBO VLASTNÍ (FYZICKÉ) PŘERUŠENÍ

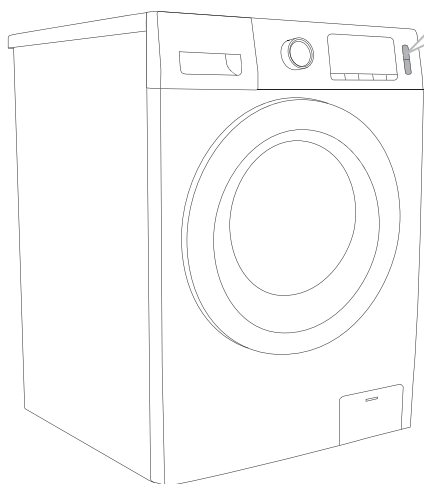

**1** Program přerušíte a zastavíte tak, de stisknete tlačítko (9) ZAPNUTÍ/VYPNUTÍ a držíte ho po delší dobu než 2 sekundy

**2** Program bude **dočasně přerušen**, jakmile na displeji začne blikat Čas do konce praní  $\boxtimes$ . Spotřebič zároveň odčerpá vodu ze spotřebiče. Po odčerpání vody budou dvířka aparátu odemknuta. Pokud je voda v bubnu horká, spotřebič ji automaticky ochladí a odčerpá.

**3** Chcete-li vybrat nový program, znovu stiskněte tlačítko (9) ON/OFF (ZAPNUTÍ/VYPNUTÍ) a vyberte program a další funkce. Stiskněte tlačítko (8) START/PAUZA, aniž byste znovu přidali prací prostředek.

## 7. KROK: KONEC PROGRAMU

Na konec praní upozorní zvukový signál a na displeji se zobrazí »End« (Konec). Spotřebič se automaticky vypne, pokud ve 2 minutách od ukončení nic neuděláte.



1. Otevřete dvířka spotřebiče.
2. Vyjměte prádlo z bubny pračky.
3. Zavřete dvířka!
4. Vypněte (zavřete) přívod vody.
5. Vypněte spotřebič (stiskněte tlačítko (9) ON/OFF).
6. Vytáhněte napájecí kabel ze zásuvky.

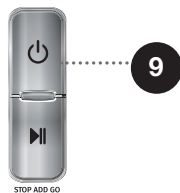

# PŘERUŠENÍ A ZMĚNA PROGRAMU

## VLASTNÍ (FYZICKÉ) PŘERUŠENÍ

Program zastavíte a přerušíte (resetujete) tak, že stisknete tlačítko (9) ZAPNUTÍ/VYPNUTÍ a podržíte ji alespoň po dobu 3 sekund. Všechna světýlka zhasnou a po opětovném zapnutí spotřebiče (stisknutím tlačítka (9) ZAPNUTÍ/VYPNUTÍ) se opět rozsvítí. Spotřebič zároveň odčerpá vodu ze spotřebiče. Po odčerpání vody budou dvířka aparátu odemknuta. Pokud je voda v bubnu horká, spotřebič ji automaticky ochladí a odčerpá.

## TLAČÍTKO START/PAUZA ►||

Program můžete zastavit stisknutím tlačítka (8) START/PAUZA. Program je **pozastaven**, když na displeji bliká Čas do konce programu. Pokud v bubnu není voda a teplota vody není příliš vysoká, dveře se po určité době odemknou a lze je otevřít. Pro pokračování v programu stiskněte tlačítko (8) **START/PAUZA**, předtím musíte zavřít dvířka.

## PŘIDÁVÁNÍ/ODEBÍRÁNÍ PRÁDLA BĚHEM PROVOZU SPOTŘEBIČE 🚪

Dveře spotřebiče lze otevřít po určité době provozu, pokud je hladina a teplota vody pod definovaným limitem.

Jsou-li splněny následující podmínky, elektronický zámek dveří se uvolní a dveře spotřebiče lze otevřít:

- Teplota vody v bubnu musí být přiměřená,
- Hladina vody v bubnu musí být pod určitou úrovní,
- Musí svítit ikona 🚪.

Chcete-li během provozu přidat nebo odebrat prádlo ze zařízení, postupujte podle následujících kroků:

1. Stiskněte tlačítko (8) **START/PAUZA**.
2. Jsou-li splněny podmínky pro uvolnění elektronického zámku dveří, můžete otevřít dvířka spotřebiče a přidat nebo vyjmout prádlo z bubnu:
  - Pokud je teplota vody v bubnu vyšší, než povolená teplota, pak ikona 🚪 nesvítí a ikona zámku dveří 🚪 nebude blikat. To znamená, že již nelze přidávat prádlo. V tomto případě vyčkejte, až voda v bubnu vychladne. Když se voda ochladí na vhodnou teplotu. Můžete otevřít dvířka spotřebiče a přidat nebo vyjmout prádlo z bubnu..
3. Otevřete dvířka spotřebiče!
4. Stiskněte tlačítko (8) **START/PAUZA**.

Program pokračuje.

🚪 Pokud během praní přidáte prádlo, může být prádlo hůře vyprané, protože dodatečně přidané prádlo nebylo zváženo a vše je tak vypráno v menším množství vody, což může rovněž způsobit poškození prádla (suché drhnutí).

V důsledku toho může být také doba praní delší.

🚪 Doba praní pokračuje ve fázi, ve které byl program přerušen.



## **VADY**

Program bude přerušen, pokud se objeví nějaká vada.

To signalizují blikající kontrolky, zvukový signál (viz TABULKU ODSTRAŇOVÁNÍ PORUCH) a zobrazení poruchy na displeji (F:XX).

## **VÝPADEK NAPÁJENÍ (ELEKTRIKY)**

V případě výpadku elektriky bude práci program přerušen. Po obnovení napájení pokračuje program ve fázi, ve které byl přerušen.

## NUÁLNÍ OTEVÍRÁNÍ DVEŘÍ V PŘÍPADĚ VÝPADKU NAPÁJENÍ (ELEKTŘINA) - PŘI PŘERUŠENÍ PROGRAMU

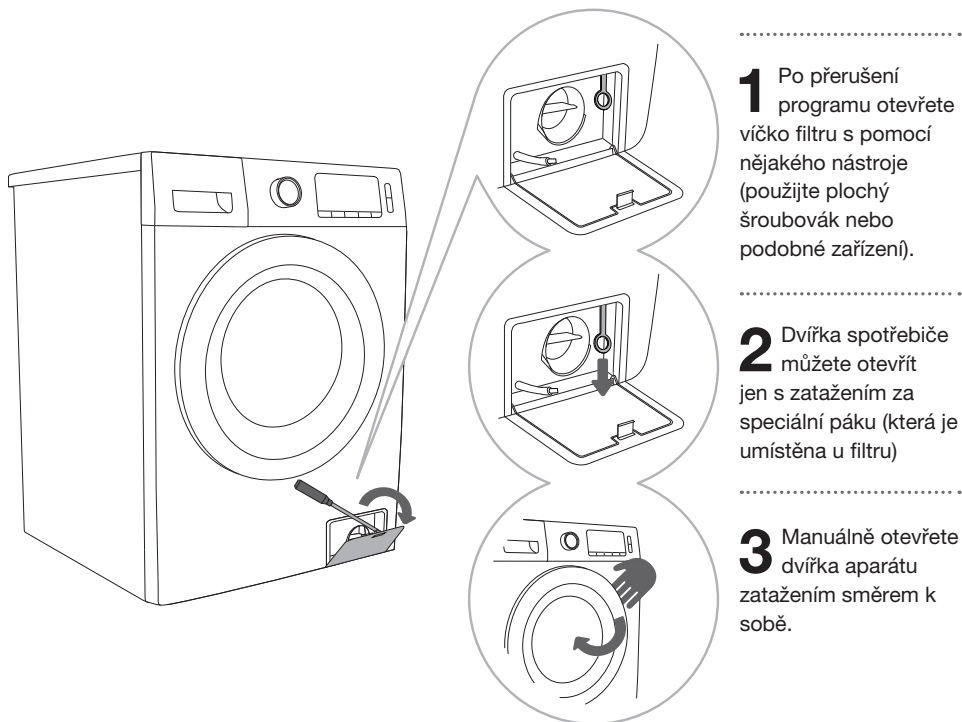

**1** Po přerušení programu otevřete víčko filtru s pomocí nějakého nástroje (použijte plochý šroubovák nebo podobné zařízení).

**2** Dvířka spotřebiče můžete otevřít jen s zatažením za speciální páku (která je umístěna u filtru)

**3** Manuálně otevřete dvířka aparátu zatažením směrem k sobě.

## OTEVÍRÁNÍ VRAT (DOČASNÉ ZASTAVENÍ/TRVALÉ ZASTAVENÍ - ZMĚNA PROGRAMU)

Dvířka aparátu můžete otevřít, pokud je hladina vody v přístroji dostatečně nízká a pokud teplota vody není příliš vysoká. V opačném případě použijte vlastní (fyzické) přerušení (viz kapitola »PŘERUŠENÍ A ZMĚNA PROGRAMU/Vlastní (fyzické) přerušení«).

**⚠** Pokud je při výpadku proudu ve spotřebiči voda, dávejte pozor, abyste neotvírali dvířka před manuálním vypuštěním vody ze spotřebiče přes filtr čerpadla (viz kapitola »ČIŠTĚNÍ A ÚDRŽBA/Čištění filtru čerpadla«).

# ČIŠTĚNÍ A ÚDRŽBA

⚠ Před čištěním vždy odpojte spotřebič od elektrické sítě.

👶 Čištění a údržbu spotřebiče nesmí provádět děti bez řádného dozoru!

## ČIŠTĚNÍ DÁVKOVAČE PRACÍHO PROSTŘEDKU

👶 Dávkovač pracího prostředku musíte vyčistit alespoň dvakrát měsíčně.

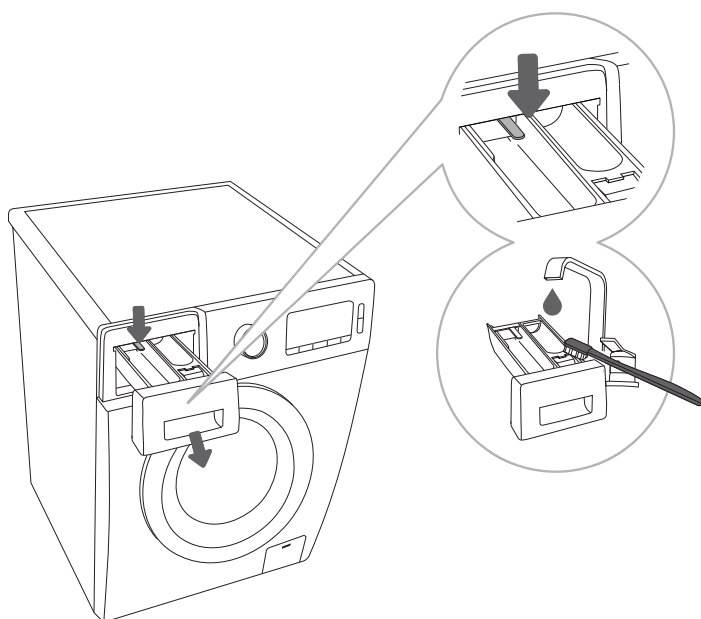

**1** Dávkovač můžete zcela vysunout z krytu stisknutím jazýčku.

**2** Pod tekoucí vodou vyčistěte Dávkovač hadříkem nebo kartáčkem a osušte. Zároveň odstraňte také případné zbytky pracího prášku ze dna krytu dávkovače.

**3** Vyberte dávkovací nádobu a vyjměte z ní nástavec na aviváž. Všechny části opláchněte pod tekoucí vodou a pak je vložte zpět do dávkovací nádoby.

👶 Dávkovač ne umývejte v myčce na nádobí.

# ČIŠTĚNÍ HADICE PRO PŘÍVOD VODY, DÁVKOVAČE A GUMOVÉHO TĚSNĚNÍ DVĚŘÍ

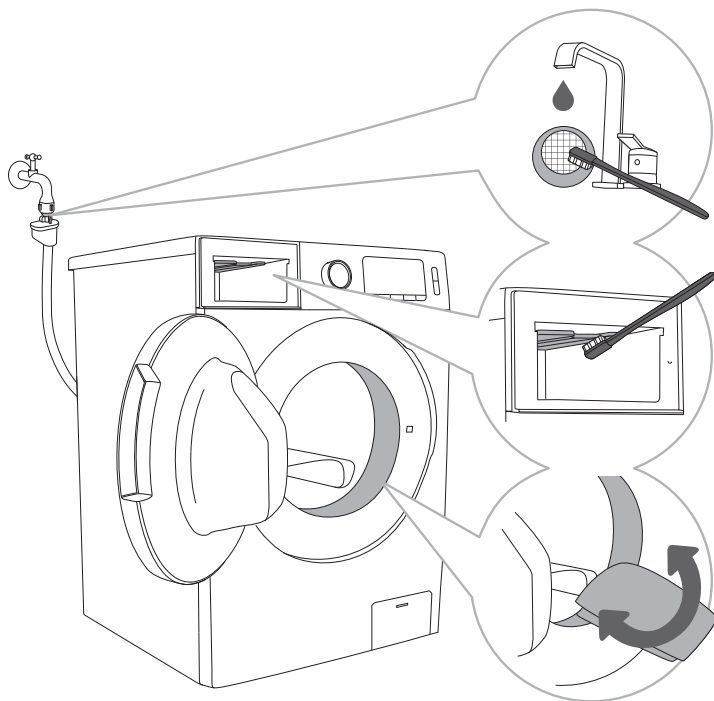

**1** Sítku přívodní hadice několikrát propláchněte pod tekoucí vodou.

**2** Celou proplachovací část spotřebiče obzvláště trysky na horní straně oplachovací komory, vyčistěte kartáčem.

**3** Po každém praní otřete gumové těsnění dvířek, tím prodloužujete životnost.

# ČIŠTĚNÍ FILTRU ČERPADLA

☞ Během čištění může vytéct trochu vody, proto je dobré předem položit na zem absorpční hadřík.

Dbejte na to, aby byla voda před vypuštěním ochlazená.

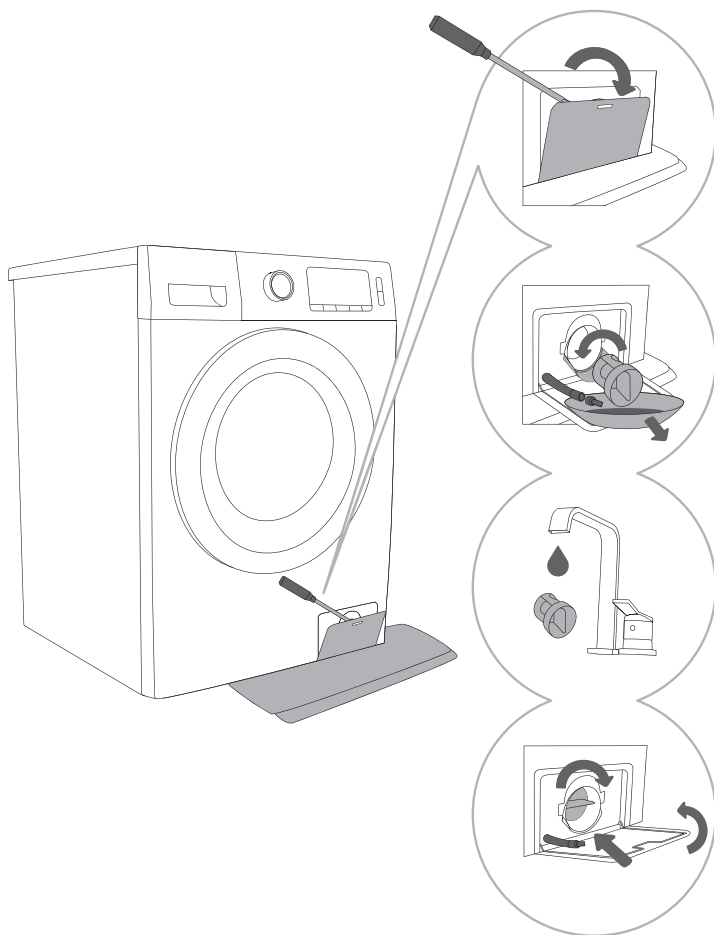

**1** Víčko kryt čerpadla otevřete použitím nějakého nástroje (plochý šroubovák nebo podobné zařízení).

**2** Před čištěním filtru čerpadla vytáhněte zátku pro vypuštění vody.

Filtr čerpadla postupně otáčejte ve směru proti hodinovým ručičkám. vytáhněte filtr čerpadla a nechte vodu pomalu odtéct.

**3** Filtr opláchněte pod tekoucí vodou.

**4** Vložte filtr čerpadla zpět tak, jak je zobrazeno na obrázku níže, a připevněte ho zpět otáčením ve směru hodinových ručiček. Pro dobré utěsnění musí být těsnicí povrch čistý.

☞ Filtr čerpadla by měl být pravidelně čistěn, obzvláště pokud perete staré nebo chlupaté prádlo.

☞ Vyčistěte filtr čerpadla také v případě, že nemůžete zapnout odstředování (centrifuga) nebo pokud se v něm nacházejí cizí předměty (knoflíky, mince nebo sponky...)

# ČIŠTĚNÍ SPOTŘEBIČE ZVENČÍ

**⚠ Před čištěním vždy odpojte spotřebič od elektrické sítě.**

Vnější povrch pračky a displej čistěte jemným vlhkým bavlněným hadříkem a vodou. Poté přístroj otřete měkkým suchým hadříkem.

**⚠ Nepoužívejte žádná rozpouštědla ani čisticí prostředky, které by mohly pračku poškodit (dodržujte doporučení a varování výrobců čisticích prostředků).**

Podle potřeby otřete dvířka vlhkým hadříkem a poté suchým měkkým hadříkem.

⚡ Pračku nečistěte proudem vody!

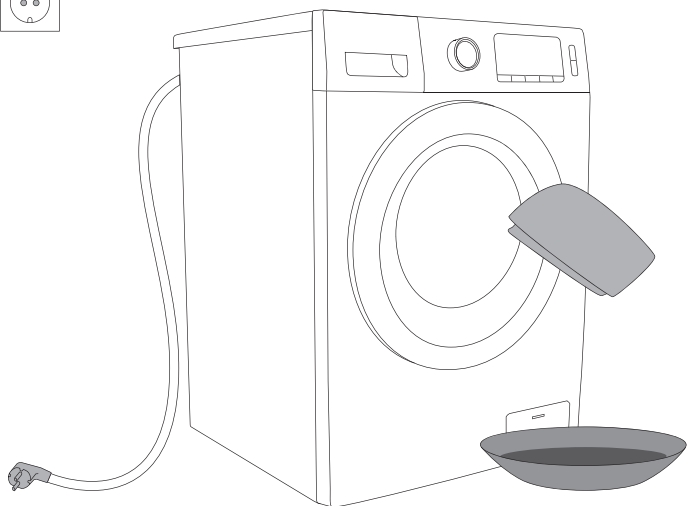

# ŘEŠENÍ PROBLÉMŮ

## CO DĚLAT...?

Spotřebič během pracovního cyklu automaticky kontroluje provádění jednotlivých funkcí. Pokud se vyskytne chyba, je signalizována trvalým svícením nebo blikáním kontrolky na displeji v určitém rytmu. Spotřebič hlásí chybu, dokud ji nevypnete. Poruchy v prostředí (např. v elektrické síti) mohou mít za následek vznik různých chyb (viz TABULKU ODSTRAŇOVÁNÍ PORUCH).

V takovém případě:

- Vypněte pračku a několik sekund počkejte.
- Zapněte pračku a zopakujte prací program.
- Většinu chyb vzniklých při provozu může vyřešit uživatel (viz TABULKU ODSTRAŇOVÁNÍ PORUCH).
- Pokud chyba trvá, zavolejte na autorizovaný servis.
- Opravy smí provádět pouze dostatečně kvalifikovaná osoba.
- Záruka se nevztahuje na závadu způsobenou nesprávným připojením nebo nesprávným používáním pračky. Náklady na opravu hradí uživatel.

⚠ Záruka se nevztahuje na chyby nebo závady způsobené poruchami v prostředí (úder blesku, výpadky elektrické sítě, přírodní katastrofy atd.).

# TABULKA ODSTRAŇOVÁNÍ PORUCH

## Program praní

Signalizace na displeji	Problém/chyba	Co dělat?
<b>F01</b>	Chyba plnění vodou (water inflow fault)	Zkontrolujte: <ul style="list-style-type: none"> <li>• je otevřený ventil pro přívod vody, a tlak v vodě není příliš nízký,</li> <li>• není zdeformovaná hadice pro přívod vody (přiskřípnutá, ucpaná atd.),</li> <li>• je čistý filtr na hadici pro přívod vody,</li> <li>• hadice není zmrznutá.</li> </ul>
<b>F03</b>	Chyba vypouštění vody (drainage fault)	Zkontrolujte: <ul style="list-style-type: none"> <li>• není ucpaná, přiskřípnutá, přerušená hadice pro vypouštění vody,</li> <li>• není ucpaný filtr hadice pro vypouštění vody,</li> <li>• hadice není zmrznutá.</li> </ul>
<b>F04/F05/F06/F07/F23</b>	<b>Chyba na elektrice (Electronic module fault)</b>	Vypněte spotřebič stisknutím tlačítka (9) ON/OFF na dobu delší než 3 sekundy. Opětovně stiskněte tlačítka (8) START/PAUZA. Pokud se chyba opakuje, zavolejte servisního technika.
<b>F24</b>	<b>Hladina vody je překročena (water level reaches overflow level)</b>	Program zastavte stisknutím tlačítka (8) START/PAUZA. Opětovně spusťte program. Pokud spotřebič stále dávákuje vodu, zavřete přívod vody a zavolejte servisního technika.
<b>F13</b>	<b>Chyba zamykání dveří</b>	Dveře jsou zavřeny, ale nelze je uzamknout. Spotřebič vypněte a znovu zapněte a restartujte program. Pokud se chyba opakuje, zavolejte servisního technika.
<b>F14</b>	<b>Chyba odemykání dveří</b>	Dveře jsou zavřeny, ale nelze je odemknout. Vypněte spotřebič a znovu jej zapněte. Pokud se chyba opakuje, zavolejte servisního technika. Jak otevřít dveře najdete v kapitole »PŘERUŠENÍ A ZMĚNA PROGRAMU/Manuální otevírání dveří«.
<b>Unb</b>	<b>Alarm z důvodu nevyváženosti (Unbalance alarm)</b>	<ul style="list-style-type: none"> <li>• Vypněte spotřebič stisknutím tlačítka (9) ON/OFF na dobu delší než 3 sekundy.</li> <li>• Otevřete dvířka a znovu uspořádejte prádlo v bubnu pračky.</li> <li>• Zvolte tlačítka (4) OTÁČKY CENTRIFUGY (SPIN) a znovu vyždímejte prádlo.</li> <li>• Pokud se chyba opakuje, zavolejte servisního technika.</li> </ul>



## Program sušení

Chyba	Co dělat (doporučeno)
<b>Spotřebič neprovádí program sušení</b>	Zkontrolujte: <ul style="list-style-type: none"><li>• zda jste nastavili program sušení,</li><li>• zda je otevřen přívod vody,</li><li>• zda jsou dvířka dobře zavřená,</li><li>• zda je ve spotřebiči nadměrné množství oblečení vzhledem na informace v tabulce. Osušte oděv odděleně.</li></ul>
<b>Sušení není efektivní</b>	• Zkontrolujte: <ul style="list-style-type: none"><li>• zda je ve spotřebiči nadměrné množství oděvu, což má za následek nedostatečné sušení oděvu. Přerozdělte oblečení na dvě části a usušte je odděleně.</li><li>• zda sušíte různé druhy oděvů dohromady (ty, které se snadněji suší s těmi, které se obtížněji suší nebo vyžadují různé doby sušení).</li></ul>
<b>Sušení trvá moc dlouho</b>	• Zkontrolujte: <ul style="list-style-type: none"><li>• zda je v přístroji příliš mnoho oblečení (zkontrolujte vhodnost sušících programů podle tabulky) a část oblečení znovu usušte,</li><li>• zda je oblečení správně vyždímané,</li><li>• možná dohromady sušíte příliš mnoho silného prádla.</li></ul>

# SERVIS

## Než zavoláte servisního technika

Když kontaktujete servisní středisko, uveďte typ spotřebiče (1), kód/ID (2), číslo modelu (3) a výrobní číslo (4).

Typ, kód/ID, číslo modelu a výrobní číslo jsou uvedeny na výkonovém (typovém) štítku umístěném na přední straně otvoru dveří pračky.

⚠ V případě závady použijte pouze schválené náhradní díly od autorizovaných výrobců.



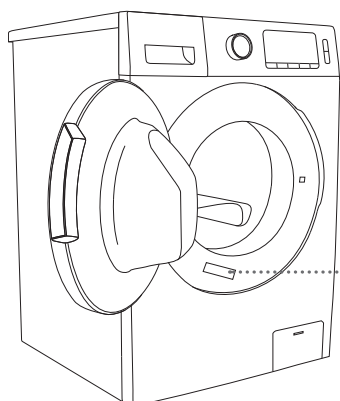

⚠ Záruka se nevztahuje na závadu způsobenou nesprávným připojením nebo nesprávným používáním pračky. Náklady na opravu hradí uživatel.



**gorenje** Washer-dryer  
1400rpm/min

Model: XXXXX  
Type: XXXXXXXX

Washing Capacity: Xkg (2000W)  
Drying Capacity: Xkg (1700W) IPX4  
10A/220-240V~ 50Hz  
Art. No.: XXXXXX



XXXXXX



XXXXXX

příslušenství a další pomůcky k údržbě jsou dostupné i na naší webové stránce: [www.gorenje.com](http://www.gorenje.com)

# TIPY NA PRANÍ A EKONOMICKÉ POUŽITÍ PŘÍSTROJE

Nové barevné prádlo perte napoprvé odděleně.

Silně znečištěné prádlo perte v menším množství, s větším množstvím pracího prášku nebo s cyklem předpírky.

Na tvrdošijné skvrny použijte před praním zvláštní odstraňovač skvrn. Doporučujeme prostudovat TIPY PRO ODSTRAŇOVÁNÍ SKVRN.

U mírně znečištěného prádla doporučujeme program bez cyklu předpírky, použití kratších programů a nižší teplotu praní.

Pokud často perete prádlo při nižších teplotách a s tekutými pracími prostředky, mohou se začít množit bakterie, což může způsobit zápach v pračce. Pro prevenci tohoto zápachu doporučujeme občas spustit Steril tub (Samočisticí program)  (viz TABULKU PROGRAMŮ).

Doporučujeme neprát hodně malé množství prádla, protože to způsobí nadměrnou spotřebu energie a horší výkon pračky.

Složené prádlo před vložením do bubnu rozložte. Používejte pouze prací prostředky pro praní v pračce.

Prací prášek nebo tekutý prací prostředek použijte v množství určeném výrobcem, podle teploty praní a zvoleného pracího programu.

Při použití vysoce koncentrovaných pracích prostředků použijte speciální dávkovací nádobu (připojená k mycím prostředkům) a vložte ji přímo do bubnu spotřebiče.

Pokud má voda větší tvrdost než 14°dH, použijte změkčovač vody. Na poškození ohřivače způsobené nesprávným použitím změkčovačů vody se nevztahuje záruka. Informace o tvrdosti vody zjistíte u svého místního dodavatele vody nebo na úřadě.

Nedoporučujeme používat chlórová bělidla, protože mohou způsobit poškození ohřivače.

Používáte-li odstraňovače vodního kamene, bělidla nebo barviva, používejte pouze takové, které jsou vhodné pro použití ve spotřebiči.

Nepoužívejte rozpouštědla nebo podobné chemikálie (např. Terpentýn, benzín...!)

Do přihrádky na prací prostředek nedávejte ztvrdlé hrudky pracího prášku, protože mohou ucpat potrubí v pračce.

Při používání hustých prostředků pro péči o prádlo doporučujeme nejdříve je rozpustit ve vodě, aby neucpaly odtok z dávkovače pracího prostředku.

Tekuté prací prostředky jsou určeny pro programy bez předpírky.

Při vyšších rychlostech odstředění zůstane v prádle méně zbytkové vlhkosti. V důsledku toho pak bude sušení v bubnové sušičce ekonomičtější a rychlejší.

Tvrdost vody	Stupně tvrdosti			
	°dH (°N)	m mol/l	°fH(°F)	p.p.m.
1 - měkká	< 8,4	< 1,5	< 15	< 150
2 - střední	8,4 - 14	1,5 - 2,5	15 - 25	150 - 250
3 - tvrdá	> 14	> 2,5	> 25	> 250

☞ Informace o tvrdosti vody zjistíte u svého místního dodavatele vody nebo na úřadě.

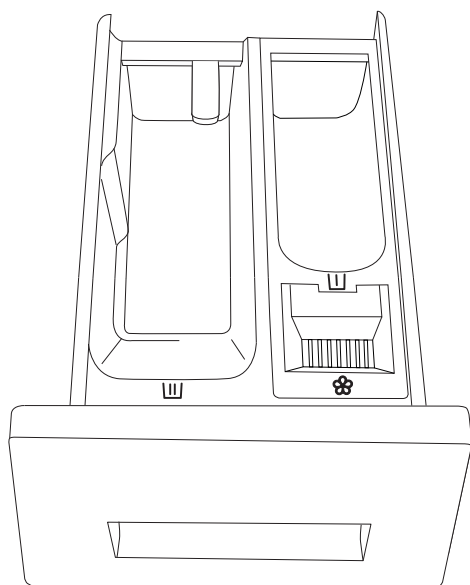

#### Symbyly na přihrádkách dávkovače pracího prostředku

U	předpírka
W	hlavní praní
☼	aviváž

☞ Práškový prací prostředek doporučujeme dávat těsně před pracím cyklem. Pokud ho dáte dřív, zkontrolujte před jeho nasypáním, zda je přihrádka pro prášek v dávkovači zcela suchá: jinak může prací prášek před zahájením praní ztvrdnout.

☞ Aviváž nalijte do dávkovače do přihrádky se symbolem . Dodržujte doporučení na obalu aviváže.

☞ Přihrádku na aviváž neplňte výš než ke značce max. (maximální stanovená hladina). Jinak bude aviváž přidána do prádla příliš brzy, což zhorší účinnost praní.

Prací prostředky a příslušenství uchovávejte na místě mimo dosah dětí.

Tekuté prací prášky můžete použít pro předpírku, v tom případě ovšem musíte pro hlavní praní použít prací prášek.

# TIPY PRO ODSTRAŇOVÁNÍ SKVRN

Před použitím speciálních odstraňovačů skvrn zkuste méně tvrdšíjých skvrn použít přírodní metody, které neškodí životnímu prostředí.

Především je ovšem zapotřebí jednat rychle! Skvrnu namočte navlhčenou houbičkou nebo papírovou utěrkou; pak ji opláchněte studenou (vlažnou) vodou - nikdy však horkou vodou!

Skvrny	Odstranění skvrn
<b>Bláto</b>	Když je skvrna suchá, nejprve ji seškrábněte z prádla, než ho dáte do pračky. Pokud je skvrna tvrdšíjná, změkčete ji před praním enzymatickým odstraňovače skvrn. Pokud skvrna není tvrdšíjná, vyperte prádlo před vložením do pračky tekutým nebo práškovým pracím prostředkem nebo vodou.
<b>Antiperspirant</b>	Před praním v pračce naneste na prádlo tekutý prací prostředek. Na tvrdšíjné skvrny použijte odstraňovač skvrn. Jinak můžete použít při praní kyslíkové bělidlo.
<b>Čaj</b>	Prádlo namočte nebo vymáchejte ve studené vodě a v případě potřeby přidejte odstraňovač skvrn.
<b>Čokoláda</b>	Prádlo namočte nebo vymáchejte ve vlažné mýdlové vodě. Poté naneste citrónovou šťávu a vymáchejte.
<b>Inkoust</b>	Před praním v pračce naneste na skvrnu odstraňovač skvrn. Můžete také použít denaturovaný líh. Otočte prádlo naruby a pod skvrnu dejte papírovou utěrku. Líh použijte na zadní stranu skvrny. Nakonec prádlo důkladně vymáchejte.
<b>Fixy</b>	Rozpusťte ve vodě trochu škrobu a naneste na skvrnu. Až zaschne, setřete ho kartáčkem; poté prádlo vyperte v pračce.
<b>Dětská výživa (moč, bláto, skvrny od jídla)</b>	Před praním v pračce namočte skvrny ve vlažné vodě a nechte ji aspoň půl hodiny působit. Pro snadnější odstranění skvrn použijte enzymatický odstraňovač skvrn.
<b>Tráva</b>	Před praním v pračce namočte prádlo do enzymatického odstraňovače skvrn. Skvrny od trávy můžete odstranit i namočením (přibližně na 1 hodinu) do zředěné citrónové šťávy nebo destilovaného octa.
<b>Vejce</b>	Prádlo namočte do enzymatického odstraňovače skvrn. Namočte do studené vody aspoň na 30 minut nebo na několik hodin, pokud jsou skvrny tvrdšíjné. Poté vyperte v pračce.
<b>Káva</b>	Prádlo namočte do slané vody. Pokud skvrna není čerstvá, namočte ji do směsi glycerínu, čpavku a lihu
<b>Krém na boty</b>	Na skvrnu naneste kuchyňský olej a vymáchejte.
<b>Krev</b>	Čerstvá skvrna - vymáchejte prádlo ve studené vodě a vyperte v pračce. Zaschlá skvrna - prádlo namočte do enzymatického odstraňovače skvrn. Poté vyperte v pračce. Pokud skvrna nezmizí, zkuste ji odstranit bělidlem vhodným pro dané prádlo.
<b>Lepidlo, žvýkačka</b>	Prádlo dejte do sáčku a vložte do mrazničky, dokud skvrna neztvrdne. Pak ji odstraňte tupým nožem. Poté skvrnu předperte odstraňovačem skvrn a důkladně vymáchejte. Poté prádlo vyperte jako obvykle

<b>Skvrny</b>	<b>Odstranění skvrn</b>
<b>Makeup</b>	Předperete odstraňovačem skvrn; poté vyperte v pračce.
<b>Máslo</b>	Před praním v pračce naneste na skvrnu odstraňovač skvrn. Poté vymáchejte v horké vodě (tak horké, jak umožňuje daná látka).
<b>Mléko</b>	Prádlo namočte do enzymatického odstraňovače skvrn. Namočte aspoň na 30 minut nebo na několik hodin, pokud jsou skvrny tvrdší. Poté vyperte v pračce.
<b>Ovocná šťáva</b>	Na skvrnu naneste směs soli a vody. Nechte chvíli působit, poté vymáchejte. Před praním v pračce můžete na skvrnu nanést jedlou sodu, destilovaný ocet nebo citrónovou šťávu. Na staré skvrny použijte glycerín. Po 20 minutách vymáchejte ve studené vodě, poté prádlo vyperte v pračce.
<b>Víno</b>	Prádlo namočte alespoň na 30 minut do studené vody. Také použijte odstraňovač skvrn. Poté vyperte v pračce.
<b>Vosk</b>	Prádlo dejte do mrazničky, dokud vosk neztvrdne. Pak ho seškrábejte. Zbýlý vosk odstraňte tak, že dáte na skvrnu papírovou utěrku a pak ji budete zahřívat žehličkou, dokud se vosk nevsákne do papíru.
<b>Pot</b>	Před praním v pračce důkladně vetřete do skvrny tekutý prací prostředek.
<b>Žvýkačka</b>	Prádlo dejte do mrazničky, dokud žvýkačka neztvrdne. Pak ji seškrábejte. Poté vyperte v pračce.



# LIKVIDACE

**Obal** je vyroben z ekologicky šetrných materiálů, které je možno recyklovat, zlikvidovat nebo zničit bez jakéhokoli ohrožení životního prostředí. Obalové materiály jsou pro tyto účely odpovídajícím způsobem označeny.



**Symbol** na výrobku nebo jeho obalu označuje, že výrobek nemá být likvidován jako běžný domácnostní odpad. Odveďte výrobek do autorizované sběrný odpadního elektrického a elektronického zařízení ke zpracování.

Při **likvidaci** pračky po skončení její životnosti odstraňte všechny elektrické šňůry a zničte zámek na dveřích a vypínač, aby se dveře nedaly zamknout nebo zablokovat (bezpečnost dětí).

Tento spotřebič je označen v souladu s evropskou Směrnicí o odpadech (WEEE).

Správná **likvidace** výrobku pomůže zabránit vzniku nepříznivých účinků na životní prostředí a zdraví osob, k nimž by mohlo dojít v případě nesprávné likvidace výrobku. Podrobné informace o likvidaci a zpracování výrobku vám na požádání poskytne příslušný místní orgán, který má na starost zacházení s odpadem, váš poskytovatel služeb likvidace odpadu nebo obchod, kde jste výrobek zakoupili.

# SPECIFIKACE

Podle nařízení (EU) č. 90/60/EC

Model (Model name)	WD85XX	WD105XX
<b>Energetická účinnost (Energy Efficiency)</b>		
A (nejúčinnější) až G (nejméně účinné)	A	
Praní, ždímání, sušení (washing, spinning, drying)	5,44 kWh	6,80 kWh
Praní, ždímání (washing, spinning)	0,82 kWh	0,92 kWh
<b>Třída účinnosti praní (washing performance class)</b>		
A (nejúčinnější) až G (nejméně účinné)	A	
<b>Výkonnostní třída čerpání vody (water extraction performance class)</b>		
A (nejúčinnější) až G (nejméně účinné)	A	
Zbytková vlhkost (residual moisture)	44 %	
Maximální rychlost odstředování (Maximum spin speed)	1400 (ot./min) rpm	
<b>Plnění (Capacity)</b>		
Praní (Washing)	8 kg	10 kg
Sušení	5 kg	7 kg
<b>Spotřeba vody (Water consumption)</b>		
Praní, ždímání, sušení (washing, spinning, drying)	121 l	160 l
Praní, ždímání (washing, spinning)	60 l	70 l
<b>Trvání programu (Program duration)</b>		
Praní, ždímání, sušení (washing, spinning, drying)	648 min	675 мин.
Praní, ždímání (washing, spinning)	315 min	315 мин.
Programy uvedené na typovém štítku a etiketě (Programs to which the information shows on the label and the sheet relate)	<b>Praní (Wash)</b> Bavlna 60°C+1400obr./min) (Cotton60°C+1400rpm)	
	<b>Sušení (Dry)</b> Suchá bavlna + Čas Sušení, dokud se nezobrazí "-- --" (Cotton Dry+Time dry till "-- --" shows)	
<b>Předpokládaná roční spotřeba domácností pro čtyři osoby, pokud vždy používají sušičku (200 cyklů) (Estimated annual consumption for a 4-person household, always using the drier (200 cycles))</b>		
Spotřeba energie (Energy consumption)	1212 kWh/rok (kWh/year)	1360 kWh/rok (kWh/year)
Spotřeba vody (Water consumption)	24200 l	32000 l

**Předpokládaná roční spotřeba domácností pro čtyři osoby, pokud nikdy nepoužívají sušičku (200 cyklů) (Estimated annual consumption for a 4-person household, never using the drier (200 cycles))**

Spotřeba energie (Energy consumption)	164 kWh/rok (kWh/year)	184 kWh/rok (kWh/year)
Spotřeba vody (Water consumption)	12000 l	14000 l

Spotřeba energie během sušení byla měřena za podmínek specifikovaných v EN50229

1. První sušení musí být prováděno se zatížením 7 kg (náplň se skládá ze 2 prostěradel a 12 polštářů a 26 ručníků) s programem Cotton Dry + Time Dry, dokud se nezobrazí "-- --".

2. Druhé sušení musí být prováděno se zatížením 3 kg (náplň se skládá ze 2 prostěradel a 4 polštářů a 4 ručníků) s programem Cotton Dry + Time Dry, dokud se nezobrazí "-- --".

(Chcete-li nastavit hmotnost, můžete přidat nebo odebrat 1 nebo 2 ručníky)

 Vzhledem k odchylkám v typu a množství prádla, odstředování, kolísání elektrického proudu, teploty a vlhkosti se mohou naměřené hodnoty trvání programu a spotřeby elektrické energie u konečného uživatele lišit od uvedených hodnot.

*Vyhrazujeme si právo na změny nebo chyby v přiloženém návodu k použití.*

