

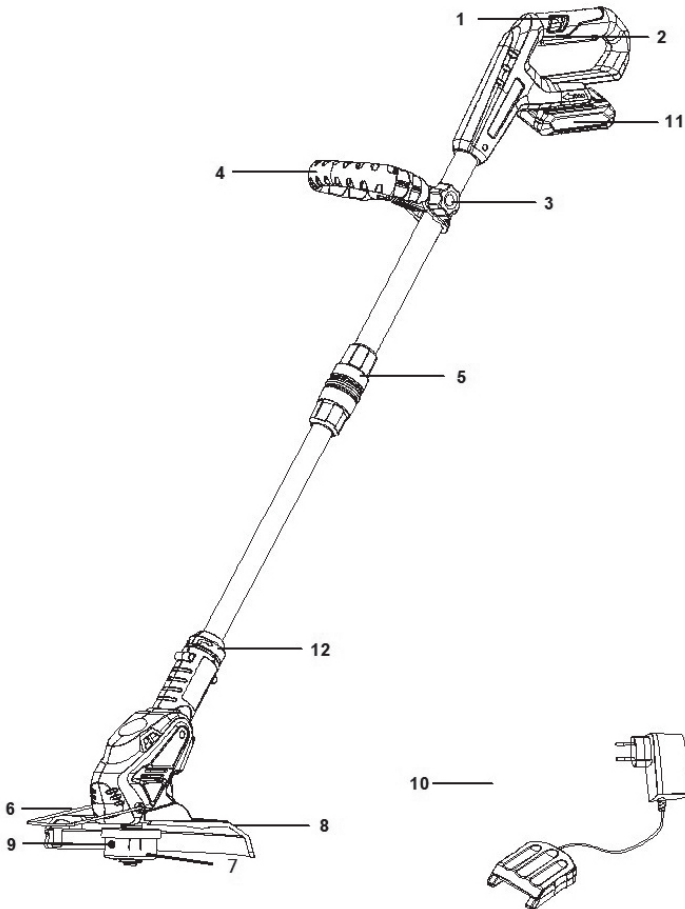

FZS 1005-A

English	7-18
Čeština.....	19-31
Slovenčina	32-45
Magyarul	46-59
Polski	60-79

1



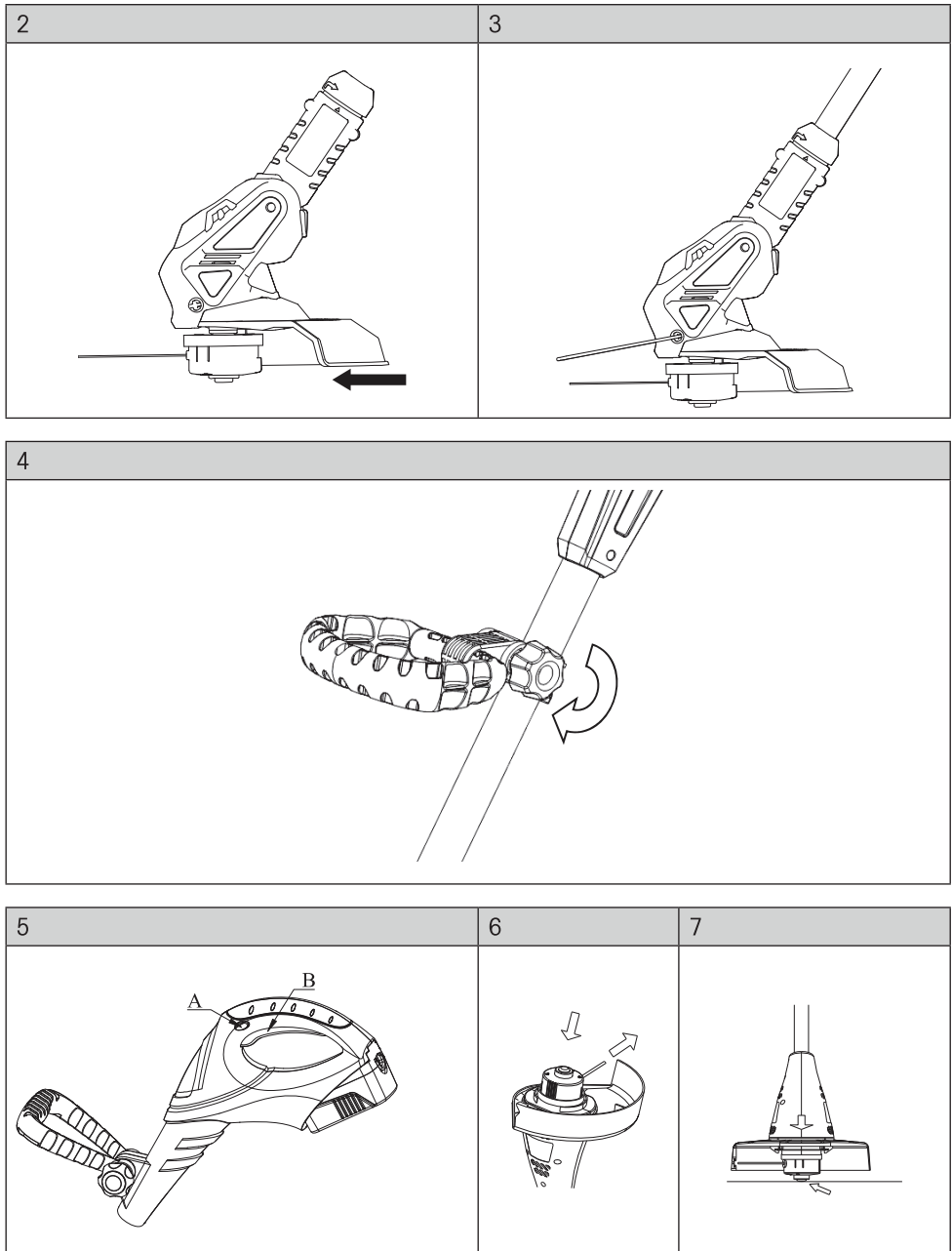

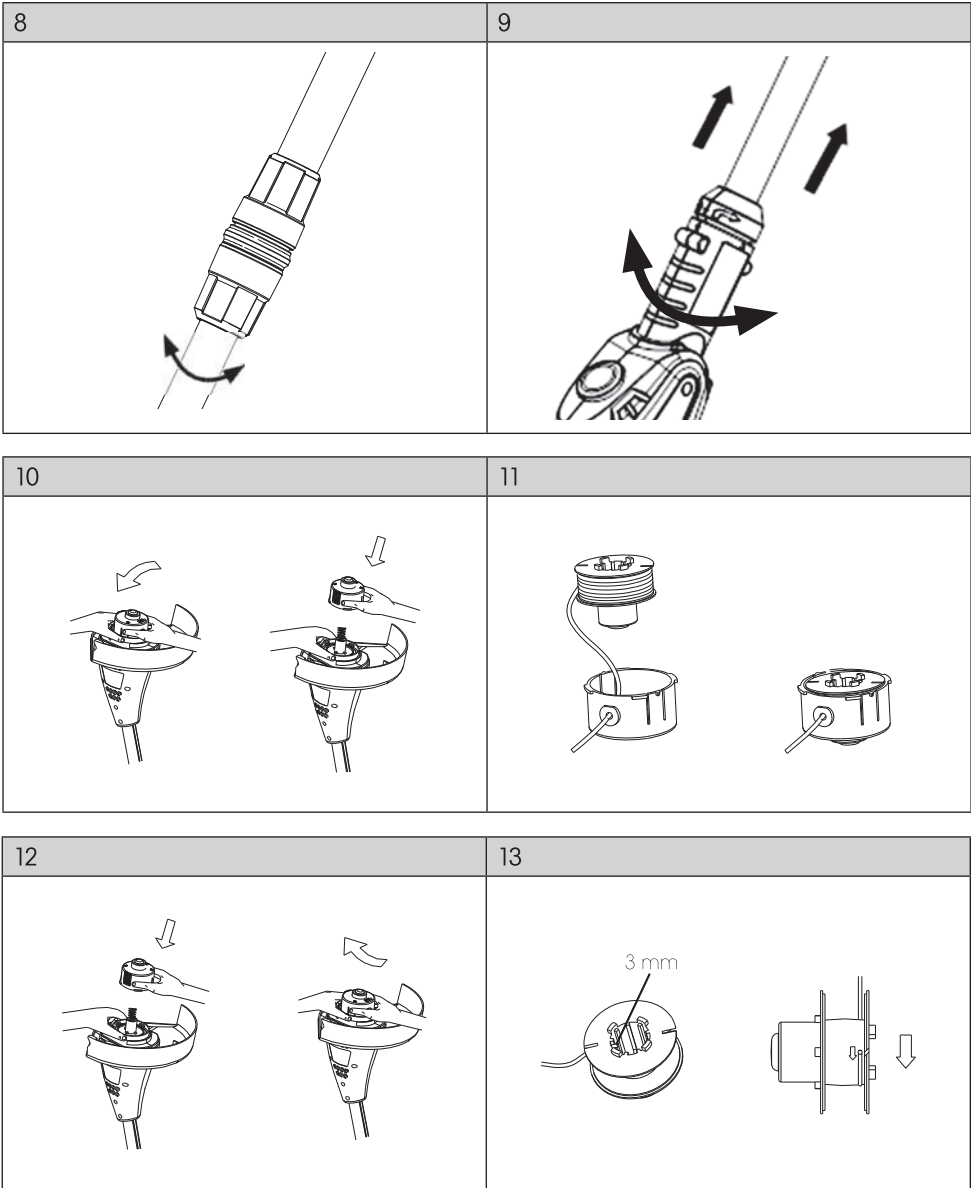

14

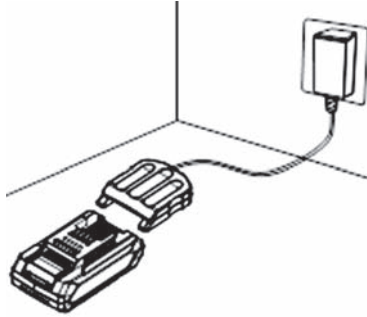

Akumulátorová zahradní strunová sekačka

NÁVOD K OBSLUZE

Děkujeme vám, že jste si zakoupili tuto zahradní akumulátorovou strunovou sekačku. Než ji začnete používat, přečtěte si, prosím, pozorně tento návod k obsluze a uschovejte jej pro případ dalšího použití.

OBSAH

OBRAZOVÁ PŘÍLOHA	2
1. VŠEOBECNÉ BEZPEČNOSTNÍ PŘEDPISY	20
Důležitá bezpečnostní upozornění	
Obal	
Návod k použití	
2. VYSVĚTLENÍ ŠTÍTKŮ S POKYNY NA STROJI.....	21
3. POPIS STROJE A OBSAH DODÁVKY	22
Popis stroje	
Obsah dodávky	
4. POKYNY K POUŽITÍ.....	23
Obsluha	
Účel použití	
Používejte správný typ náradí	
5. BEZPEČNOSTNÍ POKYNY	24
Bezpečnostní pokyny pro strunovou sekačku	
Bezpečnostní instrukce pro AKU baterii a nabíječku	
6. MONTÁŽ STROJE	26
Montáž ochranného krytu	
Montáž ochranného vodička	
7. UVEDENÍ DO PROVOZU	26
Zapnutí stroje	
Výměna cívky se strunou	
Nabíjení baterie	
Důležité informace k nabíjení	
8. ÚDRŽBA A USKLADNĚNÍ.....	29
Údržba	
Uskladnění	
9. TECHNICKÉ ÚDAJE.....	29
10. LIKVIDACE	30
PROHLÁŠENÍ O SHODĚ	31

1. VŠEOBECNÉ BEZPEČNOSTNÍ PŘEDPISY

Důležitá bezpečnostní upozornění

- ✿ Výrobek pečlivě vybalte a dejte pozor, abyste nevyhodili žádnou část obalového materiálu dříve, než najdete všechny součásti výrobku.
- ✿ Sekačku uchovávejte na suchém místě mimo dosah dětí.
- ✿ Čtěte všechna upozornění a pokyny. Zanedbání při dodržování varovných upozornění a pokynů mohou mít za následek úraz elektrickým proudem, požár a/nebo těžká poranění.

Obal

Výrobek je umístěn v obalu bránícím poškozením při transportu. Tento obal je surovinou a lze jej proto odevzdat k recyklaci.

Návod k použití

Než začnete se zahradní sekačkou pracovat, přečtěte si následující bezpečnostní předpisy a pokyny k používání. Seznamte se s obslužnými prvky a správným používáním zařízení. Návod pečlivě uschovejte pro případ pozdější potřeby. Minimálně po dobu záruky doporučujeme uschovat originální obal včetně vnitřního balicího materiálu, pokladní doklad a záruční list.

V případě přepravy zabalte stroj zpět do originální krabice od výrobce, zajistěte si tak maximální ochranu výrobku při případném transportu (např. stěhování nebo odeslání do servisního střediska).

 **POZNÁMKA:** Předáváte-li stroj dalším osobám, předejte jej společně s návodem.

Dodržování příloženého návodu k obsluze je předpokladem řádného používání sekačky.

Návod k obsluze obsahuje rovněž pokyny pro obsluhu, údržbu a opravy.

Výrobce nepřebírá odpovědnost za nehody nebo škody vzniklé následkem nedodržování tohoto návodu.

2. VYSVĚTLENÍ ŠTÍTKŮ S POKYNY NA STROJI



Všeobecné upozornění na nebezpečí!



Před použitím si pečlivě přečtěte návod.



Ostatní osoby udržujte mimo pracovní oblast.



Nepoužívejte za deště, ani za zhoršených klimatických podmínek.



Při práci používejte ochranné pomůcky.



Dbejte na to, aby osoby stojící v blízkosti nebyly poraněny odmrštěnými cizími tělesy.



Udržujte ostatní osoby (zejména děti) a zvířata z dosahu min. 6 m od pracovní plochy.



Před opravnými, údržbovými pracemi nebo čištěním stroje je třeba akubaterii vyjmout.



Nebezpečí zranění od dobíhajícího stroje.

3. POPIS STROJE A OBSAH DODÁVKY

Popis stroje (viz obr. 1)

- | | |
|-------------------------------------|-------------------------------|
| 1. Pojistka spínače | 8. Ochranný kryt |
| 2. Spínač | 9. Struna |
| 3. Šroub rukojeti | 10. Nabíječka baterie |
| 4. Přídavná rukojeť | 11. Baterie |
| 5. Aretace nastavení pracovní výšky | 12. Nastavení pracovního úhlu |
| 6. Ochranný oblouk | |
| 7. Strunová hlava | |

⚠ POZOR! Ostrý nůž na ochranném krytu pro zařiznutí struny!

Obsah dodávky

Zahradní nářadí vyjměte opatrně z obalu a zkontrolujte, zda jsou následující díly kompletní:

- ✿ Akumulátorová zahradní sekačka strunová
- ✿ Distanční oblouk
- ✿ Aku baterie
- ✿ Nabíječka
- ✿ Ochranný kryt
- ✿ Návod k obsluze

Pokud díly chybí nebo jsou poškozeny, obraťte se, prosím, na prodejce, kde jste stroj zakoupili.

4. POKYNY K POUŽITÍ

Obsluha

- ☼ Tento výrobek není určen pro děti a osoby se sníženou fyzickou, smyslovou nebo mentální schopností nebo osoby s omezenými zkušenostmi a znalostmi, pokud nad nimi není veden odborný dohled nebo podány instrukce zahrnující použití tohoto výrobku osobou odpovědnou za jejich bezpečnost.
- ☼ Zahradní sekačku nikdy nepoužívejte, pokud se v těsné blízkosti nachází jiné osoby, děti nebo volně se pohybující domácí zvířectvo.
- ☼ Pokud bude výrobek používán v blízkosti dětí, dbejte zvýšené opatrnosti. Výrobek vždy umístěte mimo jejich dosah. Děti by měly být pod dozorem, aby se zajistilo, že si s výrobkem nebudou hrát.
- ☼ Nikdy nedovolte dětem ani osobám neznalým tohoto návodu k použití se zařízením pracovat. Místní předpisy mohou stanovit minimální věk uživatele. Uživatel je odpovědný za škody způsobené třetím osobám v pracovní oblasti sekačky jako následek jejího používání.
- ☼ Stroj nepoužívejte, jste-li unavení, pod vlivem alkoholu či omamných látek.

Účel použití

Strunová sekačka je určena pouze k sečení trávy. Nepoužívejte výrobek k jiným účelům, než pro které je určen. Sekačka je určena pro použití v soukromých zahradách. Nabíječka je určena k nabíjení baterií dodávaných k tomuto stroji. Nepoužívejte k nabíjení jiných baterií.

Používejte správný typ nářadí

- ☼ V tomto návodu k obsluze je popsáno určené použití nářadí. Nepřetěžujte malá nářadí nebo příslušenství při práci, která je určena pro výkonné nářadí. Nářadí bude pracovat lépe a bezpečněji při práci, pro kterou je určeno. Při použití jakéhokoli příslušenství nebo doplňků nebo při provádění jakékoli práce, která není doporučena tímto návodem, může hrozit riziko zranění osob. Nepřetěžujte nářadí.
- ☼ Zabraňte náhodnému spuštění nářadí. Nepřenášejte nářadí s prstem na hlavním spínači.
- ☼ Nikdy netahajte za kabel při odpojování zástrčky kabelu od síťové zásuvky. Nevedte napájecí kabel přes masné a horké povrchy a dbejte na to, aby nepřecházel přes ostré hrany.

5. BEZPEČNOSTNÍ POKYNY

⚠ POZOR! Než začnete s akumulátorovou strunovou sekačkou pracovat, přečtěte si následující bezpečnostní předpisy a pokyny k používání. Seznamte se s obslužnými prvky a správným používáním zařízení. Návod pečlivě uschovejte pro případ pozdější potřeby.

Bezpečnostní pokyny pro strunovou sekačku

- ✿ Noste ochranné brýle určené pro práci se strojem.
- ✿ Noste ochranné rukavice určené pro práci se strojem.
- ✿ Nevystavujte stroj působení deště či vlhka.
- ✿ Seznamte se s obsluhou a správným použitím sekačky.
- ✿ Nedovoďte dětem, aby obsluhovaly sekačku. Všechny osoby pracující se sekačkou musí být řádně seznámeny s návodem k obsluze.
- ✿ Udržujte ostatní osoby (zejména děti) a zvířata z dosahu sekačky; sečená tráva může obsahovat kameny nebo sutiny. Zastavte sekačku, pokud jsou v blízkosti děti, dospělí, nebo zvířata.
- ✿ Udržujte ostatní osoby (zejména děti) a zvířata z dosahu min. 6 m od pracovní plochy;
- ✿ Pracujte pouze za dostatečného osvětlení
- ✿ Před každým použitím, případně po zasažení zkontrolujte známky poškození, případně opravte dle potřeby. Nepoužívejte strunovou sekačku, pokud není zajištěna její bezpečnost, nebo je-li poškozena.
- ✿ Pravidelně před každým použitím kontrolujte stav sekačky (zejména dotažení všech šroubů a matic, nasazení bezpečnostního krytu). Pokud stav sekačky není v pořádku, není pro uživatele bezpečná.
- ✿ Během sečení musí být vždy nasazen ochranný kryt.
- ✿ Nepoužívejte sekačku, pokud je kryt poškozený.
- ✿ Před nastartováním sekačky se ujistěte, že se nylonová struna nedotýká země, kamenů nebo jiných předmětů.
- ✿ Udržujte ruce a nohy v dostatečné vzdálenosti od rotující struny, zvláště při zapnutí motoru.
- ✿ Chraňte se proti poraněním, které může způsobit rotující struna, která se otáčí ještě chvíli po vypnutí stroje. Po prodloužení struny vraťte sekačku vždy do původní pracovní pozice.
- ✿ K sečení nepoužívejte kovové žací díly.
- ✿ Používejte pouze originální náhradní díly.
- ✿ Odpojte AKU baterii před prováděním údržby či čištěním anebo v případě, že sekačku nepoužíváte.
- ✿ Vždy zajistěte, aby ventilační otvory byly čisté.
- ✿ Vyvarujte se náhodnému nastartování sekačky. Sekačku nikdy nepřenášejte s prstem na spoušti.
- ✿ Při obsluze sekačky zajistěte stabilní a bezpečnou pozici.
- ✿ Pracovní plochu před startem sekačky prohlédněte a odstraňte dráty, kameny, nečistoty, apod.
- ✿ Nesečte proti pevným předmětům. Mohlo by dojít ke zranění osob či poškození sekačky.

⚠ POZOR! Sekací díly se otáčejí i po vypnutí sekačky.

- ✿ Nepokoušejte se zastavit strunu (nylon) rukou! Strunu nechte samotnou doběhnout.
- ✿ Nepoužívejte sekačku k sečení trávy, která není v kontaktu se zemí, například nesečte trávu, která roste z kamenů, na zdi, atd.

- ☼ Nevstupujte na chodník, štěrkové cestičky apod. pokud se struna ještě otáčí.

Bezpečnostní instrukce pro AKU baterii a nabíječku

AKU baterie

- ☼ Baterii nikdy neotvírejte.
- ☼ Baterii nevystavujte působení vody.
- ☼ Baterii nevhazujte do ohně, hrozí nebezpečí výbuchu!
- ☼ Neskladujte v prostorách, kde teplota může překročit 40°C.
- ☼ Nenechávejte baterii v nabíječce, pokud bylo nabíjení dokončeno. Jinak může z baterie vytéct elektrolyt.
- ☼ Nabíjejte pouze za pokojové teploty.
- ☼ Používejte pouze originální nabíječku dodávanou v balení.
- ☼ Před nabíjením se ujistěte, že je baterie suchá a čistá.
- ☼ Používejte pouze typ baterie schválený výrobcem.
- ☼ Baterii nevhazujte do běžného komunálního odpadu, ale odevzdejte na místa zajišťující recyklaci baterií.
- ☼ Za extrémních podmínek hrozí, že z akumulátoru vyteče elektrolyt. Dojde-li k vytečení elektrolytu, postupujte následovně:
 - Pečlivě elektrolyt utřete suchým hadrem. Zamezte kontaktu s pokožkou.
 - Pokud dojde ke kontaktu s pokožkou či očima postupujte dle instrukcí uvedených níže.
- ☼ Akumulátor obsahuje 25-30% roztok hydroxidu draselného, který může být škodlivý. Při kontaktu s pokožkou okamžitě omyjte velkým množstvím vody. Neutralizujte mírnou kyselinou jako např. Citrónová šťáva, ocet. Při zasažení očí důkladně vypláchněte vodou (alespoň 10 minut) a vyhledejte lékařskou pomoc.

 **POZNÁMKA:** Baterie jsou typu Li-Ion. Nevhazujte baterie do komunálního odpadu, ohně nebo vody. Baterie je nutné likvidovat ekologicky šetrným způsobem.

Nabíječka

- ☼ Nikdy neměňte jakkoli elektrický přívod, hrozí nebezpečí úrazu!
- ☼ Používejte nabíječku pouze pro nabíjení originální baterie dodávané s výrobkem. Při nabíjení jiného typu baterie hrozí nebezpečí náhlého vzplanutí, vážného zranění osob, poškození majetku.
- ☼ Za sebou lze nepřetržitě nabíjet pouze dvě baterie, jinak hrozí přehřátí nabíječky. Před dalším nabíjením nechte nabíječku vychladnout.
- ☼ Po dokončení nabíjení odpojte nabíječku z elektrické zásuvky a vyjměte baterii z nabíječky.
- ☼ Nenechávejte baterii v nabíječce.
- ☼ Nepřenášejte nabíječku za kabel nebo zástrčku. Neodpojujte z elektrické zásuvky tahem za kabel, ale za zástrčku. Chraňte nabíječku před působením horka a ostrých předmětů.
- ☼ Nikdy nenabíjejte baterie, které nejsou určeny k nabíjení.
- ☼ Pokud je kabel nabíječky poškozený, nepoužívejte jej.
- ☼ Nevystavujte nabíječku působení vody či deště, nepoužívejte ve vlhku.
- ☼ Nabíječku neotvírejte.
- ☼ Nabíječku nerozebírejte.
- ☼ Nabíječku nepoužívejte venku, je určena k použití pouze ve vnitřních prostorách

6. MONTÁŽ STROJE

Montáž ochranného krytu (viz obr. 2)

- ✿ Nasuňte kryt na hlavici strunové sekačky. (obr. 2)
- ✿ Kryt je řádně nasazen poté, co zacvaknou zajišťovací packy.

Montáž ochranného vodička (viz. obr. 3)

- ✿ Připevňte na sekačku oba konce ochranného vodička, jak je znázorněno na obrázku 3.

7. UVEDENÍ DO PROVOZU

- ✿ Uchopte rukojeť stroje a palcem přesuňte odjišťovací tlačítko pohybem vzad (A), přidržte a zároveň stiskněte spouštěcí spínač (B) (viz obr. 5). Sekačku vypnete uvolněním spínače.

Zapnutí stroje

- ✿ Před prvním použitím strunové sekačky zkontrolujte, zda je nylonová struna řádně nasazena a zda je dostatečně dlouhá. Pokud není dostatečně dlouhá:
 - Stiskněte tlačítko cívky. (viz obr. 6)
 - Vytáhněte nylonovou strunu do požadované délky. (viz obr. 6)
- ✿ Jakmile bude strunová sekačka zapnuta, vysunutá nylonová struna bude zkracovacím nožem automaticky zkrácena na správnou délku.
- ✿ Během provozu sekačky se bude nylonová struna zkracovat a opotřebovávat. Chcete-li nylonovou strunu automaticky prodloužit nebo vysunout, klepněte výstupkem na cívce se strunou zlehka o zem (při provozu sekačky). (viz obr. 7)

Tyto operace by měly být před zahájením práce několikrát zopakovány, abyste se ujistili, zda je sekačka funkční a zda jste s provozem strunové sekačky zcela seznámeni. Začněte pomalu, a jakmile získáte zkušenosti, budete moci využít celý potenciál strunové sekačky.

- ✿ Pracovní výška strunové sekačky může být plynule nastavena a upravena tak, aby vyhovovala výšce obsluhy. (viz. obr. 8)
 - Uchopte nosnou tyč a povolte aretační šroub.
 - Nastavte teleskopickou tyč na správnou délku a utáhněte aretační šroub
- ✿ Sekačka umožňuje také vertikální nastavení žací hlavy (viz. obr. 9)
 - Jednou rukou uchopte nosnou tyč strunové sekačky a druhou rukou uchopte plastové šásí sekačky (u motoru).
 - Pohybem od sebe, odjistíte zámek a poté bude možné nastavit pozici žací strunové hlavy.

Výměna cívky se strunou

- ✿ Vypněte strunovou sekačku a vyčkejte, dokud se všechny rotující části nezastaví.
- ✿ Vyjměte baterii.
- ✿ Vyjměte cívku ze sekačky: jednou rukou podržte vnější vroubkovanou část, zatímco druhou rukou zatlačte a otočte hlavu cívky k jejímu odemčení (obr. 10). Držák cívky a cívku lze nyní snadno odmontovat.

 **Poznámka:** Uvnitř hlavy je pružina, která se může snadno ztratit. Ujistěte se, že je uložena na bezpečném místě.

- ✿ Pro výměnu cívky zvolte MOŽNOST 1 nebo MOŽNOST 2.
 - MOŽNOST 1: VÝMĚNA CÍVKY
Cívku vyměňte za novou
- ✿ Protáhněte cívku okem na držáku cívky a nasadte dovnitř cívku. (obr. 11)
- ✿ Ujistěte se, že jste dovnitř vložili pružinu, namontujte cívku a držák cívky zpět: stlačte hlavu a otočte po směru hodinových ručiček, dokud nezacvakne. (obr. 12).
- ✿ Otestujte, zda je nylonová struna řádně nasazena, stiskněte palcem tlačítko cívky, zatímco prsty potáhněte nylonovou strunu. Nylonová struna by se měla snadno vysouvat.
 - MOŽNOST 2: OPĚTOVNÉ NAVINUTÍ STRUNY NA CÍVKU
- ✿ Pro nasazení nylonové struny pokračujte dle následujících instrukcí:
 - Protáhněte konec nylonové struny otvorem cívky s přesahem 3 mm, tak jak vyobrazeno na obr. 13.
 - Jemně a plynule navíjejte nylonovou strunu na cívku po směru šipky vyznačené na cívce (viz obr. 13), dokud nylonová struna nedosáhne drážky na kraji cívky. Cívku nepřevíjejte. Cívka umožní navinout cca 6,5 m nylonové struny.

 **Poznámka:** Náhradní nylonová struna nebo náhradní cívka není součástí dodávky.

Nabíjení baterie (viz Obr. 14)

Před prvním použitím, nebo pokud jste sekačku delší dobu nepoužívali, je nutné baterii dobít na plnou kapacitu, jinak snížíte její životnost. Během nabíjení se baterie mírně zahřívá, tento jev je běžný a neindikuje problém.

 **Poznámka:** Po několikerém vybití/dobití baterie dosáhne plné kapacity.

 **Poznámka:** NENABÍJEJTE BATERII, POKUD JE OKOLNÍ TEPLOTA NIŽŠÍ NEŽ 4°C NEBO POKUD JE VYŠŠÍ NEŽ 40°C. DOPORUČENA TEPLOTA PRO NABÍJENÍ: PŘIBLIŽNĚ 24°C.

- ✿ Vložte AKU baterii do nabíječky, jak znázorněno na obrázku 14. Ujistěte se, že je AKU baterie v nabíječce pevně usazena. LED kontrolka svítí červeně, signalizuje, že se baterie nabíjí.
- ✿ AKU baterie je plně nabita za přibližně 4 hodiny. LED kontrolka svítí zeleně, signalizuje, že baterie je plně nabita.

Důležité informace k nabíjení

 **Poznámka:** Dlouhou životnost a nejlepší výkon dosáhnete, pokud bude baterie nabíjena při teplotě mezi 18 až 24°C. Nenabíjejte baterii za extrémních teplotních podmínek, zamezíte tak jejímu vážnému poškození.

- ✿ Pokud budete používat Vaši sekačku nepřetržitě, AKU baterie se může zahřát. Nechte baterii vychladnout alespoň 30 minut před nabíjením.
- ✿ Nabíječka a baterie se během nabíjení lehce zahřívají. Tento jev je normální, nejedna se o poruchu.
- ✿ Doporučujeme baterii nabíjet za pokojové teploty. Aby nedošlo k přehřátí, nikdy baterii nezakrývejte, nenabíjejte na slunci nebo v blízkosti horkých zdrojů.
- ✿ Pokud se AKU baterie nenabíjí správně:
 - překontrolujte, že jsou zástrčka a konektor řádně zasunuty
 - umístěte nabíječku do prostoru, kde se teplota pohybuje v rozmezí od 18 do 24°C
 - pokud problémy přetrvávají, kontaktujte odborný servis.
- ✿ AKU baterie by měla být vždy znovu dobita, pokud se výkon sekačky snižuje. Za těchto podmínek NEPOKRAČUJTE v práci. Postupujte dle instrukcí k nabíjení AKU baterie. Můžete také nabíjet částečně používanou baterii, za předpokladu, že to nebude mít negativní vliv na baterii.
- ✿ Za určitých okolností, a při zapojení nabíječky do elektrické sítě, může dojít ke zkratu. Cizí vodivé předměty jako např. drátěnky, hliníkové fólie či jiné obsahující kovové součásti musí být umístěny mimo dosah nabíječky. Pokud baterii nenabíjíte, nabíječku vždy odpojte z elektrické sítě. V případě, že baterii chcete očistit, odpojte ji z elektrické sítě.
- ✿ Neponořujte nabíječku do vody nebo jiné kapaliny.

 **POZOR!** Zajistěte, aby se do nabíječky nedostala žádná kapalina. Mohlo byt dojít k zásahu elektrickým proudem. Z důvodu snazšího chlazení baterie po jejím použití se vyhněte umístění baterie nebo nabíječky v teplém prostředí jako např. kovové hale, nebo neizolovaném přívěsném vozíku.

 **POZOR!** Nikdy se nepokoušejte akumulátor otevřít. Pokud dojde k poškození plastového krytu akumulátoru, vraťte ho příslušnému recyklačnímu místu a dále ho nepoužívejte.

8. ÚDRŽBA A USKLADNĚNÍ

Údržba

- ✿ Po ukončení vyjměte baterie ze strunové sekačky;
- ✿ Používejte pouze výrobcem schválené náhradní díly a příslušenství;
- ✿ Pro udržení stavu sekačky v perfektní kondici skladujte její součásti – cívky v plastové, uzavíratelné tašce.
- ✿ Před čištěním odpojte baterii. Čistěte pouze vodou navlhčeným hadříkem (případně lze použít mýdlový roztok. Nikdy neponořujte do vody. Nikdy neoplachujte proudem vody (např. zahradní hadicí). Dovnitř stroje se nesmí dostat žádná voda. Nečistěte tlakovým čističem.
- ✿ Řezací nástroj na krajích krytu se může časem ztupit. Doporučujeme pravidelně kontrolovat ostrost řezacího nástroje.

Uskladnění

- ✿ Sekačku skladujte v suché místnosti.
- ✿ Na stroj nestavte žádné další předměty.
- ✿ Na konci sezóny proveďte celkovou kontrolu sekačky a odstraňte nahromaděné zbytky trávy.
- ✿ Je-li nutná oprava, obraťte se na autorizovaný servis či prodejce.

9. TECHNICKÉ ÚDAJE

Typ.....	Akumulátorová sekačka zahradní strunová
Jmenovité napětí.....	18VDC
Typ baterie.....	Lithium-Ion
Kapacita baterie.....	1500 mAh
Doba nabíjení.....	přibližně 4 hodiny
Počet otáček.....	8500 ot/min
Šířka sečení.....	260 mm
Vstupní napájecí napětí.....	230V / 50Hz

10. LIKVIDACE

POKYNY A INFORMACE O NAKLÁDÁNÍ S POUŽITÝM OBALEM

Použitý obalový materiál odložte na místo určené obci k ukládání odpadu.



LIKVIDACE POUŽITÝCH ELEKTRICKÝCH A ELEKTRONICKÝCH ZAŘÍZENÍ

Tento symbol na produktech anebo v průvodních dokumentech znamená, že použité elektrické a elektronické výrobky nesmí být přidány do běžného komunálního odpadu. Ke správné likvidaci, obnově a recyklaci předejte tyto výrobky na určená sběrná místa. Alternativně v některých zemích Evropské unie nebo jiných evropských zemích můžete vrátit své výrobky místnímu prodejci při koupi ekvivalentního nového produktu. Správnou likvidací tohoto produktu pomůžete zachovat cenné přírodní zdroje a napomáháte prevenci potenciálních negativních dopadů na životní prostředí a lidské zdraví, což by mohly být důsledky nesprávné likvidace odpadů. Další podrobnosti si vyžádejte od místního úřadu nebo nejbližšího sběrného místa. Při nesprávné likvidaci tohoto druhu odpadu mohou být v souladu s národními předpisy uděleny pokuty.

Pro podnikové subjekty v zemích Evropské unie

Chcete-li likvidovat elektrická a elektronická zařízení, vyžádejte si potřebné informace od svého prodejce nebo dodavatele.

Likvidace v ostatních zemích mimo Evropskou unii

Tento symbol je platný v Evropské unii. Chcete-li tento výrobek zlikvidovat, vyžádejte si potřebné informace o správném způsobu likvidace od místních úřadů nebo od svého prodejce.



Tento výrobek splňuje veškeré základní požadavky směrnic EU, které se na něj vztahují.

Změny v textu, designu a technických specifikacích se mohou měnit bez předchozího upozornění a vyhrazujeme si právo na jejich změnu.

PROHLÁŠENÍ O SHODĚ

Výrobek / značka: AKUMULÁTOROVÁ STRUNOVÁ SEKAČKA / FIELDMANN

Typ / model: FZS 1002-A..... 18V d.c., 1800/min

Výrobek je v souladu s níže uvedenými předpisy:

- ☼ Směrnice Evropského parlamentu a Rady 2000/14/ES: garantovaná hladina akustického výkonu
- ☼ Směrnice Evropského parlamentu a Rady 2004/108/ES ze dne 15. prosince 2004 o sbližování právních předpisů členských států týkajících se elektromagnetické kompatibility a o zrušení směrnice 89/336/EHS.
- ☼ Směrnice Evropského parlamentu a Rady 2006/42/ES ze dne 17. května 2006 o strojních zařízeních a o změně směrnice 95/16/ES.
- ☼ Směrnice Evropského parlamentu a Rady 2002/95/ES ze dne 27. ledna 2003 o omezení používání některých nebezpečných látek v elektrických a elektronických zařízeních.

a normami:

- ☼ EN 60745-1:2006
- ☼ EN 60745-1:2009
- ☼ EN 786:1996+A1:01+A2:09
- ☼ EN 55014-1:2006
- ☼ EN 55014-2:1997/A1:2001

Označení CE: 12

Společnost FAST ČR, a.s. je oprávněna jednat jménem výrobce.

Výrobce:

FAST ČR, a.s.
Černokostelecká 2111, 100 00 Praha 10, Česká republika
DIČ: CZ26726548

V Praze, 24. 3. 2016

Jméno: Ing. Zdeněk Pech
Předseda představenstva

FAST FAST ČR, a.s.
Černokostelecká 1621, 251 01 Píseň
IČO: 26726548 tel.: +420/ 323 204 111
DIČ: CZ26726548 fax: +420/ 323 204 110



Podpis a razítka



Model /Modell /Modelis:

**Záruční list / Záručný list /
Warranty Certificate / Jótállási jegy /
Garantijos taisyklės / Karta Gwarancyjna**

Výrobní číslo
Výrobné číslo
Serial No.
Szériaszám
Serijos Nr.
Numer seryjny

Razítko a podpis prodejce
Pečiatka a podpis predajcu
Dealer's stamp
A kereskedő bélyegzője
Pardavėjo antspaudas
Pieczęćka i podpis sklepu

Datum prodeje
Dátum predaja
Date of purchase
A vásárlás dátuma
Pardavimo data
Data zakupu

Záruční podmínky

Prodávající poskytuje kupujícímu na výrobek záruku v trvání 24 měsíců od převzetí výrobku kupujícím. Záruka se poskytuje za dále uvedených podmínek. Záruka se vztahuje pouze na nové spotřební zboží prodané spotřebiteli pro běžné domácí použití. Práva z odpovědnosti za vady (reklamaci) může kupující uplatnit buď u prodávajícího, u kterého byl výrobek zakoupen nebo u níže uvedeném autorizovaném servisu. Kupující je povinen reklamaci uplatnit bez zbytečného odkladu, aby nedocházelo ke zhoršení vady, nejpozději však do konce záruční doby. Kupující je povinen poskytnout při reklamaci součinnost nutnou pro ověření existence reklamované vady. Do reklamčního řízení se přijímá pouze kompletní a z důvodů dodržení hygienických předpisů neznečištěný výrobek. V případě oprávněné reklamace se záruční doba prodlužuje o dobu od okamžiku uplatnění reklamace do okamžiku převzetí opraveného výrobku kupujícím nebo okamžiku, kdy je kupující po skončení opravy povinen výrobek převzít. Kupující je povinen prokázat svá práva reklamovat (doklad o zakoupení výrobku, záruční list, doklad o uvedení výrobku do provozu...).

Záruka se nevztahuje zejména na:

- vady, na které byla poskytnuta sleva
- opotřebení a poškození vzniklé běžným užíváním výrobku
- poškození výrobku v důsledku neodborné či nesprávné instalace, použití výrobku v rozporu s návodem k použití, platnými právními předpisy a obecně známými a obvyklými způsoby používání, v důsledku použití výrobku k jinému účelu, než ke kterému je určen
- poškození výrobku v důsledku zanedbané nebo nesprávné údržby
- poškození výrobku způsobené jeho znečištěním, nehodou a zásahem vyšší mocí (živelná událost, požár, vniknutí vody...)
- vady funkčnosti výrobku způsobené nevhodnou kvalitou signálu, rušivým elektromagnetickým polem apod.
- mechanické poškození výrobku (např. ulomení knoflíku, pád...)
- poškození způsobené použitím nevhodných médií, náplní, spotřebního materiálu (baterie) nebo nevhodnými provozními podmínkami (např. vysoké okolní teploty, vysoká vlhkost prostředí, otrasy...)
- poškození, úpravu nebo jiný zásah do výrobku provedený neoprávněnou nebo neautorizovanou osobou (servisem)
- případy, kdy kupující při reklamaci neprokáže oprávněnost svých práv (kdy a kde reklamovaný výrobek zakoupil)
- případy, kdy se údaje v předložených dokladech liší od údajů uvedených na výrobku
- případy, kdy reklamovaný výrobek nelze ztotožnit s výrobkem uvedeným v dokladech, kterými kupující prokazuje svá práva reklamovat (např. poškození výrobního čísla nebo záruční ploмба přístroje, nepřevázané údaje v dokladech...)

Záručné podmienky

Predávajúci poskytuje kupujúcemu na výrobok 24 mesiacov záruku od jeho prevzatia kupujúcim. Záruka sa poskytuje ďalej za nižšie uvedených podmienok. Záruka sa vztahuje iba na spotrebný tovar predaný spotrebiteľovi na bežné domáce použitie. Práva zo zodpovednosti za chyby (reklamácie) môže kupujúci uplatniť buď u predávajúceho, u ktorého bol výrobok zakúpený alebo v nižšie uvedenom autorizovanom servise. Kupujúci je povinný reklamáciu uplatniť bez zbytočného odkladu, aby nedochádzalo ku zhoršeniu chyby, najneskôr však do konca záručnej doby. Kupujúci je povinný pri reklamacii spolupracovať pri overení existencie reklamovanej chyby. Do reklamačného procesu sa prijíma iba kompletný a z dôvodu dodržania hygienických predpisov neznečistený výrobok. V prípade oprávnenej reklamácie sa záručná doba predlžuje o dobu od okamžiku uplatnenia reklamácie do okamžiku prevzatia opraveného výrobku kupujúcim, kedy je kupujúci po skončení opravy povinný výrobok prevziať. Kupujúci je povinný preukázať svoje práva reklamovať (doklad o zakúpení výrobku, záručný list, doklad o uvedení výrobku do prevádzky...).

Záruka sa nevztahuje na:

- chyby, na ktoré boli poskytnuté zľavy
- opotrebenia a poškodenia vzniknuté bežným užívaním výrobku
- poškodenie výrobku v dôsledku neodbornej či nesprávnej inštalácie, použitia výrobku v rozpore s návodom na použitie s platnými právnymi predpismi a všeobecne známymi a obvyklými spôsobmi používania, v dôsledku použitia výrobku za iným účelom, než na ktorý je určený
- poškodenie výrobku v dôsledku zanedbanej alebo nesprávnej údržby
- poškodenie výrobku spôsobené jeho znečistením, nehodou a zásahom vyššej moci (živelná udalosť, požiar, vniknutie vody...)
- chyby funkčnosti výrobku spôsobené nevhodnou kvalitou signálu, rušivým elektromagnetickým polom a pod.
- mechanické poškodenie výrobku (napr. zlomenie gombíka, pád...)
- poškodenie spôsobené použitím nevhodných médií, náplní, spotrebného materiálu (batérie) alebo nevhodnými prevádzkovými podmienkami (napr. vysoké teploty v okolí, vysoká vlhkosť prostredia, otrasy...)
- poškodenie, úpravu alebo iný zásah do výrobku spôsobený neoprávnenou alebo neautorizovanou osobou (servisom)
- prípady, keď kupujúci pri reklamácii nepreukáže oprávnenosť svojich práv (kedy a kde reklamovaný výrobok zakúpil)
- prípady, keď sa údaje v predložených dokladoch líšia od údajů uvedených na výrobku
- prípady, keď reklamovaný výrobok sa nespozôžňuje s výrobkom uvedeným v dokladoch, ktorými kupujúci preukazuje svoje práva reklamovať (napr. poškodenie výrobného čísla alebo záručnej plombý prístroja, nepřevázané údaje v dokladoch...)

Conditions of guarantee

This product is warranted for the period of 24 months from the date of purchase to the end-user. Warranty is limited to the following conditions. Warranty is referred only to the customer goods using for common domestic use. The claim for service can be applied either at dealer's shop where the product was bought, or at below mentioned authorized service shops. The end-user is obligated to set up a claim immediately when the defects appeared but only till the end of warranty period. The end-user is obligated to cooperate to certify the claiming defects. Only completed and clean (according to hygienic standards) product will be accepted. In case of eligible warranty claim the warranty period will be prolonged by the period from the date of claim application till the date of taking over the product by end-user, or the date the end-user is obligated to take it over. To obtain the service under this warranty, end-user is obligated to certify his claim with duly completed following documents: receipt, certificate of warranty, certificate of installation...

This warranty is void especially if apply as follows:

- Defects which were put on sale.
- Wear-out or damage caused by common use.
- The product was damaged by unprofessional or wrong installation, used in contrary to the applicable instruction manual, used in contrary to legal enactment and common process of use or used for another purpose which has been designed for.
- The product was damaged by uncaared-for or insufficient maintenance.
- The product was damaged by dirt, accident of force majeure (natural disaster, fire, flood, ...).
- Defects on functionality caused by low quality of signal, electromagnetic field interference etc.
- The product was mechanically damaged (e.g. broken button, fall...).
- Damage caused by use of unsuitable media, fillings, expendable supplies (batteries) or by unsuitable working conditions (e.g. high temperatures, high humidity, quakes...).
- Repair, modification or other failure action to the product by unauthorized person.
- End-user did not prove enough his right to claim (time and place of purchase).
- Data on presented documents differs from data on products.
- Cases when the claiming product can not be identified according to the presented documents (e.g. the serial number or the warranty seal has been damaged).

Autorizovaná servisní střediska / Autorizované servisné strediská / Authorized service centres

FAST ČR, a. s.
Černokostelecká 1621
CZ 251 01 Říčany
Česká republika
Tel.: +420/ 323 204 120
Fax: +420/ 323 204 121
servis.praha@fastcr.cz
www.fastcr.cz

FAST ČR, a. s.
Cejl 31
CZ 602 00 Brno
Česká republika
Tel.: +420/ 531 010 295
Fax: +420/ 531 010 296
servis.brno@fastcr.cz
www.fastcr.cz

Fast Plus, spol. s r. o.
Na Pántoch 18
SK 831 06 Bratislava
Slovenská republika
Tel.: +421/ 249 105 811
Fax: +421/ 249 105 810
fastplus@fastplus.sk
www.fastplus.sk

Jótállási jegy

A termék gyártója: **FAST ČR, a.s.** (Černokostelec-ká1621, Říčany u Prahy 251 01, Csehország)

A **FAST Hungary Kft.** (2310, Szigetszentmiklós, Kántor u. 10) mint a termék magyarországi importőre a jótállási jegyen feltüntetett típusú és gyártási számú készülékre jótállást biztosít a fogyasztók számára az alábbi feltételek szerint:

A FAST Hungary Kft. a termékre a fogyasztó részére történő átadástól (vásárlástól), illetve ha az üzembe helyezést a terméket értékesítő vállalkozás vagy annak megbízottja végzi, az üzembe helyezéstől számított **24 hónapig** tartó időtartamra vállal jótállást. A termék **alkotórészeire és tartozékaira** (pl. akkumulátor) a jótállási idő a termék átadásától számított **12 hónap**.

A jótállási igény a jótállási jeggyel, a vásárlástól (üzembe helyezéstől) számított 1 évig a terméket értékesítő vállalkozásnál, illetve a jótállási jegyen feltüntetett hivatalos szerviznél közvetlenül is, míg a 13. hónaptól a 24. hónapig kizárólag a hivatalos szerviznél érvényesíthető.

Jótállási jegy hiányában a fogyasztói szerződés megkötését bizonyítottan kell tekinteni, ha a fogyasztó bemutatja a termék ellenértékének megfizetését hitelt érdemlően igazoló bizonylatot. Mindezek érdekében kérjük tisztelt Vásárlóinkat, hogy őrizzék meg a fizetési bizonylatot is. A jótállási időn belüli meghibásodás esetén a fogyasztó - választása szerint - (i) a hibás termék tisztelt Vásárlóinkat, hogy őrizzék meg a fizetési bizonylatot is. A jótállási időn belüli meghibásodás esetén a fogyasztó - választása szerint - (i) a hibás termék tisztelt Vásárlóinkat, hogy őrizzék meg a fizetési bizonylatot is. A jótállási időn belüli meghibásodás esetén a fogyasztó - választása szerint - (i) a hibás termék tisztelt Vásárlóinkat, hogy őrizzék meg a fizetési bizonylatot is. A jótállási időn belüli meghibásodás esetén a fogyasztó - választása szerint - (i) a hibás termék tisztelt Vásárlóinkat, hogy őrizzék meg a fizetési bizonylatot is.

Hivatalos szervíz / Autoryzowana sieć serwisowa

Fast Hungary Kft.
2310, Szigetszentmiklós
Kántor u. 10
Hungary
Tel.: + 36/ 23 330 830
Fax: + 36/ 23 330 8274
fasthungary@fasthungary.hu
www.fasthungary.hu

határidőben érvényesíthető! Ugyanakkor, ha a jótállásra kötelezett jótállási kötelezettségének megfelelő határidőben nem tesz eleget, a jótállási igény a fogyasztó erre irányuló felhívásában tűzött megfelelő határidő elteltétől számított 3 hónapon belül akkor is érvényesíthető bíróság előtt, ha a jótállási idő már eltelt. E határidő elmulasztása jogvesztéssel jár. A jótállási kötelezettség teljesítésével kapcsolatosan felmerülő költségek a jótállás kötelezettjét terhelik.

A 151/2003. (IX.22.) Kormányrendeletben meghatározott tartós fogyasztási cikk meghibásodása miatt a vásárlástól (üzembe helyezéstől) számított három munkanapon belül érvényesített csereigény esetén a terméket értékesítő vállalkozás nem hivatkozhat aránytalan többletköltségre, hanem köteles a tartós fogyasztási cikket kicserélni, feltéve, hogy a meghibásodás a rendeltetészerű használatot akadályozza. Kijavítás esetén a fogyasztási cikkbe csak új alkatrész kerülhet beépítésre. A jótállásra kötelezett törekszik arra, hogy a kijavítás vagy kicserélés 15 napon belül megtörténjen. A rögzített bekötésű, illetve a 10kg-nál súlyosabb, vagy tömegközlekedési eszközön kézi csomagként nem szállítható fogyasztási cikket az üzemeltetés helyén kell megjavítani. Ha a javítás az üzemeltetés helyén nem végezhető el, a le- és felszerelésről, valamint az el- és visszaszállításról a jótállás kötelezettje, vagy - a javítószolgáltatásról közvetlenül érvényesített kijavítási igény esetén - a javítószolgálat gondoskodik.

Nem számít bele a jótállási időbe a kijavítási időnek az a része, amely alatt a fogyasztó a terméket nem tudja rendeltetészerűen használni. A jótállási idő a terméknek a kicseréléssel vagy kijavítással érintett részére, valamint a kijavítás következményeként jelentkező hiba tekintetében újból kezdődik.

Nem tartozik jótállás alá a hiba és a jótállásra kötelezett mentesül a jótállási kötelezettség alól, ha bizonyítja, hogy a hiba oka a termék fogyasztó részére való átadását követően keletkezett, így például ha a hibát ■ nem rendeltetészerű használat, használati útmutató figyelmen kívül hagyása, helytelen szállítás vagy tárolás, leejtés, rongálás, elemi kár, készüléken kívüli ok (pl. hálózati feszültség megengedettnél nagyobb ingadozása) ■ illetéktelen átalakítás, beavatkozás, nem hivatalos szerviz által végzett szakszerűtlen javítás ■ fogyasztó feladatát képező karbantartási munkák elmulasztása ■ normál, természetes elhasználódásra visszavezethető (pl. elem lemerülése) vagy üzemszerű kopásnak tulajdonítható meghibásodás okozta. A jótállás a fogyasztó jogszabályból eredő jogait, így különösen a Polgári Törvénykönyv szerinti kellekszavatossági illetve termékszavatossági jogait nem érinti.

Tájékoztatjuk, hogy az értékesítő vállalkozással felmerülő, fogyasztóvédelmi törvényben meghatározott fogyasztói jogvita bíróságon kívüli rendezése érdekében Ön a megyei (fővárosi) kereskedelmi és iparkamarák mellett működő békéltető testület eljárását is kezdeményezheti.

Garantijos taisyklės

Šiam gaminii suteikiama 24 mėnesių nuo įsigijimo datos garantija. Garantija apsiriboja žemiau pateikiamomis sąlygomis. Garantija skirta tik gaminiam, skirtiems buitiniam naudojimui. Dėl garantinio remonto pirkėjas gali kreiptis į pardavėjo parduotuvę, kurioje gaminį pirkė, arba į nurodytus įgaliotus techninės priežiūros centrus. Galutinis naudotojas įsipareigoja pateikti pretenziją nedelsiant po defekto atsiradimo, tačiau tik iki garantijos galiojimo periodo pabaigos. Galutinis naudotojas įsipareigoja bendradarbiauti patvirtinant gaminio defektus, dėl kurių pateikia pretenziją. Priimtas bus tik pilnai sukomplektuotas ir švarus (pagal higienos standartus) gaminys. Jei pretenzija dėl garantinio remonto bus pagrįsta, gaminio garantijos galiojimo periodas bus prailgintas atitinkamai periodu nuo pretenzijos pateikimo datos iki galutinio naudotojas pasimis sutaisyta gaminį arba iki datos, kada galutinis naudotojas turėtų pasiimti sutaisyta gaminį. Noredamas gauti garantinio remonto paslaugas, galutinis naudotojas turi patvirtinti pretenziją pilnai užpildytais sekančiais dokumentais: pirkimo kvitu, garantiniu talonu, instaliavimo sertifikatu. . .

Garantija netaikoma: ■ Nukainotoms (brokuotoms) prekėms. ■ Įprastinai susidėvinčioms gaminio dalims ■ Gedimams, atsiradusiems neprofesionaliai ar neteisėgai gaminį instaliavus, nesilaikant gaminio naudojimo instrukcijų, naudojant gaminį ne pagal įstatymų numatytus standartus ar įprastinius tokio tipo gaminiių naudojimo procesus, naudojant gaminį kitai paskirčiai nei numatyta. ■ Gedimams, atsiradusiems dėl netinkamos ar nepakankamos gaminio priežiūros. ■ Gedimams, atsiradusiems dėl purvo, nenugalimos jėgos aplinkybių (stichinių nelaimių, gaisro, potvynio, . . .). ■ Gedimams, atsiradusiems dėl prastos kokybės signalo, elektromagnetinio lauko trikdžių ir kt. ■ Radus mechaninių pažeidimų (pvz. sulaužyti mygtukai, kritimo požymiai. . .). ■ Gedimams, atsiradusiems naudojant gaminį su netinkamomis laikmenomis, jungiant prie netinkamų tinklų, dedant į gaminį netinkamus maitinimo šaltinius (baterijas) ar dėl bet kokių kitų netinkamų naudojimo sąlygų (pvz. aukštos temperatūros, didelės drėgmės, žemės drebėjimų. . .). ■ Nustačius, kad gaminys taisytas, modifikuotas ar ardytas neįgaliotų tai daryti asmenų. ■ Jei galutinis naudotojas neturi visų reikalingų dokumentų, įrodančių jo teisę į garantinį remontą (pvz. dokumento, kur būtų nurodytas gaminio įsigijimo laikas ir vieta). ■ Jei data pateiktuose dokumentuose skiriasi nuo datos ant gaminio.

Warunki gwarancji

Produkt objęty jest 24 – miesięczną gwarancją, począwszy od daty zakupu przez klienta. Gwarancja jest ograniczona tylko do przedstawionych dalej warunków. Gwarancja obejmuje tylko produkty zakupione w Polsce i jest ważna tylko na terytorium Rzeczpospolitej Polskiej. Gwarancja obejmuje tylko produkty funkcjonujące w warunkach gospodarstwa domowego (nie dotyczy produktów oznaczonych jako „Professional”). Zgłoszenia gwarancyjne można dokonać w autoryzowanej sieci serwisowej lub w sklepie, gdzie produkt został nabyty. Użytkownik jest zobowiązany zgłosić usterkę niezwłocznie po jej wykryciu, a najpóźniej w ostatnim dniu obowiązywania okresu gwarancyjnego. Użytkownik jest zobowiązany do przedstawienia i udokumentowania usterki. Tylko kompletne i czyste produkty (zgodnie ze standardami higienicznymi) będą przyjmowane do naprawy. Usterki będą usuwane przez autoryzowany punkt serwisowy w możliwie krótkim terminie, nieprzekraczającym 14 dni roboczych. Okres gwarancji przedłuża się o czas pobytu sprzętu w serwisie. Klient może ubiegać się o wymianę sprzętu na wolny od wad, jeżeli punkt serwisowy stwierdzi na piśmie, że usunięcie wady jest niemożliwe. Aby produkt mógł być przyjęty przez serwis, użytkownik jest zobowiązany dostarczyć oryginały: dowodu zakupu (paragon lub faktura), podbitej i wypełnionej karty gwarancyjnej, certyfikatu instalacji (niektóre produkty).

Gwarancja zostaje unieważniona, jeśli:

■ usterka była widoczna w chwili zakupu, ■ usterka wynika ze zwykłego użytkowania i zużycia, ■ produkt został uszkodzony z powodu złej instalacji, niezastosowania się do instrukcji obsługi lub użytkowania niezgodnego z przeznaczeniem, ■ produkt został uszkodzony z powodu złej instalacji lub jej braku, ■ produkt został uszkodzony z powodu zanieczyszczenia, wypadku lub okoliczności o charakterze sił wyższych (powódź, pożar, wojny, zamieszki itp.) ■ produkt wykazuje złe działanie z powodu słabego sygnału, zakłóceń elektromagnetycznych itp., ■ produkt został uszkodzony mechanicznie (np. wylamany przycisk, upadek, itp.), ■ produkt został uszkodzony z powodu użycia niewłaściwych materiałów eksploatacyjnych, nośników, akcesoriów, baterii, akumulatorów itp. lub z powodu użytkowania w złych warunkach (temperatura, wilgotność, wstrząsy itp.), ■ produkt był naprawiany lub modyfikowany przez nieautoryzowany personel, ■ użytkownik nie jest w stanie udowodnić zakupu (nieczytelny paragon lub faktura), ■ dane na przedstawionych dokumentach są inne niż na urzędzeniu, ■ produkt nie może być zidentyfikowany ze względu na uszkodzenie numeru seryjnego lub plomby gwarancyjnej.

Uab „Senuku Prekybos
Centras“ Garantinis Servisas
Jonavos G. 62, Lt-44192,
Kaunas, Lithuania
Tel.: +370 37 212 146
Tex.: +370 37 212 165
garrem@senukai.lt
www.senukai.lt

Fast Poland, Sp. z o.o.
Sokołowska 10
PL 05-090 Puchały
Poland
Tel.: +48 500 116 777
Fax: +48 22 869 96 13
fastpoland@fastpoland.pl
www.fastpoland.pl



 **FIELDMANN**[®]
Home & Garden Performance