

Robotický podlahový vysavač • NÁVOD K OBSLUZE **CZ** 3 - 26

Robotický podlahový vysávač • NÁVOD NA OBSLUHU **SK** 27 - 50

Robot Vacuum Cleaner • USER MANUAL **EN** 51 - 73

Robot porszívó • KEZELÉSI ÚTMUTATÓ **HU** 74 - 97

Odkurzacz automatyczny • INSTRUKCJA OBSŁUGI **PL** 98 - 122

FALCO



29/10/2019

eta

CZ	BEZPEČNOSTNÍ POKYNY	3
	1. POUŽITÍ.....	6
	2. SOUČÁSTI BALENÍ A POPIS ČÁSTÍ.....	6
	3. INSTALACE VÝROBKU	9
	4. OVLÁDÁNÍ VÝROBKU	9
	5. ÚDRŽBA	18
	6. BĚŽNÉ PROBLÉMY	22
	7. TECHNICKÉ PARAMETRY.....	24
	8. EKOLOGIE	25
SK	VŠEOBECNÉ BEZPEČNOSTNÉ POKYNY	27
	1. POUŽITIE	30
	2. SÚČASTI BALENIA A OPIS ČASTÍ.....	30
	3. INŠTALÁCIA VÝROBKU	33
	4. OVLÁDANIE VÝROBKU.....	33
	5. ÚDRŽBA	42
	6. BEŽNÉ PROBLÉMY	46
	7. TECHNICKÉ PARAMETRY.....	49
	8. EKOLÓGIA	50
EN	GENERAL SAFETY INSTRUCTIONS	51
	1. APPLICABILITY	54
	2. MAIN BODY AND ACCESSORIES.....	54
	3. PRODUCT INSTALLATION.....	57
	4. PRODUCT OPERATION	58
	5. PRODUCT MAINTENANCE.....	66
	6. TROUBLESHOOTING.....	69
	7. TECHNICAL SPECIFICATIONS	72
	8. ENVIRONMENTAL PROTECTION	73
HU	BIZTONSÁGI ELŐÍRÁSOK	74
	1. ALKAMAZHATÓSÁG	77
	2. A CSOMAGOLÁS TARTALMA ÉS A KÉSZÜLÉK LEÍRÁSA.....	77
	3. KÉSZÜLÉK TELEPÍTÉSE	80
	4. KÉSZÜLÉK VEZÉRLÉSE.....	81
	5. KÉSZÜLÉK KARBANTARTÁSA	90
	ÁLTALÁNOS PROBLÉMÁK	93
	7. MŰSZAKI ADATOK.....	96
	8. ÖKOLÓGIA	96
PL	WSKAZÓWKI BEZPIECZEŃSTWA	98
	1. ZASTOSOWANIA.....	101
	2. CZĘŚCI URZĄDZENIA I ICH OPIS	101
	3. INSTALACJA URZĄDZENIA.....	104
	4. STEROWANIE WYROBU	105
	5. KONSERWACJA PRODUKTU.....	114
	6. PROBLEMY BIEŻĄCE.....	118
	7. SPECYFIKACJE TECHNICZNE	121
	8. EKOLOGIA	122

eta 1515

NÁVOD K OBSLUZE

Vážený zákazníku, děkujeme Vám za zakoupení našeho produktu. Před uvedením tohoto přístroje do provozu si velmi pozorně přečtete návod k obsluze a tento návod spolu se záručním listem, pokladním dokladem a podle možností i s obalem a vnitřním obsahem obalu dobře uschovejte.

BEZPEČNOSTNÍ POKYNY



- Instrukce v návodu považujte za součást spotřebiče a postupte je jakémukoliv dalšímu uživateli spotřebiče.
- Zkontrolujte, zda údaj na typovém štítku odpovídá napětí ve Vaší elektrické zásuvce.
- Tento spotřebič mohou používat děti ve věku 8 let a starší a osoby se sníženými fyzickými či mentálními schopnostmi nebo nedostatkem zkušeností a znalostí, pokud jsou pod dozorem nebo byly poučeny o používání spotřebiče bezpečným způsobem a rozumí případným nebezpečím. Děti si se spotřebičem nesmějí hrát. Čištění a údržbu prováděnou uživatelem nesmějí provádět děti bez dozoru.
- Jestliže je napájecí přívod u adaptéru poškozen, musí být nahrazen výrobcem, jeho servisním technikem nebo podobně kvalifikovanou osobou, aby se tak zabránilo vzniku nebezpečné situace.
- Před výměnou příslušenství nebo přístupných částí, které se při používání pohybují, před montáží a demontáží, před čištěním nebo údržbou, spotřebič vypněte.
- Abyste předešli úrazu, nepřikládejte ruce/prsty do rotačního kartáče.
- Síťový adaptér dodaný se spotřebičem je určený pouze pro tento spotřebič, nepoužívejte jej pro jiné účely. Současně pro tento spotřebič používejte pouze k němu dodaný síťový adaptér, pro dobíjení nepoužívejte jiný typ adaptéru (např. od jiného spotřebiče).
- Spotřebič musí být napájen pouze bezpečným malým napětím odpovídajícím značení spotřebiče.
- Nikdy spotřebič nepoužívejte, pokud má poškozený adaptér, pokud nepracuje správně, upadl na zem a poškodil se nebo spadl do vody. V takových případech zanechte spotřebič do odborného servisu k prověření jeho bezpečnosti a správné funkce.
- Výrobek je určen pouze pro použití v domácnostech a podobné účely (v obchodech, kancelářích a podobných pracovištích, v hotelích, motelech a jiných obytných prostředích, v podnicích zajišťujících nocleh se snídaní)! Není určen pro komerční použití!
- **Vysavač nikdy neponořujte do vody (ani částečně)!**
- Při vysávání některých druhů koberců může dojít k vyvolání statické elektřiny. Případný výboj statické energie není zdraví nebezpečný.

- Vysavač nenechávejte vystavený povětrnostním vlivům (**déšť, mráz, přímé sluneční záření** atd.).
- Nevysávejte ostré předměty (např. **sklo, střepy**), horké, hořlavé, výbušné předměty (např. **popel, hořící zbytky cigaret, benzín, ředidla a aerosolové výpary**), ale ani maziva (např. **tuky, oleje**), žíravé prostředky (např. **kyseliny, rozpouštědla**).
Vysátím těchto předmětů může dojít k poškození filtrů, popř. vysavače.
- Aby se zajistila bezpečnost a správná funkčnost přístroje, používejte jen originální náhradní díly a výrobcem schválené příslušenství.
- Spotřebič nikdy nepoužívejte pro žádný jiný účel, než pro který je určen a popsán v tomto návodu!
- Výrobce neodpovídá za škody způsobené nesprávným používáním spotřebiče a příslušenství a není odpovědný ze záruky za spotřebič v případě nedodržení výše uvedených bezpečnostních upozornění. Za nesprávné používání spotřebiče se mj. považuje nedodržování pravidelné výměny či údržby veškerých filtrů.
- Zabezpečte prosím spáry a mezery na podlahách (např. u přechodových lišt) aby nedocházelo k poškozování rotačních kartáčů. Tyto spáry mohou také omezit vysavač zaseknutím štětin kartáče do tohoto prostoru.
- Vysavač nelze použít na koberci, jehož délka vlasu je více než 1 cm.
- Pokud se spotřebič delší dobu nepoužívá, odpojte nabíjecí stanici od elektrického napájení. Vysavač povysuňte mimo kontakty nabíjecí stanice. Tím zabráníte vybíjení vysavače. Síťový adaptér používejte pouze v místnosti.
- Při nabíjení akumulátoru je síťový adaptér teplý, což je naprosto normální stav.
- Nedobíjejte akumulátor, ze kterého uniká elektrolyt.
- Kontakty akumulátoru nebo síťového adaptéru nespojujte! Pokud akumulátor nepoužíváte, držte jej z dosahu kovových předmětů, jako jsou kancelářské sponky, mince, klíče, hřebíky, šroubky nebo další drobné kovové předměty, které mohou způsobit zkratování svorek akumulátoru. Vzájemné zkratování svorek akumulátoru může způsobit popáleniny nebo požár.
- Udělejte opatření, která zabrání vysavači přerušení úklidu:
 - Umístěte na bezpečné místo předměty, které se dají snadno převrhnout (např. vázy).
 - Zabezpečte okraje koberců.
 - Visící ubrusy a záclony by se neměly dotýkat země.
 - Hořlavé předměty musí být umístěny dále od zdroje ohně.
 - Volně položené přírodní kabely srovnejte či zabezpečte proti kolizi s vysavačem.
 - Posbírejte noviny, knihy, časopisy a větší kusy papíru rozházené po zemi.
- Hlavní kartáč a zásobník na nečistoty musí být správně nainstalován.
- Senzory proti pádu před použitím vyčistěte.
- Pokud požaduje úklid v jedné místnosti, zavřete všechny související dveře.
- Vysavač potřebuje pro úklid pod nábytkem minimálně 10 cm na výšku volného prostoru, aby nedošlo k jeho zachycení, či uvíznutí.
- Nedovoľte, aby vysavač spadnul. Pokud by k tomu došlo, spusťte vysavač a sledujte jeho pohyb pro kontrolu, zda je všechno v pořádku. Tato kontrola je důležitá pro následný úklid bez Vaší přítomnosti.
- Pokud akumulátor teče, okamžitě jej vyměňte, v opačném případě může poškodit spotřebič. Akumulátor odevzdejte na určených sběrných místech,
- Pamatujte na to, že se robot pohybuje sám od sebe. Při chůzi v prostoru pohybu robota buďte tedy opatrní a nešlápněte na něj!
- Udržujte baterie mimo dosah dětí a nesvéprávných osob. Osoba, která spolkně baterie,

musí okamžitě vyhledat lékařskou pomoc.

- Vybité, nebo poškozené baterie a akumulátor zlikvidujte vhodným způsobem (viz odst. 8. **EKOLOGIE**).
- Případné texty v cizím jazyce a obrázky uvedené na obalech, nebo výrobku, jsou přeloženy a vysvětleny na konci této jazykové mutace.



Upozornění

<p>Pouze autorizovaný servis je oprávněn provádět opravy nebo úpravy tohoto výrobku, jinak neodborné zacházení může způsobit požár, úraz elektrickým proudem nebo poranění.</p>	<p>Nepoužívejte žádnou jinou nabíjecí stanici včetně přiloženého síťového adaptéru než ten, který je součástí tohoto výrobku.</p>
<p>Nikdy se nedotýkejte napájecího adaptéru mokrou rukou - může dojít k úrazu elektrickým proudem.</p>	<p>Neohýbejte nadměrně přívodní kabel nebo ho nezatěžujte, mohlo by to způsobit jeho poškození, požár či úraz elektrickým proudem.</p>
<p>Dbejte na to, aby se váš oděv či část těla nedostaly do otáčejícího se kartáče vysavače, mohlo by dojít ke zranění.</p>	<p>Zamezte styku výrobku s cigaretami, zapalovači, sirkami nebo jinými tepelnými zdroji nebo hořlavými materiály.</p>



Varování

<p>Vysavače nepoužívejte v komerčních prostorách, mohlo by dojít k poškození nadměrným používáním.</p>	<p>Před použitím odstraňte všechny snadno zničitelné předměty (vč. předmětů s vysokou odrazovou vlastností, látky, skleněné lahve, atd.), mohlo by dojít k poškození těchto předmětů či omezení funkce vysavače.</p>
<p>Přívodní konektor adaptéru do nabíjecí stanice zcela zasuňte, jinak by mohlo dojít k úrazu el. proudem, zkratu, či požáru.</p>	<p>Na vysavač nestoupejte ani nesedejte, mohlo by dojít k poškození vysavače či ke zranění.</p>
<p>Nevysávejte vodu ani jiné tekutiny, mohlo by dojít k poškození vysavače.</p>	<p>Vysavač nepoužívejte na malých stolcích a židlích či na malém prostoru, mohlo by dojít k poškození vysavače.</p>
<p>Vysavač nepoužívejte venku, mohlo by dojít k poškození vysavače.</p>	

<p>Nenechávejte na zemi nitě, dráty ani jiné předměty o délce větší než 150 mm, mohly by se zamotat do kartáče.</p>

1. POUŽITÍ

Zařízení je určeno k použití doma, v hotelových pokojích a malých kancelářích.
Je vhodné k čištění různých koberců s krátkým vlasem, dřevěných podlah, tvrdých podlah, keramických dlaždic, atd.

2. SOUČÁSTI BALENÍ A POPIS ČÁSTÍ

2.1 POHLED Z HORNÍ STRANY:

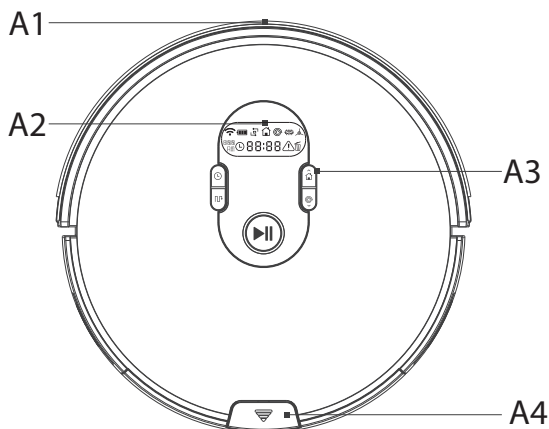

- A1.** Přední nárazník
- A2.** Displej
- A3.** Ovládací panel
- A4.** Tlačítko pro uvolnění zásobníku

2.2 POHLED ZE SPODNÍ STRANY:

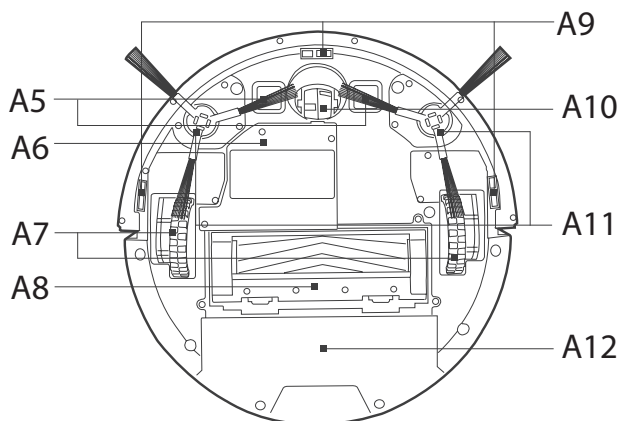

- A5.** Nabíjecí konektor
- A6.** Kryt akumulátoru
- A7.** Pohonná kola
- A8.** Kryt hlavního kartáče
- A9.** Senzory proti pádu ze schodů
- A10.** Přední kolo
- A11.** Postranní kartáčky
- A12.** Zásobník na nečistoty

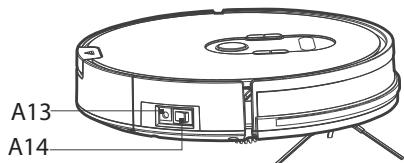

A13. Konektor pro nabíjení
A14. Hlavní vypínač

Součástí balení je: nabíjecí základna, napájecí adaptér, dálkový ovladač, 4 postranní kartáče, hlavní kartáč, speciální lamelový kartáč, 2 mopovací textilie, 2 x HEPA filtr, nástavec na mopování se zásobníkem na vodu 300 ml, virtuální zeď, čistící nástroj.

2.3 OVLÁDACÍ PANEL

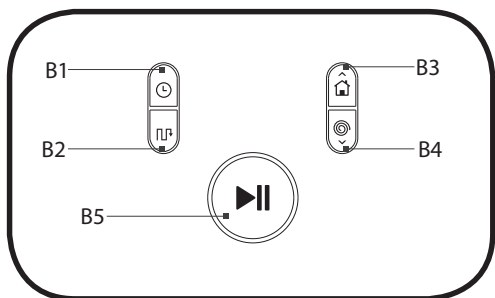

B1. Nastavení plánu úklidu
B2. Efektivní úklid s gyronavigací
B3. Návrat do nabíjecí stanice / navýšení hodnoty času
B4. Lokální úklid / - snížení hodnoty času
B5. Automatický úklid / zastavení vysavače / kontrolka stavu

2.4 NÁSTAVEC NA MOPOVÁNÍ SE ZÁSOBNÍKEM

C1. Tlačítko pro uvolnění nástavce
C2. Zásobník na vodu
C3. Silikonová zátka
C4. Mopovací textilie

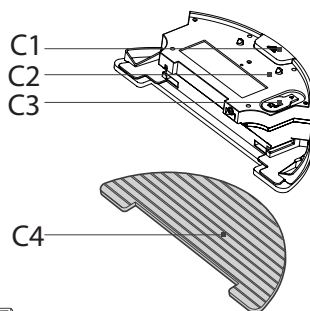

2.5 ZÁSOBNÍK NA NEČISTOTY

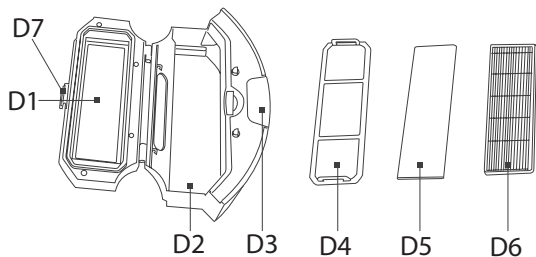

D1. Kryt zásobníku
D2. Zásobník na nečistoty
D3. Uvolňovací tlačítko
D4. Ochranný filtr
D5. Molitanový filtr
D6. HEPA filtr
D7. Aretace krytu

Vysavač nikdy nepoužívejte bez instalovaného zásobníku na nečistoty, případně mopovacího nástavce.

2.6 NABÍJECÍ STANICE

- E1. Kontrolka provozu
- E2. Napájecí adaptér
- E3. Konektory pro nabíjení
- E4. Konektor pro připojení napájecího adaptéru

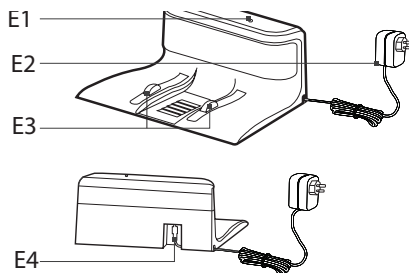

VIRTUÁLNÍ ZEĎ

- V1 Hlavní spínač
- V2 Zdroj vysílaného IR paprsku
- V3 Kontrolka
- V4 Kryt baterii

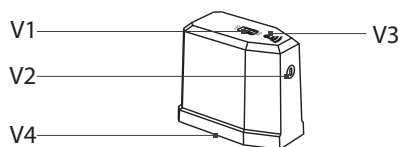

2.7 DÁLKOVÝ OVLADAČ

- F1 Návrat do nabíjecí základny
- F2 Směrové tlačítko pro pohyb přístroje
- F3 Spuštění automatického úklidu / pozastavení aktivovaného režimu
- F4 Volba sacího výkonu / intenzity namáčení
- F5 Efektivní úklid
- F6 Lokální úklid
- F7 Úklid podél stěn

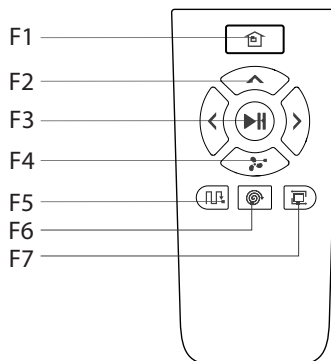

Objednací kódy náhradních dílů pro výměnu:

- ETA151500160 - hlavní kartáč
- ETA151500170 - lamelový kartáč
- ETA151500240 - dálkový ovladač
- ETA151500070 - boční kartáče (2 ks)
- ETA151500260 - čisticí nástroj
- ETA151500090 - HEPA filtr + Molitanový kryt
- ETA151500220 - ochranný filtr
- ETA151500110 - zásobník na nečistoty
- ETA151500210 - nabíjecí stanice
- ETA151500250 - napájecí adaptér
- ETA151500120 - nástavec na mopování se zásobníkem
- ETA151500150 - kryt hlavního kartáče
- ETA151500190 - akumulátor
- ETA151500280 - virtuální zeď

3. INSTALACE VÝROBKU

- 1) Položte nabíjecí stanici na rovný povrch vedle stěny. Poté zapojte adaptér do elektrické zásuvky. Pro uchycení k podlaze můžete použít také oboustrannou lepicí pásku.
- 2) Ujistěte se, že 2 metry směrem dopředu a 1 metr kolem nejsou žádné překážky.
- 3) Propojte adaptér s nabíjecí stanicí a poté zapojte adaptér do elektrické sítě.
- 4) Do dálkového ovladače i virtuální zdi vložte baterie, dodržte správnou polaritu.

Tipy

Pokud je to možné, doporučujeme nabíjecí stanici neinstalovat na koberec. Umístěte ji dlouhodobě ve stálé poloze. Při provozu vysavače nabíjecí stanici nepřemísťujte.

Instalace postranních kartáčků

Kartáčky umístěte podle odpovídající barvy na odpovídající unašeče a zatlačte je. Zatažením směrem vzhůru se ujistěte o správném zajištění.

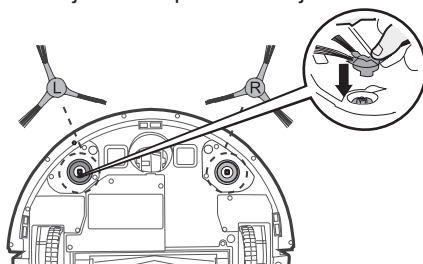

4. OVLÁDÁNÍ VÝROBKU

4.1 ZAPNUTÍ VYSAVAČE

Vysavač zapněte hlavním spínačem na boční straně výrobku do polohy I.

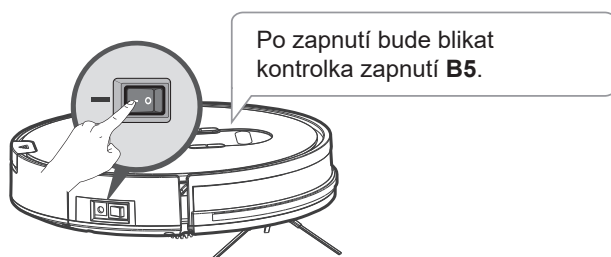

4.2 ZPŮSOBY NABÍJENÍ

A. Manuální vložení do nabíjecí stanice:

Nejprve připojte adaptér k nabíjecí stanici a poté zapojte do elektrické sítě; nasadte vysavač na nabíjecí stanici a nabíjte jej.



Barevné podsvícení kontrolky

B5:

- oranžová = nabíjení
- zelená = nabíjení dokončeno
- nesvítí = vysavač je vypnutý, nebo v režimu spánku

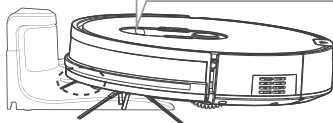

UPOZORNĚNÍ: Při nabíjení musí být hlavní spínač v poloze "I".

Režim spánku značí stav, kdy je zapnutý hlavní spínač v poloze "I", ale nesvítí kontrolka **B5**. Stiskem tlačítka **B5** nebo **F3** jej zapnete do pohotovostního režimu - kontrolka **B5** bude blikat a displej se rozsvítí.

B. Nabíjení pomocí dálkového ovladače:

Když je vysavač v pohotovostním režimu, stisknutím tlačítka **F1** přepnete přístroj do režimu návratu do nabíjecí stanice.

C. Nabíjení pomocí tlačítka B3 na vysavači

V pohotovostním režimu stiskněte tlačítko **B3**. Vysavač se přepne do režimu automatického vyhledávání nabíjecí stanice.

D. Automatické nabíjení

V případě vybitého akumulátoru přístroj přejde do režimu návratu do nabíjecí stanice. Na displeji se zobrazí ikona domečku a vysavač začne vyhledávat nabíjecí stanici.

4.3 VYSÁVÁNÍ

Pokud je vysavač v režimu spánku, stisknutím tlačítka **B5** na vysavači nebo dálkovém ovládání tlačítka **F3** uvedete přístroj do pohotovostního režimu. Kontrolka tlačítka **B5** začne blikat. Pro spuštění stiskněte vybrané tlačítko ještě jednou - vysavač začne uklízet. Pakliže je vysavač v pohotovostním režimu, stisknutím těchto tlačítek aktivujete automatický úklid.

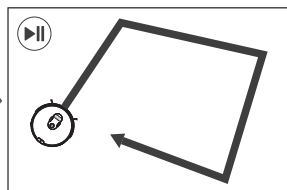
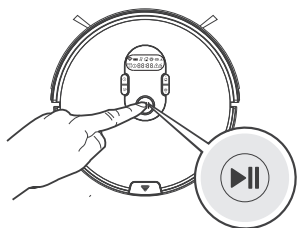

4.4 POZASTAVENÍ ÚKLIDU

Pokud je vysavač v provozu, můžete přerušit úklid vysavače stiskem tlačítka **F3** na dálkovém ovladači nebo **B5** na vysavači.

- * Pokud přerušíte úklid vysavače, může po jeho opětovném spuštění uklízet znovu stejnou plochu.
- * Pokud vysavač zastavíte, můžete ovládat jeho pohyb pomocí dálkového ovladače tlačítky šipek.
- * Pokud bude vysavač 3 minuty v nečinnosti, přepne se do **režimu spánku**. Kontrolka **B5** zhasne. Pro opětovné zapnutí stiskněte tlačítko **B5** na vysavači nebo tlačítko **F3** dálkovém ovládání.

VYPNUTÍ VYSAVAČE

Pro celkové vypnutí vypněte hlavní vypínač **A14** do polohy "0".

4.5. VOLBA REŽIMU ÚKLIDU

Pro zapnutí vysavače do níže uvedených režimů je nutné, aby byl zapnutý a v pohotovostním režimu. Hlavní vypínač **A14** musí být zapnutý v poloze I.

Pokud je vysavač v režimu spánku, stiskem tlačítka **B5** na vysavači nebo tlačítka **F3** dálkovém ovládání jej zapnete do pohotovostního režimu.

Po zapnutí ve zvoleném režimu se rozsvítí odpovídající ikona na displeji (mimo režim důkladného úklidu) a současně podsvícení tlačítka režimu (mimo režim podél stěn).

Automatický úklid

Nejprve bude vysavač uklízet podél stěn a následně si místnost rozdělí do jednotlivých oblastí. Pak bude postupně uklízet jednotlivé oblasti místnosti a při úklidu bude kombinovat všechny módy pohybu. Na koberce doporučujeme použití tohoto módu.

Pro zapnutí vysavače v tomto režimu stiskněte tlačítko **B5** na vysavači nebo tlačítko **F3** na dálkovém ovládání.

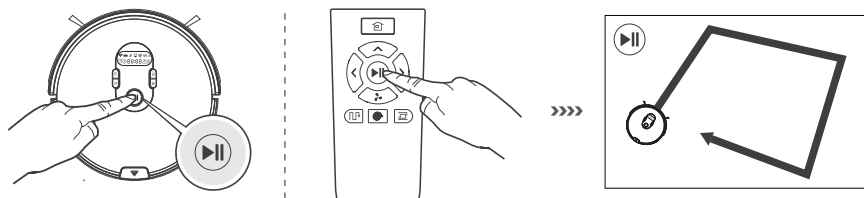

Efektivní úklid

Vysavač bude na začátku uklízet místnost podél stěn a dále bude úklid proobíhat v postupném pohybu vysavače po místnosti v rovnoběžných trasách.

GYRO NAVIGATION technologie vyhodnocuje během úklidu pohyb vysavače po místnosti. Jedná se o neefektivnější druh úklidu za co nejkratší čas.

U tohoto úklidu se také vyhodnocuje již uklizená plocha úklidu a oproti automatickému úklidu je doba úklidu kratší. Vysavač neuklízí až do úplného vybití akumulátoru, jako u automatického úklidu.

Pro zapnutí vysavače v tomto režimu stiskněte tlačítko **B2** na vysavači nebo tlačítko **F5** na dálkovém ovládání.

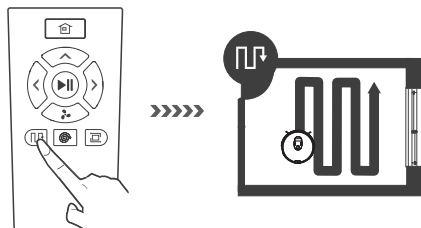

Lokální úklid

Tento úklid je vhodný pro znečištění koncentrované na jednom místě. Vysavač se zaměřuje pouze na tuto oblast a pohybuje se na daném místě ve tvaru spirály.

Pro zapnutí vysavače v tomto režimu stiskněte tlačítko **B4** na vysavači nebo tlačítko **F6** na dálkovém ovládacím.

Úklid trvá cca 1:50 min. a po dokončení zůstane stát na místě ukončení úklidu.

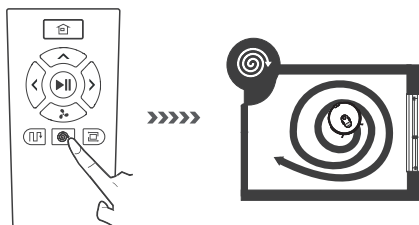

Úklid podél stěn

Pro úklid kolem nábytku a podél stěn v místnosti je vhodné spustit tento režim. Vysavač se bude pohybovat převážně v těsné blízkosti stěn a nábytku. Po dokončení úklidu se vysavač vrátí do nabíjecí stanice.

Pro zapnutí vysavače v tomto režimu stiskněte tlačítko **F7** na dálkovém ovládacím.

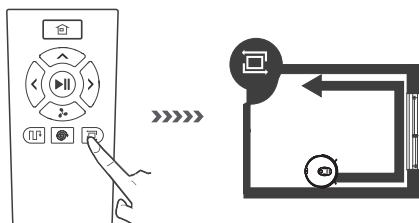

Volba sacího výkonu

U velmi znečištěných povrchů můžete zvýšit výkon sání a tím i sběr nečistot. Tato volba je možná u automatického, důkladného úklidu a také v režimu úklidu podél stěn.

Stiskem tlačítka **F4** na dálkovém ovládacím zapnete nejvyšší výkon sání, na displeji vysavače se zobrazí "**HI**". Opětovným stiskem tlačítka **F4** se výkon přepne do normálního výkonu, na displeji vysavače se zobrazí "**LO**". Nejvyšší výkon sání výrazně snižuje dobu provozu akumulátoru!

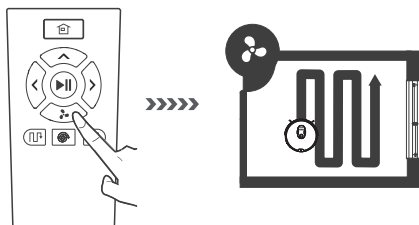

4.6 Volba hlavního kartáče

Součástí vybavení jsou 2 druhy hlavního kartáče. Podle zamýšleného úklidu si jeden z nich vyberte a podle kapitoly 5.3 jej vložte do vysavače.

Hlavní kartáč se štětinami

- Je vhodný jak pro tvrdé povrchy, tak pro koberce.
- Vhodnější na koberce, dosahuje vyšší účinnosti sběru nečistot.
- Pravidelně kartáč čistěte od nečistot a namotaných vlasů.

Speciální lamelový kartáč

- Vzhledem k absenci štětin se méně namotávají vlasy a chlupy.
- Velmi dobře zvládá vysávání větších drobků a nečistot.
- Vhodný především na tvrdé povrchy v kombinaci s mopovacím nástavcem.

4.7. VIRTUÁLNÍ ZEĎ

Virtuální zeď dokáže blokovat určitou oblast vysíláním speciálního IR signálu a zabránit tak vysavači před vjezdem do této oblasti.

Pro dosažení efektivnější účinnosti umístěte virtuální zeď za dveře, nebo napříč chodby. Dosah paprsku je do 3 metrů.

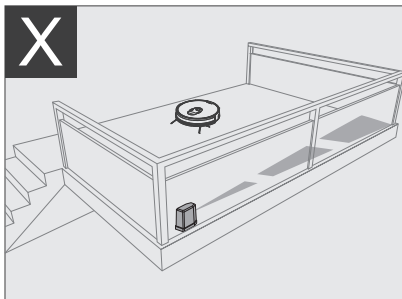
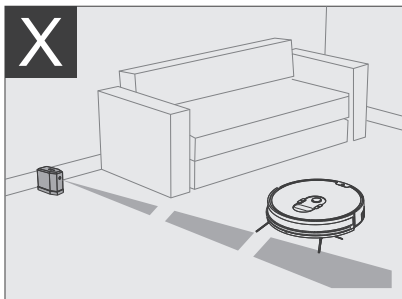
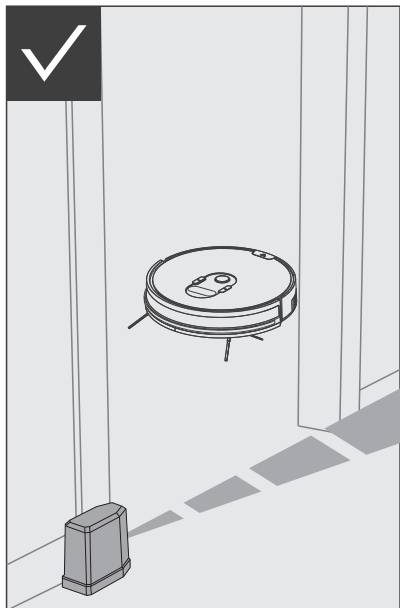

1. Virtuální zeď vytváří neviditelnou bariéru v délce do 3 metrů, která blokuje pohyb vysavače.
2. Před použitím virtuální zdi vložte do prostoru pro baterie 2 kusy baterií typu AA. Pro zapnutí zapněte zeď spínačem **V1** na jeho vrchní straně. Pokud nebudete zeď používat, vypněte ji.
3. Vysavač umístěte do uklízené oblasti tak, jak je znázorněno na štítku virtuální zdi.

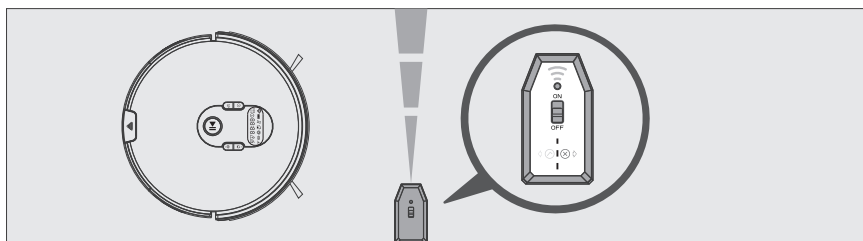

4.8. PLÁNOVÁNÍ ČASU ÚKLIDU



Pro snadný a komfortní úklid můžete na vysavači nastavit aktuální čas a následně i dobu úklidu pro jednotlivé dny podle Vašeho přání.

4.8.1.

Nastavení aktuálního času

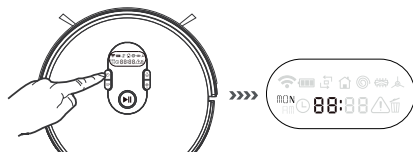
V pohotovostním režimu vysavače stiskněte a podržte 3 sekundy tlačítko **B1**  na vysavači, zazní zvukový signál a na displeji začne blikat symbol hodin. Vysavač se přepne do statutu nastavení času - hodiny.



Nastavení hodnoty provedte stiskem tlačítek **B3**  a **B4** , pro přechod na hodiny, minuty, nastavené režimu 12/24 (AM/PM) a dnů stiskněte **B1** .

Pro změnu zobrazování hodin v režimu 12/24 se na displeji zobrazí AM a můžete vybrat mezi ON/OFF. Pokud vyberete ON, budou se hodiny zobrazovat pouze s číslicemi do 12 a současně na displeji bude AM (dopoledne) a PM (odpoledne). Při volbě **OFF** se budou hodiny zobrazovat s hodnotami 0 - 24.

Názvy dnů:

MON = pondělí, TUE = úterý, WED = střed, THU = čtvrtek, FRI = pátek, SAT = sobota
SUN = neděle

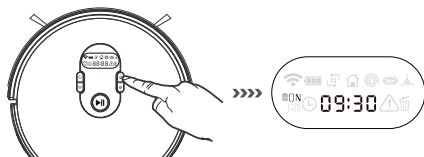



Po dokončení nastavení a uložení hodnot stiskněte **B5**.

* Pokud po dobu 15 sekund neprovedete žádnou volbu, vysavač ukončí režim nastavování a změněné hodnoty nebudou uloženy.

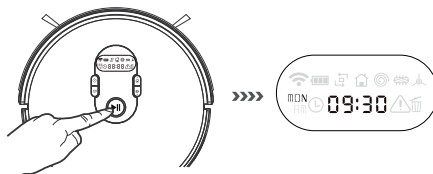
* Pokud nepotvrdíte ukončení nastavování stiskem tlačítka **B5** , hodnoty se neuloží.





4.8.2. Nastavení času úklidu

V pohotovostním režimu stiskněte tlačítko **B1** , zazní zvukový signál. Na displeji začnou blikat symboly "☾" a "MON". Vysavač se přepne do režimu nastavení času úklidu. Tlačítky **B3**  a **B4**  vyberte den.

Názvy dnů:

MON = pondělí, TUE = úterý, WED = střed, THU = čtvrtek, FRI = pátek, SAT = sobota
SUN = neděle

Pro přechod na následnou volbu hodiny a minuty stiskněte tlačítko **B1** . Nastavení hodnoty provedte stiskem tlačítek **B3**  a **B4** .

Pro každý den můžete vybrat jeden čas úklidu.

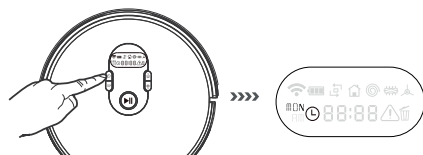





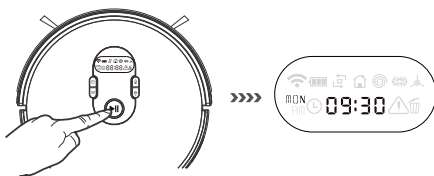

Po dokončení nastavení a uložení hodnot stiskněte **B5** . Vysavač začne uklízet v nastavený čas. Vysavač nesmí být zcela vypnutý, tj. hlavní vypínač **A14** musí být vždy v poloze "I".

* Pokud po dobu 15 sekund neprovedete žádnou volbu, vysavač ukončí režim nastavování a změněné hodnoty nebudou uloženy.

* Pokud nepotvrdíte ukončení nastavování stiskem tlačítka **B5** , hodnoty se neuloží.



4.8.3. Zrušení plánovaného úklidu

V pohotovostním režimu stiskněte tlačítko **B1** , zazní zvukový signál. Na displeji začnou blikat symboly "☾" a "MON". Vysavač se přepne do režimu nastavení času úklidu. Tlačítka **B3**  a **B4**  vyberte den, ve kterém požadujeme zrušit úklid. Následně stiskněte tlačítko **B2**  čímž zrušíte nastavený čas, na displeji se zobrazovat "--:--". Opětovným stiskem tlačítka **B2**  znovu aktivujete nastavený čas a na displeji se daný čas zobrazí. Pro dokončení a uložení nastavení stiskněte tlačítko **B5** .

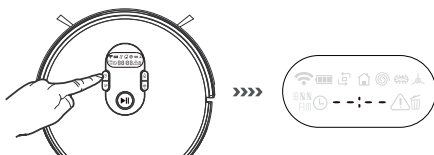

Poznámka – Vypnutím hlavního spínače do polohy "O" zrušíte nastavené časy (hodiny i plánovaný úklid).

4.9 FUNKCE MOPOVÁNÍ - POUŽITÍ NÁSTAVCE NA MOPOVÁNÍ

Mopovací nástavec používejte pouze na tvrdých podlahách - nikoliv na koberci!
Po ukončení mopování a před nabíjením mopovací nástavec odejměte a vyprázdněte.

Pro efektivnější vytírání doporučujeme vysavač zapnout pro úklid vždy v jednotlivých místnostech.

4.9.1. Plnění zásobníku

Otevřete gumovou krytku na horní straně nástavce a pomalu zásobník naplňte čistou vodou. Do vody můžete dát i čisticí prostředek na mytí podlahy.

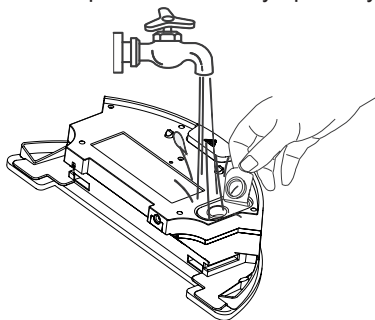

V režimu mopování můžete zvolit intenzitu namáčení mopovací textilie. Volbu provedte stiskem tlačítka **F4**  na dálkovém ovladači. K dispozici jsou tyto možnosti: 1 - nízký stupeň, 2 - střední stupeň, 3 - vysoký stupeň.

Výchozí nastavení je stupeň 2.

4.9.2. Instalace mopovací textilie a mopovacího nástavce

Uzavřete gumovou krytku a nástavec otočte spodní stranou směrem vzhůru. Mopovací textilii namočte vodou a rukama ji vyždímejte. Na spodní straně jsou plochy se suchým zipem, které jsou určeny pro uchycení mopovací textilie.

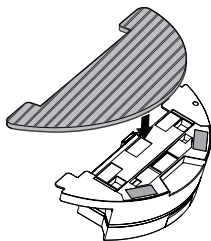

Z vysavače vyjměte zásobník na nečistoty a místo něj umístěte nástavec na mopování.

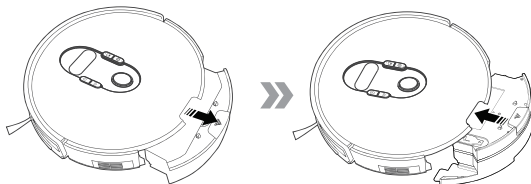

V režimu mopování vysavač začne úklidem prostoru nacházející se před ním o rozloze cca 7 x 7 metrů. Stiskem tlačítka **B5** na vysavači nebo tlačítka **F3** dálkovém ovládnání spustíte vysavač.

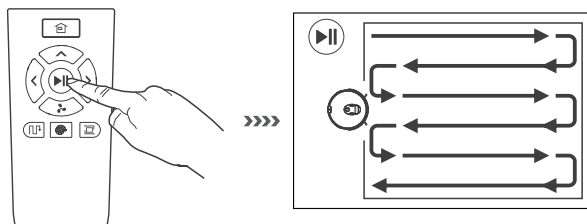

Pozor

Před umístěním mopu na nádržku jej namočte ve vodě a vyždímejte. Při pohybu se mop následně udržuje mokrý pronikající vodou z nádržky. Zásoba vody dokáže udržovat vlhký mop cca 15-30 minut. Pokud zpozorujete stírání podlahy na suchu, je nutné doplnit vodu.

5. ÚDRŽBA

Před údržbou nebo čištěním vysavač a nabíjecí stanici vypněte a odpojte od napájení.

5.1. Zásobník na nečistoty

Stiskněte tlačítko pro uvolnění zásobníku **A4** a vyjměte zásobník ven z vysavače. Uvolněte aretaci krytu **D7** a obsah vysypejte do odpadkového koše.

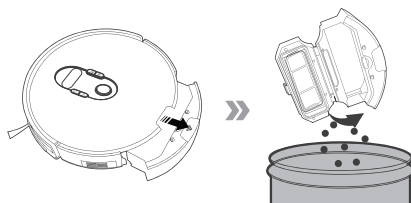

Po otevření zásobníku vyjměte všechny filtry. Ochranný filtr **D4** a molitanový filtr **D5** opláchněte pod tekoucí vodou. Před opětovným použitím jej nechte důkladně vyschnout. HEPA filtr **D6** jemně vyklepejte nebo vyfoukejte (doporučujeme tento úkon provádět mimo obytný prostor). Při silném znečištění můžete HEPA filtr opláchnout pod tekoucí vlažnou vodou (tj. držte a současně nakloňte HEPA filtr tak, aby „znečištěná“ skládaná část směřovala nahoru, voda tekla souběžně se záhyby a vymyla prach uvnitř záhybů). Otočte HEPA filtr o 180° a nechte vodu protékat záhyby v opačném směru. Pokračujte v otáčení a vymývání, dokud HEPA filtr není čistý. Následně jej nechte důkladně oschnout.

Upozornění

- K čištění filtrů nepoužívejte žádné agresivní prací nebo čisticí prostředky ani horkou vodu.
- Pro zachování filtračních parametrů HEPA filtru doporučujeme čištění suchou cestou.
- Pokud se rozhodnete HEPA filtr umýt vodou, sníží se jeho filtrační schopnosti. Maximální počet umytí filtru je 3x. Poté je nutné zakoupit nový.
- HEPA filtr doporučujeme měnit 2x za rok. Ostatní filtry vyměňte, pokud je již nelze řádně vyčistit nebo jsou poškozené.

Po vyčištění filtrů znovu vložte nejprve do zásobníku a poté zásobník instalujte do vysavače.

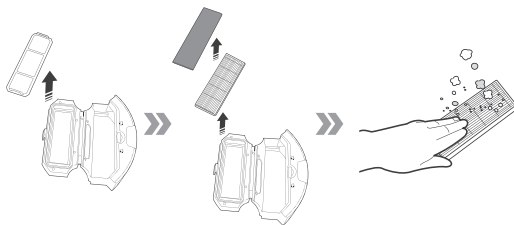

Samotný zásobník lze umýt pod tekoucí vodou.

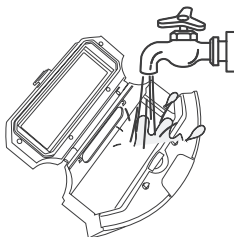

Následně zásobník i filtry ponechte řádně vyschnout.

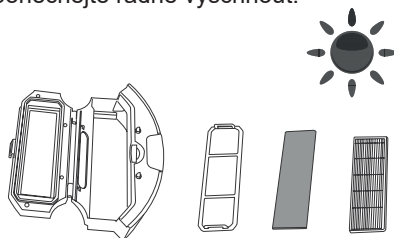

5.2. Nástavec na mopování

Po dokončení mopování vyjměte nástavec, vylejte z něj vodu a odejměte mopovací textilii. Zásobník propláchněte čistou vodou, utřete suchým hadříkem a ponechte otevřený, aby řádně vyschnul.

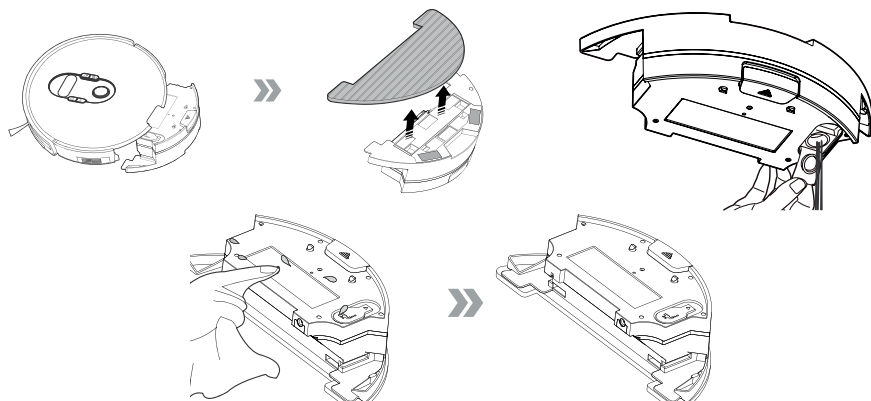

Mopovací textilii řádně umyjte pod tekoucí vodou a nechejte vyschnout.

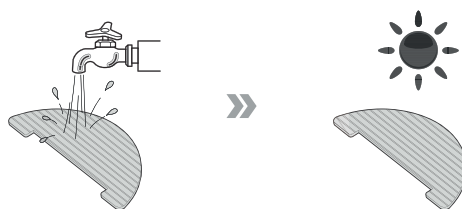

5.3 Hlavní kartáč - údržba a výměna

Nejprve uvolněte prsty 2 pojistky na krytu hlavního kartáče. Následně z vysavače vyjměte kryt a poté i hlavní kartáč. Odstraňte namotané vlasy a další nečistoty. Dále očistěte na okrajích obě uchycení kartáče včetně unašeče kartáče ve vysavači.

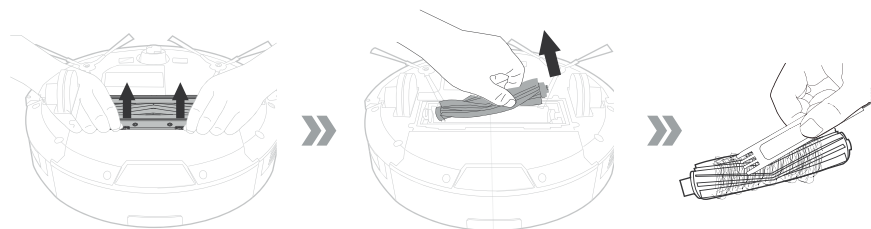

Vyjměte také boční kartáče a očistěte namotané vlasy a nečistoty.

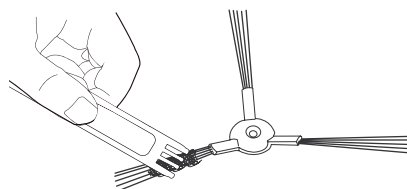

5.4. Ostatní části vysavače

K čištění vnějších částí vysavače použijte suchý, případně mírně navlhčený hadřík nebo ubrousek.

Očistěte přední kolo od namotaných vlasů. Dále všechny senzory na spodní straně vysavače, aby byla dodržena jejich správná funkce a citlivost

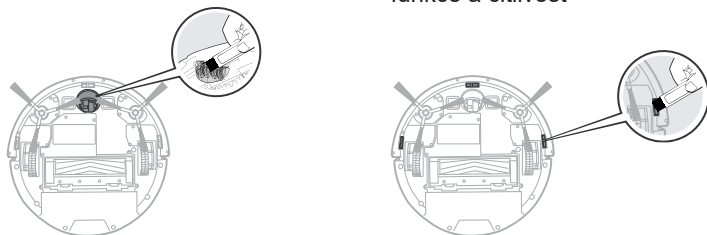

Pro správný pohyb vysavače pravidelně čistěte přední kolečko. Kolečko vyjměte a pod ním je umístěn senzor pro pohyb. Očistěte kolečko, osu a prostor za kolečkem, kde je průhledová část pro senzor.

Na předním nárazníku se nacházejí senzory pro nárazům do překážek, které jsou pod zatmavenou částí. Tuto také důkladně očistěte a udržujte v čistotě.

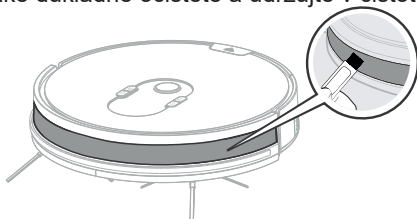

Na spodní straně vysavače očistěte nabíjecí kontakty **A5** a také kontakty na nabíjecí stanici **E3**.

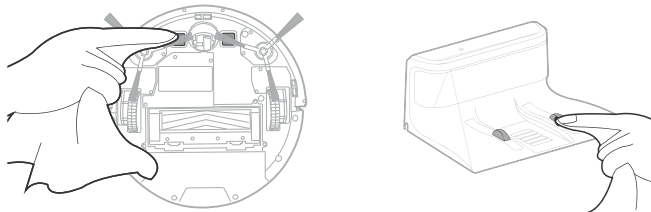

* Pokud přístroj nebudete delší dobu používat, nejprve zcela nabijte akumulátor a potom vypnutý přístroj uložte na suchém místě.

* Pokud potřebujete vysavač uložit na déle jak 6 měsíců bez použití, nabijte akumulátor, vypněte jej a vyjměte akumulátor mimo spotřebič. Baterie z dálkového také doporučujeme vyjmout mimo prostor pro baterie.

5.5. Výměna/vyjmutí akumulátoru















Při vyjímání akumulátoru spotřebič vypněte a odpojte od napájení z el. sítě.





Pro výměnu či vyjmutí akumulátoru odšroubujte 4 šroubky krytu **A6**. Akumulátor je v úložném prostoru volně položen, přičemž je s vysavačem spojen konektorem. Při odpojování konektoru je nutné nejprve stlačit pojistku na konektoru. Při opětovném

připojování je nutné po spojení nejprve zasunout konektor i s jeho kablíkem do příslušného prostoru a pak volně položit akumulátor do jeho uložení. Kryt řádně zašroubujte zpátky na své místo.

6. BĚŽNÉ PROBLÉMY

Pokud se vyskytne problém, na displeji vysavače se zobrazí indikace chyby a současně zazní zvuková signalizace různé délky. V následující tabulce naleznete výpis chyb a jejich možných příčin.

	Druh poruchy	Displej zobrazuje	Počet zvukových signálů	Řešení
01	Závada levého kola	E11 	1	Zkontrolujte, zda nejsou na levém kolečku namotány nečistoty.
02	Závada pravého kola	E12 	1	Zkontrolujte, zda nejsou na pravém kolečku namotány nečistoty.
03	Závada levého kartáče	E13  	1	Zkontrolujte, zda nejsou na levém kartáči namotány nečistoty.
04	Závada pravého kartáče	E14  	1	Zkontrolujte, zda nejsou na pravém kartáči namotány nečistoty.
05	Závada hlavního kartáče	E15  	1	Zkontrolujte, zda nejsou na hlavním kartáči namotány nečistoty.
06	Vysavač není na podlaze	E21 	2	Vysavač položte na podlahu a případně znovu vypněte a zapněte.
07	Chyba senzorů proti pádu	E22 	2	Zkontrolujte, zda na senzorech nejsou nečistoty a očistěte je.
08	Chyba předního nárazníku	E42 	2	Zkontrolujte, zda je dotykový nárazník přístroje v pořádku. Vypněte a zapněte vysavač.
09	Vysavač uvíznul na překážce	E31 	3	Vysavač přemístěte do volného prostoru a opětovně ho zapněte.
10	Chyba ventilátoru	E32 	3	Vypněte a zapněte vysavač. Pokud závada bude přetrvávat, kontaktujte autorizovaný servis.
11	Abnormální stav nástavce na mopování	E33 	3	Zkontrolujte, zda je nástavec správně nainstalován.

Druh poruchy		Displej zobrazuje	Počet zvukových signálů	Řešení
12	Chyba nabíjení	E41 	3	Zkontrolujte prosím, zda je přístroj připojen k nabíjecí stanici.
13	Senzory v předním nárazníku	E42 	4	Vypněte a zapněte vysavač. Pokud závada bude přetrvávat, kontaktujte autorizovaný servis.
14	Abnormální stav navigačního modulu	E43 	5	Vypněte a zapněte vysavač. Pokud závada bude přetrvávat, kontaktujte autorizovaný servis.
15	Slabé napětí akumulátoru	LO 	/	Vraťte zařízení do nabíjecí stanice pro nabití.
16	Zanesené filtry		/	Vyjměte a vyčistěte všechny filtry.

Během používání produktu se mimo výše uvedené stavy můžete setkat i s těmito problémy:

Problém	Příčina	Řešení
01 Vysavač nelze nabít.	Vysavač není správně připojen na nabíjecí stanici.	Zkontrolujte zda jsou konektory pro nabíjení vysavače správně připojeny ke konektorům nabíjecí stanice.
	Nabíjecí stanice je vypnutá, vysavač je zapnutý. Tím se spotřebovává energie z akumulátoru.	Pokud vysavač neuklízí, doporučujeme jej ponechat v nabíjecí stanici. Tak se udržuje vysavač nabitý a připravený pro úklid.
02 Vysavač se přestal pohybovat, uvízl u při úklidu.	Do kartáčů se mohla namotat překážka, jako např. volné kabely, záclona, koberec nebo jeho třásně.	Odstraňte překážku z kartáče a zabezpečte uklízený prostor, aby se tato situace neopakovala.
03 Před dokončením úklidu se vysavač vrací do nabíjecí stanice.	Vysavač se vrací z důvodu vybití akumulátoru.	Řádně nabijte vysavač v nabíjecí stanici.
	Doba úklidu a rychlost pohybu je odlišná na různých druzích povrchu, jako např. dlažbě, linoleu, dřevěných podlahách.	Dobu úklidu ovlivňuje mnoho faktorů, jako jsou: tvrdost povrchu, množství nečistot, počet překážek a také zvolený režim úklidu.

Problém		Příčina	Řešení
04	Vysavač neuklidil v naplánovaný čas	Vysavač nebyl zapnutý.	Zapněte hlavní vypínač.
		Vybitý akumulátor.	Řádně nabijte vysavač v nabíjecí stanici.
		Vysavač se během úklidu zablokoval kvůli plnému zásobníku.	Vysavač vypněte, vyprázdněte a vyčistěte zásobník na nečistoty a kartáče.
05	Nefunguje dálkový ovladač (dosah ovladače je max. 5 m)	Vybité baterie v dálkovém ovladači.	Vyměňte baterie v ovladači za nové, dodržte správně polaritu.
		Vysavač je vypnutý / vybitý akumulátor.	Zkontrolujte, zda je zapnutý hlavní vypínač vysavače a zkontrolujte, zda je vysavač nabitý
		Dálkový ovladač nekomunikuje s vysavačem, protože jsou vysílací a přijímací senzory znečištěné.	Očistěte horní část vysavače a přední část dálkového ovladače čistým hadříkem.
		V blízkosti vysavače dochází k rušení infračervených paprsků.	Nepoužívejte dálkový ovladač v blízkosti jiných infračervených zařízení.

V případě problémů nebo dalších dotazů kontaktujte prosím naši servisní a zákaznickou linku vysavace@eta.cz, 577 055 220, kde Vám poskytneme další informace.

7. TECHNICKÉ PARAMETRY

1	Provozní napětí	--- 14,4 V
2	Akumulátor	Nabíjecí akumulátor; 2600 mAh, Li-Ion (doba nabíjení je zhruba 5 hod.)
3	Provozní doba	90 až 120 minut
4	Rozměry	330 x 78 mm
5	Hmotnost	4,6 kg (pouze vysavač 2,55 kg)
6	Kapacita akumulátoru	2600 mAh
7	Kapacita zásobníku	600 ml
8	Kapacita mop. nádržky	300 ml
9	Hlučnost	Deklarovaná hladina akustického výkonu je 72 dB(A) re 1pW

Technické specifikace dálkového ovladače:

1	Provozní napětí	— — — 3 V
2	Baterie	2 baterie AAA
3	Rozměry	108 x 50 x 24 mm
4	Hmotnost	0,045 kg

Technické specifikace nabíjecí stanice

1	Provozní napětí	— — — 19 V
2	Rozměr Š×V x H:	222 × 90 × 154 mm
3	Hmotnost	0,3 kg

Změna technické specifikace a obsahu případného příslušenství dle modelu výrobku vyhrazena výrobcem.

8. EKOLOGIE

Pokud to rozměry dovolují, jsou na všech kusech vytištěny znaky materiálů použitých na výrobu balení, komponentů a příslušenství, jakož i jejich recyklace. Uvedené symboly na výrobku nebo v průvodní dokumentaci znamenají, že použité elektrické nebo elektronické výrobky nesmí být likvidovány společně s komunálním odpadem. Za účelem správné likvidace výrobku jej odevzdejte na určených sběrných místech, kde budou přijaty zdarma. Správnou likvidací tohoto produktu pomůžete zachovat cenné přírodní zdroje a napomáháte prevenci potenciálních negativních dopadů na životní prostředí a lidské zdraví, což by mohly být důsledky nesprávné likvidace odpadů. Další podrobnosti si vyžádejte od místního úřadu nebo nejbližšího sběrného místa. Při nesprávné likvidaci tohoto druhu odpadu mohou být v souladu s národními předpisy uděleny pokuty. Tento spotřebič je vybaven Li-Ion akumulátorem s dlouhou životností. Pro ochranu životního prostředí je nutné po ukončení životnosti spotřebiče vybitý akumulátor z něho demontovat a vhodným způsobem, prostřednictvím k tomu určených speciálních sběrných sítí, akumulátor i spotřebič bezpečně zlikvidovat.

Vybité baterie z dálkového ovladače vyjměte a vhodným způsobem prostřednictvím k tomu určených speciálních sběrných sítí bezpečně zlikvidujte. Baterie nikdy nelikvidujte spálením!

Údržbu rozsáhlejšího charakteru nebo údržbu, která vyžaduje zásah do vnitřních částí spotřebiče, musí provést odborný servis! Nedodržením pokynů výrobce zaniká právo na záruční opravu!

Záruka 24 měsíců se nevztahuje na snížení užitečné kapacity akumulátoru z důvodu jejího používání nebo stáří. Užitečná kapacita se snižuje v závislosti na způsobu používání akumulátoru.

UPOZORNĚNÍ A SYMBOLY POUŽITÉ NA SPOTŘEBIČI, OBALECH NEBO V NÁVODU:

HOUSEHOLD USE ONLY – Pouze pro použití v domácnosti. DO NOT IMMERSE IN WATER OR OTHER LIQUIDS – Neponořovat do vody nebo jiných tekutin.



TO AVOID DANGER OF SUFFOCATION, KEEP THIS PLASTIC BAG AWAY FROM BABIES AND CHILDREN. DO NOT USE THIS BAG IN CRIBS, BEDS, CARRIAGES OR PLAYPENS. THIS BAG IS NOT A TOY.

Nebezpečí udušení. Nepoužívejte tento sáček v kolébkách, postýlkách, kočárkách nebo dětských ohrádkách. PE sáček odkládejte mimo dosah dětí. Sáček není na hraní.

Caution = Upozornění

- Dry location use only. = Používejte pouze v suchém prostředí.
- May explode if disposed of in fire. = Při vhození do ohně může vybuchnout.
- For safe operation carefully read user's manual. = Pro bezpečný provoz si pozorně přečtěte uživatelskou příručku.
- To prevent injury or fire. Do not allow metal object to contact battery terminals. = Pro prevenci zranění nebo vzniku požáru nedovolte, aby se kovové kontakty dotýkaly svorek baterie.
- Use only with special charger at room temperature 50-104 °F (10-40 °C). = Používejte pouze s dodanou nabíjecí stanicí při teplotě 10-40 ° C (50-100 ° F).



UPOZORNĚNÍ