

CANDY

Trouba

Návod k obsluze

Obsah

Bezpečnostní pokyny	3
1. Základní pokyny	5
1.1 Bezpečnostní upozornění	5
1.2 Elektrická bezpečnost	5
1.3 Doporučení	6
1.4 Instalace	6
1.5 Likvidace odpadu a ochrana životního prostředí	6
1.6 Prohlášení o shodě	6
2. Popis spotřebiče	7
2.1 Přehled	7
2.2 Příslušenství	7
2.3 První použití	7
3. Použití trouby	8
3.1 Popis ovládacího panelu	8
3.2 Režimy pečení	8
4. Čištění trouby a údržba	9
4.1 Základní poznámky o čištění	9
4.4 Údržba	9
5. Odstranění případných problémů	11
5.1 Otázky a odpovědi	11
Instalace	12

Bezpečnostní pokyny

- VAROVÁNÍ: spotřebič a jeho přístupné části mohou být během provozu horké. Nedotýkejte se horkých částí.
- VAROVÁNÍ: přístupné části jsou při použití grilu horké. Děti držte v bezpečné vzdálenosti.
- VAROVÁNÍ: před výměnou žárovky se ujistěte, zda je spotřebič vypnutý, abyste zabránili zasažení elektrickým proudem.
- VAROVÁNÍ: abyste zabránili nebezpečí resetování vnitřního tepelného zařízení, spotřebič nesmíte napájet externím spínacím zařízením, jako je časovač nebo připojovat k obvodu, který se pravidelně zapíná a vypíná.
- VAROVÁNÍ: před zahájením cyklu automatického čištění:
 - vyčistěte dvířka trouby;
 - odstraňte velké zbytky pokrmů z vnitřku trouby vlhkou utěrkou. Nepoužívejte rozpouštědla;
 - vyjměte veškeré příslušenství a kolejničky (pokud jsou);
 - nevkládejte papírové utěrky.
- V troubách s teploměrem je nutné před cyklem čištění zavřít otvor dodanou maticí. Otvor překryjte vždy, pokud teploměr nepoužíváte.
- Děti do 8 let držte v bezpečné vzdálenosti od spotřebiče, pokud nejsou pod neustálým dohledem.
- Děti si nesmí hrát se spotřebičem. Spotřebič smí používat děti od 8 let věku a starší a osoby s omezenými fyzickými, smyslovými nebo mentálními schopnostmi, nebo bez dostatečných zkušeností a znalostí, pokud jsou pod dohledem nebo byly poučeny o správném a bezpečném použití spotřebiče a porozuměly případným rizikům.
- Čištění a údržbu nesmí provádět děti bez dohledu.
- K čištění skla dvířek trouby nepoužívejte drsné ani brusné materiály, ani ostré škrabky, protože by mohly poškrábat povrch a mohlo by dojít k prasknutí skla.
- Troubu musíte vypnout před vyjmutím vyjímatelných dílů a po vyčištění je instalujte dle pokynů.
- Používejte pouze teploměr na maso určený pro tuto troubu.
- K čištění nepoužívejte parní čistič.

- Zástrčku připojte k zásuvce vybavené třetím zemnicím kontaktem, který musí být připojený a v provozu. U modelů bez zástrčky připojte standardní zástrčku ke kabelu, který snese zátěž uvedenou na výrobním štítku. Zemnicí vodič má žlutozelenou barvou. Tuto činnost by měl provádět kvalifikovaný technik. V případě nekompatibility mezi zásuvkou a zástrčkou spotřebiče požádejte kvalifikovaného elektrikáře o výměnu za vhodný typ. Připojení ke zdroji napájení může být provedeno také včleněním všepólového odpojovacího zařízení mezi spotřebič a zdroj napájení, který snese maximální předepsané zatížení a je v souladu s platnými zákony. Žlutozelený zemnicí vodič nesmí být přerušen odpojovacím zařízením. Zásuvka nebo všepólové odpojovací zařízení musí být po instalaci snadno přístupné.
- Pokud je poškozený přívodní kabel, musí se vyměnit za speciální kabel dostupný od výrobce nebo servisního střediska. Pokud je kabel poškozený, urychleně jej vyměňte dle následujících instrukcí:
 - otevřete kryt konektorů;
 - odpojte vadný kabel a nahradte jej za podobný, kompatibilní se spotřebičem (typ H05RR-F, H05V2V2-F).
- Tuto činnost musí provádět kvalifikovaný servisní technik. Zemnicí vodič (žlutozelený) musí být o přibližně 10 mm delší než ostatní vodiče. V případě jakýchkoliv oprav kontaktujte servisní středisko a žádejte pouze originální náhradní díly.
- Nedodržení výše uvedených pokynů může snížit bezpečnost spotřebiče a mít za následek ztrátu záruky.
- Veškerý přetečený pokrm odstraňte ještě před čištěním.
- Během pyrolytického cyklu čištění se povrch zahřívá více než obvykle, držte děti v bezpečné vzdálenosti.

1. Základní pokyny

Chceme vám poděkovat za výběr jednoho z našich spotřebičů. Pro dosažení nejlepších výsledků z vaší trouby si důkladně přečtěte tento návod a uschovejte pro příští použití. Před instalací trouby si poznačte sériové číslo, abyste jej mohli poskytnout servisnímu technikovi v případě nutnosti opravy. Po vybalení trouby ji zkontrolujte z hlediska poškození. Pokud nejste si jisti, troubu nepoužívejte a kontaktujte kvalifikovaného technika pro radu. Držte veškeré obalové materiály (plastové sáčky, polystyrén, hřebíky) mimo dosah dětí. Při prvním zapnutí trouby může docházet k tvorbě kouře, který je způsoben vypalováním lepidla izolačních panelů. Je to zcela normální a než vložíte pokrmy do trouby, počkejte, než tento kouř zmizí. Výrobce nenese žádnou odpovědnost v případě nedodržení pokynů tohoto návodu.



POZNÁMKA: funkce trouby, vlastnosti a příslušenství uvedené v tomto návodu může být různé v závislosti na zakoupeném modelu.

1.1 Bezpečnostní upozornění

Troubu používejte pouze k určenému účelu, což je vaření pokrmů; jakékoliv jiné použití, například vytápění místnosti, je nesprávné a proto nebezpečné. Výrobce nenese žádnou odpovědnost za poškození vyplývající z nesprávného, nevhodného nebo nedbalého použití. Použití elektrických spotřebičů vyžaduje dodržování některých základních pravidel:

- při odpojování zástrčky od síťové zásuvky netahejte za kabel;
- nedotýkejte se spotřebiče mokřýma nebo vlhkýma rukama;
- nedoporučujeme použití adaptérů, vícenásobných zásuvek a prodlužovacích kabelů;
- v případě závady a/nebo nesprávné činnosti spotřebič vypněte a nemanipulujte s ním.

1.2 Elektrická bezpečnost

PŘIPOJENÍ K ELEKTRICKÉ SÍTI MUSÍ PROVÉST KVALIFIKOVANÝ ELEKTRIKÁŘ.

Napájení, ke kterému je připojená trouba, musí odpovídat platným zákonům dané země instalace. Výrobce nenese žádnou odpovědnost za poškození způsobená nedodržením těchto pokynů. Trouba musí být připojena k elektrické síti s uzemněnou síťovou zásuvkou ve zdi nebo odpojovacímu zařízení, v závislosti na platném zákonu země instalace. Elektrické napájení musí být chráněné vhodnou pojistkou a použité kabely musí mít průřez, který odpovídá napájení trouby.

PŘIPOJENÍ

Trouba je dodávána s přírodním kabelem, který se smí připojit pouze k elektrické síti 220-240 Vac 50 Hz mezi fáze nebo mezi fáze a neutrální vodič. Před připojením trouby k elektrické síti zkontrolujte:

- napětí na ampérmetru;
- nastavení odpojovacího zařízení.

Zemnicí vodič připojený k zemnicímu konektoru trouby musí být připojený k zemnicímu konektoru napájení.

VAROVÁNÍ

Před připojením trouby k elektrické síti požádejte kvalifikovaného elektrikáře o kontrolu kvality zemnicího připojení. Výrobce nenese žádnou odpovědnost za nehody nebo jiné potíže způsobené nesprávným připojením trouby k zemnicímu konektoru nebo k zemnění s nesprávnou kontinuitou.

POZNÁMKA: protože trouba může vyžadovat údržbu, je vhodné ponechat další dostupnou zásuvku tak, aby bylo možné troubu připojit k zásuvce, pokud ji vyndáte z prostoru instalace. Přívodní kabel musí měnit pouze kvalifikovaný servisní technik.

1.3 Doporučení

Po každém použití trouby, minimální čištění pomůže zachovat troubu perfektně čistou. Nezakrývejte stěny trouby alobalem ani jednorázovými fóliemi z obchodu. Alobal nebo jiné ochrany se v přímém kontaktu s horkým smaltem mohou roztavit nebo způsobit znehodnocení smaltu. Abyste zabránili nadměrnému znečištění trouby a následné tvorbě kouře, nedoporučujeme používat příliš vysoké teploty v troubě. Je vhodnější prodloužit dobu pečení a mírně snížit teplotu. Ohledně příslušenství dodaného s troubou doporučujeme používat nádoby a formy odolné vysokým teplotám.

1.4 Instalace

Výrobce nemá povinnost instalovat tento spotřebič. Pokud je potřebná asistence výrobce pro odstranění závad vyplývajících z nesprávné instalace, na tuto asistenci se nevztahuje záruka. Musí se dodržovat pokyny k instalaci pro profesionální instalatéry. Nesprávná instalace může způsobit zranění osob, zvířat nebo poškození majetku. Výrobce neodpovídá za tato zranění a škody.

Kuchyňský nábytek, do kterého se trouba instaluje, musí být vyrobený z materiálu odolného teplotě nejméně 70°C. Troubu lze umístit do vysoké skříňky nebo pod pracovní desku. Před upevněním musíte zajistit dostatečné větrání kolem trouby pro správnou cirkulaci čerstvého vzduchu pro chlazení a ochranu vnitřních dílů. Udělejte otvor dle popisu na konci tohoto návodu dle typu vestavby.

1.5 Likvidace odpadu a ochrana životního prostředí



Tento spotřebič je označený v souladu s Evropskou směrnicí 2012/19/EU týkající se elektrických a elektronických spotřebičů (WEEE). WEEE obsahuje škodlivé látky (které mají negativní vliv na životní prostředí) a základní součásti (které lze opětovně využít). Je důležité, aby se s WEEE zacházelo speciálně pro správné odstranění a likvidaci škodlivin a obnově všech materiálů. Jednotlivci mohou sehrát důležitou roli v zajištění, aby se WEEE nestalo environmentálním problémem; je důležité dodržovat základní pravidla:

- WEEE se nesmí likvidovat společně s běžným domovním odpadem;
 - WEEE se musí odnést na příslušné sběrné místo spravované městem nebo registrovanou společností.
- V mnoha zemích může být k dispozici domovní sběr velkých WEEE. Při koupi nového stejného nebo ekvivalentního spotřebiče můžete starý vrátit prodejci, který jej musí převzít bezplatně.

CHRAŇTE A RESPEKTUJTE ŽIVOTNÍ PROSTŘEDÍ

Pokud je to možné, vyhněte se předhřevu a vždy jí využijte naplno. Troubu otvírejte co nejméně, protože teplo z trouby se rozptýlí do okolí po každém otevření dvířek. Pro značnou úsporu energie troubu vypněte 5 až 10 minut před plánovaným ukončením pečení a využijte zbytkového tepla trouby. Těsnění trouby udržujte v dobrém stavu, abyste zabránili zbytečným únikům. Pokud máte v domácnosti dvojitou sazbu platby za elektřinu, „programy s odloženým startem“ usnadňují úsporu energie, umožňují spuštění procesu pečení v době nižší tarify.

1.6 Prohlášení o shodě

Díly tohoto spotřebiče přicházející do kontaktu s potravinami vyhovují nařízením směrnice EEC 89/109. Umístěním symbolu **CE** na tento spotřebič potvrzujeme shodu se všemi Evropskými požadavky na bezpečnost, zdraví a životní prostředí, které platí pro tento spotřebič.

2. Popis spotřebiče

2.1 Přehled

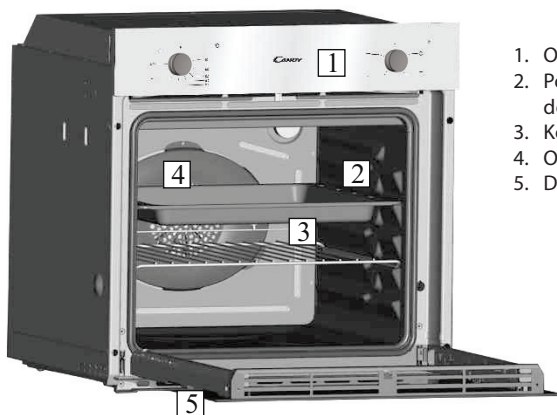

1. Ovládací panel
2. Pozice plechů (postranní rošt, pokud je součástí dodávky)
3. Kovový rošt
4. Odkapávací plech
5. Dvířka trouby

2.2 Příslušenství

1 Odkapávací plech



Zachycuje zbytky, které padají během pečení pokrmů na rožni.

2 Kovový rošt



Pro umístění pečících plechů a forem.

2.3 První použití

PRVNÍ ČIŠTĚNÍ

Před prvním použitím trouby vyčistěte. Vnější povrch utřete měkkou vlhkou utěrkou. Veškeré příslušenství umyjte roztokem horké vody a saponátu na nádobí. Zapněte troubu na maximální teplotu a nechte zapnutou přibližně 1 hodinu, tím se odstraní zbytky pachů novoty.





3. Použití trouby

3.1 Popis ovládacího panelu



1. Volič termostatu
2. Volič funkcí

3.2 Režimy pečení

Volič funkcí	T °C rozsah	Funkce (v závislosti na modelu trouby)
		OSVĚTLENÍ: zapnutí osvětlení trouby.
	50 ÷ 280	KLASICKÉ PEČENÍ: Používá se horní a spodní ohřevné těleso. troubu předehřejte na přibližně deset minut. Tento způsob je ideální pro klasické pečení. Pro pečení červeného masa, hovězí pečeně, jehněčího, kýty, chleba, balených pokrmů (papiloty), vrstveného pečiva. Dejte pokrm s plechem do prostřední pozice.
	50 ÷ 230	SPODNÍ OHŘEV: používá se spodní ohřevné těleso. Tento způsob je ideální všechny pokrmy s těstovým základem. Použijte pro koláče, dorty, paštiky a pečení, které vyžaduje více tepla zespodu.
	L1 ÷ L5	GRIL: gril používejte se zavřenými dvířky. Používá se samostatné horní topné těleso, můžete nastavit teplotu. K zahřátí topných těles je potřeba pět minut předhřevu. Používá se ke grilování, kebabů a gratinovaných pokrmů. Bílé maso umístěte do bezpečné vzdálenosti od grilu; doba grilování je delší, ale maso bude chutnější. Červené maso a rybí filety postavte na rošt a pod rošt vložte odkapávací misku. Trouba má úroveň grilování Gril: 2140 W Barbecue: 3340 W

* Testováno v souladu s CENELEC EN 60350-1 použitými pro definici energetické třídy.

4. Čištění trouby a údržba

4.1 Základní poznámky o čištění

Pravidelným čištěním lze prodloužit životnost spotřebiče. Před ručním čištěním počkejte, než trouba vychladne. Nikdy nepoužívejte drsné prostředky, drátěnky ani ostré předměty, protože může dojít k nenapravitelnému poškození smaltovaných dílů. Používejte pouze vodu, saponát nebo prostředky na bázi bělidla (čpavek).

SKLENĚNÉ DÍLY

Sklo doporučujeme čistit savou kuchyňskou utěrkou po každém použití trouby. K odstranění odolnějších nečistot můžete použít hubku se saponátem, dobře vyždímate a pak opláchnete vodou.

TĚSNĚNÍ DVÍŘEK

V případě znečištění jej můžete čistit mírně navlhčenou utěrkou.

PŘÍSLUŠENSTVÍ

Příslušenství vyčistěte vlhkou hubkou se saponátem a pak opláchnete a vysušte: nepoužívejte drsné prostředky.

ODKAPÁVACÍ PLECH

Po použití grilu vyndejte plech z trouby. Horký tuk vylijte do nádoby a plech umyjte v horké vodě, pomocí hubky a mycího saponátu. V případě mastných zbytků namočte plech do vody se saponátem. Plech můžete mýt také v myčce nádobí nebo použít komerční čistič trouby. Nikdy nedávejte do trouby znečištěný plech.

4.4 Údržba

VYJMUTÍ DVÍŘEK

1. Otevřete dvířka.
2. Otevřete svorky na závěsech na pravé a levé straně zatlačením dolů.
3. Dvířka nasadte provedením postupu v opačném pořadí.

VIJMUŤÍ A ČIŠŤĚNÍ SKLA DVÍŘEK

1. Otevřete dvířka trouby.

2.3.4. Závěsy zajistěte, uvolněte šrouby a vyjměte horní kovový kryt potažením nahoru.

5.6. Vyjměte sklo, opatrně vytahujte z dvířek trouby (**Poznámka:** u pyrolytické trouby vyjměte také druhé a třetí sklo (pokud je)).

7. Na konci čištění instalujte díly v opačném pořadí.

Na všech sklech musí být označení „Pyro“ viditelné a umístěné na levé straně dvířek, blízko u levého závěsu. Tímto způsobem bude vyčištěný štítek prvního skla uvnitř dvířek.

1.



2.

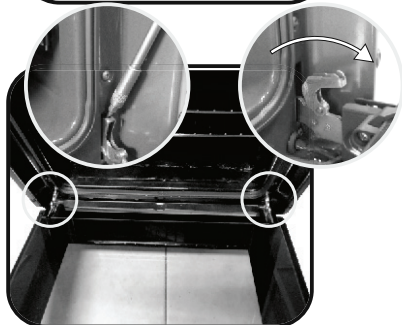

3.

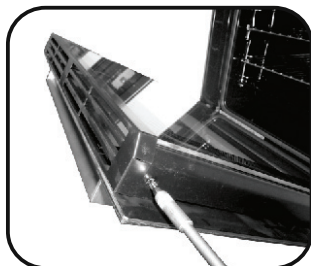

4.

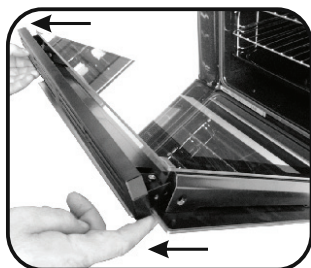

5.

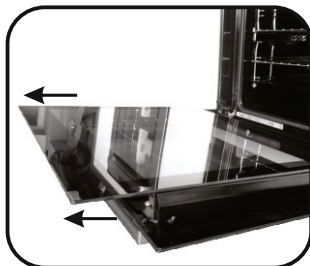

6.

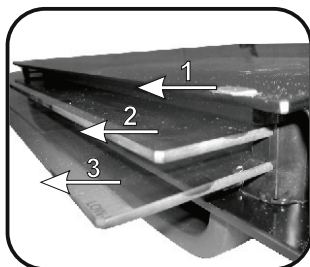

7.

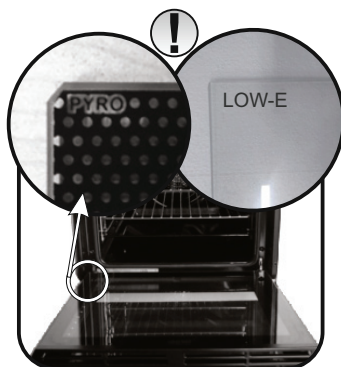

VÝMĚNA ŽÁROVKY

1. Odpojte troubu od elektrické sítě.
2. Sejměte skleněný kryt, vyšroubujte žárovku a nahraďte ji novou stejného typu.
3. Po výměně vadné žárovky nasadte skleněný kryt.



5. Odstranění případných problémů

5.1 Otázky a odpovědi

PROBLÉM	MOŽNÁ PŘÍČINA	ŘEŠENÍ
Trouba nehřeje.	Není nastavený čas.	Nastavte hodiny.
Trouba nehřeje.	Aktivní dětský zámek.	Deaktivujte dětský zámek.
Trouba nehřeje.	Funkce uzamčení a nebyla nastavená teplota.	Zkontrolujte potřebná nastavení.

Instalace

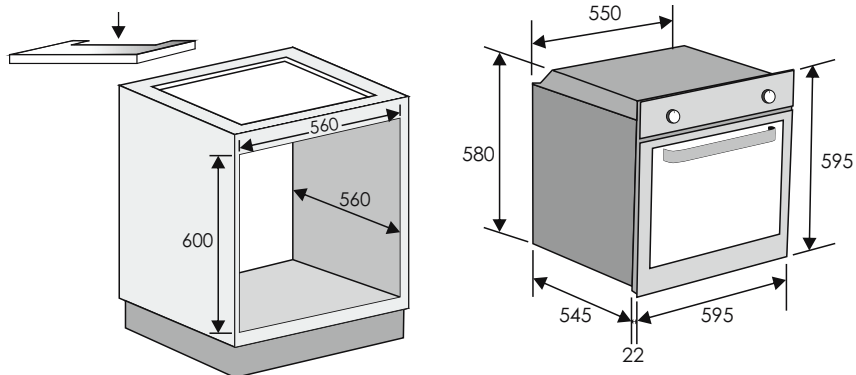
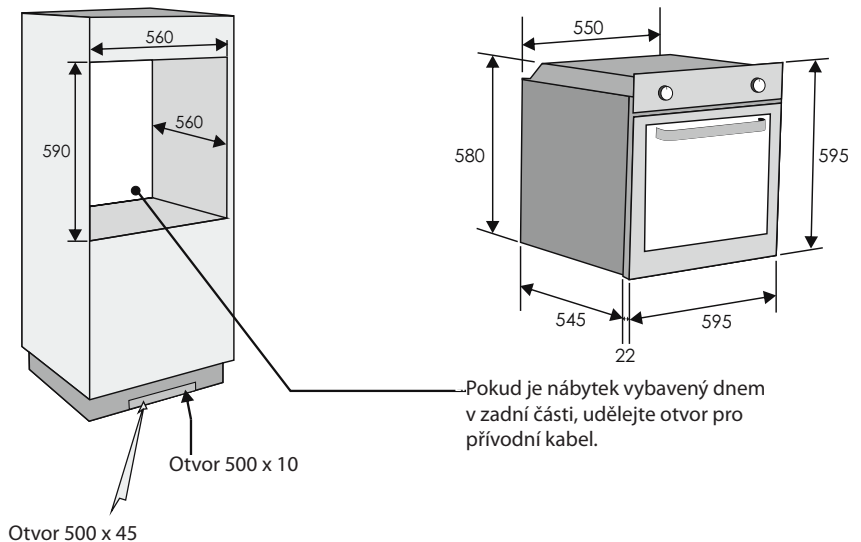

Výrobce neodpovídá za nepřesnosti vyplývající z tiskových vad v návodu. Vyhraujeme si právo na provedení úprav spotřebiče, včetně spotřeby, bez vlivu na vlastnosti týkající se bezpečnosti nebo funkce.

Informace pro uživatele k likvidaci elektrických a elektronických zařízení (domácnosti)

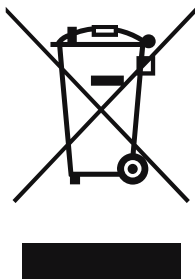

Tento symbol na produktech anebo v průvodních dokumentech znamená, že použité elektrické a elektronické výrobky nesmí být přidány do běžného komunálního odpadu.

Ke správné likvidaci, obnově a recyklaci doručte tyto výrobky na určená sběrná místa, kde budou přijata zdarma. Alternativně v některých zemích můžete vrátit své výrobky místnímu prodejci při koupi ekvivalentního nového produktu.

Správnou likvidací tohoto produktu pomůžete zachovat cenné přírodní zdroje a napomáháte prevenci potenciálních negativních dopadů na životní prostředí a lidské zdraví, což by mohly být důsledky nesprávné likvidace odpadů. Pro získání informací o likvidaci a recyklaci tohoto spotřebiče se prosím obraťte na společnost Elektrowin a.s. tel. 241 091 843 nebo www.elektrowin.cz, kde najdete i seznam míst zpětného odběru.

Při nesprávné likvidaci tohoto druhu odpadu mohou být v souladu s národními předpisy uděleny pokuty.

Pro podnikové uživatele v zemích Evropské unie

Chcete-li likvidovat elektrická a elektronická zařízení, vyžádejte si potřebné informace od svého prodejce nebo dodavatele.

Informace k likvidaci v ostatních zemích mimo Evropskou unii

Tento symbol je platný jen v Evropské unii. Chcete-li tento výrobek zlikvidovat, vyžádejte si potřebné informace o správném způsobu likvidace od místních úřadů nebo od svého prodejce.