

# CANDY

<b>Instruction Manual For Induction Hob</b>	<b>ENGLISH</b>
<b>Table De Cuisson Induction</b>	<b>FRENCH</b>
<b>Návod k použití pro indukční varnou desku</b>	<b>CECK</b>
<b>Brugervejledning til induktionskogetop</b>	<b>DANISH</b>
<b>Manuale di istruzioni per piano cottura a induzione</b>	<b>ITALIAN</b>
<b>Manual de instrucciones para encimera de inducción</b>	<b>SPANISH</b>
<b>Induktiokäyttöä ohjeita.</b>	<b>FINN</b>
<b>Gebrauchsanleitung für Induktions-Kochfeld</b>	<b>GERMAN</b>
<b>Bruksanvisning for induksjonsplatetopp</b>	<b>NORWEGIAN</b>
<b>Instrukcja użytkowania indukcyjnej płyty grzejnej</b>	<b>POLISH</b>
<b>Руководство по эксплуатации индукционной варочной панели</b>	<b>RUSSIAN</b>
<b>Instruktionshandbok för induktionshäll</b>	<b>SWEDISH</b>
<b>Gebruiksaanwijzing inductiekookplaat</b>	<b>DUTCH</b>
<b>Manual de Instruções da placa de indução</b>	<b>PORTUGUESE</b>
<b>Navodila za uporabo indukcijskih kuhalnih plošč</b>	<b>SLOVENIAN</b>
<b>Návod na použitie indukčnej varnej dosky</b>	<b>SLOVENSKY</b>

**CTP634SC, CTP643SC, CCTP644S, CTP644SCWIFI**

**Thank you for purchasing the CANDY induction hob. Please read this instruction manual carefully before using the hob and keep it in a safe place for future reference.**

Umístěním označení (  ) na tomto výrobku prohlašujeme na svou odpovědnost dodržování všech evropských bezpečnostních, zdravotních a environmentálních požadavků stanovených v právních předpisech pro tento produkt.

Součásti tohoto spotřebiče jsou případně v souladu s:  
NAŘÍZENÍM (ES) č. 1935/2004 o materiálech a předmětech určených pro styk s potravinami.

## Bezpečnost a údržba

- **UPOZORNĚNÍ:** Spotřebič a jeho přístupné části se během použití zahřívají. Nedotýkejte se topných prvků.
- Děti do 8 let držte mimo dosah spotřebiče, pokud nejsou neustále pod dohledem.
- Tento spotřebič smí používat děti starší 8 let a osoby se sníženými fyzickými, senzorickými nebo mentálními schopnostmi nebo bez dostatečných zkušeností, pokud jsou pod dohledem a byly poučeny o použití spotřebiče a možném riziku.
- Nedovolte dětem hrát si se spotřebičem.  
Čištění a údržbu nesmí provádět děti bez dohledu.
- **UPOZORNĚNÍ:** Vaření na desce s tuky a oleji bez dohledu je nebezpečné a může způsobit požár.
- **NIKDY** se nepokoušejte uhasit plamen vodou, vypněte spotřebič a poté překryjte plamen pokličkou nebo protipožární příkrývkou.
- **UPOZORNĚNÍ:** Riziko požáru: neskladujte žádné předměty na varné desce.

- **UPOZORNĚNÍ:** Pokud je povrch varné desky prasklý, spotřebič vypněte, abyste zabránili riziku zasažení elektrickým proudem.
- K čištění nepoužívejte vysokotlaké parní čističe
- Kovové předměty jako jsou nože, vidličky, lžíce a pokličky nedávejte na varnou desku, neboť se mohou ohřát.
- Nečistoty z krytu odstraňte před otevřením.
- Varnou desku nechte před zavřením krytu vychladnout.
- Po použití vypněte varnou zónu a nenechávejte nádobí na detektoru nádobí.
- Spotřebič nesmíte ovládat pomocí externího časovače nebo samostatného dálkového ovládání.
- Odpojovací zařízení musí být včleněno do napájení v souladu s platnými předpisy.
- Pokyny uvádějí typ kabelu, s ohledem na teplotu zadní strany spotřebiče.
- Pokud je poškozený přívodní kabel, musí jej vyměnit výrobce, servisní technik nebo podobně kvalifikovaná osoba, aby se zabránilo možnému nebezpečí.
- **UPOZORNĚNÍ:** abyste zabránili nebezpečí z neúmyslného resetování tepelné pojistky, tento spotřebič nesmíte napájet přes externí spínací zařízení, jako je časovač, nebo připojovat k obvodu, který se pravidelně zapíná a vypíná elektrikářskou službou.

- Prostředky pro odpojení musejí být zabudovány do pevných vodičů v souladu s pravidly elektroinstalace.
- Pokyny uvádějí typ kabelu, který se má používat, s přihlédnutím k teplotě zadního povrchu spotřebiče.
- **VAROVÁNÍ:** Používejte pouze víka pro varné desky navržená výrobcem varného spotřebiče nebo označené výrobcem spotřebiče v návodu k použití jako vhodné víko varné desky nebo víka pro varné desky zabudovaná do spotřebiče. Použití nevhodných ochranných vík může způsobit nehody.
  - Vždy používejte odpovídající nádobí.
  - Vždy umístěte nádobu doprostřed použité varné zóny.
  - Na ovládací panel nic nepokládejte.
  - Nepoužívejte varnou desku jako krájecí plochu.
  - Povrch varné desky musí být před zavřením víka vychladlý.
  - **UPOZORNĚNÍ:** Vaření se musí sledovat. Na krátký proces vaření je nutné dohlížet neustále.

## Vážený zákazníku,

chceme Vám poděkovat za to, že jste rozhodl pro koupi indukční varné desky značky CANDY, výrobku, který zcela určitě uspokojí Vaše potřeby po dlouhou řadu let.

Před zahájením provozu pročtěte prosím pozorně tento návod k použití a poté jej pečlivě uschovejte pro další potřeby.

## Úvod

The vestavná indukční varná deska, je schopna splnit většinu požadavků, které vyžaduje moderní vaření s použitím elektromagnetického zahřívání.

Svým multifunkčním vybavení a mikropočítačově řízenými ovladači představuje optimální volbu pro moderní rodinu.

Je vyrobena ze speciálních materiálů za použití moderních technologií, díky nimž je varná deska Candy výjimečně uživatelsky přívětivá, spolehlivá a bezpečná.

## Princip chodu

Indukční varná deska se skládá z elektrické cívky, z ferromagnetického jádra a z kontrolního systému. Elektrický proud vytváří kolem cívky silné elektromagnetické pole. Díky tomu dochází k vytváření série elektromagnetických vln, následně přeměněných na teplo, které je skrze varnou zónu předáváno na dno varné nádoby.

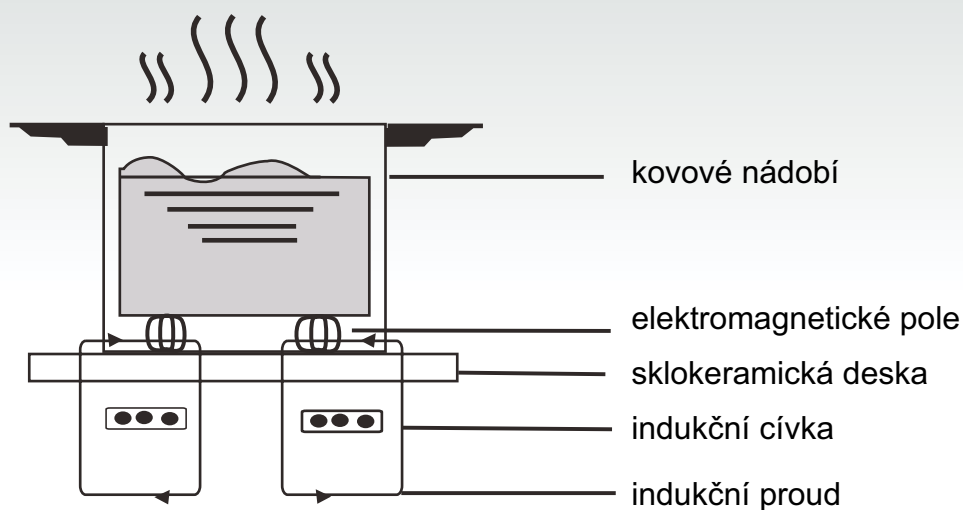

## Bezpečnost

Tato varná deska byla vyvinuta pro domácí použití. Výrobce si vyhrazuje právo provedení technických úprav, úprav vzhledu či programů, v souvislosti s neustálým technickým vývojem.

### ● Ochrana proti přehřátí

Teplota varných zón je kontrolována pomocí čidlem. Pokud je zjištěno překročení bezpečné teploty, varná zóna je automaticky vypnuta.

### ● Signalizace malých nebo ne-magnetických předmětů

Pokud je na varnou desku položen hrnec o průměru menším než 80 mm, nebo nějaký malý předmět (např. nůž, vidlička, klíč), anebo ne-magnetický předmět, (např. hliníkový hrnec), je automaticky vydáván zvukový signál po dobu zhruba 1 minuty, poté je deska automaticky přepnuta do pohotovostního stavu (standby).

### ● Signalizace zbytkového tepla

Pokud byla varná deska v provozu, i po jejím vypnutí zůstává zbytkové teplo z varné zóny. Rozsvítí se kontrolka "H" varující před dotýkáním se horké desky.

### ● Automatické vypnutí

Dalším bezpečnostním prvkem desky je její automatické vypnutí. Automaticky vypne desku v případě, že spotřebič zůstane omylem zapnutý. Automatické vypnutí varné desky závisí na používaném stupni intenzity a je znázorněno v následující tabulce:

Stupeň intenzity	Spotřebič se automaticky vypne po uplynutí
1-3	8 hodin
4-6	4 hodin
7-9	2 hodin

Po odstavení varné nádoby ze zapnuté varné zóny, přestane zóna okamžitě hřát a po ukončení zvukového signálu, který trvá 1 minutu, se automaticky vypne.

### Upozornění:

Osoby s kardiostimulátorem mohou používat tento spotřebič pouze po konzultaci se svým lékařem.

## Postup při instalaci

1. Podle rozměrů, které jsou uvedeny na výkresu, vyvrtejte do pracovní desky otvory. K provedení správné instalace musí být okolo otvoru zachován volný prostor alespoň 50 mm. Zkontrolujte kvalitu a výšku pracovní desky, která musí mít alespoň 30 mm a být vyrobena z teplotně odolného materiálu, aby se předešlo možnosti deformace následkem horka, které vytváří varná deska během svého provozu. (zobrazení 1).

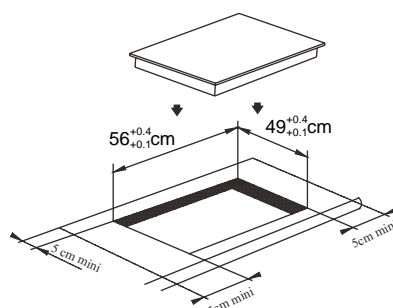

(zobrazení 1)

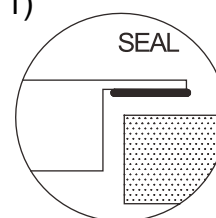

2. Je nutné zkontrolovat, zda je indukční varná deska pevně uchycena na pracovní a zda je zajištěna dobrá ventilace vzduchu (zobrazení 2).

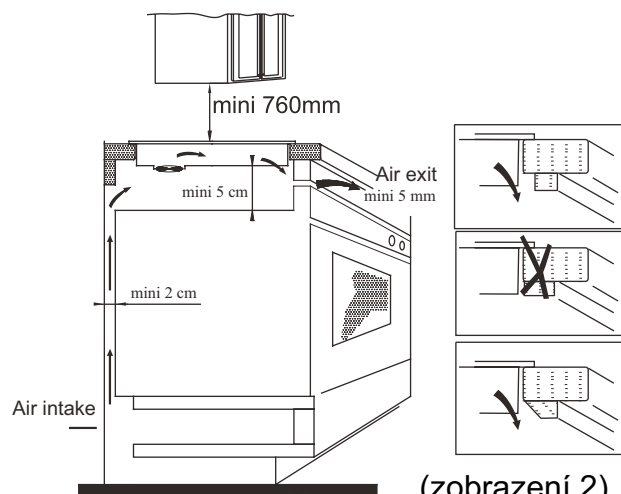

(zobrazení 2).

**Poznámka:** mezi varnou deskou a nábytkem, který se případně nachází nad ní, musí být zachován prostor alespoň 760 mm.

- Po uložení varné desky na zvolené místo je třeba ji uchytit k pracovní ploše pomocí čtyř kovových úchytů na základně desky. Každý úchyt je možné nastavit dle hloubky pracovní desky.

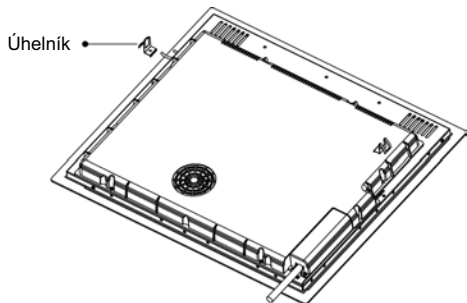

**Upozornění:**

- Instalaci indukční varné desky smí provádět pouze odborně kvalifikovaný technik. Neprovádějte instalaci sami.
- Indukční varná deska nesmí být instalována nad chladničkou, myčkou, pračkou nebo sušičkou.
- Indukční varná deska musí být namontována takovým způsobem, který zaručí optimální odvod tepla.
- Stěny i části, které se nacházejí pod indukční varnou deskou, musejí být odolné proti horku.
- Vrstva materiálu mezi varnou deskou a pracovní deskou a použitá lepicí hmota musí být odolná proti vysokým teplotám. Takto předejdete případným škodám.

**4. Schéma připojení elektrického proudu**

Připojení k přívodu zdroje elektrického proudu musí být provedeno odborně kvalifikovaným technikem, a to v souladu s obecně platnými bezpečnostními předpisy. Způsoby pro připojení jsou znázorněny na vyobrazení č. 3.

Napětí	Zapojení vodiče										
380-415V 3N~	<table style="width: 100%; border-collapse: collapse;"> <tr> <td style="text-align: center;">1 L1</td> <td style="text-align: center;">2 L2</td> <td style="text-align: center;">3 —</td> <td style="text-align: center;">4 N</td> <td style="text-align: center;">5 ⏏</td> </tr> <tr> <td style="text-align: center;">Černý</td> <td style="text-align: center;">Hnědý</td> <td colspan="2" style="text-align: center;">Modrý</td> <td style="text-align: center;">Žlutý/zelený</td> </tr> </table>	1 L1	2 L2	3 —	4 N	5 ⏏	Černý	Hnědý	Modrý		Žlutý/zelený
1 L1	2 L2	3 —	4 N	5 ⏏							
Černý	Hnědý	Modrý		Žlutý/zelený							
220-240V~	<table style="width: 100%; border-collapse: collapse;"> <tr> <td style="text-align: center;">1 —</td> <td style="text-align: center;">2 L</td> <td style="text-align: center;">3 —</td> <td style="text-align: center;">4 N</td> <td style="text-align: center;">5 ⏏</td> </tr> <tr> <td colspan="2" style="text-align: center;">černý a Hnědý</td> <td colspan="2" style="text-align: center;">Modrý</td> <td style="text-align: center;">Žlutý/zelený</td> </tr> </table>	1 —	2 L	3 —	4 N	5 ⏏	černý a Hnědý		Modrý		Žlutý/zelený
1 —	2 L	3 —	4 N	5 ⏏							
černý a Hnědý		Modrý		Žlutý/zelený							

Zkontrolujte, zda je elektrické vedení je opatřeno zemnicím vodičem, v souladu s platnými předpisy a normami. Uzemnění je povinné.

Výrobce nenese žádnou zodpovědnost za případné škody v případě, že není respektováno toto nařízení.

Pokud není na spotřebiči namontována zástrčka, je třeba namontovat normalizovanou zástrčku na přívodní kabel, která je vhodná pro uvedenou zátěž napětí na štítku spotřebiče.

V případě, že je požadováno trvalé připojení k síti, je třeba vložit mezi spotřebič a elektrický omnipolární spínač se vzdáleností mezi kontakty alespoň 3 mm. Dojde-li k poškození přívodní šňůry, je nutné neprodleně provést její výměnu kvalifikovaným technikem. Přívodní šňůra nesmí být stlačena ani zpřehýbaná.

**Nákres indukční varné desky**

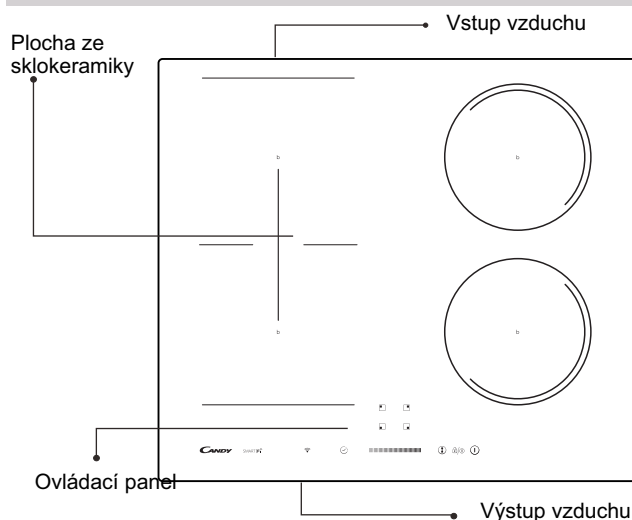

**Schéma ovládacího panelu**

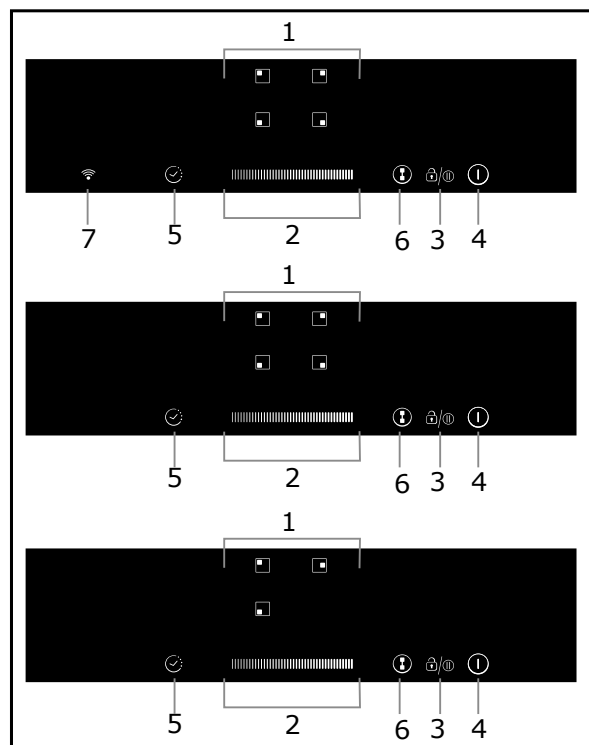

- Ovladače volby varné zóny
- Tlačítko regulace napájení/časovače
- Ovladač Pauza/Zablokování
- Ovladač ZAP/VYP
- Ovladač časovače
- Ovladač flexibilní plochy (některé modely ho nemají)
- Ovladač Wi-Fi

# Návod k použití

## Jak začít vaření

Dotkněte se ovládání ZAP/VYP na tři vteřiny. Po zapnutí bzučák pípne, všechny displeje ukazují "-" nebo "--", což znamená, že indukční varná deska je ve stavu pohotovostního režimu.

Na varnou zónu, kterou chcete použít, umístěte vhodnou nádobu.

- Ujistěte se, že dno nádoby a povrch varné zóny jsou čisté a suché.

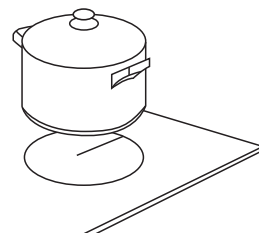

Při dotyku ovladače vybrané topné zóny začne indikátor vedle tlačítka blikat.

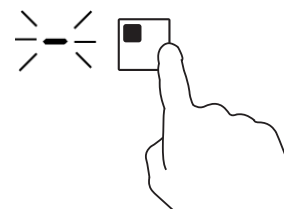

Zvolte nastavení tepla dotykem posuvníku.

- Jestliže do 1 minuty nestisknete žádné tlačítko, indukční varná deska se automaticky vypne. Budete muset začít znovu krokem 1.
- Kdykoliv během vaření můžete změnit nastavení tepelného výkonu.

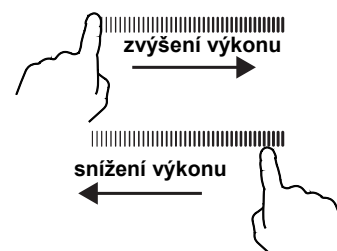

## Jestliže displej bliká střídavě s tepelným výkonem

To znamená, že:

- Jste neumístili nádobu na správnou varnou zónu nebo,
- nádoba, kterou používáte, není vhodná pro indukční vaření nebo,
- nádoba je příliš malá, nebo špatně vystředěná na varné zóně.

Pokud není na varné zóně vhodná nádoba, nehřeje.

Pokud není na varné zóně vhodná nádoba, displej se automaticky vypne po 2 minutách.



## Konec vaření

Dotkněte se ovladače zvolené varné zóny, kterou chcete vypnout.

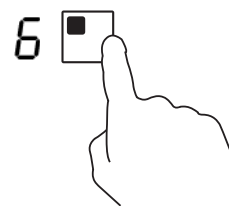

Vypněte varnou zónu dotykem posuvníku na "0".  
Zkontrolujte, zda se na displeji objeví "0".

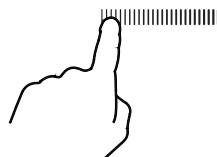

Vypněte celou varnou desku dotykem ovladače ZAP/VYP.



Pozor na horké povrchy

Když je varná zóna horká na dotyk, ukáže se "H". "H" zmizí, když se povrch ochladí na bezpečnou teplotu. To můžete použít také jako funkci úspory energie; jestliže chcete ohřát další nádoby, použijte plotýnku, která je ještě horká.



## Ovladač časovače

Časovač můžete použít dvěma různými způsoby:

- Můžete ho použít jako minutku. V tomto případě časovač po uplynutí nastaveného času nezapne žádnou varnou zónu.
- Můžete také nastavit, aby časovač po uplynutí nastaveného času zapnul jednu nebo více varných zón. Časovač lze nastavit maximálně na 99 min.

### a) Použití časovače jako minutky

**Pokud nevyberete žádnou varnou zónu**

Ujistěte se, že je varná deska zapnutá.

Poznámka: Můžete použít minutku, i když nevyberete žádnou varnou zónu.

Dotkněte se ovladače časovače, na displeji časovače se zobrazí "10" a "0" bliká.



Zvolte nastavení času dotykem posuvníku. (např. 5)

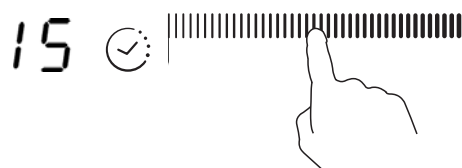

Dotkněte se ovladače časovače ještě jednou, "1" začne blikat.



Nastavte čas dotykem posuvníku (např. 9), nyní je časovač nastavený na 95 minut.



Je-li nastaven čas, začne se ihned odpočítávat. Na displeji se zobrazuje zbývající čas.

Bzučák bude pípat po dobu 30 vteřin a indikátor časovače ukáže "- -", jakmile bude nastavování času dokončeno.

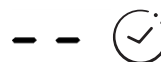

## b) Nastavení časovače pro vypnutí jedné nebo více varných zón

Nastavení jedné zóny

Dotkněte se ovladače zvolené varné zóny, u které chcete nastavit časovač.

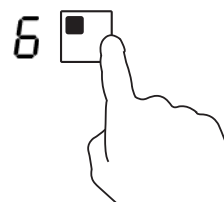

Dotkněte se ovladače časovače, na displeji časovače se zobrazí "10" a "0" bliká.



Zvolte nastavení času dotykem posuvníku. (např. 5)

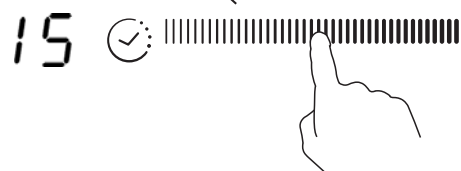

Dotkněte se ovladače časovače ještě jednou, "1" začne blikat.

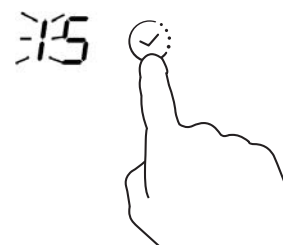

Nastavte čas dotykem posuvníku (např. 9), nyní je časovač nastavený na 95 minut.



Je-li nastaven čas, začne se ihned odpočítávat. Na displeji se zobrazuje zbývající čas.

POZNÁMKA: Červená kontrolka u ukazatele výkonu se rozsvítí a signalizuje výběr této zóny.



Po uplynutí nastaveného času se příslušná varná zóna automaticky vypne.



Ostatní varné zóny, pokud byly zapnuté již předtím, zůstanou v provozu.

### Nastavení více zón

Postup pro nastavení více zón je podobný krokům nastavení jedné zóny;

Pokud nastavíte čas pro několik varných zón současně, desetinné tečky příslušné varné zóny se rozsvítí. Na minutovém displeji se zobrazují minuty časovače. Tečka odpovídající zóny bliká.

Zobrazuje se takto:

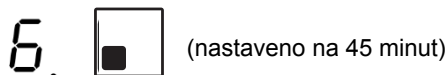
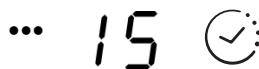
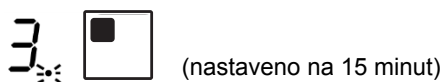

Po uplynutí nastaveného času se příslušná varná zóna vypne. Pak se ukáže nový minutový časovač a

tečka



(nastaveno na 30 minut)



odpovídající zóny bude blikat.

Zobrazuje se takto:

Dotkněte se ovladače zvolené varné zóny, příslušný časovač se zobrazí v indikátoru časovače.

### c) Zrušení časovače

Dotkněte se ovladače zvolené varné zóny, u které chcete zrušit časovač.

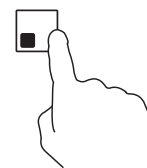



Dotkněte se časovače, indikátor bliká.





Dotkněte se posuvníku k nastavení časovače na "00" a tím se časovač zruší.

## Zablokování ovládání

- Tlačítka na předním panelu můžete zablokovat, abyste zabránili změně nastavení (např. dětmi).
- Jsou-li ovladače zablokovány, všechny ovladače kromě ovládání ZAP/VYP jsou deaktivovány.

Zablokování ovladačů	
Dotkněte se a na chvíli podržte zablokování  .	Indikátor časovače ukáže "Lo"
Odblokování ovladačů	
Dotkněte se a na chvíli podržte zablokování  .	



Když je varná deska v režimu zablokování, všechny ovladače kromě ZAP/VYP jsou deaktivovány  , indukční varnou desku můžete v nouzové situaci vypnout pomocí ovladače ZAP/VYP  , ale při dalším použití ji musíte nejprve odblokovat.

## Režim pauzy

- Můžete vypnout jen ohřev, nikoli celou varnou desku.
- Po vstupu do režimu Pauza jsou všechny ovladače kromě ovládání ZAP/VYP deaktivovány.

Vstup do režimu pauzy	
Dotkněte se ovladače Zablokování/pauza.	Všechny ukazatele zobrazují „11“.
Výstup z režimu pauzy	
Dotkněte se ovladače Zablokování/pauza.	



Když je varná deska v režimu pauzy, všechny ovladače kromě ZAP/VYP jsou deaktivovány  , indukční varnou desku můžete v nouzové situaci vypnout pomocí ZAP/VYP  . Pokud z režimu pauzy nevystoupíte, varná deska se po 10 minutách vypne.

## DVOJITÉ ZÓNY (Pouze modely CTP634SC)

V této zóně je možné použít nádobí s průměrem mezi 160 mm a 290 mm, aby byla v zóně zajištěna větší flexibilita.

### FLEXIBILNÍ PLOCHA

- Tato plocha může být kdykoliv použita jako jedna zóna nebo jako dvě různé zóny, podle potřeby vaření.
- Volná plocha je tvořena dvěma nezávislými induktory, které lze ovládat samostatně.

#### Jako velká zóna

1. Chcete-li aktivovat volnou plochu jako jednu velkou zónu, dotkněte se ovladače flexibilní plochy.

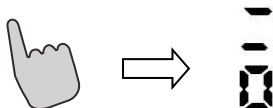

2. U velké zóny doporučujeme následující použití:

Nádobí: Nádobí o průměru 250 mm nebo 280 mm (můžete použít čtvercové nebo oválné nádobí).

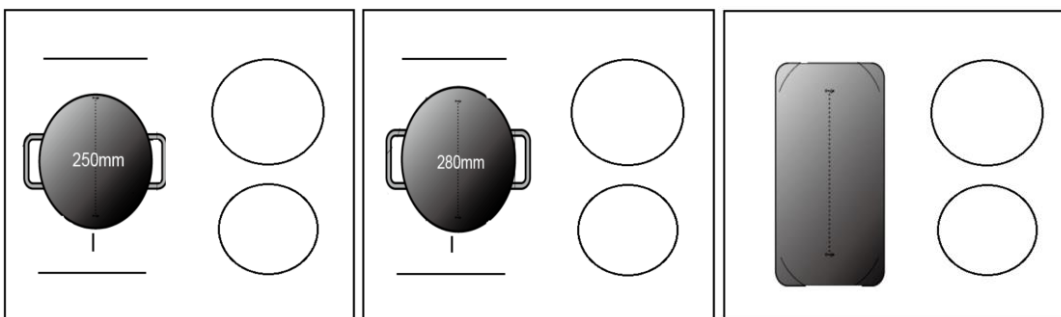

Nedoporučujeme provádět jiné postupy kromě výše uvedených tří postupů, protože jinak by mohlo dojít ke zhoršení ohřevu spotřebiče.

#### Jako dvě nezávislé zóny

Chcete-li použít flexibilní plochu jako dvě různé zóny, můžete mít dvě možnosti ohřevu.

- (a) Položte nádobu na pravou horní stranu nebo na pravou dolní stranu flexibilní plochy.

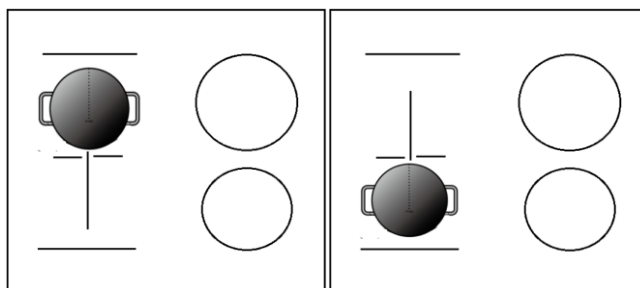

- (b) Položte dvě nádoby na obě strany flexibilní plochy.

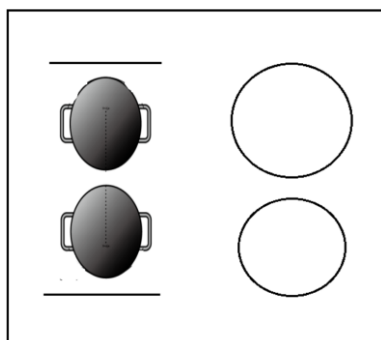

Poznámka: Přesvědčte se, že nádoba je větší než 12 cm.

## Funkce Wi-Fi (POUZE PRO CTP644SCWIFI)

Nejprve byste si měli stáhnout aplikaci Simply-Fy a nainstalovat si ji do svého přenosného zařízení. Poté zaregistrujte svou indukční varnou desku.

Podrobnosti jsou uvedeny v příloze.

Chcete-li použít funkci Wi-Fi, zapněte varnou desku a stiskněte tlačítko Wi-Fi. LED dioda Wi-Fi bude rychle blikat po dobu 5 sekund, což znamená, že je zaváděn modul Wi-Fi. Pokud se modul Wi-Fi připojí k routeru, LED dioda Wi-Fi zůstane svítit. V opačném případě bude LED dioda Wi-Fi blikat v cyklech 1 sekunda svítí a 1 sekunda nesvítí. Pokud se správně připojíte, můžete v aplikaci Simply-Fy najít mnoho informací o varné desce, např. výkon zóny, dobu zbytkového tepla.



## Režim zesilovače výkonu

### Zapnutí funkce zesilovače výkonu

Dotkněte se ovladače zvolené varné zóny

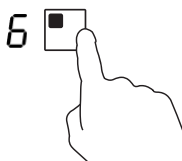

Dotkněte se posuvníku na „b“. Zkontrolujte, zda se na displeji objeví „b“.



### Vypnutí režimu zesilovace výkonu

Dotkněte se ovladače zvolené varné zóny, u které chcete vypnout funkci zesilovače.

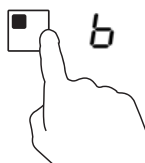

Zvolte nastavení tepla dotykem posuvníku.



- Funkci je možné použít pouze pro jakoukoli varnou zónu.
- Varná zóna se vrátí na své původní nastavení po 5 minutách.
- V případě, že původní nastavení bylo 0, vrátí se na 9 po 5 minutách.



**Poznámka:** Doporučuje se, aby se odsávání digestoře zapnulo několik minut před vařením a vypnulo několik minut po ukončení vaření.

## Režim pauzy

- Můžete vypnout jen ohřev, nikoli celou varnou desku.
- Po vstupu do režimu Pauza jsou všechny ovladače kromě ovládání ZAP/VYP deaktivovány.

Vstup do režimu pauzy	
Dotkněte se ovladače Zablokování/pauza.	Všechny ukazatele zobrazují „11“.
Odblokování ovladačů	
Dotkněte se ovladače Zablokování/pauza.	



Když je varná deska v režimu pauzy, všechny ovladače kromě ZAP/VYP jsou deaktivovány; , indukční varnou desku můžete v nouzové situaci vypnout pomocí ZAP/VYP .

## Funkce Řízení výkonu

- Je možné nastavit maximální úroveň výkonu pro indukční varnou desku a volit různé výkonové rozsahy.
- Indukční varné desky se mohou automaticky samy omezit, aby pracovaly při nižší úrovni výkonu a nedošlo k přetížení.

### Zapnutí funkce Řízení výkonu

Zapněte varnou desku a současně stiskněte tlačítko Ovladač časovače a zablokování.

Ukazatel časovače zobrazí „P5“, což znamená úroveň výkonu 5. Výchozí nastavení je 7,0 kW.

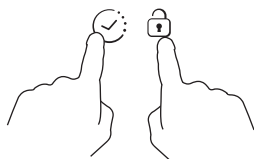

### Chcete-li přepnout na jiný výkon

Zvolte úroveň výkonu dotykem posuvníku. Existuje 5 úrovní výkonu, od „P1“ do „P5“. Ukazatel časovače zobrazí jednu z nich.

„P1“: Maximální příkon je 2,5 kW.

„P2“: Maximální příkon je 3,5 kW.

„P3“: Maximální příkon je 4,5 kW.

„P4“: Maximální příkon je 5,5 kW.

„P5“: Maximální příkon je 7,0 kW.

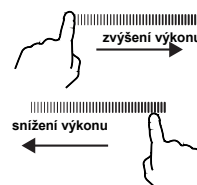

### Potvrzení a ukončení funkce Řízení výkonu

Pro potvrzení současně stiskněte tlačítko Ovladač časovače a zablokování. Varná deska se vypne.

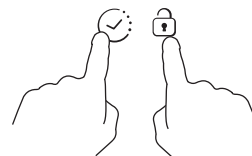

## Výběr sady nádobí pro vaření



kovová pánev pro smažení



hrnec z nerez oceli

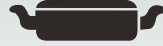

kovový kastrol



kovový kotlík



smaltovaná konvice z nerez oceli



smaltovaný hrnec



kovový talíř

Pro přípravu pokrmů na indukční varné desce existuje široký výběr nádobí. Tato varná deska je schopna rozpoznat mnoho druhů nádobí, jehož vhodnost můžete otestovat některou z následujících metod:

1. Umístěte varnou nádobu na varnou zónu. Pokud se na indikátoru zobrazí stupeň výkonu, znamená to, že varná nádoba je vhodná; pokud se ale objeví symbol "U", varná nádoba není vhodná pro použití na této varné desce.
2. Přiložte na varnou nádobu magnet: pokud je magnet varnou nádobou přitahován, je nádoba vhodná pro použití na této varné desce.

**Poznámka:** Varná nádoba: dno musí být vyrobena z materiálů, které jsou magneticky vodivé.

Tvar varné nádoby: musí mít ploché dno o průměru více než 14 cm.

3. Používejte nádobí, kterého průměr je větší než zvolená zóna. Použitím mírně širší nádoby se energie využije s maximální účinností. Pokud použijete nádobí s menším průměrem, účinnost nebude postačující. Nádoby s průměrem dna menším než 140 mm varná deska nedetekuje.



## Čištění s údržba

Čištění povrchu varné desky je třeba provádět podle následujících doporučení:

Typ nečistoty	Způsob vyčištění	Pomůcka k provedení čištění
malé zašpinění	s použitím teplé vody; následně osušit	mycí houba
větší zašpinění	s použitím teplé vody a speciální drátěnky pro sklokeramické povrchy ; následně osušit	speciální houba pro povrchy ze sklokeramiky
usazeniny	polít usazeninu bílým octem a poté osušit měkkou utěrkou	lepící fólie pro povrchy ze sklokeramiky
rozpuštěný cukr, plasty nebo hliník	Odstranit zbytky pomocí stěrky vhodné k použití na povrchy ze sklokeramiky (pro ochránění skla je lépe používat výrobky na bázi silikonu)	lepící fólie pro povrchy ze sklokeramiky

**Poznámka:** před čištěním je vždy třeba odpojit spotřebič od zdroje el. proudu.

## Signalizace poruch a příslušná kontrola

Pokud se objeví anomálie v chodu v provozu indukční varné desky, automaticky se přepne do chráněného módu a displej signalizuje některý z následujících kódů :

Porucha	Možné příčiny	Řešení
F0/F1/F2	porucha na ventilátoru	kontaktovat servisní středisko
F3-F8	porucha na čidle pro teplotu	kontaktovat servisní středisko
E1/E2	anomálie v elektrickém napětí	zkontrolovat přívod elektrického proudu. Po provedení této kontroly znovu přístroj zapnout
E3/E4	anomálie teploty	zkontrolovat varnou nádobu
E5/E6	nedostatečné vyzařování tepla	nechat přístroj vychladnout a poté jej znovu zapnout

Tato tabulka obsahuje nejčastěji se vyskytující závady.

Nikdy neprovádějte demontáž varné desky sami, předejdete tak riziku způsobení ještě větších škod.

## SERVISNÍ SLUŽBA ZÁKAZNÍKŮM

### Před žádostí o servisní opravu

V případě závady v chodu spotřebiče doporučujeme nejprve:

- zkontrolovat zda je zástrčka správně zasunuta v zásuvce elektrického proudu;
- zkontrolovat zda závada není popsána v dále uvedené tabulce závad.

V případě, že se nepodaří zjistit příčinu závady v chodu:

vypnout spotřebič a kontaktovat Technickou servisní službu zákazníkům.

## Dodatek

---

Obsah celého tohoto návodu k použití byl pečlivě zkontrolován. Přesto nemůže výrobce zodpovídat za tiskové chyby nebo výpadky v textu.  
Dále upozorňujeme, že případné revize tohoto návodu k použití mohou být provedeny bez předchozího upozornění.  
Ilustrace výrobku se vztahuje k právě aktuálnímu provedení.

---



**POZOR:** tento výrobek nesmí být likvidován společně s komunálním odpadem. Je třeba zajistit jeho likvidaci odděleně.

Tento elektrospotřebič byl vyroben v souladu s nařízením evropské směrnice 2012/19/EC o likvidaci elektrických a elektronických zařízení.

Jistota, že tento výrobek byl vyroben za respektování předepsaných nařízení, napomáhá prevenci možných škod na životním prostředí a na zdraví, ke kterým by došlo při nerespektování tohoto nařízení.

Tento symbol značí, že tento výrobek nesmí být zlikvidován společně s běžným domácím odpadem, je nutné, aby jeho likvidaci zajistilo některé ze specializovaných recyklačních center pro elektrický a elektronický materiál.

Pro získání potřebných informací o nakládání s výrobkem a o jeho likvidaci je vhodné kontaktovat místní sběrné středisko anebo se obrátit na prodejnu, kde byl tento výrobek zakoupen.