

NÁVOD K OBSLUZE

sloupový ventilátor

Professor
SL800



TECHNICKÉ PARAMETRY



Jmenovitý rozsah napětí	220-240V
Jmenovitý kmitočet	50Hz
Jmenovitý příkon	45W
Třída ochrany před úrazem el. proudem	II
Hladina akustického výkonu	53,8 dB(A)
Výška	80 cm
Maximální průtok ventilátoru	5,10 m ³ /min
Provozní hodnota	0,15 (m ³ /min)/W
Baterie v dálkovém ovládní	1x CR2025 (3V) součástí balení
Spotřeba energie v pohotovostním režimu	0,48 W
Maximální rychlost proudění vzduchu	3,27 m/s
Norma pro měření provozní hodnoty	EN 50564:2011, IEC 60879:1986+cor1:1992, EN 60704-1:2010+A11:2012, EN60704-2-7:1998
Kontakt pro poskytnutí dalších informací	Zásobování a.s., Chlumecká 3376, 27601 Mělník, ČR

Důležité bezpečnostní pokyny



Tento návod k obsluze je součástí výrobku. Obsahuje důležité informace a bezpečnostní pokyny. Pozorně si tento návod přečtěte a ponechejte si jej pro případné pozdější použití. Jestliže výrobek předáte jiným osobám, odevzdejte spolu s ním i tento návod.

Tento spotřebič mohou používat děti ve věku 8 let a starší a osoby se sníženými fyzickými, smyslovými či mentálními schopnostmi nebo nedostatkem zkušeností a znalostí, pokud jsou pod dozorem nebo byly poučeny o používání spotřebiče bezpečným způsobem a rozumí případným nebezpečím.

Děti si se spotřebičem nesmějí hrát.

Čištění a údržbu prováděnou uživatelem nesmějí provádět děti, pokud nejsou starší 8 let a pod dozorem.

Děti mladší 8 let se musí držet mimo dosah spotřebiče a jeho přívodu.

Ventilátor nenechávejte zapnutý bez dozoru.

Před prvním použitím zkontrolujte, zda údaj na výrobním štítku odpovídá napětí ve vaší elektrické síti. Z hlediska bezpečnosti smí být spotřebič zapojen pouze do zásuvky, která odpovídá platným předpisům a technickým normám.

Před každým použitím ventilátoru zkontrolujte jeho celkový technický stav, neporušenost přívodní šňůry a stav zástrčky z hlediska poškození. Jestliže přístroj vykazuje nějakou závadu, neuvádějte ho do provozu.

Ventilátor nikdy nezakrývejte žádnými předměty. Nestrkejte žádné předměty skrz ochrannou mřížku ventilátoru!

Ventilátor používejte výhradně ve vnitřních prostorách s výjimkou prostor jako prádelny, koupelny a v blízkosti jiných zdrojů vody. Ventilátor je určen pouze pro používání v domácnostech, kancelářích a podobných prostorech. Ventilátor není určen pro používání venku, pod širým nebem!

Ventilátor nepoužívejte v místnostech s vysokou prašností nebo vlhkostí (např. v prádelnách, koupelnách apod.), v prostorech, kde se skladují chemické látky, v průmyslovém prostředí.

Ventilátor umístěte na rovný, pevný, stabilní a suchý povrch. Ventilátor nevystavujte vlhkému a chemicky agresivnímu prostředí.

Ventilátor neponořujte do vody nebo jiné tekutiny.

Ventilátor udržujte v dostatečné vzdálenosti od otevřeného ohně a dalších zdrojů tepla.

Je-li napájecí přívod, zástrčka nebo jiný díl tohoto spotřebiče poškozen, nepoužívejte ho. Musí být nahrazen výrobcem nebo autorizovaným servisním technikem či podobně kvalifikovanou osobou, aby se zabránilo vzniku nebezpečné situace.

Neprovádějte sami žádné opravy ventilátoru. Pokud je to nutné, obraťte se na autorizovaný servis.

Pro zamezení úrazu elektrickým proudem a požáru NEPONORUJTE SPOTŘEBIČ DO VODY ANI JINÝCH TEKUTIN. Stane-li se tak, NEDOTÝKEJTE SE spotřebiče, okamžitě jej odpojte od elektrické sítě a obraťte se na autorizovaný servis.

Neobsluhujte spotřebič mokřými rukama.

Nenechávejte přívodní šňůru spotřebiče viset přes ostrou hranu stolu nebo pultu a zabraňte jejímu dotyku s horkým povrchem, například se sporákem. Dbejte na to, aby se o kabel nezakopávalo.

Nepokládejte spotřebič ani přívodní šňůru na horkou plochu.

Netahejte za přívodní kabel, nepřekrucujte jej a nenavíjejte na tělo spotřebiče. Ventilátor rovněž nepřemisťujte taháním za přívodní kabel.

Předtím, než začnete spotřebič čistit a v případě, že jej nebudete po delší dobu používat, vytáhněte vidlici síťového přívodu ze zásuvky. Neodpojujte ventilátor ze zásuvky tahem za kabel, ale vždy tahem za zástrčku!

Při vypínání vždy nejprve spotřebič vypněte stlačením tlačítka a teprve potom můžete vypojit spotřebič ze sítě.

Opravy el.spotřebičů zn. Professor smějí být prováděny pouze odborníky. Neodborné opravy mohou vystavit uživatele značnému nebezpečí.

Vyobrazení a popis výrobku

1. Ovládací panel
2. LED diody
3. Úchyt pro přenášení/manipulaci
4. Tělo ventilátoru s mřížkou pro průchod vzduchu
5. Podstavec (2 díly)
6. Dálkové ovládání
7. Kabel (není vyobrazen)
8. Šroubky (4 + 2 ks, nejsou vyobrazeny)

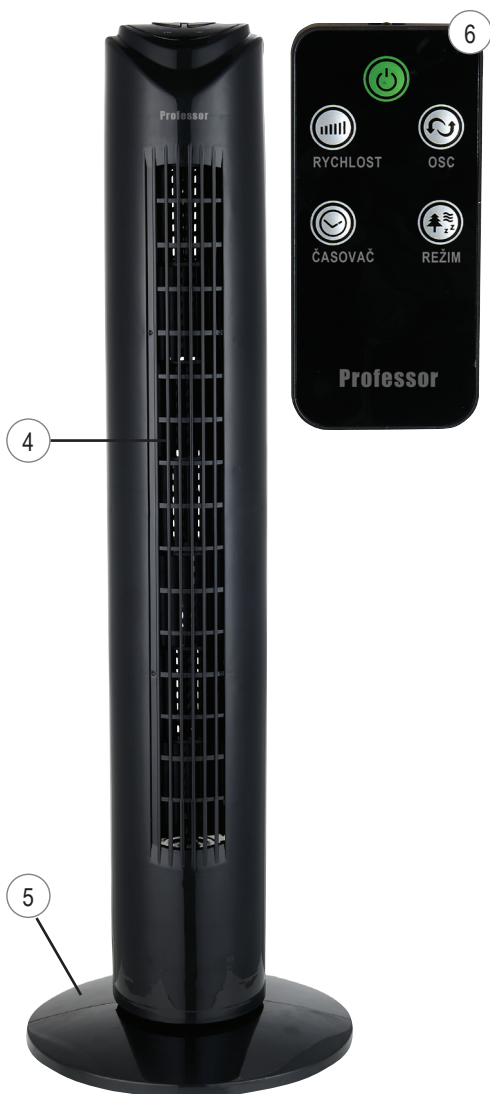

Ovládací panel

- a) Světelná indikace rychlosti ventilátoru
- b) Světelná indikace nastavení časovače
- c) Světelná indikace zapnutí oscilace
- d) Světelná indikace nastavení režimu

⏻ – zapnutí/vypnutí ventilátoru

Režim – přepínání režimu Normální/Noční/Auto

Rychlost – přepínání rychlosti 1-2-3

Časovač – nastavení časovače 0,5 h – 7,5 h

Oscilace – zapnutí/vypnutí oscilace

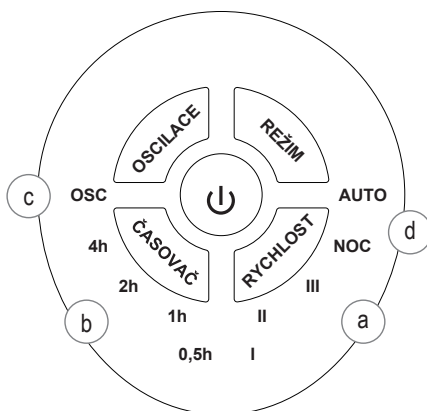

Sestavení ventilátoru

Vybalte ventilátor z krabice a odstraňte veškerý obalový materiál, který zlikvidujte vhodným způsobem. Držte jej mimo dosah dětí, hrozí nebezpečí udušení! Ujistěte se, že je výrobek kompletní, viz Popis výrobku. Zjistíte-li, že některá část výrobku chybí nebo je poškozená, výrobek nesestavujte a obraťte se na prodejce.

Obr. 1

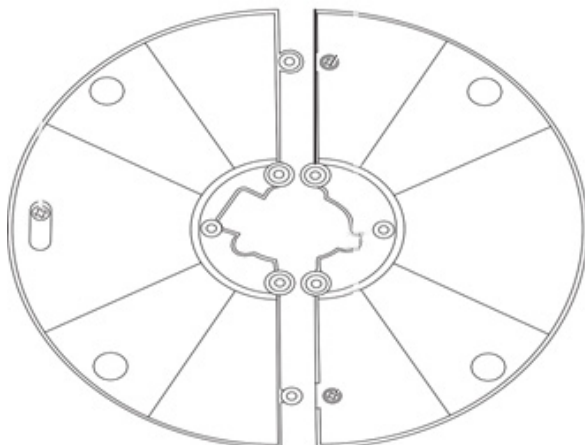

Obr. 2

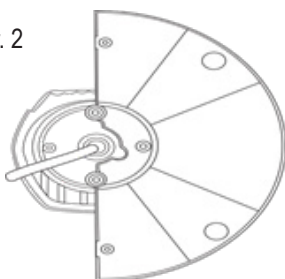

Obr.3

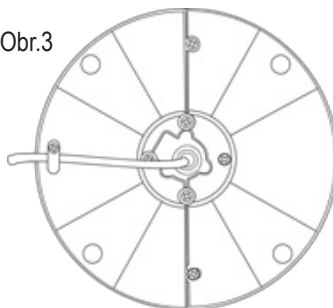

Nejprve sestavte podstavec (obr. 1-3) – oba díly spojte a poté připevněte ke spodu ventilátoru přiloženými šroubky – 4 delšími šrouby přišroubujte podstavec k ventilátoru a 2 kratšími šrouby ještě zajistěte obě poloviny podstavce k sobě. Kabel zajistěte proti namáhání (obr. 3).

Obsluha ventilátoru

Ventilátor umístěte na rovný a pevný povrch, v souladu s návodem. Před prvním použitím vytáhněte plastovou fólii z prostoru pro baterie. Ventilátor zapojte do el. sítě. Stlačením tlačítka  na dálkovém ovladači nebo na kontrolním panelu ventilátor zapnete a opětovným stlačením vypnete.

S pomocí dalších tlačítek na dálkovém ovládání nebo kontrolním panelu můžete ventilátor nastavovat. Nastavení se projeví rozsvícením příslušné světelné indikace.

- **Režim** – Po zapnutí je ventilátor v normálním režimu, pracuje dle nastavení. Stlačením tlačítka Režim můžete přepnout do Nočního nebo Auto režimu; rozsvítí se příslušná kontrolka. V Auto režimu se bude automaticky měnit rychlost ventilátoru a tím simulovat přirozený vánek. V Nočním režimu se bude rychlost ventilátoru pomalu snižovat. (0-30 minut vysoká rychlost, 31-60 minut střední rychlost, 61 minut a dále nejnižší rychlost).
- **Rychlost** – Postupným opětovným stlačováním tlačítka Rychlost můžete přepínat rychlost ventilátor od nejnižší 1 po nejvyšší 3. Rozsvítí se příslušná kontrolka.
- **Časovač** – Postupným opětovným stlačováním tlačítka Časovač můžete nastavit automatické vypnutí ventilátoru za 0,5 hodiny až 7,5 hodiny. Postupně se budou rozsvěcet příslušné kontrolky a čas se bude nasčítávat.
- **Oscilace** – Stlačením tlačítka Oscilace vypnete/zapnete automatickou oscilaci ventilátoru. Rozsvítí se příslušná kontrolka.

Výměna baterií v dálkovém ovladači

Prostor pro baterie se nachází na zadní straně dálkového ovladače, viz obr. 4. Současným stlačením ve směru **a** táhnutím ve směru **b** prostor pro baterie vyjměte. Starou baterii ekologicky zlikvidujte a vložte novou CR2025 baterii tak, aby kladný pól směřoval nahoru.

Obr. 4

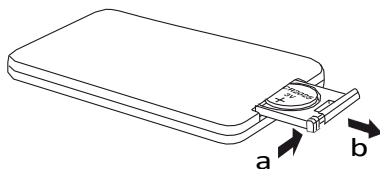

Čištění a údržba

Předtím, než začnete ventilátor čistit a v případě, že jej nebudete po delší dobu používat, zkontrolujte, že je vypnutý a vytáhněte vidlici síťového přívodu ze zásuvky. Neodpojujte ventilátor ze zásuvky tahem za kabel, ale vždy tahem za zástrčku!

Povrch ventilátoru otřete čistým, suchým hadříkem. V případě většího znečištění, ventilátor rozeberte a jednotlivé části, kromě vidlice síťového kabelu, otřete mírně navlhčeným hadříkem. Než ventilátor znovu sestavíte, nechte všechny části pořádně vyschnout. Dbejte na to, aby se voda nedostala do motorové jednotky! Stane-li se tak, potom přístroj nepoužívejte a obraťte se na autorizovaný servis.

Nepoužívejte k čištění brusné čisticí prostředky, benzín a jiná rozpouštědla nebo jiné agresivní chemikálie. Nebudete-li ventilátor používat delší dobu, uschovejte ho na čistém, suchém místě mimo dosah dětí.



Zpětný odběr elektroodpadu Informace pro uživatele k likvidaci elektrických a elektronických zařízení (z domácnosti)

Uvedený symbol na výrobku nebo v průvodní dokumentaci znamená, že použité elektrické nebo elektronické výrobky nesmí být likvidovány společně s komunálním odpadem. Za účelem správné likvidace výrobku jej odevzdejte na určených sběrných místech, kde budou přijata zdarma.

Správnou likvidací tohoto produktu pomůžete zachovat cenné přírodní zdroje a napomáháte prevenci potenciálních negativních dopadů na životní prostředí a lidské zdraví, což by mohly být důsledky nesprávné likvidace odpadů. Další podrobnosti si vyžádejte od místního úřadu, nejbližšího sběrného místa, v Zákonu o odpadech příslušné země, v ČR č. 185/2001 Sb. v platném znění. Dále rovněž na www.zasobovani.cz/odber a na internetových stránkách www.elektrowin.cz a www.asekol.cz (likvidace elektroodpadu).

Při nesprávné likvidaci tohoto druhu odpadu mohou být v souladu s národními předpisy uděleny pokuty.

Záruční prohlášení

Děkujeme Vám za důvěru v tento výrobek. Věříme, že s ním budete maximálně spokojeni. Jestliže jste se rozhodli zakoupit některý výrobek z oblasti drobných kuchyňských spotřebičů, péče o tělo nebo spotřební elektroniky, dovoluujeme si Vás upozornit na několik skutečností.

- Při výběrání přístroje pečlivě zvažte, jaké funkce od přístroje požadujete. Pokud Vám nebude výrobek v budoucnu vyhovovat, není tato skutečnost důvodem k reklamaci.
- Před prvním použitím si pozorně přečtěte přiložený návod a důsledně se jím řiďte.
- Veškeré výrobky slouží pro domácí použití. Pro profesionální použití jsou určeny výrobky specializovaných výrobců.
- Všechny doklady o koupi a o případných opravách Vašeho výrobku doporučujeme uschovat po dobu 3 let pro poskytnutí maximálně kvalitního záručního a pozáručního servisu.

Na tento domácí spotřebič poskytujeme záruku na bezchybnou funkci po dobu **24 měsíců** od data zakoupení výrobku spotřebitelem. Záruka se vztahuje na závady způsobené chybou výroby nebo vadou materiálu.

Záruku lze uplatňovat u organizace, u které byl výrobek zakoupen. Záruka je neplatná, jestliže je závada způsobena mechanickým poškozením (např. při přepravě), nesprávným používáním nebo používáním v rozporu s návodem k obsluze, neodvratnou událostí (např. živelná pohroma), byl-li výrobek připojen na jiné síťové napětí, než pro které je určen a také v případě úprav nebo oprav provedených osobami, jež k tomuto zákroku nemají oprávnění. Výrobky jsou určeny pro použití v domácnosti. Při použití jiným způsobem nemůže být záruka uplatněna.

V případě poruchy se obraťte na prodejce, u kterého jste výrobek zakoupili, nebo na celostátního nositele servisu. Při reklamaci doporučujeme doložit doklad o koupi výrobku.

V případě nerespektování těchto zásad nemůžeme uznat případnou reklamaci.

Celostátní nositel servisu zajišťující opravy a náhradní díly prostřednictvím smluvních partnerů je:
Zásobování a. s.

Chloumecká 3376, 276 01 Mělník
tel.: +420 315 646 160
reklamace@zasobovani.cz
www.Eva.cz