

Art.Nr.
5906208901
AusgabeNr.
5906208850
Rev.Nr.
30/06/2016



scheppach



SG2000

DE	Inverter Stromerzeuger Originalbetriebsanleitung	6-14
GB	Inverter generator Translation from the original instruction manual	15-23
FR	Générateur Inverter Traduction du manuel d'origine	24-32
CZ	Měníče generátor energie Překlad z originálního návodu	33-41
SK	Meniče generátor energie Prevod iz originalnih navodil za uporabo	42-50
EE	Inverter-elektrogenaator Tõlge Originaalkasutusjuhend	52-60
LT	Generatorius su keitikliu Vertimas originali naudojimo instrukcija	61-69
LV	Invertors-elektroenerģijas ģenerators Oriģinālās lietošanas instrukcijas tulkojums	70-78

Nachdrucke, auch auszugsweise, bedürfen der Genehmigung. Technische Änderungen vorbehalten. Abbildungen beispielhaft!

	<p>DE</p> <p>Nur für EU-Länder. Werfen Sie Elektrowerkzeuge nicht in den Hausmüll! Gemäß europäischer Richtlinie 2012/19/EU über Elektro- und Elektronik-Altgeräte und Umsetzung in nationales Recht müssen verbrauchte Elektrowerkzeuge getrennt gesammelt und einer umweltgerechten Wiederverwertung zugeführt werden.</p>		<p>SK</p> <p>Kun for EU-lande. Elværkøjt må ikke bortskaffes som almindeligt affald! I henhold til det europæiske direktiv 2012/19/EU om bortskaffelse af elektriske og elektroniske produkter og gældende national lovgivning skal brugt elværkøjt indsamles separat og bortskaffes på en måde, der skåner miljøet mest muligt.</p>
	<p>GB</p> <p>Only for EU countries. Do not dispose of electric tools together with household waste material! In observance of European directive 2012/19/EU on wasted electrical and electronic equipment and its implementation in accordance with national law, electric tools that have reached the end of their life must be collected separately and returned to an environmentally compatible recycling facility.</p>		<p>SI</p> <p>Samo za države EU. Električnega orodja ne odstranjujete s hisnimi odpadki! V skladu z Evropsko direktivo 2012/19/EU o odpni električni in elektronski opremi in z njenim izvajanjem v nacionalni zakonodaji je treba električna orodja ob koncu njihove življenjske dobe ločeno zbirati in jih predati v postopek okulju prijaznega recikliranja.</p>
	<p>FR</p> <p>Pour les pays européens uniquement Ne pas jeter les appareils électriques dans les ordures ménagères! Conformément à la directive européenne 2012/19/EU relative aux déchets d'équipements électriques ou électroniques (DEEE), et à sa transposition dans la législation nationale, les appareils électriques doivent être collectés à part et être soumis à un recyclage respectueux de l'environnement.</p>		<p>HU</p> <p>Csak EU-országok számára. Az elektromos kéziszerszámokat ne dobja a háztartási szemétkébe! A használt villamos és elektronikai készülékekről szóló 2012/19/EU irányelv és annak a nemzeti jogba való átültetése szerint az elhasznált elektromos kéziszerszámokat külön kell gyűjteni, és környezetbarát módon újra kell hasznosítani.</p>
	<p>IT</p> <p>Solo per Paesi EU. Non gettare le apparecchiature elettriche tra i rifiuti domestici! Secondo la Direttiva Europea 2012/19/EU sui rifiuti di apparecchiature elettriche ed elettroniche e la sua attuazione in conformità alle norme nazionali, le apparecchiature elettriche esauste devono essere raccolte separatamente, al fine di essere reimpiegate in modo eco-compatibile.</p>		<p>HR</p> <p>Samo za EU-države. Električne alate ne odlažite u kućne otpatke! Prema Europskoj direktivi 2012/19/EU o starim električnim i elektroničkim strojevima i usklađivanju s hrvatskim pravom istrošeni električni alati moraju se sakupljati odvojeno i odvesti u pogon za reciklažu.</p>
	<p>NL</p> <p>Allen voor EU-landen. Geef elektrisch gereedschap niet met het huisvuil mee! Volgens de Europese richtlijn 2012/19/EU inzake oude elektrische en elektronische apparaten en de toepassing daarvan binnen de nationale wetgeving, dient gebruikt elektrisch gereedschap gescheiden te worden ingezameld en te worden afgevoerd naar een recycle bedrijf dat voldoet aan de geldende milieu-eisen.</p>		<p>CZ</p> <p>Jen pro státy EU. Elektrické nářadí nevyhazujte do komunálního odpadu! Podle evropské směrnice 2012/19/EU o nakládání s použitými elektrickými a elektronickými zařízeními a odpovídajících ustanovení právních předpisů jednotlivých zemí se použitá elektrická nářadí musí sbírat odděleně od ostatního odpadu a podrobit ekologicky šetrnému recyklování.</p>
	<p>ES</p> <p>Sólo para países de la UE ¡No deseche los aparatos eléctricos junto con los residuos domésticos! De conformidad con la Directiva Europea 2012/19/EU sobre residuos de aparatos eléctricos y electrónicos y su aplicación de acuerdo con la legislación nacional, las herramientas eléctricas cuya vida útil haya llegado a su fin se deberán recoger por separado y trasladar a una planta de reciclaje que cumpla con las exigencias ecológicas.</p>		<p>PL</p> <p>Tylko dla państw UE. Proszę nie wyrzucać elektronarzędzi wraz z odpadami domowymi! Zgodnie z europejską Dyrektywą 2012/19/EU dot. zużytego sprzętu elektrycznego i elektronicznego oraz odpowiednikiem w prawie narodowym zużyte elektronarzędzia muszą być oddzielnie zbierane i wprowadzane do ponownego użytku w sposób nieszkodliwy dla środowiska.</p>
	<p>PT</p> <p>Apenas para países da UE. Não deite ferramentas eléctricas no lixo doméstico! De acordo com a directiva europeia 2012/19/EU sobre ferramentas eléctricas e electrónicas usadas e a transposição para as leis nacionais, as ferramentas eléctricas usadas devem ser recolhidas em separado e encaminhadas a uma instalação de reciclagem dos materiais ecológica.</p>		<p>RO</p> <p>Numai pentru țările din UE. Nu aruncați echipamentele electrice la fel ca reziduurile menajere! Conform Directivei Europene 2012/19/EU privitoare la echipamente electrice și electronice scoase din uz și în conformitate cu legile naționale, echipamentele electrice care au ajuns la finalul duratei de viață trebuie să fie colectate separat și trebuie să fie predate unei unități de reciclare.</p>
	<p>SE</p> <p>Gäller endast EU-länder. Elektriska verktyg får inte kastas i hushållssoporna! Enligt direktivet 2012/19/EU som avser äldre elektrisk och elektronisk utrustning och dess tillämpning enligt nationell lagstiftning ska uttjänta elektriska verktyg sorteras separat och lämnas till miljövänlig återvinning.</p>		<p>EE</p> <p>Kehtib vaid EL maade suhtes. Ärge kasutage elektritööriistu koos majapidamisjätmetega! Vastavalt EÜ direktiivile 2012/19/EU elektri- ja elektroonikaseadmete jätmete osas ja kooskõlas igas riigis kehtivate seadustega, kehtib kohustus koguda kasutatud elektritööriistad eraldi kokku ja suunata need keskkonnasõbralikku taasinglusesse.</p>
	<p>FI</p> <p>Koskee vain EU-maita. Älä hävitä sähkötyökalua tavallisen kotitalousjätteen mukana! Vanhoja sähkö- ja elektroniikkalaitteita koskevan EU-direktiivin 2012/19/EU ja sen maakohtaisten sovellusten mukaisesti käytetyt sähkötyökalut on toimitettava ongelmajätteen keräyspisteeseen ja ohjattava ympäristöstä-väliseen kierrätykseen.</p>		<p>LV</p> <p>Tikai attiecībā uz ES valstīm. Neutilizējiet elektriskās ierīces kopā ar sadzīves atkritumiem! Ievērojot Eiropas Direktīvu 2012/19/EU par elektrisko un elektronisko iekārtu atkritumiem un tās ieviešanu saskaņā ar nacionālo likumdošanu, elektriskās ierīces, kas nokalpojušas savu mūžu, ir jāsavāc atsevišķi un jāatgriež videi draudzīgās pārstrādes vietās.</p>
	<p>NO</p> <p>Kun for EU-land. Kast aldri elektroverktøy i husholdningsavfallet! I henhold til EU-direktiv 2012/19/EU om kasserte elektriske og elektroniske produkter og direktivets iverksetning i nasjonal rett, må elektroverktøy som ikke lenger skal brukes, samles separat og returneres til et miljøvennlig gjenvinningsanlegg.</p>		<p>LT</p> <p>Tik ES šalims. Nemesti elektros prietaisų kartu su kitomis namų ūkio atliekomis! Pagal Europos Sąjungos direktyvą 2012/19/EU dėl elektros ir elektroninės įrangos atliekų ir jos vykdymo pagal nacionalinius įstatymus elektros įrankius, kurių tinkamumo naudoti laikas pasibaigė, reikia surinkti atskirai ir perduoti aplinkai nekenksmingo pakartotinio perdirbimo įmonei.</p>
	<p>DK</p> <p>Kun for EU-lande. Elværkøjt må ikke bortskaffes som almindeligt affald! I henhold til det europæiske direktiv 2012/19/EU om bortskaffelse af elektriske og elektroniske produkter og gældende national lovgivning skal brugt elværkøjt indsamles separat og bortskaffes på en måde, der skåner miljøet mest muligt.</p>		<p>IS</p> <p>Aðeins fyrir lönd ESB. Ekki henda rafmagnstækjum með heimilisúrgangni! Í fylgni við evrópsku tilskipunina 2012/19/EU um fargaðan rafbúnað og rafrænan búnað og framkvæmd þess í samræmi við innlend lög, verða rafmagnstæki sem úr sér gengin.</p>

Abb.1



Abb.2



Abb.3





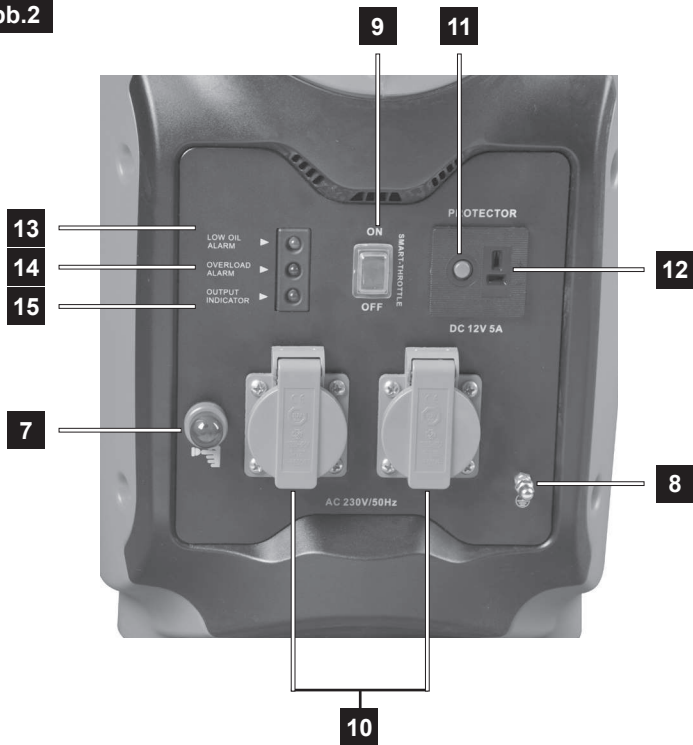
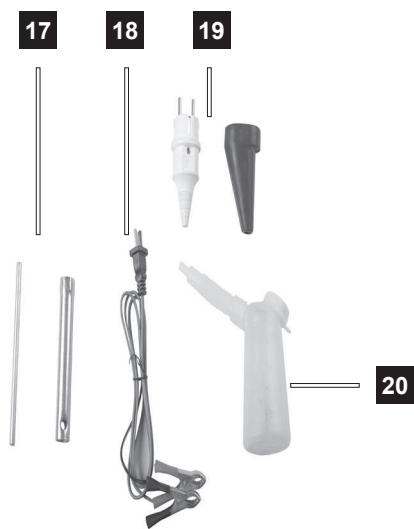
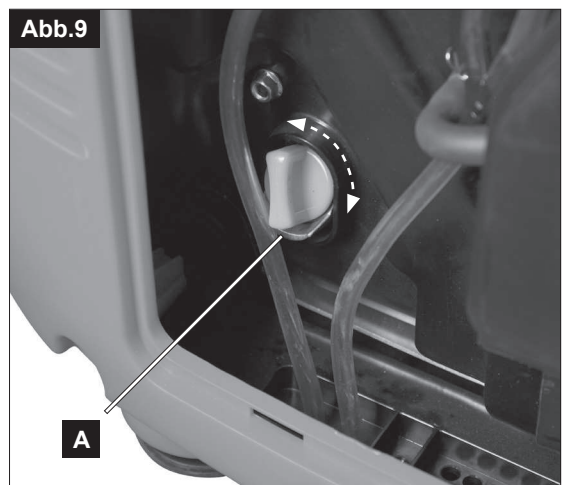
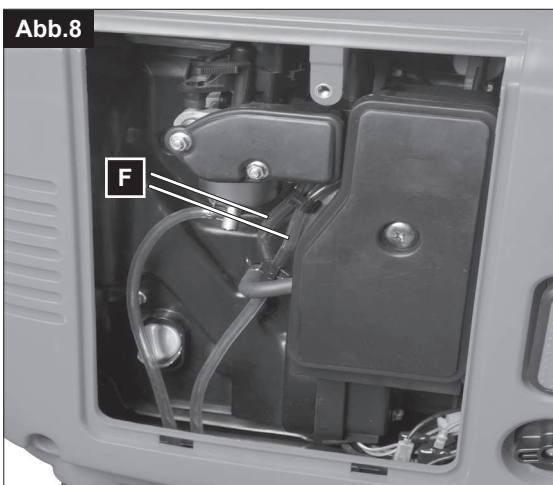
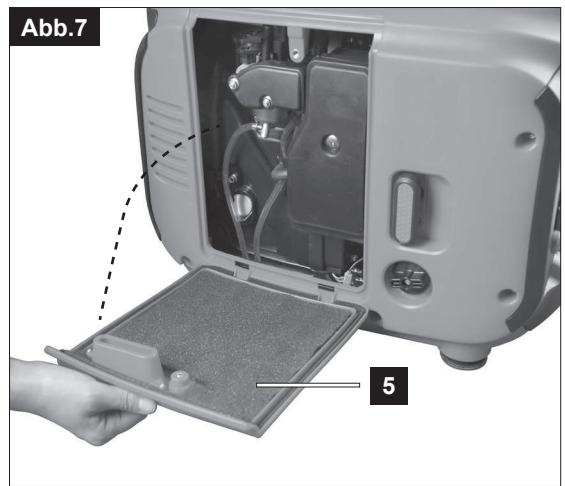
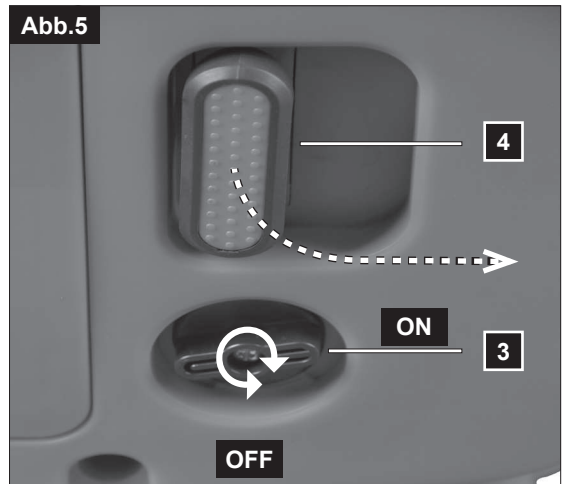
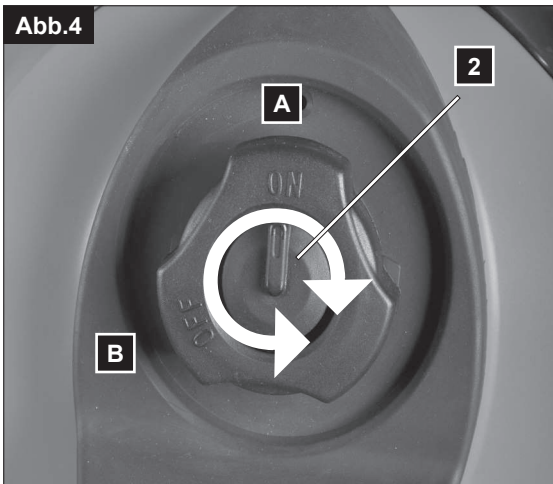
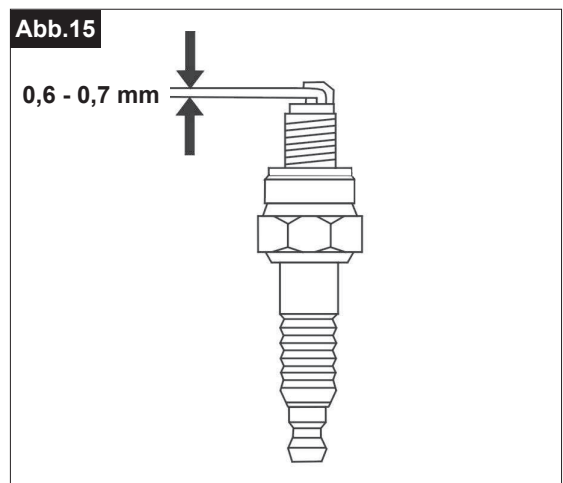
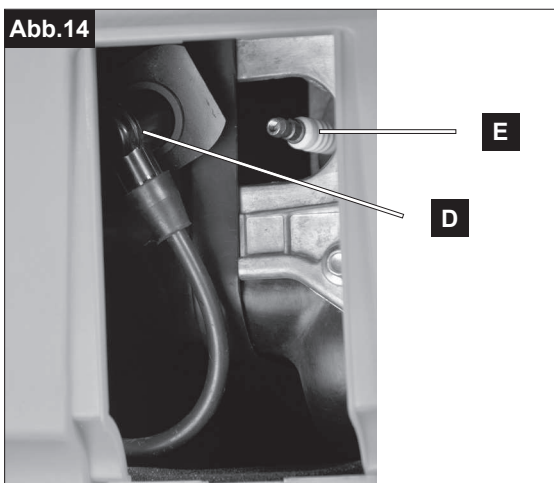
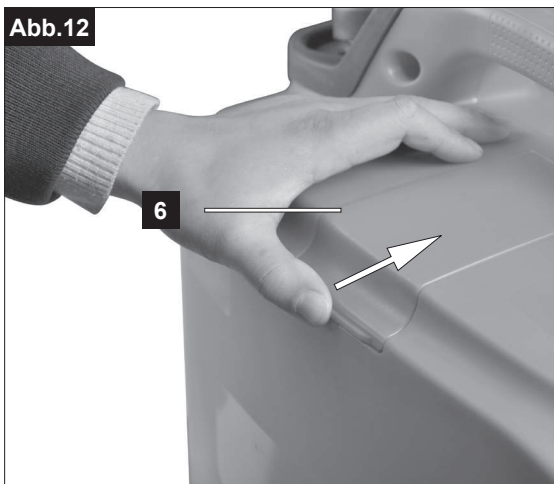
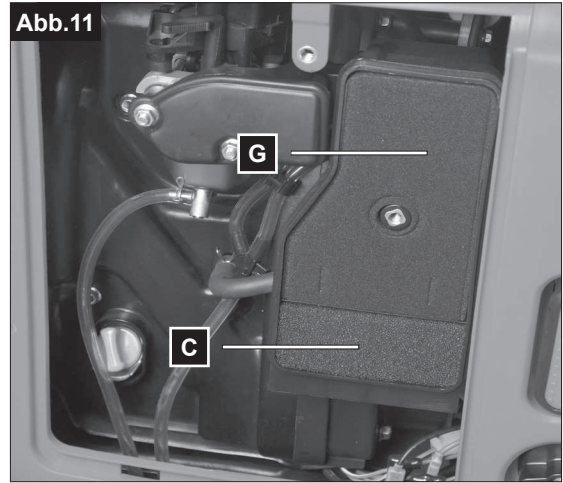
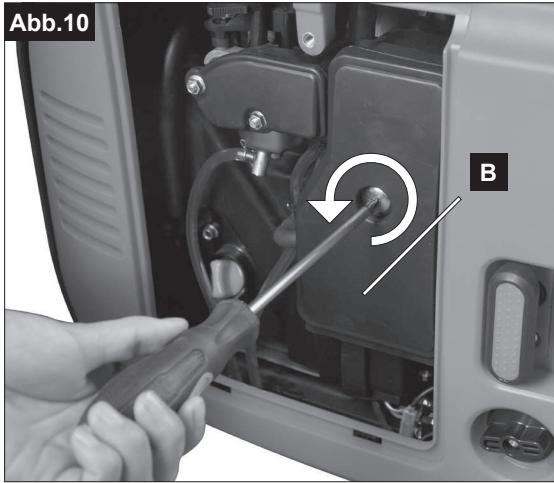

Inhaltsverzeichnis:

Seite:

1. Einleitung	8
2. Gerätebeschreibung	8
3. Lieferumfang	8
4. Bestimmungsgemäße Verwendung	9
5. Sicherheitshinweise	9-12
6. Technische Daten	12
7. Vor Inbetriebnahme	12
8. Inbetriebnahme	12-13
9. Wartung	13-14
10. Lagerung	14
11. Transport	14
12. Entsorgung und Wiederverwertung	14
13. Störungsabhilfe	14
14. Konformitätserklärung	82
15. Garantieurkunde	83

Erklärung der Symbole auf dem Gerät

Die Verwendung von Symbolen in diesem Handbuch soll Ihre Aufmerksamkeit auf mögliche Risiken lenken. Die Sicherheitssymbole und Erklärungen, die diese begleiten, müssen genau verstanden werden. Die Warnungen selbst beseitigen keine Risiken und können korrekte Massnahmen zum Verhüten von Unfällen nicht ersetzen.

	Lesen Sie das Betriebshandbuch. Bevor Sie das Gerät verwenden, sehen Sie stets in den entsprechenden Abschnitt im Benutzerhandbuch.
	Wichtig. Heisse Teile. Halten Sie Abstand.
	Wichtig. Schalten Sie den Motor vor dem Nachfüllen von Kraftstoff aus. Füllen Sie nicht im laufenden Betrieb nach.
	Wichtig. Die Abgase sind giftig, betreiben Sie den Motor daher nicht in unbelüfteten Bereichen.
	Tragen Sie Gehörschutz. Tragen Sie Schutzhandschuhe.
	Nur für EU-Länder Werfen Sie Elektrowerkzeuge nicht in den Hausmüll! Gemäß europäischer Richtlinie 2002/96/EG über Elektro- und Elektronik-Altgeräte und Umsetzung in nationales Recht müssen verbrauchte Elektrowerkzeuge getrennt gesammelt werden und einer umweltgerechten Wiederverwertung zugeführt werden.
	Seien Sie beim Umgang mit Kraftstoffen und Schmiermitteln sehr vorsichtig!
	Entfernen Sie das Zündkabel, bevor Sie Wartungsarbeiten durchführen, und lesen Sie sich die Anweisungen durch.
	Setzen Sie das Gerät nicht dem Regen aus.
	Beim Anlassen des Motors werden Funken erzeugt. Diese können in der Nähe befindliche brennbare Gase entzünden.
	Offene Flammen oder das Rauchen in der Nähe des Geräts ist streng verboten!

1. Einleitung

Hersteller:

scheppach

Fabrikation von Holzbearbeitungsmaschinen GmbH
Günzburger Straße 69
D-89335 Ichenhausen

Verehrter Kunde,

Wir wünschen Ihnen viel Freude und Erfolg beim Arbeiten mit Ihrem neuen Gerät.

Hinweis:

Der Hersteller dieses Gerätes haftet nach dem geltenden Produkthaftungsgesetz nicht für Schäden, die an diesem Gerät oder durch dieses Gerät entstehen bei:

- unsachgemäßer Behandlung,
- Nichtbeachtung der Bedienungsanweisung,
- Reparaturen durch Dritte, nicht autorisierte Fachkräfte,
- Einbau und Austausch von nicht originalen Ersatzteilen,
- nicht bestimmungsgemäßer Verwendung,

Beachten Sie:

Lesen Sie vor der Montage und vor Inbetriebnahme den gesamten Text der Bedienungsanleitung durch. Diese Bedienungsanleitung soll es Ihnen erleichtern, Ihr Gerät kennenzulernen und dessen bestimmungsgemäßen Einsatzmöglichkeiten zu nutzen.

Die Bedienungsanleitung enthält wichtige Hinweise, wie Sie mit dem Gerät sicher, fachgerecht und wirtschaftlich arbeiten, und wie Sie Gefahren vermeiden, Reparaturkosten sparen, Ausfallzeiten verringern und die Zuverlässigkeit und Lebensdauer des Gerätes erhöhen.

Zusätzlich zu den Sicherheitsbestimmungen dieser Bedienungsanleitung müssen Sie unbedingt die für den Betrieb des Gerätes geltenden Vorschriften Ihres Landes beachten.

Bewahren Sie die Bedienungsanleitung, in einer Plastikhülle geschützt vor Schmutz und Feuchtigkeit, bei dem Gerät auf. Sie muss von jeder Bedienungsperson vor Aufnahme der Arbeit gelesen und sorgfältig beachtet werden. An dem Gerät dürfen nur Personen arbeiten, die im Gebrauch des Gerätes unterwiesen und über die damit verbundenen Gefahren unterrichtet sind. Das geforderte Mindestalter ist einzuhalten. Neben den in dieser Bedienungsanleitung enthaltenen Sicherheitshinweisen und den besonderen Vorschriften Ihres Landes sind die für den Betrieb baugleicher Geräte allgemein anerkannten technischen Regeln zu beachten.

2. Gerätebeschreibung (Abb. 1-3)

1. Tragegriff
2. Tankdeckel mit Belüftung
3. Benzinhahn
4. Reversierstarter
5. Motorabdeckung
6. Zündkerzendeckel
7. Kraftstoffpumpe
8. Erdungsanschluss
9. Energiesparschalter
10. 230 V ~ - Steckdose (2x)
11. 12 V d.c. Sicherheitsauslöser
12. 12 V d.c. Anschluss
13. Ölwarnanzeige
14. Überlastanzeige
15. Betriebsanzeige
16. Chokehebel
17. Zündkerzenschlüssel
18. Adapterkabel mit 12 V Klemmen
19. 230 V Stecker
20. Ölfüllbehälter
- A Entlüftung „ON,“
- B Entlüftung „OFF,“
- C Kraftstoffleitung
- D Öleinfüllschraube
- E Luftfilterdeckel
- F Vorfilter
- G Feinfilter
- H Zündkerze
- I Zündkabel

3. Lieferumfang

- SG2000, Betriebsanleitung, Zündkerzenschlüssel, 230 V Stecker, Adapterkabel mit 12 V Klemmen, Ölfüllbehälter
- Öffnen Sie die Verpackung und nehmen Sie das Gerät vorsichtig aus der Verpackung.
- Entfernen Sie das Verpackungsmaterial sowie Verpackungs- und Transportsicherungen (falls vorhanden).
- Überprüfen Sie, ob der Lieferumfang vollständig ist.
- Kontrollieren Sie das Gerät und die Zubehörteile auf Transportschäden. Bei Beanstandungen muss sofort der Zubringer verständigt werden. Spätere Reklamationen werden nicht anerkannt.
- Bewahren Sie die Verpackung nach Möglichkeit bis zum Ablauf der Garantiezeit auf.
- Machen Sie sich vor dem Einsatz anhand der Bedienungsanleitung mit dem Gerät vertraut.
- Verwenden Sie bei Zubehör sowie Verschleiß- und Ersatzteilen nur Original-Teile. Ersatzteile erhalten Sie bei Ihrem -Fachhändler.
- Geben Sie bei Bestellungen unsere Artikelnummern sowie Typ und Baujahr des Gerätes an.

⚠ Achtung!

Gerät und Verpackungsmaterial sind kein Kinderspielzeug! Kinder dürfen nicht mit Kunststoffbeuteln, Folien und Kleinteilen spielen!

⚠ GEFAHR

Es besteht Verschluckungs- und Ersticken-gefahr!

4. Bestimmungsgemäße Verwendung

Das Gerät ist für Anwendungen, welche einen Betrieb an einer 230 V Wechselspannungsquelle vorgesehen, geeignet.

Beachten Sie unbedingt die Einschränkungen in den Sicherheitshinweisen.

Zweck des Generators ist der Antrieb von Elektrowerkzeugen und die Stromversorgung von Beleuchtungsquellen. Bei Haushaltsgeräten prüfen Sie bitte die Eignung nach den jeweiligen Herstellerangaben. Fragen Sie im Zweifel einen autorisierten Fachhändler des jeweiligen Gerätes.

Dieses Stromaggregat ist ausschließlich zum Betreiben von elektrischen Geräten konzipiert, deren max. Leistung innerhalb der Leistungsangaben des Generators liegen. Ein höherer Anlaufstrom von induktiven Verbrauchern muss berücksichtigt werden.

Inverter

Bei einem Inverter-Stromerzeuger wird der Strom auf eine völlig neue Art erzeugt. Durch eine kleine, mehrpolige Wicklung im Inneren wird die erzeugte Wechselstromspannung über Elektronik erst in Gleichspannung, danach in Wechselspannung mit einer sauberen Sinuskurve umgewandelt. Durch diese saubere Sinuskurve ist es möglich, elektronische Geräte, ohne diese zu beschädigen, zu betreiben.

Die Maschine darf nur nach ihrer Bestimmung verwendet werden. Jede weitere darüber hinausgehende Verwendung ist nicht bestimmungsgemäß. Für daraus hervorgerufene Schäden oder Verletzungen aller Art haftet der Benutzer/Bediener und nicht der Hersteller.

Bitte beachten Sie, dass unsere Geräte bestimmungsgemäß nicht für den gewerblichen, handwerklichen oder industriellen Einsatz konstruiert wurden. Wir übernehmen keine Gewährleistung, wenn das Gerät in Gewerbe-, Handwerks- oder Industriebetrieben sowie bei gleichzusetzenden Tätigkeiten eingesetzt wird.

5. Sicherheitshinweise

In dieser Bedienungsanleitung haben wir Stellen, die Ihre Sicherheit betreffen, mit diesem Zeichen versehen: ⚠

Außerdem enthält die Betriebsanleitung andere wichtige Textstellen, die durch das Wort "**ACHTUNG!**" gekennzeichnet sind.

⚠ Achtung!

Beim Benutzen von Geräten müssen einige Sicherheitsvorkehrungen eingehalten werden, um Verletzungen und Schäden zu verhindern. Lesen Sie diese Bedienungsanleitung / Sicherheitshinweise deshalb sorgfältig durch. Falls Sie das Gerät an andere Personen übergeben sollten, händigen Sie diese Bedienungsanleitung / Sicherheitshinweise bitte mit aus. Wir übernehmen keine Haftung für Unfälle oder Schäden, die durch Nichtbeachten dieser Anleitung und den Sicherheitshinweisen entstehen.

⚠ GEFÄHR

Bei Nichtbeachtung dieser Anweisung besteht höchste Lebensgefahr bzw. die Gefahr lebensgefährlicher Verletzungen.

⚠ WARNUNG

Bei Nichtbeachtung dieser Anweisung besteht Lebensgefahr bzw. die Gefahr schwerer Verletzungen.

⚠ VORSICHT

Bei Nichtbeachtung dieser Anweisung besteht leichte bis mittlere Verletzungsgefahr.

⚠ HINWEIS

Bei Nichtbeachtung dieser Anweisung besteht die Gefahr einer Beschädigung des Motors oder anderen Sachwerten.

Allgemeine Sicherheitshinweise

1. Halten Sie Ihren Arbeitsbereich in Ordnung

- Unordnung im Arbeitsbereich kann Unfälle zur Folge haben.

2. Berücksichtigen Sie Umgebungseinflüsse

- Arbeiten Sie mit dem Gerät niemals in geschlossenen oder schlecht belüfteten Räumen. Wenn der Motor läuft, werden giftige Gase erzeugt. Diese Gase können geruchlos und unsichtbar sein.
- Setzen Sie das Gerät nicht dem Regen aus.
- Benutzen Sie das Gerät nicht in feuchter oder nasser Umgebung.
- Achten Sie auf unebenem Gelände auf sicheren Stand.
- Sorgen Sie beim Arbeiten für ausreichende Beleuchtung.
- Benutzen Sie das Gerät nicht in leicht entzündlicher Vegetation bzw. wo Brand- oder Explosionsgefahr besteht.
- Bei Trockenheit, Feuerlöscher bereitstellen (Brandgefahr).

3. Halten Sie andere Personen fern

- Lassen Sie andere Personen, insbesondere Kinder und Jugendliche, nicht an das Gerät. Halten Sie diese von Ihrem Arbeitsbereich fern.

4. Bewahren Sie unbenutzte Geräte sicher auf

- Unbenutzte Geräte sollten an einem trockenen, hochgelegenen oder abgeschlossenen Ort, außerhalb der Reichweite von Kindern, gelagert werden.

5. Überlasten Sie Ihr Gerät nicht

- Arbeiten Sie im angegebenen Leistungsreich.

6. Arbeiten Sie bei vollem Bewusstsein

- Niemals unter Einfluss von Alkohol, Drogen, Medikamenten oder anderen Substanzen arbeiten, die das Sehvermögen, die Geschicklichkeit und das Urteilsvermögen beeinträchtigen können.

7. Verwenden Sie das Gerät nach Bestimmung

- Setzen Sie das Gerät nicht für Anwendungen ein, für die es nicht vorgesehen ist.

Sicherheitshinweise im Umgang mit entzündlichen Betriebsstoffen

1. **WARNUNG!** Benzin ist leicht entflammbar:
2. Lagern Sie Benzin in Behältern, die speziell für diesen Zweck konzipiert sind.
3. Füllen Sie Benzin nur im Freien nach und rauchen Sie dabei nicht.
4. Füllen Sie Benzin nach, bevor Sie den Motor anlassen. Entfernen Sie niemals die Kappe des Kraftstofftanks oder füllen Sie Benzin nach, während der Motor läuft oder noch heiss ist.
5. Wenn Kraftstoff verschüttet wird, versuchen Sie nicht, den Motor anzulassen, sondern bewegen Sie die Maschine aus dem Bereich des verschütteten Kraftstoffs heraus, und vermeiden Sie alle Zündquellen, bis alle Kraftstoffdämpfe sich verflüchtigt haben. Bringen Sie die Kappe des Kraftstofftanks und Kanisters wieder sicher an.

Auffüllen von Kraftstoff

- Vor dem Befüllen ist immer der Motor abzustellen.
- ⚠ **Achtung!** Tankverschluss immer vorsichtig öffnen, damit sich der bestehende Überdruck langsam abbauen kann.
 - Beim Arbeiten mit dem Gerät entstehen hohe Temperaturen am Gehäuse. Lassen Sie das Gerät vor dem Betanken vollständig abkühlen.
- ⚠ **Achtung!** Bei unzureichender Abkühlung des Gerätes könnte sich der Kraftstoff beim Betanken entzünden und zu schweren Verbrennungen führen.
- Darauf achten, dass der Tank mit nicht zuviel Kraftstoff aufgefüllt wird. Wenn Sie Kraftstoff verschütten, dann ist der Kraftstoff sofort zu entfernen und das Gerät zu säubern.
- Verschluss-Schraube am Kraftstofftank immer gut verschließen, um ein Lösen durch die entstehenden Vibrationen beim Betrieb des Gerätes zu verhindern.

⚠ GEFAHR

Betanken Sie die Maschine nicht in der Nähe einer offenen Flamme.

Spezielle Sicherheitsbestimmungen beim Gebrauch von Verbrennungsmotoren

⚠ GEFAHR

Verbrennungsmotoren stellen während des Betriebes und beim Auftanken eine besondere Gefahr dar. Lesen und beachten Sie immer die Warnhinweise. Bei Nichtbeachtung kann es zu schweren oder sogar tödlichen Verletzungen kommen.

1. Es dürfen keine Veränderungen am Generator vorgenommen werden.
2. ⚠ **Achtung!** Vergiftungsgefahr, Abgase, Kraftstoffe und Schmierstoffe sind giftig, Abgase dürfen nicht eingeatmet werden.

3. ⚠ **Achtung!** Verbrennungsgefahr, Abgasanlage und Antriebssaggregat nicht berühren
4. Das Gerät nicht in unbelüfteten Räumen oder in leicht entflammbarer Umgebung betreiben. Wenn das Gerät in gut belüfteten Räumen betrieben werden soll, müssen die Abgase über einen Abgasschlauch direkt ins Freie geleitet werden. ⚠ **Achtung!** Auch beim Betrieb eines Abgasschlauches können giftige Abgase entweichen. Wegen der Brandgefahr, darf der Abgasschlauch niemals auf brennbare Stoffe gerichtet werden.
5. ⚠ **Explosionsgefahr!** Das Gerät niemals in Räumen mit leicht entzündlichen Stoffen betreiben.
6. Die voreingestellte Drehzahl des Herstellers darf nicht verändert werden. Das Gerät oder angeschlossene Geräte können beschädigt werden.
7. Das Gerät mindestens 1m entfernt von Wänden oder angeschlossenen Geräten aufstellen.
8. Stellen Sie das Gerät auf einen sicheren, ebenen Platz. Drehen und Kippen oder Standortwechsel während des Betriebes ist verboten.
9. Den Generator nie mit nassen Händen anfassen
10. Schützen Sie sich vor elektrischen Gefahren.
11. Verwenden Sie im Freien nur dafür zugelassene und entsprechend gekennzeichnete Verlängerungskabel (H07RN).
12. Bei Verwendung von Verlängerungsleitungen darf deren Gesamtlänge für 1,5 mm² 50 m, für 2,5 mm² 100 m nicht überschreiten.
13. Reparatur- und Einstellarbeiten dürfen nur durch autorisiertes Fachpersonal ausgeführt werden.
14. Berühren Sie keine mechanisch bewegten oder heißen Teile. Entfernen Sie keine Schutzabdeckungen.
15. Bei den technischen Daten unter Schallleistungspegel (L_{WA}) und Schalldruckpegel (L_{PA}) angegebene Werte stellen Emissionspegel dar und sind nicht zwangsläufig sichere Arbeitspegel. Da es einen Zusammenhang zwischen Emissions- und Immissionspegeln gibt, kann dieser nicht zuverlässig zur Bestimmung eventuell erforderlicher, zusätzlicher Vorsichtsmassnahmen herangezogen werden. Einflussfaktoren auf den aktuellen Immissionspegel der Arbeitskraft schliessen die Eigenschaften des Arbeitsraumes, andere Geräuschquellen, etc., wie z.B. die Anzahl der Maschinen und anderer angrenzender Prozesse und die Zeitspanne, die ein Bediener dem Lärm ausgesetzt ist, ein. Ebenfalls kann der zulässige Immissionspegel von Land zu Land abweichen. Dennoch wird diese Information dem Betreiber der Maschine die Möglichkeit bieten, eine bessere Abschätzung der Risiken und Gefährdungen durchzuführen.
16. Verwenden Sie keine elektrischen Betriebsmittel (auch Verlängerungskabel und Steckverbindungen), die fehlerhaft sind.
17. Stecken Sie niemals Gegenstände in die Lüftungsschlitze. Das gilt auch, wenn das Gerät ausgeschaltet ist. Die Nichteinhaltung kann zu Verletzungen oder Schäden am Gerät führen.
18. Die Generatorgruppen können nur bis zu deren Nennleistung unter normalen Umgebungsbedingungen geladen werden. Wenn die Generatorgruppe unter Bedingungen eingesetzt wird, die nicht den Referenzbedingungen gemäss ISO 8528-8 entsprechen und die Kühlung des Motors

oder Drehstromgenerators beeinträchtigt ist (z. B. durch den Betrieb in gesperrten Bereichen), muss die Leistung verringert werden.

19. Die Leistung muss bei höheren Temperaturen, grossen Höhen und Feuchtigkeit wie nachfolgend beschrieben verringert werden.
Max. Arbeitstemperatur: 40 °C
Max. Höhe: 1000 m
Max. Feuchtigkeit: 90 %
20. Halten Sie das Gerät frei von Öl, Schmutz und anderen Verunreinigungen.
21. Stellen Sie sicher, dass Schalldämpfer und Luftfilter ordnungsgemäss funktionieren. Diese Teile dienen als Flammenschutz bei einer Fehlzündung.
22. Vor dem Anschluss der elektrischen Leitungen muss das Gerät seine volle Drehzahl erreichen. Klemmen Sie die Leitungen ab, bevor Sie den Motor ausschalten.
23. Um Verletzungen durch Stromschläge zu vermeiden, stellen Sie sicher, dass der Kraftstofftank nicht komplett leer ist, wenn die elektrischen Leitungen angeschlossen sind.
24. Die Last darf die auf dem Typenschild des Generators angegebene Leistung nicht überschreiten. Eine Überlastung kann zu Schäden oder einer verkürzten Lebensdauer des Geräts führen.
25. Schliessen Sie das Gerät nicht an Haushaltssteckdosen an. Das Gerät darf nicht mit anderen Stromquellen verbunden werden, beispielsweise dem Stromnetz des Versorgungsunternehmens. In besonderen Fällen, wenn eine Standby-Verbindung mit vorhandenen elektrischen Anlagen gewünscht wird, dürfen diese nur von einem qualifizierten Elektriker durchgeführt werden, der die Unterschiede beim Betrieb der Ausrüstung unter Verwendung des öffentlichen Stromversorgungsnetzes und beim Betrieb des Gerätes berücksichtigen muss.
26. Stellen Sie den Motor ab:
 - Immer, wenn Sie die Maschine verlassen
 - Vor dem Nachfüllen von Kraftstoff
27. Schliessen Sie Immer den Kraftstoffhahn, wenn die Maschine nicht in Betrieb ist.
28. Benutzen Sie niemals den Chokehebel, um den Motor zu stoppen.

Sicherheitshinweise Service/Wartungsfall

1. Verwenden Sie für Wartung und Zubehör nur Originalteile
2. Ersetzen Sie defekte Schalldämpfer.
3. Überprüfen Sie vor der Nutzung stets durch eine Sichtprüfung, dass Gerät auf Verschleiß oder Beschädigung. Ersetzen Sie verschlissene oder beschädigte Elemente und Schrauben. Ziehen Sie alle Muttern, Bolzen und Schrauben fest, um sicherzustellen, dass die Ausrüstung in sicherem Betriebszustand ist.
4. Es müssen regelmässige Prüfungen auf Leckstellen oder Spuren von Abrieb im Kraftstoffsystem durchgeführt werden, beispielsweise durch poröse Rohre, lose oder fehlende Klemmen und Schäden am Tank oder Tankdeckel. Vor der Nutzung müssen alle Defekte behoben werden.
5. Bevor Sie das Gerät bzw. Motor prüfen oder einstellen, muss die Zündkerze bzw. das Zündkabel entfernt werden, um versehentliches Anlassen zu vermeiden.

⚠ WARNUNG!

Unsachgemäße Wartung oder Nichtbeachtung bzw. Nichtbehebung eines Problems kann während des Betriebes zu einer Gefahrenquelle werden. Betreiben Sie nur regelmäßig und richtig gewartete Maschinen. Nur so können Sie davon ausgehen, dass Sie Ihr Gerät sicher, wirtschaftlich und störungsfrei betreiben.

Die Maschine nicht im laufendem Zustand reinigen, warten, einstellen oder reparieren. Bewegliche Teile können schwere Verletzungen verursachen.

Verwenden Sie kein Benzin oder andere entflammbarere Lösungsmittel zum Reinigen von Maschinenteilen.

⚠ **WARNUNG!** Dämpfe von Kraftstoffen und Lösungsmitteln können explodieren.

Bringen Sie nach Reparatur- und Wartungsarbeiten die Schutz- und Sicherheitsausrüstung wieder am Gerät an.

Achten Sie auf den betriebssicheren Zustand des Gerätes, überprüfen Sie insbesondere das Kraftstoffsystem auf Dichtigkeit.

Befreien Sie immer die Kühlrippen des Motors von Verschmutzungen.

Restgefahren und Schutzmaßnahmen

**Vernachlässigung ergonomischer Grundsätze
Nachlässiger Gebrauch persönlicher Schutzausrüstung (PSA)**

Nachlässiger Gebrauch oder Weglassen persönlicher Schutzausrüstung können zu schweren Verletzungen führen.

- Vorgeschriebene Schutzausrüstung tragen.

Menschliches Verhalten, Fehlverhalten

- Stets bei allen Arbeiten voll konzentriert sein.

⚠ **Restgefahr** - Kann nie ausgeschlossen werden.

Elektrische Restgefahren

Elektrischer Kontakt

Beim Berühren des Zündkerzensteckers kann es bei laufendem Motor zu einem elektrischen Schlag kommen.

- Niemals den Kerzenstecker oder die Zündkerze bei laufendem Motor berühren.

Thermische Restgefahren

Verbrennungen, Frostbeulen

Das Berühren des Auspuffs/Gehäuse kann zu Verbrennungen führen.

- Motorgerät abkühlen lassen.

Gefährdung durch Lärm

Gehörschädigungen

Längeres ungeschütztes Arbeiten mit dem Gerät kann zu Gehörschädigungen führen.

- Grundsätzlich einen Gehörschutz tragen.

Gefährdung durch Werkstoffe und andere Stoffe Kontakt, Einatmung

Die Abgase der Maschine können zu Gesundheitsschäden führen.

- Motorgerät nur im Freien verwenden

Feuer, Explosion

⚠ Kraftstoff ist feuergefährlich.

- Während dem Arbeit und Betanken ist Rauchen und offenes Feuer verboten.

Verhalten im Notfall

Bei einem eventuell eintretenden Unfall leiten Sie die entsprechend notwendigen Erste-Hilfe- Maßnahmen ein und fordern Sie schnellstmöglich qualifizierte ärztliche Hilfe an.

Wenn Sie Hilfe anfordern, geben Sie folgende Angaben:

1. Wo es geschah
2. Was geschah
3. Wie viele Verletzte
4. Welche Verletzungsart
5. Wer meldet!

6. Technische Daten

Generator	Digital Inverter
Schutzart	IP23M
Dauerleistung P_{nenn} (S1) (230 V) W	1600
Max. Leistung P_{max} (S2 2 min) (230 V) W	2000
Nennspannung U_{nenn}	2 x 230 V~
Nennstrom I_{nenn}	7 A (230 V)
Frequenz F_{nenn}	50 Hz
Bauart Antriebsmotor	4 Takt 1 Zylinder luftgekühlt
Hubraum cm^3	105,6
Max. Leistung (Motor) kW / PS	2,1 / 2,86
Kraftstoff	Bleifrei
Tankinhalt l	3,2
Motoröl Typ	10W30 / 15W40
Verbrauch bei Volllast l/h	1,07
Gewicht kg	20,4
Leistungsfaktor $\cos \varphi$	1
Leistungsklasse	G1
Temperatur max °C	40
Max. Aufstellhöhe (üNN)	1000 m
Zündkerze	A7RTC

Technische Änderungen vorbehalten!

Betriebsart S1 (Dauerbetrieb)

Die Maschine kann dauerhaft mit der angegebenen Leistung betrieben werden.

Betriebsart S2 (Kurzzeitbetrieb)

Die Maschine darf kurzzeitig mit der Maximalen Leistung betrieben werden. Danach muss die Maschine

eine Zeitspanne stillstehen, um sich nicht unzulässig zu erwärmen.

Information zur Geräusentwicklung nach den einschlägigen Normen gemessen:

Schalldruck $L_{pA} = 75$ dB(A)

Schallleistung $L_{WA} = 95$ dB(A)

Messunsicherheit $K_{pA} = 3,0$ dB

Tragen Sie einen Gehörschutz.

Die Einwirkung von Lärm kann Hörverlust bewirken.

7. Vor Inbetriebnahme

⚠ ACHTUNG!

Prüfen Sie vor dem Start des Motors:

- Kraftstoffstand prüfen, eventuell nachfüllen
- der Tank sollte mindestens halb voll sein
- Für ausreichende Belüftung des Geräts sorgen
- Vergewissern Sie sich, dass das Zündkabel an der Zündkerze befestigt ist
- Eventuell angeschlossenes elektrisches Gerät vom Stromerzeuger trennen
- den Luftfilterzustand
- den Zustand der Kraftstoffleitungen
- die äußeren Schraubverbindungen auf festen Sitz

Achtung! Vor dem ersten Benutzen Öl einfüllen.

Kontrollieren Sie vor jedem Gebrauch bei abgeschaltetem Motor und auf einer ebenen Fläche den Ölstand. Verwenden Sie Viertakt- oder ein gleich hochwertiges HD-Öl bester Qualität.

SAE 10W-30 wird für den allgemeinen Gebrauch bei allen Temperaturen empfohlen.

Prüfen des Ölstands, Abb. 9

Entfernen Sie die Motorabdeckung (Abb. 6-7)

Nehmen Sie den Öleinfüllverschluss (A) ab und wischen Sie den Messstab sauber.

Prüfen Sie den Ölstand, indem Sie den Tauchstab in den Füllstutzen einschieben, ohne dabei den Verschluss einzuschrauben.

Sollte der Ölstand zu niedrig sein, füllen Sie das empfohlene Öl bis zum unteren Rand des Ölfüllstutzens nach.

Kraftstoff auffüllen

- Um das Gerät zu betanken öffnen Sie den Tankdeckel (2) indem Sie diesen entgegen dem Uhrzeiger drehen.
- Füllen Sie Kraftstoff in den Vorratsbehälter
- Verschließen Sie den Tank durch Drehung des Tankdeckels (2) im Uhrzeigersinn.

Empfohlener Kraftstoff

Für diesen Motor ist ausschließlich bleifreies Normalbenzin mit einer Research-Oktananzahl von 91 oder höher erforderlich.

⚠ Verwenden Sie nur frischen, sauberen Kraftstoff. Wasser oder Unreinheiten im Benzin beschädigen das Kraftstoffsystem.

Tankvolumen: 3,2 Liter

⚠ Tanken Sie in einem gut belüfteten Bereich bei gestopptem Motor. Wenn der Motor unmittelbar vorher in Betrieb war, lassen Sie ihn zuerst ab-

kühlen. **Betanken Sie niemals den Motor in einem Gebäude, wo die Benzindämpfe Flammen oder Funken erreichen können.**

Benzin ist äußerst feuergefährlich und explosiv. Sie können beim Umgang mit Treibstoff Verbrennungen oder andere schwere Verletzungen erleiden.

- Motor abschalten und von Hitze, Funken sowie Flammen fernhalten.
- Nur im Freien tanken.
- Verschüttetes Benzin unverzüglich aufwischen.

8. Inbetriebnahme

8.1 Motor starten

- Belüftung am Tankdeckel auf „ON“ stellen (Abb. 4 Pos. A)
- Benzinhahn auf Stellung „ON“ bringen (Abb. 5 Pos. 3)

Im "warmen" Zustand

- Den Motor mit dem Reversierstarter starten - hierfür am Griff kräftig anziehen. Bringen Sie den Reversierstarter behutsam und langsam von Hand in die ursprüngliche Stellung. Sollte der Motor nicht gestartet haben, nochmals am Griff anziehen. (Abb. 5 Pos. 4)

Im "kalten" Zustand

- Betätigen Sie bei Bedarf ein paar mal die Kraftstoffpumpe bis Sie sehen das Kraftstoff durch die Leitung gepumpt wird.
- Chokehebel auf Stellung „START“ bringen (Abb. 6)
- Den Motor mit dem Reversierstarter starten; hierfür am Griff kräftig anziehen. Bringen Sie den Reversierstarter behutsam und langsam von Hand in die ursprüngliche Stellung. Sollte der Motor nicht gestartet haben, nochmals am Griff anziehen. (Abb. 5)

Hinweis:

Wenn der Motor das erste Mal angelassen wird, sind mehrere Versuche zum Anlassen erforderlich, bis der Kraftstoff vom Tank zum Motor befördert worden ist.

- Chokehebel nach dem Starten des Motors (nach ca. 15-30 s) auf Stellung „RUN“ bringen. (Abb.6)

8.2 Motor abstellen

- Den Stromerzeuger kurz ohne Belastung laufen lassen, bevor Sie ihn abstellen, damit das Aggregat "nachkühlen" kann
- Den Benzinhahn auf Stellung "OFF" bringen (Abb. 5)

8.3 Ölwarnanzeige (13)

Die Anzeige aktiviert sich bei zu geringem Ölstand und deaktiviert sich sobald der Ölstand ausreichend ist.

8.4 Überlastanzeige (14)

Der Überlastungsschutz wird bei zu hoher Leistungsabnahme aktiv und schaltet die 230 V Steckdosen (10) ab.

Schalten Sie das Gerät wie unter Abschnitt 8.2 beschrieben aus.

Trennen Sie die Stromabnehmer vom Gerät

Nehmen Sie das Gerät wie unter Abschnitt 8.1 be-

schrieben wieder in Betrieb.

8.5 Betriebsanzeige (15)

Die Betriebsanzeige ist bei laufendem Motor aktiv.

8.6 Energiesparschalter (9)

Zur Reduzierung des Kraftstoffverbrauches im Leerlauf bringen Sie den Energiesparschalter in Position „ON“.

9. Wartung

⚠ WARNUNG

- Wartungsarbeiten nur bei abgestelltem Motor durchführen.
- Ziehen Sie den Zündkerzenstecker von der Zündkerze

Ölwechsel

Der Motorölwechsel sollte bei betriebswarmen Motor durchgeführt werden.

- Halten Sie zum Ölwechsel einen geeigneten Behälter bereit, der nicht ausläuft.
- Entfernen Sie die Motorabdeckung (Abb. 6 - 7 Pos. 5)
- Öleinfüllschraube öffnen (Abb. 9 Pos. D)
- Das Altöl durch Kippen des Stromerzeugers in einen Geeigneten Auffangbehälter ablassen
- Motoröl mit dem beiliegendem Öleinfüllbehälter bis zur oberen Markierung des Ölmesstabes einfüllen
- Entsorgen Sie das Altöl ordnungsgemäß. Geben Sie Ihr Altöl an einer Sammelstelle ab. Die meisten Tankstellen, Reperaturwerkstätten oder Wertstoffhöfe nehmen Altöl gebührenfrei zurück.

Luftfilter

Der Luftfilter ist mit 2 Luftfiltereinsätzen ausgestattet. Ein häufiges Reinigen des Luftfilters beugt Vergaserfehlfunktionen vor.

Luftfilter reinigen und Luftfiltereinsätze wechseln

- Der Luftfilter sollte alle 30 Betriebsstunden gereinigt werden.
- Entfernen Sie die Motorabdeckung (Abb. 6 - 7 Pos. 5)
- Entfernen Sie den Luftfilterdeckel (Abb. 10 Pos. E)
- Entfernen Sie die Filterelemente (Abb. 11 Pos. F+G)
- Reinigen Sie die Filterelemente mit Seifenwasser, spülen es anschliessend mit klarem Wasser und lassen diese vor erneutem Einbau gut trocknen.
- Der Zusammenbau erfolgt in umgekehrter Reihenfolge

⚠ WARNUNG

NIEMALS Benzin oder Reinigungslösungen mit niedrigem Flammpunkt zum Reinigen des Luftfiltereinsatzes verwenden. Ein Feuer oder eine Explosion könnten die Folge sein.

HINWEIS

Niemals den Motor ohne oder mit beschädigtem Luftfiltereinsatz laufen lassen. Schmutz gelangt so in den Motor, wodurch schwerwiegende Motorschäden entstehen können. In diesem Fall distanzieren sich Verkäufer, sowie Hersteller von jeglichen Garantieleistungen.

Zündkerze prüfen, reinigen und ersetzen

Überprüfen Sie die Zündkerze nach 10 Betriebsstun-

den auf Schmutz und Dreck. Falls erforderlich reinigen Sie diese mit einer Kupferdrahtbürste. Warten Sie die Zündkerze nach weiteren 50 Betriebsstunden.

- Öffnen Sie den Zündkerzendeckel (Abb. 12+13)
- Entfernen Sie das Zündkabel mit Stecker. (Abb. 14 Pos. D)
- Entfernen Sie jeglichen Schmutz vom Sockel der Zündkerze.
- Verwenden Sie einen Schraubenschlüssel zum Ausbauen der Zündkerze.
- Prüfen Sie die Zündkerze visuell. Entfernen Sie evtl. vorhandene Ablagerungen mit einer Drahtbürste.
- Suchen Sie nach Verfärbungen auf der Oberseite der Zündkerze. Standardmässig sollte die Farbe hell sein.
- Prüfen Sie den Zündkerzenspalt. Eine akzeptable Spaltbreite ist 0,6 - 0,7 mm (Abb. 15)
- Bauen Sie die Zündkerze vorsichtig von Hand ein.
- Wenn die Zündkerze eingesetzt wurde, ziehen Sie diese mit dem Zündkerzenschlüssel fest.
- Bringen Sie das Zündkabel mit Stecker auf der Zündkerze an.

HINWEIS

Eine lockere Zündkerze kann sich überhitzen und den Motor beschädigen. Und ein zu starkes Anziehen der Zündkerze kann das Gewinde im Zylinderkopf beschädigen.

Reinigung

- Halten Sie Schutzvorrichtungen, Luftschlitze und Motorenhäuser so staub- und schmutzfrei wie möglich. Reiben Sie das Gerät mit einem sauberen Tuch ab oder blasen Sie es mit Druckluft bei niedrigem Druck aus.
- Wir empfehlen, dass Sie das Gerät direkt nach jeder Benutzung reinigen.
- Reinigen Sie das Gerät regelmässig mit einem feuchten Tuch und etwas Schmierseife. Verwenden Sie keine Reinigungs- oder Lösungsmittel; diese könnten die Kunststoffteile des Gerätes angreifen. Achten Sie darauf, dass kein Wasser in das Geräteinnere gelangen kann.

10. Lagerung

1. Führen Sie alle allgemeinen Wartungsarbeiten durch, welche im Abschnitt **Wartung** in der Bedienungsanleitung stehen.
2. Lassen Sie den Treibstoff aus dem Tank ab (Benutzen Sie hierzu eine handelsübliche Kunststoff-Benzinpumpe aus dem Baumarkt).
3. Nachdem der Treibstoff abgelassen ist, starten Sie die Maschine.

13. Störungsabhilfe

Störung	Mögliche Ursache	Abhilfe
Motor kann nicht gestartet werden	Zündkerze verrusset kein Kraftstoff	Zündkerze reinigen, bzw. tauschen. Elektrodenabstand 0,6 mm Kraftstoff nachfüllen
Generator hat zu wenig oder keine Spannung	Regler oder Kondensator defekt Luftfilter verschmutzt	Fachhändler aufsuchen Verbrauch verringern Filter reinigen oder ersetzen

4. Lassen Sie die Maschine im Leerlauf weiterlaufen bis sie stoppt. Das reinigt den Vergaser vom restlichen Treibstoff.
5. Lassen Sie die Maschine abkühlen.(ca. 5 Minuten)
6. Entfernen Sie die Zündkerze.
7. Füllen Sie eine Teelöffel grosse Menge 2-Takt Motoröl in die Feuerungskammer. Ziehen Sie mehrmals vorsichtig die Anlasserleine heraus, um die inneren Bauteile mit dem Öl zu benetzen.
8. Setzen Sie die Zündkerze wieder ein.
9. Säubern Sie das äussere Gehäuse der Maschine.
10. Bewahren Sie die Maschine an einem kalten, trockenen Platz ausserhalb der Reichweite von Zündquellen und brennbaren Substanzen auf.

Wiederinbetriebnahme

1. Entfernen Sie die Zündkerze.
2. Ziehen Sie die Starterleine mehrmals heraus um die Feuerungskammer von Ölrückständen zu reinigen.
3. Säubern Sie die Zündkerzenkontakte oder setzen Sie eine neue Zündkerze ein.
4. Füllen Sie den Tank.

11. Transport

⚠ WARNUNG

Vor dem Transport bzw. vor dem Abstellen in Innenräumen den Motor der Maschine abkühlen lassen, um Verbrennungen zu vermeiden und Brandgefahr auszuschließen.

Wenn Sie das Gerät transportieren möchten entleeren Sie zuvor den Benzintank. Reinigen Sie das Gerät mit einer Bürste oder einem Handfeger von grossem Schmutz.

12. Entsorgung und Wiederverwertung

Die Entsorgungshinweise ergeben sich aus den Piktogrammen die auf dem Gerät bzw. der Verpackung aufgebracht sind. Eine Beschreibung der einzelnen Bedeutungen finden Sie im Kapitel „Erklärung der Symbole auf dem Gerät“.











Entsorgung der Transportverpackung

Die Verpackung schützt das Gerät vor Transportschäden. Die Verpackungsmaterialien sind in der Regel nach umweltverträglichen und entsorgungstechnischen Gesichtspunkten ausgewählt und deshalb recycelbar. Das Rückführen der Verpackung in den Materialkreislauf spart Rohstoffe und verringert das Abfallaufkommen. Verpackungsteile (z.B. Folien, Styropor®) können für Kinder gefährlich sein. Es besteht Erstickungsgefahr! Bewahren Sie Verpackungsteile ausserhalb der Reichweite von Kindern auf und entsorgen Sie sie so schnell wie möglich.

Table of contents:	Page:
1. Introduction	17
2. Device description	17
3. Scope of delivery	17
4. Intended use	18
5. Safety information	18-20
6. Technical data	21
7. Before operation	21
8. Operation	21
9. Maintenance	21-22
10. Storage	22
11. Transport	22
12. Disposal and recycling	22-23
13. Troubleshooting	23
14. Declaration of conformity	82
15. Guarantee certificate	83

Explanation of the symbols on the equipment

The use of symbols in this manual is intended to draw your attention to possible risks. The safety symbols and the explanations that accompany them must be perfectly understood. The warnings in themselves do not remove the risks and cannot replace correct actions for preventing accidents.

	<p>Read operator manual. Before any use, refer to the corresponding section in this user manual.</p>
	<p>Important. Hot parts. Keep your distance.</p>
	<p>Important. Switch off the engine before refueling. Not refuel when operating.</p>
	<p>Important. Exhaust gas is poisonous, do not operate in an unventilated area.</p>
	<p>Wear hearing protection. Wear protective gloves.</p>
	<p>Only for EU countries. Do not dispose of power tools with your domestic waste! In accordance with European Directive 2002/96/EG about electrical appliances and old electrical appliances and implementation in national law, old power tools have to be collected separately and recycled in an environmentally friendly manner.</p>
	<p>Take care when handling fuel and lubricants!</p>
	<p>Remove the ignition cable before all maintenance work, and read the instructions for use.</p>
	<p>Don't expose to rain.</p>
	<p>Starting engine creates sparking. Sparking can ignite nearby flammable gases.</p>
	<p>Strictly no naked flames or smoking near the appliance!</p>

1. Introduction

Manufacturer:

scheppach

Fabrikation von Holzbearbeitungsmaschinen GmbH
Günzburger Straße 69
D-89335 Ichenhausen

Dear customer,

We hope you have a lot of fun and success using your new machine.

Note:

According to the applicable product liability laws, the manufacturer of the device does not assume liability for damages to the product or damages caused by the product that occurs due to:

- improper handling,
- noncompliance of the operating instructions,
- repairs by third parties, not by authorized service technicians,
- installation and replacement of non-original spare parts,
- non-intended use,

We recommend:

that you read through the entire operating instructions before putting the machine into operation.

These operating instructions are to assist you in getting to know your machine and utilize its proper applications. The operating instructions contain important notes on how you work with the machine safely, expertly, and economically, and how you can avoid hazards, save repair costs, reduce downtime and increase the reliability and service life of the machine. In addition to the safety requirements contained in these operating instructions, you must be careful to observe your country's applicable regulations.

The operating instructions must always be near the machine. Put them in a plastic folder to protect them from dirt and humidity. They must be read by every operator before beginning work and observed conscientiously. Only persons who have been trained in the use of the machine and have been informed of the various dangers may work with the machine. The required minimum age must be observed. In addition to the safety requirements in these operating instructions and your country's applicable regulations, you should observe the generally recognized technical rules concerning the operation of identically constructed devices.

2. Device description (Fig. 1-3)

1. Carrying handle
2. Fuel tank cap with ventilation
3. Fuel tap
4. Starter pull cord
5. Engine cover
6. Spark plug cover
7. Fuel pump
8. Earthing connection
9. Energy saving switch
10. 230 V ~ - socket outlets (2x)
11. 12 V d.c. safety release
12. 12 V d.c. connection
13. Oil warning display
14. Overload display
15. Operating display
16. Choke lever
17. Spark plug spanner
18. Adapter cable with 12V terminals
19. 230 V plug
20. Oil measuring cup
- A Vent „ON“
- B Vent „OFF“
- C Fuel line
- D Oil filler plug
- E Air filter cover
- F Prefilter
- G Fine filter
- H Spark plug
- I Ignition cable

3. Scope of delivery

- SG2000, manual, spark plug wrench, 230V plug, Adapter cable with 12V terminals, Oil funnel
- Open the packaging and remove the device carefully.
- Remove the packaging material as well as the packaging and transport bracing (if available)
- Check that the delivery is complete.
- Check the device and its spare parts for possible damage caused by transportation. In the event of complaints, you must contact the distributor without delay. Claims at a later stage will not be accepted.
- If possible, store the packaging until the warranty period has expired
- Before handling the device, make yourself familiar with it by reading the operating instructions.
- For accessories, consumables and spare parts, only use original parts. Spare parts are available from your stockist.
- Include our item number, the device model and year of manufacture in your order.

⚠ Attention!

The device and packaging materials are not toys! Children must not be allowed to play with plastic bags, film and small parts!

⚠ DANGER

There is a risk of swallowing and suffocation!

4. Intended use

The device is designed for applications operated with a 230 V alternating current source.

Be sure to observe the restrictions in the safety instructions.

The generator is intended to provide electric power tools and light sources with electricity. When using the device with household appliances, please check their suitability in accordance with the relevant manufacturer's instructions.

In case of doubt, ask an authorized dealer of the respective equipment.

This generator is only intended for the operation of electrical devices which maximum power lies within the performance indications of the generator. A higher inrush current of inductive consumers must be considered.

Inverter

The inverter generator generates electricity in a whole new way. With a small, multipole winding in the inside the produced voltage is converted via electronic first into DC voltage afterwards into alternating voltage with a clean sinus wave. With this clean sinus wave it is possible to operate electrical devices without damaging them.

The machine is to be used only for its prescribed purpose. Any other use is deemed to be a case of misuse. The user / operator and not the manufacturer will be liable for any damage or injuries of any kind caused as a result of this.

Please note that our equipment has not been designed for use in commercial, trade or industrial applications. Our warranty will be voided if the equipment is used in commercial, trade or industrial businesses or for equivalent purposes.

5. Safety information

These operating instructions provide places concerning your safety which are marked with this indication:

Furthermore this manual contains other important sections which are marked with the word "**ATTENTION!**".

Attention!

While using the machine some safety precautions must be observed to prevent injuries and damage. Read the directions with due care. If you give the equipment to any other person, give them these operating instructions as well. We assume no liability for injuries or damages which are a results of non-compliance of this manual and its safety notes.

DANGER

Failure to follow these instructions may cause serious danger to life of danger or fatal injuries.

WARNING

Failure to follow these instructions may cause danger to life or danger of serious injuries.

CAUTION

Failure to follow these instructions may cause light to medium risk of injury.

NOTE

Failure to follow these instructions may cause danger of damage of the engine or other property values.

General safety informations

1. Keep your work area tidy

- Disorder in the work area can lead to accidents.

2. Take environmental influences into account

- Never work with the machine in enclosed rooms or in rooms with poor ventilation. If the motor runs toxic gases are generated. These gases can be odourless and invisible.
- Do not expose the device to rain.
- Do not use electric tools in a damp or wet environment.
- Take care on your secure footing on uneven ground
- Make sure that the work area is well illuminated.
- Never use the machine in highly flammable vegetation or where fire and explosion hazards exist.
- Provide a fire extinguisher in drought conditions (fire hazard).

3. Keep other persons away

- Do not allow other persons to work with the device especially children and young people.

4. Securely store unused electric tools

- Unused tools should be stored in a dry, elevated or closed location out of the reach of children.

5. Do not overload your device

- They work better and more safely in the specified output range.

6. Work in full consciousness

- Do not work with the device when you are under the influence of alcohol, drugs, medication or other substances which might compromise the vision, dexterity and judgment.

7. Use the device for its prescribed purpose

- Any other use than intended is deemed to be a case of misuse.

Fuel safety

1. WARNING!: Petrol is highly flammable:

2. Store fuel in containers specifically designed for this purpose
3. Refill the gasoline tank only outdoors and do not smoke meanwhile.
4. Add fuel before starting the engine. Never remove the cap of fuel tank or add petrol while the engine is running or when the engine is hot.
5. If petrol is spilled, do not attempt to start the engine but move the machine away from the area of spillage and avoid creating any source of ignition until petrol vapours have dissipated. Replace all fuel tank and container caps securely.

Adding fuel

- Always switch off the engine before refuelling.

⚠ Attention! Always open the fuel filler cap carefully to decompose slowly the excess pressure.

- Whilst working with the machine high temperatures can attain on the case. Allow the engine to cool before refuelling.

⚠ Attention! In case of insufficient cooling of the machine the fuel may ignite and lead to serious burns during refueling.

- Make sure not to fill the tank with too much fuel. Immediately remove the fuel and clean the machine when spilling fuel.
- Always close the screw plug on the fuel tank in order to avoid loosening which may occur by vibrations when using the machine.

⚠ DANGER

Never refuel the engine nearby open flames.

Additional safety instructions while handling with combustion engines

⚠ DANGER

Combustion engines constitute a special danger during operation and refuelling. Always read and note the warnings. Failure to do so can lead to serious or even deadly injuries.

1. No changes may be made to the generator.
2. **⚠ Attention!**
Danger of poisoning, Emissions, fuels and lubricants are toxic. Emissions shall not be inhaled.
3. **⚠ Attention!**
Risk of burns. Do not touch the exhaust system or drive unit.
4. Never operate the machine in non ventilated rooms or in a highly inflammable environment. If you intend to operate the machine in rooms with good ventilation, the exhaust gases must be channelled directly outdoors through an exhaust hose.
⚠ Attention! Toxic exhaust gases can escape despite the exhaust hose. Due to the fire hazard, never direct the exhaust hose towards inflammable materials.
5. **⚠ Risk of explosion!**
Never operate the machine in rooms with combustible materials.
6. The speed preset by the manufacturer is not allowed to be changed. The machine or connected equipment may be damaged.
7. Place the generator at least 1m away from walls and equipment connected to them.
8. Place the generator in a secure, level position. Do not turn, tip or change the generator's position while it is working.
9. Never touch the generator with wet hands.
10. Guard against electric danger.
11. When working outdoors, use only extension cables that are approved for outdoor use and which are marked accordingly (H07RN).
12. The overall length of the extension cables used is not allowed to exceed 1,5 mm² for 50 m and 2,5 mm² for 100 m.

13. Repairs and adjustment work may only be carried out by authorized trained personnel.
14. Do not touch any mechanically driven or hot parts. Do not remove the safety guards.
15. The values quoted in the technical data under sound power level (L_{WA}) and sound pressure level (L_{pA}) are emission values and not necessarily reliable workplace values. As there is a correlation between emission and immission levels, the values cannot be taken to reliably determine the possible need for additional precautions. Factors influencing the current immission level of the user/operator include the properties of the work area, other sound sources etc., e.g. the number of machines and other neighboring processes, and the time span over which the user/operator is subjected to the noise. Also, the permitted immission level can vary from country to country. Nevertheless, this information makes it possible for the user to be able to make a better assessment of the dangers and risks involved.
16. Never use a faulty or damaged electrical equipment (this also applies to extension cables and plug connections).
17. Never put any items into the ventilation openings. This applies even when the generator is switched off. Non-observance may lead to injury, or damage to the generator.
18. Generating sets may only be loaded up to their rated power under the rated ambient condition. If generating set use is under conditions which do not conform to the reference conditions as stipulated in ISO 8528-8 and if cooling of the engine or alternator is impaired, e.g. as a result of operation in restricted areas, a reduction in power is necessary.
19. It is necessary reduction in power due to use in higher temperatures, altitudes and humidity as below conditions.
Max. Working temperature: 40 °C
Max. Altitudes: 1000 m
Max. Humidity: 90 %
20. Keep the generator free of oil, dirt and other impurities.
21. Ensure the sound absorber and air filter work properly. These parts serve as flame protection in case of misfire.
22. Before connecting electric leads, the appliance must reach its full speed. Disconnect leads before switching off the motor.
23. To prevent injury by electric shock, ensure the fuel tank is not completely empty while electric leads are connected.
24. The load must not exceed the power marked on the rating label of the generator. Overloading may result in damage to, or a shorter life of the appliance.
25. Do not connect the appliance to household outlets. The generating set must not be connected to other power sources, such as the power company supply mains. In special cases where stand-by connection to existing electrical systems is intended, it shall only be performed by a qualified electrician who has to consider the differences between operating equipment using the public electrical supply network and operating the generating set.
26. Stop the engine:
- whenever you leave the machine

- before refueling

27. Always close the fuel valve when the machine is not in operation.
28. Never use the choke lever to stop the engine.

Safety informations service/ maintenance

1. Only original parts may be used for maintenance and accessories.
2. Replace faulty silencers.
3. Before using, always visually inspect to see that the tools are not worn or damaged. Replace worn or damaged elements and bolts. Keep all nuts, bolts and screws tight to be sure the equipment is in safe working condition.
4. Regularly check for leakage or traces of abrasion in the fuel system, such as porous pipes, loose or missing clamps and damage to the tank or tank cap. Before use all defects must be repaired.
5. Before checking or adjusting the generator or the motor, the ignition plug and the ignition wire respectively must be removed to prevent accidental starting.

⚠ WARNING!

Improper maintenance or ignoring/ not rectifying a problem during the operation may become a source of danger. Operate your machine only if regularly maintained. Only in this way you can assume that your device is operating safe, economical and without malfunctions.

Do not clean, maintain, setup or repair the machine whilst running. Moving parts may cause serious injuries.

Do not use fuel or other flammable solvents to clean the equipment.

⚠ **WARNING!** Vapours of fuels and solvents may explode.

Reaffix the security and safety equipment after reparation and maintenance work.

Keep the machine in safe work condition. Especially check the fuel system for tightness.

Always remove any dirt from the cooling fins of the engine.

Residual risks and accident prevention standards

Neglect of ergonomic principles

Negligent handling of personal protective equipment (PPE)

Negligent handling or omission of the personal protective equipment may cause serious injuries.

- Wear prescribed personal protection equipment.

Human behaviour, misbehaviour For any work be fully concentrated.

⚠ **Residual risks** - Cannot be entirely excluded.

Electrical residual risks

Electrical contact

Touching the spark plug may cause an electrical shock.

- Never touch the spark plug while the engine is running.

Thermal residual risks

burns, chilblains

Touching of the exhaust/ case may cause burns.

- allow motor driven machines to cool.

Danger from noise

hearing damage

Prolonged unprotected work with the device may cause hearing damage.

- Always wear ear-muffs .

Danger caused by materials and other substances

Contact, inhalation

The emissions of the machine may cause damages to health.

- Only use the motor driven machine outdoors.

Fire, explosion

⚠ Fuel is flammable.

- During work and refuelling smoking and open flames are prohibited.

In case of emergency

In case of a possibly occurring accident take the necessary first aid steps as appropriate and obtain qualified medical aid as quickly as possible.

If you obtain aid please give the following informations:

1. Where did it happen
2. What happend
3. How many injured
4. Type of injury
5. Who is reporting!

6. Technical data

Generator	Digital Inverter
IP class	IP23M
Continous power P_{nenn} (S1) (230 V) W	1600
Maximum power P_{max} (S2 2 min) (230 V) W	2000
Rated voltage U_{nenn}	2 x 230 V~
Rated current I_{nenn}	7 A (230 V)
Frequency F_{nenn}	50 Hz
Drive engine design	4 stroke 1 cylinder air colled
Displacement cm^3	105,6
Maximum power (motor) kW / PS	2,1 / 2,86
Fuel	unleaded
Tank capacity l	3,2
type of motor oil	10W30 / 15W40
Consumption at full load l/h	1,07

Weight kg	20,4
Performance factor cos φ	1
Performance class	G1
Temperature max °C	40
Max. altitude	1000 m
Spark plug	A7RTC

Subject to technical modifications!

Operating mode S1 (continuous operation)

The machine can be continuously operated with the quoted power output.

Operating mode S2 (temporary operation)

The machine may be temporarily operated with the quoted power output. Afterwards the machine must be stopped for a while to prevent it from overheating.

Information concerning noise emission measured according to relevant standards:

sound pressure $L_{pA} = 75$ dB(A)

sound power $L_{wA} = 95$ dB(A)

Uncertainty $K_{pA} = 3,0$ dB

Wear ear-muffs.

The impact of noise can cause damage to hearing.

7. Before starting up

⚠ ATTENTION!

Always check before starting the engine:

- Check the fuel level and top it up if necessary - the tank should be at least half filled
- Make sure that the generator has sufficient ventilation
- Make sure that the ignition cable is secured to the spark plug
- Disconnect possibly connected electrical device from the generator
- Condition of the air filter
- Condition of the fuel lines
- The external bolt connections for tightness

Attention! Fill the oil before first use.

Before each use, check the oil level with the engine switched off and on a level surface. Use the highest quality four-stroke oil or an HD oil with the same level of quality. SAE 10W-30 is recommended for general use at all temperatures.

Checking the oil level, fig. 9

Remove the engine cover (Fig. 6-7)

Remove the oil filler cap (A) and wipe the dipstick clean. Check the oil level by inserting the dipstick into the filling nozzle without screwing the cap on.

If the oil level is too low, refill with the recommended oil up to the lower rim of the oil filling nozzle.

Filling with fuel

- To refuel - cap (2) open counter clockwise.
- Fill fuel tank in
- Closing tank - tank cap (2) clockwise.

Recommended fuel

Unleaded regular gasoline with a research octane number of 91 or higher is required for this engine. Use only fresh and clean fuel.

⚠ Water or impurities in the petrol damage the fuel system.

Tank volume: 3,2 litre

⚠ **Refuel in a well-ventilated area with the stopped engine. If the engine has been running, allow it to cool first. Never refuel the engine inside a building where gasoline fumes may reach flames or sparks.**

Petrol is highly flammable and explosiv. You can get burns or other serious injuries when handling fuel.

- Switch off the engine and keep it away from heat, sparks and flames.
- Refuelling only outdoors.
- Immediately clean up spilled petrol.

8. Operation

8.1 Starting the engine

- Vent the tank lid to „ON“ position (Fig. 4 Pos. A)
- Fuel tap switch on position “ON” (Fig. 5 Pos. 3)

In "warm" condition

- Starting the engine with the recoil starter ; therefor tighten handle sharply. Attach the recoil starter gently and slowly by hand in the original position. If the engine hasn't started yet, tighten the handle further. (Fig. 5 Pos. 4)

In "cold" condition

- Press the fuel pump a few time if it's necessary until you see what fuel is pumped through the line.
- Move the choke lever to the “START” position (Fig. 6)
- Starting the motor with the recoil starter; therefor tighten handle sharply. Attach the recoil starter gently and slowly by hand in the original position. If the engine hasn't started yet, tighten the handle further. (Fig. 5)

Note:

When the engine is started the first time, several attempts are necessary for starting up to transport the fuel from the tank to the engine.

- Move the choke lever after starting the motor (after approx. 15-30 s) to the “RUN” position. (Fig. 6)

8.2 Switching off the engine

- Let the generator run briefly without load before you turn it off, so that the aggregate can “recooling”
- Move the Fuel tap switch to position “OFF” (Fig. 5)

8.3 Oil warning light (13)

Display is active at low oil level and deactivated when sufficient oil level.

8.4 Overload indicator (14)

Overload protection is active at too high a power take-off - Turns off 230 V sockets (10).

Turn off the unit (see section 8.2).

Connected devices from separate generator. The

unit (see section 8.1).

8.5 Operating display (15)

Power indicator active - when the engine is running.

8.6 Energy saving switch (9)

Reduce fuel consumption / idle - Energy saving switch „ON“ position.

9. Maintenance

⚠ WARNING

- Carry out maintenance work only with the stopped engine.
- Pull the spark plug cap from the spark plug

Oil change

The engine oil change should take place when the engine is at operating temperature.

- When changing the oil, have a non-leaking container available.
- Remove the engine cover (Fig. 6-7 Pos. 5)
- Open the oil filler plug (Fig. 9 Pos. D)
- Drain the old oil into a suitable container by tilting the generator.
- Fill the engine oil to the upper mark of the dipstick using the oil-filling container.
- Dispose of the oil in accordance with stipulations. Take the old oil to a collection point. Most petrol stations, garages or recycling centres take back old oil free of charge.

Air filter

The air filter is equipped with two air filter inserts. Frequently cleaning of the air filter prevents carburetor malfunction.

Clean the air filter and change air filter inserts

- The air filter should be cleaned every 30 hours.
- Remove the engine cover (Fig. 6 - 7 Pos. 5)
- Remove the air filter cover (Fig. 10 Pos. E)
- Remove the filter elements (Fig. 11 Pos. F+G)
- Clean the filter elements with soapy water. After rinse the filter elements with clear water and allow to dry thoroughly before refitting.
- Reassemble in reverse order

⚠ WARNING

NEVER use gasoline or cleaning solvents with a low flash point to clean the air filter element. A fire or explosion could result.

Note

Never run the engine without or with a damaged air filter. Dirt gets so into the engine, causing serious engine damage can occur. In this case, seller, and manufacturer disassociate from any warranty.

Check, clean and replace spark plug

Check the spark plug after 10 hours on dirt and grime. If necessary, clean it with a copper wire brush. Maintenance the spark plug after 50 hours of operation

- Open the spark plug cover (Fig. 12 + 13)
- Remove the ignition cable with plug. (Fig. 14 Pos. D)
- Remove any dirt from the base of the spark plug.
- Use a wrench to remove the spark plug.
- Check the spark plug visually. Remove any debris with a wire brush.
- Look for discoloration on the top of the spark plug.

By default, the color should be bright.

- Check the spark plug gap. An acceptable gap width is 0.6 to 0.7 mm (Fig. 15)
- Remove the spark plug carefully by hand.
- If the plug has been inserted, tighten them with a spark plug wrench.
- Attach the spark plug wire with connector on the spark plug.

Note

A loose spark plug can overheat and damage the engine. And overtightening the spark plug can damage the threads in the cylinder head.

Cleaning

- Keep all safety devices, air vents and the motor housing free of dirt and dust. Wipe the equipment with a clean cloth or clean it with compressed air at low pressure.
- We recommend that you clean your device after each use.
- Clean the unit regularly with a damp cloth and some soft soap. Do not use cleaning agents or solvents; they may damage the plastic parts of the appliance. Make sure that no water can get inside the unit.

10. Storage

1. Perform all general maintenance, which are in the User's Guide in the Maintenance section.
2. Let the fuel out of the tank (Use a commercially plastic fuel pump from the hardware store).
3. After the fuel is drained, start the machine.
4. Let the machine in idlespeed running until it stops. That cleans the carburetor from the remaining fuel.
5. Let the machine cool down. (about 5 minutes)
6. Remove the spark plug.
7. Fill a small amount of 2-stroke engine oil into the firing chamber. Pull out several times the starter cord gently to wet the internal components with the oil.
8. Replace the spark plug.
9. Clean the outer casing of the machine.
10. Keep the machine on a cold, dry place out of reach of ignition sources and flammable substances.

Recommissioning

1. Remove the spark plug.
2. Pull the starter rope out several times. It cleans the firing chamber of oil residues.
3. Clean the spark plug contacts or install a new spark plug.
4. Fill the tank.

11. Transport

⚠ WARNING

Let the engine cool down before transporting the machine or storing indoors to avoid burns or fire hazards. If you want to transport the unit empty the fuel tank before. Clean the unit with a brush or a broom of coarse dirt.

12. Disposal and recycling

The disposal instructions are based on icons placed on the appliance or its package. A description of the individual meanings, is shown in chapter "Explanation of symbols on the device".

Transport package disposal

The package protects the appliance against damage during transport. Packing materials are usually chosen depending on their environmental friendliness and disposal method and can therefore be recycled. Returning the package to material circulation saves raw materials and reduces waste disposal costs. Parts of packages (e.g. foils, styropor®) can be dangerous to children. Risk of suffocation! Keep parts of packages away from children and dispose them as soon as possible.



13. Troubleshooting

Fault	Possible cause	Remedy
Engine does not start	dirty spark plug no fuel	Clean the spark plug, or replace. Electrode spacing 0,6 mm Refill fuel
Generator has too little or no voltage	Controller or capacitor defective Air filter dirty	Contact your dealer Reduce consumption Clean or replace the filter

Table des matières:	Page:
1. Introduction	26
2. Description de l'appareil	26
3. Liste des accessoires	26-27
4. Utilisation conforme	27
5. Recommandations générales de sécurité	27-30
6. Caractéristiques techniques	30
7. Avant la mise en service	30-31
8. Mise en service	31
9. Maintenance	31-32
10. Stockage	32
11. Transport	32
12. Mise au rebut et recyclage	32
13. Dépannage	32
14. Déclaration de conformité	82
15. Acte de garantie	83

Explication des symboles sur l'appareil

L'utilisation de symboles dans ce manuel a pour but d'attirer votre attention sur d'éventuels risques. Les symboles de sécurité et les explications qui les accompagnent doivent être parfaitement compris. Les avertissements proprement dits n'éliminent pas les risques et ne peuvent pas remplacer les actions correctes à entreprendre pour prévenir les accidents.

	Lisez le mode d'emploi. Avant toute utilisation, référez-vous à la section correspondante dans ce manuel d'utilisation.
	Important. Pièces chaudes. Gardez vos distances.
	Important. Mettez le moteur à l'arrêt avant de faire le plein. Ne pas remplir de carburant lorsque la machine est en fonctionnement.
	Important. Les gaz d'échappement sont toxiques, ne pas faire fonctionner dans des zones non ventilées.
	Portez des protections auditives et des gants de protection.
	Uniquement pour les pays de la communauté européenne. N'éliminez pas cette machine électrique dans votre poubelle domestique. Selon la directive européenne 2002/95/EG concernant les appareillages électriques et électroniques usagés et son application selon le droit local, les appareils électriques doivent être collectés séparément et déposés à un point de collecte et de revalorisation respectant l'environnement.
	Soyez prudent en manipulant l'essence et les lubrifiants !
	Retirez le câble d'allumage avant les travaux de maintenance et lisez les instructions d'utilisation.
	Ne pas exposer à la pluie.
	Le démarrage du moteur génère des étincelles.
	Les étincelles peuvent mettre le feu aux gaz inflammables. Il est strictement interdit de fumer ou d'approcher une flamme nue près des appareils !

1. Introduction

Fabricant:

scheppach
 Fabrikation von Holzbearbeitungsmaschinen GmbH
 Günzburger Straße 69
 D-89335 Ichenhausen

CHER CLIENT,

Nous espérons que votre nouvelle machine vous apportera de la satisfaction et de bons résultats.

Remarque:

Selon la loi en vigueur sur la responsabilité du fait des produits, le fabricant n'est pas tenu pour responsable de tous les dommages subis par cet appareil et pour tous les dommages résultant de son utilisation, dans les cas suivants :

- Mauvaise manipulation,
- Non-respect des instructions d'utilisation,
- Travaux de réparation effectués par des tiers, par des spécialistes non agréés,
- Remplacement et montage de pièces de rechange qui ne sont pas d'origine,
- Utilisation non conforme,

Nous vous recommandons:

De lire intégralement le manuel d'utilisation, avant d'effectuer le montage et la mise en service. Le présent manuel d'utilisation vous facilitera la prise en main et la connaissance de la machine, tout en vous permettant d'en utiliser pleinement le potentiel dans le cadre d'une utilisation conforme.

Les instructions importantes qu'il contient vous apprendront comment travailler avec la machine de manière sûre, rationnelle et économique ; comment éviter les dangers, réduire les coûts de réparation et réduire les périodes d'indisponibilité ; comment enfin augmenter la fiabilité et la durée de vie de la machine. En plus des consignes de sécurité continues dans ce manuel d'utilisation, vous devez respecter scrupuleusement les réglementations et les lois applicables lors de l'utilisation de la machine dans votre pays.

Conservez le manuel d'utilisation dans une pochette plastique pour le protéger de la saleté et de l'humidité, auprès de la machine. Avant de commencer à travailler avec la machine, chaque utilisateur doit lire le manuel d'utilisation puis le suivre attentivement. Seules les personnes formées à l'utilisation de la machine et conscientes des risques associés sont autorisées à travailler avec la machine. L'âge minimum requis doit être respecté.

En plus des indications d'utilisation contenues dans cette notice et des réglementations particulières de votre pays, il convient d'appliquer les règles techniques connues et reconnues s'appliquant en général.

2. Description de l'appareil (Fig. 1-3)

1. Poignée de transport
2. Bouchon du réservoir à carburant avec évent
3. Robinet de carburant
4. Cordon du lanceur
5. Carter-moteur
6. Capuchon de bougie
7. La pompe à carburant
8. Branchement de mise à la terre
9. Interrupteur d'économie d'énergie
10. 2 prises de 230 V
11. Interrupteur de sécurité pour 12 V c.c.
12. Prise 12 V c.c.
13. Voyant de niveau d'huile faible
14. Voyant de surcharge
15. Voyant signalant le fonctionnement
16. Levier de starter
17. Clé à bougie
18. Adaptateur avec pinces 12 V
19. Prise mâle 230 V
20. Tasse à mesurer à l'huile
- A Vent „ON“
- B Vent „OFF“
- C La conduite de carburant
- D Bouchon de remplissage d'huile
- E Couvercle de filtre à air
- F Préfiltre
- G Filtre fin
- H Bougie d'allumage
- I Câble d'allumage

3. Liste des accessoires

- SG2000, manuel, clé à bougie d'allumage, prise mâle 230 V, Adaptateur avec pinces 12 V, Réservoir de remplissage de l'huile
- Ouvrez l'emballage et sortez l'appareil de l'emballage avec précaution.
- Retirez le matériel d'emballage tout comme les sécurités d'emballage et de transport (s'il y en a).
- Vérifiez si la livraison est bien complète.
- Après le déballage, vérifiez que toutes les pièces sont exemptes d'éventuels dommages liés au transport. En cas de réclamations, le livreur doit en être informé immédiatement. Les réclamations ultérieures ne seront pas acceptées.
- Conservez l'emballage autant que possible jusqu'à la fin de la période de garantie.
- Familiarisez-vous avec l'appareil avant son utilisation en lisant le guide d'utilisation.
- N'utilisez que des pièces originales pour les accessoires ainsi que les pièces d'usure et de rechange. Vous trouverez les pièces de rechange chez votre distributeur spécialisé.
- Lors de la commande, indiquez nos numéros d'article ainsi que le type et l'année de construction de l'appareil.

⚠ Attention!

L'appareil et les matériaux d'emballage ne sont pas des jouets ! Les enfants ne doivent en aucun cas jouer avec les sacs en plastique, films d'emballage et pièces de petite taille !

⚠ Risque!

Il y a un risque d'ingestion et d'asphyxie!

4. Utilisation conforme

Cet appareil convient à toutes les applications prévues pour un fonctionnement avec une source de tension alternative de 230 V.

Veillez absolument respecter les limites indiquées dans les consignes de sécurité.

Le but de ce générateur est l'entraînement d'outils électriques et l'alimentation électrique de sources d'éclairage. Vérifiez bien l'aptitude des appareils ménagers conformément aux indications du fabricant. En cas de doute, adressez-vous à un distributeur professionnel dûment autorisé pour l'appareil en question.

Ce générateur est conçu exclusivement à l'entraînement d'appareils électriques, dont la puissance maximale est comprise dans la gamme de puissances du générateur. Il est nécessaire de prendre en compte le courant de démarrage supérieur des appareils à induction.

Inverter

En cas de générateur inverter, le courant est fabriqué par un mode complètement nouveau. Grâce à un petit bobinage multipôles à l'intérieur, la tension alternative fabriquée est transformée à l'aide d'un dispositif électronique d'abord en tension continue et ensuite en tension alternative avec une courbe sinusoïdale nette. Grâce à cette courbe sinusoïdale nette, il est possible d'alimenter des appareils électroniques sans les endommager.

La machine doit exclusivement être employée conformément à son affectation. Toute utilisation allant au-delà de cette affectation est considérée comme non conforme. Pour les dommages en résultant ou les blessures de tout genre, le fabricant décline toute responsabilité et l'utilisateur/ l'opérateur est responsable.

Veillez au fait que nos appareils, conformément au règlement, n'ont pas été conçus pour être utilisés dans un environnement professionnel, industriel ou artisanal. Nous déclinons toute responsabilité si l'appareil venait à être utilisé professionnellement, artisanalement ou par des sociétés industrielles, tout comme pour toute activité équivalente.

5. Recommandations générales de sécurité

Dans ces instructions de service, nous avons marqué les passages relatifs à la sécurité avec le symbole:



Cette notice comporte également d'autres informations importantes qui sont signalées par le mot: **ATTENTION!**

⚠ Attention!

Lors de l'utilisation des machines, certaines règles de sécurité doivent être respectées afin d'éviter les blessures et les accidents. Pour cette raison, vous devez cette notice d'utilisation et les consignes de sécurité avec attention. Si vous remettez cette machine à des tiers, veillez à remettre également la notice d'utilisation et les consignes de sécurité. Nous déclinons toute responsabilité quant aux accidents et dommages qui surviendraient du fait du non-respect des instructions d'utilisation et consignes de sécurité.

⚠ DANGER

Le non-respect de cette consigne met votre vie en péril et peut être à l'origine de blessures mortelles

⚠ ATTENTION

Le non-respect de cette consigne met votre vie en péril et peut être à l'origine de graves blessures.

⚠ PRECAUTION

Le non-respect de cette consigne peut être à l'origine de blessures plus ou moins graves.

⚠ Remarque

Le non-respect de cette consigne peut être à l'origine d'une avarie du moteur et d'autres éléments.

Consignes de sécurité générales**1. Maintenir l'ordre dans la zone de travail**

- Le désordre régnant dans la zone de travail peut entraîner des accidents.

2. Prendre en compte les facteurs environnementaux

- N'utilisez jamais la machine dans des locaux fermés ou mal ventilés. Lorsque le moteur est en marche, il émet des gaz toxiques. Ces gaz peuvent être invisibles et inodores.
- Ne pas exposer les outils à la pluie.
- Ne pas utiliser les outils dans un environnement humide ou mouillé. Danger d'électrocution!
- Regardez les irrégularités du terrain sur un pied sûr.
- Veillez à ce que la zone de travail soit bien éclairée.
- Ne pas utiliser les outils électriques dans les lieux soumis à des risques d'incendie ou d'explosion.
- Par temps sec, veillez à placer un extincteur à proximité (risque d'incendie).

3. Maintenez les tierces personnes à distance

- Ne laissez pas les tierces personnes s'approcher de la machine, en particulier les enfants et les adolescents. Veillez à ce qu'ils ne se trouvent pas dans la zone de travail.

4. Conserver les outils non utilisés en sécurité

- Les outils non utilisés doivent être conservés dans un lieu sec, en hauteur ou fermé, hors de portée des enfants.

5. Évitez de prendre une posture anormale

- Veillez à toujours conserver votre équilibre pendant le travail avec la machine.

6. Ne travaillez pas si vous ne disposez pas de tous vos moyens

- Ne travaillez jamais sous l'influence de l'alcool, de drogues, de médicaments ou d'autres substances, qui influenceraient votre vue, vos réflexes et votre capacité de réflexion.

7. N'utilisez la machine que conformément à sa destination

- N'utilisez pas la machine pour des applications pour lesquelles elle n'a pas été conçue.

Consignes de sécurité pour la manipulation de substances inflammables

1. **Attention !:** L'essence est facilement inflammable.
2. Entrez l'essence dans des contenants spécialement conçus à cet effet.
3. Effectuez le remplissage uniquement à l'extérieur et sans fumer.
4. Faites l'appoint d'essence avant de démarrer le moteur. Ne retirez jamais le bouchon du réservoir à carburant, ne faites jamais l'appoint de carburant lorsque le moteur est en marche ou encore chaud.
5. Si vous avez renversé du carburant, ne mettez pas le moteur en marche, éloignez la machine de la zone où du carburant a été renversé et veillez à ce qu'aucune étincelle ne se produise jusqu'à ce que toutes les vapeurs de carburant se soient dissipées. Refermez correctement le bouchon du réservoir d'essence et du bidon.

Plein de carburant

- Arrêtez toujours le moteur avant de faire le plein de carburant.

⚠ Attention! Ouvrez toujours le bouchon du réservoir avec précaution, afin que la pression existante puisse se réduire lentement.

- Pendant du fonctionnement de l'appareil, de fortes températures sont atteintes dans le carter. Laissez l'appareil refroidir complètement avant de faire le plein.

⚠ Attention! Si l'appareil n'a pas suffisamment refroidi, le carburant pourrait s'enflammer lors du remplissage et provoquer de graves brûlures.

- Veillez ne soit pas trop rempli de carburant. Si vous remversez du carburant, essuyez le carburant immédiatement et nettoyez l'appareil.
- Refermez toujours convenablement le bouchon du réservoir de carburant pour éviter qu'il ne s'ouvre sous l'effet des vibrations pendant le fonctionnement de l'appareil.

⚠ Danger

Ne faites jamais le plein à proximité d'une flamme nue.

Consignes de sécurité particulières lors de l'utilisation de moteurs à explosion

⚠ Danger

Les moteurs à explosion présentent un danger particulier lors du remplissage du carburant et pendant leur fonctionnement. Lisez et conformez-vous toujours aux marquages de sécurité. Leur non-respect peut être à l'origine de blessures graves voire mortelles.

1. Aucune transformation du groupe électrogène ne doit être effectuée.
2. **⚠ Attention!** Risque d'intoxication : les gaz d'échappement, le carburant, les lubrifiants sont nocifs. Il en faut pas inhaler les gaz d'échappement.
3. **⚠ Attention!** Risque de brûlure ne pas toucher le pot d'échappement et le moteur
4. Ne pas utiliser l'appareil dans un local non ventilé ou dans une zone explosible. Si l'appareil est utilisé dans un local bien ventilé, les gaz d'échappement doivent néanmoins être évacués directement vers l'extérieur par une conduite. **⚠ Attention!** Même si une conduite est utilisée pour évacuer les gaz d'échappement, des gaz nocifs peuvent tout de même s'échapper, du fait du risque d'incendie, la conduite d'évacuation ne doit pas être dirigée vers des substances inflammables.
5. **⚠ Risque d'explosion!** L'appareil ne doit jamais être utilisé dans un local où sont entreposées des substances facilement inflammables.
6. Le régime réglé en usine ne doit pas être modifié, ceci pourrait endommager l'appareil et les appareils qui y sont branchés.
7. L'appareil doit être placé au moins à 1 m des murs et des appareils raccordés.
8. Placez l'appareil sur une surface plane et stable. Ne pas tourner ou incliner l'appareil pendant le fonctionnement.
9. Ne jamais toucher l'appareil avec des mains mouillées
10. Protégez-vous contre les risques d'électrocution.
11. A l'extérieur, n'utilisez que des rallonges homologuées et identifiées comme tel (H07RN).
12. La section des conducteurs des rallonges électriques doit être de 1.5 mm² pour une longueur maxi de 50 m et de 2.5 mm² pour une longueur maxi de 100 m.
13. Les réparations et opérations de réglage doivent être exclusivement effectuées par des spécialistes agréés.
14. Ne touchez pas les éléments mécaniques en mouvement et chauds. Ne retirez aucune protection.
15. Les niveaux d'émission sont indiqués dans les caractéristiques techniques, les valeurs des niveaux acoustiques (L_{WA}) et de pression acoustique mentionnés (L_{PA}) ne correspondent pas forcément aux valeurs obtenues pendant le fonctionnement. Etant donné que les niveaux d'émission et d'immission sont liés, ces valeurs ne peuvent pas être prises en compte pour déterminer les mesures de précaution supplémentaires éventuellement nécessaires. Les facteurs qui influencent le niveau d'immission auquel le personnel est exposé doivent inclure l'environnement du poste de travail, les autres sources de bruit, etc., comme par ex. le nombre de machines et d'autres travaux en cours d'exécution à proximité et la période pendant laquelle l'opérateur est exposé au bruit. Le niveau d'immission admissible peut également varier selon le pays. Cette information permettra toutefois à l'utilisateur de la machine de mieux évaluer les risques et dangers.

16. N'utilisez pas de matériel électrique défectueux et pas de rallonges électriques et de prises endommagées.
17. N'introduisez pas de corps étrangers dans les fentes d'aération. Ceci est également à observer lorsque l'appareil est à l'arrêt. Le non respect de cette consigne peut entraîner des blessures et provoquer des avaries.
18. Le groupe électrogène ne peuvent utilisés qu'à leur puissance nominale maximum, dans des conditions d'utilisation normales. Si le groupe électrogène est utilisé dans des conditions qui ne correspondent les conditions d'utilisation de référence de l'ISO 8528-8 et ne permettent pas un refroidissement correct du moteur et du groupe (par exemple lors d'une utilisation dans un lieu clos), il est nécessaire de réduire la puissance fournie.
19. La puissance doit être réduite comme indiqué ci-après en présence de fortes températures, à une grande altitude et d'une forte hygrométrie .
Température de fonctionnement maximum : 40°C
Altitude maximum: 1000 m
Hygrométrie maximum: 90 %
20. Veillez à ce que l'appareil reste propre, sans traces d'huile et autres salissures de toutes sortes.
21. Assurez-vous , que le pot d'échappement et le filtre à air fonctionnent correctement . Ces éléments empêchent les flammes de se propager lors d'un défaut d'allumage.
22. Avant de brancher les câbles électriques, l'appareil doit avoir atteint complètement son régime. Débranchez les câbles avant d'arrêter le moteur.
23. Pour éviter les blessures occasionnées par électrocution, assurez-vous que le réservoir de carburant n'est pas complètement vide, lorsque les câbles électriques sont branchés.
24. La puissance délivrée indiquée sur la plaque signalétique du groupe électrogène ne doit pas être dépassée. Une surcharge peut provoquer des avaries ou réduire la durée de vie de l'appareil.
25. Ne raccordez pas l'appareil aux prises de l'installation de la maison. Cet appareil ne doit pas être raccordé à d'autres sources d'alimentation en courant, par exemple au réseau d'alimentation général. Dans certains cas, si un raccordement de secours doit être effectué pour alimenter des installations existantes, le branchement doit être effectué exclusivement par un électricien qualifié, qui doit tenir compte des branchements différents, lorsque l'alimentation du réseau est utilisée et lorsque le courant est produit par le groupe électrogène.
26. Arrêtez toujours le moteur:
 - lorsque vous quittez la machine
 - avant de faire le plein de carburant
27. Fermez toujours le robinet de carburant lorsque l'appareil n'est pas utilisé.
28. N'utilisez jamais le levier de starter pour arrêter le moteur.

Recommandations concernant la sécurité-Entretien

1. Utilisez exclusivement des pièces et accessoires d'origine pour effectuer l'entretien de l'appareil

2. Remplacez le pot d'échappement lorsqu'il est défectueux.
3. Faites systématiquement un contrôle visuel de l'appareil avant de l'utiliser, vérifiez si des symptômes d'usure sont présents ou si l'appareil est endommagé.
4. Remplacez les éléments et les vis usés ou endommagés. Resserrez tous les écrous, boulons et vis afin d'être sûr que l'appareil est en parfait état pour fonctionner. Il est important d'effectuer des contrôles réguliers pour détecter les fuites ou traces de frottement sur le système d'alimentation en carburant, par exemple : des conduites devenues poreuses, des brides de maintien lâches ou manquantes et des détériorations du réservoir ou du bouchon de carburant. Tous ces défauts doivent être éliminés avant toute nouvelle utilisation.
5. Avant de régler ou de vérifier l'appareil et le moteur, la bougie d'allumage ou le câble d'allumage doivent être retirés, afin d'éviter un démarrage intempestif.

⚠ ATTENTION!

Un entretien incorrect, le fait de ne pas tenir compte d'un dysfonctionnement ou de ne pas y remédier peuvent être à l'origine de dangers potentiels lors de l'utilisation de l'appareil. N'utilisez l'appareil que lorsqu'il a été entretenu régulièrement et correctement. C'est la seule façon d'être certain que votre appareil est sûr, rentable et attention sans défaut.

Ne nettoyez pas, ne faites pas l'entretien de l'appareil ne le réglez pas et ne le réparez pas pendant qu'il est en fonction. Les éléments en mouvement peuvent provoquer de graves blessures.

N'utilisez pas d'essence ou d'autres produits inflammables pour nettoyer les éléments de la machine.

⚠ ATTENTION ! Les vapeurs de carburant et les solvants peuvent exploser.

A la fin des travaux d'entretien et de réparation remettez toutes les protections et équipement de sécurité en place sur l'appareil.

Veillez à ce que l'appareil soit en parfait état de fonctionnement, surveillez particulièrement l'étanchéité du système d'alimentation en carburant.

Veillez à ce que les ailettes de refroidissement du moteur soient constamment nettes de toutes impuretés.

Risques résiduels et mesures de protection

Non-respect des principes ergonomiques de base

La mauvaise ou la non-utilisation d'équipement de protection individuelle peuvent être à l'origine de graves traumatismes.

- Portez les équipements prescrits.

Comportement, mauvaise manipulation

- Soyez toujours concentré sur ce que vous faites.

⚠ Les risques résiduels ne peuvent pas être tous prévenus.

Risques électriques résiduels

Contact électrique direct

Une décharge électrique peut se produire si vous touchez le connecteur de bougie pendant que le moteur est en marche.

- Ne touchez jamais le connecteur de bougie ou la bougie pendant que le moteur tourne.

Dangers résiduels thermiques

Brûlures, gelures

Le contact avec le pot d'échappement peut provoquer des brûlures.

- Laissez les appareils refroidir après leur utilisation.

Dangers liés au bruit

Lésions de l'audition

Un séjour prolongé à proximité immédiate du générateur en marche peut endommager l'audition.

- Portez toujours une protection auditive.

Danger relatif aux matériaux et autres matières

Contact, respiration

La respiration des gaz de combustion peut être mortelle !

- N'utilisez jamais l'appareil dans des pièces fermées.

Feu ou explosion

⚠ Le carburant est inflammable.

- Ne fumez et n'exposez pas l'appareil à un feu ouvert pendant le travail.

Conduite en cas d'urgence

Effectuez les premiers gestes de secours et appelez rapidement les premiers secours.

Si vous appelez les secours, fournissez les renseignements suivants:

1. Lieu de l'accident
2. Type d'accident
3. Nombre de blessés
4. Type de blessure
5. Nommez-vous !

6. Caractéristiques techniques

Groupe électrogène	Inverter Digital
Type de protection	IP23M
Puissance continue P_{nenn} (S1) (230 V) W	1600
Puissance maximale P_{max} (S2 2 min) (230 V) W	2000
Tension assignée U_{nenn}	2 x 230 V~
Courant nominal I_{nenn}	7 A (230 V)
Fréquence F_{nenn}	50 Hz
Type de construction du moteur d'entraînement	4 temps 1 cylindre refroidi par air
Capacité cm^3	105,6
Puissance maxi (Motor) kW / CV	2,1 / 2,86
Carburant	essence sans plomb normale
Contenance du réservoir l	3,2
Type d'huile moteur	10W30 / 15W40
Consommation à pleine charge l/h	1,07
Poids kg	20,4

Puissance $\cos \varphi$	1
Classe	G1
Température maxi °C	40
Altitude d'utilisation maxi au-dessus du niveau de la mer	1000 m
Bougie	A7RTC

Sous réserve de modifications techniques !

Mode S1 (fonctionnement continu)

La machine peut être utilisée durablement à la puissance indiquée.

Mode S2 (fonctionnement bref)

La machine peut être utilisée brièvement à la puissance indiquée. Ensuite, la machine doit rester arrêtée pendant un moment afin de ne pas s'échauffer de façon inadmissible.

Informations sur la bruyance mesurée selon les normes correspondantes:

Niveau de pression acoustique $L_{pA} = 75$ dB(A)

Niveau de puissance acoustique $L_{wA} = 95$ dB(A)

Imprécision de mesure $K_{pA} = 3,0$ dB

Portez une protection auditive.

L'exposition au bruit peut entraîner une perte d'audition.

7. Avant la mise en service

⚠ Attention!

Avant de démarrer le moteur:

- Contrôlez le niveau de carburant, faites éventuellement l'appoint
 - le réservoir doit être au minimum à moitié plein.
- Assurez-vous de la bonne aération de l'appareil
- Assurez-vous que le câble d'allumage est fixé à la bougie d'allumage
- Débranchez le matériel électrique éventuellement raccordé au générateur de courant
- Vérifiez l'état du filtre à air
- Vérifiez l'état des conduites de carburant
- Vérifiez que toutes les vis extérieures sont bien serrées.

Attention ! Remplir d'huile avant la première utilisation.

Vérifier le niveau d'huile avant chaque usage, et lorsque le moteur est coupé, et la machine se trouve sur une surface plane. Utiliser une huile HD à quatre temps ou similaire de la meilleure qualité possible.

Le type SAE 10W-30 est recommandé pour l'usage général à toutes les températures.

Vérifier le niveau d'huile, fig. 9

Retirez le carter du moteur (Fig. 6-7)

Dévisser le bouchon de remplissage d'huile (A) et essuyer proprement la jauge.

Vérifier le niveau d'huile en introduisant la jauge submersible dans la tubulure de remplissage, sans visser le bouchon.

Si le niveau d'huile est trop faible, remplir avec l'huile recommandée jusqu'au bord inférieur de la tubulure de remplissage d'huile.

Remplissage de carburant

- Pour faire le plein de carburant, ouvrez le bouchon de carburant (2) en le tournant dans le sens inverse des aiguilles d'une montre.
- Versez du carburant dans le réservoir
- Refermez le réservoir en tournant le bouchon (2) dans le sens des aiguilles d'une montre.

Carburant recommandé

Pour alimenter ce moteur, utilisez exclusivement une essence normale sans plomb ayant un taux d'octane de 91 ou plus. N'utilisez que du carburant récent et dénué d'impuretés.

⚠ L'eau et les impuretés contenues dans le carburant endommagent le système d'alimentation.

Volume du réservoir d'essence: 3,2 litres

⚠ **Faites le plein dans un endroit correctement ventilé, moteur arrêté. Lorsque le moteur a été utilisé immédiatement avant, laissez-le tout d'abord refroidir. Ne faites jamais le plein dans un local, où les vapeurs d'essence pourraient atteindre un feu ou des étincelles.**

L'essence est extrêmement inflammable et explosive. Vous pouvez vous brûler ou subir d'autres traumatismes lorsque vous manipulez de l'essence.

- Arrêtez le moteur et éloignez-le de toute source de chaleur, des étincelles et de toute flamme.
- Ne faites le plein qu'à l'extérieur.
- Essuyez immédiatement l'essence renversée.

8. Mise en service

8.1 Lancez le moteur

- Placez l'évent du bouchon de carburant sur „ON“ (Fig. 4 Pos. A)
- Mettez l'interrupteur Robinet de carburant avec la clé en position «ON» (Fig. 5 Pos. 3)

A chaud

- Lancez le moteur avec le Lanceur ; Remettez en douceur le démarreur-inverseur dans sa position originale à la main. Pour cela, tirez très fort sur la poignée, si le moteur ne démarre pas, tirez encore sur la poignée. (Fig. 5 Pos. 4)

A froid

- Le cas échéant actionnez plusieurs fois la pompe à carburant jusqu'à ce que sous puissiez voir que du carburant est pompé vers la conduite d'alimentation.
- Mettez le levier de starter sur la position «START» (Fig. 6)
- Lancez le moteur avec le Lanceur en tirant fermement la poignée du cordon du lanceur. Laissez retourner le cordon de lanceur lentement et avec précaution à sa position initiale en l'aidant de la main. Si le moteur ne démarre pas, répétez l'opération. (Fig. 5)

Note:

Lorsque le moteur est démarré pour la première fois. Un certain nombre d'essais peut être nécessaire pour démarrer jusqu'à ce que l'essence circule du réservoir au moteur.

- Mettez le levier de starter après le démarrage du moteur (après environ 15 à 30 secondes) sur la position «RUN» (Fig. 6)

8.2 Arrêt du moteur

- Faites fonctionner le générateur de courant brièvement sans charge avant de l'arrêter afin que le groupe puisse «refroidir»
- Mettez l'interrupteur Robinet de carburant avec la clé en position «OFF» (Fig. 5)

8.3 Voyant de niveau d'huile (13)

Le voyant s'allume lorsque le niveau d'huile est faible et s'éteint dès que le niveau d'huile est suffisant.

8.4 Voyant de surcharge (14)

La protection anti-surcharge réagit dès que la puissance absorbée est trop forte et coupe les prises de courant de 230 V (10).

Arrêtez l'appareil comme indiqué au paragraphe 8.2. Débranchez les consommateurs de courant de l'appareil.

Remettez l'appareil en marche comme indiqué au paragraphe 8.1.

8.5 Voyant de fonctionnement (15)

Le voyant s'allume lorsque le moteur est en marche

8.6 Interrupteur d'économie d'énergie (9)

Pour réduire la consommation de carburant au ralenti, placez l'interrupteur en position « ON »

9. Maintenance

⚠ ATTENTION!

- Arrêtez le moteur avant tout travail de nettoyage et de maintenance.
- Retirez la cosse de la bougie d'allumage.

Vidange d'huile

Le changement d'huile du moteur doit se faire lorsque le moteur est à température de service. Veuillez également respecter à ce propos les informations du service après-vente.

- Tenez un réservoir approprié qui ne coule pas à porté de main lors de la vidange d'huile.
- Retirez le carter du moteur (Fig. 6 - 7 Pos. 5)
- Ouvrez le bouchon de remplissage d'huile (Fig. 9 Pos. D).
- Versez l'huile usée du générateur de courant en la déversant dans un récipient collecteur approprié.
- Remplir l'huile pour moteur avec le réservoir de remplissage d'huile jusqu'au repère supérieur de la jauge de niveau d'huile.
- Éliminez l'huile usée dans les règles de l'art. Apportez votre huile usée au poste collecteur. La plupart des stations essences, ateliers de réparation ou dépôts de matériaux à recycler reprennent les huiles usées gratuitement.

Filtre à air

Le filtre à air est équipé de deux cartouches filtrantes. Un nettoyage fréquent du filtre à air évite les pannes du carburateur.

Nettoyage du filtre à air et des cartouches filtrantes

- Il faut nettoyer le filtre à air toutes les 30 heures de fonctionnement.
- Retirez le carter du moteur (Fig. 6 - 7 Pos. 5)
- Retirez le couvercle du filtre à air (Fig. 10 Pos. E)
- Retirez les cartouches filtrantes (Fig. 11 Pos. F+G)

- Nettoyez les cartouches filtrantes avec de l'eau savonneuse, rincez-les ensuite à l'eau et faites-les bien sécher avant de les remonter.
- Le montage s'effectue dans l'ordre inverse.

⚠ ATTENTION!

Ne pas utiliser d'essence ni de produit de nettoyage présentant un point éclair bas pour nettoyer la cartouche de filtre à air. Un incendie ou une explosion pourraient en être la conséquence.

Note

Ne jamais faire tourner le moteur sans cartouche de filtre ou avec une cartouche endommagée, sans quoi, des impuretés parviendraient dans le moteur qui à son tour pourrait subir de graves dommages. Le fabricant n'est pas responsable des dommages en résultant, seul l'utilisateur en porte le risque.

Vérification, nettoyage et remplacement de la bougie .

Contrôlez la bougie d'allumage pour la première fois au bout de 10 heures de fonctionnement. Repérez les encrassements et nettoyez-les le cas échéant à l'aide d'une brosse à fils de cuivre. Effectuez ensuite une maintenance de la bougie d'allumage toutes les 50 heures de fonctionnement.

- Retirez le capuchon de bougie (Fig. 12+13)
- Retirez le câble d'allumage avec la cosse (Fig. 14 Pos. D).
- Nettoyez les salissures autour de la base de la bougie.
- Utilisez la clé pour retirer la bougie.
- Inspectez visuellement la bougie (14). Retirez les dépôts de carbone à l'aide d'une brosse métallique.
- Vérifiez que le dessus de la bougie n'est pas décoloré. La couleur normale est brune.
- Vérifiez la fente de la bougie. L'écartement normal entre les électrodes est de 0,6 à 0,7 mm (Fig. 15)
- Revissez avec soin la bougie à la main.
- Une fois que la bougie est placée, serrez-la avec la clé à bougie.
- Rebranchez le câble d'allumage avec la cosse sur la bougie.

Note

Une bougie d'allumage mal serrée peut endommager le moteur par une surchauffe. Un serrage trop important peut endommager le filetage de la culasse.

Nettoyage

- Maintenez les dispositifs de protection, les fentes à air et le carter de moteur aussi propres (sans poussière) que possible. Frottez l'appareil avec un chiffon propre ou soufflez dessus avec de l'air comprimé à basse pression.
- Nous recommandons de nettoyer l'appareil immédiatement après chaque utilisation.
- Nettoyez l'appareil régulièrement à l'aide d'un chiffon humide et un peu de savon. N'utilisez aucun produit de nettoyage ni détergent; ils pourraient endommager les pièces en matière plastique de l'appareil. Veillez à ce qu'il ne pénètre pas d'eau à l'intérieur de l'appareil.

10. Stockage

1. Effectuez tous les travaux d'entretien.
2. Vidangez le carburant du réservoir (utilisez pour ce faire une pompe à essence en plastique que vous pouvez vous procurer dans un magasin spécialisé).
3. Une fois le combustible extrait, faites démarrer la machine.
4. Laissez la machine fonctionner à vide jusqu'à ce qu'elle s'arrête. Cela nettoie le carburateur de tout reste de combustible.
5. Faites refroidir la machine. (env. 5 minutes)
6. Retirez la bougie d'allumage.
7. Versez une cuillère à café d'huile-moteur 2 temps dans la chambre d'explosion. Tirez quelques fois précautionneusement le cordon de lanceur pour humidifier les composants intérieurs avec l'huile.
8. Revissez la bougie d'allumage.
9. Nettoyez le boîtier externe de la machine.
10. Conservez la machine dans un endroit frais et sec à l'écart des sources de chaleur et de substances inflammables.

Remise en service

1. Retirez la bougie d'allumage.
2. Tirez plusieurs fois le cordon du lanceur pour nettoyer la chambre d'explosion de tout résidu d'huile.
3. Nettoyez les contacts de la bougie d'allumage ou montez une nouvelle bougie d'allumage.
4. Remplissez le réservoir.

11. Transport

⚠ WARNING

Avant de transporter ou de ranger l'appareil dans un local fermé, laissez refroidir le moteur pour éviter toute brûlure et tout risque d'incendie.

Si vous désirez transporter l'appareil, vidangez d'abord le réservoir à essence. Nettoyez l'appareil avec une brosse ou une balayette pour éliminer les impuretés.

12. Mise au rebut et recyclage

Les consignes d'élimination sont indiquées sous forme de pictogrammes apposés sur l'appareil ou sur l'emballage. La description des significations individuelles se trouve dans le chapitre « Explication des symboles sur l'appareil ».

Élimination de l'emballage

L'emballage protège l'appareil contre les chocs lors du transport. En général, le matériel d'emballage est choisi de façon à ce qu'il réponde aux règles de protection de l'environnement et d'élimination des déchets, par conséquent, il peut être recyclé. La remise de l'emballage dans le circuit des matières premières permet de les économiser et de réduire les déchets. Des éléments de l'emballage (tels que les films, le polystyrène) peuvent être dangereux pour les enfants. Risque d'étouffement ! Placez les éléments de l'emballage hors de portée des enfants et éliminez-les le plus rapidement possible.

13. Dépannage











Dérangement	Origine	Mesure
Le moteur ne peut pas être démarré	Bougie d'allumage encrassée Panne de carburant	Nettoyez la bougie d'allumage ou remplacez-la. Distance entre électrodes 0,6 mm Remplissez de carburant
Le générateur n'a pas assez de tension ou n'en a pas du tout	Régulateur ou condensateur défectueux Filtre à air encrassé	Consultez un spécialiste Réduisez la consommation de courant Nettoyez ou remplacez le filtre

Obsah:**Strana:**

1. Úvod	35
2. Popis přístroje	35
3. Rozsah dodávky	35
4. Použití v souladu s určením	35-36
5. Bezpečnostní pokyny	36-38
6. Technické údaje	38-39
7. Před uvedením do provozu	39
8. Uvedení do provozu	39
9. Pracovní instrukce	40
10. Údržba	40
11. Skladování	40
12. Likvidace a recyklace	41
13. Řešení problémů	41
14. Prohlášení o shodě	82
15. Záruka Deed	83

Vysvětlení symbolů na přístroji

Symbole použité v této příručce vás mají upozornit na možná rizika. Bezpečnostní symboly a vysvětlivky, které je provázejí, musejí být přesně pochopeny. Samotné výstrahy rizika neodstraní a nemohou nahradit správná opatření pro prevenci úrazů.

	Přečtěte si provozní příručku. Před použitím přístroje si vždy přečtěte příslušný oddíl v uživatelské příručce.
	Důležité. Horké části. Udržujte odstup.
	Důležité. Před doléváním paliva vypněte motor. Nedolévejte palivo v případě, že je motor v provozu.
	Důležité. Výfukové plyny jsou jedovaté, proto motor nenechávejte běžet v nevětraných prostorách.
	Používejte ochranu sluchu. Používejte ochranné rukavice.
	Pouze pro země EU Elektrické nástroje neodhazujte do domácího odpadu! Podle evropské směrnice 2012/19/EU o odpadních elektrických a elektronických zařízeních a jejího provedení ve vnitrostátním právu musí být použité elektrické nástroje tříděny a odvezeny k ekologické recyklaci.
	Při manipulaci s pohonnými látkami a mazivy buďte velmi opatrní!
	Před prováděním údržby odstraňte kabel zapalování a přečtěte si pokyny.
	Přístroj nikdy nevystavujte dešti.
	Při spuštění motoru dochází ke vzniku jisker. Ty mohou zapálit hořlavé plyny v blízkosti.
	Otevřený oheň a kouření v blízkosti přístroje jsou přísně zakázány!

1. Úvod

VÝROBCE:

scheppach

Fabrikation von Holzbearbeitungsmaschine GmbH
Günzburger Straße 69
D-89335 Ichenhausen

VÁŽENÝ ZÁKAZNÍKU,

přejeme Vám hodně radosti a úspěchů při práci s Vaším novým přístrojem.

POZNÁMKA,

V souladu s platnými zákony, které se týkají odpovědnosti za výrobek, výrobce zařízení nepřebírá odpovědnost za poškození výrobku nebo za škody způsobené výrobkem, ke kterým z následujících důvodů:

- Nesprávná manipulace.
- Nedodržení pokynů pro obsluhu.
- Opravy prováděné třetí stranou, opravy neprováděné v autorizovaném servisu.
- Montáž neoriginálních dílů nebo použití neoriginálních dílů při výměně.
- Jiné než specifikované použití.

DOPORUČUJEME:

Před montáží a obsluhou tohoto zařízení si přečtěte kompletní text v návodu k obsluze. Pokyny pro obsluhu jsou určeny k tomu, aby se uživatel seznámil s tímto zařízením a aby při jeho použití využil všech jeho možností v souladu s uvedenými doporučeními. Tento návod k obsluze obsahuje důležité informace o tom, jak provádět bezpečnou, profesionální a hospodárnou obsluhu stroje, jak se zabránit rizikům, jak ušetřit náklady na opravy, jak zkrátit doby prostojů a jak zvýšit spolehlivost a prodloužit provozní životnost stroje. Mimo bezpečnostních předpisů uvedených v návodu k obsluze musíte dodržovat také platné předpisy, které se týkají provozu stroje ve vaší zemi.

Uchovávejte návod k obsluze stále v blízkosti stroje a uložte jej do plastového obalu, aby byl chráněn před nečistotami a vlhkostí. Přečtěte si návod k obsluze před každým použitím stroje a pečlivě dodržujte v něm uvedené informace. Stroj mohou obsluhovat pouze osoby, které byly řádně proškoleny v jeho obsluze a které byly řádně informovány o rizicích spojených s jeho obsluhou. Při obsluze stroje musí být splněn stanovený minimální věk.

Vedle bezpečnostních pokynů, které jsou obsaženy v návodu k obsluze, a zvláštních předpisů vaší země je při provozu konstrukčně stejných přístrojů zapotřebí dodržovat všeobecně uznávaná technická pravidla.

2. Popis přístroje (obr.1-3)

1. Přenášeč držadlo
 2. Víko nádrže s ventilací
 3. Benzínový kohout
 4. Startovací tažné lanko
 5. Kryt motoru
 6. Kryt zapalovacích svíček
 7. Palivové čerpadlo
 8. Zemnicí přípojka
 9. Spínač úspory energie
 10. 230 V ~ - zásuvka (2x)
 11. 12 V d.c. Bezpečnostní vypínač
 12. 12 V d.c. Přípojka
 13. Výstražný indikátor oleje
 14. Indikátor přetížení
 15. Indikátor provozu
 16. Páka sytiče
 17. Klíč na zapalovací svíčky
 18. Adaptérový kabel s 12 V svorkami
 19. 230V zástrčka
 20. Nádobka na plnění oleje
- A Vent „ON“
B Vent „OFF“
C Palivo linka
D Zátka plnicího otvoru oleje
E Kryt vzduchového filtru
F Předfiltr
G Jemný filtr
H Zapalovací svíčka
I Kabel k zapalování

3. Rozsah dodávky

- SG2000, provozní návod, klíč na zapalovací svíčky, 230 V zástrčka, adaptérový kabel s 12 V svorkami, nádobka na plnění oleje
- Otevřete balení a opatrně vyjměte přístroj.
- Odstraňte materiál obalu a obalové a přepravní pojistky (pokud je jimi výrobek opatřen).
- Zkontrolujte, zda je obsah dodávky úplný.
- Zkontrolujte přístroj a díly příslušenství, zda se při přepravě nepoškodily.
- Uchovejte obal dle možností až do uplynutí záruční doby..
- Seznamte se před použitím podle návodu k obsluze s přístrojem.
- Používejte u příslušenství a opotřebitelných a náhradních dílů pouze originální díly. Náhradní díly obdržíte u specializovaného prodejce.
- Uveďte při objednávání naše čísla výrobku a rovněž typ a rok výroby přístroje.

⚠ POZOR!

Přístroj a obalové materiály nejsou hračka! Dětem nepatří do rukou plastové sáčky, fólie ani drobné součástky! Hrozí nebezpečí jejich spolknutí a udušení!

⚠ NEBEZPEČÍ

Hrozí nebezpečí spolknutí těchto věcí a udušení!

4. Použití v souladu s určením

Přístroj je vhodný pro použití, které předpokládá provoz se zdrojem střídavého napětí 230 V.

Bezpodmínečně dodržujte omezení v bezpečnostních pokynech.

Účelem generátoru je pohon elektrických nástrojů a elektrické napájení osvětlovacích zdrojů. U domácích spotřebičů zkontrolujte prosím jejich vhodnost podle příslušných údajů výrobce. V případě pochybností se zeptejte autorizovaného prodejce příslušného přístroje.

Tento generátor je koncipován výhradně k pohánění elektrických přístrojů, jejichž max. výkon leží v rozsahu výkonu generátoru. Vyšší rozběhový proud indukčních spotřebičů musí být zohledněn.

Invertor

U generátoru řízeného invertorem je proud vyráběn zcela novým způsobem. Díky malému, multipólovému vinutí uvnitř se vyrobené střídavé napětí přeměněn pomocí elektronického zařízení nejprve na stejnosměrné napětí a poté na střídavé napětí s čistou sinusovou křivkou. Díky této čisté sinusové křivce je možné napájet elektronické přístroje, aniž by se poškodily.

Stroj se smí používat pouze v souladu s určením. Jakékoliv další toto přesahující použití je v rozporu s určením. Za škody nebo zranění všeho druhu, které vzniknou na základě použití v rozporu s určením, zodpovídá uživatel/obsluhující osoba a ne výrobce.

Respektujte prosím, že naše zařízení v souladu s určením není konstruováno pro komerční, řemeslné a průmyslové použití. Nepřebíráme zodpovědnost v případě, když se zařízení použije v komerčních, řemeslných nebo průmyslových provozech, a při srovnatelných činnostech.

5. Bezpečnostní pokyny

Místa, která se týkají bezpečnosti, jsme v tomto návodu k použití označili touto značkou: 

Kromě toho obsahuje provozní návod jiné důležité texty, které jsou označené slovem "POZOR!".

Pozor!

Při použití zařízení je nutné dodržovat jednotlivá bezpečnostní opatření, aby se zabránilo zraněním a škodám. Pročtěte si proto pečlivě tento návod k obsluze / bezpečnostní pokyny. Pokud byste přístroj předali jiné osobě, přiložte k němu prosím i tento návod k obsluze / bezpečnostní pokyny. Nepřebíráme žádnou záruku za nehody nebo škody způsobené nedodržením tohoto návodu a bezpečnostních pokynů.

NEBEZPEČÍ

Při nedodržení tohoto pokynu může docházet k nejvyššímu smrtelnému nebezpečí popř. životu nebezpečným zraněním.

VÝSTRAHA

Šři nedodržení tohoto pokynu může docházet ke smrtelnému nebezpečí popř. nebezpečí těžkých zranění.

OPATRNĚ

Při nedodržení tohoto pokynu může docházet k lehkému až střednímu nebezpečí zranění.

UPOZORNĚNÍ

Při nedodržení tohoto pokynu může docházet k nebezpečí poškození motoru nebo jiných věcných hodnot.

Všeobecné bezpečnostní pokyny

1. Udržujte na svém pracovišti pořádek

- Nepořádek na pracovišti může vést k úrazům.

2. Sledujte vnější vlivy

- Nikdy nepracujte s motorovým přístrojem v uzavřených nebo nedostatečně větraných prostorách. Když motor běží, produkují se jedovaté plyny. Tyto plyny mohou být bez zápachu a neviditelné.
- Nevystavujte motorový přístroj dešti.
- Nepoužívejte motorový přístroj ve vlhkém nebo mokřem prostředí.
- Na nerovném povrchu dbejte na bezpečný postoj.
- Při práci se postarejte o dobré osvětlení.
- Nepoužívejte motorový přístroj v lehce vznětlivé vegetaci popř. tam, kde hrozí nebezpečí požáru nebo výbuchu.
- Za sucha si připravte hasicí přístroj (nebezpečí požáru).

3. Udržujte ostatní osoby v bezpečné vzdálenosti

- Dejte pozor, aby se ostatní osoby, zejména děti a mladiství, nedotkli motorového přístroje. Udržujte je v bezpečné vzdálenosti od svého pracoviště.

4. Ukládejte nepoužívané nářadí na bezpečném místě

- Nepoužívané nářadí byste měli ukládat na suchém, vysoko položeném nebo uzavřeném místě, mimo dosah dětí.

5. Stroj nepřetěžujte

- Budete pracovat lépe a bezpečněji v udaném rozsahu výkonu.

6. Buďte pozorní

- Nikdy nepracujte pod vlivem alkoholu, drog, léků nebo jiných substancí, které mohou poškodit schopnost vidění, zručnost a rozlišovací schopnost

7. Používejte přístroj v souladu s určením

- Nepoužívejte přístroj pro aplikace, pro které není určen.

Bezpečnostní pokyny pro manipulaci s hořlavými provozními látkami

1. **VÝSTRAHA!** Benzín je velmi hořlavý:
2. Skladujte benzín v nádobách, které jsou koncipovány speciálně k tomuto účelu.
3. Dolévejte benzín jen venku a nekuřte přitom.
4. Dolévejte benzín před spuštěním motoru. Nikdy nesnímejte kryt palivové nádrže ani nedolévejte benzín, když motor běží nebo je ještě horký.

5. Pokud dojde k rozlítí paliva, nepokoušejte se nastartovat motor, ale vzdalte stroj z prostoru, kde je rozlité palivo, a odstraňte všechny zápalné zdroje, dokud nevyprchají výpary z paliva. Palivovou nádrž a kanýstr opět uzavřete krytem.

Plnění paliva

- Před plněním je třeba zastavit motor.

⚠ **Pozor!** Otvírejte uzávěr nádrže vždy opatrně, aby se existující přetlak mohl pomalu odbourat.

- Při práci s přístrojem vznikají vysoké teploty na opláštění. Nechte přístroj před plněním nádrže zcela vychladnout.

⚠ **Pozor!** Při nedostatečném vychladnutí přístroje by se mohlo palivo při plnění nádrže vznítit a vést k těžkým popáleninám.

- Dejte pozor, aby nádrž nebyla naplněná příliš velkým množstvím paliva. Pokud palivo rozlijete, je třeba je ihned odstranit a přístroj očistit.

- Vždy dobře uzavřete šroubový uzávěr na palivové nádrži, aby bylo zabráněno uvolnění vibracemi vznikajícími při provozu přístroje.

⚠ NEBEZPEČÍ

Netankujte stroj v blízkosti otevřeného plamene.

Speciální bezpečnostní předpisy při používání spalovacích motorů

⚠ NEBEZPEČÍ

Spalovací motory představují během provozu a při tankování zvláštní nebezpečí. Přečtěte si a dodržujte vždy výstražné pokyny. Při nedodržení může dojít k těžkým nebo dokonce smrtelným zraněním.

1. Na generátoru nesmějí být prováděny žádné změny.
2. ⚠ **Pozor!**
Nebezpečí otravy, výpary, pohonné látky a maziva jsou toxické, výpary nesmějí být vdečovány.
3. ⚠ **Pozor!**
Nebezpečí popálení, nedotýkejte se zařízení pro odvod výfukových plynů a hnacího agregátu.
4. Přístroj neprovozujte v nevětraných prostorách nebo hořlavém prostředí. Jestliže má být přístroj provozován v dobře větraných prostorách, musejí být výfukové plyny odváděny výfukovou hadicí přímo ven.
⚠ **Pozor!** Toxické výfukové plyny mohou unikat i při provozu výfukové hadice. Z důvodu nebezpečí požáru nesmí být výfuková hadice nasměrována na hořlavé látky.
5. ⚠ **Nebezpečí výbuchu!**
Přístroj neprovozujte v prostorách s hořlavými látkami.
6. Výrobce předběžně nastavený počet otáček neměňte. Přístroj nebo připojené přístroje se mohou poškodit.
7. Přístroj instalujte v minimální vzdálenosti 1 m od stěn nebo připojených přístrojů.
8. Postavte přístroj na bezpečné rovné místo. Za provozu je zakázáno přístroj otáčet, naklánět nebo měnit jeho stanoviště.

9. Generátoru se nedotýkejte vlhkýma rukama.
10. Chraňte se před nebezpečím hrozícím od elektrického proudu.
11. Venku používejte pouze k tomu schválené a odpovídajícím způsobem označené prodlužovací kabely (H07RN).
12. Používaná prodlužovací vedení nesmějí překročit celkovou délku 50 m pro 1,5 mm² a 100 m pro 2,5 mm².
13. Opravy a nastavení smí provádět jen autorizovaný odborný personál.
14. Nedotýkejte se mechanicky se pohybujících ani horkých částí. Nesnímejte ochranné kryty.
15. Hodnoty uvedené u technických dat pod hladinou akustického výkonu (L_{WA}) a hladinou akustického tlaku (L_{PA}) představují emisní hladinu a nejsou nutně bezpečnou hladinou pracovní. Protože existuje souvislost mezi hladinami emise a imise, nelze ji spolehlivě použít ke stanovení doplňkových bezpečnostních opatření, která jsou případně potřebná. Faktory vlivu na aktuální imisní hranici pracovníka zahrnují vlastnosti pracovního prostoru jiné zdroje hluku atd., jako např. počet strojů a jiných hraničních procesů a časový úsek, v němž je pracovník obsluhy vystaven hluku. Povolená imisní hladina se rovněž může odlišovat podle příslušné země. Tato informace však nabízí provozovateli stroje možnost lépe odhadnout rizika ohrožení.
16. Nepoužívejte elektrické provozní prostředky (ani prodlužovací kabely a konektory), které jsou vadné.
17. Nikdy nezasouvejte předměty do větrací šterbiny. To platí i tehdy, když je přístroj vypnutý. Nedodržování může vést ke zraněním nebo poškození přístroje.
18. Generátorové skupiny mohou být nabitý jen do výše jejich jmenovitého výkonu za normálních okolních podmínek. Když je generátorová skupina používána za podmínek, které neodpovídají referenčním podmínkám podle ISO 8528-8, a chlazení motoru nebo generátoru střídavého proudu je narušeno (např. při provozu v uzavřených prostorách), je nutné snížit výkon.
19. Při vyšších teplotách, ve velkých výškách a vlhkosti musí být výkon snížen tak, jak je popsáno níže.
Max. pracovní teplota: 40 °C
Max. výška: 1000 m
Max. vlhkost: 90 %
20. Z přístroje odstraňujte olej, špínu a jiné nečistoty.
21. Zajistěte řádné fungování tlumičů hluku a vzduchových filtrů. Tyto díly slouží jako ochrana proti plameni v případě vadného zapalování.
22. Před připojením elektrických vedení musí přístroj dosáhnout plného počtu otáček. Před vypnutím motoru odpojte vedení.
23. Abyste zabránili zranění následkem zasažení elektrickým proudem, zajistěte, aby palivová nádrž nebyla zcela prázdná, když jsou připojena elektrická vedení.
24. Zátěž nesmí překročit výkon uvedený na typovém štítku generátoru. Přetížení může způsobit škody nebo zkrácenou životnost přístroje.
25. Přístroj nezapojte do zásuvek pro domácnost. Přístroj nesmí být spojen s jinými zdroji elektřiny, například s elektrickou sítí rozvodného podniku. Ve zvláštních případech, pokud je požadováno spojení v provozní pohotovosti s existujícími

elektrickými zařízeními, směji být tato zařízení provedena jen kvalifikovaným elektromechanikem, který musí vzít v úvahu rozdíly v případě provozu vybavení s použitím veřejné rozvodné sítě a při provozu přístroje.

26. Vypněte motor:
 - Vždy, když opouštíte stroj
 - Před doplňováním paliva
27. Zavřete vždy palivový kohoutek, když není stroj v provozu.
28. Nikdy nepoužívejte páku sytiče k zastavení motoru.

Bezpečnostní pokyny pro servis/případ údržby

1. Pro údržbu a příslušenství používejte jen originální díly.
2. Vyměňte vadné tlumiče hluku.
3. Před použitím se vždy vizuálně přesvědčte, zda není přístroj opotřebený ani poškozený. Opotřebené nebo poškozené prvky a šrouby vyměňte. Abyste zajistili, že je vybavení v bezpečném provozním stavu, utáhněte všechny matice, čepy a šrouby.
4. Je třeba provádět pravidelné kontroly, zda se nevykytují netěsnosti nebo stopy oděru v palivovém systému, například následkem poréznic trubek, volných nebo chybějících svorek a poškození nádrže nebo jejího víka. Před použitím odstraňte všechny závaty.
5. Aby nedopatřením nedošlo ke spuštění, odstraňte před kontrolou nebo nastavováním přístroje, resp. motoru zapalovací svíčku nebo kabel zapalování.

⚠ VÝSTRAHA!

Nesprávná údržba nebo nerespektování, resp. neodstranění problému se může během provozu stát zdrojem nebezpečí. Provozujte pouze pravidelně a správně udržované stroje. Jen tak můžete vycházet z toho, že provozujete svůj přístroj bezpečně, hospodárně a bezporuchově.

Nečistěte, neudržujte, nenastavujte ani neopravujte stroj v běžícím stavu. Pohyblivé díly mohou způsobit těžká zranění.

Nepoužívejte benzín nebo jiná hořlavá rozpouštědla k čištění částí stroje.

⚠ **VÝSTRAHA!** Výpary paliv a rozpouštědel mohou vybuchnout.

Připevněte po opravě a údržbě ochrannou a bezpečnostní výstroj znovu na přístroj.

Dbejte na provozně bezpečný stav přístroje, kontroly zvláště těsnost palivového systému. Zbavte vždy chladicí žebra motoru nečistot.

Zbytková nebezpečí a ochranná opatření

Zanedbání ergonomických zásad

Nedbalé používání osobní ochranné výstroje

Nedbalé používání nebo vynechání osobní ochranné výstroje může vést k těžkým zraněním.

- Noste předepsanou ochrannou výstroj.

Lidské chování, chybné chování

- Buďte při všech pracích zcela soustředění.

⚠ **Zbytkové nebezpečí** - Nelze nikdy vyloučit.

Elektrická zbytková nebezpečí

Elektrický kontakt

Při dotknutí se konektoru zapalovací svíčky může při běžícím motoru dojít k zasažení elektrickým proudem.

- Nikdy se nedotýkejte konektoru svíčky nebo zapalovací svíčky při běžícím motoru.

Tepelná zbytková nebezpečí

Popáleniny, omrzliny

Dotknutí se výfuku/opláštění může vést k popáleninám.

- Nechte motorový přístroj vychladnout.

Ohrožení hlukem

Poškození sluchu

Delší nechráněná práce s přístrojem může vést k poškození sluchu.

- Zásadně noste ochranu sluchu.

Ohrožení materiály a jinými látkami

Kontakt, vdechnutí

Výfukové plyny stroje mohou vést k poškozením zdraví.

- Používejte motorový přístroj pouze venku

Požár, výbuch

⚠ Palivo je požárně nebezpečné.

- Během práce a tankování je zakázáno kouření a otevřený oheň.

Chování v případě nouze

Při případné nehodě zaveďte příslušně potřebná opatření první pomoci a vyžádejte si co nejrychleji kvalifikovanou lékařskou pomoc.

Při žádosti o pomoc uveďte následující údaje:

1. Kde se to stalo
2. Co se stalo
3. Kolik zraněných
4. Jaký druh zranění
5. Kdo oznamuje!

6. Technické údaje

Generátor	Digital Inverter
Druh krytí	IP23M
Trvalý výkon P_{nenn} (S1) (230 V) W	1600
Max. výkon P_{max} (S2 2 min) (230 V) W	2000
Jmenovité napětí U_{nenn}	2 x 230 V~
Jmenovitý proud I_{nenn}	7 A (230 V)
Kmitočet F_{nenn}	50 Hz
Druh konstrukce hnacího motoru	4takt 1válec vzduchem chlazený
Zdvihový objem cm^3	105,6
Max. výkon (motor) kW / PS	2,1 / 2,86
Palivo	Bezolovnaté

Obsah nádrže l	3,2
Motorový olej typ	10W30 / 15W40
Spotřeba při plné zátěži l/h	1,07
Hmotnost kg	20,4
Činitel výkonu cos φ	1
Třída výkonu	G1
Teplota max °C	40
Max. instalační výška (üNN)	1000 m
Zapalovací svíčka	A7RTC

Technické změny vyhrazeny!

Režim S1 (stálý provoz)

Stroj může být stále provozován s uvedeným výkonem.

Režim S2 (krátkodobý provoz)

Stroj může být krátkodobě provozován s uvedeným výkonem. Poté stroj musí určitou dobu stát, aby se nepřipustně nezahřival.

Informace k tvorbě hluku měřené podle příslušných norem:

Akustický tlak LpA = 79 dB(A)

Akustický výkon LwA = 95 dB(A)

Nejistota měření KpA = 3,0 dB

Používejte ochranu sluchu.

Působení hluku může vést ke ztrátě sluchu.

7. Před uvedením do provozu

⚠ POZOR!

Zkontrolujte před spuštěním motoru:

- Zkontrolujte stav paliva, případně doplňte - nádrž by měla být nejméně z poloviny plná
- Dbejte na dostatečné větrání přístroje
- Ujistěte se, že kabel zapalování je připevněn ke svíčce zapalování
- Odpojte elektrický přístroj, který by byl případně na generátor připojen
- Stav vzduchového filtru
- Stav palivových vedení
- Pevné usazení vnějších šroubových spojů

Pozor! Před prvním použitím naplnit olejem.

Stav oleje kontrolujte před každým použitím při vypnutém motoru a na rovné ploše. Používejte čtyřtakový nebo jiný stejně vysoce hodnotný HD olej nejlepší kvality.

Pro běžné použití doporučujeme SAE 10W-30 při všech teplotách.

Zjištění stavu oleje obr. 9

Odstraňte kryt motoru (obr. 6-7)

Odejměte plnicí uzávěr oleje (A) a očistěte stupnici.

Zkontrolujte stav oleje tak, že vsunete měrku do plnicího hrdla, aniž byste uzávěr zašrouboval.

Pokud je hladina oleje příliš nízká, dolijte doporučený olej až ke spodnímu okraji plnicího hrdla.

Naplňte palivo

- Chcete-li natankovat - uzávěr (2) otevřete proti směru hodinových ručiček.
- Naplňte palivovou nádrž v

- Zavření nádrží - víčko nádrže (2) ve směru hodinových ručiček.

Doporučené palivo

Pro tento motor je potřebný výhradně bezolovnatý normální benzín s výzkumným oktanovým číslem 91 nebo vyšším.

Používejte pouze čerstvé, čisté palivo.

⚠ Voda nebo nečistoty v benzínu poškozují palivový systém.

Objem nádrže: 3,2 litru

⚠ **Tankujte v dobře větrané oblasti při zastaveném motoru. Byl-li motor bezprostředně předtím v provozu, nechte jej nejprve vychladnout. Nikdy netankujte motor v budově, kde mohou benzínové výpary dosáhnout k plamenům nebo jiskrám. Benzín je mimořádně hořlavý a výbušný. Při manipulaci s palivem můžete utrpět popáleniny nebo jiná těžká zranění.**

- Vypněte motor a držte jej z dosahu horka, jisker a plamenů.
- Tankujte pouze venku.
- Rozlitý benzín neprodleně vytřete.

8. Uvedení do provozu

8.1 Spuštění motoru

- Vent víčko nádrže do polohy „ON“ (obr. 4 poz. A)
- Spínač/vypínač (2) nastavte do polohy „ON“ (obr. 5 poz. 3)

V "teplém" stavu

- Motor spusťte reverzním startérem - za tím účelem silně zatáhněte za držadlo. Reverzní spouštěč uveďte rukou opatrně a pomalu do původní polohy. Pokud nedojde ke spuštění motoru, znovu zatáhněte za držadlo. (obr. 5 poz. 4)

Ve "studeném" stavu

- Zapumpujte v případě potřeby několikrát palivovým čerpadlem, dokud nevidíte, že je palivo čerpáno skrz vedení.
- Páku sytiče nastavte do polohy „START“ (obr. 6)
- Motor spusťte reverzním startérem; za tím účelem silně zatáhněte za držadlo. Reverzní spouštěč uveďte rukou opatrně a pomalu do původní polohy. Pokud nedojde ke spuštění motoru, znovu zatáhněte za držadlo. (obr. 5)

Upozornění:

Když motor spouštíte poprvé, je zapotřebí více spouštěcích pokusů, než dojde k transportu paliva z nádrže do motoru.

- Páku sytiče (10) posuňte po spuštění motoru (po cca 15-30 s) do polohy „RUN“. (obr. 6)

8.2 Vypnutí motoru

- Než generátor elektrického proudu vypnete, nechte jej krátkou dobu pracovat bez zátěží, aby se agregát mohl „dochladit“
- Spínač/vypínač (2) nastavte do polohy „OFF“ (obr. 5)

8.3 Oil výstražné světlo (13)

Displej je aktivní na nízkou hladinu oleje a vypne, když dostatečnou hladinu oleje.

8.4 Indikátor přetížení (14)

Ochrana proti přetížení je aktivní při příliš vysoké náhonu - Vypne 230 V zásuvky (10).

Vypněte přístroj (viz bod 8.2).

Připojená zařízení od samostatného generátoru. Jednotka (viz bod 8.1).

8.5 Provozní displej (15)

Indikátor aktivní Power - pokud je motor v chodu.

8.6 Úspora energie spínač (9)

Snížit spotřebu paliva / volnoběh - Energeticky úsporný vypínač „ON“.

9. Údržba

⚠ VÝSTRAHA

- Provádějte údržbou pouze při zastaveném motoru.
- Vytáhněte konektor zapalovací svíčky ze zapalovací svíčky

Výměna oleje

Výměna oleje by se měla provádět při motoru zahřátém na provozní teplotu.

- Mějte při výměně oleje připravenou vhodnou nádobu, která neteče.
- Odstraňte kryt motoru (obr. 6 - 7 poz. 5)
- Otevřete plnicí šroub oleje (obr. 9 poz. D)
- Vypusťte starý olej převrácením generátoru elektrického proudu do vhodné zachytivé nádoby
- Naplňte motorový olej přiloženou nádobou na plnění oleje až po horní značku olejové měrky
- Starý olej řádně zlikvidujte. Odevzdejte starý olej ve sběrně. Většina čerpacích stanic, opraven nebo sběrných dvorů bere starý olej bezplatně zpět.

Vzduchový filtr

Vzduchový filtr je opatřený dvěma vložkami vzduchového filtru. Časté čištění vzduchového filtru zabraňuje chybným funkcím karburátoru.

Čištění vzduchového filtru a výměna vložek vzduchového filtru

- Vzduchový filtr by měl být vyčištěn vždy po 30 hodinách provozu.
- Odstraňte kryt motoru (obr. 6 - 7 poz. 5)
- Sejměte kryt vzduchového filtru (obr. 10 poz. E)
- Odstraňte filtrační články (obr. 11 poz. F+G)
- Vyčistěte filtrační články mýdlovou vodou, poté je vypláchněte čistou vodou a před opětovnou montáží je nechte dobře vyschnout.
- Vzduchový filtr smontujte v opačném pořadí

⚠ VÝSTRAHA

NIKDY nepoužívejte benzín nebo rozpouštědla s nízkým bodem vzplanutí k čištění vložky vzduchového filtru. Následkem by mohl být požár nebo výbuch.

UPOZORNĚNÍ

Nikdy nenechte běžet motor bez vzduchového filtru nebo s poškozeným vzduchovým filtrem. Nečistota tak vnikne do motoru, čímž může dojít k závažným poškozením motoru. V tomto případě se prodejce i výrobce distancují od jakýchkoliv poskytnutí záruky.

Zkontrolujte, vyčistěte a vyměňte zapalovací svíčku

Zkontrolujte zapalovací svíčku po 10 provozních hodinách, zda není znečištěná. V případě potřeby ji očistěte měděným drátěným kartáčem. Proveďte údržbu zapalovací svíčky po dalších 50 provozních hodinách.

- Otevřete kryt zapalovací svíčky (obr. 12 + 13)
- Sejměte kabel zapalování s konektorem. (obr. 14 poz. D)
- Ze spodní části svíčky odstraňte případnou nečistotu.
- K demontáži zapalovací svíčky použijte šroubový klíč.
- Proveďte vizuální kontrolu zapalovací svíčky (14). Pomocí drátěného kartáče odstraňte případné usazeniny.
- Zkontrolujte, zda horní strana svíčky nevykazuje změnu zbarvení. Standardně by měla být barva světlá.
- Zkontrolujte mezeru zapalovací svíčky. Přijatelná šířka mezery je 0,6 - 0,7 mm (obr. 15)
- Zapalovací svíčku opatrně rukou namontujte.
- Když je zapalovací svíčka nasazena, utáhněte ji klíčem na svíčky.
- Připevněte kabel zapalování s konektorem na zapalovací svíčku.

UPOZORNĚNÍ

Volná zapalovací svíčka se může přehřívat a poškodit motor. A příliš silné utažení zapalovací svíčky může poškodit závit v hlavě válce.

Čištění

- Udržujte ochranná zařízení, větrací štěrby a plášť motoru pokud možno bez prachu a nečistot. Ořete náradí čistým hadrem nebo ho pomocí stlačeného vzduchu s nízkým tlakem ofoukejte.
- Doporučujeme, abyste náradí ihned po každém použití vyčistili.
- Čistěte náradí pravidelně vlhkým hadrem a trochu prostředky nebo rozpouštědla; mohly by poškodit plastové díly náradí. Dbejte na to, aby se dovnitř náradí nemohla dostat žádná voda.

10. Skladování

1. Provádějte všechny všeobecné údržbové práce, které jsou uvedeny v návodu k obsluze v oddíle Údržba.
2. Vypusťte palivo z nádrže (za tím účelem použijte běžné plastové benzínové čerpadlo, které lze zakoupit v obchodě se stavebními potřebami).
3. Po vypuštění paliva spusťte stroj.
4. Nechte stroj pracovat naprázdno, dokud se nezaštaví. Dojde tak k vyčištění karburátoru od zbylého paliva.
5. Nechte stroj vychladnout (cca 5 minut)
6. Odstraňte zapalovací svíčku.
7. Do topné komory nalijte čajovou lžičku motorového oleje pro 2taktní motory. Několikrát opatrně vytáhněte šňůru spouštěče, aby se olej dostal i do vnitřních konstrukčních částí.
8. Zapalovací svíčku znovu nasadte.
9. Vyčistěte vnější plášť stroje.
10. Stroj uchovávejte na chladném suchém místě mimo dosah zápalných zdrojů a hořlavých látek.

Opětovné uvedení do provozu

1. Odstraňte zapalovací svíčku.
2. Několikrát vytáhněte šňůru spouštěče, abyste vyčistili topnou komoru od zbytků oleje.
3. Očistěte kontakty zapalovací svíčky nebo vložte novou.
4. Naplňte nádrž.

11. Přeprava

⚠ VÝSTRAHA

Před přepravou, resp. odstavením ve vnitřních prostorách nechte motor stroje vychladnout kvůli zabránění popálením a vyloučení nebezpečí požáru.

Pokud chcete přístroj přepravovat, vyprázdněte nejprve benzínovou nádrž. Vyčistěte přístroj pomocí kartáče nebo smetáčku od hrubé nečistoty.

12. Likvidace a recyklace

Pokyny pro likvidaci vyplývají z piktogramů, které jsou umístěny na přístroji, resp. obalu. Popis jednotlivých významů naleznete v kapitole „Vysvětlení symbolů na přístroji“.

Likvidace přepravního obalu

Obal chrání přístroj před poškozením při přepravě. Obalové materiály jsou zpravidla zvolené podle ekologických hledisek a hledisek techniky likvidace a proto jsou recyklovatelné. Vrácení obalu do oběhu materiálu šetří suroviny a snižuje tvorbu odpadu.

Části obalu (např. fólie, Styropor®) mohou být nebezpečné pro děti. Hrozí nebezpečí udušení! Uchovávejte části obalu mimo dosah dětí a co nejrychleji je zlikvidujte.

13. Řešení problémů

Porucha	Možná příčina	Řešení
Motor není možné spustit	Zapalovací svíčka znečištěná sazemi, chybí palivo	Vyčistěte, resp. vyměňte zapalovací svíčku, vzdálenost elektrod Dolijte palivo
Generátor má příliš málo nebo žádné napětí	Regulátor nebo kondenzátor je vadný, Vzduchový filtr je znečištěný	Navštivte specializovaného prodejce, snižte spotřebu, vyčistěte nebo vyměňte filtr

Obsah:**Strana:**

1. Úvod	44
2. Popis prístroja	44
3. Rozsah dodávky	44
4. Použitie v súlade s určením	44-45
5. Bezpečnostné pokyny	45-47
6. Technické údaje	47-48
7. Pred uvedením do prevádzky	48
8. Uvedenie do prevádzky	48-49
9. Údržba	49
10. Skladovanie	49-50
11. Doprava	50
12. Likvidácia a opätovné zhodnotenie	50
13. Odstraňovanie porúch	50
14. Vyhlásenie o zhode	82
15. Záruka Deed	83

Vysvetlenie symbolov na prístroji

Použitie symbolov v tomto manuáli má upriamiť vašu pozornosť na možné riziká. Bezpečnostné symboly vysvetlenia, ktoré ich sprevádzajú, musia byť presne pochopené. Výstrahy samotné neodstraňujú riziká a nemôžu nahradiť správne opatrenia na zabránenie nehodám.

	Prečítajte si návod na obsluhu. Skôr ako použijete prístroj, vždy sa pozrite do príslušného odseku príručky pre užívateľa..
	Dôležité. Horúce diely. Udržujte odstup.
	Dôležité. Pred doplnením paliva vypnite motor. Nedopĺňajte počas prevádzky.
	Dôležité. Výfukové plyny sú jedovaté, preto motor nepoužívajte v nevetraných úsekoch.
	Noste ochranu sluchu. Noste ochranné rukavice.
	Len pre krajiny EÚ Elektrické prístroje nevyhadzujte do domového odpadu! Podľa európskej smernice 2012/19/EU o odpade z elektrických a elektronických zariadení musia byť staré elektrické prístroje zberané samostatne a odovzdané na ekologickú recykláciu.
	Pri manipulácii s palivami a mazivami buďte veľmi opatrný!
	Pred začiatkom údržbových prác odstráňte zapalovací kábel a prečítajte si pokyny.
	Prístroj nevystavujte dažďu.
	Pri spustení motora sa tvoria iskry. Tieto môžu zapáliť horľavé plyny nachádzajúce sa v blízkosti.
	Je prísne zakázané požívať v blízkosti stroja otvorený plameň alebo fajčiť!

1. Úvod

VÝROBCA:

scheppach
Fabrikation von Holzbearbeitungsmaschine GmbH
Günzburger Straße 69
D-89335 Ichenhausen

VÁŽENÝ ZÁKAZNÍK,

Želáme Vám veľa zábavy a úspechov pri práci s Vaším novým prístrojom.

POZNÁMKA,

V súlade s platnými zákonmi, ktoré sa týkajú zodpovednosti za výrobok, výrobca zariadenia nepreberá zodpovednosť za poškodenia výrobku alebo za škody spôsobené výrobkom, ku ktorým došlo z nasledujúcich dôvodov:

- nesprávnej manipulácie,
- nedodržania pokynov na obsluhu,
- opravy vykonanej treťou stranou, opravy nevykonanej v autorizovanom servise,
- montáže neoriginálnych dielcov alebo použitia neoriginálnych dielcov pri výmene,
- iného než špecifikované použitia,

ODPORÚČAME:

Pred montážou a obsluhou tohto zariadenia si prečítajte kompletný text v návode na obsluhu. Pokyny na obsluhu sú určené na to, aby sa používateľ oboznámil s týmto zariadením a aby pri jeho použití využil všetky jeho možnosti v súlade s uvedenými odporúčaniami. Tento návod na obsluhu obsahuje dôležité informácie o tom, ako vykonávať bezpečnú, profesionálnu a hospodárnu obsluhu stroja, ako zabrániť rizikám, ako ušetriť náklady na opravy, ako skrátiť časy prestojov a ako zvýšiť spoľahlivosť a predĺžiť prevádzkovú životnosť stroja. Okrem bezpečnostných predpisov uvedených v návode na obsluhu musíte dodržiavať tiež platné predpisy, týkajúce sa prevádzky stroja vo vašej krajine.

Uchovávajte návod na obsluhu stále v blízkosti stroja a uložte ho do plastového obalu, aby bol chránený pred nečistotami a vlhkosťou. Prečítajte si návod na obsluhu pred každým použitím stroja a dôkladne dodržiavajte v ňom uvedené informácie. Stroj môžu obsluhovať iba osoby, ktoré boli riadne preškolené v jeho obsluhu a ktoré boli riadne informované o rizikách spojených s jeho obsluhou. Pri obsluhu stroja musí byť splnený stanovený minimálny vek.

Okrem bezpečnostných upozornení obsiahnutých v tomto návode na obsluhu a osobitných predpisov vašej krajiny treba rešpektovať všeobecne uznané technické predpisy pre prevádzku konštrukčne rovnakých zariadení.

2. Popis prístroja (obr.1-3)

1. Držiak
2. Veko nádrže s vetraním
3. Benzínový kohút
4. Štartovacie lanko
5. Kryt motora
6. Kryt zapaľovacej sviečky
7. Palivové čerpadlo
8. Uzemňovacia prípojka
9. Spínač na úsporu energie
10. 230 V ~ zásuvka (2x)
11. 12 V DC Spúšťač so zaistovačom
12. 12 V DC Prípojka
13. Varovný indikátor oleja
14. Indikátor preťaženia
15. Indikátor prevádzky
16. Páčka sýtiča
17. Kľúč na zapaľovacie sviečky
18. Kábel adaptéra s12 V svorkami
19. 230 V konektor
20. Meranie Oil cup
- A Vent „ON“
- B Vent „OFF“
- C Palivo linka
- D Zátky plniaceho otvoru oleja
- E Kryt vzduchového filtra
- F Predfilter
- G Jemný filter
- H Zapaľovacia sviečka
- I Kábel k zapaľovanie

3. Rozsah dodávky

- SG2000, návod na obsluhu, kľúč na zapaľovacie sviečky, 230 V konektor, kábel adaptéra s12 V svorkami, nádrž na plnenie oleja
- Otvorte obal a opatrne vyberte prístroj.
- Odstráňte obalový materiál, ako aj obalové a prepravne poistky (ak sú použité).
- Skontrolujte, či je rozsah dodávky kompletný.
- Prístroj a diely príslušenstva skontrolujte ohľadom poškodení spôsobených prepravou.
- Obal podľa možnosti uschovajte až do uplynutia záručnej doby.
- Pred prácou sa so zariadením oboznámte na základe návodu na obsluhu.
- Pri príslušenstve, ako aj pri opotrebovateľných a náhradných dieloch používajte iba originálne diely. Náhradné diely získate u svojho špecializovaného predajcu.
- Pri objednávkach uvádzajte naše čísla výrobkov, ako aj typ a rok výroby zariadenia.

⚠ POZOR

Prístroj a obalové materiály nie sú hračkami pre deti! Deti sa nesmú hrať s plastovými vreckami, fóliami ani drobnými súčiastkami! Vzniká nebezpečenstvo prehltnutia a udusení!

⚠ NEBEZPEČENSTVO

Existuje nebezpečenstvo prehltnutia a zadusení!

4. Použitie v súlade s určením

Prístroj je vhodný na použitia, ktoré sú určené na prevádzku na zdroji striedavého napätia 230 V.

Bezpodmienečne dbajte na obmedzenia v bezpečnostných upozorneniach.

Účelom generátora je pohon elektrického náradia a napájanie prúdom zdrojov osvetlenia. Pri domácich prístrojoch skontrolujte, prosím, vhodnosť podľa príslušných údajov výrobcu. V prípade pochybností sa spýtajte autorizovaného špecializovaného predajcu príslušného prístroja. Tento generátor je koncipovaný výhradne na poháňanie elektrických prístrojov, ktorých max. výkon leží v rozsahu výkonu generátora. Vyšší rozbehový prúd indukčných spotrebičov musí byť zohľadnený.

Invertor

Pri generátore riadenom invertorom je prúd vyrábaný celkom novým spôsobom. Vďaka malému, multipólovému vinutiu vnútri sa vyrobené striedavé napätie premení pomocou elektronického zariadenia najprv na jednosmerné napätie a potom na striedavé napätie s čistou sínusovou krivkou. Vďaka tejto čistej sínusovej krivke je možné napájať elektronické prístroje bez toho, aby sa poškodili.

Stroj sa môže používať iba v súlade so svojim určením. Každé iné použitie presahujúce určenie je považované za používanie v rozpore s určením. Za škody z neho vzniknuté alebo poranenia akéhokoľvek druhu ručí používateľ/obsluha a nie výrobca.

Dbajte, prosím, na to, že naše prístroje neboli v súlade s určením skonštruované na komerčné, remeselné ani priemyselné použitie. Ak sa prístroj používa v komerčných, remeselných alebo priemyselných podnikoch, ako aj na podobné činnosti, nepreberáme žiadnu záruku.

5. Bezpečnostné pokyny

V tomto návode na obsluhu sme miesta, ktoré sa týkajú vašej bezpečnosti, označili týmto znakom:

Okrem toho návod na obsluhu obsahuje iné dôležité miesta v texte, ktoré sú označené slovom „**POZOR!**“.

Pozor!

Pri použití prístrojov sa musí dodržiavať niekoľko bezpečnostných opatrení, aby sa predišlo poraneniám a škodám. Dôkladne si prečítajte predložený návod na obsluhu / bezpečnostné upozornenia. V prípade, že prístroj odovzdávate iným osobám, odovzdajte im aj tento návod na obsluhu / bezpečnostné upozornenia. Nepreberáme ručenie za žiadne nehody alebo škody, ktoré vznikli nedodržaním tohto návodu a bezpečnostných upozornení.

NEBEZPEČENSTVO

Pri nedodržaní tohto návodu existuje najvyššie nebezpečenstvo ohrozenia života, príp. nebezpečenstvo život ohrozujúcich poranení.

VAROVANIE

Pri nedodržaní tohto návodu existuje nebezpečenstvo ohrozenia života, príp. nebezpečenstvo závažných poranení.

POZOR

Pri nedodržaní tohto návodu existuje nebezpečenstvo ľahkých až stredne závažných poranení.

UPOZORNENIE

Pri nedodržaní tohto návodu existuje nebezpečenstvo poškodenia motora alebo iných vecných hodnôt.

Všeobecné bezpečnostné upozornenia

1. Vaše pracovné okolie udržiavajte čisté.

- Následkom neporiadku v pracovnej oblasti môžu byť nehody.

2. Zohľadnite vplyvy okolia.

- Nikdy s prístrojom nepracujte v uzatvorených ani zle vetraných priestoroch. Ak motor beží, vytvárajú sa jedovaté plyny. Tieto plyny môžu byť bez zápachu a neviditeľné.
- Prístroj nevystavujte dažďu.
- Prístroj nepoužívajte vo vlhkom ani mokrom prostredí.
- Na nerovnom povrchu alebo na svahoch dbajte na stabilitu.
- Pri práci sa postarajte o dostatočné osvetlenie.
- Prístroj nepoužívajte na miestach s ľahko zápalnou vegetáciou, príp. na miestach, kde hrozí nebezpečenstvo vzniku požiaru alebo výbuchu.
- Pri suchom počasí majte pripravený hasiaci prístroj (nebezpečenstvo požiaru).

3. Zabráňte prístupu ďalších osôb.

- Iným osobám, hlavne deťom a mladistvým, zabráňte kontaktu s prístrojom. Udržiavajte ich v dostatočnej vzdialenosti od pracovnej oblasti.

4. Nepoužívané prístroje bezpečne uschovajte.

- Nepoužívané prístroje sa musia skladovať na suchom, vysoko položenom alebo uzatvorenom mieste, mimo dosahu detí.

5. Prístroj nepreťažujte.

- Pracujte v uvedenej oblasti výkonu.

6. Pracujte pri plnom vedomí.

- Nikdy nepracujte pod vplyvom alkoholu, drog, liekov ani iných substancií, ktoré by mohli ovplyvniť videnie, zručnosť a schopnosť úsudku.

7. Prístroj používajte v súlade s určením.

- Prístroj nepoužívajte na taký cieľ, na aký nie je určený.

Bezpečnostné upozornenia pre manipuláciu so zápalnými prevádzkovými látkami

1. VAROVANIE!: Benzín je ľahko horľavý:

- Benzín skladujte v nádobách, ktoré sú koncipované špeciálne na tento cieľ.
- Benzín doplňajte len vonku a nefajčite pritom.
- Benzín doplňte skôr, ako spustíte motor. Nikdy neodstraňujte viečko palivovej nádrže ani nedoplňajte benzín, kým motor beží alebo je ešte horúci.

5. Keď je palivo rozliate, nepokúšajte sa naštartovať motor, ale odíďte so strojom z oblasti rozliateho paliva a zamedzte všetky zápalné zdroje, kým nevyprchajú všetky palivové výpary. Viečko palivovej nádrže a kanistra opäť bezpečne nasadte.

Plnenie paliva

- Pred plnením sa musí motor vždy odstaviť.

⚠ **Pozor!** Uzáver nádrže vždy opatrne otvárajte, aby sa mohol prítomný pretlak pomaly odbúrať.

- Pri práci s prístrojom vznikajú na telese vysoké teploty. Prístroj nechajte pred plnením vždy vychlaďiť.

⚠ **Pozor!** Pri nedostatočnom vychladení prístroja by sa mohlo palivo pri plnení zapáliť a spôsobiť ťažké popáleniny.

- Dbajte na to, aby v nádrži nebolo príliš veľa paliva. Ak palivo rozležete, musíte ho okamžite odstrániť a prístroj vyčistiť.
- Vždy dobre uzatvorte uzavieraciu skrutku na nádrži paliva, aby sa zabránilo uvoľneniu vplyvom vznikajúcich vibrácií pri prevádzke prístroja.

⚠ NEBEZPEČENSTVO

Stroj nikdy netankujte v blízkosti otvoreného plameňa.

Špeciálne bezpečnostné ustanovenia pri používaní spaľovacích motorov

⚠ NEBEZPEČENSTVO

Spaľovacie motory predstavujú počas prevádzky a pri tankovaní mimoriadne nebezpečenstvo. Prečítajte si a vždy dodržiavajte výstražné upozornenia. Pri nedodržaní môže dôjsť k závažným alebo dokonca k smrteľným poraneniam.

1. Na generátore sa nesmú robiť žiadne zmeny.
2. ⚠ **Pozor!**
Nebezpečenstvo otravy, výfukové plyny, palivá a mazivá sú jedovaté, výfukové plyny sa nesmú vdychovať.
3. ⚠ **Pozor!**
Nebezpečenstvo popálenia, nedotýkajte sa výfukového systému a hnacieho agregátu.
4. Prístroj neprevádzkujte v nevetraných priestoroch alebo v ľahko horľavom prostredí. Keď sa má prístroj prevádzkovať v dobre vetraných priestoroch, musia sa výfukové plyny odvádzať cez hadicu na odvádzanie výfukových plynov priamo von do prostredia. ⚠ **Pozor!** Aj pri prevádzke hadice na odvádzanie výfukových plynov môžu uniknúť jedovaté výfukové plyny. Kvôli nebezpečenstvu požiaru sa hadica na odvádzanie výfukových plynov nikdy nesmie smerovať na horľavé látky.
5. ⚠ **Nebezpečenstvo výbuchu!**
Prístroj nikdy neprevádzkujte v priestoroch s ľahko zápalnými látkami.
6. Prednastavené otáčky výrobcu sa nesmú meniť. Prístroj alebo pripojené prístroje sa môžu poškodiť.

7. Prístroj postavte vo vzdialenosti minimálne 1 m od stien alebo pripojených prístrojov.
8. Prístroj stavajte vždy na bezpečné a rovné miesto. Je zakázané otáčanie a preklápanie alebo zmena miesta počas prevádzky.
9. Generátor nechytajte vlhkými rukami.
10. Chráňte sa pred elektrickými nebezpečenstvami.
11. Vonku používajte iba na to povolené a príslušne označené predlžovacie káble (H07RN).
12. Pri použití predlžovacích káblov nesmie presiahnuť ich celková dĺžka pre 1,5 mm² 50 m, pre 2,5 mm² 100 m.
13. Opravy a nastavovacie práce môže vykonávať len autorizovaný odborný personál.
14. Nedotýkajte sa mechanicky pohyblivých alebo horúcich častí. Neodstraňujte ochranné kryty.
15. Pri technických údajoch pod hladinou akustického výkonu (L_{WA}) a hladinou akustického tlaku (L_{PA}) predstavujú uvedené hodnoty úroveň emisií a nemusia nutne predstavovať bezpečnú pracovnú úroveň. Pretože existuje súvislosť medzi úrovňami emisií a imisií, nemôže sa táto spoľahlivo použiť na určenie prípadne potrebných, dodatočných preventívnych bezpečnostných opatrení. Ovplyvňujúce činitele na aktuálnu úroveň imisií pracovnej sily zahŕňajú vlastnosti pracovného priestoru, iné zdroje hluku atď., ako napr. počet strojov a iných susediacich procesov a časový interval, počas ktorého je obsluha vystavená hluku. Takisto sa môže prípustná úroveň imisií líšiť z krajiny na krajinu. Napriek tomu táto informácia poskytuje prevádzkovateľovi stroja možnosť, aby mohol urobiť lepšie posúdenie rizík a ohrození.
16. Nepoužívajte elektrické prevádzkové prostriedky (ani predlžovacie káble a konektory), ktoré sú chybné.
17. Nikdy nestrkajte predmety do vetracích štrbín. To platí aj vtedy, keď je prístroj vypnutý. Nedodržanie môže spôsobiť poranenia alebo škody na prístroji.
18. Generátorové skupiny sa môžu zaťažovať len po ich menovitý výkon za normálnych podmienok okolia. Keď sa generátorová skupina používa v podmienkach, ktoré nezodpovedajú referenčným podmienkam podľa ISO 8528-8 a chladenie motora alebo trojfázového alternátora je obmedzené (napr. prevádzkou v uzavretých priestoroch), musí sa znížiť výkon.
19. Výkon sa musí znížiť pri vyšších teplotách, väčších výškach a vlhkosti tak, ako je popísané ďalej.
Max. pracovná teplota: 40 °C
Max. výška: 1 000 m
Max. vlhkosť: 90 %
20. Prístroj udržiavajte bez oleja, špiny alebo iných nečistôt.
21. Zaistite, aby tmiče hluku a vzduchové filtre riadne fungovali. Tieto diely slúžia ako ochrana proti ohňu pri chybnom zapaľovaní.
22. Pred pripojením elektrických vedení musí prístroj dosiahnuť svoje plné otáčky. Odpojte vedenia predtým, ako vypnete motor.
23. Aby ste predišli zásahom elektrickým prúdom, zaistite, aby palivová nádrž nebola úplne prázdna, keď sú pripojené elektrické vedenia.

24. Zataženie nesmie prekročiť výkon uvedený na typovom štítku generátora. Preťaženie môže spôsobiť poškodenia alebo skrátenú životnosť prístroja.
25. Prístroj nepripájajte na zásuvky v domácnosti. Prístroj sa nemôže spájať s iným zdrojom prúdu, napríklad s elektrickou sieťou dodávateľa energie. V osobitných prípadoch, keď sa požaduje pohotovostné spojenie s existujúcimi elektrickými zariadeniami, môže toto vykonávať len kvalifikovaný elektrikár, ktorý musí zohľadniť rozdiely pri prevádzke vybavenia pri použití verejnej rozvodnej siete a pri prevádzke prístroja.
26. Odstavte motor:
 - Vždy, keď opúšťate stroj.
 - Pred doplnením paliva.
27. Keď nie je stroj v prevádzke, vždy zatvorte palivový kohút.
28. Na zastavenie motora nikdy nepoužívajte páčku sýtiča.

Bezpečnostné upozornenia k servisu / prípadu údržby

1. Pre údržbu a príslušenstvo používajte len originálne diely.
2. Vymeňte chybné tlmiče hluku.
3. Pred použitím vždy vizuálnou kontrolou skontrolujte, či nie je prístroj opotrebovaný alebo poškodený. Opotrebované alebo poškodené prvky a skrutky vymeňte. Uťahnite všetky matice, čapy a skrutky, aby ste zaistili, že je vybavenie v bezpečnom prevádzkovom stave.
4. Musia sa vykonávať pravidelné kontroly vzhľadom na netesné miesta alebo stopy opotrebovania v palivovom systéme, spôsobené napríklad poróznymi rúrami, uvoľnenými alebo chýbajúcimi svorkami alebo poškodeniami na nádrži alebo veku nádrže. Pred použitím sa musia odstrániť všetky defekty.
5. Predtým ako budete prístroj alebo motor kontrolovať alebo nastavovať, musí sa odstrániť zapalovacia sviečka, resp. zapalovací kábel, aby sa zabránilo neúmyselnému spusteniu.

⚠ **VAROVANIE!**

Neodborná údržba alebo nedodržiavanie, príp. neodstránenie problému sa môže počas prevádzky stať zdrojom nebezpečenstva. Prevádzkujte iba stroje, pri ktorých bola údržba vykonaná pravidelne a správne. Iba tak môžete vychádzať z toho, že zariadenie prevádzkujete bezpečne, hospodárne a bez poruchy.

Ak stroj beží, nečistite ho, nevykonávajte jeho údržbu, nenastavujte ho ani ho neopravujte. Pohyblivé diely môžu zapríčiniť závažné poranenia.

Na čistenie dielov stroja nepoužívajte benzín ani iné horľavé rozpúšťadlá.

⚠ **VAROVANIE!** Výpary paliva a rozpúšťadiel môžu explodovať.

Po vykonaní opravy a údržby znovu na stroj namontujte ochrannú a bezpečnostnú výbavu.

Dbajte na stav prístroja bezpečný pre prevádzku, skontrolujte predovšetkým tesnosť palivového systému.

Chladiace rebrá motora očistite od nečistôt.

Zostatkové nebezpečenstvá a ochranné opatrenia

Zanedbanie ergonomických princípov

Nedbalé používanie osobného ochranného výstroja

Nedbalé používanie alebo vynechanie osobného ochranného výstroja môže viesť k závažným poraniam.

- Noste predpísanú ochrannú výbavu.

Ľudské správanie, chybné správanie

- Pri všetkých prácach musíte byť plne koncentrovaní.

⚠ **Zostatkové nebezpečenstvo** - Nie je ho možné nikdy vylúčiť.

Zostatkové nebezpečenstvá elektrického systému

Kontakt s elektrickou

Pri kontakte konektora zapalovacej sviečky môže pri bežiacom motore dôjsť k zásahu elektrickým prúdom.

- Nikdy sa konektora sviečky ani zapalovacej sviečky nedotýkajte pri bežiacom motore.

Tepelné zostatkové nebezpečenstvá

Popáleniny, omrznuté opuchy

Kontakt s výfukom / krytom môže viesť k popáleninám.

- Motorový prístroj nechajte vychladnúť.

Ohrozenia vplyvom hluku

Poškodenia sluchu

Dlhšie nechránené pracovanie s prístrojom môže viesť k poškodeniam sluchu.

- Zásadne noste ochranu sluchu.

Ohrozenie materiálmi a inými látkami

Kontakt, vdýchnutie

Výfukové plyny môžu viesť k poškodeniu zdravia.

- Motorový prístroj používajte iba na vonku.

Oheň, výbuch

⚠ Palivo je horľavé.

- Počas práce a tankovania sú fajčenie a otvorený oheň zakázané.

Správanie sa v núdzovom prípade

Pri prípadnom výskyte nehody vykonajte potrebné opatrenia prvej pomoci a okamžite privolajte kvalifikovanú lekársku pomoc.

Keď žiadate o pomoc, uvádzajte nasledujúce údaje:

1. Kde sa udalosť stala
2. Čo sa stalo
3. Koľko je zranených
4. O aký typ poranenia ide
5. Kto udalosť hlási!

6. Technické údaje

Generator	Digitálny in-vertor
Druh krytia	IP23M
Trvalý výkon P_{nenn} (S1) (230 V) W	1600
Max. výkon P_{max} (S2 2 min) (230 V) W	2000
Menovité napätie U_{nenn}	2 x 230 V~
Menovitý prúd I_{nenn}	7 A (230 V)
Frekvencia F_{nenn}	50 Hz
Typ hnacieho motora	4-taktný 1-val-cový chladený vzduchom
Zdvihový objem cm^3	105,6
Max. výkon (motor) kW / PS	2,1 / 2,86
Palivo	Bezolovnaté
Objem nádrže l	3,2
Typ motorového oleja	10W30 / 15W40
Spotreba pri plne zaťažení	1,07
Hmotnosť kg	20,4
Účinník $\cos \varphi$	1
Výkonová trieda	G1
Max. teplota °C	40
Max. výška inštalácie (üNN)	1000 m
Zapaľovacia sviečka	A7RTC

Technické zmeny vyhradené!

Prevádzkový režim S1 (trvalá prevádzka)

Stroj sa môže trvalo prevádzkovať s uvedeným výkonom.

Prevádzkový režim S2 (krátkodobá prevádzka)

Stroj sa môže krátkodobu prevádzkovať s uvedeným výkonom. Potom sa musí stroj na určitý časový interval odstaviť, aby sa neprípustne nezahrial.

Informácie k vývinu hluku namerané podľa príslušných noriem:

Hladina akustického tlaku $LpA = 75$ dB(A)

Akustický výkon $LwA = 95$ dB(A)

Neistota merania $KpA = 3,0$ dB

Noste ochranu sluchu.

Vplyv hluku môže spôsobiť stratu sluchu.

7. Pred uvedením do prevádzky

⚠ POZOR!

Pred spustením motora skontrolujte:

- Skontrolujte výšku hladiny paliva, v prípade potreby ho doplňte.
 - Nádrž by mala byť naplnená minimálne do polovice.
- Postarajte sa o dostatočné vetranie prístroja.
- Uistite sa, že je zapaľovací kábel upevnený na zapaľovacej sviečke.
- Prípadne pripojený elektrický prístroj odpojte od generátora.

- Skontrolujte stav vzduchového filtra.
- Skontrolujte stav palivových vedení.
- Vonkajšie skrutkové spoje skontrolujte na pevne utiahnutie.

Pozor! Pred prvým použitím nalejte olej.

Pred každým použitím pri vypnutom motore a na rovnom povrchu skontrolujte stav oleja. Používajú sa štvortaktové alebo rovnako kvalitné HD-oleje najlepšej kvality. SAE 10W-30 je doporučený pre všeobecné použitie pri všetkých teplotách.

Kontrolovanie hladiny oleja Obr. 9

Odstráňte kryt motora (obr. 6 - 7)

Odstráňte uzáver plniaceho hrdla oleja (A) a utrite meraciu tyč dočista.

Skontrolujte stav oleja tak, že do plniaceho hrdla bez naskrutkovaného uzáveru vložíte meradlo.

Ak je hladina oleja príliš nízka, dolejte odporúčaný olej po spodný kraj plniaceho hrdla.

Plnenie paliva

- Ak chcete natankovať - uzáver (2) Otvorte proti smeru hodinových ručičiek.
- Naplňte palivovú nádrž v
- Zatvorenie nádrž - viečko nádrže (2) v smere hodinových ručičiek.

Odporúčané palivo

Pre tento motor sa vyžaduje výlučne bezolovnatý normálny benzín s oktanovým číslom paliva 91 a vyššie.

Používajte iba čerstvé, čisté palivo.

⚠ Voda alebo nečistoty v benzíne poškodzujú palivový systém.

Objem nádrže: 3,2 l

⚠ Tankujte v dobre vetranom priestore pri zastavenom motore. Ak bol motor bezprostredne predtým v prevádzke, nechajte ho najskôr vychladiť. Motor nikdy netankujte v budove, kde by mohli výpary benzínu naraziť na plamene alebo iskry. Benzín je mimoriadne horľavý a výbušný. Pri manipulácii s palivom môžu vzniknúť popáleniny alebo iné závažné poranenia.

- Motor vypnite a chráňte ho pred horúčavou, iskrami a plameňmi.
- Tankujte iba vonku.
- Rozliaty benzín okamžite utrite.

8. Uvedenie do prevádzky

8.1 Spustenie motora

- Vent viečko nádrže do polohy „ON“ (obr. 4 poz. A)
- Zapínač/vypínač dajte do polohy „ON“. (obr. 5 poz. 3)

V „zahriatom“ stave

- Motor naštartujte reverzným štartérom - k tomu silne potiahnite rúčku. Reverzný spúšťač rukou opatrne a pomaly vráťte do pôvodnej polohy. Ak by sa motor nenaštartoval, ešte raz potiahnite rúčku. (obr. 5 poz. 4)

V „studenom“ stave

- V prípade potreby párkrát spustíte palivové čerpadlo, kým nevidíte, že sa palivo načerpalo cez vedenie.
- Páčku sýtiča dajte do polohy „START“ (obr. 6)
- Motor naštartujte reverzným štartérom; k tomu silne potiahnite rúčku. Reverzný spúšťač rukou opatrne a pomaly vráťte do pôvodnej polohy. Ak by sa motor nenaštartoval, ešte raz potiahnite rúčku. (obr. 5)

Upozornenie:

Keď sa motor prvýkrát štartuje, je potrebných viac pokusov na spustenie, kým sa palivo prečerpá z nádrže do motora.

- Páčku sýtiča po štarte motora (asi po 15 – 30 sek.) posuňte do polohy „RUN“. (obr. 6)

8.2 Vypnutie motora

- Skôr ako generátor odstavíte, nechajte ho krátko bežať bez zataženia, aby sa mohol agregát „dochladit“.
- Zapínač/vypínač dajte do polohy „OFF“ (obr. 5)

8.3 Oil výstražné svetlo (13)

Displej je aktívny na nízku hladinu oleja a vypne, keď dostatočnú hladinu oleja.

8.4 Indikátor preťaženia (14)

Ochrana proti preťaženiu je aktívna pri príliš vysokej náhony - Vypne 230 V zásuvky (10).

Vypnite prístroj (pozri časť 8.2).

Pripojené zariadenia od samostatného generátora. Jednotka (pozri časť 8.1).

8.5 Prevádzkový displej (15)

Indikátor aktívny Power - ak je motor v chode.

8.6 Úspora energie spínač (9)

Znížiť spotrebu paliva / voľnobeh - Energeticky úsporný vypínač „ON“.

9. Údržba

⚠ VAROVANIE

- Údržbové práce vykonávajte iba pri vypnutom motore.
- Konektor zapalovacej sviečky vyťahnite zo zapalovacej sviečky.

Výmena oleja

Výmena motorového oleja sa musí vykonávať iba pri motore zahriatom na prevádzkovú teplotu.

- Pri výmene oleja majte pripravenú vhodnú nádobu, ktorá nevyteká.
- Odstráňte kryt motora (obr. 6 - 7 poz. 5)
- Otvorte plniacu skrutku oleja (obr. 9 poz. D)
- Starý olej nechajte naklonením generátora odliecť do vhodnej zachytávacej nádoby.
- Motorový olej pomocou nádrže na plnenie oleja naplňte až po hornú značku mierky oleja.
- Starý olej zlikvidujte v súlade s predpismi. Odovzdajte ho na zbernom mieste. Vo väčšine čerpacích staníc, dielní alebo zberných dvorov je možné odovzdať starý olej bez poplatku.

Vzduchový filter

Vzduchový filter je vybavený dvomi vložkami. Častým čistením vzduchového filtra sa predchádza chybným funkciám karburátora.

Čistenie vzduchového filtra a výmena vložiek vzduchového filtra

- Vzduchový filter by sa mal čistiť každých 30 prevádzkových hodín.
- Odstráňte kryt motora (obr. 6 - 7 poz. 5)
- Odstráňte veko vzduchového filtra (obr. 10 poz. E)
- Odstráňte filtračné články (obr. 11 poz. F+G)
- Filtračné články vyčistite mydlovou vodou, následne ich opláchnite čistou vodou a pred opakovanou montážou ich nechajte dobre vysušiť.
- Montáž sa uskutočňuje v opačnom poradí.

⚠ VAROVANIE

Na čistenie vložky vzduchového filtra **NIKDY** nepoužívajte benzín ani čistiace roztoky s nízkym bodom vzplanutia. Dôsledkom by mohol byť oheň alebo výbuch.

UPOZORNENIE

Motor nikdy neprevádzkujte bez vložky alebo s poškodenou vložkou vzduchového filtra. Nečistoty sa tak dostanú do motora, čím môžu vzniknúť závažné poškodenia motora. V tomto prípade sa predajca, ako aj výrobca dištancujú od akýchkoľvek záruk.

Kontrola, čistenie a výmena zapalovacej sviečky

Zapalovaciu sviečku po 10 prevádzkových hodinách skontrolujte na nečistoty a špinu. Ak je to potrebné, vyčistite ju kefou s medenými štetinami. Po ďalších 50 prevádzkových hodinách vykonajte údržbu zapalovacej sviečky.

- Otvorte kryt zapalovacej sviečky (obr. 12 + 13)
- Odstráňte zapalovací kábel s konektorom. (obr. 14 poz. D)
- Odstráňte akúkoľvek nečistotu z pätky zapalovacej sviečky.
- Na demontáž zapalovacej sviečky použite kľúč na skrutky.
- Zapalovaciu sviečku (14) vizuálne skontrolujte. Drôtenou kefou odstráňte prípadne sa vyskytujúce usadeniny.
- Vyhľadajte zmeny zafarbenia na hornej strane zapalovacej sviečky. Štandardne by mala byť farba svetlá.
- Skontrolujte medzeru zapalovacej sviečky. Akceptovateľná šírka medzery je 0,6 – 0,7 mm (obr. 15)
- Zapalovaciu sviečku (14) opatrne osadte rukou.
- Keď ste zapalovaciu sviečku (14) osadili, utiahnite ju kľúčom na zapalovacie sviečky.
- Na zapalovaciu sviečku nasadte zapalovací kábel s konektorom (9).

UPOZORNENIE

Voľná zapalovacia sviečka sa môže prehriať a poškodiť motor. Príliš silné utiahnutie zapalovacej sviečky môže poškodiť závit v hlave valca.

Čistenie

- Ochranné zariadenia, vzduchové štrbiny a teleso motora udržiavajte podľa možností bez prachu a nečistôt. Prístroj čistite čistou handričkou alebo vyfúkajte stlačeným vzduchom pri nízkom tlaku.

- Odporúčame, aby ste prístroj vyčistili hneď po použití.
- Prístroj pravidelne čistite vlhkou handričkou a malým množstvom mazľavého mydla. Nepoužívajte čistiace prostriedky ani rozpúšťadlá, mohli by poškodiť plastové diely prístroja. Dbajte na to, aby sa do vnútra prístroja nedostala žiadna voda.

10. Skladovanie

1. Vykonajte všeobecné údržbové práce, ktoré sú uvedené v odseku „Údržba“ v návode na obsluhu.
2. Vypustite palivo z nádrže (použite na to bežné palivové – benzínové čerpadlo z predajne stavebnín).
3. Po vypustení paliva stroj naštartujte.
4. Nechajte stroj bežať na voľnobehu, kým sa nezastaví. To vyčistí karburátor od zvyšného paliva.
5. Nechajte stroj vychladnúť (cca 5 minút)
6. Odstráňte zapaľovaciu sviečku.
7. Do spaľovacej komory dajte jednu čajovú lyžičku 2-taktného motorového oleja. Niekoľkokrát opatrne vytiahnite lanko spúšťača, aby ste vnútorné diely navlhčili olejom.
8. Opäť nasadte zapaľovaciu sviečku.
9. Vyčistite vonkajší kryt stroja.
10. Stroj skladujte na chladnom, suchom mieste mimo dosahu zápalných zdrojov a horľavých substancií.

Opätovné uvedenie do prevádzky

1. Odstráňte zapaľovaciu sviečku.
2. Viackrát vytiahnite lanko štartéra, aby ste spaľovaciu komoru vyčistili od zvyškov oleja.
3. Vyčistite kontakty zapaľovacej sviečky alebo vložte novú zapaľovaciu sviečku.
4. Naplňte nádrž.

11. Preprava

⚠ VAROVANIE

Pred prepravou, príp. pred odstavením vo vnútorných priestoroch nechajte motor stroja vychladiť, aby sa zabránilo popáleninám a vylúčilo sa nebezpečenstvo požiaru.

Keď chcete prístroj prepravovať, najskôr vyprázdňte benzínovú nádrž tak. Prístroj vyčistite od hrubých nečistôt kefou alebo metličkou.

12. Likvidácia a opätovné zhodnotenie

Upozornenia k likvidácii vyplývajú z piktogramov, ktoré sú umiestnené na prístroji, príp. na obale. Popis jednotlivých významov nájdete v kapitole „Vysvetlenie symbolov na prístroji“.

Likvidácia prepravného obalu

Obal chráni prístroj pred škodami spôsobenými pri preprave. Obalové materiály sú spravidla zvolené v súlade s ekologickými princípmi, a preto sú recyklovateľné. Opätovné vrátenie obalu do obehu šetrí suroviny a znižuje množstvo odpadov.

Časti obalu (napr. fólie, polystyrén®) môžu byť pre deti nebezpečné. Hrozí nebezpečenstvo zadusenia! Časti obalu udržiavajte mimo dosahu detí a čo najrýchlejšie ich zlikvidujte.

13. Odstraňovanie porúch

Porucha	Možná príčina	Náprava
Motor sa nedá naštartovať	Zapaľovacia sviečka je znečistená sadzami, žiadne palivo	Zapaľovaciu sviečku vyčistite, resp. vymeňte, vzdialenosť elektród Doplňte palivo
Generátor má príliš málo alebo žiadne napätie	Chybný regulátor alebo kondenzátor Vzduchový filter znečistený	Vyhľadajte špecializovaného predajcu, znížte spotrebu, vyčistite filter alebo ho vymeňte

Sisukord:**Lk:**

1.	Sissejuhatus	54
2.	Seadme kirjeldus	54
3.	Tarnekomplekt	54
4.	Sihtotstarbekohane kasutus	55
5.	Ohutusjuhised	55
6.	Tehnilised andmed	58
7.	Enne käikuvõtmist	58
8.	Käikuvõtmine	58
9.	Hooldus	59
10.	Ladustamine	60
11.	Transportimine	60
12.	Utiliseerimine ja taaskäitlus	60
13.	Rikete kõrvaldamine	60
14.	Vastavusdeklaratsioon	82
15.	Garantiitunnistus	83

Seadmel olevate sümbolite selgitus

Käesolevas kasutusjuhendis on sümbolite kasutamise ülesandeks pöörata Teie tähelepanu võimalikele riskidele. Neid saatvatest ohutussümbolitest ja selgitustest tuleb täpselt aru saada. Hoiatused ise ühtki riski ei kõrvalda ega suuda asendada korrektseid meetmeid õnnetuste ärahoidmiseks.

	Lugege kasutuskäsiraamatut. Enne kui kasutate seadet, vaadake alati
	Tähtis. Kuumad osad. Hoidke vahemaad.
	Tähtis. Lülitage mootor enne kütuse juurdevalamist välja. Ärge valage juurde jooksva kütuse ajal.
	Tähtis. Heitgaasid on mürgised, seepärast ärge käitage mootorit ventileerimata piirkondades.
	Kandke kuulmekaitset. Kandke kaitsekindaid.
	Taaskäideldge soovimatud materjalide nende utiliseerimise asemel. Kõik seadmed ja pakend tuleks sorteerida ning regionaalsele käitluskeskusele üle anda, kus neid töödeldakse keskkonnasõbralikul viisil.
	Olge kütustega ja määrdeainetega ümberkäimisel väga ettevaatlik!
	Eemaldage süütekaablid enne hooldustööde läbiviimist ja lugege korraldused läbi.
	Ärge jätke seadet vihma kätte.
	Mootori käitamisel tekitatakse sädemeid. Need võivad süüdata läheduses põlemisvõimelisi gaase.
	Lahtised leegid või suitsetamine on seadme läheduses rangelt keelatud!

1. Einleitung

Tootja:

scheppach

Fabrikation von Holzbearbeitungsmaschinen GmbH
Günzburger Straße 69
D-89335 Ichenhausen

Austatud klient!

Soovime Teile uue seadme meeldivat ja edukat kasutamist.

Juhis:

Kõnealuse seadme tootja ei vastuta kehtiva tootevastutuse seaduse järgi kahjude eest, mis tekivad seadmel või seadme tõttu alljärgnevatel juhtudel:

- asjatundmatul käsitlemisel,
- käsitlemiskorralduse eiramisel,
- remontimisel kolmandate isikute, mittevolitatud spetsialistide poolt,
- mitte-originaalosaade paigaldamisel ja nendega väljavahetamisel,
- mitte sihtotstarbekohasel kasutamisel,

Pidage silmas:

Lugege enne montaaži ja käikuvõtmist kogu kasutusjuhendi tekst läbi.

Käesoleva kasutusjuhendi ülesandeks on hõlbustada seadme tundmaõppimist ja selle kasutamist vastavalt sihtotstarbekohastele kasutusvõimalustele.

Kasutusjuhend sisaldab tähtsaid juhiseid, kuidas saate seadmega ohutult, asjatundlikult ning ökonoomselt töötada, ja kuidas saate vältida ohte, hoida kokku remondikulusid, lühendada seisuaegu ning suurendada elektritööriista töökindlust ja eluiga.

Lisaks käesolevas kasutusjuhendis esitatud ohutusnõuetele peate tingimata oma riigis seadme käitamise kohta kehtivaid eeskirju järgima.

Hoidke kasutusjuhendit kilekotis mustuse ja niiskuse eest kaitstult seadme juures alal. Kõik operaatorid peavad selle enne töö alustamist läbi lugema ja seda hoolikalt järgima. Seadmega tohivad töötada ainult isikud, keda on seadme kasutamise osas instrueeritud ja sellega seonduvast ohtudest teavitatud. Nõutavast miinimumvanusest tuleb kinni pidada.

Peale käesolevas kasutusjuhendis sisalduvate ohutusjuhiste ning Teie riigis sama ehitusviisiga seadmete kohta kehtivate eeskirjade tuleb järgida üldtunnustatud tehnilisi reegleid.

2. Seadme kirjeldus (joon. 1-3)

1. Kandekäepide
2. Ventilatsiooniga paagikork
3. Bensiinikraan
4. Tagastuv starter
5. Mootorikate
6. Süüteküünla kaas
7. Kütusepump
8. Maandusühendus
9. Energiasäästulüüti
10. 230 V ~ - pistikupesa (2x)
11. 12 V d.c. Ohutuspeästik
12. 12 V d.c. Ühendus
13. Ölihoiatusnäidik
14. Ülekoormusnäidik
15. Käitusnäidik
16. Segurikastushoob
17. Süüteküünla võti
18. 12 V klemmidega adapterkaabel
19. 230 V pistik
20. Õlitäitemahuti
- A Õhueemaldus „ON„
- B Õhueemaldus „OFF„
- C Kütusetorustik
- D Õlitäitepolt
- E Õhufiltri kaas
- F Eelfilter
- G Peenfilter
- H Süüteküünal
- I Süütekaabel

3. Tarnekomplekt

- SG2000, kasutusjuhend, süüteküünla võti, 230 V pistik, 12 V klemmidega adapterkaabel, õlitäitemahuti
- Avage pakend ja võtke seade ettevaatlikult pakendist välja.
- Eemaldage pakendusmaterjal ja pakendus- ning transpordikindlustused (kui olemas).
- Kontrollige üle, kas tarnekomplekt on terviklik.
- Kontrollige seadet ja tarvikudetaile transpordikahjustuste suhtes. Puuduste korral tuleb kohe kohaletoojat teavitada. Hilisemaid pretensioone ei rahuldata.
- Hoidke pakendit võimaluse korral kuni garantiiaja möödumiseni alal.
- Tutvuge enne kasutamist kasutusjuhendi alusel seadmega.
- Kasutage tarvikute ja kulu- ning varuosade puhul ainult originaalosi. Varuosi saate oma edasimüüjalt.
- Edastage tellimuste korral meie artiklinumbrid ja seadme tüüp ning ehitusaasta.

⚠ Tähelepanu!

**Seade ja pakendusmaterjal pole laste mänguasjad! Lapsed ei tohi kilekottide, kilede ja väike-
detailidega mängida!**

⚠ OHT

Valitseb allaneelamis- ja lämbumisoht!

4. Sihtotstarbekohane kasutus

Seade sobib rakendusteks, mis näevad ette käituse 230 V vahelduvpingeallikalt.

Järgige tingimata ohutusjuhistes esitatud piiranguid.

Generaatori eesmärgiks on käitada elektritööriistu ja toita vooluga valgusallikaid. Palun kontrollige maja- pidamisseadmete puhul tootja andmete alusel sobivust. Küsige kahtluse korral vastava seadme volitatud edasimüüjalt üle.

Kõnealune elektriagregaat on välja töötatud eranditult elektriliste seadmete käitamiseks, mille max võimsus jääb generaatori võimsusandmete piirsesse. Tuleb arvestada induktiivsete tarbijate suurema käivitusvooluga.

Inverter

Inverter-elektrigeneraatori puhul toodetakse voolu täiesti uuel viisil. Sisemuses asuva väikese mitme- pooluselise mähisega toodetud vahelduvpinge muundatakse elektroonika poolt esmalt alalispingeks, seejärel puhtakujulise siinuskõveraga vahelduvpingeks. Puhtakujulise siinuskõvera tõttu on võimalik käitada elektroonilisi seadmeid ilma neid kahjustamata.

Masinat tohib kasutada ainult vastavalt selle otstarbele. Igasugune sellest ulatuslikum kasutus pole sihtotstarbekohane. Sellest põhjustatud kahjude või igat liiki vigastuste eest vastutab kasutaja/operaator ja mitte tootja.

Palun pidage silmas, et meie seadmed pole konstrueeritud kommerts-, käsitööndus- ega tööstuskasutuse jaoks. Me ei võta üle pretensiooniõiguskohustust, kui seadet kasutatakse kommerts-, käsitööndus- või tööstusettevõtetes ning samaväärsetel tegevustel.

5. Ohutusjuhised

Käesolevas kasutusjuhendis oleme varustanud Teie ohutust puudutavad kohad selle märgiga: ⚠

Peale selle sisaldab kasutusjuhend muid tähtsaid tekstikohti, mis on tähistatud sõnaga „**TÄHELEPANU!**“.

⚠ Tähelepanu!

Seadmete kasutamisel tuleb ohutusabinõudest kinni pidada, et vältida vigastusi ja kahjustusi. Lugege käesoleva kasutusjuhend / ohutusjuhised seetõttu hoolikalt läbi. Kui peaksite seadme teistele isikutele üle andma, siis palun väljastage ka käesolev kasutusjuhend / ohutusjuhised. Me ei võta vastutust õnnetuste või kahjude eest, mis tekivad käesoleva juhendi ja ohutusjuhiste eiramisest.

⚠ OHT

Selle korralduse eiramise korral valitseb suurim oht elule või eluohtlike vigastuste oht.

⚠ HOIATUS

Selle korralduse eiramise korral valitseb oht elule või raskete vigastuste oht.

⚠ ETTEVAATUST

Selle korralduse eiramise korral valitseb kergete kuni keskmiste vigastuste oht.

⚠ JUHIS

Selle korralduse eiramise korral valitseb mootori või muude materiaalsete väärtuste kahjustamise oht.

Üldised ohutusjuhised**1. Hoidke oma tööpiirkond korras**

- Tööpiirkonnas valitseva korratuse tagajärjeks võivad olla õnnetused.

2. Arvestage ümbrusmõjudega

- Ärge töötage seadmega kunagi suletud või halvasti ventileeritud ruumides. Kui mootor töötab, siis toodetakse mürgiseid gaase. Need gaasid võivad olla lõhnatud ja nähtamatud.
- Ärge jätke seadet vihma kätte.
- Ärge kasutage seadet niiskes või märjas keskkonnas.
- Pöörake ebatasasel maastikul tähelepanu kindlale seisuasendile.
- Hoolitsege töötamisel piisava valgustuse eest.
- Ärge kasutage seadet kohtades, kus esineb kergesti süttivat vegetatsiooni või valitseb tulekahju- või plahvatusoht.
- Pange kuivuse korral valmis tulekustuti (tulekahju oht).

3. Hoidke teised isikud eemal

- Ärge laske seadme juurde teisi isikuid, eelkõige lapsi ja noorukeid. Hoidke nad tööpiirkonnast eemal.

4. Hoidke mittekasutatavaid seadmeid turvaliselt alal

- Mittekasutatavaid seadmeid tuleks ladustada kuivas kõrgemal asuvas või lukustatud kohas, väljaspool laste käeulatus.

5. Ärge koormake seadet üle

- Töötage mainitud võimsusvahemikus.

6. Töötage täie teadvuse juures olles

- Ärge töötage kunagi alkoholi, uimastite, ravimite või muude substantside mõju all, mis võivad nägemisvõimet, osavust ja analüüsivõimet halvendada.

7. Kasutage seadet sihtotstarbekohaselt

- Ärge kasutage seadet rakendusteks, mille jaoks see pole ette nähtud.

Ohutusjuhiseid süttimisvõimeliste käitusainetega ümberkäimisel

- 1. HOIATUS!:** Bensiin on kergesti süttiv:
- Ladustage bensiini mahutites, mis on spetsiaalselt selleks otstarbeks välja töötatud.
- Valage bensiini juurde ainult õues ja ärge suitsetage seejuures.
- Valage bensiini juurde enne mootori käivitamist. Ärge eemaldage kunagi kütusepaagi kübarat ega valage bensiini juurde, mil mootor töötab või on veel kuum.
- Kui kütust loksutatakse üle, siis ärge proovige mootorit käivitada, vaid liigutage masin mahaloksutatud kütusega piirkonnast välja ja vältige kõiki süüteallikaid, kuni kõik kütuseaurud on lendunud. Paigaldage kütusepaagi ja kanistri kübarad jälle kindlalt tagasi.

Kütusega täitmine

- Enne täitmist tuleb mootor alati seisma panna.

⚠ **Tähelepanu!** Avage kütusekorki alati ettevaatlikult, et valitsev ülerõhk saab aeglaselt langeda.

- Seadmega töötamisel tekivad korpusel kõrged temperatuurid. Laske seadmel enne tankimist täielikult maha jahtuda.

⚠ **Tähelepanu!** Seadme ebapiisava mahajahtumise korral võib kütus tankimisel süttida ja raskeid põletusi põhjustada.

- Pidage silmas, et paaki ei valata liiga palju kütust. Kui loksutate kütust üle, siis tuleb kütus kohe eemaldada ja seade ära puhastada.
- Sulgege kütusepaagi sulgurpolt alati korralikult, et vältida vabanemist käitamisel tekkivate vibratsioonide tõttu.

⚠ OHT

Ärge tankige masinat lahtise leegi läheduses.

Spetsiaalsed ohutusnõuded sisepõlemismootorite kasutamisel

⚠ OHT

Sisepõlemismootorid kujutavad endast käitamise ja tankimise ajal erilist ohtu. Lugege ja järgige alati ohutusjuhiseid. Eiramise korral võivad juhtuda rasked või isegi surmavad vigastused.

1. Generaatoril ei tohi muudatusi teostada.
2. ⚠ **Tähelepanu!** Mürgistusohu, heitgaasid, kütused ja määrdeaineid on mürgised, heitgaase ei tohi sisse hingata
3. ⚠ **Tähelepanu!** Põletusohu, ärge puudutage väljalaskesüsteemi ja ajamiagregaati
4. Ärge käitage seadet ventileerimata ruumides või kergesti süttivas ümbruses. Kui seadet soovitakse käitada hästi ventileeritud ruumides, siis tuleb heitgaasid vastava väljalaskevooliku kaudu vahetult õue juhtida.

5. ⚠ **Tähelepanu!** Ka väljalaskevoolikuga käitamisel võivad mürgised heitgaasid välja tungida. Tuleohu tõttu ei tohi väljalaskevoolikut kunagi süttimisohlike ainete peale suunata..
6. ⚠ **Plahvatusohu!** Ärge käitage seadet kunagi kergesti süttivate ainetega ruumides.
7. Tootja poolt eelseadistatud pööreid ei tohi muuta. Seade või külge ühendatud seadmed võivad kahjustada saada.
8. Pange seade üles seintest või külge ühendatud seadmetest vähemalt 1m kaugusele.
9. Pange seade kindlale tasasele kohale. Pööramine, kallutamine või asukoha vahetamine on käitamise ajal keelatud.
10. Ärge haarake generaatorist kunagi märgade kätega kinni.
11. Kaitske ennast elektrilaste ohtude eest.
12. Kasutage õues ainult selleks heaks kiidetud ja vastavalt tähistatud pikendusjuhtmeid (H07RN).
13. Pikendusjuhtmete kasutamisel ei tohi nende üldpikkus ületada 1,5 mm² puhul 50 m, 2,5 mm² puhul 100 m.
14. Remondi- ja seadistustööd tohib teostada ainult volitatud erialapersonal.
15. Ärge puudutage mehaaniliselt liikuvaid või kuumi osi. Ärge eemaldage kaitsekatteid..
16. Tehnilistes andmetes helivõimsustaseme (LWA) ja helirõhutaseme (LPA) all esitatud väärtused kujutavad endast emissioonitasemeid ega tähistata tingimata kindlat tööalast taset. Kuigi emissiooni- ja immisioonitasemed on üksteisega kooskõlas, pole neid võimalik usaldusväärselt võimalike täiendavate ettevaatusmeetmete vajaduse määramiseks kasutada. Mõjutegurid tööjõu aktuaalsele immisioonitasemele hõlmavad tööruumi, muude müraallikate jne omadusi nagu nt masinate arvu, teisi piirnevaid protsesse ning ajavahemikku, mille vältel operaator müra käes viibib. Samuti võib lubatav immisioonitase riigiti erineda. Siiski pakub kõnealune informatsioon masina käitajale riskide ja ohtude parema hindamise võimalust.
17. Ärge kasutage vigaseid elektrilisi käitusvahendeid (ka pikenduskaableid ja pisteühendusi).
18. Ärge pistke kunagi esemeid õhutuspiludesse. See kehtib ka siis, kui seade on välja lülitatud. Eiramine võib põhjustada vigastusi või seadmel kahjustusi.
19. Generaatorigruppe saab normaalsetel ümbrustingimustel laadida ainult kuni nende nimivõimsuseni. Kui generaatorigrupp kasutatakse tingimustel, mis ei vasta ISO 8528-8 kohastele referentstingimustele ja mootori või mitmeefaasilise generaatori jahutus on halvendatud (nt käituse tõttu tõkestatud piirkondades), siis tuleb võimsust vähendada.
20. Võimsust tuleb kõrgematel temperatuuridel, suurematel kõrgustel ja niiskuse korral alljärgnevalt kirjeldatud viisil vähendada.
Max töötemperatuur: 40 °C
Max kõrgus: 1000 m
Max niiskus: 90 %
21. Hoidke seade õlist, mustusest ja muust saastest puhas.
22. Tehke kindlaks, et mürasummuti ja õhufilter talitlevad nõuetekohaselt. Need osad on ette nähtud väärsüüte korral leegikaitsmena.

23. Enne elektri juhtmete ühendamist peab seade saavutama oma täispöörded. Ühendage juhtmed enne mootori väljalülitamist lahti.
24. Vältimaks elektrilöökidest tingitud vigastusi, siis tehke kindlaks, et kütusepaak pole täiesti tühi, kui elektri juhtmed on külge ühendatud.
25. Koormus ei tohi ületada generaatori tüübisildil esitatud võimsust. Ülekoormus võib põhjustada kahjustusi või lühendada seadme eluiga.
26. Ärge ühendage seadet majapidamis-pistiku-pesade külge. Seadet ei tohi ühendada teiste vooluallikate külge, näiteks varustuse võtte elektrivõrku. Erilistel juhtudel, kui soovitakse Standby-ühendust olemasolevate elektriliste rajatistega, siis tohib seda teostada ainult kvalifitseeritud elektrik, kes peab võtma arvesse varustuse käitamisel avalikku elektrivarustusvõrku kasutades ja seadme käitamisel esinevaid erinevusi.
27. Seisake mootor:
 - Alati, kui Te masina juurest lahkute
 - Enne kütuse juurdevalamist
28. Sulgege alati kütusekraan, kui masin pole käigus.
29. Ärge kasutage mootori seiskamiseks kunagi segurikastushooba.

Teeninduse/hooldusjuhtumi ohutusjuhised

1. Kasutage hoolduse ja tarvikute puhul ainult originaalosi.
2. Asendage defektsed mürasummutid.
3. Kontrollige seadet enne kasutamist alati vaatluskontrolliga kulumise ja kahjustumise suhtes. Asendage kulunud või kahjustatud elemendid ning poldid. Pingutage kõik mutrid, poldid ja kruvid kinni tegemaks kindlaks, et varustus on turvalises käituseseisundis.
4. Kütusesüsteemis tuleb viia läbi regulaarseid kontrollimisi lekkekohtade või kulumisjälgede suhtes, näiteks haprad torud, lahtised või puuduvad klambrid ning kahjustused paagil või paagikork. Enne kasutamist tuleb kõik defektid kõrvaldada.
5. Enne kui puhastate või seadistate seadet või mootorit, tuleb eemaldada süüteküünal või süütekaabel, et vältida kogemata käivitamist.

⚠ HOIATUS!

Asjatundmatu hooldus või probleemi eiramine või kõrvaldamata jätmine võib muutuda käituse ajal ohuallikaks. Käitage ainult regulaarselt ja õigesti hooldatud masinaid. Ainult nii saate eeldada, et saate oma seadet, ohutult, ökonoomselt ja rikkevabalt käitada.

Ärge puhastage, hooldage, seadistage ega remontige masinat töötavas seisundis. Liikuvad osad võivad raskeid vigastusi põhjustada.

Ärge kasutage masinaosade puhastamiseks bensiini ega teisi süttimisvõimelisi lahusteid.

⚠ **HOIATUS!** Kütuste ja lahustite aurud võivad plahvatada.

Paigaldage kaitse- ja turvavarustus pärast remondi- ja hooldustöid jälle seadme külge.

Pöörake tähelepanu seadme käitusohutule seisundile, kontrollige eelkõige kütusesüsteemi tihedust.

Puhastage mootori jahutusribid alati mustusest.

Jääkohud ja kaitsemeetmed

Ergonoomiliste põhimõtete eiramine
Isikliku kaitsevarustuse (IKV) hooletu kasutus
 Isikliku kaitsevarustuse hooletu kasutamine võib põhjustada raskeid vigastusi.

- Kandke ettenähtud kaitsevarustust.

Inimlik käitumine, vale käitumine

- Olge kõigil töödel alati kontsentreeritud.

⚠ **Jääkoht** - ei saa kunagi välistada.

Elektrilised jääkohud

Elektriline kontakt

Süüteküünla pistiku puudutamisel võib töötava mootori korral elektrilöögi saada.

- Ärge puudutage töötava mootori korral küünlapistikut ega süüteküünalt.

Termitised jääkohud

Põletused, külmapaistetused

Summuti/korpuse puudutamine võib põhjustada põletusi.

- Laske mootorseadmehel maha jahtuda.

Ohustamine müra tõttu

Kuulmekahjustused

Pikemaajaline kaitsmata töötamine seadmega võib põhjustada kuulmekahjustusi.

- Kandke põhimõtteliselt kuulmekaitset.

Ohustamine valmistamismaterjalide ja muude ainete tõttu

Kokkupuude, sissehingamine

Masina heitgaasid võivad põhjustada tervisekahjustusi.

- Kasutage mootorseadet ainult õues.

Tuli, plahvatus

⚠ Kütus on tuleohtlik.

- Töötamise ja tankimise ajal on suitsetamine ning lahtine tuli keelatud.

Käitumine avariijuhtumil

Alustage võimaliku tekkiva õnnetuse korral vastavalt vajalike esmaabimeetmetega ja kutsuge kiireimal võimalikul viisil arstiabi.

Kui kutsute abi, siis esitage järgmised andmed:

1. Kui see toimus
2. Mis toimus
3. Kui palju vigastatud
4. Milline vigastusliik
5. Kes teatab!

6. Tehnilised andmed

Generaator	Digitaalne inverter
Kaitseliik	IP23M
Kestevvõimsus P _{nimi} (S1) (230 V) W	1600
Max võimsus P _{max} (S2 2 min) (230 V) W	2000
Nimipinge Unimi	2 x 230 V~
Nimivool Inimi	7 A (230 V)
Sagedus Fnimi	50 Hz
Ajamimootori koosteviis	4-taktiline 1-silindriline, õhkjahutusega
Töömaht cm ³	105,6
Max võimsus (mootor) kW / hj	2,1 / 2,86
Kütus	pliivaba
Paagi maht l	3,2
Mootoriõli tüüp	10W30 / 15W40
Kulu täiskoormusel l/h	1,07
Kaal kg	20,4
Võimsustegur cos φ	1
Võimsusklass	G1
Temperatuur max 0C	40
Max ülespanemiskõrgus (üle NN)	1000 m
Süüteküünal	A7RTC

Õigus tehnilisteks muudatusteks reserveeritud!

Töörežiim S1 (kestevrežiim)

Masinat saab kehtvalt esitatud võimsusega käitada.

Töörežiim S2 (lühiajarežiim)

Masinat tohib lühiajaliselt maksimaalse võimsusega käitada. Seejärel peab masin teatud ajavahemiku seisma, et mitte lubamatult soojendada.

Müraemissiooni informatsiooni mõõdeti asjaomaste normide järgi:

Helirõhk L_{pA} = 75 dB(A)

Helivõimsus L_{wA} = 95 dB(A)

Mõõtemääramatus K_{pA} = 3,0 dB

Kandke kuulmekaitset.

Müra toime võib põhjustada kuulmiskadu.

7. Enne käikuvõtmist

⚠ TÄHELEPANU!

Kontrollige enne mootori käivitamist:

- Kontrollige kütusetaset, valage vajaduse korral juurde
 - paak peab olema vähemalt pooleni täis
- Hoolitsege seadme piisava ventilatsiooni eest
- Veenduge, et süütekabel on süüteküünla külge kinnitatud

- Lahutage võimalik külge ühendatud seade elektri-generaatori küljest
- Õhufiltri seisundit
- Kütusetorustike seisundit
- väliseid poltliiteid tugeva kinnituse suhtes

Tähelepanu! Valage enne esmakordset kasutamist õli sisse.

Kontrollige iga kord enne kasutamist väljalülitatud mootori korral tasasel pinnal õlitaset. Kasutage parima kvaliteediga neljataktili- või samaväärset HD-õli.

SAE 10W-30 soovitatakse kasutada üldiselt kõigil temperatuuridel.

Õlitaseme kontrollimine, joon. 9

Eemaldage mootori kattepaneel (joon. 6-7)

Võtke õlitäitekork (A) maha ja pühkige mõõtevarras puhtaks.

Kontrollige õlitaset, lükates selleks sukkelvarda täiteotsakusse ilma seejuures korki sisse keeramata.

Kui õlitase peaks olema liiga madal, siis valage soovitud õli õlitäiteotsaku alumise servani juurde.

Kütuse sissevalamine

- Avage seadme tankimiseks paagikork (2) seda vastupäeva keerates.
- Valage kütust säilitusmahutisse.
- Sulgege paak paagikorki (2) päripäeva keerates.

Soovitav kütus

Kõnealuse mootori jaoks vajatakse eranditult pliivaba tavabensiini Research oktaaniarvuga 91 või kõrgem. ⚠ Kasutage ainult värsket, puhas kütust.

Bensiinis leiduv vesi või mustus kahjustab kütusesüsteemi

Paagi ruumala: 3,2 liitrit

⚠ Tankige hästi ventileeritud piirkonnas seisatud mootori korral. Kui mootor oli vahetult enne seda käigus, siis laske sel esmalt maha jahtuda. Ärge täitke mootorit kunagi hoones, kus bensiinaurud võivad leekide või sädemeteni jõuda.

Bensiin on äärmiselt tuleohtlik ja plahvatusvõimeline. Te võite kütusega ümberkäimisel põletusi või muid raskeid vigastusi saada.

- Lülitage mootor välja ja hoidke kuumusest, sädemetest ning lekidest eemal.
- Tankige ainult õues.
- Pühkige üleloksutatud bensiin viivitamatult ära.

8. Käikuvõtmine

8.1 Mootori käivitamine

- Seadke paagikorgi ventilatsioon „ON“ peale (joon. 4 pos A)
- Seadke bensiinikraan asendisse „ON“ (joon. 5 pos 3)

„Soojas“ seisundis

- Käivitage mootor tagastuva starteriga - tõmmake selleks käepidet jõuliselt enda poole. Seadke tagastuv starter õrnalt ja aeglaselt käsitsi esialgsesse asendisse. Kui mootor ei peaks olema käivitud, siis tõmmake veelkord käepidet enda poole. (joon. 5 pos 4)

„Külmas“ seisundis

- Rakendage vajaduse korral paar korda kütusepumpa, kuni näete, et kütust pumbatakse läbi torustiku.
- Seadke segurikastushoob asendisse „START“ (joon. 6)
- Käivitage mootor tagastuva starteriga; tõmmake selleks käepidet jõuliselt enda poole. Seadke tagastuv starter õrnalt ja aeglaselt käsitsi esialgsesse asendisse. Kui mootor ei peaks olema käivitud, siis tõmmake veelkord käepidet enda poole. (joon. 5)

Juhis:

Kui mootorit käivitatakse esimest korda, siis läheb käivitamiseks tarvis mitut katset, kuni kütus on pääst mootori juurde pumbatud.

- Seadke segurikastushoob pärast mootori käivitumist (u 15-30 s järel) asendisse „RUN“. (joon. 6)

8.2 Mootori seiskamine

- Laske elektrigeneraatoril enne selle seiskamist veidi ilma koormuseta töötada, et agregaat saaks „järeljahtuda“
- Seadke bensiinikraan asendisse „OFF“ (joon. 5)

8.3 Õlihoiatusnäidik (13)

Näidik aktiveerub liiga madala õlitaseme korral ja deaktiveerub kohe, kui õlitase on piisav.

8.4 Ülekoormusnäidik (14)

Ülekoormuskaitse muutub kõrge võimsustarbe korral aktiivseks ja lülitab 230 V pistikupesad (10) välja. Lülitage seade lõigus 8.2 kirjeldatud viisil välja. Lahutage voolutarbijad seadme küljest. Võtke seade lõigus 8.1 kirjeldatud viisil taas käiku.

8.5 Käitusnäidik (15)

Käitusnäidik on töötava mootori korral aktiivne

8.6 Energiasäästulüliti (9)

Seadke tühikäigul kütusekulu vähendamiseks energiasäästulüliti positsiooni „ON“.

9. Hooldus**△ HOIATUS**

- Teostage hooldustöid ainult seisatud mootori korral.
- Tõmmake süüteküünla pistik süüteküünalt maha.

Õlivahetus

Mootoriõli vahetust tuleks teostada töösooja mootori korral.

- Hoidke õlivahetuseks käepärast sobivat mahutit, mis ei lase läbi.
- Eemaldage mootorikate (joon. 6 - 7 pos 5)
- Avage õlitäitepolt (joon. 9 pos D)
- Laske vana õli elektrigeneraatorit kallutades sobivasse kogumismahutisse välja.

- Valage mootoriõli kaasasoleva õlitäitemahutiga kuni õlimõõtevarda ülemise märgistuseni sisse.
- Utiliseerige vana õli nõuetekohaselt. Andke vana õli kogumispunktis ära. Enamus tanklad, remonditöökojad või toormepunktid võtavad vana õli tasuta tagasi.

Õhufilter

Õhufilter on varustatud 2 õhufiltrisüdamikuga. Õhufiltri sagedane puhastamine ennetab karburaatori väärtaalitust.

Õhufiltri puhastamine ja õhufiltrisüdamike vahetamine

- Õhufiltrit tuleks iga 30 töötunni tagant puhastada.
- Eemaldage mootorikate (joon. 6 - 7 pos 5)
- Eemaldage õhufiltri kaas (joon. 10 pos E)
- Eemaldage filterelementid (joon. 11 pos F+G)
- Puhastage filterelemente seebiveega, loputage neid seejärel puhta veega ja laske neil enne uuesti paigaldamist korralikult ära kuivada.
- Kokkupanemine toimub vastupidises järjekorras

△ HOIATUS

Ärge kasutage õhufiltrisüdamiku puhastamiseks **KU-NAGI** bensiini või madala leekpunktiga puhastuslahuseid. Tagajärjeks võib olla tulekahju või plahvatus.

JUHI

Ärge laske mootoril kunagi ilma õhufiltrisüdamikuta või kahjustatud õhufiltrisüdamikuga töötada. Mustus pääseb mootoris, mille tõttu võivad tekkida raskekujulised mootorikahjustused. Sel juhul keelduvad müüja ja tootja igasugustest garantiiteenustest.

Süüteküünla kontrollimine, puhastamine ja asendamine

Kontrollige süüteküünalt 10 töötunni järel mustuse ja kõntsa suhtes. Vajaduse korral puhastage see vasest traatharjaga. Hooldage süüteküünalt edasise 50 töötunni järel.

- Avage süüteküünla kaas (joon. 12+13)
- Eemaldage süütekaabel koos pistikuga. (joon. 14 pos D)
- Eemaldage süüteküünla sokliit igasugune mustus.
- Kasutage süüteküünla mahavõtmiseks mutrivõtit.
- Kontrollige süüteküünalt visuaalselt. Eemaldage vaj. korral olemasolevad sadestised traatharjaga.
- Otsige süüteküünla ülaküljel värvimuutusi. Standardis peaks olema värvus hele.
- Kontrollige süüteküünla pilu. Pilu aktsepteeritav laius on 0,6 - 0,7 mm (joon. 15)
- Paigaldage süüteküünal ettevaatlikult käsitsi.
- Kui süüteküünal pandi sisse, siis pingutage see süüteküünla võtmega kinni.
- Pange süütekaabel koos pistikuga süüteküünla peale.

JUHI

Lõtvunud süüteküünal võib üle kuumeneda ja mootorit kahjustada. Ja süüteküünla liiga tugev kinnipingutamine võib silindripea keeret kahjustada.

Puhastamine

- Hoidke kaitseeadised, õhupilud ja mootori korpus võimalikult tolm- ning mustusevabad. Hõõrüge seade puhta lapiga üle või puhuge madala rõhuga suruõhuga puhtaks.
- Me soovime seadet vahetult pärast igakordset kasutamist puhastada.
- Puhastage seadet regulaarselt niiske lapi ja vähe- se määrdeseebiga. Ärge kasutage puhastusvahendeid või lahusteid; need võivad seadme plas- tosi rikkuda. Pidage silmas, et seadme sisemusse ei saaks vett sattuda.

10. Ladustamine

1. Viige läbi kõik üldised hooldustööd, mis on esita- tud kasutusjuhendi lõigus „Hooldus“.
2. Laske paagist kütust välja (kasutage selleks ehituspoest pärit laiatarbe plastmassist bensiini- pumpa).
3. Käivitage masin pärast kütuse väljalaskmist.
4. Laske masinal tühikäigul edasi töötada, kuni see seiskub. See puhastab karburaatori allesjäänud kütusest.
5. Laske masinal maha jahtuda (u 5 minutit).
6. Eemaldage süüteküünal.
7. Valage põlemiskambrisse üks teelusika täis 2-takti-mootoriõli. Tõmmake käivitusnööri mitu korda ettevaatlikult välja, et sisemised detailid õliga katta.
8. Pange süüteküünal jälle sisse.
9. Puhastage masina välimine korpus.
10. Hoidke masinat alal külmas ja kuivas kohas väl- jaspool süüteallikate ning põlemisvõimeliste ai- nete ulatust.

Taaskäikuvõtmine

- 1 Eemaldage süüteküünal.
- 2 Tõmmake käivitusnööri mitu korda välja, et puhastada põlemiskamber õlijääkidest.
- 3 Puhastage süüteküünla kontaktid või paigaldage uus süüteküünal.
- 4 Täitke paak.

11. Transportimine

⚠ HOIATUS

Laske masina mootoril enne transportimist või vas- tavalt enne seismapanemist maha jahtuda, et vältida põletusi ja välistada tulekahju oht.

Kui soovite seadet transportida, siis tühjendage eel- nevalt bensiinipaak. Puhastage seade harjaga või kä- siluuaga jämedast mustusest.

12. Utiliseerimine ja taaskäitlus

Utiliseerimisjuhised tulenevad seadmele või pakendi- le paigaldatud piktogrammidest. Üksikute tähenduste kirjelduse leiate peatükist „Seadmel olevate sümboli- te selgitus“.

Transpordipakendi utiliseerimine

Pakend kaitseb seadet transpordikahjustuste eest. Pakendusmaterjalid on reeglina keskkonnasõbrali- kud ja utiliseerimistehniliste vaatepunktide kohaselt välja valitud ning seetõttu taaskäideldavad. Pakendi tagasisuunamine materjaliringlusse säästab toorain- eid ja vähendab jäätmete teket.

Pakendi osad (nt kiled, Styropor®) võivad olla lastele ohtlikud. Valitseb lämbumisohht! Säilitage pakendi osi väljaspool laste käeulatus ja utiliseerige need võima- likult kiiresti.

13. Rikete kõrvaldamine

Rike	Võimalik põhjus	Abinõu
Mootorit ei saa käivitada	Süüteküünal nõetunud Pole kütust	Puhastage või vahetage süüteküünal Elektroodide vahe 0,6 mm Valage kütust juurde
Generaatori pinge madal või puudub	Regulaator või kondensaator defektne Õhufilter määrdunud	Pöörduge esindusse Vähendage kulu Puhastage või asendage filter

Turiny:**Puslapis:**

1.	Įžanga	63
2.	Įrenginio aprašymas	63
3.	Komplektacija	63
4.	Naudojimas pagal paskirtį	64
5.	Saugos nurodymai	64
6.	Techniniai duomenys	67
7.	Prieš pradėdant eksploatuoti	67
8.	Eksploatacijos pradžia	67
9.	Techninė priežiūra	68
10.	Laikymas	69
11.	Transportavimas	69
12.	Utilizavimas ir pakartotinis atgavimas	69
13.	Sutrikimų šalinimas	69
14.	Atitikties deklaracija	82
15.	Garantinis dokumentas	83

Simbolių ant įrenginio aiškinimas

Šiame žinyne naudojami simboliai turi atkreipti Jūsų dėmesį į galimą riziką. Saugos simboliai ir juos lydintys paaiškinimai turi būti tiksliai suprasti. Patys įspėjimai rizikos nepašalina ir negali pakeisti tinkamų nelaimingų atsitikimų prevencijos priemonių.

	<p>Perskaitykite naudotojo žinyną. Prieš naudodami įrenginį, visada peržiūrėkite atitinkamą naudotojo žinyno skirsnį.</p>
	<p>Svarbu. Karštos dalys. Laikykitės atstumo.</p>
	<p>Svarbu. Prieš pildydami degalus, išjunkite variklį. Nepilkite degalų vykstant eksploatavimui.</p>
	<p>Svarbu. Išmetamosios dujos yra nuodingos. Todėl neekspluatuokite variklio nevėdinamose srityse.</p>
	<p>Naudokite klausos apsaugą. Mūvėkite apsaugines pirštines.</p>
	<p>Nepageidaujamas medžiagas perdirbkite, o ne utilizuokite. Visus surūšiuotus įrenginius ir pakuotę pristatykite į regioninį perdirbimo centrą, kuris juos perdirbs aplinkai draugišku būdu.</p>
	<p>Būkite labai atsargūs naudodami degalus ir tepalus!</p>
	<p>Prieš atlikdami techninės priežiūros darbus, pašalinkite uždegimo kabelį ir perskaitykite nurodymus.</p>
	<p>Saugokite įrenginį nuo lietaus.</p>
	<p>Paleidžiant variklį, susidaro kibirkštys. Jos gali uždegti šalia esančias degias dujas.</p>
	<p>Šalia įrenginio naudoti atvirą liepsną ir rūkyti griežtai draudžiama!</p>

1. Ižanga

Gamintojas:

scheppach

Fabrikation von Holzbearbeitungsmaschinen GmbH
Günzburger Straße 69
D-89335 Ichenhausen

Gerbiamas kliente,

mes linkime Jums daug dėžiaugsmo ir didelės sėkmės dirbant su nauju įrenginiu.

Nurodymas

Pagal galiojantį Atsakomybės už gaminį įstatymą šio įrenginio gamintojas neatsako už žalą, kuri atsiranda šiame įrenginyje arba dėl jo:

- netinkamai naudojant,
- nesilaikant naudojimo instrukcijos,
- remontuojant tretiesiems asmenims, neįgalotiems specialistams,
- montuojant ir keičiant neoriginalias atsargines dalis,
- naudojant ne pagal paskirtį.

Atkreipkite dėmesį

Prieš montuodami ir pradėdami eksploatuoti perskaitykite visą naudojimo instrukcijos tekstą.

Ši naudojimo instrukcija turi Jums palengvinti susipažinti su Jūsų įrenginiu ir jo naudojimo pagal paskirtį galimybėmis.

Naudojimo instrukcijoje pateikiami nurodymai, kaip su įrenginiu dirbti saugiai, tinkamai ir ekonomiškai bei kaip išvengti pavojų, sutaupyti remonto išlaidų, sutrumpinti įrenginio prastovos laikus bei padidinti patikimumą ir pailginti eksploatavimo trukmę.

Be šioje naudojimo instrukcijoje pateiktų saugos nuostatų, būtina privalote laikytis įrenginio eksploatavimui galiojančių taisyklių.

Laikykite naudojimo instrukciją plastikiniame maišelyje, apsaugoję nuo purvo ir drėgmės prie įrenginio. Prieš pradėdami dirbti, visi operatoriai ją privalo perskaityti ir jos atidžiai laikytis. Prie įrenginio leidžiama dirbti tik asmenims, instruktuotiems, kaip jį naudoti ir informuotiems apie su tuo susijusius pavojus. Būtina laikytis reikalaujamo amžiaus cenzos.

Be šioje naudojimo instrukcijoje pateiktų saugos nurodymų ir specialių Jūsų šalies reikalavimų, būtina laikytis panašios konstrukcijos įrenginių eksploatavimui visuotinai pripažintų technikos taisyklių.

2. Įrenginio aprašymas (1-3 pav.)

1. Rankena
2. Bako dangtelis su vėdinimo anga
3. Benzino čiupas
4. Reversinis paleidiklis
5. Variklio dangtis
6. Uždegimo žvakės dangtelis
7. Degalų siurblys
8. Įžeminimo jungtis
9. Energijos taupymo jungiklis
10. 230 V ~ kištukinis lizdas (2x)
11. 12 V d.c. Apsauginis atkabiklis
12. 12 V d.c. Jungtis
13. Įspėjamasis alyvos indikatorius
14. Perkrovos indikatorius
15. Darbinis indikatorius
16. „Choke“ svirtis
17. Uždegimo žvakės raktas
18. Adapterio kabelis su 12 V gnybtais
19. 230 V kištukas
20. Alyvos pildymo rezervuaras
- A Oro išleidimo anga „ON“
- B Oro išleidimo anga „OFF“
- C Degalų tiekimo vamzdynas
- D Alyvos pripildymo varžtas
- E Oro filtro dangtelis
- F Pirminis filtras
- G Smulkusis filtras
- H Uždegimo žvakė
- I Uždegimo kabelis

3. Komplektacija

- SG2000, naudojimo instrukcija, uždegimo žvakės raktas, 230 V kištukas, adapterio kabelis su 12 V gnybtais, alyvos pildymo rezervuaras
- Atidarykite pakuotę ir atsargiai išimkite iš jos įrenginį.
- Nuimkite pakavimo medžiagą ir ištraukite pakavimo / transportavimo fiksatorius (jei yra).
- Patikrinkite, ar komplekte viskas yra.
- Patikrinkite įrenginį ir priedus, ar transportuojant jį nebuvo pažeisti. Reklamacijų atveju nedelsdami informuokite tiekėją. Vėliau reklamacijos nebus pripažintos.
- Jei įmanoma, saugokite pakuotę, kol nepasibaigs garantinis laikotarpis.
- Prieš naudodami, pagal naudojimo instrukciją susipažinkite su įrenginiu.
- Priedams bei greitai susidėvintiems ir atsarginėms dalims naudokite tik originalias dalis. Atsarginių dalių įsigysite iš savo prekybos atstovo.
- Užsakydami nurodykite mūsų gaminių numerius bei įrenginio tipą ir pagaminimo metus.

⚠ Dėmesio!

Įrenginys ir pakavimo medžiagos nėra vaikų žaislas! Vaikams draudžiama žaisti su plastikiniiais maišeliais, plėvelėmis ir mažomis dalimis!

⚠ PAVOJUS

Pavojus praryti ir uždusti!

4. Naudojimas pagal paskirtį

Įrenginys skirtas naudoti tikslams, kai reikia eksploatuoti prijungus prie 230 V kintamosios įtampos šaltinio.

Būtinai laikykitės saugos nurodymuose pateiktų apribojimų.

Generatoriaus paskirtis – elektrinių įrankių varymas ir elektros srovės tiekimas apšvietimo šaltiniams. Tinkamumą buitiniams prietaisams patikrinkite pagal atitinkamus gamintojo nurodymus. Iškilus abejonių, kreipkitės į įgaliotą specializuotą atitinkamo prietaiso pardavėją.

Šis srovės agregatas skirtas tik elektriniams prietaisams eksploatuoti, kurių maks. galia yra nurodytos generatoriaus galios ribose. Į didelę paleidimo srovę turi atsižvelgti indukciniai vartotojai.

Keitiklis

Naudojant generatorių su keitikliu, elektros srovė generuojama visiškai nauju būdu. Dėl mažos, daugiapolės apvijos viduje sugeneruota kintamosios srovės įtampa per elektroniką iš pradžių paverčiama nuolatine įtampa, tada – kintamąja įtampa su švara sinusine kreive. Dėl šios švarios sinusinės kreivės elektroninius prietaisus galima eksploatuoti jų nepažeidžiant.

Mašiną leidžiama eksploatuoti tik pagal paskirtį. Bet koks kitoks naudojimas laikomas ne pagal paskirtį. Už su tuo susijusią žalą arba patirtus bet kokius sužalojimus atsako naudotojas / operatorius, o ne gamintojas.

Atkreipkite dėmesį į tai, kad mūsų įrenginiai nėra skirti naudoti komerciniams, amatiniams arba pramoniniams tikslams. Mes neteikiama garantijos, kai prietaisas naudojamas komercinėse, amatininkų arba pramoninėse įmonėse arba panašioms darbams.

5. Saugos nurodymai

Su Jūsų sauga susijusias vietas mes pažymėjome šiuo ženklu. ⚠

Be to, naudojimo instrukcijoje yra kitų svarbių teksto vietų, kurios pažymėtos žodžiu „**DĖMESIO!**“.

⚠ Dėmesio!

Naudodami įrenginius, būtina laikytis saugos reikalavimų, kad būtų išvengta sužalojimų ir pažeidimų. Todėl atidžiai perskaitykite šią naudojimo instrukciją / saugos nurodymus. Jei įrenginį turite perduoti kitiems asmenims, visada perduokite kartu ir šią naudojimo instrukciją / saugos nurodymus. Mes neat sakome už nelaimingus atsitikimus arba pažeidimus, atsiradusius nesilaikant šios instrukcijos ir saugos nurodymų.

⚠ PAVOJUS

Nesilaikant šio nurodymo, kyla didelis pavojus gyvybei arba pavojus patirti gyvybiškai pavojingų sužalojimų.

⚠ ĮSPĖJIMAS

Nesilaikant šio nurodymo, kyla pavojus gyvybei arba pavojus sunkiai susižaloti.

⚠ ATSARGIAI

Nesilaikant šio nurodymo, kyla pavojus patirti nuo lengvų iki vidutinio sunkumo sužalojimų.

⚠ NURODYMAS

Nesilaikant šio nurodymo, kyla pavojus pažeisti variklį arba kitus daiktus.

Bendrieji saugos nurodymai

1. Palaikykite savo darbo zonoje tvarką

- Dėl netvarkos darbo zonoje gali įvykti nelaimingų atsitikimų.

2. Atsižvelkite į aplinkos poveikį.

- Niekada nedirbkite su įrenginiu uždaroje arba blogai vėdinamoje patalpoje. Kai variklis veikia, susidaro nuodingų dujų. Šios dujos gali būti bekvapės ir nematomos.
- Saugokite įrenginį nuo lietaus.
- Nenaudokite įrenginio drėgnoje arba šlapioje aplinkoje.
- Dirbdami stovėkite stabiliai ant lygaus pagrindo.
- Dirbdami pasirūpinkite pakankamu apšvietimu.
- Nenaudokite įrenginio ant labai degios augalinės dangos arba ten, kur kyla gaisro arba sprogimo pavojus.
- Esant sausrai, pasiruoškite gesintuvą (gaisro pavojus).

3. Žiūrėkite, kad kiti asmenys laikytųsi atokiau

- Neleiskite kitiems asmenims, ypač vaikams ir jaunuoliams, liestis prie įrenginio. Žiūrėkite, kad jie būtų toliau nuo Jūsų darbo zonos.

4. Laikykite nenaudojamus įrenginius saugioje vietoje

- Nenaudojamus įrenginius reikėtų padėti į sausą, aukščiau esančią arba rakinamą vietą vaikams nepasiekiamoje vietoje.

5. Neperkraukite įrenginio

- Dirbkite nurodytame galios diapazone.

6. Dirbkite tik su pilna sąmone

- Niekada nedirbkite veikiami alkoholio, narkotinių medžiagų, medikamentų arba kitų medžiagų, kurie gali neigiamai paveikti gebą matyti, vikrumą ir gebėjimą įvertinti.

7. Naudokite įrenginį pagal paskirtį

- Nenaudokite įrenginio nenumatytiems tikslams.

Saugos nurodymai, kaip elgtis su degiomis eksploatacinėmis medžiagomis

- ĮSPĖJIMAS!** Benzinas yra labai degus:
- Laikykite benzina talpyklose, kurios specialiai suprojektuotos šiam tikslui.
- Pilkite benzina tik lauke ir tuo metu nerūkykite.
- Prieš paleisdami variklį, pripilkite benzino. Niekada nenuimkite degalų bako gaubtelio ir nepilkite benzino, kai variklis veikia arba yra dar karštas.
- Jei degalų išliejote, nemėginkite paleisti variklio ir perkelkite mašiną iš srities, kurioje buvo išlieta degalų. Kol neišsisklaidys degalų garai, venkite visų uždegimo šaltinių. Vėl saugiai uždėkite degalų bako ir kanistro gaubtelį.

Degalų pylimas

- Prieš pildami visada išjunkite variklį

⚠ **Dėmesio!** Bako dangtelį visada atidarinkite atsargiai, kad lėtai galėtų pasišalinti esamas viršslėgis.

- Dirbant su įrenginiu, korpusas stipriai įkaista. Prieš pildami degalus, leiskite įrenginiui visiškai atvėsti.

⚠ **Dėmesio!** Jei įrenginys nepakankamai atvėšęs, pilant degalus, jie galėtų užsidegti ir stipriai nudeginti.

- Atkreipkite dėmesį į tai, kad į baką nepripildumėte per daug degalų. Jei išliejote degalų, juos iš karto pašalinkite ir išvalykite įrenginį.
- Visada gerai uždarykite degalų bako uždarymo varžtą, kad dėl eksploatuojant įrenginį susidariusios vibracijos jis neatsilaisvintų.

⚠ PAVOJUS

Nepilkite į mašiną degalų šalia atviros liepsnos.

Specialios saugos nuostatos naudojant vidaus degimo variklius

⚠ PAVOJUS

Eksploatuojant ir pilant degalus, vidaus degimo varikliai kelia ypatingą pavojų. Visada perskaitykite įspėjamuosius nurodymus ir jų laikykitės. Nesilaikant nurodymų, galima sunkiai arba netgi mirtinai susižaloti.

- Neatlikite jokių generatoriaus modifikacijų.
- ⚠ **Dėmesio!** Pavojus apsinuodyti. Išmetamosios dujos, degalai ir tepimo medžiagos yra labai nuodingos. Išmetamųjų dujų negalima įkvėpti.
- ⚠ **Dėmesio!** Pavojus nudegti. Nesilieskite prie išmetamųjų dujų sistemos ir pavaros agregato.

- Neekspluatuokite įrenginio nevedinamose patalpose arba labai degioje aplinkoje. Jei įrenginį reikia eksploatuoti gerai vėdinamose patalpose, išmetamąsias dujas per išmetamųjų dujų žarną reikia nukreipti tiesiai į lauką. ⚠ **Dėmesio!** Net ir naudojant išmetamųjų dujų žarną gali išeiti nuodingų išmetamųjų dujų. Dėl gaisro pavojaus išmetamųjų dujų žarnos nenukreipkite į degias medžiagas.
- ⚠ **Sprogimo pavojus!** Niekada neekspluatuokite įrenginio patalpose su labai degiomis medžiagomis.
- Nekeiskite gamintojo iš anksto nustatyto sūkių skaičiaus. Gali būti pažeistas įrenginys arba prijungti prietaisai.
- Statykite įrenginį ne mažesniu nei 1 m atstumu iki sienų arba prijungtų prietaisų.
- Statykite įrenginį saugioje ir lygioje vietoje. Sukti ir versti arba keisti stovėjimo vietą eksploatuojant draudžiama.
- Niekada nelieskite generatoriaus šlapiomis rankomis.
- Apsisaugokite nuo elektros keliamų pavojų.
- Naudokite lauke tik tam skirtus ir atitinkamai pažymėtus ilginamuosius kabelius (H07RN).
- Naudojant ilginamuosius laidus, bendrasis jų ilgis 1,5 mm² neturi viršyti 50 m, 2,5 mm² – 100 m.
- Remonto ir nustatymo darbus leidžiama atlikti tik įgijotam kvalifikuotam personalui.
- Nelieskite mechaniškai judinamų arba karštų dalių. Nenuimkite apsauginių dangčių.
- Ties tokiais techniniais duomenimis, kaip garso galios lygis (LWA) ir garso slėgio lygis (LPA), nurodytos vertės – tai emisijos lygiai ir nėra priverstinai saugūs darbo lygiai. Kadangi tarp emisijos ir imisijos lygių yra sąsaja, jų negalima naudoti, norint patikimai nustatyti galimai reikalingas, papildomas atsargumo priemones. Esamą darbinės jėgos imisijos lygį veikiantys veiksniai apima darbinės patalpos savybes, kitus triukšmo šaltinius ir t. t., pvz., mašinų ir kitų besiribojančių procesų skaičių bei laikotarpį, kurį operatorių veikai triukšmas. Taip pat gali skirtis skirtingose šalyse leistini imisijos lygiai. Tačiau ši informacija mašinos eksploatuotojui turi suteikti galimybę geriau įvertinti riziką ir pavojus.
- Nenaudokite elektros aparatų (taip pat ilginamųjų kabelių ir kištukinių jungčių), kurie yra pažeisti.
- Niekada nekiškite daiktų į vėdinimo plyšius. Tas pats galioja ir, kai įrenginys išjungtas. Nesilaikant nurodymų, galima susižaloti arba gali būti pažeistas įrenginys.
- Generatorių grupes galima įkrauti tik iki jų vardinės galios normaliomis aplinkos sąlygomis. Jei generatorių grupė naudojama sąlygomis, kurios neatitinka bazinių sąlygų pagal ISO 8528-8, ir neigiamai veikiamas variklio arba trifazės srovės generatoriaus aušinimas (pavyzdžiui, eksploatuojant užblokuotose srityse), galią reikia sumažinti.
- Galią reikia sumažinti esant aukštesnei temperatūrai, dideliame aukščiui ir drėgmei, kaip aprašyta toliau.
Maks. darbinė temperatūra: 40 °C
Maks. aukštis: 1000 m
Maks. drėgmė: 90 %
- Ant įrenginio neturi būti alyvos, purvo ir kitų nešvarumų.

21. Įsitinkite, kad slopintuvus ir oro filtras tinkamai veikia. Šios dalys yra kaip apsauga nuo užsidegimo sutrikus uždegimui.
22. Prieš prijungiant elektros laidus, įrenginys turi pasiekti visą savo sukčių skaičių. Prieš išjungdami variklį, atjunkite laidus.
23. Norėdami išvengti sužalojimų dėl elektros smūgio, įsitinkite, kad, esant prijungtiems elektros laidams, degalų bakas nevisiškai ištuštintas.
24. Apkrova neturi viršyti generatoriaus specifikacijų lentelėje nurodytos galios. Dėl perkrovos įrenginys gali būti pažeistas arba gali sutrumpėti jo eksploataavimo trukmė.
25. Nejunkite įrenginio į buitinius kištukinius lizdus. Įrenginio negalima jungti prie kitų srovės šaltinių, pavyzdžiui, elektros tiekimo įmonės srovės tinklo. Ypatingais atvejais, kai su esama elektros įranga pageidaujama parengties jungties, ją leidžiama prijungti tik kvalifikuotam elektrikui, kuris turi atsižvelgti į skirtumus tarp įrangos eksploataavimo naudojant viešąją elektros srovės tiekimo tinklą ir įrenginio eksploataavimo.
26. Išjunkite variklį:
 - visada, kai pasišaliniate nuo mašinos,
 - prieš pildami degalus.
27. Kai mašina neeksploatuojama, visada uždarykite degalų čiaupą.
28. Niekada nenaudokite „Choke“ svirties, norėdami sustabdyti variklį.

Saugos nurodymai dėl serviso / techninės priežiūros

1. Techninei priežiūrai ir priedams naudokite tik originalias dalis.
2. Pakeiskite sugedusius slopintuvus.
3. Prieš naudodami visada atlikite apžiūrinimą kontrolę, ar įrenginys nesusidėvėjęs ir nepažeistas. Susidėvėjusius arba pažeistus elementus ir varžtus pakeiskite. Priveržkite visas varžles, kaiščius ir varžtus, kad užtikrintumėte, jog įranga būtų saugios darbinės būsenos.
4. Būtina atlikti reguliarias patikras, ar nėra nuotėkio vietų arba sudilimo požymių degalų tiekimo sistemoje, pavyzdžiui, dėl akytų vamzdžių, atsilaisvintųjų arba trūkstančių gnybtų ir bako arba bako dangtelio pažeidimų. Prieš naudojant reikia pašalinti visus defektus.
5. Prieš tikrinant ar nustatant įrenginį arba variklį, reikia pašalinti uždegimo žvakę arba uždegimo kabelį, kad būtų išvengta netikėto paleidimo.

⚠ SPĖJIMAS!

Netinkama techninė priežiūra arba neatsižvelgimas į problemą arba jos nepašalinimas eksploataavimo metu gali būti pavojaus šaltinis. Eksploatuokite tik reguliariai ir tinkamai techniškai prižiūrimas mašinas. Tik taip galėsite būti tikri, kad savo įrenginį eksploatuojate saugiai, ekonomiškai ir be sutrikimų.

Veikiant mašinai, neatlikite valymo, techninės priežiūros, nustatymo arba remonto darbo. Judančios dalys gali sunkiai sužaloti.

Norėdami išvalyti mašinos dalis, nenaudokite benzino arba kitų degių tirpiklių.

⚠ **ISPĖJIMAS!** Degalų ir tirpiklių garai gali sprogti.

Atlikę remonto ir techninės priežiūros darbus, vėl sumontuokite ant įrenginio apsauginius ir saugos įtaisus.

Atkreipkite dėmesį į tai, kad įrenginys būtų darbui saugios būklės, ypač patikrinkite degalų tiekimo sistemos sandarumą.

Iš variklio aušinimo briaunų visada išvalykite nešvarumus.

Pavojai ir apsaugos priemonės

Neatsižvelgimas į ergonomijos principus

Aplaidus asmeninių apsauginių priemonių naudojimas

Dėl aplaidaus asmeninių apsauginių priemonių naudojimo arba jų nenaudojimo, galima sunkiai susižaloti.

- Naudokite nurodytas apsaugines priemones.

Žmogaus elgsena, netinkama elgsena

- Atlikdami bet kokius darbus, visada būkite visiškai susikoncentravę.

⚠ **Liekamasis pavojus** - jo niekada negalima atmesti.

Elektros keliami liekamieji pavojai

Kontaktas su elektra

Prisilietus prie uždegimo žvakės kištuko, veikiant varikliui, gali įvykti elektros smūgis.

- Veikiant varikliui, niekada nelieskite žvakės kištuko arba uždegimo žvakės.

Šilumos keliami liekamieji pavojai

Nudegimai, nušalimai

Prisilietus prie išmetimo vamzdžio / korpuso, galima nudegti.

- Leiskite varikliui atvėsti.

Pavojus dėl triukšmo

Klausos sutrikdymas

Ilgesnį laiką dirbant su įrenginiu be apsaugų, gali būti sutrikdyta klausa.

- Naudokite klausos apsaugą.

Pavojus dėl ruošinių ir kitų medžiagų

Sąlytis, įkvėpimas

Mašinos išmetamosios dujos, gali sutrikdyti sveikatą.

- Naudokite variklinį įrenginį tik lauke.

Gaisras, sproginimas

⚠ degalai gali užsidegti.

- Dirbant ir pilant degalus, rūkyti ir naudoti atvirą ugnį draudžiama.

Elgsena avariniu atveju

Įvykus nelaimingam atsitikimui, imkitės reikalingų atitinkamų pirmosios pagalbos priemonių ir kuo skubiau iškvieskite kvalifikuotą gydytoją.

Kai prašote pagalbos, nurodykite šiuos duomenis:

1. Kur tai įvyko
2. Kas įvyko
3. Kiek sužeistųjų
4. Kokia sužeidimo rūšis
5. Kas praneša

6. Techniniai duomenys

Generatorius	Skaitmeninis keitiklis
Apsaugos laipsnis	IP23M
Nuolatinė galia Pvard. (S1) (230 V) W	1600
Maks. galia Pmaks. (S2 2 min.) (230 V) W	2000
Vardinė įtampa Uvard	2 x 230 V~
Vardinė srovė Ivard	7 A (230 V)
Dažnis Fvard	50 Hz
Pavaros variklio konstrukcija	4-taktis cilindras, aušinamas oru
Litražas, cm ³	105,6
Maks. galia (variklis) kW / PS	2,1 / 2,86
Degalai	Be švino
Bako talpa, l	3,2
Variklinės alyvos tipas	10W30 / 15W40
Sąnaudos esant pilnutinei apkrovai, l/h	1,07
Svoris, kg	20,4
Galios koeficientas cos φ	1
Galios klasė	G1
Maks. temperatūra, 0C	40
Maks. pastatymo aukštis	1000 m
Uždegimo žvakė	A7RTC

Pasilikame teisę atlikti techninius pakeitimus!

Darbo režimas S1 (ilgalaikės apkrovos režimas)

Mašiną galima eksploatuoti ilgalaikės apkrovos režimu su nurodyta galia.

Darbo režimas S2 (trumpalaikės apkrovos režimas)

Mašiną galima trumpai eksploatuoti maksimalia galia. Po to mašina turi tam tikrą laiką neveikti, kad neleistinai neįkaistų.

Triukšmo duomenys, išmatuoti pagal tam tikrus standartus:

Garso slėgis LpA = 75 dB(A)

Garso galia LwA = 95 dB(A)

Matavimo neapibrėžtis KpA = 3,0 dB

Naudokite klausos apsaugą.

Dėl triukšmo galima prarasti klausą.

7. Prieš pradėdami eksploatuoti

⚠ DĖMESIO!

Prieš paleisdami variklį, patikrinkite:

- patikrinkite degalų lygį, jei reikia, jį papildykite:
 - bakas turėtų būti pripildytas bent iki pusės.
- Pasirūpinkite pakankamu įrenginio vėdinimu.
- Įsitikinkite, kad uždegimo kabelis pritvirtintas prie uždegimo žvakės.

- Nuo generatoriaus atjunkite galimai prijungtą elektrinį prietaisą.
- patikrinkite oro filtro būklę.
- patikrinkite degalų tiekimo vamzdinių būklę.
- patikrinkite išorines varžtines jungtis, ar jos tvirtai priveržtos

Dėmesio! Prieš pirmą kartą naudodami, pripildykite alyvos.

Prieš kiekvieną naudojimą išjungę variklį ir ant lygaus paviršiaus patikrinkite alyvos lygį. Naudokite keturtaktę arba lygiavertę aukščiausios kokybės dideliame slėgiui numatytą alyvą.

SAE 10W-30 rekomenduojama bendram naudojimui bet kokioje temperatūroje.

Alyvos lygio tikrinimas, 9 pav.

Nuimkite variklio dangtį (6–7 pav.).

Nuimkite užsukamą alyvos pripildymo angos dangtelį (A) ir švariai nuvalykite matavimo strypą.

Patikrinkite alyvos lygį, įstumdami į pildymo atvamzdį panardinamą strypą, tuo metu neužsukdami dangtelio.

Jei alyvos lygis būtų per mažas, pripildykite rekomenduojamos alyvos iki apatinio alyvos pripildymo atvamzdžio krašto.

Degalų papildymas

- Norėdami pripilti į įrenginį degalų, atidarykite bako dangtelį (2), jį pasukdami prieš laikrodžio rodyklę.
- Pripildykite degalų į atsargų baką.
- Uždarykite baką, sukdami bako dangtelį (2) pagal laikrodžio rodyklę.

Rekomenduojami degalai

Šiam varikliui reikia naudoti tik bešvinį standartinį benziną, kurio oktaniškas skaičius yra 91 arba didesnis.

⚠ Naudokite tik šviežius, švarius degalus.

Vanduo arba nešvarumai benzine pažeidžia degalų tiekimo sistemą.

Bako talpa: 3,2 litro

⚠ **Pilkite degalus gerai vėdinamoje srityje, sustabdę variklį. Jei variklis prieš tai buvo ką tik eksploatuojamas, iš pradžių leiskite jam atvėsti. Niekada nepilkite degalų, jei benzino garai gali užsidegti arba kibirkščiuoti.**

Benzinas yra ypač degus ir sprogus. Naudodami kurą, galite nudegti arba patirti kitų sunkių sužalojimų.

- Išjunkite variklį ir būkite toliau nuo karščio, kibirkščių ir liepsnų.
- Pilkite degalus tik lauke.
- Išlietą benziną nedelsdami surinkite.

8. Eksploatacijos pradžia

8.1 Variklio paleidimas

- Bako dangtelio vėdinimo angą nustatykite į padėtį „ON“ (4 pav., A poz.).
- Benzino čiaupą nustatykite į padėtį „ON“ (5 pav., 3 poz.).

„Šiltoje“ būsenoje

- Paleiskite variklį reversiniu paleidikliu; tam stipriai patraukite rankeną. Atsargiai ir lėtai ranka reversinį paleidiklį grąžinkite į pradinę - padėtį. Jei variklis nepasileistų, dar kartą patraukite už rankenos. (5 pav., 4 poz.)

„Šaltoje“ būsenoje

- Prireikus kelis kartus aktyvinkite degalų siurbį, kol matysite, kad degalai pumpuojami vamzdynu.
- „Choke“ svirtį nustatykite į padėtį „START“ (6 pav.).
- Paleiskite variklį reversiniu paleidikliu; tam stipriai patraukite rankeną. Atsargiai ir lėtai ranka reversinį paleidiklį grąžinkite į pradinę padėtį. Jei variklis nepasileistų, dar kartą patraukite už rankenos. (5 pav.).

Nurodymas

Jei variklis pasileis pirmuoju kartu, norint paleisti reiks kelių bandymų, kol degalai iš bako bus tiekiami varikliui.

- Paleidę variklį (maždaug po 15–30 s), „Choke“ svirtį nustatykite į padėtį „RUN“. (6 pav.)

8.2 Variklio išjungimas

- Prieš jį išjungdami, palikite generatorių veikti be apkrovos, kad agregatas galėtų „atvėsti“.
- Benzino čiaupą nustatykite į padėtį „OFF“ (5 pav.).

8.3 Įspėjamasis alyvos indikatorius (13)

Indikatorius aktyvinamas esant per mažam alyvos lygiui ir išaktyvinamas, kai tik alyvos lygis yra pakankamas.

8.4 Perkrovos indikatorius (14)

Apsauga nuo perkrovos aktyvinama, kai eikvojama per daug galios, ir išsijungia 230 V kištukinius lizdus (10). Išjunkite įrenginį, kaip aprašyta 8.2 skirsnyje. Atjunkite srovės šaltinį nuo įrenginio. Vėl paleiskite įrenginį, kaip aprašyta 8.1 skirsnyje.

8.5 Darbinis indikatorius (15)

Darbinis indikatorius yra aktyvus veikiant varikliui.

8.6 Energijos taupymo jungiklis (9)

Norėdami sumažinti degalų sąnaudas tuščiąja eiga, nustatykite energijos taupymo jungiklį į padėtį „ON“.

9. Techninė priežiūra

⚠ ĮSPĖJIMAS

- Techninės priežiūros darbus atlikite tik išjungę variklį.
- Nutraukite uždegimo žvakės kištuką nuo uždegimo žvakės.

Alyvos keitimas

Variklinę alyvą reikėtų keisti, kai variklis yra darbinės temperatūros.

- Pasiruoškite alyvai keisti tinkamą indą, iš kurio ji neišbėgs.
- Nuimkite variklio dangtį (6–7 pav., 5 poz.).
- Atidarykite alyvos pripildymo angos varžtą (9 pav., D poz.).
- Pavertę generatorių, seną alyvą išleiskite į tinkamą

surinkimo indą.

- Komplektacijoje esančiu alyvos pripildymo indu pripilkite variklinės alyvos iki alyvos rodyklės viršutinės žymos.
- Tinkamai utilizuokite seną alyvą. Pristatykite seną alyvą į surinkimo punktą. Daugumoje degalinių, remonto dirbtuvių arba vertingųjų medžiagų surinkimo punktų seną alyvą priima nemokamai.

Oro filtras

Oro filtras yra su 2 oro filtro įdėklais. Dažnai valant oro filtrą, išvengiama karbiuratoriaus veikimo sutrikimų.

Oro filtro valymas ir oro filtro įdėklų keitimas

- Oro filtrą reikėtų valyti kas 30 darbo valandų.
- Nuimkite variklio dangtį (6–7 pav., 5 poz.).
- Nuimkite oro filtro dangtelį (10 pav., E poz.).
- Pašalinkite filtruojančiuosius elementus (11 pav., F+G poz.).
- Išvalykite filtruojančiuosius elementus muiluotu vandeniu, tada juos nuplaukite švariu vandeniu ir, prieš montuodami iš naujo, leiskite jiems gerai išdžiūti.
- Montuojama atvirkštine eilės tvarka.

⚠ ĮSPĖJIMAS

Oro filtro įdėklui išvalyti **NEKADA** nenaudokite benzino arba valymo tirpiklių su žema pliūpsnio temperatūra. Pasekmė galėtų būti gaisras arba sprogimas.

NURODYMAS

Niekada nepaleiskite variklio su pažeistu oro filtro įdėklu arba be jo. Taip į variklį pateks nešvarumų ir jis gali būti stipriai pažeistas. Tokiu atveju pardavėjai ir gamintojai garantijų neteikia.

Uždegimo žvakės tikrinimas, valymas ir keitimas

Patikrinkite uždegimo žvakę po 10 darbo valandų, ar ji švari. Jei reikia, išvalykite ją varinės vielos šepečiu. Atlikite uždegimo žvakės techninę priežiūrą po kitų 50 darbo valandų.

- Nuimkite uždegimo žvakės dangtelį (12+13 pav.).
- Atjunkite uždegimo kabelį su kištuku. (14 pav., D poz.)
- Atsiradus nešvarumų, ištraukite uždegimo žvakę iš cokolio.
- Uždegimo žvakei išmontuoti naudokite veržliaraktį.
- Patikrinkite uždegimo žvakę vizualiai. Galimas nuosėdas pašalinkite vieliniu šepečiu.
- Nuo uždegimo žvakės viršaus pašalinkite atsiradusius spalvos pasikeitimus. Paprastai spalva turėtų būti šviesi.
- Patikrinkite uždegimo žvakės tarpą. Priimtinas tarpo plotis yra 0,6–0,7 mm (15 pav.).
- Atsargiai įmontuokite uždegimo žvakę ranka.
- Jei uždegimo žvakė buvo įstatyta, priveržkite ją uždegimo žvakės raktu.
- Pritvirtinkite uždegimo kabelį su kištuku prie uždegimo žvakės.

NURODYMAS

Atsilaisvinusi uždegimo žvakė gali perkaisti ir pažeisti variklį. Per stipriai priveržus uždegimo žvakę, gali būti pažeistas sriegis cilindro galvutėje.

Valymas

- Stenkitės, kad apsauginiai įtaisai, vėdinimo plyšiai ir variklio korpusas būtų kuo švaresni ir nedulkėti. Esant mažam slėgiui, nuvalykite įrenginį švaria šluoste arba išpūskite suslėgtuoju oru.
- Rekomenduojame įrenginį išvalyti iš karto po kiekvieno naudojimo.
- Reguliariai valykite įrenginį drėgna šluoste ir šiek tiek skystojo muilo. Nenaudokite valymo priemonių ir tirpiklių. Jie gali pažeisti plastikinę įrenginio dalis. Atkreipkite dėmesį į tai, kad į įrenginio vidų nepatektų vandens.

10. Laikymas

1. Atlikite bendruosius techninės priežiūros darbus, kurie aprašyti šios naudojimo instrukcijos skirsnyje „Techninė priežiūra“.
2. Išleiskite iš bako kurą (tam naudokite standartinį plastikinį benzino siurbį iš statybinių medžiagų parduotuvės).
3. Išleidę kurą, paleiskite mašiną.
4. Palikite mašiną toliau veikti tuščiąja eiga, kol ji sustos. Taip iš karbiuratoriaus bus pašalintas likęs kuras.
5. Palikite mašiną atvėsti (maždaug 5 minutes).
6. Pašalinkite uždegimo žvakę.
7. Pripildykite į degimo kamerą arbatinį šaukštelį 2 taktų variklinės alyvos. Atsargiai kelis kartus ištraukite paleidiklio virvutę, kad vidines konstrukcines dalis suteptumėte alyva.
8. Vėl įstatykite uždegimo žvakę.
9. Išvalykite mašinos išorinį korpusą.
10. Laikykite mašiną šaltoje, sausoje vietoje toliau

nuo uždegimo šaltinių ir degių medžiagų.

Eksploatacijos atnaujinimas

1. Pašalinkite uždegimo žvakę.
2. Kelis kartus ištraukite paleidiklio virvutę, kad iš degimo kameros išvalytumėte alyvos likučius.
3. Išvalykite uždegimo žvakės kontaktus arba įstatykite naują uždegimo žvakę.
4. Pripildykite baką.

11. Transportavimas

⚠ ĮSPĖJIMAS

Prieš transportuodami arba pastatydami vidinėse patalpose, leiskite mašinos varikliui atvėsti, kad išvengtumėte nudegimų ir gaisro pavojaus.

Jei įrenginį norite transportuoti, prieš tai ištuštinkite benzino baką. Šepečiu arba rankine šluotele nuvalykite nuo įrenginio didesnius nešvarumus.

12. Utilizavimas ir pakartotinis atgavimas

Utilizavimo nurodymai pateikti piktogramų forma, kurias rasite ant įrenginio ir pakuotės. Atskirų reikšmių aprašymą rasite skyriuje „Simbolių ant įrenginio aiškinimas“.

Transportavimo pakuotės utilizavimas

Pakuotė saugo įrenginį nuo transportavimo pažeidimų. Paprastai pakavimo medžiagos yra parinktos pagal suderinamumo su aplinka ir tinkamumo utilizuoti aspektus, todėl jas galima perdirbti. Gražinus pakuotę į medžiagų cirkuliacijos ratą sutau-poma žaliavų ir sumažėja atliekų.

Pakuotės dalys (pvz., plėvelės, „Styropor®“) gali būti pavojingos vaikams. Pavojus uždusti! Laikykite pakuotės dalis vaikams nepasiekiamoje vietoje ir jas kuo skubiau utilizuokite.

13. Sutrikimų šalinimas











Sutrikimas	Galima priežastis	Ką daryti?
Variklis nepasileidžia	Suodina uždegimo žvakė Nėra degalų	Zündkerze reinigen, bzw. tauschen. Elektrodenabstand 0,6 mm Kraftstoff nachfüllen
Generatoriuje nėra įtampos arba ji per žema	Sugedęs reguliatorius arba kondensatorius Nešvarus oro filtras	Fachhändler aufsuchen Verbrauch verringern Filter reinigen oder ersetzen

Satura rādītājs:**Lappuse:**

1. Ievads	72
2. Ierīces apraksts	72
3. Piegādes komplekts	72
4. Noteikumiem atbilstoša lietošana	73
5. Drošības norādījumi	73
6. Tehniskie raksturlielumi	76
7. Darbības pirms lietošanas sākšanas	76
8. Lietošanas sākšana	76
9. Apkope	77
10. Glabāšana	78
11. Transportēšana	78
12. Utilizācija un atkārtota izmantošana	78
13. Traucējumu novēršana	78
14. Atbilstības deklarācija	82
15. Garantijas dokuments	83

Simbolu, kas atrodas uz ierīces, skaidrojums

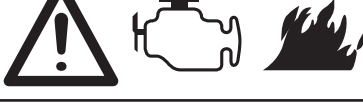
Simbolu izmantošanai šajā rokasgrāmatā jāvērs jūsu uzmanība uz iespējamiem riskiem. Ir precīzi jāizprot drošības simboli un skaidrojumi, uz kuriem tie attiecas. Brīdinājumi paši par sevi nenovērš riskus un nevar aizvietot pareizos pasākumus, lai novērstu negadījumus.

	Izlasiet lietošanas rokasgrāmatu. Pirms izmantojat ierīci, vienmēr skatieties
	Svarīgi. Karstas daļas. Ievērojiet drošu distanci.
	Svarīgi. Izslēdziet motoru pirms degvielas papildināšanas. Nepapildiniet degvielu ierīces darbības laikā.
	Svarīgi. Izplūdes gāzes ir indīgas, tādēļ nedarbiniet motoru neventilētājās vietās.
	Lietojiet ausu aizsargus. Lietojiet aizsargcimdus.
	Pārstrādājiet nevajadzīgos materiālus, nevis utilizējiet tos. Visas ierīces un iepakojumu vajadzētu sašķirot un nodot reģionālajā pārstrādes centrā, kas to pārstrādās apkārtējai videi nekaitīgā veidā.
	Esiet ļoti uzmanīgi, rīkojoties ar degvielu un smērvielām!
	Pirms apkopes darbu veikšanas atvienojiet aizdedzes vadu un izlasiet norādījumus.
	Sargājiet ierīci no lietus.
	Motora iedarbināšanas brīdī rodas dzirksteles. Tās var viegli aizdedzināt tuvumā esošās aizdedzināmās gāzes.
	Ierīces tuvumā ir kategoriski aizliegtas atklātas liesmas vai smēķēšana!

1. Ievads

Ražotājs:

schepach

Fabrikation von Holzbearbeitungsmaschinen GmbH
Günzburger Straße 69
D-89335 Ichenhausen

Godātais klient!

Vēlam prieku un izdošanos, strādājot ar šo jauno ierīci.

Norādījums!

Šīs ierīces ražotājs saskaņā ar piemērojamo Vācijas Likumu par atbildību par ražojumiem nav atbildīgs par zaudējumiem, kas rodas šai ierīcei vai šīs ierīces dēļ saistībā ar:

- nepareizu lietošanu,
- lietošanas instrukcijas neievērošanu,
- trešo personu, nepilnvarotu speciālistu veiktu remontu,
- neoriģinālo rezerves daļu montāžu un nomaiņu,
- noteikumiem neatbilstošu lietošanu,

Ievērojiet!

Pirms montāžas un lietošanas sākšanas izlasiet visu lietošanas instrukcijas tekstu.

Šai lietošanas instrukcijai ir jāpalīdz jums iepazīt ierīci un lietot tās noteikumiem atbilstošās izmantošanas iespējas.

Lietošanas instrukcijā ir sniegti svarīgi norādījumi par drošu, pareizu un ekonomisku darbu ar ierīci, lai izvairītos no riskiem, ietaupītu remonta izdevumus, samazinātu dīkstāves laikus un palielinātu ierīces uzticamību un darbmūžu.

Papildus šīs lietošanas instrukcijas drošības noteikumiem noteikti jāievēro attiecīgajā valstī spēkā esošie noteikumi par ierīces lietošanu.

Glabājiet lietošanas instrukciju pie ierīces plastikāta maisiņā, sargājot no netīrumiem un mitruma. Pirms darba sākšanas tā jāizlasa un rūpīgi jāievēro ikvienam operatoram. Ar ierīci drīkst strādāt tikai tās personas, kas pārzina ierīces lietošanu un ir instruētas par riskiem, kas ir saistīti ar ierīces lietošanu. Jāievēro noteiktais minimālais vecums.

Papildus šajā lietošanas instrukcijā sniegtajiem drošības norādījumiem un attiecīgās valsts īpašajiem noteikumiem jāievēro vispārāztītie tehnikas noteikumi par konstruktīvi identisku ierīču lietošanu.

2. Ierīces apraksts (1.-3. att.)

1. Rokturis pārnēsāšanai
2. Degvielas tvertnes vāks ar pieplūdes ventilāciju
3. Benzīna krāns
4. Reversais palaidējs
5. Motora pārsegs
6. Aizdedzes sveces vāks
7. Degvielas sūknis
8. Zemējuma pieslēgums
9. Enerģijas taupības slēdzis
10. 230 V ~ kontaktligzda (2x)
11. 12 V līdztvāvas drošības relejs
12. 12 V līdztvāvas pieslēgums
13. Eļļas brīdinājuma indikators
14. Pārslodzes indikators
15. Darba indikators
16. Gaisa vārsta piedziņas svira
17. Aizdedzes sveces atslēga
18. Adaptera vads ar 12 V spailēm
19. 230 V spraudnis
20. Eļļas iepildes tvertne
- A Atgaisošana „ON“
- B Atgaisošana „OFF“
- C Degvielas cauruļvads
- D Eļļas iepildīšanas atveres aizgrieznis
- E Gaisa filtra vāks
- F Rupjais filtrs
- G Smalkais filtrs
- H Aizdedzes svece
- I Aizdedzes vads

3. Piegādes komplekts

- SG2000, lietošanas instrukcija, aizdedzes sveces atslēga, 230 V spraudnis, adaptera vads ar 12 V spailēm, eļļas iepildes tvertne
- Atveriet iepakojumu un uzmanīgi izņemiet ierīci no iepakojuma.
- Noņemiet iepakojuma materiālu, kā arī iepakojuma un transportēšanas stiprinājumus (ja tādi ir).
- Pārbaudiet, vai piegādes komplekts ir pilnīgs.
- Pārbaudiet, vai ierīce un piederumi transportēšanas laikā nav bojāti. Ja ir kādi iebildumi, nekavējoties sazinieties ar starpnieku. Vēlākas reklamācijas netiek atzītas.
- Ja iespējams, uzglabājiet iepakojumu līdz garantijas termiņa beigām.
- Pirms izmantošanas iepazīstieties ar ierīci ar lietošanas instrukcijas palīdzību.
- Piederumiem, kā arī nodilstošām detaļām un rezerves daļām izmantojiet tikai oriģinālās detaļas. Rezerves daļas saņemsiet tuvākajā tirdzniecības uzņēmumā.
- Pasūtījumos norādiet mūsu preces numurus, kā arī ierīces tipu un izgatavošanas gadu.

⚠ Ievēribai!

Ierīce un iepakojuma materiāls nav rotaļlietas! Bērni nedrīkst rotaļāties ar polimēru materiāla maisiņiem, plēvēm un sīkām detaļām!

⚠ BĪSTAMI

Es besteht Verschluckungs- und Erstickungsgefahr!

4. Noteikumiem atbilstoša lietošana

Ierīce ir piemērota lietojumiem, kas paredz lietošanu pie 230 V maiņsprieguma avota.

Noteikti ievērojiet ierobežojumus drošības norādījumos.

Ģenerators mērķis ir elektroinstrumentu piedziņa un apgaismojuma avotu elektroapgāde. Sadzīves ierīcēm pārbaudiet derīgumu saskaņā ar attiecīgajiem ražotāja norādījumiem. Šaubu gadījumā vaicājiet attiecīgās ierīces pilnvarotajam tirdzniecības uzņēmumam.

Šis elektroenerģijas ģenerators ir izstrādāts vienīgi elektroierīču darbināšanai, kuru maks. jauda atrodas ģenerators darba raksturlielumu robežās. Jāņem vērā induktīvo patērētāju augstāka palaišanas strāva.

Invertors

Invertora-elektroenerģijas ģenerators gadījumā strāva tiek ģenerēta pilnīgi jaunā veidā. Izmantojot mazu, vairāku polu tinumu, iekšienē ģenerētais maiņstrāvas spriegums ar elektronikas palīdzību vispirms tiek pārveidots līdzspriegumā, pēc tam maiņspriegumā ar efektīvu sinusoīdu. Izmantojot šo efektīvo sinusoīdu, ir iespējams darbināt elektroierīces, tās nebojājot.

Ierīci drīkst lietot tikai tai paredzētajiem mērķiem. Ierīces lietošana citiem mērķiem ir uzskatāma par noteikumiem neatbilstošu. Par jebkāda veida bojājumiem vai savainojumiem, kas izriet no šādas lietošanas, ir atbildīgs lietotājs/operators un nevis ražotājs.

Ņemiet vērā, ka mūsu ierīces noteikumiem atbilstošā veidā nav konstruētas komerciālai, amatnieciskai vai rūpnieciskai izmantošanai. Mēs neuzņemamies garantiju, ja ierīci izmanto komerciālos, amatniecības vai rūpniecības uzņēmumos, kā arī līdzīgos darbos.

5. Drošības norādījumi

Šajā lietošanas instrukcijā vietas, kuras attiecas uz jūsu drošību, mēs esam aprīkojuši ar šādu zīmi: ⚠

Turklāt lietošanas instrukcijā ir citas svarīgas vietas tekstā, kas ir marķētas ar vārdu „**IEVĒRĪBAI!**“.

⚠ Ievērībai!

Lietojot ierīces, jāievēro daži drošības pasākumi, lai novērstu savainojumus un bojājumus. Tādēļ rūpīgi izlasiet šo lietošanas instrukciju / drošības norādījumus. Ja jums ierīci vajadzētu nodot citai personai, dodiet līdzi arī šo lietošanas instrukciju / drošības norādījumus. Mēs neuzņemamies atbildību par nelaiemes gadījumiem vai zaudējumiem, kas rodas, ja neņem vērā šo instrukciju un drošības norādījumus.

⚠ BĪSTAMI

Ja neievēro šo norādi, pastāv maksimālas briesmas dzīvībai vai dzīvībai bīstamu savainojumu risks.

⚠ BRĪDINĀJUMS

Ja neievēro šo norādi, pastāv briesmas dzīvībai vai smagu savainojumu risks.

⚠ UZMANĪBU

Ja neievēro šo norādi, pastāv vieglu vai vidēji smagu savainojumu risks.

⚠ NORĀDĪJUMS

Ja neievēro šo norādi, pastāv motora vai citu materiālo vērtību bojājuma risks.

Vispārējie drošības norādījumi**1. Uzturiet kārtībā savu darba vietu**

- Nekārtība darba vietā var izraisīt nelaimes gadījumus.

2. Ņemiet vērā apkārtējās vides ietekmi.

- Nekad nestrādājiet ar ierīci slēgtās vai slikti ventilētās telpās. Kad motors darbojas, rodas indīgas gāzes. Šīs gāzes var būt bez smakas un neredzamas.
- Sargājiet ierīci no lietus.
- Nelietojiet ierīci mitrā vai slapjā vidē.
- Ievērojiet nelīdzenā apvidū stabilu pozīciju.
- Nodrošiniet pietiekamu apgaismojumu darba laikā.
- Nelietojiet ierīci vietās ar viegli uzliesmojošu augu segu vai, kur pastāv ugunsbīstamība vai sprādzienbīstamība.
- Sausos apstākļos sagatavojiet ugunsdzēsības aparātu (ugunsbīstamība).

3. Nelaidiet klāt citas personas

- Neļaujiet citām personām, jo īpaši bērniem un jauniešiem, tuvoties ierīcei. Nelaidiet klāt savai darba vietai šīs personas.

4. Ierīces, ko nelietojat, uzglabājiet drošā vietā

- Ierīces, ko nelietojat, uzglabājiet sausā, augstu izvietotā vai aizslēgtā, bērniem nepieejamā vietā.

5. Nepārslogojiet ierīci

- Strādājiet norādītajā jaudas diapazonā.

6. Strādājiet pie pilnas samaņas

- Nekad nestrādājiet alkohola, narkotisko vielu, medikamentu vai citu vielu iespaidā, kas varētu ietekmēt redzi, veiklību un spriešanas spējas.

7. Izmantojiet ierīci atbilstoši mērķiem

- Nelietojiet ierīci lietojumiem, kuriem tā nav paredzēta.

Drošības norādījumi par rīcību ar viegli aizdedzināmiem ekspluatācijas materiāliem**1. BRĪDINĀJUMS!** Benzīns ir viegli uzliesmojošs:

2. Uzglabājiet benzīnu tvertnēs, kas ir speciāli izstrādātas šim nolūkam.

3. Papildiniet benzīnu tikai ārpus telpām un turklāt nesmēķējiet.
4. Pirms iedarbiniet motoru, papildiniet benzīnu. Nekad nenonemiet degvielas tvertnes vāku vai nepapildiniet benzīnu, kamēr motors darbojas vai vēl ir karsts.
5. Ja degviela izšļakstās, nemēģiniet iedarbināt motoru, bet gan pārvietojiet ierīci no izšļakstītās degvielas zonas, un nepieļaujiet jebkādas aizdegšanās avotus, līdz ir izgaisuši visi degvielas tvaiki. Droši piestipriniet atpakaļ degvielas tvertnes un kannas vāku.

Degvielas uzpilde

- Pirms uzpildes vienmēr jāizslēdz motors.

⚠ Ievēribai! Vienmēr uzmanīgi atveriet degvielas tvertnes aizvaru, lai pastāvošais pārspiediens varētu lēnām samazināties.

- Strādājot ar ierīci, korpusā rodas augsta temperatūra. Ļaujiet ierīcei pilnīgi atdzist pirms degvielas uzpildes.

⚠ Ievēribai! Ja ierīce nepietiekami atdziest, degviela uzpildes laikā varētu aizdegties un radīt smagus apdegumus.

- Uzmaniet, lai degvielas tvertni neuzpildītu ar pārāk lielu degvielas daudzumu. Ja izšļakstāt degvielu, tad nekavējoties degviela jānoslauka un ierīce jānotīra.
- Vienmēr labi noslēdziet aizgriezni, lai novērstu atskrūvēšanos, ko rada vibrācijas ierīces darba laikā.

⚠ BĪSTAMI

Neuzpildiet ierīcei degvielu atklātas liesmas tuvumā.

Speciāli drošības noteikumi, lietojot iekšdedzes motorus

⚠ BĪSTAMI

Iekšdedzes motori lietošanas un degvielas uzpildes laikā rada īpašu risku. Vienmēr izlasiet un ievērojiet brīdinājuma norādījumus. Neievērošanas gadījumā var rasties smagi vai pat nāvējoši savainojumi.

1. Nedrīkst veikt izmaiņas ģeneratorā.
2. **⚠ Ievēribai!** Saindēšanās risks – izplūdes gāzes, degviela un smērvielas ir indīgas. Izplūdes gāzes nedrīkst ieelpot.
3. **⚠ Ievēribai!** Risks gūt apdegumus – nepieskarieties pie izplūdes sistēmas un piedziņas agregāta.
4. Nelietojiet ierīci neventilētās telpās vai viegli uzliesmojošā vidē. Ja ierīce jālieto labi ventilētajās telpās, tad izplūdes gāzes pa izplūdes gāzu šļūteni jāizvada tieši atmosfērā **⚠ Ievēribai!** Arī izplūdes gāzu šļūtenes lietošanas gadījumā var izplūst indīgas izplūdes gāzes. Ugunsgrēka rašanās riska dēļ izplūdes gāzu šļūteni nekad nedrīkst vērst uz aizdedzināmām vielām.
5. **⚠ Sprādzienbīstamība!** Nekad nelietojiet ierīci telpās ar viegli aizdedzināmām vielām.

6. Nedrīkst izmainīt ražotāja iepriekš noregulēto apgriezību skaitu. Var sabojāt ierīci vai pievienotās ierīces.
7. Uzstādiet ierīci vismaz 1 m attālumā no sienām vai pievienotajām ierīcēm.
8. Novietojiet ierīci drošā, līdzinā vietā. Lietošanas laikā aizliegta pagriešana un sagāšana vai atrašanās vietas maiņa.
9. Nekad nepieskarieties ģeneratoram ar slapjām rokām.
10. Pasargājiet sevi no elektriskajiem riskiem.
11. Ārpus telpām izmantojiet tikai šim nolūkam sertificētos un atbilstoši marķētos pagarinātāja vadus (H07RN).
12. Izmantojot pagarinātāja vadus, to kopgarums 1,5 mm² šķērsgriezumam nedrīkst pārsniegt 50 m, 2,5 mm² šķērsgriezumam – 100 m.
13. Labošanas un regulēšanas darbus drīkst veikt tikai pilnvaroti speciālisti.
14. Nepieskarieties mehāniski kustīgām vai karstām daļām. Nenonemiet aizsargpārsegus.
15. Tehniskajos raksturlielumos ar skaņas jaudas līmeni (LWA) un skaņas spiediena līmeni (LPA) norādītās vērtības nozīmē emisijas līmeni, un tas nav neizbēgami drošs darba līmenis. Tā kā starp emisijas un imisijas līmeņiem pastāv sakarība, to nevar droši izmantot, lai noteiktu iespējams nepieciešamos, papildu piesardzības pasākumus. Iedarbības parametri uz darbaspēka pašreizējo imisijas līmeni ietver sevī darba telpas īpašības, citus trokšņu avotus utt., piemēram, iekārtu un citu blakus procesu skaitu un periodu, kurā operators ir pakļauts trokšņa iedarbībai. Pieļaujamais imisijas līmenis var atšķirties atkarībā no attiecīgās valsts. Tomēr šī informācija sniedz iekārtas lietotājam iespēju veikt risku un bīstamību labāku novērtēšanu.
16. Neizmantojiet elektrisko aprīkojumu (arī pagarinātāja vadus un spraudkontakta savienojumus), kas ir defektīvi.
17. Nekad neievietojiet priekšmetus ventilācijas spraugās. Tas attiecas arī uz izslēgtu ierīci. Neievērošana var radīt savainojumus vai ierīces bojājumus.
18. Ģeneratoru grupas var uzlādēt tikai līdz to nominālajai jaudai normālos apkārtējās vides apstākļos. Ja ģeneratoru grupu izmanto apstākļos, kas neatbilst atsauces apstākļiem saskaņā ar ISO 8528-8, un ir traucēta trīsfāzu ģeneratora motora dzesēšana (piem., lietojot slēgtās zonās), tad jauda jāsamazina.
19. Jauda jāsamazina augstā temperatūrā, lielā augstumā un mitrumā, kā turpmāk aprakstīts.
Maks. darba temperatūra: 40 °C
Maks. augstums: 1000
maks. mitrums: 90 %
20. Uzturiet ierīci tīru no eļļas, netīrumiem un citiem piesārņojumiem.
21. Pārlicinieties, vai skaņas slāpētāji un gaisa filtri pienācīgi darbojas. Šīs daļas ir paredzētas kā liesmu aizsardzība nesavlaicīgas aizdedzes gadījumā.
22. Pirms elektrisko vadu pievienošanas ierīcei jāsasniedz pilns apgriezību skaits. Pirms izslēdzat motoru, atvienojiet vadu spaiļes.
23. Lai nepieļautu savainojumus, ko rada elektriskie triecieni, pārlicinieties, vai degvielas tvertne nav pilnīgi iztukšota, kad ir pievienoti elektriskie vadi.

24. Slodze nedrīkst pārsniegt ģenerators datu plāksnītē norādīto jaudu. Pārsniegšana var radīt ierīces bojājumus vai saīsinātu darbību.
25. Nepievienojiet ierīci pie māsaimniecības kontaktligzdām. Ierīci nedrīkst savienot ar citiem strāvas avotiem, piemēram, energoapgādes uzņēmuma elektroīklu. Īpašos gadījumos, ja ir vēlams nodrošināt savienojumu ar esošām elektroiekārtām, to drīkst veikt tikai kvalificēts elektriķis, kuram jāņem vērā atšķirības, lietojot aprīkojumu koplietošanas elektroapgādes tīklā un lietojot ierīci.
26. Izslēdziet motoru:
 - Vienmēr, kad atstājat ierīci
 - Pirms degvielas papildināšanas
27. Vienmēr aizveriet degvielas krānu, kad ierīce netiek lietota.
28. Nekad nelietojiet gaisa vārsta piedziņas sviru, lai apstādinātu motoru.

Drošības norādījumi servisa/apkopes gadījumā

1. Apkopei un piederumiem izmantojiet tikai oriģinālās daļas.
2. Nomainiet bojātos skaņas slāpētājus.
3. Pirms lietošanas, veicot vizuālo apskati, vienmēr pārbaudiet, vai ierīcei nav nodiluma vai bojājuma. Nomainiet nodilušus vai bojātus elementus un skrūves. Pievelciet visus uzgriežņus, tapas un skrūves, lai pārliecinātos, vai aprīkojums atrodas drošā darba stāvoklī.
4. Jāveic regulāras pārbaudes, vai nav noplūdes vietu vai nodiluma degvielas padeves sistēmā, piemēram, ko rada porainas caurules, nenostiprinātas vai trūkstošas spailles un degvielas tvertnes vai degvielas tvertnes vāka bojājumi. Pirms lietošanas jānovērš visi bojājumi.
5. Pirms ierīces vai motora pārbaudes vai regulēšanas, jānoņem aizdedzes svece vai aizdedzes vads, lai nepieļautu iedarbināšanu aiz pārskatīšanās.

⚠ BRĪDINĀJUMS!

Nelietpratīga apkope vai problēmas neievērošana vai nenovēršana var kļūt par bīstamības avotu lietošanas laikā. Lietojiet tikai regulāri un pareizi apkoptas ierīces. Tikai tā jūs varat būt pārliecināts par to, ka lietojat ierīci droši, ekonomiski un bez traucējumiem.

Neveiciet ierīces tīrīšanu, apkopi, regulēšanu vai labošanu iedarbinātā stāvoklī. Kustīgās daļas var izraisīt smagus savainojumus.

Neizmantojiet benzīnu vai citus uzliesmojošus šķīdinātājus ierīces daļu tīrīšanai.

⚠ **BRĪDINĀJUMS!** Degvielas un šķīdinātāju tvaiki var uzsprāgt.

Pēc labošanas un apkopes darbiem piestipriniet atpakaļ uz ierīces aizsargaprīkojumu un drošības aprīkojumu.

Ievērojiet ierīces darbdrošo stāvokli, it īpaši pārbaudiet degvielas padeves sistēmas hermētiskumu.

Vienmēr attīriet motora dzesētājrības no piesārņojumiem.

Atlikušie riski un aizsardzības pasākumi

Nevērīga izturēšanās pret ergonomiskiem principiem

Individuālo aizsardzības līdzekļu (PSA) nolaidīga lietošana

Individuālo aizsardzības līdzekļu nevērīga lietošana vai atteikšanās no tiem var radīt smagus savainojumus.

- Lietojiet norādītos aizsardzības līdzekļus.

Cilvēku rīcība, nepareiza rīcība

- Vienmēr jebkuru darbu laikā esiet pilnīgi koncentrējies.

⚠ **Atlikušais risks** - To nekad nevar izslēgt.

Elektriskie atlikušie riski

Elektriskais kontakts

Pieskaroties pie aizdedzes sveces spraudņa motora darbības laikā, var rasties elektriskais trieciens.

- Nekad nepieskarieties pie sveces spraudņa vai aizdedzes sveces motora darbības laikā.

Termiskie atlikušie riski

Apdegumi, apsaldējumi

Pieskaršanās pie izplūdes kolektora/korpusa var radīt apdegumus.

- Ļaujiet motora ierīcei atdzist.

Bīstamība, ko rada troksnis

Dzirdes bojājumi

Ilgāks neaizsargāts darbs ar ierīci var radīt dzirdes bojājumus.

- Noteikti lietojiet ausu aizsargus

Bīstamība, ko rada materiāli un citas vielas

Kontakts, ieelpošana

Ierīces izplūdes gāzes var radīt veselības kaitējumus.

- Izmantojiet motora ierīci tikai ārpus telpām.

Uguns, sprādziens

⚠ Degviela ir ugunsnedroša.

- Darba un degvielas uzpildes laikā ir aizliegta smēķēšana un atklāta uguns.

Rīcība avārijas gadījumā

Ja ir iespējami noticis negadījums, ierosiniet atbilstoši nepieciešamos pirmās palīdzības pasākumus un iespējami ātri izsauciet kvalificētu medicīnisko palīdzību.

Izsaucot palīdzību, norādiet šādus datus:

1. Kur tas notika
2. Kas notika
3. Cik cietuši
4. Kāds savainojuma veids
5. Kurš ziņo!

6. Tehniskie raksturlielumi

Generators	Ciparu invertors
Aizsardzības pakāpe	IP23M
Ilgstošas darbības jauda P _{nom} (S1) (230 V) W	1600
Maks. jauda P _{max} (S2 2 min) (230 V) W	2000
Nominālais spriegums U _{nom}	2 x 230 V~
Nominālā strāva I _{nom}	7 A (230 V)
Frekvence F _{nom}	50 Hz
Piedziņas motora konstrukcija	4 taktu 1 cilindrs ar gaisa dzesināšanu
Darba tilpums cm ³	105,6
Maks. jauda (motors) kW / ZS	2,1 / 2,86
Degviela	Bez svina
Degvielas tvertnes tilpums l	3,2
Motoreļļas tips	10W30 / 15W40
Patēriņš ar pilnu slodzi l/h	1,07
Svars kg	20,4
Jaudas koeficients cos φ	1
Jaudas klase	G1
Maks. temperatūra 0C	40
Maks. uzstādīšanas augstums (v.j.l.)	1000 m
Aizdedzes svece	A7RTC

Paturētas tiesības veikt tehniskas izmaiņas!

Darba režīms S1 (ilgstošs režīms)

Ierīci var ilgstoši lietot ar norādīto jaudu.

Darba režīms S2 (īslaicīgs režīms)

Ierīci drīkst īslaicīgi lietot ar maksimālo jaudu. Pēc tam ierīcei kāds periods jāstāv apstādinātai, lai tā nepieļaujami nesasiltu.

Informācija par skaņas intensitātes līmeni izmērīta saskaņā ar attiecīgajiem standartiem:

Skaņas spiediens L_{pA} = 75 dB(A)

Skaņas jauda L_{wA} = 95 dB(A)

Mērīšanas kļūda K_{pA} = 3,0 dB

Lietojiet ausu aizsargus.

Trokšņu iedarbība var izraisīt dzirdes zudumu.

7. Darbības pirms lietošanas sākšanas

⚠ IEVĒRĪBAI!

Pārbaudiet motoru pirms iedarbināšanas:

- Pārbaudiet degvielas līmeni, iespējams papildiniet
 - degvielas tvertnei vajadzētu būt uz pusi piepildītai
- Nodrošiniet ierīcei pietiekamu pieplūdes ventilāciju.

- Pārliedzieties, vai aizdedzes vads ir nostiprināts uz aizdedzes sveces.
- Atvienojiet iespējami pievienoto elektroierīci no elektroenerģijas ģeneratora.
- gaisa filtra stāvokli
- degvielas cauruļvadu stāvokli
- ārējo skrūves savienojumu nostiprinājumu

Ievērbai! Pirms pirmās lietošanas reizes iepildiet eļļu.

Pirms katras lietošanas pārbaudiet eļļas līmeni uz līdzenas virsmas un, kad ir izslēgts motors. Izmantojiet četrtaktu eļļu vai vienlīdzīgi augstvērtīgu vislabākās kvalitātes augstspiediena eļļu.

Vispārējai lietošanai jebkādā temperatūrā ir ieteicama SAE 10W-30.

Eļļas līmeņa pārbaude, 9. att.

Noņemiet motora pārsegu (6-7. att.)

Noņemiet eļļas iepildīšanas atveres aizvaru (A) un tīri noslaukiet mērstieni.

Pārbaudiet eļļas līmeni, ievirzot līmeņrādi uzpildes tīcaurulē, turklāt neieskrūvējot aizvaru.

Ja eļļas līmenis ir pārāk zems, papildiniet ieteicamo eļļu līdz eļļas uzpildes tīcaurules apakšējai malai.

Degvielas uzpilde

- Lai ierīcei uzpildītu degvielu, atveriet degvielas tvertnes vāku (2), griežot to pretēji pulksteņrādītāja virzienam.
- Iepildiet degvielu rezerves tvertnē.
- Noslēdziet degvielas tvertni, griežot degvielas tvertnes vāku (2) pulksteņrādītāja virzienā.

Ieteicamā degviela

Šim motoram ir nepieciešams standarta benzīns bez svina ar pētījumu rezultātā noteiktu oktānskaitli 91 vai augstāku.

⚠ Izmantojiet tikai svaigu, tīru degvielu.

Ūdens vai netīrumi benzīnā bojā degvielas padeves sistēmu.

Degvielas tvertnes tilpums: 3,2 litri

⚠ **Uzpildiet degvielu tikai labi ventilētā vietā, kad ir apstādināts motors. Ja motors pirms tam bija darbībā, ļaujiet tam vispirms atdzist. Nekad neuzpildiet degvielu motoram telpās, kur benzīna tvaikiem var piekļūt liesmas vai dzirksteles. Benzīns ir ārkārtīgi ugunsnedrošs un sprāgstošs. Rīkojoties ar degvielu, jūs varat gūt apdegumus vai citus smagus savainojumus.**

- Izslēdziet motoru un sargājiet no karstuma, dzirkstelēm un liesmām.
- Uzpildiet degvielu tikai ārpus telpām.
- Nekavējoties saslauciet izšļakstīto benzīnu..

8. Lietošanas sākšana

8.1. Motora iedarbināšana

- Novietojiet pieplūdes ventilāciju uz degvielas tvertnes vāka pozīcijā „ON“ (4. att. A poz.)
- Novietojiet benzīna krānu pozīcijā „ON“ (5. att. 3. poz.)

„Iesildītā“ stāvoklī

- Iedarbiniet motoru ar reverso palaidēju – šim nolūkam spēcīgi pavelciet aiz roktura. Novietojiet reverso palaidēju saudzīgi un lēnām ar roku sākotnējā stāvoklī. Ja motors neiedarbinās, vēlreiz pavelciet aiz roktura (5. att. 4. poz.).

„Aukstā“ stāvoklī

- Pēc vajadzības vairākas reizes padarbiniet degvielas sūkni, līdz jūs redzat, ka degviela tiek sūknēta pa cauruļvadu.
- Novietojiet gaisa vārsta piedziņas sviru pozīcijā „START“ (6. att.).
- Iedarbiniet motoru ar reverso palaidēju; šim nolūkam spēcīgi pavelciet aiz roktura. Novietojiet reverso palaidēju saudzīgi un lēnām ar roku sākotnējā stāvoklī. Ja motors neiedarbinās, vēlreiz pavelciet aiz roktura (5. att.).

Norādījums!

Kad motoru iedarbina pirmo reizi, ir nepieciešami vairāki iedarbināšanas mēģinājumi, līdz degviela ir padota no degvielas tvertnes līdz motoram.

- Pēc motora iedarbināšanas (pēc apm. 15-30 s) novietojiet gaisa vārsta piedziņas sviru pozīcijā „RUN“ (6. att.).

8.2. Motora izslēgšana

- Pirms izslēdzat elektroenerģijas ģeneratoru, ļaujiet tam darboties bez slodzes, lai agregāts varētu „papildus atdzēsēties“.
- Novietojiet benzīna krānu pozīcijā „OFF“ (5. att.).

8.3. Eļļas brīdinājuma indikators (13)

Indikators aktivizējas pārāk zema eļļas līmeņa gadījumā un deaktivizējas, tiklīdz ir pietiekams eļļas līmenis.

8.4. Pārslodzes indikators (14)

Pārslodzes aizsardzība tiek aktivizēta pārāk liela jaudas samazinājuma gadījumā, un izslēdz 230 V kontaktlīdzdas (10).

Izslēdziet ierīci, kā aprakstīts 8.2. punktā.

Atvienojiet strāvas patērētāju no ierīces.

Atsāciet lietot ierīci, kā aprakstīts 8.1. punktā.

8.5. Darba indikators (15)

Darba indikators ir aktivizēts motora darbības laikā.

8.6. Enerģijas taupības slēdzis (9)

Lai samazinātu degvielas patēriņu, tukšgaitā novietojiet enerģijas taupības slēdzi pozīcijā „ON“.

9. Apkope**△ BRĪDINĀJUMS**

- Veiciet apkopes darbus tikai izslēgtam motoram.
- Atvienojiet aizdedzes sveces spraudni no aizdedzes sveces.

Eļļas maiņa

Motoreļļas maiņu vajadzētu veikt iesildītā motoram.

- Sagatavojiet eļļas maiņai piemērotu tvertni, no kuras eļļa neiztecēs.
- Noņemiet motora pārsegu (6-7. att. 5. poz.).
- Atveriet eļļas iepildīšanas atveres aizgriezni (9. att. D poz.).

- Sagāžot elektroenerģijas ģeneratoru, noteciniet nolietoto eļļu piemērotā savākšanas tvertnē.
- Iepildiet motoreļļu ar pievienoto eļļas iepildīšanas tvertni līdz eļļas mērstieņa augšējai atzīmei.
- Pienācīgi utilizējiet nolietoto eļļu. Nododiet nolietoto eļļu savākšanas punktā. Lielākā daļa degvielas uzpildes staciju, remontdarbīcu vai otrreizējo izejvielu pieņemšanas punktu pieņem nolietoto eļļu bez maksas.

Gaisa filtrs

Gaisa filtrs ir aprīkots ar 2 gaisa filtra ieliktniem. Gaisa filtra bieža tīrīšana novērš karburatora atteices.

Gaisa filtra tīrīšana un gaisa filtra ieliktnu nomaīņa

- Gaisa filtru vajadzētu tīrīt ik pēc 30 darba stundām.
- Noņemiet motora pārsegu (6-7. att. 5. poz.).
- Noņemiet gaisa filtra vāku (10. att. E poz.).
- Noņemiet filtrēšanas elementus (11. att. F+G poz.).
- Notīriet filtrēšanas elementus ar ziepju ūdeni, visbeidzot noskalojiet ar tīru ūdeni un ļaujiet tiem pirms atkārtotas montāžas labi nožūt.
- Salikšanu veic apgrieztā kārtībā.

△ BRĪDINĀJUMS

NEKAD neizmantojiet benzīnu vai tīrīšanas šķīdumus ar zemu uzliesmošanas temperatūru gaisa filtra ieliktna tīrīšanai. Sekas var būt ugunsgrēks vai sprādziens.

NORĀDĪJUMS

Nekad neļaujiet motoram darboties bez gaisa filtra ieliktna vai ar bojātu gaisa filtra ieliktni. Šādā veidā netīrumi iekļūst motorā, kā rezultātā var rasties nopietni motora bojājumi. Šādā gadījumā tiek anulēta pārdevēja, kā arī ražotāja sniegtā garantija.

Aizdedzes sveces pārbaude, tīrīšana un nomaīņa

Pārbaudiet pēc 10 darba stundām, vai aizdedzes svecei nav netīrumu un dubļu. Ja nepieciešams, notīriet to ar vara stieplu suku. Veiciet aizdedzes sveces apkopi pēc turpmākajām 50 darba stundām.

- Atveriet aizdedzes sveces vāku (12.-13. att.).
- Noņemiet aizdedzes vadu ar spraudni (14. att. D poz.).
- Izīriet jebkādu netīrumu no aizdedzes sveces līdzdas.
- Izmantojiet uzgriežņu atslēgu, lai demontētu aizdedzes sveci.
- Vizuāli pārbaudiet aizdedzes sveci. Notīriet iespējami esošos nosēdumus ar stieplu suku.

- Meklējiet izbalējumus aizdedzes sveces augšdaļā. Pēc noklusējuma krāsai jābūt gaišai.
- Pārbaudiet aizdedzes sveces spraugu. Pieņemams spraugas platums ir 0,6 - 0,7 mm (15. att.).
- Uzmanīgi ar roku uzstādiet aizdedzes sveci.
- Kad aizdedzes svece bija ievietota, pievelciet to ar aizdedzes sveces atslēgu.
- Piestipriniet aizdedzes vadu ar spraudni uz aizdedzes sveces.

NORĀDĪJUMS

Vajīga aizdedzes svece var pārkarst un bojāt motoru. Aizdedzes sveces pārāk stipra pievilšana var bojāt vītņi cilindra galvā.

Tīrīšana

- Uzturiet aizsargierīces, gaisa spraugas un motora korpusu tīru no putekļiem un netīrumiem, cik vien tas ir iespējams. Noberziet ierīci ar tīru drānu vai izpūtiet to ar zema spiediena saspiesto gaisu.
- Mēs iesakām tīrīt ierīci tieši pēc katras lietošanas.
- Regulāri tīriet ierīci ar mitru drānu un mazliet šķidro ziepju. Neizmantojiet tīrīšanas līdzekļus vai šķīdinātājus; tie varētu bojāt ierīces plastmasas daļas. Uzmaniet, lai ūdens nevarētu iekļūt ierīces iekšienē.

10. Glabāšana

1. Veiciet visus vispārējos apkopes darbus, kas minēti lietošanas instrukcijas punktā Apkope.
2. Noteciniet degvielu no degvielas tvertnes (šim nolūkam lietojiet standarta plastmasas benzīna sūkni no būvniecības veikala).
3. Pēc tam, kad degviela ir notecināta, iedarbiniet ierīci.
4. Ļaujiet ierīcei turpināt darboties tukšgaitā, līdz tā apstājas. Tas attīra karburatoru no atlikušās degvielas.
5. Ļaujiet ierīcei atdzist (apm. 5 minūtes).
6. Noņemiet aizdedzes sveci.
7. Iepildiet vienas tējkarotes daudzuma divtaktu motoreļļas degkamerā. Uzmanīgi vairākas reizes izvelciet startera auklu, lai iekšējās detaļas samitrinātu ar eļļu.
8. Ievietojiet atpakaļ aizdedzes sveci.
9. Notīriet ierīces ārējo korpusu.
10. Uzglabājiet ierīci aukstā, sausā no aizdegšanās avotiem un aizdedzināmām vielām pasargātā vietā.

Lietošanas atsākšana

1. Noņemiet aizdedzes sveci.
2. Vairākas reizes izvelciet startera auklu, lai degkameru attīrītu no eļļas atliekām.
3. Notīriet aizdedzes sveces kontaktus vai ievietojiet jaunu aizdedzes sveci.
4. Uzpildiet degvielas tvertni.

11. Transportēšana

△ BRĪDINĀJUMS

Pirms transportēšanas vai pirms novietošanas iekšelpās ļaujiet ierīces motoram atdzist, lai nepieļautu apdegumus un novērstu ugunsbīstamību. Ja vēlaties transportēt ierīci, iepriekš iztukšojiet benzīna tvertni. Notīriet ierīci ar suku vai slotiņu no rupjiem netīrumiem.

12. Utilizācija un atkārtota izmantošana

Utilizācijas norādījumi izriet no piktogrammām, kas izvietotas uz ierīces vai iepakojuma. Atsevišķo nozīmju aprakstu atradīsiet nodaļā „Simbolu, kas atrodas uz ierīces, skaidrojums“.

Transportēšanas iepakojuma utilizācija

Iepakojums pasargā ierīci no bojājumiem, kas var rasties transportēšanas laikā. Iepakojuma materiāli parasti ir izvēlēti no apkārtējai videi nekaitīgā un utilizācijas tehnoloģijas viedokļa, un tādēļ tie ir pārstrādājami. Iepakojuma nodošana atpakaļ materiālu aprītē taupa izejvielas un samazina atkritumu veidošanos.

Iepakojuma daļas (piem., plēves, Styropor®) var būt bīstamas bērniem. Pastāv nosmakšanas risks! Uzglabājiet iepakojuma materiālus bērniem nepieejamā vietā un utilizējiet šos materiālus iespējami ātri.

13. Traucējumu novēršana

Traucējums	Iespējamais cēlonis	Novēršana
Motoru nevar iedarbināt	Nokvēpusi aizdedzes svece Nav degvielas	Notīriet vai nomainiet aizdedzes sveci. Sprauga starp elektrodēm 0,6 mm Papildiniet degvielu
Ģeneratoram ir pārāk zems spriegums vai sprieguma nav vispār	Bojāts regulators vai kondensators Piesārņots gaisa filtrs	Vērsieties tirdzniecības uzņēmumā Samaziniet patēriņu Notīriet vai nomainiet filtru

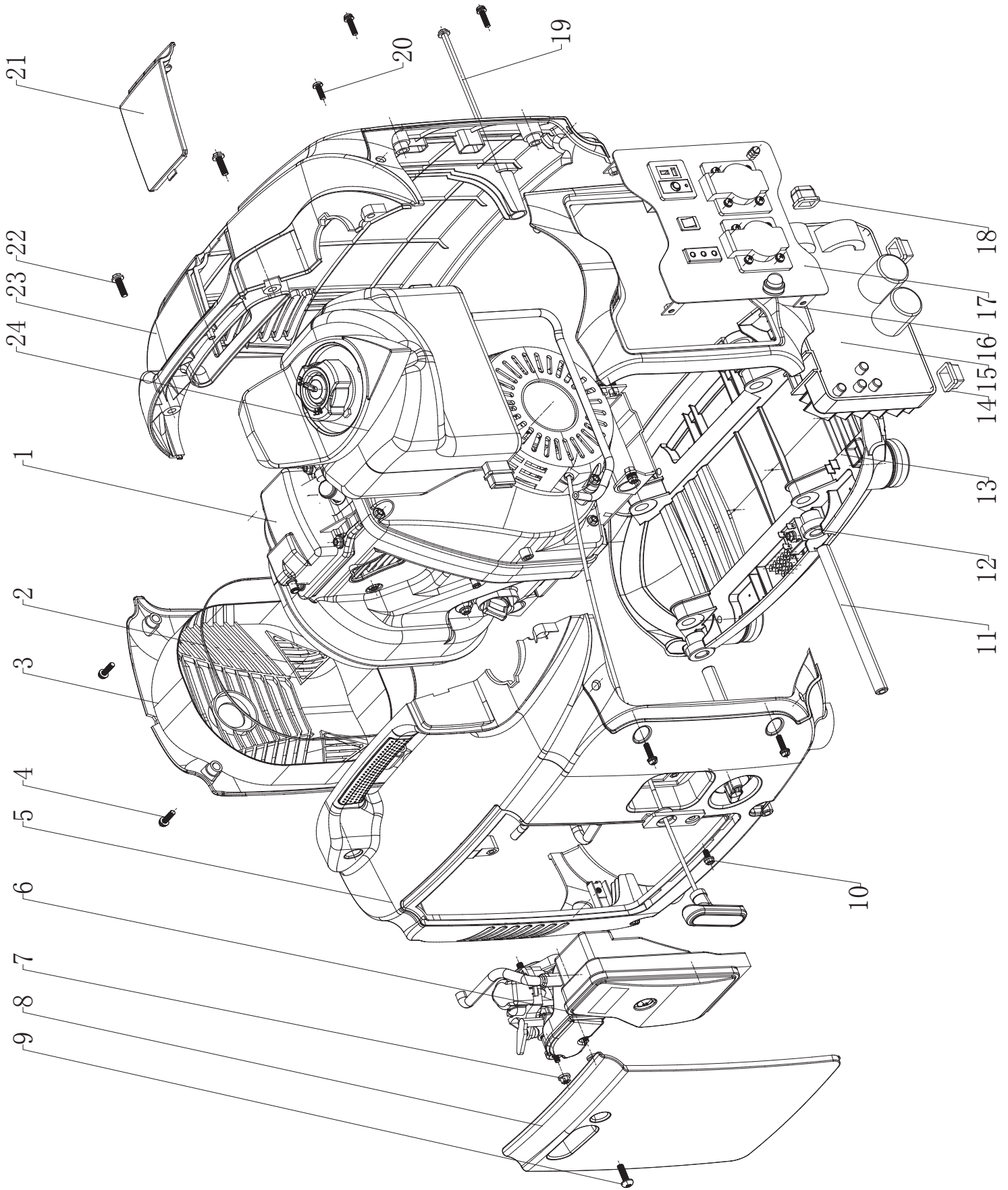

Konformitätserklärung



DE	erklärt folgende Konformität gemäß EU-Richtlinie und Normen für den Artikel	SK	prehlasuje nasledujúcu zhodu podľa smernice EU a noriem pre výrobok
GB	hereby declares the following conformity under the EU Directive and standards for the following article	EST	kinnitab järgmist vastavust vastavalt ELi direktiivi ja standardite järgmist artiklumberit
FR	déclare la conformité suivante selon la directive UE et les normes pour l'article	LT	pareiškia, taip atitiktis pagal ES direktyvos ir standartai šį straipsnį
IT	dichiara la seguente conformità secondo le direttive e le normative UE per l'articolo	LV	apliecina šādu saskaņā ar ES direktīvu atbilstības un standartu šādu rakstu
CZ	prohlašuje následující shodu podle smernice EU a norem pro výrobek	NL	verklaart hierbij dat het volgende artikel voldoet aan de daarop betrekking hebbende EG-richtlijnen en normen
HU	az EU-irányelv és a vonatkozó szabványok szerinti következo megfeleloségi nyilatkozatot teszi a termékre	RUS	заявляет о соответствии товара следующим директивам и нормам ЕС
HR	ovime izjavljuje da postoji sukladnost prema EU-smjernica i normama za sljedece artikle	PT	declara o seguinte conformidade com a Directiva da UE e as normas para o seguinte artigo
RO	declară următoarea conformitate corespunzător directivelor și normelor UE pentru articolul	ES	declara la conformidad siguiente según la directiva la UE y las normas para el artículo
TR	Normları gereginde asagidaki uygunluk açikla masını sunar.	DK	erklærer hermed, at følgende produkt er ioverensstemmelse med nedenstående EUDirektiver og standarder:
FIN	vakuuttaa täten, että seuraava tuote täyttää ala esitetyt EU-direktiivit ja standardit	SE	försäkrar härmed följande överensstämmelse enligt EU-direktiv och standarder för följande artikeln
PL	deklaruje, że produkt jest zgodny z następującymi dyrektywami UE i normami	NO	erklærer herved følgende samsvar under EU-direktiv og standarder for følgende artikkel
SLO	izjavlja sledeco skladnost z EU-direktivo in normami za artikel	BG	декларира съответното съответствие съгласно Дирек-тива на ЕС и норми за артикул

Inverter Generator SG2000

<input type="checkbox"/>	2014/29/EU	<input type="checkbox"/>	89/686/EC_96/58/EC
<input checked="" type="checkbox"/>	2014/35/EU	<input checked="" type="checkbox"/>	2006/42/EC
<input type="checkbox"/>	2006/28/EC	<input type="checkbox"/>	Annex IV Notified Body: Notified Body No.: Reg. No.:
<input type="checkbox"/>	2005/32/EC	<input checked="" type="checkbox"/>	2000/14/EC_2005/88/EC
<input checked="" type="checkbox"/>	2014/30/EU	<input type="checkbox"/>	Annex V
<input type="checkbox"/>	2004/22/EC	<input checked="" type="checkbox"/>	Annex VI Noise: measured $L_{WA} = 94,5$ dB(A); guaranteed $L_{WA} = 95$ dB(A) P = 1,2 kW; Notified Body: Société Nationale de Certification et d'Homologation Notified Body No.: 0499
<input type="checkbox"/>	1999/5/EC	<input checked="" type="checkbox"/>	2004/26/EC
<input type="checkbox"/>	2014/68/EU	<input type="checkbox"/>	Emission. No: e11*97/68SA*2011/88*2552*00
<input type="checkbox"/>	90/396/EC		
<input checked="" type="checkbox"/>	2011/65/EU		

Standard references: EN 12601; EN 55012; EN 61000-6-1; ZEK 01.4-08/11.11

Ichenhausen, den 30.06.2016

Unterschrift / Markus Bindhammer / Technical Director

Art.-No. 5906208901
Subject to change without notice

Documents registrar: Benjamin Schwarz
Günzburger Str. 69, D-89335 Ichenhausen

Garantie DE

Offensichtliche Mängel sind innerhalb von 8 Tagen nach Erhalt der Ware anzuzeigen, andernfalls verliert der Käufer sämtliche Ansprüche wegen solcher Mängel. Wir leisten Garantie für unsere Maschinen bei richtiger Behandlung auf die Dauer der gesetzlichen Gewährleistungsfrist ab Übergabe in der Weise, dass wir jedes Maschinenteil, das innerhalb dieser Zeit nachweisbar in Folge Material- oder Fertigungsfehler unbrauchbar werden sollte, kostenlos ersetzen. Für

Teile, die wir nicht selbst herstellen, leisten wir nur insoweit Gewähr, als uns Gewährleistungsansprüche gegen die Vorlieferanten zustehen. Die Kosten für das Einsetzen der neuen Teile trägt der Käufer. Wandlungs- und Minderungsansprüche und sonstige Schadensersatzansprüche sind ausgeschlossen.

Warranty GB

Apparent defects must be notified within 8 days from the receipt of the goods. Otherwise, the buyer's rights of claim due to such defects are invalidated. We guarantee for our machines in case of proper treatment for the time of the statutory warranty period from delivery in such a way that we replace any machine part free of charge which provably becomes unusable due to faulty material or defects of fabrication within such period of time. With respect to parts not

manufactured by us we only warrant insofar as we are entitled to warranty claims against the upstream suppliers. The costs for the installation of the new parts shall be borne by the buyer. The cancellation of sale or the reduction of purchase price as well as any other claims for damages shall be excluded.

Garantie FR

Les défauts visibles doivent être signalés au plus tard 8 jours après la réception de la marchandise, sans quoi l'acheteur perd tout droit au dédommagement.

Nous garantissons nos machines, dans la mesure où elles sont utilisées de façon conforme, pendant la durée légale de garantie à compter de la réception, sachant que nous remplaçons gratuitement toute pièce de la machine devenue inutilisable du fait d'un défaut de matière ou

d'usinage durant cette période. Toutes les pièces que nous ne fabriquons pas nous-mêmes ne sont garanties que si nous avons la possibilité d'un recours en garantie auprès des fournisseurs respectifs. Les frais de main d'œuvre occasionnés par le remplacement des pièces sont à la charge de l'acquéreur. Tous droits à réhabilitation et toutes prétentions à une remise ainsi que tous autres droits à dommages et intérêts sont exclus

Garanzia IT

Vizi evidenti vanno segnalati entro 8 giorni dalla ricezione della merce, altrimenti decadono tutti i diritti dell'acquirente inerenti a vizi del genere. Appurato un impiego corretto da parte dell'acquirente, garantiamo per le nostre macchine per tutto il periodo legale di garanzia a decorrere dalla consegna in maniera tale che sostituiamo gratuitamente qualsiasi componente che entro tale periodo presenti dei vizi di materiale o di fabbricazione tali da renderlo inutilizzabile. Per

componenti non fabbricati da noi garantiamo solo nella misura nella quale noi stessi possiamo rivendicare diritti a garanzia nei confronti dei nostri fornitori. Le spese per il montaggio dei componenti nuovi sono a carico dell'acquirente. Sono escluse pretese di risoluzione per vizi, di riduzione o ulteriori pretese di risarcimento danni.

Garantie NL

Zichtbare gebreken moeten binnen de 8 dagen na ontvangst van de goederen worden gemeld, zo niet verliest de verkoper elke aanspraak op grond van deze gebreken. Onze machines worden geleverd met een garantie voor de duur van de wettelijke garantietermijn. Deze termijn gaat in vanaf het moment dat de koper de machine ontvangt. De garantie houdt in dat wij elk onderdeel van de machine dat binnen de garantietermijn aantoonbaar onbruikbaar wordt als gevolg van materiaal- of productiefouten, kosteloos vervangen. De garantie vervalt echter bij

verkeerd gebruik of verkeerde behandeling van de machine. Voor onderdelen die wij niet zelf produceren, geven wij enkel de garantie die wij zelf krijgen van de oorspronkelijke leverancier. De kosten voor de montage van nieuwe onderdelen vallen ten laste van de koper. Eisen tot het aanbrengen van veranderingen of het toestaan van een korting en overige schadeloosstellingsclaims zijn uitgesloten.

Garantía ES

Los defectos evidentes deberán ser notificados dentro de 8 días después de haber recibido la mercancía, de lo contrario el comprador pierde todos los derechos sobre tales defectos. Garantizamos nuestras máquinas en caso de manipulación correcta durante el plazo de garantía legal a partir de la entrega. Sustituiremos gratuitamente toda pieza de la máquina que dentro de este plazo se torne inútil a causa de fallas de material o de fabricación. Las piezas que no

son fabricadas por nosotros mismos serán garantizadas hasta el punto que nos corresponda garantía del suministrador anterior. Los costes por la colocación de piezas nuevas recaen sobre el comprador. Están excluidos derechos por modificaciones, aminoraciones y otros derechos de indemnización por daños y perjuicios.

Garantia PT

Para este aparelho concedemos garantia de 24 meses. A garantia cobre exclusivamente defeitos de material ou de fabricação. Peças avariadas são substituídas gratuitamente. cabe ao cliente efetuar a substituição. Assumimos a garantia unicamente de peças genuínas. Não há direito à garantia no caso de: peças de desgaste, danos de transporte, danos causados

pelo manejo indevido ou pela desatenção as instruções de serviço, falhas da instalação elétrica por inobservância das normas relativas à electricidade. Além disso, a garantia só poderá ser reinvidicada para aparelhos que não tenham sido consertados por terceiros. O cartão de garantia só vale em conexão com a fatura.

Garanti NO

Åpenbare mangler skal meldes innen 8 dager etter at varen er mottatt, ellers taper kunden samtlige krav pga slik mangel. Vi gir garanti for at våre maskiner ved riktig behandling under den rettslige garantiens varighet, fra overlevering, på den måten at vi erstatter kostnadsfritt hver maskindel, som innen denne tiden påviselig er ubrukelig som følge av material- eller

produksjonsfeil. For deler som vi ikke produserer selv, yter vi garanti kun i den utstrekning som garantikrav mot underleverandør tilkommer oss. Kjøperen bærer kostnadene ved montering av nye deler. Endrings- og verditapskrav og øvrige skadeerstatningskrav er utelukkede.

Takuu FI

Ilmeisistä puutteista tulee ilmoittaa kahdeksan päivän kuluessa tavaran vastaanottamisesta. Muutoin ostaja ei voi vaatia korvausta ko. puutteista. Annamme takuun oikein käsitellyille koneillemme lakisääteiseksi takuujaksi tavaran luovutuksesta alkaen siten, että vaihdamme korvauksetta minkä tahansa koneenoson, joka osoittautuu tämän ajan kuluessa käyttökelvot-

tomaksi raaka-aine- tai valmistusvirheestä johtuen. Osille, joita emme valmista itse, annamme takuun vain mikäli osien toimittaja on antanut niistä takuun meille. Uusien osien asennuskustannukset maksaa ostaja. Purku- ja vähennysvaatimukset ja muut vahingonkorvausvaatimukset eivät tule kysymykseen.

Garanti SE

Med denna maskin följer en 24 månaders garanti. Garantin täcker endast material- och konstruktionsfel. Defekta delar ersätts utan omkostningar, men kunden står för installationen. Vår garanti täcker endast original-delar. Anspråk på garanti öreligger inte för: garantin täcker ej,

transportskador, skador orsakade av felaktig behandling och då skötsel föreskrifter inte beaktats. Vidare kan garantikrav endast ställas för maskiner som inte har reparerats av tredje part.

Záruka SK

Zrejme vady musia byť predstavené v priebehu 8 dní po obdržaní tovaru, ináč zákazník stratí všetky nároky týkajúce sa takejto vady. Ponúkame záruku na naše aparaty, ktoré sú správne používané počas zákonného termínu záruky tak, že bezplatne vymeníme každú časť aparátu, ktorá sa v priebehu tohto času môže stať dokázateľne nefunkčnou dôsledkom materiálnej či

výrobnej vady. Na časti ktoré sami nevyrobíme, poskytujeme záruku iba v rozsahu, v ktorom nám prísluší nárok na záručné plnenie k subdodávateľovi. Za trovy týkajúce sa inštalácie nových súčiastky je zodpovedný zákazník. Nárok na výmenu tovaru, na zľavu a iné nároky na nahradenie škody sú vylúčené.

Garancija SI

Očitne pomanjkljivosti je potrebno naznaniti 8 dni po prejemu blaga, v nasprotnem primeru izgubi kupec vse pravice do garancije zaradi takšnih pomanjkljivosti. Za naše naprave dajemo garancijo ob pravilni uporabi za čas zakonsko določenega roka garancije od prodaje in sicer na takšen način, da vsak del naprave brezplačno nadomestimo, za katerega bi se v tem roku

izkazalo, da je zaradi slabega materiala ali slabe izdelave neuporaben. Za dele, ki jih sami ne izdelujemo, jamčimo samo toliko, kolikor zahteva garancija drugih podjetij. Stroški za vstavljanje novih delov nosi kupec. Zahteve za spreminjanje in zmanjšanje ter ostale zahteve za nadomestilo škode so izključene.

Szavatosság HU

A nyilvántaló hibákat ki kell jelenteni számított 8 napon belül az áruk, különben a vevő elveszti minden igényt az ilyen hibák. Kínálunk garanciát a gépeinket a megfelelő kezelés időtartamának hallgatólagos garancia a szállítás időpontját oly módon, hogy cserélje ki minden egyes része ezen idő alatt észlelhető a sorban anyag-vagy gyártási legyen hibával, ingyen. Az alkatrészeket, hogy

nem termel magunkat, hogy csak olyan garanciát, hiszen jogosultak jótállási igények beszállítókkal szemben. A költségek beillesztése az új részek a vevőnek. Átalakítása és csökkentése követelések és egyéb kártérítési igények ki vannak zárva.

Garancija HR

Vidljive štete se moraju prijaviti u roku od 8 dana od primitka robe. U suprotnom slučaju kupac gubi pravo na reklamaciju. Mi jamčimo za naše strojeve u slučaju ispravnog postupanja tijekom perioda zakonskog jamstva tako što zamijenjujemo besplatno bilo koji dio stroja koji dokazano postane neupotrebljiv uslijed neispravnog materijala ili grešaka u proizvodnji u tom vremenskom

periodu. Za dijelove koje mi nismo proizveli jamčimo samo ukoliko imamo pravo na reklamaciju prema dobavljačima. Troškove za ugradnju novih dijelova snosi kupac. Molbe za smanjenjem cijene kao i sve druge reklamacije zbog šteta su isključene.

Záruka CZ

Viditelné vady jsou poukazatelné během 8 dní od obdržení zboží, jinak ztrácí zákazník všechny nároky týkající se takovýchto vad. Poskytujeme záruku na naše stroje, s kterými je správně zacházeno, na dobu zákonně záruční lhůty začínající od doručení tak, že bezplatně vyměníme každou část stroje, která se během této doby může stát prokazatelně nepoužitelnou následkem

materiálové či výrobní vady. Na díly, které sami neopravujeme, poskytujeme záruku pouze v rozsahu, v němž nám přísluší nárok na záruční plnění vůči subdodavateli. Náklady na instalaci nového dílu nese zákazník. Nárok na výměnu zboží, na slevu a jiné nároky na odškodnění jsou vyloučeny.

Gwarancja PL

Wszelkie uszkodzenia muszą być zgłaszane w przeciągu 8 dni od daty otrzymania towaru, w przeciwnym wypadku, prawo do reklamacji wygasa. Gwarantujemy, że w czasie trwania gwarancji wymienimy wszelkie części maszyny, które okażą się niesprawne na skutek wad materiału z jakiego zostały wykonane lub błędów w produkcji bez dodatkowych opłat pod warunkiem, że maszyna

będzie obsługiwana zgodnie z zaleceniami. W odniesieniu do części nie produkowanych przez nas, gwarancja obowiązuje tylko w przypadku naszych dostawców. Koszty instalacji nowych części są ponoszone przez klienta. Odszkodowania wynikłe z uszkodzeń maszyny oraz redukcje ceny zakupu maszyny w ramach reklamacji nie będą rozpatrywane.

Garantie RO

Defecte evidente trebuie să fie raportate în termen de 8 zile de la primirea de bunuri, altfel cumpărătorul pierde toate cererile pentru astfel de defecte. Oferim o garanție de pe mașinile noastre cu un tratament adecvat pe durata unei garanții implicite de la data de livrare în așa fel încât vom înlocui fiecare parte în acel moment detectabil într-un rând în material sau manoperă ar fi inutil, gratuit. Pentru părțile care nu ne pro-

duc, vom face doar o astfel de garanție, așa cum avem dreptul la pretenții de garanție împotriva furnizorilor. Costurile pentru introducerea de piese noi la cumpărător. Conversie și reducerea creanțe și alte cererile de despăgubire sunt excluse.

Garantii EE

Ilmselgetest vigadest tuleb teatada 8 päeva jooksul pärast kauba kättesaamist, vastasel juhul kaotab ostja kõik õigused garantiile nimetatud vigade tõttu. Õige käsitsemise korral anname oma masinatele garantii seadusega ettenähtud ajaks alates kauba üleandmisest nii, et vahetame tasuta välja kõik masina osad, mis nimetatud aja jooksul peaks muutuma kasutuskõlbmatuks

materjali- või tootmisvea tõttu. Osade eest, mida me ise ei tooda, anname garantii vaid selles osas, mis tarnija on meile garanteerinud. Uute osade paigaldamise kulud kannab ostja. Muutmis- ja amortisatsiooninõuded ning muud kahjutasunõuded välistatakse.

Garantija LV

Acīmredzami defekti ir jāpaziņo 8 dienu laikā no preces saņemšanas. Pretējā gadījumā pircēja tiesības pieprasīt atbildību par šādiem defektiem ir spēkā neesošas. Mēs dodam garantiju savām iekārtām, ja pircējs pret tām atbilstoši izturas garantijas laikā. Mēs apņemas bez maksas piegādāt jebkuru rezerves daļu, kas iespējams kļuvusi nelietoājama bojātu materiālu vai ražošanas defektu dēļ šajā laika periodā. Attiecībā uz rezerves daļām, kuras nav mūsu ražotas, mēs garantējam

tikai gadījumā, ja mums ir garantija no saviem piegādātājiem. Jauno detaļu uzstādīšanas izmaksas ir jāuzņemas pircējam. Pirkuma atcelšana vai pirkuma cenas samazināšana, kā arī jebkuras citas prasības par bojājumu atbildzināšanu netiek izskatītas.

Garantija LT

Dėl akivaizdžiai matomų defektų turi būti informuota per 8 dienas nuo įrenginio gavimo momento. Kitu atveju pirkėjo teisė reikšti pretenziją dėl šių defektų yra negaliojanti. Savo įrenginiams mes garantuojame įstatymo nustatytą pilną aptarnavimą garantinio laikotarpio metu, jei yra laikomasi gamintojo-vartotojo susitarimo ir mes pažadame nemokamai pakeisti bet kurias mašinos dalis,

sugedusias dėl blogos medžiagos ar gamyklinio broko. Mes neatsakome už dalis, pagamintas ne mūsų ir jūsų gautas iš kito tiekėjo. Naujų dalių montavimo kaštai yra pirkėjo atsakomybė. Pirkimo nutraukimas ar pirkimo kainos sumažinimas, kaip ir bet kurios kitos pretenzijos dėl nuostolių nebus patenkinamos.

Abyrgð IS

Augljósar skemmdir verður að tilkynna innan 8 daga frá viðtöku vörunnar. Annars er réttur kaupanda um bætur vegna sílka skemmda ógildur. Við ábyrgjumst, í tilfelli rétttrar meðhöndlunar yfir lögbundið ábyrgðartímabil frá afhendingu, að við skiptum um hvern vélarhlut án kostnaðar sem ónothæfur er vegna gallaðs efnis eða skemmda í framleiðslu innan ákveðins tímabils. Af því er

tekur til hluti sem ekki eru framleiddir af okkur, ábyrgjumst við af því leiti aðeins að við eigum rétt á ábyrgðarkröfum gagnvart birgðasöllum. Kostnaður vegna uppsetningar á nýjum hlutum skal falla í skaut kaupanda. Ógilding sölu eða afsliáttur á kaupverði sem og aðrar kröfur vegna skemmda eru undanskildar.

Garanti TR

Apaçık kusurları malların alınmasından 8 gün içinde bildirilmesi gerekir, aksi takdirde alıcı bu kusurları için tüm talepler kaybeder. Biz ücretsiz, yarasız olmalıdır malzeme veya işçilik üst üste saptanabilir bu süre içinde her bir parça takmadan böyle bir şekilde teslim tarihinden itibaren zımni garanti süresine uygun tedavi ile makinelerde bir garanti veriyoruz. Biz tedarıçiler karşı garanti

talepleri hakkı olarak kendimizi üretmek değil bu parça için, biz, sadece teminat olun. Alıcıya yeni parçaların yerleştirilmesi için maliyetleri. Dönüşüm ve azaltma iddiaları ve diğer tazminat talepleri dahil değildir.

гаранция BG

Очевидни недостатъци трябва да бъдат докладвани в рамките на 8 дни от получаването на стоки, в противен случай купувачът губи всякакви претенции за такива дефекти. Предлагаме гаранция на нашите машини с правилното лечение на срока на действие на косвена гаранция от датата на доставка по такъв начин, че ние замени всяка част в рамките на това време открива в един ред в материала или изработката трябва да бъде безполезно,

безплатно. За части, които ние не се произвеждат, ние правим само като гаранция, като имаме право на гаранционни искиве срещу доставчици. Разходите за вмъкване на нови части на купувача. Преобразуване и намаляване вземания и други искивете за обезщетения, са изключени.

Гарантия RU

Об очевидных дефектах необходимо уведомить в течение 8 дней после получения товара. В ином случае все претензии покупателя по таким дефектам не принимаются. Мы предоставляем гарантию на наши машины при условии правильного обращения с ними. Гарантия действует с момента передачи машины в течение установленного законом гарантийного срока. В течение этого времени мы гарантируем бесплатную замену любой части машины, если они стали непригодны к использованию в результате доказуемых ошибок в применяемых

материалах или при изготовлении. На части машины, которые мы не изготавливаем сами, мы предоставляем гарантии в той мере, насколько нас касаются рекламационные претензии к изготовителям. Расходы по замене деталей несет покупатель. Претензии на расторжение договора купли-продажи, штрафы и прочие требования о возмещении ущерба исключаются.

Garantie BE-VLG

Zichtbare gebreken moeten binnen 8 dagen na ontvangst van de goederen worden gemeld, anders verliest de koper elk recht op aanspraak voor dergelijke gebreken. Bij een juiste behandeling van onze machines en gedurende de wettelijke garantietermijn vanaf de aflevering bieden wij garantie door elk machineonderdeel, dat tijdens deze periode door materiaal- of

productiefouten onbruikbaar zou worden, gratis te vervangen. Voor onderdelen die wij niet zelf produceren, bieden wij enkel garantie in de mate die de toeleveranciers ons bieden. De kosten voor de plaatsing van de nieuwe onderdelen draagt de koper. Aanspraken voor wijzigingen, waardevermindering en overige schadeloosstelling zijn uitgesloten.