



20 H01T2S2

22 F01T2S2

24 H01T2S2

32 H01T2S2

43 F01T2S2

50 F01T2S2

CZ

LED TV
NÁVOD K OBSLUZE

SK

LED TV
NÁVOD NA OBSLUHU

GB

LED TVs
INSTRUCTION MANUAL

- Před uvedením výrobku do provozu si důkladně přečtete tento návod a bezpečnostní pokyny, které jsou v tomto návodu obsaženy. Návod musí být vždy přiložen k přístroji.
- Pred uvedením výrobku do prevádzky si dôkladne prečítajte tento návod a bezpečnostné pokyny, ktoré sú v tomto návode obsiahnuté. Návod musí byť vždy priložený k prístroju.
- Always read the safety&use instructions carefully before using your appliance for the first time. The user's manual must be always included

OBSAH

NA ÚVOD	6
INSTALACE A ZAPOJENÍ TELEVIZORU	6
Instrukce pro sestavení stojánku	6
Umístění televizoru	6
Připojení antény a napájení	6
POPIS	7
Tlačítka televizoru a rozhraní	7
Schéma připojení externích zařízení	9
PRVOTNÍ INSTALACE	10
OVLÁDÁNÍ TELEVIZORU	13
Nabídka Kanál	13
Editace programů	14
Seznam plánu (přehled naprogramovaných událostí)	14
Informace o signálu	15
CI informace (vyžaduje vložení CA modulu)	15
Nastavení satelitu	15
Nabídka Obraz	17
Nabídka Zvuk	19
Nabídka Zámek systému	21
Hotelový režim (vyžaduje podporu hotelového módu)	23
Nabídka Možnosti	24
Nabídka Obrazovka	26
OVLÁDÁNÍ MÉDIÍ	27
Nabídka Foto	28
Nabídka Hudba	29
Nabídka Film	30
Nabídka Text	31
ODSTRAŇOVÁNÍ POTÍŽÍ	32
TECHNICKÝ LIST	33



BEZPEČNOSTNÍ POKYNY

CZ Čtěte pozorně a uschovejte pro budoucí potřebu!

Varování: Bezpečnostní opatření a pokyny uvedené v tomto návodu nezahrnují všechny možné podmínky a situace, ke kterým může dojít. Uživatel musí pochopit, že faktorem, který nelze zabudovat do žádného z výrobků, je zdravý rozum, opatrnost a péče. Tyto faktory tedy musí být zajištěny uživatelem/uživateli používajícími a obsluhujícími toto zařízení. Neodpovídáme za škody způsobené

během přepravy, nesprávným používáním, kolísáním napětí nebo změnou či úpravou jakékoliv části zařízení.

Aby nedošlo ke vzniku požáru nebo k úrazu elektrickým proudem, měla by být při používání elektrických zařízení vždy dodržována základní opatření, včetně těch následujících:

	POZOR RIZIKO ÚRAZU ELEKTRICKÝM PROUDEM NEOTVÍRAT	
CHCETE-LI SNÍŽIT RIZIKO ÚRAZU ELEKTRICKÝM PROUDEM, NEOTVÍREJTE KRYT NEBO ZADNÍ PANEL PŘÍSTROJE. UVNITŘ NEJSOU ŽÁDNÉ KOMPONENTY, KTERÉ BY MOHL UŽIVATEL SÁM OPRAVIT. VŽDY SE OBRAŤTE NA VYŠKOLENÉ ZAMĚSTNANCE SERVISU.		



Symbol blesku se šipkou v rovnoarmenném trojúhelníku má varovat uživatele před neizolovaným „nebezpečným napětím“ uvnitř přístroje, které může být dostatečně vysoké, aby osobám způsobilo úraz elektrickým proudem.



Vykřičník v rovnostranném trojúhelníku má informovat uživatele o tom, že se v literatuře přiložené k přístroji nachází mnoho důležitých pokynů pro jeho provoz a údržbu (případně servis).

1. Přečtěte si pečlivě veškeré instrukce.
2. Instrukce uložte pro nahlédnutí v budoucnu.
3. Věnujte pozornost upozorněním v příručce.
4. Dodržujte všechny pokyny.
5. Nepoužívejte zařízení v blízkosti vody.
6. Čistěte výhradně suchým hadříkem.
7. Neblokujte větrací otvory. Umístěte v souladu s pokyny výrobce.
8. Neinstalujte v blízkosti zdrojů tepla, jako jsou radiátory, topná tělesa, kamna, nebo jiných spotřebičů (včetně zesilovačů) produkujících teplo.
9. Neobcházejte bezpečnostní funkce uzemněné zásuvky. Vidlice napájecí šňůry je opatřena dvěma kolíky a jedním zemnicím kontaktem, zajišťujícím vaši bezpečnost. Pokud vaše zásuvka neodpovídá vidlici napájecí šňůry tohoto televizoru, požádejte elektrikáře o výměnu zastaralé zásuvky.
10. Chraňte napájecí šňůru, nešlepejte po ní, zabraňte jejímu smáčknutí, a to zejména v blízkosti vidlice a místa, kde vystupuje z přístroje.
11. Používejte pouze příslušenství a doplňky doporučené výrobcem.
12. Za bouřky nebo v případě, že nebudete přístroj dlouhou dobu používat, odpojte napájecí šňůru přístroje ze zásuvky.
13. Veškeré opravy svěřte kvalifikovaným pracovníkům servisu. Přístroj vyžaduje servis, jestliže je jakýmkoli způsobem poškozen. Například když je poškozena napájecí šňůra nebo zástrčka, do přístroje se dostala tekutina nebo do něj vnikl cizí předmět, byl vystaven dešti nebo vlhku, došlo k jeho pádu nebo nefunguje obvyklým způsobem.

14. Zásuvka, ke které je televizor připojen, slouží k odpojení přístroje od sítě a musí být za všech okolností snadno přístupná.
15. Větrací otvory nesmějí být zakryty takovými předměty jako noviny, ubrusy, záclony atd., protože tím se zabraňuje nezbytnému větrání.
16. Na přístroj nestavte zdroje otevřeného ohně, jako např. hořící svíčky.
17. Dbejte na ekologickou likvidaci baterií.
18. Přístroj je určen k provozu v mírném klimatu.
19. Zabraňte kapání vody na přístroj a jejímu vniknutí do přístroje. Na přístroj nestavte žádné předměty naplněné tekutinou, jako např. vázy s květinami.
20. Elektrostatický výboj může způsobit selhání funkce. Funkci zařízení lze manuálně obnovit vypnutím napájení a jeho opětovným zapnutím.

**VAROVÁNÍ:**

Nevystavujte přístroj dešti nebo vlhkosti snižíte tak riziko požáru nebo úrazu elektrickým proudem.

**VAROVÁNÍ:**

Baterie chraňte před působením vysokých teplot, například na přímém slunci. Baterie nevhazujte do ohně.



Tento symbol znamená, že se jedná o přístroj v druhé ochranné třídě, s dvojitou izolací mezi nebezpečným síťovým napětím a uživatelsky přístupnými partiemi. Při servisu používejte výhradně identické náhradní díly.

Varování

Tento televizní přijímač využívá při svém provozu vysoké napětí. Neodnímejte zadní kryt přístroje. Veškerý servis svěřte kvalifikovaným pracovníkům.

Upozornění

Dejte pozor, aby se napájecí šňůra nezachytila pod televizorem.

Varování

Nevystavujte přístroj dešti nebo vlhkosti snižíte tak riziko požáru nebo úrazu elektrickým proudem.

Upozornění

O televizor se neopírejte, nenaklánějte jej a nestrkejte do něj. Obzvláštní pozornost věnujte přítomnosti dětí. Pád přístroje může způsobit vážné zranění.

Varování

Zabraňte vniknutí cizích předmětů do větracích otvorů přístroje. Televizor chraňte před politím jakýmkoli tekutinami.

Upozornění

Televizor nestavte na nestabilní vozíky, stojany, police nebo stoly. Pád může způsobit poškození přístroje nebo zranění osob.

Upozornění

Nezakrývejte ventilační otvory v zadním krytu přístroje. Dostatečná ventilace je nezbytná pro správnou funkci elektrických komponentů

Upozornění

Jestliže je televizor umístěn do přihrádky obývací stěny nebo jiného uzavřeného prostoru, je nezbytné dodržet minimální vzdálenosti. Přehřívání může zkrátit životnost přístroje a může být také nebezpečné.

Upozornění

Pokud nebudete televizor delší dobu používat, doporučujeme odpojit napájecí šňůru z elektrické zásuvky.

NA ÚVOD

CZ

Děkujeme, že jste si zakoupili tento televizor. Abyste již od samého počátku mohli naplno využívat přednosti tohoto přístroje, přečtete si pečlivě tuto příručku a uložíte ji na příhodné místo pro snadné nahlédnutí v budoucnu.

POZOR

Nikdy nemanipulujte s žádnými interními komponenty přístroje a neprovádějte žádná nastavení, která nejsou popsána v této příručce. LED televizory používají vysoké napětí. Když čistíte prach nebo kapičky z displeje nebo skříně přístroje, měli byste nejprve vytáhnout napájecí šňůru ze zásuvky a poté otřít přístroj suchým hadříkem. Při bouřce odpojte napájecí šňůru a anténu, aby nedošlo k poškození televizoru. Veškeré opravy svěřte kvalifikovanému servisu.

INSTALACE A ZAPOJENÍ TELEVIZORU

Instrukce pro sestavení stojánku

1. Otevřete kartonovou krabici a vyjměte televizor, příslušenství a stojánek (pouze některé modely).
2. Televizor položte na rovný povrch obrazovkou směrem dolů. K ochraně displeje před poškozením použijte deku nebo jinou měkkou látku.
3. Nasadte stojánek do držáku a utáhněte pevně pomocí přiložených šroubů.
4. Sestavení je tímto dokončeno.

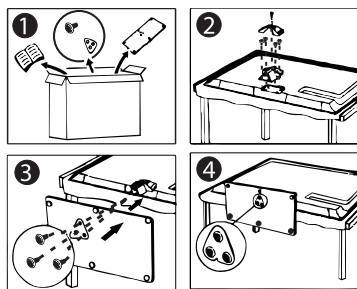

Umístění televizoru

- Televizor umístěte v místnosti tak, aby na obrazovku nedopadalo přímé sluneční světlo.
- Úplná tma nebo odrazy na obrazovce mohou způsobovat únavu zraku. Pro pohodlné sledování se doporučuje měkké nepřímé osvětlení.
- Mezi přístrojem a zdí ponechte dostatek prostoru, umožňujícího cirkulaci vzduchu.
- Vyvarujte se příliš horkým místům, aby nedošlo k případnému poškození skříně přístroje nebo předčasnému stárnutí komponentů.
- Nezakrývejte ventilační otvory televizoru.

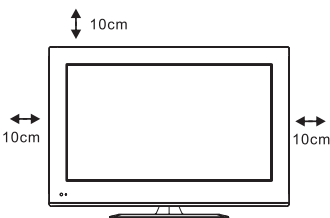

Připojení antény a napájení

1. Kabel antény připojte k anténnímu konektoru na zadní straně televizoru.
2. Vidlici napájecí šňůry zapojte do elektrické zásuvky.
3. Televizor zapněte.

Stiskněte vypínač na televizoru. Indikační kontrolka se rozsvítí zeleně. Když je TV v pohotovostním režimu (červený svit kontrolky), můžete televizor zapnout stiskem tlačítka na dálkovém ovladači.

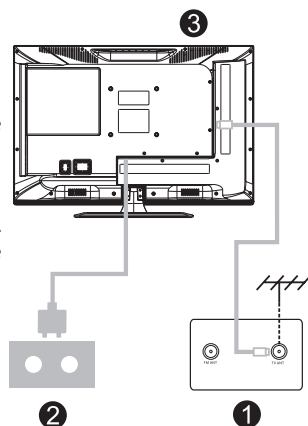

Tlačítka televizoru a rozhraní

Tlačítka na TV

Poznámka: Následující popis představuje pouze funkční schéma. Skutečná pozice a uspořádání se může u různých modelů lišit.

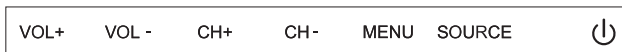

- 1 : Zapnutí/vypnutí napájení
- SOURCE** : Volba externího zdroje signálu
- MENU** : Zobrazení hlavní nabídky a potvrzení vybraných položek
- CH+/-** : Volba kanálu
- VOL +/-** : Nastavení hlasitosti

Tlačítka dálkového ovladače

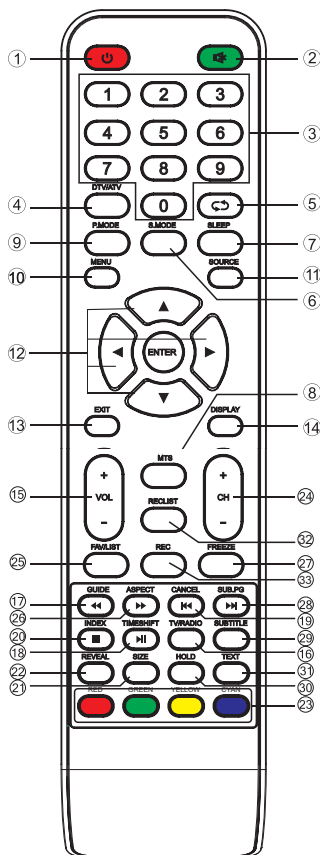









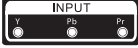

- 1 1 : Zapnutí TV nebo vypnutí do pohotovostního režimu.
- 2 2 : Vypnutí nebo zapnutí zvukového výstupu.
- 3 3. **NUMERICKÁ TLACÍTKA**: Přímé zadání kanálu.
- 4 4. **DTV/AV**: Přepínání mezi analogovou a digitální TV.
- 5 5. **↶**: Návrat k naposledy sledovanému kanálu.
- 6 6. **S.MODE**: Přepínání mezi různými nastaveními zvuku.
- 7 7. **SLEEP**: Nastavení času do automatického vypnutí
- 8 8. **MTS**: Volba zvuku.
- 9 9. **P.MODE**: Přepínání mezi různými nastaveními obrazu.
- 10 10. **MENU**: Zobrazení hlavního menu na obrazovce.
- 11 11. **SOURCE**: Zobrazení dostupných video zdrojů a jejich výběr.
- 12 12. **ŠÍPKY**: Pohyb po menu. / **ENTER**: Potvrzení výběru.
- 13 13. **EXIT**: Návrat do předchozího menu nebo opuštění menu.
- 14 14. **DISPLAY**: Zobrazení informací o zdroji a kanále
- 15 15. **VOL +/-**: Nastavení hlasitosti.
- 16 16. **TV/RADIO**: Přepínání mezi TV a rozhlasovými stanicemi.
- 17 17. **GUIDE**: (a) Vyvolání EPG (programový průvodce) (b) Rychlý posun zpět v režimu PVR nebo přehrávače médií.
- 18 18. **TIME SHIFT**: (a) Časový posuv DTV kanálů (b) Přehrávání v režimu PVR nebo přehrávače médií.
- 19 19. **CANCEL**: (a) Návrat z režimu teletextu k obrazu a zpět (b) Předchozí kapitola v režimu PVR nebo přehrávače médií.
- 20 20. **INDEX**: (a) Obsah teletextu (b) Opuštění reprodukce v režimu PVR nebo přehrávače médií.
- 21 21. **SIZE**: Změna velikosti písma teletextu.
- 22 22. **REVEAL**: Zobrazení nebo skrytí textových informací.
- 23 23. **Barevná tlačítka**: Ovládání funkcí indikovaných na obrazovce
- 24 24. **CH-/CH+**: Přepnutí na předchozí nebo následující kanál.
- 25 25. **FAV/LIST**: Přístup k seznamu oblíbených kanálů.
- 26 26. **ASPECT**: (a) Volba formátu obrazu (b) Rychlý posun vpřed v režimu PVR nebo přehrávače médií.
- 27 27. **FREEZE**: Slouží ke zmrazení obrazu na obrazovce.
- 28 28. **SUB PG**: (a) Přístup k podstránkám (b) Následující kapitola v režimu PVR nebo přehrávače médií.
- 29 29. **SUBTITLE**: Zobrazení a nastavení jazyka titulků.
- 30 30. **HOLD**: Zastavení teletextu na aktuální stránce.
- 31 31. **TEXT**: Otevření teletextu.
- 32 32. **RECLIST**: Seznam nahrávek
- 33 33. **REC**: Stiskem spustíte nahrávání v režimu PVR.

Rozhraní

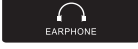
CZ

Poznámka: Následující tabulka uvádí přehled nejrůznějších rozhraní. Skutečná pozice, typ, uspořádání a počet rozhraní se může u jednotlivých modelů lišit.

	AV vstup Vstup externího video a audio signálu (levý a pravý kanál).
	CI slot Tento slot je určen pro karty umožňující sledování placených TV kanálů.
	Y Pb Pr vstup Umožňuje připojení kompozitního videosignálu z DVD/videorekordéru.*
	HDMI vstup Vstup digitálního signálu prostřednictvím HDMI konektoru.
	ANT 75 Připojení anténního vstupu (75/VHF/UHF).
	VGA vstup Vstup analogového video signálu z PC.
	PC AUDIO vstup Přivedení audio signálu z PC, když je videosignál připojen pomocí VGA.
	Sluchátkový výstup Při připojení sluchátek se automaticky vypne zvuk z reproduktorů TV.
	USB vstup Umožňuje připojení USB zařízení a přehrávání mediálních souborů nebo nahrávání pořadů na USB.
	SCART vstup Standardně podporuje vstup kompozitního a RGB signálu. (Některé modely nemusí být tímto rozhraním vybaveny)
	COAXIAL Umožňuje připojení SPDIF přijímače.

* Některé modely nemusí být tímto rozhraním vybaveny

Schéma připojení externích zařízení

CZ

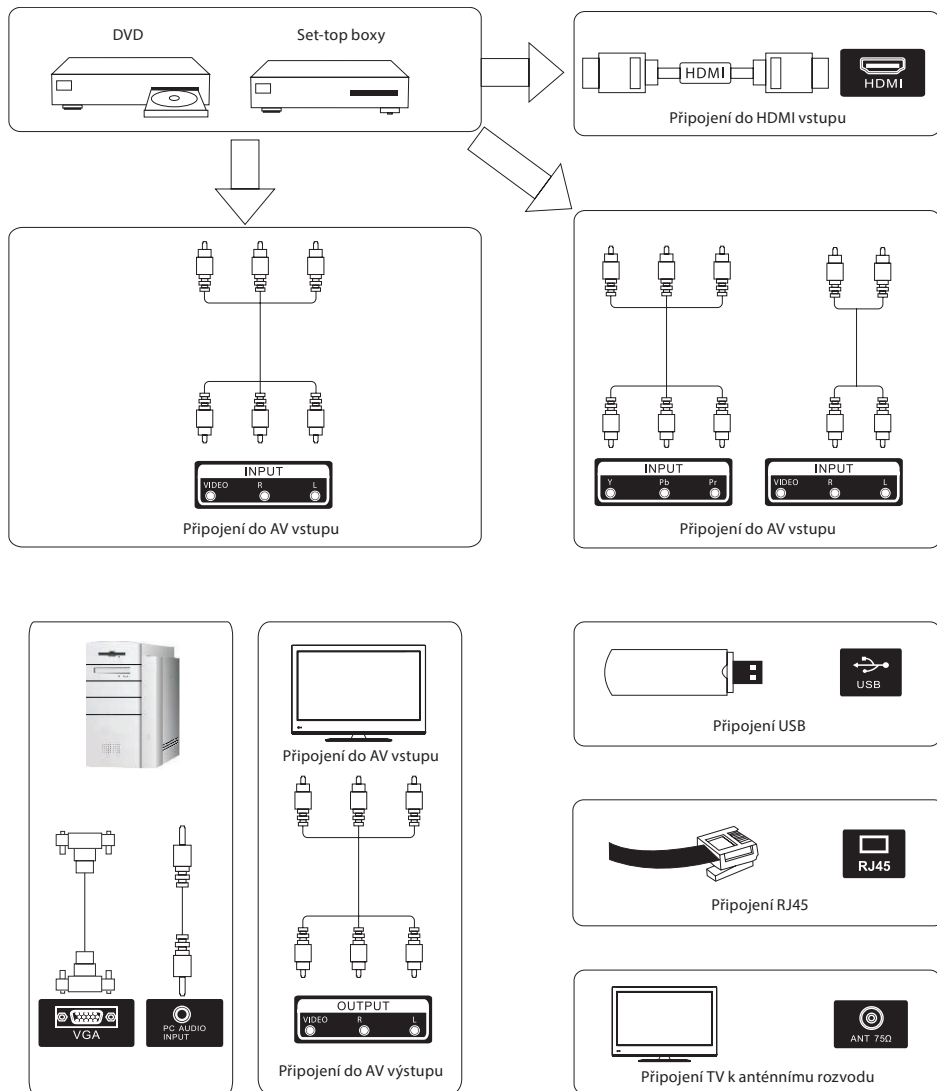

PRVOTNÍ INSTALACE

CZ

K anténnímu vstupu televizoru s označením ANT 75 Ω připojte koaxiální kabel se signálem z pozemského TV vysílání nebo z kabelového rozvodu. Pokud přijímáte satelitní vysílání, připojte kabel od satelitní antény ke vstupu označenému ANT 75 Ω (S2).

Zapojte síťovou šňůru televizoru do zásuvky a zapněte přijímač. Na obrazovce se objeví nabídka **První instalace**:

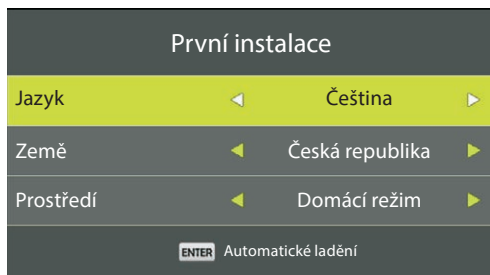

Výběr jazyka, země a prostředí

Pomocí tlačítek \leftarrow / \rightarrow vyberte jazyk, který bude použit pro menu a hlášení na obrazovce.

Pomocí tlačítek \leftarrow / \rightarrow vyberte požadovanou zemi.

Pomocí tlačítek \leftarrow / \rightarrow zvolte, zda bude televizor provozován v domácnosti (**Domácí režim**) nebo předváděn na prodejně (**Obchodní režim**).

Pro pokračování stiskněte tlačítko **ENTER**.

Výběr způsobu automatického ladění

Tlačítky \leftarrow / \rightarrow vyberte, zda budete chtít ladit analogové (**ATV**) programy, digitální programy (**DTV**) nebo oboje (**ATV + DTV**).



U digitálních programů zvolte v položce **Typ dat** modulaci: **DVB-T** (pozemské vysílání), **DVB-C** (kabelová televize) nebo **Satelit** (satelitní příjem DVB-S/S2).

Automatické ladění digitálního pozemského vysílání (DVB-T/T2)

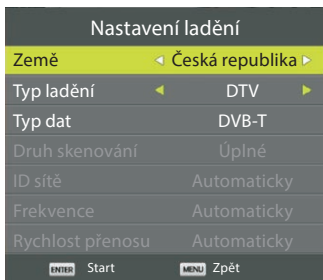

Jako **Typ dat** zvolte **DVB-T** a pro zahájení automatického vyhledávání stiskněte tlačítko **ENTER**.

Automatické ladění digitální kabelové televize (DVB-C)



Jako **Typ dat** zvolte **DVB-C**. V položce **Druh skenování** vyberte, zda má přijímač proladovat celé frekvenční pásmo (volba **Úplné**) nebo načíst multiplexy z tabulky NIT poskytovatele (volba **Vyhledávání sítě**). Další parametry (**ID sítě**, **Frekvence** a **Rychlost přenosu**), které mají výchozí stav **Automaticky**, můžete v případě potřeby nastavit podle pokynů poskytovatele kabelové televize. Pro zahájení automatického vyhledávání stiskněte tlačítko **ENTER**.

Pokud jste zvolili **ATV + DTV** a budete chtít ladění analogových programů přeskočit, stiskněte **MENU** a následně potvrdte **Ano** tlačítkem **b**.

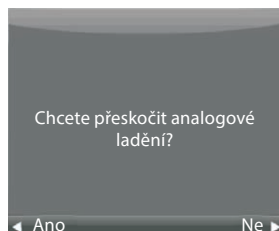

Přijímač bude pokračovat laděním digitálních programů (DTV). Tlačítkem **MENU** můžete ladění kdykoli ukončit.

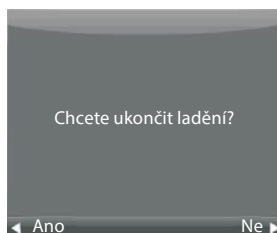

I když ladění přerušíte nebo ukončíte, dosud nalezené programy budou uloženy.

Automatické ladění digitálního satelitního vysílání (DVB-S/S2)

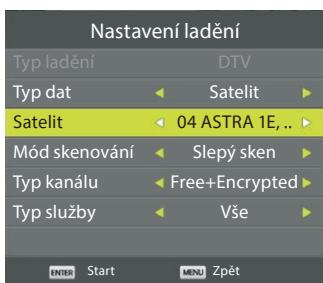

Jako **Typ dat** zvolte **Satelit**. V položce **Satelit** vyberte družici, ze které budete programy přijímat, například ASTRA 1E, 1G, 3A (pozice 23.5° E). V položce **Mód skenování** zvolte, zda má přijímač proladovat celé frekvenční pásmo (volba **Slepý sken**), vyhledat programy na frekvencích předladěných v televizoru nebo načíst transpondéry z tabulky NIT vysílané ze satelitu poskytovatelem (volba **Sít**). Volbou **Typ kanálu** můžete omezit vyhledávání na volné (**Free**), kódované (**Encrypted**) nebo všechny programy. V položce **Typ služby** můžete určit, zda mají být vyhledávány všechny služby (**Vše**) nebo pouze televizní (**DTV**) či rozhlasové programy (**RÁDIO**). Pro zahájení automatického vyhledávání stiskněte tlačítko **ENTER**.

OVLÁDÁNÍ TELEVIZORU

Hlavní ovládací menu televizoru vyvoláte stisknutím tlačítka **MENU**.

CZ

Nabídka Kanál

Pomocí tlačítek **b/B** vyberte v hlavním menu nabídku **KANÁL**.

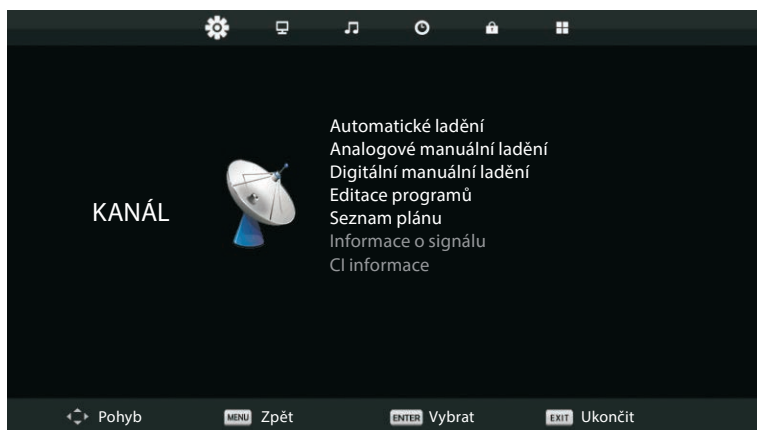

1. Pomocí tlačítek **V/v** zvolte požadovanou funkci.
2. Stisknutím tlačítka **ENTER** vybranou funkci vyvoláte.
3. Pro uložení změn a návrat do předchozí nabídky stiskněte tlačítko **MENU**, pro úplné opuštění menu stiskněte **EXIT**.

Automatické ladění

Automatické ladění je popsáno v kapitole **PRVNÍ INSTALACE**. Bude-li chtít ladit satelitní programy, musí být vstup televizoru přepnutý na satelit (tlačítkem **SOURCE**).

Analogové manuální ladění

Kanál:

Číslo předvolby

Color system:

Barevná norma (AUTO/PAL/SECAM)

Sound System:

Norma zvuku (BG/I/DK/L)

Jemné doladění:

Přesné doladění frekvence kanálu

Vyhledat:

Tlačítka **b/B** spustíte vyhledávání nahoru nebo dolů

Frekvence:

Kmitočet TV kanálu



Digitální manuální ladění

Krokováním pomocí tlačítek b/B nebo přímou volbou tlačítka **0-9** zadejte číslo kanálu televizního multiplexu multiplexu. Pokud byl nalezen signál, na stupnici se zobrazí jeho úroveň. Ladění programů zahájíte tlačítkem **ENTER**. Po chvíli se zobrazí počet nalezených programů.

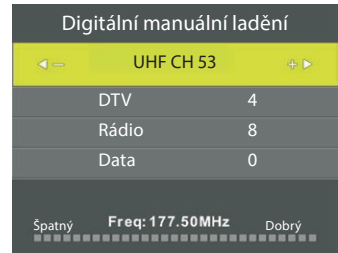

Editace programů

Stiskem tlačítka **V/v** vyberte předvolbu, kterou chcete upravit.

- Červeným tlačítkem předvolbu vymažete.
- Žlutým tlačítkem můžete měnit pořadí programů.
- Modrým tlačítkem nastavíte přeskokování vybraného programu. Při procházení kanálů pomocí tlačítek **CH+/-** bude takto označený kanál vynechán.

Tlačítkem **FAV** přidáte vybranou předvolbu do seznamu oblíbených programů, dalším stisknutím ji ze seznamu odeberete.



Seznam plánu (přehled naprogramovaných událostí)



Novou událost přidáte stisknutím žlutého tlačítka ●. Na obrazovce se objeví tabulka pro upřesnění zadávaných parametrů:

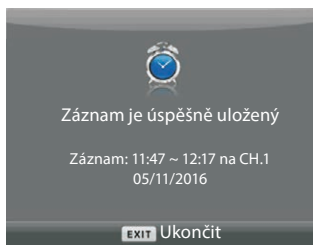
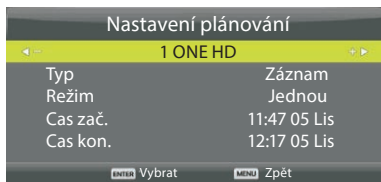

Pokud dojde ke konfliktu nastavených časů, zobrazí se varovné hlášení.

Informace o signálu

V této nabídce lze zobrazit informace o přijímaném signálu. Tato funkce není dostupná při analogovém příjmu.

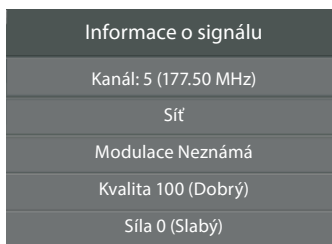

CI informace (vyžaduje vložení CA modulu)

Pomocí této funkce můžete vyvolat informace o vloženém CA modulu a provádět jeho konfiguraci.

Nastavení satelitu

Tato nabídka je přístupná, pokud zvolíte jako zdroj signálu **Satelit**. Můžete zde vybírat, přidávat, mazat a editovat satelity a jejich transpondéry. Z této nabídky lze rovněž spustit automatické ladění jednoho nebo více satelitů nebo transpondérů.

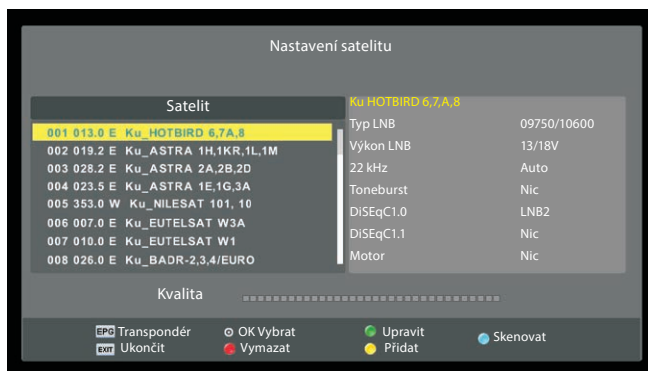

V levé tabulce je přehled předladěných satelitů. Pokud jeden nebo více satelitů označíte tlačítkem **OK**, můžete pak spustit jejich automatické ladění modrým tlačítkem **Skenovat**.

Parametry pro přepínání polarizací a pásem LNC nebo pro přepínání více LNC mezi sebou se nastavují v tabulce vpravo.

CZ

Stisknutím tlačítka **GUIDE** vyvoláte seznam transpondérů vybraného satelitu, kde je pak můžete vybírat, přidávat, mazat a editovat. V tabulce vlevo se zobrazí přehled transpondérů a vpravo lze nastavovat parametry pro přepínání polarizací a pásem LNC nebo pro přepínání více LNC mezi sebou.

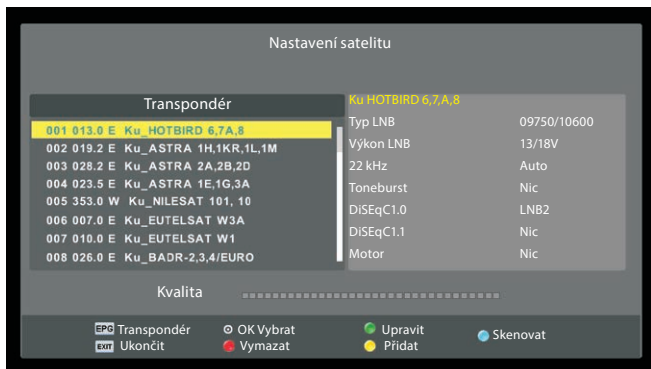

Žlutým tlačítkem **Přidat** můžete transpondéry přidávat a červeným tlačítkem **Smazat** lze transpondéry mazat. Pokud jeden nebo více transpondérů označíte tlačítkem **OK**, můžete spustit jejich automatické ladění modrým tlačítkem **Skenovat**. Na stupnici uprostřed se zobrazuje kvalita signálu vybraného transpondéru.

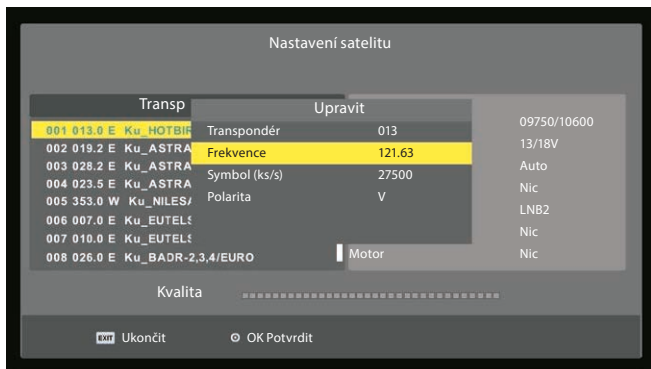

Po stisknutí zeleného tlačítka **Upravit** můžete editovat frekvenci, symbolovou rychlost a polarizaci vybraného transpondéru. Změny uložíte stisknutím tlačítka **OK**.

Nabídka Obraz

Stiskem tlačítka **MENU** zobrazíte hlavní nabídku.

Pomocí tlačítek **b/B** vyberte v hlavním menu položku **OBRAZ**.

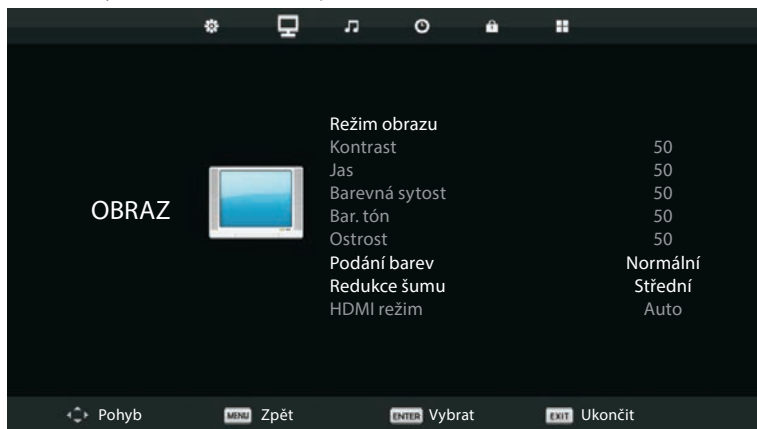

1. Pomocí tlačítek **V/v** vyberte v nabídce **OBRAZ** volbu, kterou chcete nastavit.
2. Stiskněte **ENTER** pro nastavení.
3. Když jste s nastavením hotovi, stiskněte **MENU** pro uložení změn a návrat do předchozí nabídky.

Režim obrazu

Stiskem **V/v** vyberte položku **Režim obrazu** a stiskem **ENTER** vstupte do podnabídky.

V režimu **Uživatelský** můžete upravit hodnotu kontrastu, jasu, sytosti barev ostrosti a barevného tónu.

Tip: Stiskem tlačítka **PMODE** můžete změnit obrazový režim přímo.



Jas/Kontrast/Ostrost/Sytost/Odstín

Stiskem **V/v** vyberte volbu a pomocí tlačítek **b/B** nastavte.

- Jas** Nastavení jasu obrazu.
- Kontrast** Nastavení kontrastu obrazu.
- Ostrost** Nastavení ostrosti obrazu
- Sytost** Nastavení sytosti barev.
- Tón** Nastavení barevného odstínu. Pouze pro signál v NTSC formátu.

Barevná teplota

Změna celkového barevného podání obrazu.

Stiskem \vee/\vee vyberte položku **Podání barev** a pomocí tlačítek b/B vyberte z možností Normální, Teplá a Studená.

- Normální** Vytváří živý a svěží obraz
- Teplá** Obraz je laděn do teplých červených odstínů
- Studená** Obraz je laděn do studených modrých odstínů



Redukce šumu

Umožňuje filtrovat obrazový šum a zvýšit kvalitu obrazu.

Stiskem \vee/\vee vyberte položku **Redukce šumu** a stiskem **ENTER** vstupte do podnabídky.

- Vypnuto** Redukce šumu vypnutá
- Nízká** Nízká míra redukce
- Střední** Střední míra redukce
- Vysoká** Vysoká míra redukce
- Výchozí** Výchozí redukce šumu

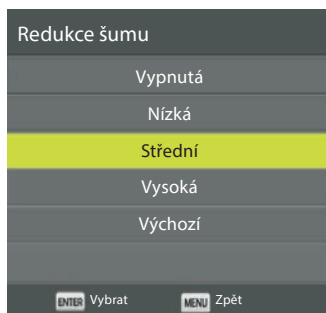

HDMI režim

Stiskem \vee/\vee vyberte položku **HDMI mode** a stiskem **ENTER** vstupte do podnabídky.

Pomocí šipek vyberte požadovaný režim (Auto, Video, PC).

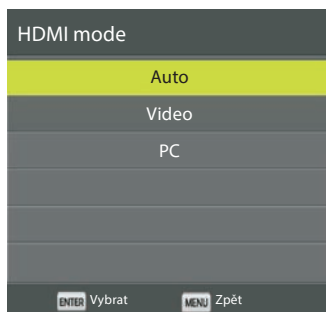

Nabídka Zvuk

Stiskem tlačítka **MENU** zobrazte hlavní nabídku.

Pomocí tlačítek **b/B** vyberte v hlavním menu položku ZVUK a stiskem **ENTER** vstupte do nabídky.

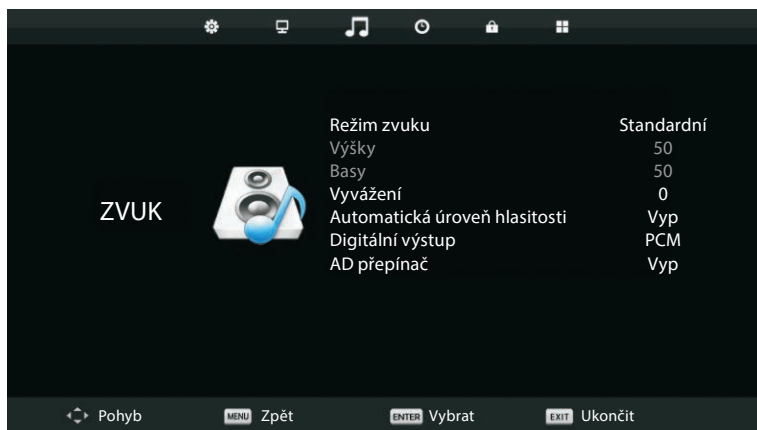

1. Pomocí tlačítek **V/v** vyberte v nabídce ZVUK volbu, kterou chcete nastavit.
2. Stiskněte **ENTER** pro nastavení.
3. Když jste s nastavením hotovi, stiskněte **ENTER** pro uložení změn a návrat do předchozí nabídky.

Režim zvuku

Stiskem **V/v** vyberte položku **Zvukový režim** a stiskem **ENTER** vstupte do podnabídky a pomocí tlačítek **V/v** vyberte požadovaný režim.

V režimu **Uživatelský** můžete nastavit libovolnou úroveň basů a výšek.

Tip: Stiskem tlačítka **S.MODE** můžete změnit zvukový režim přímo.

- | | |
|--------------------|---|
| Standardní | Vyvážený zvuk pro všechna prostředí. |
| Hudba | Zachovává originální zvuk. Vhodné pro hudební pořady. |
| Film | Zdůrazňuje výšky a basy pro bohatý zvukový zážitek. |
| Sport | Zdůrazňuje frekvence hlasového komentáře. |
| Uživatelský | Umožňuje vlastní nastavení zvuku. |



Vyvážení

Stiskem **V/v** vyberte volbu a pomocí tlačítek **b/B** nastavte.

Automatická úroveň hlasitosti

Stiskem **V/v** vyberte volbu a pomocí tlačítek **b/B** vyberte Zap nebo Vyp.

Digitální výstup

Stiskem **V/v** vyberte volbu a pomocí tlačítek **b/B** vyberte Zap / PMC / Vyp.

AD přepínač

Stiskem **V/v** vyberte volbu a pomocí tlačítek **b/B** vyberte Zap nebo Vyp.

Poznámka:

Vyvážení: Tato položka umožňuje nastavit vyvážení levého a pravého reproduktoru tak, aby optimálně odpovídalo vaší poslechové pozici.

Automatická hlasitost: Slouží k omezení rozdílů v hlasitosti mezi jednotlivými kanály.

Nabídka Čas

Stiskem tlačítka **MENU** zobrazte hlavní nabídku.

CZ

Pomocí tlačítek **b/B** vyberte v hlavním menu položku **ČAS** a stiskem **ENTER** vstupte do nabídky.

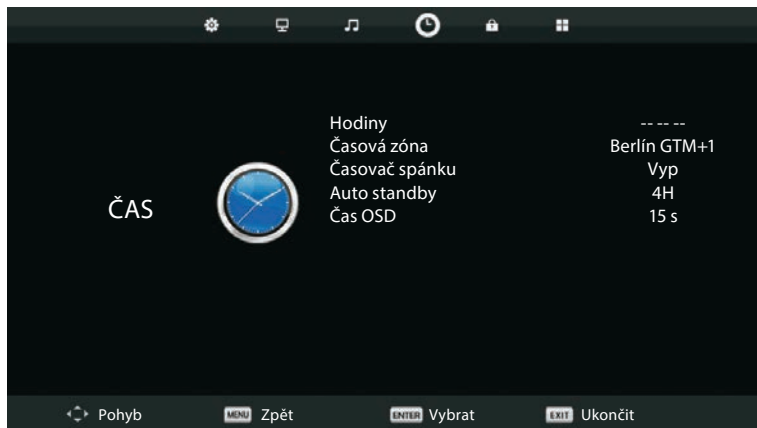

1. Pomocí tlačítek **V/V** vyberte v nabídce **ČAS** volbu, kterou chcete nastavit.
2. Stiskněte **ENTER** pro nastavení.
3. Když jste s nastavením hotovi, stiskněte **ENTER** pro uložení změn a návrat do předchozí nabídky.

Časové pásmo

Stiskem **V/V** vyberte položku **Časová zóna** a stiskem **ENTER** vstupte do podnabídky.

Pomocí tlačítek **V/V/b/B** vyberte časové pásmo.



Časovač spánku

Stiskem **V/V** vyberte položku **Časovač spánku** a stiskem **ENTER** vstupte do podnabídky.

Pomocí tlačítek **V/V** nastavte časovač.

Dostupné volby jsou: Vyp, 10min, 20min, 30min, 60min, 90min, 120min, 180min, 240min.



Automatické vypnutí

Stiskem **V/v** vyberte položku **Auto standby** a stiskem **ENTER** vstupte do podnabídky.

Pomocí tlačítek **V/v** vyberte čas do automatického vypnutí.

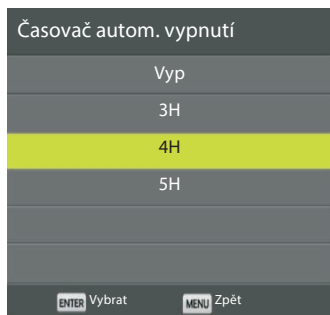

Čas zobrazení OSD

Stiskem **V/v** vyberte položku **Čas OSD** a stiskem **ENTER** vstupte do podnabídky.

Pomocí tlačítek **V/v** vyberte čas zobrazení menu na obrazovce.

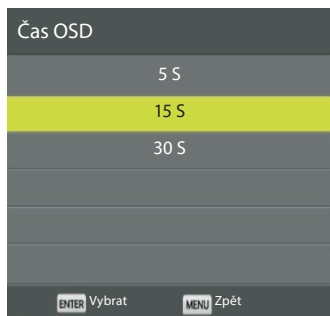

Nabídka Zámek systému

Stiskem tlačítka **MENU** zobrazte hlavní nabídku.

Pomocí tlačítek **b/B** vyberte v hlavním menu položku **ZÁMEK SYSTÉMU** a stiskem **ENTER** vstupte do nabídky.

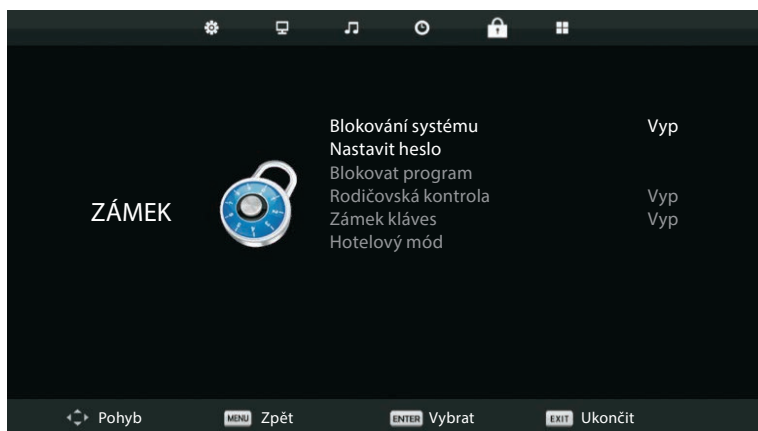

1. Pomocí tlačítek **V/v** vyberte v nabídce **ZÁMEK** volbu, kterou chcete nastavit.
2. Stiskněte **ENTER/ b/B** pro nastavení.
3. Když jste s nastavením hotovi, stiskněte **MENU** pro uložení změn a návrat do předchozí nabídky.

Blokování systému

Stiskem V/v vyberte položku **Blokování systému** a poté stiskněte **ENTER** vstupte do podnabídky. Výchozí heslo je 0000. Pokud zapomenete vámi nastavené heslo, obraťte se na servisní středisko.



Nastavení hesla

Stiskem V/v vyberte položku **Nastavit heslo** a poté stiskněte **ENTER** vstupte do podnabídky umožňující nastavení nového hesla.

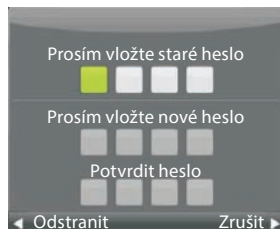

Zámek kanálu

Stiskem V/v vyberte položku **Blokovat program** a stiskem **ENTER** vstupte do podnabídky. Zeleným tlačítkem můžete aktivovat nebo deaktivovat zámek kanálu.



Rodičovská kontrola

Stiskem V/v vyberte položku **Rodičovská kontrola**, stiskem **ENTER** vstupte do podnabídky a vyberte požadovanou úroveň ochrany podle věku dítěte.



Zámek klávesnice

Aktivací této volby můžete zamezit nežádoucímu použití, například dětmi.

Stiskem V/v vyberte položku **Zámek kláves** a pomocí tlačítek b/B vyberte Zap nebo Vyp.

Hotelový režim (vyžaduje podporu hotelového módu)

CZ

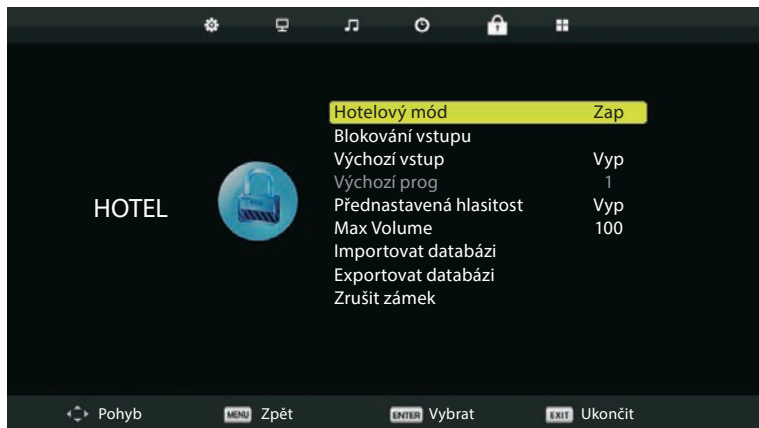

1. Stiskem tlačítek V/v vyberte v nabídce ZÁMEK volbu Hotelový mód.
2. Stiskem **ENTER** vstupte do podnabídky.
3. Když jste s nastavením hotovi, stiskněte **MENU** pro uložení změn a návrat do předchozí nabídky.

Hotelový mód

Pomocí V/v vyberte položku **Hotelový mód** a pomocí tlačítek b/B vyberte Zap nebo Vyp.

Blokování vstupu

Pomocí V/v vyberte položku **Blokování vstupu** a poté stiskněte **ENTER** vstupte do podnabídky.

Výchozí vstup

Pomocí V/v vyberte položku **Výchozí vstup** a poté stiskněte **ENTER** vstupte do podnabídky.

Výchozí program

Pomocí V/v vyberte položku **Výchozí prog** a nastavte pomocí tlačítek b/B.

Maximální hlasitost

Pomocí V/v vyberte položku **Max Volume** a nastavte pomocí tlačítek b/B.

Zrušení zámku

Pomocí V/v vyberte položku **Zrušit zámek** a poté stiskem **ENTER** vymažte dříve provedená nastavení.

Nabídka Možnosti

Stiskem tlačítka **MENU** zobrazte hlavní nabídku.

Pomocí tlačítek **b/B** vyberte v hlavním menu položku **MOŽNOSTI**.



1. Pomocí tlačítek **V/v** vyberte v nabídce **MOŽNOSTI** volbu, kterou chcete nastavit.
2. Stiskněte **ENTER** pro nastavení.
3. Když jste s nastavením hotovi, stiskněte **ENTER** pro uložení změn a návrat do předchozí nabídky.

Jazyk OSD menu

Stiskem **V/v** vyberte položku **Jazyk** a pomocí tlačítek **V/v/b/B** vyberte požadovaný jazyk. Jako výchozí jazyk menu je nastavena angličtina.



Jazyk teletextu

Stiskem **V/v** vyberte položku **TT jazyky** a pomocí tlačítek **V/v/b/B** vyberte požadovanou skupinu jazyků pro zobrazení teletextu.



Jazyky zvuku

Stiskem **V/v** vyberte položku **Jazyky pro zvuk** a stiskem tlačítka **ENTER** vstupte do podnabídky.

Pomocí tlačítek **V/v/b/B** vyberte Primární jazyk zvuku a Sekundární jazyk zvuku.



Jazyky titulků

Stiskem **V/v** vyberte položku **Jazyky pro titulky** a stiskem tlačítka **ENTER** vstupte do podnabídky.

Pomocí tlačítek **V/v/b/B** vyberte Primární a Sekundární jazyk titulků.



Souborový systém PVR

Stiskem **V/v** vyberte položku **Souborový systém PVR** a stiskem tlačítka **ENTER** vstupte do podnabídky.

Stiskem **V/v** vyberte **Kontrola souborového systému PVR** a stiskem tlačítka **ENTER** spustíte. Provede se kontrola rychlosti USB.

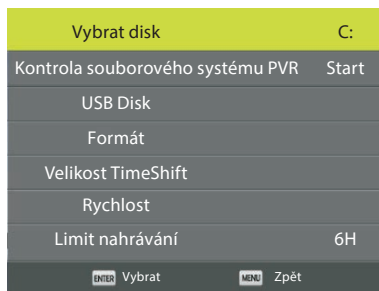

Poměr stran

Stiskem **V/v** vyberte položku **Poměr stran** a stiskem tlačítka **ENTER** vstupte do podnabídky.

Stiskem **V/v** vyberte poměr stran.

Dostupná nastavení jsou: Auto, 4:3,16:9, Zoom1, Zoom2.



Usnadnění pro sluchově postižené

Stiskem V/v vyberte položku **Zhoršený poslech** a stiskem tlačítka **ENTER** vyberte Zap nebo Vyp.

Modrá obrazovka

Stiskem V/v vyberte položku **Zhoršený poslech** a stiskem tlačítka **ENTER** vyberte Zap nebo Vyp.
Modrá obrazovka

Prvotní instalace

Stiskem V/v vyberte **První instalace** a spusťte instalaci stiskem tlačítka **ENTER**.

Obnovení výchozích nastavení z výroby

Stiskem V/v vyberte položku **Obnov vých. nast. výr.** a stiskem tlačítka **ENTER** vstupte do podnabídky.

Aktualizace software(USB)

Stiskem V/v vyberte položku **Aktualizace software(USB)**, do USB portu připojte USB paměťové zařízení s aktualizacím souborem stiskem tlačítka **ENTER** spusťte aktualizaci.

Nabídka Obrazovka

Stiskem tlačítka **MENU** zobrazte hlavní nabídku.

Pomocí tlačítek \square/B vyberte v hlavní menu položku OBRAZOVKA.

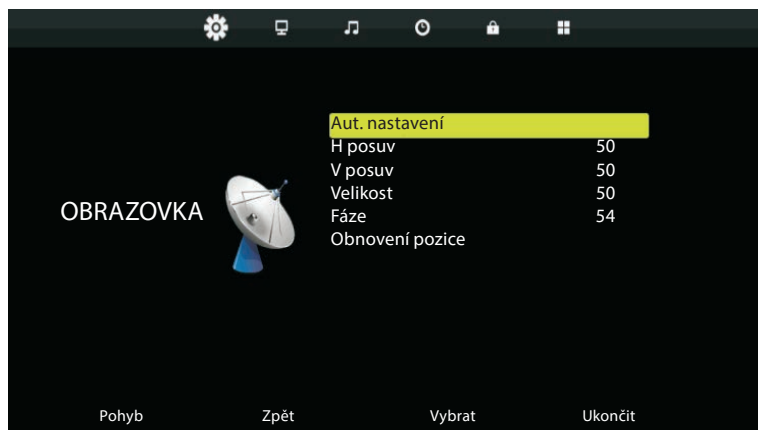

1. Pomocí tlačítek V/v vyberte v nabídce OBRAZOVKA volbu, kterou chcete nastavit.
2. Stiskněte **ENTER** pro nastavení.
3. Když jste s nastavením hotovi, stiskněte **ENTER** pro uložení změn a návrat do předchozí nabídky.

Aut. nastavení

Stiskem **ENTER** spusťte automatické nastavení horizontální a vertikální pozice, velikosti a fáze obrazu.

H posuv

Nastavení horizontální pozice obrazu.

Stiskem V/v vyberte položku **H posuv** a stiskem tlačítka **ENTER** vstupte do podnabídky.

V posuv

Nastavení vertikální pozice obrazu.

Stiskem ∇/\vee vyberte položku **V posuv** a stiskem tlačítka **ENTER** vstupte do podnabídky.

Velikost

Nastavení rozměru zobrazení

Stiskem ∇/\vee vyberte položku **Velikost** a stiskem tlačítka **ENTER** vstupte do podnabídky.

Fáze

Nastavení horizontální frekvence obrazu

Stiskem ∇/\vee vyberte položku **Fáze** a stiskem tlačítka **ENTER** vstupte do podnabídky.

Obnovení pozice

Stiskem ∇/\vee vyberte položku **Obnovení pozice** a stiskem tlačítka **ENTER** obnovte výchozí nastavení pozice obrazu.

OVLÁDÁNÍ MÉDIÍ

Poznámka:

- Před ovládáním nabídky **Media** připojte k televizoru USB zařízení a tlačítkem **INPUT** přepněte vstup televizoru na **Media**.

Pomocí tlačítek ∇/\vee vyberte v nabídce vstupních zdrojů **Media** a stiskem **ENTER** vstupte do nabídky.



Stiskem tlačítka b/B vyberte volbu, kterou chcete v menu **Media** nastavit, a potvrďte stiskem **ENTER**.

Nabídka Foto

CZ

Pomocí tlačítek **b/B** vyberte z nabídky volbu **Foto** a vstupte stiskem **ENTER**.
Stiskem tlačítka **EXIT** se vraťte do předchozí nabídky a opusťte aktuální menu.



Pomocí tlačítek **b/B** vyberte z nabídky soubor, který chcete zobrazit, a stiskem tlačítka **u** jej zobrazte.
Při zvýraznění požadovaného souboru se vpravo zobrazí informace o souboru a ve středu obrazovky se zobrazí náhled obrázku.

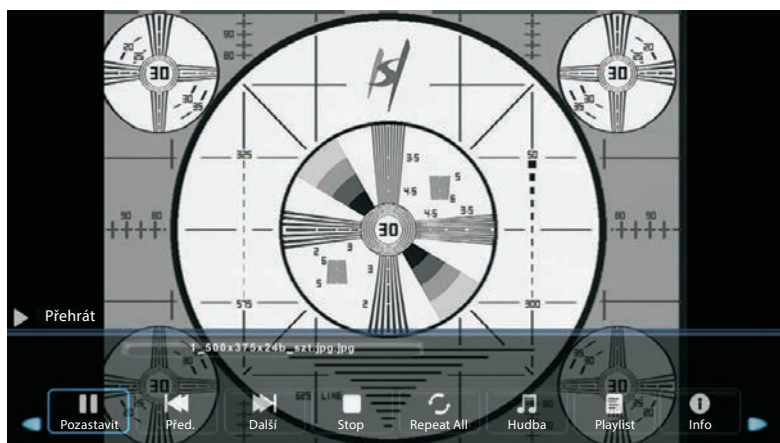

Nabídka Hudba

Pomocí tlačítek **b/B** vyberte z nabídky volbu **Hudba** a vstupte stiskem **ENTER**. Stiskem tlačítka **EXIT** se vraťte do předchozí nabídky a opusťte aktuální menu.

CZ



Pomocí tlačítek **b/B** vyberte disk, který chcete přehrát, a stiskem **ENTER** spusťte reprodukci. Chcete-li se vrátit do předchozí nabídky, vyberte pomocí tlačítek **b/B** volbu **Zpět**.



Nabídka Film

CZ

Pomocí tlačítek **b/B** vyberte z nabídky volbu **Film** a vstupte stiskem **ENTER**.
Stiskem tlačítka **EXIT** se vraťte do předchozí nabídky a opusťte aktuální menu.



Pomocí tlačítek **b/B** vyberte disk a vstupte stiskem **ENTER**.

Stiskem tlačítka **u** přehrajte vybraný film.

Stiskem tlačítka **DISPLAY** zobrazte ve spodní části obrazovky ovládací menu, vyberte tlačítko požadované funkce a stiskem **ENTER** povel proveďte.

Stiskem tlačítka **EXIT** se vraťte do předchozí nabídky a opusťte aktuální menu.

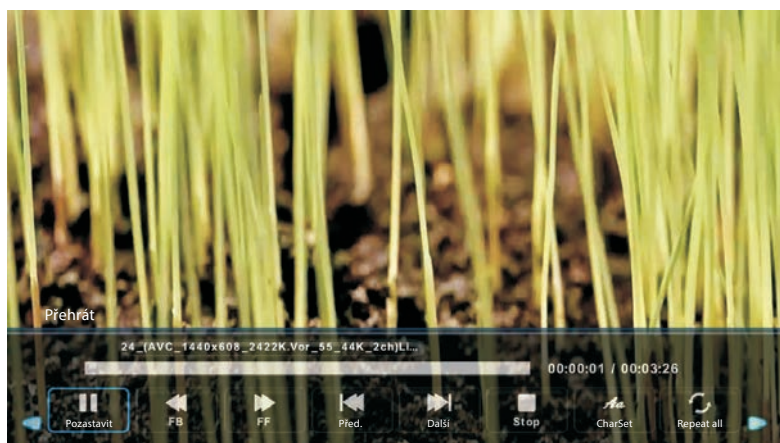

Nabídka Text

Pomocí tlačítek b/B vyberte z nabídky volbu **Text** a vstupte stiskem **ENTER**.
Stiskem tlačítka **EXIT** se vraťte do předchozí nabídky a opusťte aktuální menu.

CZ



Pomocí tlačítek b/B vyberte disk a vstupte stiskem **ENTER**.
Pomocí tlačítek b/B vyberte volbu návratu do předchozího menu.

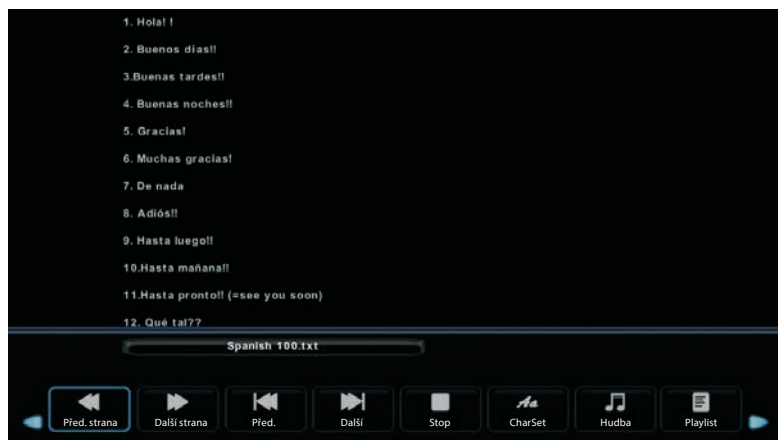

ODSTRAŇOVÁNÍ POTÍŽÍ

CZ

Problém	Řešení
Žádné napájení	<ul style="list-style-type: none"> Zkontrolujte, zda je vidlice napájecí šňůry zapojena do elektrické zásuvky. Televizor odpojte od napájení, vyčkejte cca 60 vteřin a poté jej znovu zapojte a zapněte.
Špatný příjem signálu	<ul style="list-style-type: none"> Vysoké budovy nebo kopce v okolí mohou způsobovat odrazy signálu analogového vysílání a duchy obrazu. Kvalitu obrazu můžete zlepšit změnou orientace antény. Pokud používáte pokojovou anténu, může být příjem za určitých podmínek ztížen. Zkuste příjem zlepšit změnou orientace antény. Pokud se obraz nezlepší, použijte venkovní anténu.
Žádný obraz	<ul style="list-style-type: none"> Zkontroluje, že je k televizoru řádně připojena anténa. Zkuste vybrat jiný kanál a ověřte, zda není problém mimo váš přijímač.
Obraz je v pořádku, ale beze zvuku	<ul style="list-style-type: none"> Zvyšte hlasitost. Zkontrolujte, zda není vypnutý zvuk televizoru. Opětovným stiskem tlačítka vypnutí zvuku obnovte původní hlasitost.
Zvuk je v pořádku, ale žádný obraz nebo chybné barvy	<ul style="list-style-type: none"> Zvyšte kontrast a jas obrazu.
Sněžení v obraze, šum nebo zasekávající se obraz	<ul style="list-style-type: none"> Zkontroluje řádné připojení antény.
Rušivé vodorovné pruhy přes obraz	<ul style="list-style-type: none"> Rušení způsobované elektrickými spotřebiči, jakou jsou vysoušeče vlasů nebo vysavače. Vypněte tyto spotřebiče používané v blízkosti televizoru.
Televizor nereaguje na povely dálkového ovladače	<ul style="list-style-type: none"> Dálkový ovladač namířte na senzor dálkového ovládání na televizoru. Odstraňte překážky mezi dálkovým ovladačem a senzorem na televizoru. Zkontrolujte, zda nejsou vybité baterie v dálkovém ovladači.
Žádný obraz v PC režimu	<ul style="list-style-type: none"> Zkontrolujte řádné připojení video kabelu k VGA konektoru. Zkontrolujte, zda je formát obrazu z PC kompatibilní s tímto televizorem.
Vertikální chvění (v PC režimu)	<ul style="list-style-type: none"> Upravte zobrazovací frekvenci obrazu z PC.
Příliš světlý nebo tmavý obraz v PC režimu	<ul style="list-style-type: none"> V menu upravte jas a kontrast obrazu.

Pokud výše uvedené pokyny nepomohou problém odstranit, odpojte televizor na cca 60 vteřin od napájení a poté jej znovu zapojte. Pokud potíže přetrvávají, obraťte se na kvalifikovaný servis. Nepokoušejte se přístroj opravit vlastními silami.

Nenechávejte na televizoru dlouhodobě zobrazený statický obraz (pauza videa, zobrazení menu apod.). Mohlo by dojít k trvalému vypálení statického obrazu a poškození displeje.

TECHNICKÝ LIST

CZ

MODEL	20 H01T2S2	22 F01T2S2	24 H01T2S2	32 H01T2S2	43 F01T2S2	50 F01T2S2
Obrazovka						
Úhlopříčka	20" (51 cm)	22" (56 cm)	24" (61 cm)	32" (81cm)	43" (109 cm)	5" (125 cm)
Poměr stran	16:09	16:09	16:09	16:09	16:09	16:09
Rozlišení	1366*768	1920*1080	1366*768	1366*768	1920*1080	1920*1080
Dynamický kontrast	1000:1	1000:1	1000:1	1000:1	5000:1	5000:1
Tuner						
Digitální tuner	DVB-T, T2 H265 MPEG2/4 HD DVB-T MPEG2/4	DVB-T, T2 H265 MPEG2/4 HD DVB-T MPEG2/4	DVB-T, T2 H265 MPEG2/4 HD DVB-T MPEG2/4	DVB-T, T2 H265 MPEG2/4 HD DVB-T MPEG2/4	DVB-T, T2 H265 MPEG2/4 HD DVB-T MPEG2/4	DVB-T, T2 H265 MPEG2/4 HD DVB-T MPEG2/4
Satelitní tuner	DVB-S2	DVB-S2	DVB-S2	DVB-S2	DVB-S2	DVB-S2
Programový průvodce EPG	ANO	ANO	ANO	ANO	ANO	ANO
PVR nahrávání na USB	ANO	ANO	ANO	ANO	ANO	ANO
Funkce Timeshift (časový posun)	ANO	ANO	ANO	ANO	ANO	ANO
Seznam kanálů	ANO	ANO	ANO	ANO	ANO	ANO
Video systém	DVB-T2 PAL SECAM	DVB-T2 PAL SECAM	DVB-T2 PAL SECAM	DVB-T2 PAL SECAM	DVB-T2 PAL SECAM	DVB-T2 PAL SECAM
Obraz						
Progressive Scan	ano	ano	ano	ano	ano	ano
Hřebový filtr	ano	ano	ano	ano	ano	ano
Redukce šumu	ano	ano	ano	ano	ano	ano
OSD menu	ano	ano	ano	ano	ano	ano
Zvuk						
Zvukový výkon	2x5	2x5	2x5	2x10	2x10	2x10
Korekce zvuku	Ekvalizér	Ekvalizér	Ekvalizér	Ekvalizér	Ekvalizér	Ekvalizér
Stereo zvuk	NICAM	NICAM	NICAM	NICAM	NICAM	NICAM
Konektivita						
USB	1	1	1	1	1	1
Podporované formáty	Viz samostatná tabulka					
HDMI	1	1	1	3	3	3
SCART	1	1	1	1	1	1
Komponentní YPbPr	1	1	1	1	1	1
VGA (D-Sub5 pin)	1	1	1	1	1	1
PC Audio vstup	1	1	1	1	1	1

Sluchátkový výstup	1	1	1	1	1	1
RF IN	1	1	1	1	1	1
CI slot	CI +	CI +	CI +	CI +	CI +	CI +
Obecné specifikace						
Rodičovský zámek	ano	ano	ano	ano	ano	ano
Napájení						
Max. příkon	36	36	36	56	80	135
Příkon v pohotovostním režimu	≤0,5 W	≤0,5 W	≤0,5 W	≤0,5 W	≤0,5 W	≤0,5 W
Příkon ve vypnutém stavu	≤0,5 W	≤0,5 W	≤0,5 W	≤0,5 W	≤0,5 W	≤0,5 W
Energetická třída	A	A	A	A++	A	A
Hlavní vypínač napájení	ne	ne	ne	ne	ne	ne
Rozměry a hmotnost						
Rozměry přístroje se stojanem (š × v × h) mm	462 × 305 × 165	509,5 × 307 × 75	564 × 371 × 176	740 × 470 × 210	965 × 600 × 250	1132 × 695 × 240
Rozměry přístroje bez stojanu (š × v × h) mm	462 × 305 × 165	509,5 × 307 × 75	564 × 350 × 90	740 × 450 × 90	965 × 570 × 90	1132 × 675 × 90
Hmotnost (kg)	1,8	2	3,57	6,1	8,5	18
Závěsná na stěnu	VESA 100X100	VESA 100X100	VESA 100X100	VESA 100X100	VESA 200X200	VESA 200X200

Podporované formáty

Medium	Typ souboru	Video	Audio	Max. Hodnoty		
FILM	.mpg	MPEG-1, MPEG-2	MP3	Rozlišení: 1920×1080		
			AAC	Datová rychlost: 40 Mbps		
	.avi	Xvid, MJPEG	PMC	Rozlišení: 1920×1080		
	.ts	MPEG-4 SP/ASP, H.263/H.264		Datová rychlost: 20 Mbps		
		MPEG-2, H.264, HEVC				
	.mov, .mkv	MPEG-4 SP/ASP, H.263/H.264, HEVC				
		.dat			MPEG-1	
	.mp4	MPEG-4 SP/ASP, H.263/H.264, HEVC			Rozlišení: 720×576	
		MPEG-1, MPEG-2			Datová rychlost: 40 Mbps	
		.vob			MPEG-2	
RV30/RV40		COOK, MP2			Rozlišení: 1920×1080	
HUDBA	.mp3	--			MP3	Vzorkovací frekvence: 8K~48KHz
						Bitrate: 32K~320Kbps
			Kanály: Mono/Stereo			
	.m4a/.aac	--	AAC	Vzorkovací frekvence: 16K~48KHz		
				Bitrate: 32K~442Kbps		
				Kanály: Mono/Stereo		
FOTO	.jpg/	Progressive JPEG		Rozlišení: 1024×768		
	.jpeg	Baseline JPEG		Rozlišení: 15360×8640		
	.bmp	BMP		Rozlišení: 9600×6400		
				Pixel.hĺoubka: 1/4/8/16/24/32 bpp		
	.png	Non-Interlaced		Rozlišení: 9600×6400		
Interlaced			Rozlišení: 1280×800			
TITULKY	.srt	SubRip		Pouze SubViewer 1.0 & 2.0		
	.ssa/.ass	SubStation Alpha				
	.smi	SAMI				
	.sub	SubViewer, MicroDVD, DVDSubtitleSystem, SubIdx(VobSub)				
	.txt	TMPlayer				

VYUŽITÍ A LIKVIDACE ODPADU

CZ

Balící papír a vlnitá lepenka – odevzdat do sběrných surovin. Přebalová folie, PE sáčky, plastové díly – do sběrných kontejnerů na plasty.

LIKVIDACE VÝROBKU PO UKONČENÍ ŽIVOTNOSTI

Likvidace použitých elektrických a elektronických zařízení (platí v členských zemích EU a dalších evropských zemích se zavedeným systémem třídění odpadu)

Vyobrazený symbol na produktu nebo na obalu znamená, že s produktem by nemělo být nakládáno jako s domovním odpadem. Produkt odevzdejte na místo určené pro recyklaci elektrických a elektronických zařízení. Správnou likvidací produktu zabráníte negativním vlivům na lidské zdraví a životní prostředí. Recyklace materiálů přispívá k ochraně přírodních zdrojů. Více informací o recyklaci tohoto produktu Vám poskytne obecní úřad, organizace pro zpracování domovního odpadu nebo prodejní místo, kde jste produkt zakoupili.

Tento výrobek splňuje požadavky směrnic EU o elektromagnetické kompatibilitě a elektrické bezpečnosti.



08/05



Návod k obsluze je k dispozici na webových stránkách www.ecg.cz

Změna textu a technických parametrů vyhrazena.

 **ENERG** Y UJA
енергия · ενεργεια IE IA

ECG 20H01T2S2

A++
A+
A
B
C
D
E

A

ENERGIA · ЕНЕРГИЯ
ΕΝΕΡΓΕΙΑ · ENERGIJA
ENERGY · ENERGIE
ENERGI

 **18**
Watt

27
kWh/annum

51
cm  **20**
inch

2010/1062 - 2017

 **ENERG** Y UJA
енергия · ενεργεια IE IA

ECG 22F01T2S2

A++
A+
A
B
C
D
E

A

ENERGIA · ЕНЕРГИЯ
ΕΝΕΡΓΕΙΑ · ENERGIJA
ENERGY · ENERGIE
ENERGI

 **23**
Watt

33
kWh/annum

56
cm  **22**
inch

2010/1062 - 2017

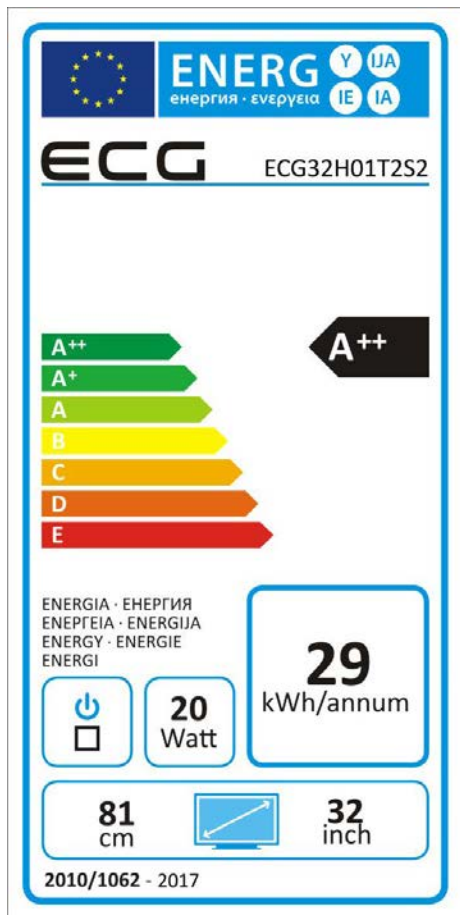
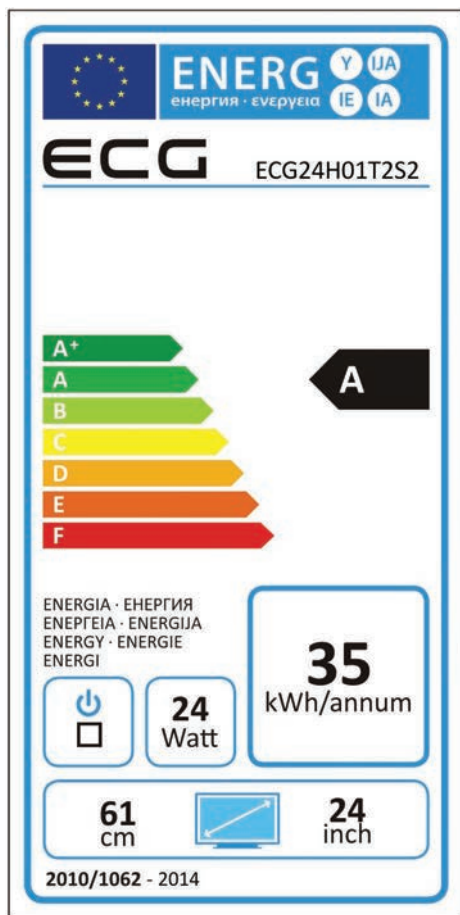

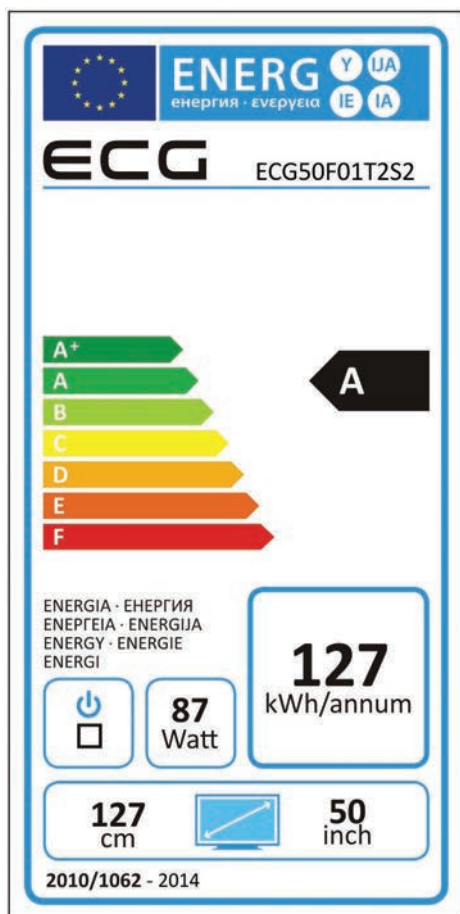
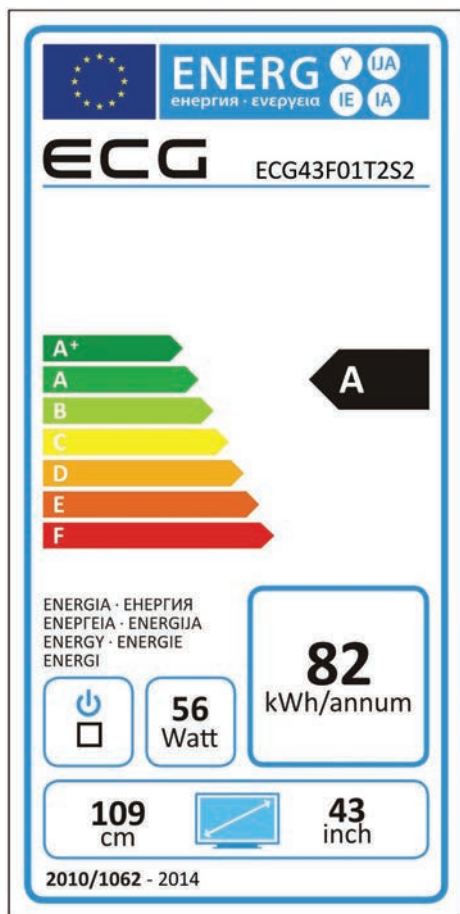

OBSAH

NA ÚVOD	42
INŠTALÁCIA A ZAPOJENIE TELEVÍZORA.....	42
Inštrukcie pre zostavenie stojančeka	42
Umiestnenie televízora	42
Pripojenie antény a napájania	42
POPIS	43
Tlačidlá televízora a rozhrania	43
Schéma pripojenia externých zariadení	45
PRVOTNÁ INŠTALÁCIA	46
OVLÁDANIE TELEVÍZORA	49
Ponuka Kanál	49
Editácia programov	50
Zoznam plánu (prehľad naprogramovaných udalostí).....	50
Informácie o signáli	51
Informácie o CI (vyžaduje sa vloženie CA modulu).....	51
Nastavenie satelitu.....	51
Ponuka Obraz	53
Ponuka Zvuk.....	55
Ponuka Zámok systému.....	57
Hotelový režim (vyžaduje podporu hotelového režimu).....	59
Ponuka Nastavenia	60
Ponuka Obrazovka	62
OVLÁDANIE MÉDIÍ	63
Ponuka Fotografie.....	64
Ponuka Hudba.....	65
Ponuka Film.....	66
Ponuka Text	67
ODSTRANOVANIE ŤAŽKOSTÍ.....	68
TECHNICKÝ LIST	69

BEZPEČNOSTNÉ POKYNY

Čítajte pozorne a uschovajte na budúcu potrebu!

Varovanie: Bezpečnostné opatrenia a pokyny uvedené v tomto návode nezahŕňajú všetky možné podmienky a situácie, ku ktorým môže dôjsť. Používateľ musí pochopiť, že faktorom, ktorý nie je možné zabudovať do žiadneho z výrobkov, je zdravý rozum, opatrnosť a starostlivosť. Tieto faktory teda musia byť zaistené používateľom/používateľmi používajúcimi a obsluhujúcimi toto zariadenie. Ne zodpovedáme za škody spôsobené počas prepravy, nesprávnym používaním, kolísaním napätia alebo zmenou či úpravou akejkolvek časti zariadenia.

Aby nedošlo k vzniku požiaru alebo k úrazu elektrickým prúdom, mali by sa pri používaní elektrických zariadení vždy dodržiavať základné opatrenia, vrátane týchto:

SK

	POZOR RIZIKO ÚRAZU ELEKTRICKÝM PRÚDOM NEOTVÁRAŤ	
AK CHCETE ZNÍŽIŤ RIZIKO ÚRAZU ELEKTRICKÝM PRÚDOM, NEOTVÁRAJTE KRYT ALEBO ZADNÝ PANEL PRÍSTROJA. VNÚTRI NIE SÚ ŽIADNE KOMPONENTY, KTORÉ BY MOHOL POUŽÍVATEĽ SÁM OPRAVIŤ. VŽDY SA OBRÁŤTE NA VÝSKOLENÝCH ZAMESTNANCOV SERVISU.		



Symbol blesku so šípkou v rovnoramennom trojuholníku má varovať používateľa pred neizolovaným „nebezpečným napätím“ vnútri prístroja, ktoré môže byť dostatočne vysoké, aby osobám spôsobilo úraz elektrickým prúdom.



Výkričník v rovnostrannom trojuholníku má informovať používateľa o tom, že sa v literatúre priloženej k prístroju nachádza veľa dôležitých pokynov pre jeho prevádzku a údržbu (prípadne servis).

1. Prečítajte si pozorne všetky inštrukcie.
2. Inštrukcie uložte pre nahládnutie v budúcnosti.
3. Venujte pozornosť upozorneniam v príručke.
4. Dodržujte všetky pokyny.
5. Nepoužívajte zariadenie v blízkosti vody.
6. Čistite výhradne suchou handričkou.
7. Neblokujte vetracie otvory. Umiestnite v súlade s pokynmi výrobcu.
8. Neinštalujte v blízkosti zdrojov tepla, ako sú radiátory, vykurovacie telesá, pece, alebo iných spotrebičov (vrátane zosilňovačov) produkujúcich teplo.
9. Neobchádzajte bezpečnostné funkcie uzemnenej zásuvky. Vidlica napájacieho kábla je vybavená dvoma kolíkmi a jedným uzemňovacím kontaktom zaisťujúcim vašu bezpečnosť. Ak vaša zásuvka nezodpovedá vidlici napájacieho kábla tohto televízora, požiadajte elektrikára o výmenu zastaranej zásuvky.
10. Chráňte napájací kábel, nešliapte po ňom, zabráňte jeho stlačeniu, a to najmä v blízkosti vidlice a miesta, kde vystupuje z prístroja.
11. Používajte iba príslušenstvo a doplnky odporúčané výrobcom.
12. Počas búrky alebo v prípade, že nebudete prístroj dlho používať, odpojte napájací kábel prístroja od zásuvky.
13. Všetky opravy zverte kvalifikovaným pracovníkom servisu. Prístroj vyžaduje servis, ak je akýmkoľvek spôsobom poškodený. Napríklad, keď je poškodený napájací kábel alebo zástrčka, do prístroja sa dostala tekutina alebo doň vnikol cudzí predmet, bol vystavený dažďu alebo vlhku, došlo k jeho pádu alebo nefunguje obvyklým spôsobom.

14. Zásuvka, ku ktorej je televízor pripojený, slúži na odpojenie prístroja od siete a musí byť za všetkých okolností ľahko prístupná.
15. Vetracie otvory nesmú byť zakryté takými predmetmi ako noviny, obrusy, záclony atď., pretože tým sa zabraňuje nutnému vetraniu.
16. Na prístroj nestavajte zdroje otvoreného ohňa, ako napr. horiace sviečky.
17. Dbajte na ekologickú likvidáciu batérií.
18. Prístroj je určený na prevádzku v miernej klíme.
19. Zabráňte kvapkaniu vody na prístroj a jej vniknutiu do prístroja. Na prístroj nestavajte žiadne predmety naplnené tekutinou, ako napr. vázy s kvetinami.
20. Elektrostatický výboj môže spôsobiť zlyhanie funkcie. Funkciu zariadenia je možné manuálne obnoviť vypnutím napájania a jeho opätovným zapnutím.

**VAROVANIE:**

Nevystavujte prístroj dažďu alebo vlhkosti, znížite tak riziko požiaru alebo úrazu elektrickým prúdom.

**VAROVANIE:**

Batérie chráňte pred pôsobením vysokých teplôt, napríklad na priamom slnku. Batérie nevhadzujte do ohňa.



Tento symbol znamená, že ide o prístroj v druhej ochrannej triede, s dvojitou izoláciou medzi nebezpečným sieťovým napätím a používateľsky prístupnými časťami. Pri servise používajte výhradne identické náhradné diely.

Varovanie

Tento televízny prijímač využíva pri svojej prevádzke vysoké napätie. Neodnímajte zadný kryt prístroja. Všetok servis zverte kvalifikovaným pracovníkom.

Upozornenie

Dajte pozor, aby sa napájací kábel nezachytil pod televízorom.

Varovanie

Nevystavujte prístroj dažďu alebo vlhkosti, znížite tak riziko požiaru alebo úrazu elektrickým prúdom.

Upozornenie

O televízor sa neopierajte, nenakláňajte ho a nestrkajte doň. Zvláštnu pozornosť venujte prítomnosti detí. Pád prístroja môže spôsobiť vážne zranenie.

Varovanie

Zabráňte vniknutiu cudzích predmetov do vetracích otvorov prístroja. Televízor chráňte pred poliatím akýmkoľvek tekutinami.

Upozornenie

Televízor nestavajte na nestabilné vozíky, stojany, police alebo stolčeky. Pád môže spôsobiť poškodenie prístroja alebo zranenie osôb.

Upozornenie

Nezakrývajte ventilačné otvory v zadnom kryte prístroja. Dostatočná ventilácia je nutná na správnu funkciu elektrických komponentov.

Upozornenie

Ak je televízor umiestnený do priehradky obývacej steny alebo iného uzavretého priestoru, je nutné dodržať minimálne vzdialenosti. Prehrievanie môže skrátiť životnosť prístroja a môže byť taktiež nebezpečné.

Upozornenie

Ak nebudete televízor dlhšie používať, odporúčame odpojiť napájací kábel od elektrickej zásuvky.

NA ÚVOD

Ďakujeme, že ste si kúpili tento televízor. Aby ste už od samého počiatku mohli naplno využívať prednosti tohto prístroja, prečítajte si pozorne túto príručku a uložte ju na príhodné miesto pre jednoduché nahliadnutie v budúcnosti.

POZOR

Nikdy nemanipulujte so žiadnymi internými komponentmi prístroja a nevykonávajte žiadne nastavenia, ktoré nie sú popísané v tejto príručke. LED televízory používajú vysoké napätie. Keď čistíte prach alebo kvapôčky z displeja alebo skrine prístroja, mali by ste najprv vytriahnuť napájací kábel zo zásuvky a potom utrieť prístroj suchou handričkou. Pri búrke odpojte napájací kábel a anténu, aby nedošlo k poškodeniu televízora. Všetky opravy zverte kvalifikovanému servisu.

SK

INŠTALÁCIA A ZAPOJENIE TELEVÍZORA

Inštrukcie pre zostavenie stojančeka

1. Otvorte kartónovú škatuľu a vyberte televízor, príslušenstvo a stojanček (iba niektoré modely).
2. Televízor položte na rovný povrch obrazovkou smerom dole. Na ochranu displeja pred poškodením použite deku alebo inú mäkkú látku.
3. Nasaďte stojanček do držiaka a dotiahnite pevne pomocou priložených skrutiek.
4. Zostavenie je týmto dokončené.

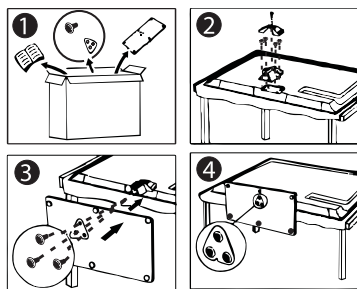

Umiestnenie televízora

- Televízor umiestnite v miestnosti tak, aby na obrazovku nedopadalo priame slnečné svetlo.
- Úplná tma alebo odrazy na obrazovke môžu spôsobovať únavu zraku. Pre pohodlné sledovanie sa odporúča mäkké nepriame osvetlenie.
- Medzi prístrojom a stenou ponechajte dostatok priestoru, umožňujúceho cirkuláciu vzduchu.
- Vyvarujte sa príliš horúcich miest, aby nedošlo k prípadnému poškodeniu skrinky prístroja alebo predčasnému starnutiu komponentov.
- Nezakrývajte ventilačné otvory televízora.

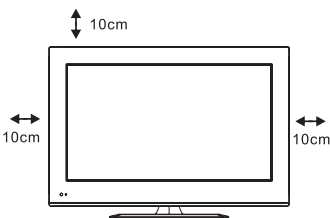

Pripojenie antény a napájania

1. Kábel antény pripojte k anténovému konektoru na zadnej strane televízora.
2. Vidlicu napájacieho kábla zapojte do elektrickej zásuvky.
3. Televízor zapnite.

Stlačte vypínač na televízore. Indikačná kontrolka sa rozsvieti zeleno. Keď je TV v pohotovostnom režime (červený svit kontrolky), môžete televízor zapnúť stlačením tlačidla na diaľkovom ovládači.

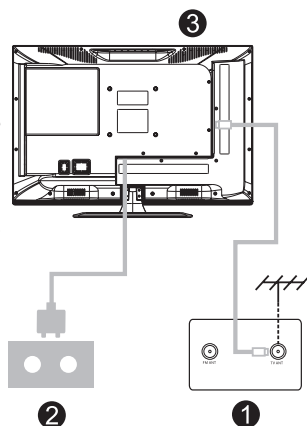

POPIS

Tlačidlá televízora a rozhrania

SK

Tlačidlá na TV

Poznámka: Nasledujúci popis predstavuje iba funkčnú schému. Skutočná pozícia a usporiadanie sa môže na rôznych modeloch líšiť.

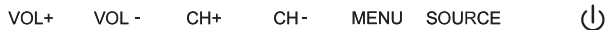

- 1 : Zapnutie/vypnutie napájania
- SOURCE** : Volba externého zdroja signálu
- MENU** : Zobrazenie hlavnej ponuky a potvrdenie vybraných položiek
- CH+/-** : Volba kanálu
- VOL +/-** : Nastavenie hlasitosti



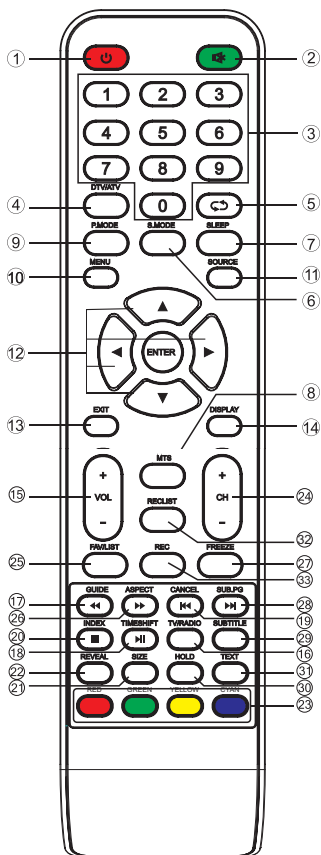







Tlačidlá diaľkového ovládača

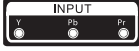

- 1 1 : Zapnutie TV alebo vypnutie do pohotovostného režimu.
- 2 %: Vypnutie alebo zapnutie zvukového výstupu.
- 3 **NUMERICKÉ TLAČIDLÁ**: Priame zadanie kanálu.
- 4 **DTV/AV**: Prepínanie medzi analógovou a digitálnou TV.
- 5 ↻: Návrat k naposledy sledovanému kanálu.
- 6 **S.MODE**: Prepínanie medzi rôznymi nastaveniami zvuku.
- 7 **SLEEP**: Nastavenie času do automatického vypnutia
- 8 **MTS**: Volba zvuku.
- 9 **P.MODE**: Prepínanie medzi rôznymi nastaveniami obrazu.
- 10 **MENU**: Zobrazenie hlavného menu na obrazovke.
- 11 **SOURCE**: Zobrazenie dostupných videozdrojov a ich výber.
- 12 **ŠÍPKY**: Pohyb po menu. / **ENTER**: Potvrdenie výberu.
- 13 **EXIT**: Návrat do predchádzajúceho menu alebo opustenie menu.
- 14 **DISPLAY**: Zobrazenie informácií o zdroji a kanáli
- 15 **VOL +/-**: Nastavenie hlasitosti.
- 16 **TV/RADIO**: Prepínanie medzi TV a rozhlasovými stanicami.
- 17 **GUIDE**: (a) Vyvolanie EPG (programový sprievodca) (b) Rýchly posun späť v režime PVR alebo prehrávača médií.
- 18 **TIME SHIFT**: (a) Časový posuv DTV kanálov (b) Prehrávanie v režime PVR alebo prehrávača médií.
- 19 **CANCEL**: (a) Návrat z režimu teletextu k obrazu a späť (b) Predchádzajúca kapitola v režime PVR alebo prehrávača médií.
- 20 **INDEX**: (a) Obsah teletextu (b) Opustenie reprodukcie v režime PVR alebo prehrávača médií.
- 21 **SIZE**: Zmena veľkosti písma teletextu.
- 22 **REVEAL**: Zobrazenie alebo skrytie textových informácií.
- 23 **Farebné tlačidlá**: Ovládanie funkcií indikovaných na obrazovke
- 24 **CH-/CH+**: Prepnutie na predchádzajúci alebo nasledujúci kanál.
- 25 **FAV/LIST**: Prístup k zoznamu obľúbených kanálov.
- 26 **ASPECT**: (a) Volba formátu obrazu (b) Rýchly posun vpred v režime PVR alebo prehrávača médií.
- 27 **FREEZE**: Služí na zmrazenie obrazu na obrazovke.
- 28 **SUB PG**: (a) Prístup k podstránkam (b) Nasledujúca kapitola v režime PVR alebo prehrávača médií.
- 29 **SUBTITLE**: Zobrazenie a nastavenie jazyka titulkov.
- 30 **HOLD**: Zastavenie teletextu na aktuálnej stránke.
- 31 **TEXT**: Otvorenie teletextu.
- 32 **RECLIST**: Zoznam nahrávok
- 33 **REC**: Stlačením spustíte nahrávanie v režime PVR.

Rozhrania

Poznámka: Nasledujúca tabuľka uvádza prehľad najrôznejších rozhraní. Skutočná pozícia, typ, usporiadanie a počet rozhraní sa môžu na jednotlivých modeloch líšiť.

	<p>AV vstup Vstup externého video- a audiosignálu (ľavý a pravý kanál).</p>
	<p>CI slot Tento slot je určený pre karty umožňujúce sledovanie platených TV kanálov.</p>
	<p>Y Pb Pr vstup Umožňuje pripojenie kompozitného videosignálu z DVD/videorekordéra.*</p>
	<p>HDMI vstup Vstup digitálneho signálu prostredníctvom HDMI konektora.</p>
	<p>ANT 75 Pripojení anténového vstupu (75/VHF/UHF).</p>
	<p>VGA vstup Vstup analógového videosignálu z PC.</p>
	<p>PC AUDIO vstup Privedenie audiosignálu z PC, keď je videosignál pripojený pomocou VGA.</p>
	<p>Slúchadlový výstup Pri pripojení slúchadiel sa automaticky vypne zvuk z reproduktorov TV.</p>
	<p>USB vstup Umožňuje pripojenie USB zariadenia a prehrávanie mediálnych súborov alebo nahrávanie relácií na USB.</p>
	<p>SCART vstup Štandardne podporuje vstup kompozitného a RGB signálu. (Niektoré modely nemusia byť týmto rozhraním vybavené)</p>
	<p>COAXIAL Umožňuje pripojenie SPDIF prijímača.</p>

SK

* Niektoré modely nemusia byť týmto rozhraním vybavené.

Schéma pripojenia externých zariadení

SK

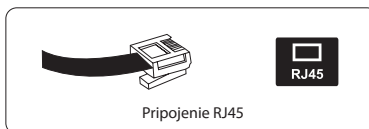
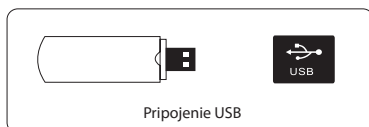
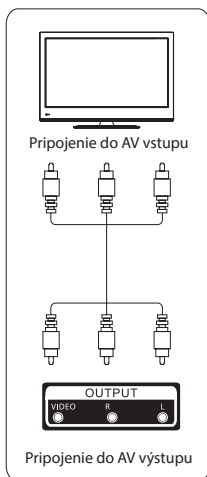
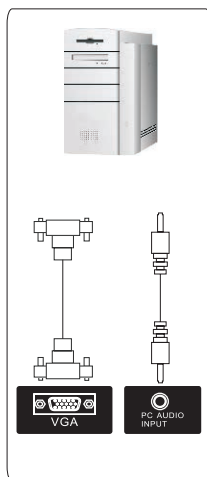
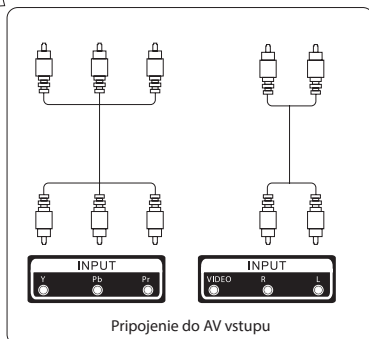
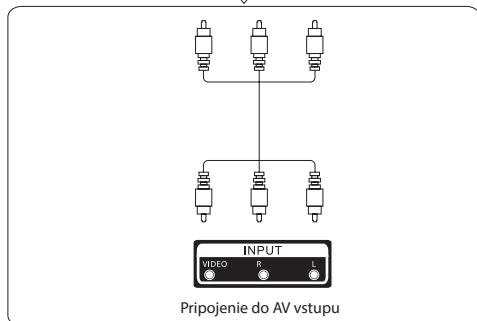
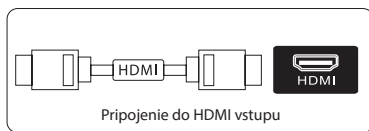
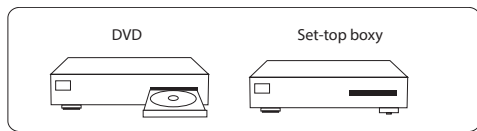

PRVOTNÁ INŠTALÁCIA

K anténovému vstupu televízora s označením ANT 75 Ω pripojte koaxiálny kábel so signálom z pozemského TV vysielania alebo z káblového rozvodu. Pokiaľ prijímate satelitné vysielanie, pripojte kábel od satelitnej antény k vstupu označenému ANT 75 Ω (S2).

Zapojte sieťovú šnúru televízora do zásuvky a zapnite prijímač. Na obrazovke sa objaví ponuka **Prvá inštalácia**:

SK

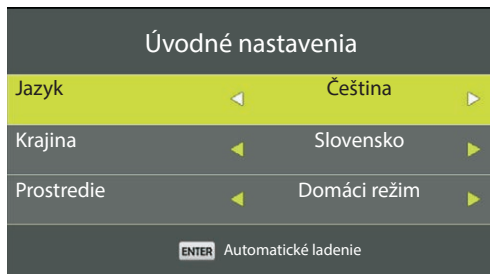

Výber jazyka, krajiny a prostredia

Pomocou tlačidiel b/B vyberte jazyk, ktorý sa použije pre menu a hlásenia na obrazovke.

Pomocou tlačidiel b/B vyberte požadovanú krajinu.

Pomocou tlačidiel b/B zvolte, či sa bude televízor prevádzkovať v domácnosti (**Domáci režim**) alebo predvádzať v predajni (**Obchodný režim**).

Pre pokračovanie stlačte tlačidlo **ENTER**.

Výber spôsobu automatického ladenia

Tlačidlami b/B vyberte, či budete chcieť ladiť analógové (**ATV**) programy, digitálne programy (**DTV**) alebo oboje (**ATV + DTV**).

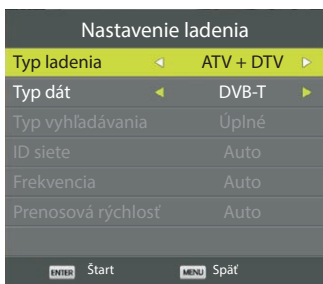

Pri digitálnych programoch zvolte v položke **Typ dát** moduláciu: **DVB-T** (pozemské vysielanie), **DVB-C** (kábelová televízia) alebo **Satelit** (satelitný príjem DVB-S/S2).

Automatické ladenie digitálneho pozemského vysielania (DVB-T/T2)

SK

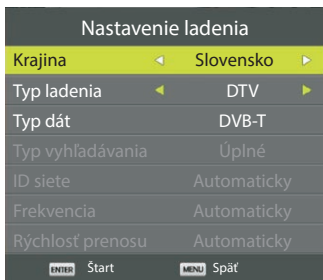

Ako **Typ dát** zvolíte **DVB-T** a pre začatie automatického vyhľadávania stlačte tlačidlo **ENTER**.

Automatické ladenie digitálnej káblovej televízie (DVB-C)



Ako **Typ dát** zvolíte **DVB-C**. V položke **Typ vyhľadávania** vyberte, či má prijímač preladovať celé frekvenčné pásmo (voľba **Úplné**) alebo načítať multiplexy z tabuľky NIT poskytovateľa (voľba **Vyhľadávanie siete**). Ďalšie parametre (**ID siete**, **Frekvencia** a **Rýchlosť prenosu**), ktoré majú východiskový stav **Automaticky**, môžete v prípade potreby nastaviť podľa pokynov poskytovateľa káblovej televízie. Pre začatie automatického vyhľadávania stlačte tlačidlo **ENTER**.

Pokiaľ ste zvolili **ATV + DTV** a budete chcieť ladenie analógových programov preskočiť, stlačte **MENU** a následne potvrdíte **Áno** tlačidlom **b**.



Prijímač bude pokračovať ladením digitálnych programov (DTV). Tlačidlom **MENU** môžete ladenie kedykoľvek ukončiť.

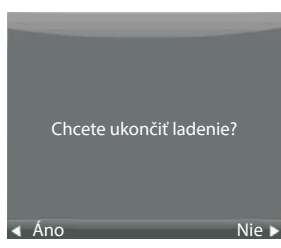

Aj keď ladenie prerušíte alebo ukončíte, dosiaľ nájdené programy sa uložia.

Automatické ladenie digitálneho satelitného vysielania (DVB-S/S2)

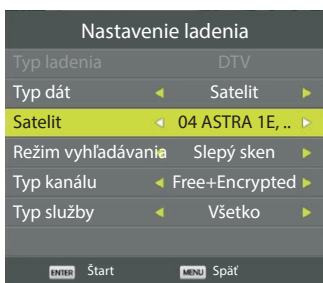

Ako **Typ dát** zvolte **Satelit**. V položke **Satelit** vyberte družicu, z ktorej budete programy prijímať, napríklad ASTRA 1E, 1G, 3A (pozícia 23.5° E). V položke **Režim vyhľadávania** zvolte, či má prijímač preladovať celé frekvenčné pásmo (voľba **Slepý sken**), vyhľadať programy na frekvenciách predladených v televízore alebo načítať transpondéry z tabuľky NIT vysielanej zo satelitu poskytovateľom (voľba **Siet**). Voľbou **Typ kanálu** môžete obmedziť vyhľadávanie na voľné (**Free**), kódované (**Encrypted**) alebo všetky programy. V položke **Typ služby** môžete určiť, či sa majú vyhľadávať všetky služby (**Všetko**) alebo iba televízne (**DTV**) či rozhlasové programy (**RÁDIO**). Pre začatie automatického vyhľadávania stlačte tlačidlo **ENTER**.

OVĽÁDANIE TELEVÍZORA

Hlavné ovládacie menu televízora vyvoláte stlačením tlačidla **MENU**.

Ponuka Kanál

SK Pomocou tlačidiel b/B vyberte v hlavnom menu ponuku **KANÁL**.



1. Pomocou tlačidiel V/v zvolte požadovanú funkciu.
2. Stlačením tlačidla **ENTER** vybranú funkciu vyvoláte.
3. Na uloženie zmien a návrat do predchádzajúcej ponuky stlačte tlačidlo **MENU**, na úplné opustenie menu stlačte **EXIT**.

Automatické ladenie

Automatické ladenie je popísané v kapitole **PRVÁ INŠTALÁCIA**. Ak budete chcieť ladiť satelitné programy, musí byť vstup televízora prepnutý na satelit (tlačidlom **SOURCE**).

Analógové manuálne ladenie

Kanál:

Číslo predvolby

Color system:

Farebná norma (AUTO/PAL/SECAM)

Sound System:

Norma zvuku (BG/I/DK/L)

Jemné doladenie:

Presné doladenie frekvencie kanálu

Vyhľadať:

Tlačidlami b/B spustíte vyhľadávanie hore alebo dole

Frekvencia:

Kmitočet TV kanálu



Digitálne manuálne ladenie

Krokováním pomocou tlačidiel **b/B** alebo priamou voľbou tlačidlami **0 – 9** zadajte číslo kanálu televízneho multiplexu. Pokiaľ sa nájde signál, na stupnici sa zobrazí jeho úroveň. Ladenie programov začnete tlačidlom **ENTER**. Po chvíli sa zobrazí počet nájdených programov.

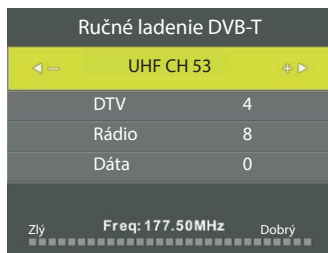

Editácia programov

Stlačením tlačidla **V/v** vyberte predvoľbu, ktorú chcete upraviť.

- Červeným tlačidlom predvoľbu vymažete.
- Žltým tlačidlom môžete meniť poradie programov.
- Modrým tlačidlom nastavíte preskakovanie vybraného programu. Pri prechádzaní kanálov pomocou tlačidiel **CH+/-** sa takto označený kanál vynechá.

Tlačidlom **FAV** pridáte vybranú predvoľbu do zoznamu obľúbených programov, ďalším stlačením ju zo zoznamu odoberte.



Zoznam plánu (prehľad naprogramovaných udalostí)



Novú udalosť pridáte stlačením žltého tlačidla ●. Na obrazovke sa objaví tabuľka na spresnenie zadávaných parametrov:

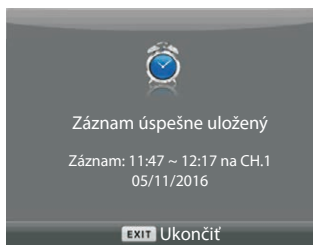
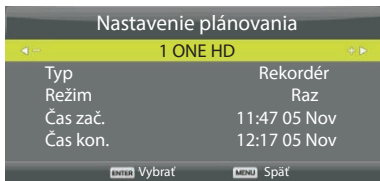

Pokiaľ dôjde ku konfliktu nastavených časov, zobrazí sa varovné hlásenie.

Informácie o signáli

V tejto ponuke je možné zobraziť informácie o prijímanom signáli. Táto funkcia nie je dostupná pri analógovom prijíme.

Informácie o signáli
Kanáľ: 5 (177.50 MHz)
Sieť
Modulácia Neznáma
Kvalita 100 (Dobrá)
Sila 0 (Slabý)

Informácie o CI (vyžaduje sa vloženie CA modulu)

Pomocou tejto funkcie môžete vyvolať informácie o vloženom CA module a vykonávať jeho konfiguráciu.

Nastavenie satelitu

Táto ponuka je prístupná, pokiaľ zvolíte ako zdroj signálu **Satelit**. Môžete tu vyberať, pridávať, mazať a editovať satelity a ich transpondéry. Z tejto ponuky je možné tiež spustiť automatické ladenie jedného alebo viacerých satelitov alebo transpondérov.

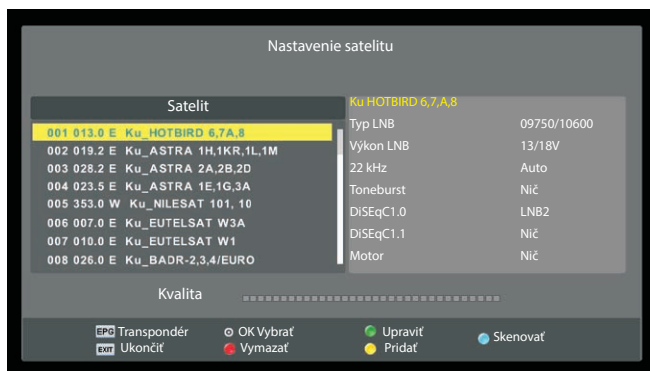

V ľavej tabuľke je prehľad predladených satelitov. Pokiaľ jeden alebo viac satelitov označíte tlačidlom **OK**, môžete potom spustiť ich automatické ladenie modrým tlačidlom **Vyhľadávať**.

Parametre na prepínanie polarizácií a pásiem LNC alebo na prepínanie viacerých LNC medzi sebou sa nastavujú v tabuľke vpravo.

Stlačením tlačidla **GUIDE** vyvoláte zoznam transpondérov vybraného satelitu, kde ich potom môžete vyberať, pridávať, mazať a editovať. V tabuľke vľavo sa zobrazí prehľad transpondérov a vpravo je možné nastavovať parametre na prepínanie polarizácií a pásiem LNC alebo na prepínanie viacerých LNC medzi sebou.

SK

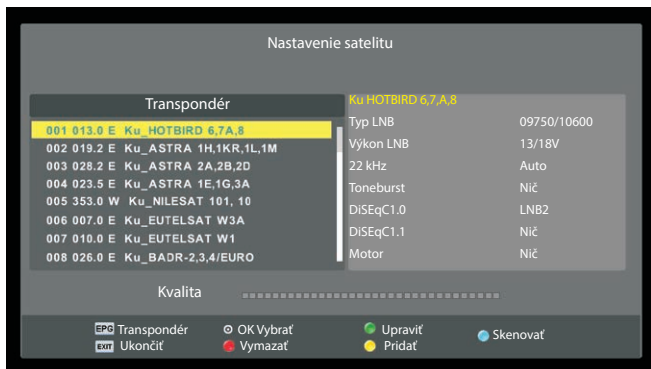

Žltým tlačidlom **Pridať** môžete transpondéry pridávať a červeným tlačidlom **Zmazať** je možné transpondéry mazať. Pokiaľ jeden alebo viac transpondérov označíte tlačidlom **OK**, môžete spustiť ich automatické ladenie modrým tlačidlom **Vyhľadávať**. Na stupnici uprostred sa zobrazuje kvalita signálu vybraného transpondéra.

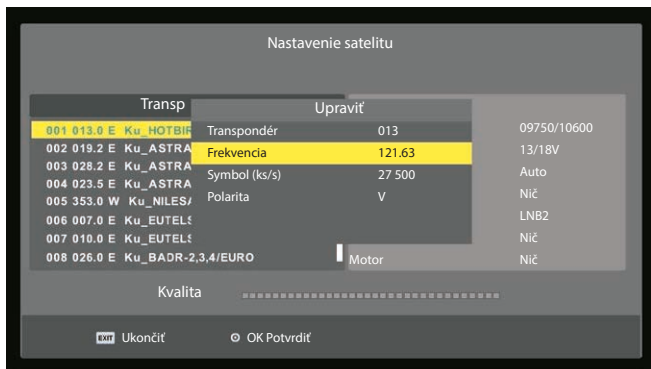

Po stlačení zeleného tlačidla **Upraviť** môžete editovať frekvenciu, symbolovú rýchlosť a polarizáciu vybraného transpondéra. Zmeny uložíte stlačením tlačidla **OK**.

Ponuka Obraz

Stlačením tlačidla **MENU** zobrazte hlavnú ponuku.

Pomocou tlačidiel b/B vyberte v hlavnom menu položku OBRAZ.



1. Pomocou tlačidiel V/v vyberte v ponuke OBRAZ voľbu, ktorú chcete nastaviť.
2. Stlačte **ENTER** na nastavenie.
3. Keď ste s nastavením hotoví, stlačte **MENU** na uloženie zmien a návrat do predchádzajúcej ponuky.

Režim obrazu

Stlačením V/v vyberte položku **Režim obrazu** a stlačením **ENTER** vstúpte do podponuky.

V režime **Užívateľský** môžete upraviť hodnotu kontrastu, jas, sýtosti farieb ostrosti a farebného tónu.

Tip: Stlačením tlačidla **PMODE** môžete zmeniť obrazový režim priamo.



Jas/Kontrast/Ostroť/Sýtosť/Odtieň

Stlačením V/v vyberte voľbu a pomocou tlačidiel b/B nastavte.

- Jas** Nastavenie jasů obrazu.
- Kontrast** Nastavenie kontrastu obrazu.
- Ostroť** Nastavenie ostrosti obrazu
- Sýtosť** Nastavenie sýtosťi farieb.
- Tón** Nastavenie farebného odtieňa. Iba pre signál v NTSC formáte.

Farebná teplota

Zmena celkového farebného podania obrazu.

Stlačením **V/v** vyberte položku **Teplota farieb** a pomocou tlačidiel **b/B** vyberte z možností Normálna, Teplá a Studená.

- Normálny** Vytvára živý a svieži obraz
- Teplá** Obraz je ladený do teplých červených odtieňov
- Studená** Obraz je ladený do studených modrých odtieňov



SK

Redukcia šumu

Umožňuje filtrovať obrazový šum a zvýšiť kvalitu obrazu.

Stlačením **V/v** vyberte položku **Redukcia šumu** a stlačením **ENTER** vstúpte do podponuky.

- Vypnuté** Redukcia šumu vypnutá
- Nízka** Nízka miera redukcie
- Stredná** Stredná miera redukcie
- Vysoká** Vysoká miera redukcie
- Štandardné** Predvolená redukcia šumu

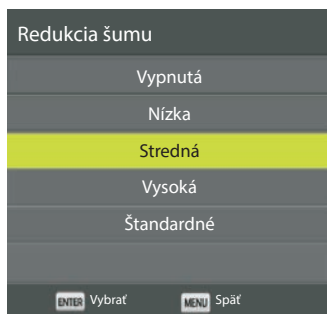

HDMI režim

Stlačením **V/v** vyberte položku **HDMI mode** a stlačením **ENTER** vstúpte do podponuky.

Pomocou šípok vyberte požadovaný režim (Auto, Video, PC).

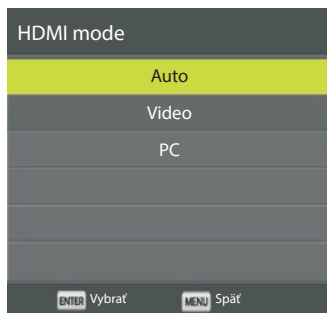

Ponuka Zvuk

Stlačením tlačidla **MENU** zobrazte hlavnú ponuku.

Pomocou tlačidiel b/B vyberte v hlavnom menu položku ZVUK a stlačením **ENTER** vstúpte do ponuky.

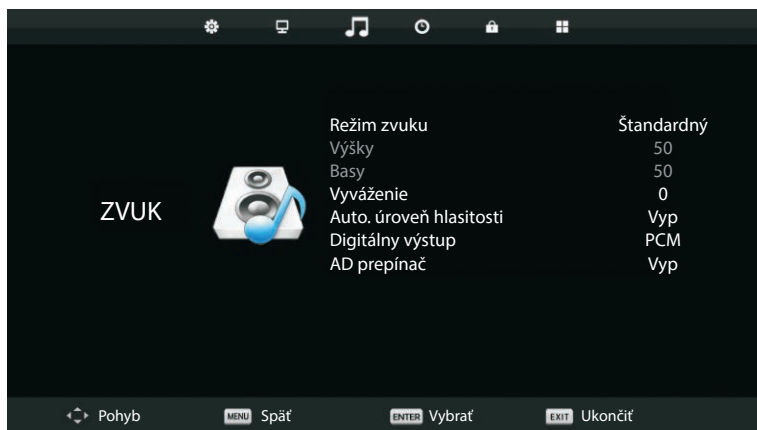

1. Pomocou tlačidiel V/v vyberte v ponuke ZVUK voľbu, ktorú chcete nastaviť.
2. Stlačte **ENTER** na nastavenie.
3. Keď ste s nastavením hotoví, stlačte **ENTER** na uloženie zmien a návrat do predchádzajúcej ponuky.

Režim zvuku

Stlačením V/v vyberte položku **Zvukový režim** a stlačením **ENTER** vstúpte do podponuky a pomocou tlačidiel V/v vyberte požadovaný režim.

V režime **Užívateľský** môžete nastaviť ľubovoľnú úroveň basov a výšok.

Tip: Stlačením tlačidla **SMODE** môžete zmeniť zvukový režim priamo.

Štandardný Vyvážený zvuk pre všetky prostredia.

Hudba Zachováva originálny zvuk. Vhodné pre hudobné relácie.

Film Zdôrazňuje výšky a basy pre bohatý zvukový zážitok.

Šport Zdôrazňuje frekvenciu hlasového komentára.

Užívateľský Umožňuje vlastné nastavenie zvuku.

Režim zvuku

Štandardný

Hudba

Film

Šport

Užívateľský

ENTER Vybrať

MENU Späť

Vyváženie

Stlačením V/v vyberte voľbu a pomocou tlačidiel b/B nastavte.

Auto. úroveň hlasitosti

Stlačením V/v vyberte voľbu a pomocou tlačidiel b/B vyberte Zap alebo Vyp.

Digitálny výstup

Stlačením V/v vyberte voľbu a pomocou tlačidiel b/B vyberte Zap / PMC / Vyp.

AD prepínač

Stlačením V/v vyberte voľbu a pomocou tlačidiel b/B vyberte Zap alebo Vyp.

Poznámka:

Vyváženie: Táto položka umožňuje nastaviť vyváženie ľavého a pravého reproduktora tak, aby optimálne zodpovedalo vašej posluchovej pozícii.

Automatická hlasitosť: Služi na obmedzenie rozdielov v hlasitosti medzi jednotlivými kanálmi.

Ponuka ČAS

Stlačením tlačidla **MENU** zobrazte hlavnú ponuku.

Pomocou tlačidiel b/B vyberte v hlavnom menu položku ČAS a stlačením **ENTER** vstúpte do ponuky.



SK

1. Pomocou tlačidiel V/v vyberte v ponuke ČAS voľbu, ktorú chcete nastaviť.
2. Stlačte **ENTER** na nastavenie.
3. Keď ste s nastavením hotoví, stlačte **ENTER** na uloženie zmien a návrat do predchádzajúcej ponuky.

Časové pásmo

Stlačením V/v vyberte položku **Časové pásmo** a stlačením **ENTER** vstúpte do podponuky.

Pomocou tlačidiel V/v/b/B vyberte časové pásmo.



Časovač vypnutia

Stlačením V/v vyberte položku **Časovač vypnutia** a stlačením **ENTER** vstúpte do podponuky.

Pomocou tlačidiel V/v nastavte časovač.

Dostupné voľby sú: Vyp, 10min, 20min, 30min, 60min, 90min, 120min, 180min, 240min.

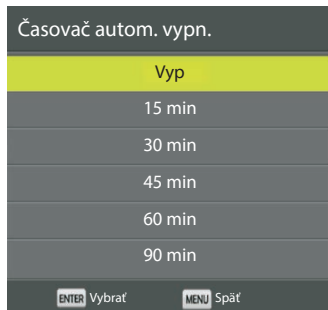

Automatické vypnutie

Stlačením **V/V** vyberte položku **Auto standby** a stlačením **ENTER** vstúpte do podponuky.

Pomocou tlačidiel **V/V** vyberte čas do automatického vypnutia.

SK

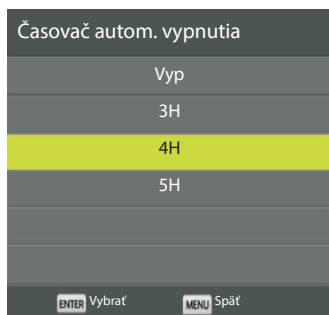

Čas zobrazenia OSD

Stlačením **V/V** vyberte položku **Čas OSD** a stlačením **ENTER** vstúpte do podponuky.

Pomocou tlačidiel **V/V** vyberte čas zobrazenia menu na obrazovke.

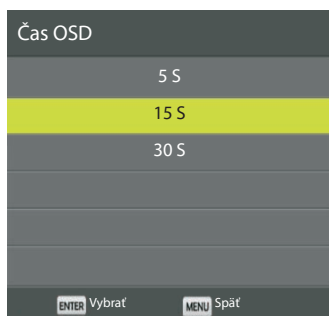

Ponuka Zámok systému

Stlačením tlačidla **MENU** zobrazte hlavnú ponuku.

Pomocou tlačidiel **b/B** vyberte v hlavnom menu položku **ZÁMOK SYSTÉMU** a stlačením **ENTER** vstúpte do ponuky.



1. Pomocou tlačidiel **V/V** vyberte v ponuke **ZÁMOK** voľbu, ktorú chcete nastaviť.
2. Stlačte **ENTER/ b/B** na nastavenie.
3. Keď ste s nastavením hotoví, stlačte **MENU** na uloženie zmien a návrat do predchádzajúcej ponuky.

Zámka systému

Stlačením **V/V** vyberte položku **Zámka systému** a potom stlačením **ENTER** vstúpte do podponuky.

Predvolené heslo je 0000. Ak zabudnete vami nastavené heslo, obráťte sa na servisné stredisko.



SK

Nastavenie hesla

Stlačením **V/V** vyberte položku **Nastaviť heslo** a potom stlačením **ENTER** vstúpte do podponuky umožňujúcej nastavenie nového hesla.



Zámok kanálu

Stlačením **V/V** vyberte položku **Blokovať program** a stlačením **ENTER** vstúpte do podponuky. Zeleným tlačidlom môžete aktivovať alebo deaktivovať zámok kanálu.



Rodičovská kontrola

Stlačením **V/V** vyberte položku **Rodičovská kontrola**, stlačením **ENTER** vstúpte do podponuky a vyberte požadovanú úroveň ochrany podľa veku dieťaťa.



Zámok klávesnice

Aktiváciou tejto voľby môžete zamedziť nežiaducemu použitiu, napríklad deťmi.

Stlačením **V/V** vyberte položku **Zámok tlačidiel** a pomocou tlačidiel **b/B** vyberte Zap alebo Vyp.

Hotelový režim (vyžaduje podporu hotelového režimu)

SK

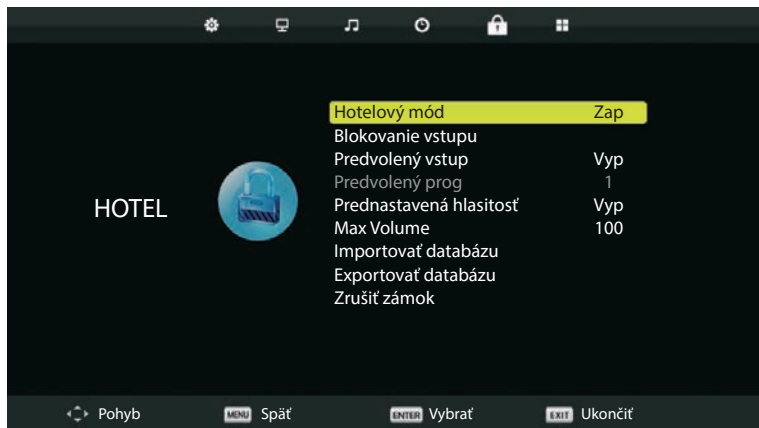

1. Stlačením tlačidiel V/V vyberte v ponuke ZÁMOK voľbu Hotelový mód.
2. Stlačením **ENTER** vstúpte do podponuky.
3. Keď ste s nastavením hotoví, stlačte **MENU** na uloženie zmien a návrat do predchádzajúcej ponuky.

Hotelový mód

Pomocou V/V vyberte položku **Hotelový mód** a pomocou tlačidiel b/B vyberte Zap alebo Vyp.

Blokovanie vstupu

Pomocou V/V vyberte položku **Blokovanie vstupu** a potom stlačením **ENTER** vstúpte do podponuky.

Predvolený vstup

Pomocou V/V vyberte položku **Predvolený vstup** a potom stlačením **ENTER** vstúpte do podponuky.

Predvolený program

Pomocou V/V vyberte položku **Predvolený prog** a nastavte pomocou tlačidiel b/B .

Maximálna hlasitosť

Pomocou V/V vyberte položku **Max Volume** a nastavte pomocou tlačidiel b/B .

Zrušenie zámku

Pomocou V/V vyberte položku **Zrušiť zámok** a potom stlačením **ENTER** vymažte skôr vykonané nastavenia.

Ponuka Nastavenia

Stlačením tlačidla **MENU** zobrazte hlavnú ponuku.

Pomocou tlačidiel **b/B** vyberte v hlavnom menu položku NASTAVENIA.

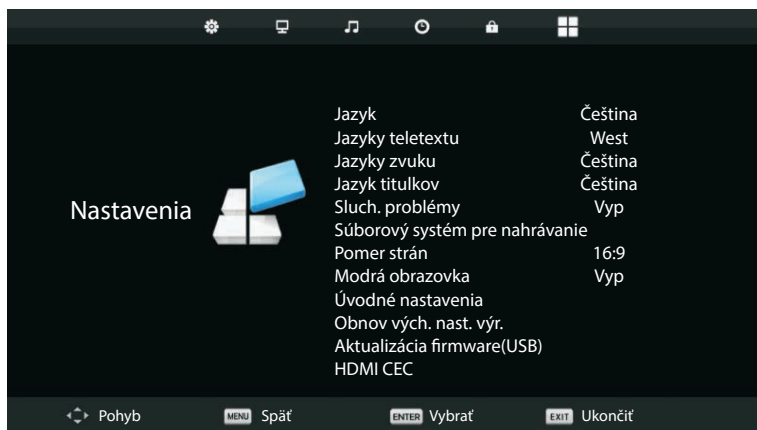

SK

1. Pomocou tlačidiel **V/v** vyberte v ponuke NASTAVENIA voľbu, ktorú chcete nastaviť.
2. Stlačte **ENTER** na nastavenie.
3. Keď ste s nastavením hotoví, stlačte **ENTER** na uloženie zmien a návrat do predchádzajúcej ponuky.

Jazyk OSD menu

Stlačením **V/v** vyberte položku **Jazyk** a pomocou tlačidiel **V/v/b/B** vyberte požadovaný jazyk. Ako predvolený jazyk menu je nastavená angličtina.



Jazyk teletextu

Stlačením **V/v** vyberte položku **Jazyk teletextu** a pomocou tlačidiel **V/v/b/B** vyberte požadovanú skupinu jazykov pre zobrazenie teletextu.



Jazyky zvuku

Stlačením V/V vyberte položku **Jazyky zvuku** a stlačením tlačidla **ENTER** vstúpte do podponuky. Pomocou tlačidiel V/v/b/B vyberte Primárny jazyk zvuku a Sekundárny jazyk zvuku.



Jazyky titulkov

Stlačením V/V vyberte položku **Jazyk titulkov** a stlačením tlačidla **ENTER** vstúpte do podponuky. Pomocou tlačidiel V/v/b/B vyberte Primárny a Sekundárny jazyk titulkov.



Súborový systém pre nahrávanie

Stlačením V/V vyberte položku **Súborový systém pre nahrávanie** a stlačením tlačidla **ENTER** vstúpte do podponuky. Stlačením V/V vyberte **Kontrola súborového systému pre nahrávanie** a stlačením tlačidla **ENTER** spustíte. Vykona sa kontrola rýchlosti USB.

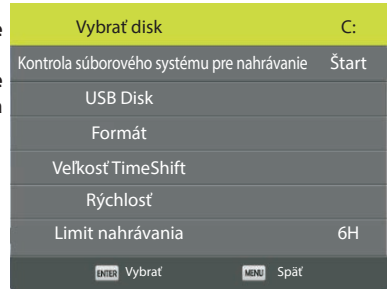

Pomer strán

Stlačením V/V vyberte položku **Pomer strán** a stlačením tlačidla **ENTER** vstúpte do podponuky. Stlačením V/V vyberte pomer strán. Dostupné nastavenia sú: Auto, 4:3, 16:9, Zoom1, Zoom2.



Uľahčenie pre sluchovo postihnutých

Stlačením V/V vyberte položku **Sluch. problémy** a stlačením tlačidla **ENTER** vyberte Zap alebo Vyp.

Modrá obrazovka

Stlačením V/V vyberte položku **Sluch. problémy** a stlačením tlačidla **ENTER** vyberte Zap alebo Vyp.
Modrá obrazovka

SK

Prvotná inštalácia

Stlačením V/V vyberte **Úvodné nastavenia** a spustite inštaláciu stlačením tlačidla **ENTER**.

Obnovenie predvolených nastavení z výroby

Stlačením V/V vyberte položku **Obnov vých. nast. výr.** a stlačením tlačidla **ENTER** vstúpte do podponuky.

Aktualizácia firmware(USB)

Stlačením V/V vyberte položku **Aktualizácia firmware(USB)**, do USB portu pripojte USB pamäťové zariadenie s aktualizacným súborom a stlačením tlačidla **ENTER** spustite aktualizáciu.

Ponuka Obrazovka

Stlačením tlačidla **MENU** zobrazte hlavnú ponuku.

Pomocou tlačidiel b/B vyberte v hlavnom menu položku OBRAZOVKA.



1. Pomocou tlačidiel V/V vyberte v ponuke OBRAZOVKA voľbu, ktorú chcete nastaviť.
2. Stlačte **ENTER** na nastavenie.
3. Keď ste s nastavením hotoví, stlačte **ENTER** na uloženie zmien a návrat do predchádzajúcej ponuky.

Aut. nastavenie

Stlačením **ENTER** spustíte automatické nastavenie horizontálnej a vertikálnej pozície, veľkosti a fázy obrazu.

H poloha

Nastavenie horizontálnej pozície obrazu.

Stlačením V/V vyberte položku **H poloha** a stlačením tlačidla **ENTER** vstúpte do podponuky.

V poloha

Nastavenie vertikálnej pozície obrazu.

Stlačením ∇/\surd vyberte položku **V poloha** a stlačením tlačidla **ENTER** vstúpte do podponuky.

SK Veľkosť

Nastavenie rozmeru zobrazenia

Stlačením ∇/\surd vyberte položku **Veľkosť** a stlačením tlačidla **ENTER** vstúpte do podponuky.

Fáza

Nastavenie horizontálnej frekvencie obrazu

Stlačením ∇/\surd vyberte položku **Fáza** a stlačením tlačidla **ENTER** vstúpte do podponuky.

Obnovenie pozície

Stlačením ∇/\surd vyberte položku **Obnovenie pozície** a stlačením tlačidla **ENTER** obnovte predvolené nastavenie pozície obrazu.

OVLÁDANIE MÉDIÍ

Poznámka:

- Pred ovládaním ponuky **Media** pripojte k televízoru USB zariadenie a tlačidlom **INPUT** prepnite vstup televízora na **Media**.

Pomocou tlačidiel ∇/\surd vyberte v ponuke vstupných zdrojov **Media** a stlačením **ENTER** vstúpte do ponuky.



Stlačením tlačidla \leftarrow/\rightarrow vyberte voľbu, ktorú chcete v menu **Media** nastaviť, a potvrdíte stlačením **ENTER**.

Ponuka Fotografie

Pomocou tlačidiel b/B vyberte z ponuky voľbu **Fotografie** a vstúpte stlačením **ENTER**.
Stlačením tlačidla **EXIT** sa vráťte do predchádzajúcej ponuky a opustíte aktuálne menu.

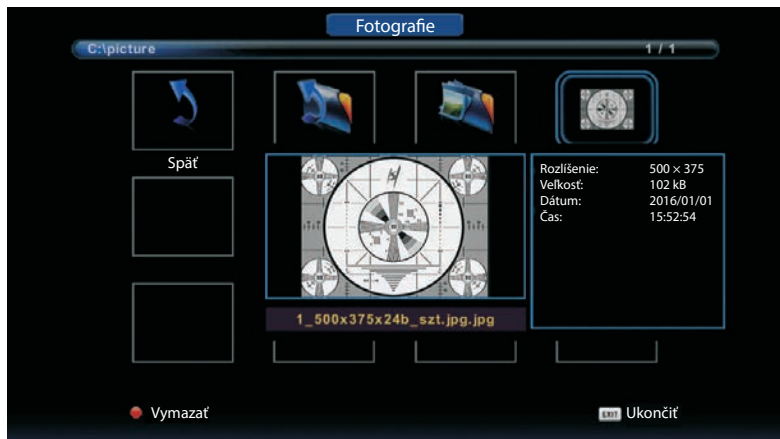

SK

Pomocou tlačidiel b/B vyberte z ponuky súbor, ktorý chcete zobraziť, a stlačením tlačidla **u** ho zobrazte.
Pri zvýraznení požadovaného súboru sa vpravo zobrazí informácia o súbore a v strede obrazovky sa zobrazí ukážka obrázka.

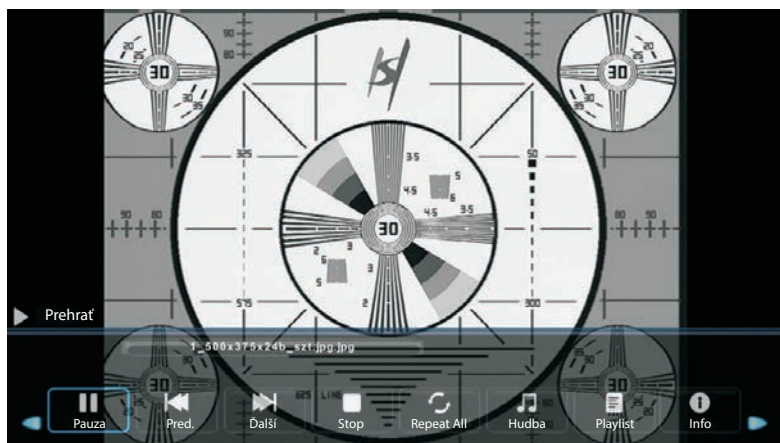

Ponuka Hudba

Pomocou tlačidiel b/B vyberte z ponuky voľbu **Hudba** a vstúpte stlačením **ENTER**.
Stlačením tlačidla **EXIT** sa vrátite do predchádzajúcej ponuky a opustíte aktuálne menu.

SK



Pomocou tlačidiel b/B vyberte disk, ktorý chcete prehrať, a stlačením **ENTER** spustíte reprodukciu.
Ak sa chcete vrátiť do predchádzajúcej ponuky, vyberte pomocou tlačidiel b/B voľbu **Späť**.



Ponuka Film

Pomocou tlačidiel b/B vyberte z ponuky voľbu **Film** a vstúpte stlačením **ENTER**.
Stlačením tlačidla **EXIT** sa vráťte do predchádzajúcej ponuky a opustite aktuálne menu.



SK

Pomocou tlačidiel b/B vyberte disk a vstúpte stlačením **ENTER**.
Stlačením tlačidla **u** prehrajte vybraný film.
Stlačením tlačidla **DISPLAY** zobrazte v spodnej časti obrazovky ovládacie menu, vyberte tlačidlo požadovanej funkcie a stlačením **ENTER** povel vykonajte.
Stlačením tlačidla **EXIT** sa vráťte do predchádzajúcej ponuky a opustite aktuálne menu.

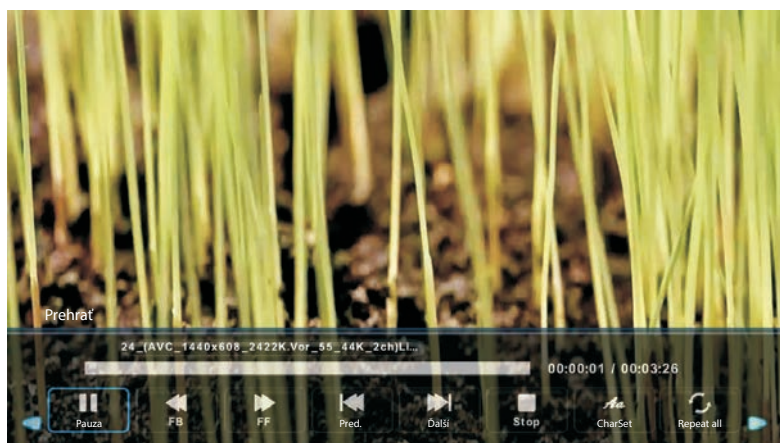

Ponuka Text

Pomocou tlačidiel b/B vyberte z ponuky voľbu **Text** a vstúpte stlačením **ENTER**.
Stlačením tlačidla **EXIT** sa vráťte do predchádzajúcej ponuky a opustíte aktuálne menu.

SK



Pomocou tlačidiel b/B vyberte disk a vstúpte stlačením **ENTER**.
Pomocou tlačidiel b/B vyberte voľbu návratu do predchádzajúceho menu.

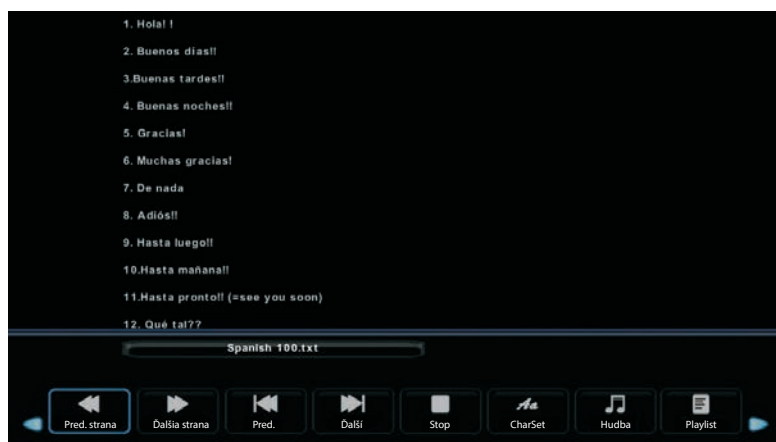

ODSTRAŇOVANIE ŤAŽKOSTÍ

Problém	Riešenie
Žiadne napájanie	<ul style="list-style-type: none"> Skontrolujte, či je vidlica napájacieho kábla zapojená do elektrickej zásuvky. Televízor odpojte od napájania, vyčkajte cca 60 sekúnd a potom ho znovu zapojte a zapnite.
Zlý príjem signálu	<ul style="list-style-type: none"> Vysoké budovy alebo kopce v okolí môžu spôsobovať odrazy signálu analógového vysielania a duchov v obraze. Kvalitu obrazu môžete zlepšiť zmenou orientácie antény. Ak používate izbovú anténu, môže byť príjem za určitých podmienok sťažený. Skúste príjem zlepšiť zmenou orientácie antény. Ak sa obraz nezlepší, použite vonkajšiu anténu.
Žiadny obraz	<ul style="list-style-type: none"> Skontroluje, že je k televízoru riadne pripojená anténa. Skúste vybrať iný kanál a overte, či nie je problém mimo vášho prijímača.
Obraz je v poriadku, ale bez zvuku	<ul style="list-style-type: none"> Zvýšte hlasitosť. Skontrolujte, či nie je vypnutý zvuk televízora. Opätovným stlačením tlačidla vypnutia zvuku obnovte pôvodnú hlasitosť.
Zvuk je v poriadku, ale žiadny obraz alebo chybné farby	<ul style="list-style-type: none"> Zvýšte kontrast a jas obrazu.
Sneženie v obraze, šum alebo zasekávajúci sa obraz	<ul style="list-style-type: none"> Skontroluje riadne pripojenie antény.
Rušivé vodorovné pruhy cez obraz	<ul style="list-style-type: none"> Rušenie spôsobované elektrickými spotrebičmi, akými sú vysúšače vlasov alebo vysávače. Vypnite tieto spotrebiče používané v blízkosti televízora.
Televízor nereaguje na povel dialkového ovládača	<ul style="list-style-type: none"> Dialkový ovládač namierte na senzor dialkového ovládania na televízore. Odstráňte prekážky medzi dialkovým ovládačom a senzorom na televízore. Skontrolujte, či nie sú vybité batérie v dialkovom ovládači.
Žiadny obraz v PC režime	<ul style="list-style-type: none"> Skontrolujte riadne pripojenie videokábla k VGA konektoru. Skontrolujte, či je formát obrazu z PC kompatibilný s týmto televízorom.
Vertikálne chvenie (v PC režime)	<ul style="list-style-type: none"> Upravte zobrazovaciu frekvenciu obrazu z PC.
Príliš svetlý alebo tmavý obraz v PC režime	<ul style="list-style-type: none"> V menu upravte jas a kontrast obrazu.

SK

Ak vyššie uvedené pokyny nepomôžu problém odstrániť, odpojte televízor na cca 60 sekúnd od napájania a potom ho znovu zapojte. Ak ťažkosti pretrvávajú, obráťte sa na kvalifikovaný servis. Nepokúšajte sa prístroj opraviť vlastnými silami.

Nenechávajte na televízore dlhodobo zobrazený statický obraz (pauza videa, zobrazenie menu a pod.). Mohlo by dôjsť k trvalému vypáleniu statického obrazu a poškodeniu displeja.

TECHNICKÝ LIST

SK

MODEL	20 H01T2S2	22 F01T2S2	24 H01T2S2	32 H01T2S2	43 F01T2S2	50 F01T2S2
Obrazovka						
Uhlopriečka	20" (51 cm)	22" (56 cm)	24" (61 cm)	32" (81cm)	43" (109 cm)	5" (125 cm)
Pomer strán	16:09	16:09	16:09	16:09	16:09	16:09
Rozlíšenie	1366*768	1920*1080	1366*768	1366*768	1920*1080	1920*1080
Dynamický kontrast	1000:1	1000:1	1000:1	1000:1	5000:1	5000:1
Tuner						
Digitálny tuner	DVB-T, T2 H265 MPEG2/4 HD DVB-T MPEG2/4	DVB-T, T2 H265 MPEG2/4 HD DVB-T MPEG2/4	DVB-T, T2 H265 MPEG2/4 HD DVB-T MPEG2/4	DVB-T, T2 H265 MPEG2/4 HD DVB-T MPEG2/4	DVB-T, T2 H265 MPEG2/4 HD DVB-T MPEG2/4	DVB-T, T2 H265 MPEG2/4 HD DVB-T MPEG2/4
Satelitný tuner	DVB-S2	DVB-S2	DVB-S2	DVB-S2	DVB-S2	DVB-S2
Programový sprievodca EPG	ANO	ANO	ÁNO	ÁNO	ÁNO	ÁNO
PVR nahrávanie na USB	ANO	ANO	ÁNO	ÁNO	ÁNO	ÁNO
Funkcia Timeshift (časový posun)	ANO	ANO	ÁNO	ÁNO	ÁNO	ÁNO
Zoznam kanálov	ANO	ANO	ÁNO	ÁNO	ÁNO	ÁNO
Videosystém	DVB-T2 PAL SECAM	DVB-T2 PAL SECAM	DVB-T2 PAL SECAM	DVB-T2 PAL SECAM	DVB-T2 PAL SECAM	DVB-T2 PAL SECAM
Obraz						
Progressive Scan	áno	áno	áno	áno	áno	áno
Hrebeňový filter	áno	áno	áno	áno	áno	áno
Redukcia šumu	áno	áno	áno	áno	áno	áno
OSD menu	áno	áno	áno	áno	áno	áno
Zvuk						
Zvukový výkon	2x5	2x5	2 x 5	2 x 10	2 x 10	2 x 10
Korekcia zvuku	Ekvalizér	Ekvalizér	Ekvalizér	Ekvalizér	Ekvalizér	Ekvalizér
Stereo zvuk	NICAM	NICAM	NICAM	NICAM	NICAM	NICAM
Konektivita						
USB	1	1	1	1	1	1
Podporované formáty	Pozrite samostatnú tabuľku					
HDMI	1	1	1	3	3	3
SCART	1	1	1	1	1	1
Komponentové YPbPr	1	1	1	1	1	1
VGA (D-Sub5 pin)	1	1	1	1	1	1
PC Audio vstup	1	1	1	1	1	1

Slúchadlový výstup	1	1	1	1	1	1
RF IN	1	1	1	1	1	1
CI slot	CI +	CI +	CI +	CI +	CI +	CI +
Všeobecné špecifikácie						
Rodičovský zámok	áno	áno	áno	áno	áno	áno
Napájanie						
Max. príkon	36	36	36	56	80	135
Príkon v pohotovostnom režime	≤0,5 W	≤0,5 W	≤ 0,5 W	≤ 0,5 W	≤ 0,5 W	≤ 0,5 W
Príkon vo vypnutom stave	≤0,5 W	≤0,5 W	≤ 0,5 W	≤ 0,5 W	≤ 0,5 W	≤ 0,5 W
Energetická trieda	A	A	A	A++	A	A
Hlavný vypínač napájania	nie	nie	nie	nie	nie	nie
Rozmery a hmotnosť						
Rozmery prístroja so stojanom (š × v × h) mm	462 × 305 × 165	509,5 × 307 × 75	564 × 371 × 176	740 × 470 × 210	965 × 600 × 250	1132 × 695 × 240
Rozmery prístroja bez stojana (š × v × h) mm	462 × 305 × 165	509,5 × 307 × 75	564 × 350 × 90	740 × 450 × 90	965 × 570 × 90	1132 × 675 × 90
Hmotnosť (kg)	1,8	1,8	3,57	6,1	8,5	18
Závesná na stenu	VESA 100 X 100	VESA 100 X 100	VESA 100 × 100	VESA 100 × 100	VESA 200 × 200	VESA 200 × 200

Podporované formáty

Médium	Typ súboru	Video	Audio	Max. hodnoty			
KINO	.mpg	MPEG-1, MPEG-2	MP3	Rozlíšenie: 1920 × 1080			
			AAC	Dátová rýchlosť: 40 Mbps			
	.avi	Xvid, MJPEG	PMC	Rozlíšenie: 1920 × 1080			
	.ts	MPEG-4 SP/ASP, H.263/H.264			Dátová rýchlosť: 20 Mbps		
		MPEG-2, H.264, HEVC					
	.mov, .mkv	MPEG-4 SP/ASP, H.263/H.264, HEVC					
		.dat				MPEG-1	
	.mp4	MPEG-4 SP/ASP, H.263/H.264, HEVC				Rozlíšenie: 720 × 576	
		MPEG-1, MPEG-2				Dátová rýchlosť: 40 Mbps	
		.vob				MPEG-2	
RV30/RV40		COOK, MP2				Rozlíšenie: 1920 × 1080	
HUDBA	.mp3	--				MP3	Vzorkovacia frekvencia: 8K~48KHz
							Bitrate: 32K~320Kbps
			Kanály: Mono/Stereo				
	.m4a/.aac	--	AAC	Vzorkovacia frekvencia: 16K~48KHz			
				Bitrate: 32K~442Kbps			
				Kanály: Mono/Stereo			
FOTOGRAFIE	.jpg/	Progressive JPEG		Rozlíšenie: 1024 × 768			
	.jpeg	Baseline JPEG		Rozlíšenie: 15360 × 8640			
	.bmp	BMP		Rozlíšenie: 9600 × 6400			
				Pixel. hĺbka: 1/4/8/16/24/32 bpp			
	.png	Non-Interlaced		Rozlíšenie: 9600 × 6400			
Interlaced			Rozlíšenie: 1280 × 800				
TITULKY	.srt	SubRip					
	.ssa/.ass	SubStation Alpha					
	.smi	SAMI					
	.sub	SubViewer, MicroDVD, DVDSubtitleSystem, SubIdx(VobSub)		Iba SubViewer 1.0 & 2.0			
	.txt	TMPlayer					

VYUŽITIE A LIKVIDÁCIA OBALOV

Baliaci papier a vlnitá lepenka – odovzdajte do zberných surovín. Prebalová fólia, PE vrecká, plastové diely – vyhadzujte do kontajnerov na plasty.

LIKVIDÁCIA VÝROBKU PO SKONČENÍ ŽIVOTNOSTI

Likvidácia použitých elektrických a elektronických zariadení (platí v členských krajinách EÚ a ďalších európskych krajinách so zavedeným systémom triedenia odpadu)

Vyobrazený symbol na produkte alebo na obale znamená, že s produktom by sa nemalo nakladať ako s domovým odpadom. Produkt odovzdajte na miesto určené na recykláciu elektrických a elektronických zariadení. Správnou likvidáciou produktu zabránite negatívnym vplyvom na ľudské zdravie a životné prostredie. Recyklácia materiálov prispieva k ochrane prírodných zdrojov. Viac informácií o recyklácii tohto produktu vám poskytne obecný úrad, organizácia na spracovanie domového odpadu alebo predajné miesto, kde ste produkt kúpili.

Tento výrobok spĺňa požiadavky smerníc EÚ o elektromagnetickej kompatibilite a elektrickej bezpečnosti.

Návod na obsluhu je k dispozícii na webových stránkach www.ecg.sk.
Zmena textu a technických parametrov vyhradená.



SK

08/05





ENERG Y UJ
 енергия · ενεργεια IE IA

ECG 20H01T2S2

A++
 A+
 A
 B
 C
 D
 E

A

ENERGIA · ЕНЕРГИЯ
 ΕΝΕΡΓΕΙΑ · ENERGIJA
 ENERGY · ENERGIE
 ENERGI



18
 Watt

27
 kWh/annum

51
 cm

20
 inch

2010/1062 - 2017



ENERG Y UJ
 енергия · ενεργεια IE IA

ECG 22F01T2S2

A++
 A+
 A
 B
 C
 D
 E

A

ENERGIA · ЕНЕРГИЯ
 ΕΝΕΡΓΕΙΑ · ENERGIJA
 ENERGY · ENERGIE
 ENERGI



23
 Watt

33
 kWh/annum

56
 cm

22
 inch

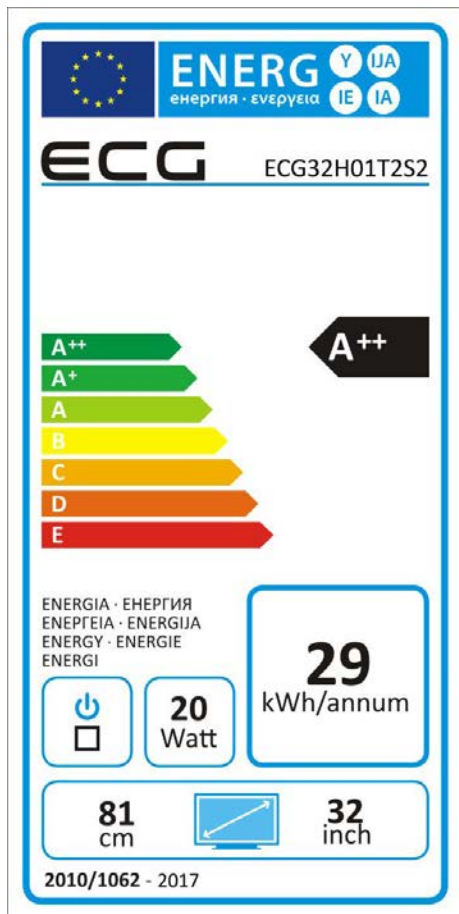
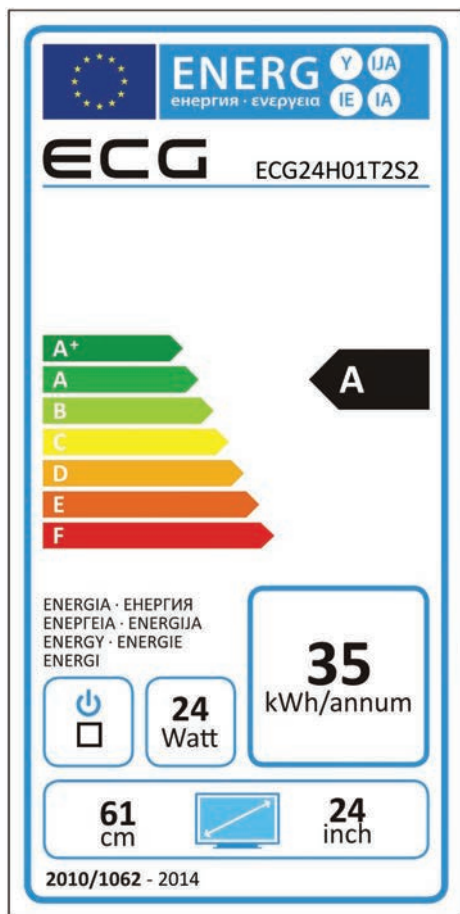
2010/1062 - 2017



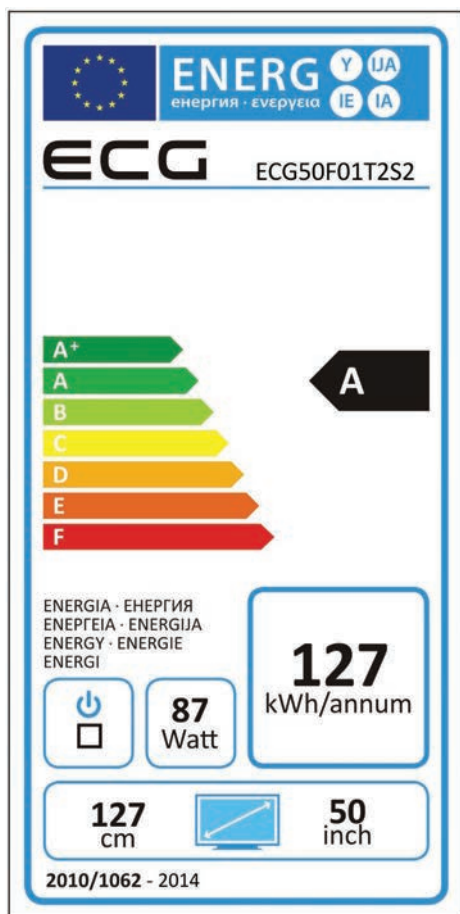
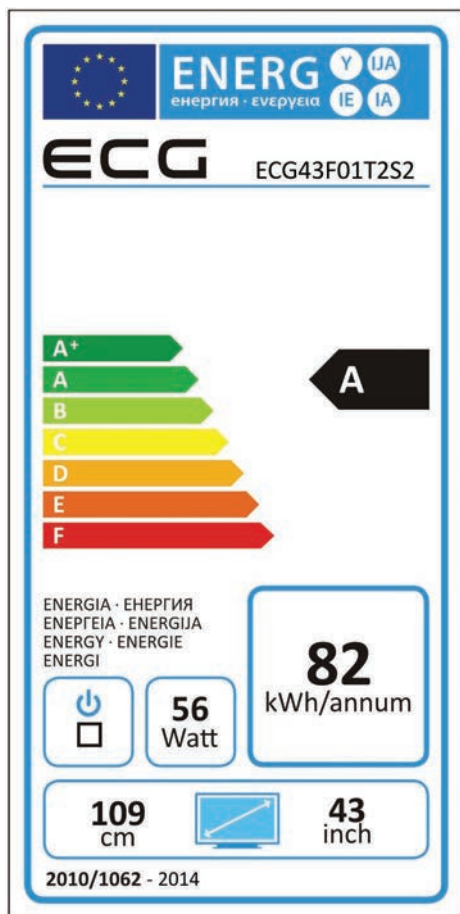

CONTENTS



INTRODUCTION	78
TV INSTALLATION AND CONNECTION.....	78
Instructions for assembling the stand	78
Positioning.....	78
Antenna and power connection.....	78
DESCRIPTION	79
TV and interface buttons.....	79
Installation diagram for external devices	81
FIRST INSTALLATION	82
TELEVISION CONTROLS	85
Channel menu	85
Programs editing.....	86
Programming schedule (overview of programmed events)	86
Signal information	87
CI information (requires CA module input)	87
Setting satellite	87
Picture menu.....	89
Audio menu.....	91
System lock menu	93
Hotel mode (requires support).....	95
SETUP MENU	96
Screen menu	98
CONTROL MEDIA.....	99
Photo menu.....	100
Music menu.....	101
Film menu.....	102
Text menu	103
TROUBLESHOOTING	104
TECHNICAL SHEET	105

SAFETY INSTRUCTIONS

Please read carefully and keep for future reference.

Warning: The safety measures and instructions contained in this manual do not include all potential conditions and scenarios. The user must understand that common sense, caution and care are factors that cannot be integrated into a product. Therefore, the user is responsible for these factors when using and operating this appliance. We are not liable for any damages caused during shipping, by incorrect use, voltage fluctuation or the modification or adjustment of any part of the appliance.

To protect against the risk of fire or electric shock, basic precautions must be taken while using electrical appliances, including the following:

	ATTENTION RISK OF ELECTRIC SHOCK, DO NOT OPEN	
TO REDUCE THE RISK OF ELECTRIC SHOCK, DO NOT OPEN THE COVER OR BACK PANEL OF THE DEVICE. THERE ARE NO COMPONENTS INSIDE THAT THE USER SHOULD REPAIR THEMSELVES. ALWAYS CONTACT TRAINED SERVICE EMPLOYEES.		



A lightning arrow symbol inside a triangle warns the user of uninsulated “dangerous voltage” inside the device that can be strong enough to cause injury by electric current.



An exclamation point inside a triangle informs the user that there are important instructions for operating the device and maintenance (or service) that can be found in the manual.

1. Read all of the instructions carefully.
2. Keep the instructions for future use.
3. Pay attention to reminders found in the manual.
4. Follow all instructions.
5. Do not use the device near water.
6. Clean only with a dry cloth.
7. Do not block exhaust vents. Install the device according to the manufacturer's instructions.
8. Do not install near heating sources, such as radiators, heating units, stoves, or other appliances (including amplifiers) that generate heat.
9. Do not bypass the safety function of a grounded outlet. The power cord plug has two pins and one ground contact, to ensure your safety. If your socket does not match the power cord of this TV, ask an electrician to replace the old socket.
10. Protect the power cord, do not step on it, prevent against tangling the cord, particularly near the plug and the area where the cord exits the device.
11. Use only accessories and optional accessories recommended by the manufacturer.
12. Disconnect the power cord from the socket during thunderstorms or if the device will not be used for a long time.
13. Contact qualified service staff regarding all necessary repairs. The device will need servicing if it is damaged in any way. For example, if the power cord or plug is damaged, liquid or a foreign object gets inside the device or the device is exposed to rain or moisture, falls, or does not function as usual.
14. The socket that the TV is connected to is used to disconnect the device from the power network and must be easy to access at all times.
15. Ventilation holes must not be covered by objects such as newspapers, tablecloths, curtains etc., because this prevents the ventilation of the device.
16. Do not place any naked flame on the device, for example burning candles.

17. Respect the ecological disposal of batteries.
18. The device is designed for operation in mild climates.
19. Prevent water dripping on the device and getting into the device. Do not place any objects filled with liquid on the device, e.g. a vase with flowers.
20. Electrical discharge can lead to failure of the device functions. The functions can be manually restored by turning the device on and off again.

**WARNING:**

Do not expose the device to rain or moisture; this increases the risk of fire or electric shock.

**WARNING:**

Protect the batteries against exposure to high temperatures, e.g. direct sunlight. Do not throw the batteries into a fire.



This symbol indicates the device is classified as a class II device, with double insulation between dangerous voltage and user access parts. Only use identical spare parts when carrying out service work.

Warning

This television receiver uses high voltage for operation. Do not remove the back cover of the device. All service operations must be carried out by qualified technicians.

Reminder

Make sure the power cord does not get caught under the TV.

Warning

Do not expose the device to rain or moisture; this increases the risk of fire or electric shock.

Reminder

Do not lean against the TV, tilt or push the device. Pay close attention to the presence of children. A falling device could cause serious injury.

Warning

Prevent foreign objects getting through the ventilation holes of the device. Protect the TV against liquid spills.

Reminder

Do not install the TV on unstable stands, shelves or tables. A fall could damage the device or cause injury.

Reminder

Do not cover the ventilation holes on the back cover of the device. Sufficient ventilation is necessary for the full functioning of the electrical components.

Reminder

Minimum spacing distances must be respected if the TV is installed in an entertainment centre compartment or other enclosed area. Overheating can shorten the service life of the device and can also be dangerous.

Reminder

If the device will not be used for a long time, we recommend to disconnect the power cord from the socket.

INTRODUCTION

Thank you for purchasing this television. In order to use this device to its full potential from the very start, read this manual carefully and keep for future use.

ATTENTION

Do not tamper with any internal components and do not make any adjustments that are not defined in this manual. LED TVs use high voltage. When cleaning dust or drops off the display or device case, first unplug the power cord from the socket and then wipe the device with a dry towel. To prevent damaging the TV, disconnect the power cord and antenna during a thunderstorm. Contact a qualified service centre for all necessary repairs.

GB

TV INSTALLATION AND CONNECTION

Instructions for assembling the stand

1. Open the cardboard box and remove the TV, accessories and stand (only available with certain models).
2. Place the device on a flat surface with the screen facing down. Use a blanket or other soft fabric to protect the display.
3. Slide the stand into the holder and firmly tighten with the included screws.
4. The assembly is now finished.

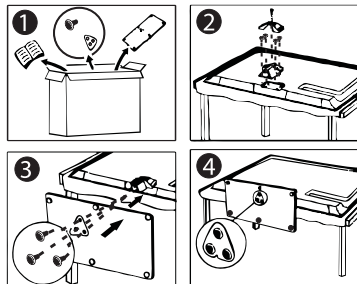

Positioning

- Place the unit within the room so that the display is not exposed to direct sunlight.
- Complete darkness or reflections on the screen can cause eye fatigue. Soft indirect light is recommended for comfortable viewing.
- Leave enough space between the TV and wall to allow sufficient air circulation.
- Stay away from excessively warm areas to prevent damaging the TV frame or the premature ageing of components.
- Do not cover ventilation holes.

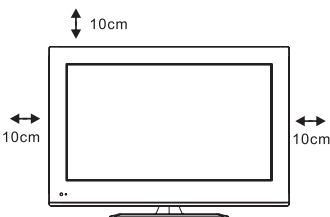

Antenna and power connection

1. Connect the antenna cable to the antenna connector on the back of the TV.
2. Plug the power cord into the electric socket.
3. Switch the TV on.
Press the On/Off switch on the TV. The indicator will turn green. When the TV is in standby mode (red indicator), the TV can be turned on by pressing a button on the remote controller.

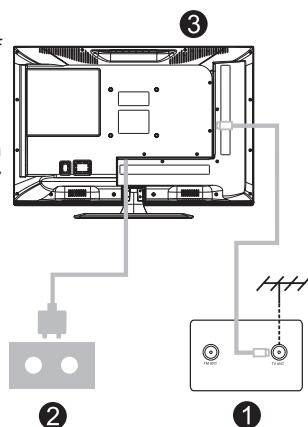

DESCRIPTION

TV and interface buttons

Buttons on the TV

Note: The following description only represents a functional diagram. The actual position and layout can differ for various models.



- 1 : Power On/Off
- SOURCE** : External signal source
- MENU** : Displays the main menu and confirms selected items
- CH+/-** : Channel selection
- VOL +/-** : Volume control



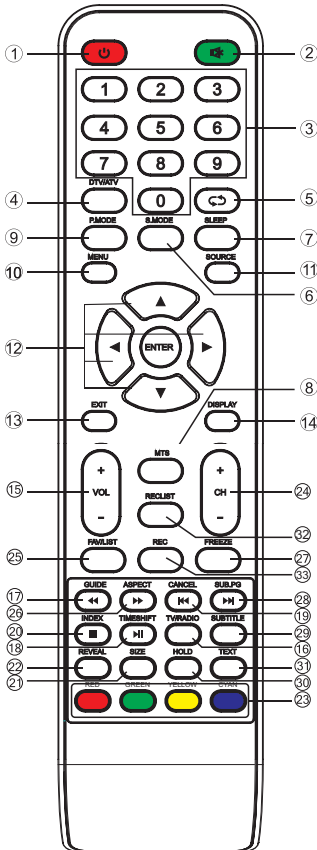







Buttons on the remote controller



1. 1 : Turn the TV on or off into standby mode.
2. %: Audio on/off toggle.
3. **NUMERICAL BUTTONS:** Direct channel entry.
4. **DTV:** Switch between analogue and digital TV.
5. ↶: Return to the last monitored channel.
6. **S.MODE:** Switch between various sound settings.
7. **SLEEP:** Set the time for auto power off.
8. **MTS:** Sound option.
9. **P.MODE:** Switch between various settings.
10. **MENU:** Display the main menu on the screen.
11. **SOURCE:** Press to display the available video sources and selection.
12. **ARROWS:** Menu controls. / **ENTER:** Confirm selection.
13. **EXIT:** Return to the previous menu or exit the menu.
14. **DISPLAY:** Display channel information.
15. **VOL +/-:** Volume control.
16. **TV/RADIO:** Switch between TV And radio stations
17. **GUIDE:** (a) Call up EPG (Programme guide) (b) Fast move back in PVR mode and media player.
18. **TIME SHIFT:** (a) Time shift for DTV channels (b) Playing in PVR mode or media player.
19. **CANCEL:** (a) Return from teletext mode to video mode (b) Previous chapter in PVR mode or media player.
20. **INDEX:** (a) Content of teletext (b) Leave the reproduction in PVR mode or media player.
21. **SIZE:** Change the teletext text size.
22. **REVEAL:** Display or hide text information.
23. **Colour buttons:** Controls the function indicated on the screen
24. **CH-/CH+:** Switch to previous or next channel.
25. **FAV/LIST:** Access the list of favourite channels.
26. **ASPECT:** (a) Call up the display format (b) Fast move back in PVR mode or media player.
27. **FREEZE:** Freeze the display on the screen.
28. **SUB PG:** (a) Access to sub-pages (b) Next chapter in PVR regime or media player.
29. **SUBTITLE:** Display and set the subtitle language.
30. **HOLD:** Stop teletext on the current page.
31. **TEXT:** Open teletext.
32. **RECLIST:** List of recordings
33. **REC:** Press to start recording in PVR regime.

Interface

Note: The following table provides an overview of various interfaces. The actual position, type, layout and number of interfaces can differ for various models.

	<p>AV in External video and audio signal In (left and right channel).</p>
	<p>CI slot This slot supports cards for viewing paid TV channels.</p>
	<p>Y Pb Pr In Composite video signal connection from DVD/VCR.*</p>
	<p>HDMI In Digital signal input via HDMI connector.</p>
	<p>ANT 75 Antenna In connection (75/VHF/UHF).</p>
	<p>VGA In Analogue video from PC In.</p>
	<p>PC audio In Audio signal from PC with VGA video signal connection.</p>
	<p>Headphone jack Sound is automatically muted from the TV speakers when headphones are connected.</p>
	<p>USB IN Connect a USB device and play media files or record programmes to USB.</p>
	<p>SCART In Composite and RGB signal input supported as a standard. (Some models are not equipped with this interface)</p>
	<p>COAXIAL Supports the connection of an SPDIF receiver.</p>

* Some models are not equipped with this interface

Installation diagram for external devices

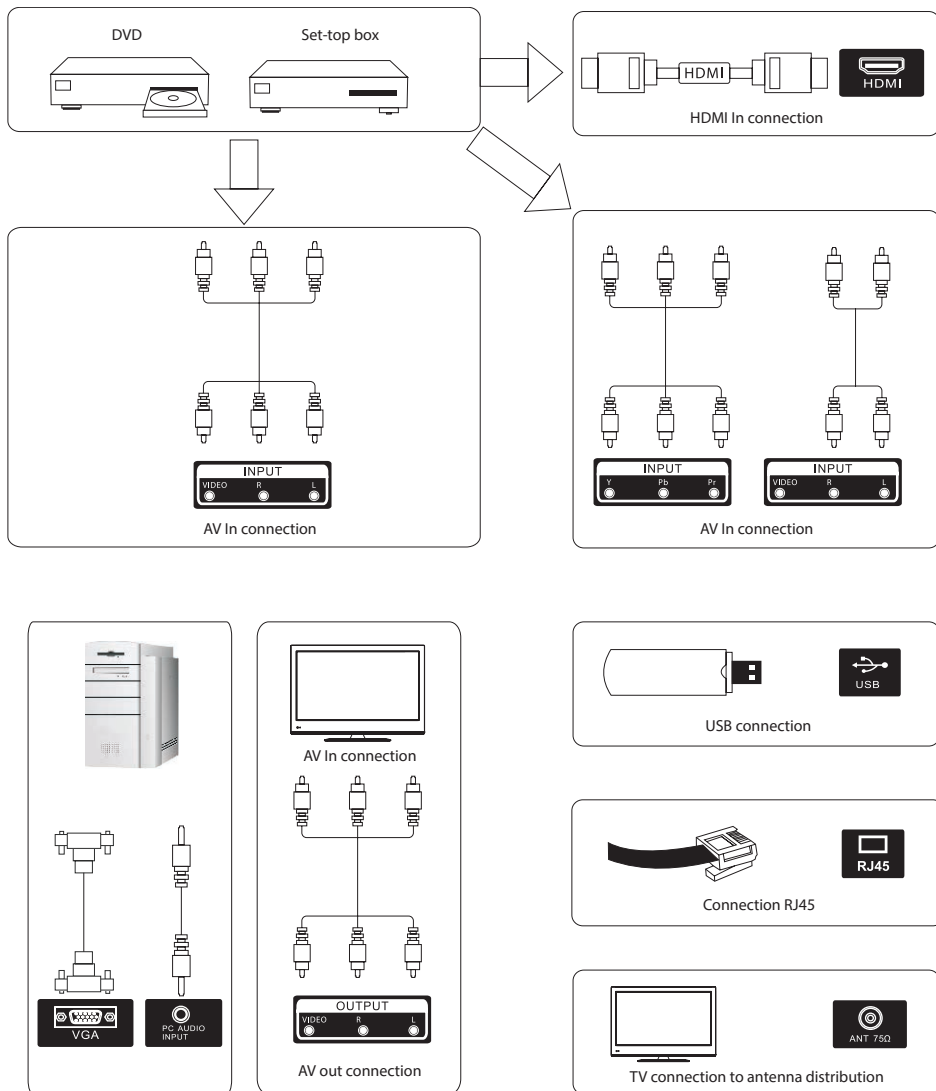

GB

FIRST INSTALLATION

Connect the coaxial cable to the terrestrial TV input marked ANT 75 Ω with signal from terrestrial TV broadcast or from cable system. If you receive satellite broadcasting, connect the satellite dish cable to the input marked ANT 75 Ω (S2).

Plug the electric cable of the TV set in the outlet and switch on the TV. The menu **First installation** appears on the screen:

GB

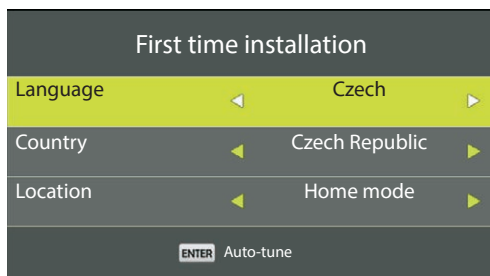

Selection of language, country and location

Use the buttons \leftarrow/\rightarrow to select the language to be used for menu and messages on the screen.

Use the \leftarrow/\rightarrow buttons to select the required country.

Use the buttons \leftarrow/\rightarrow to select if the TV set will be operated at home (**Home mode**) or shown in the store (**Commercial mode**).

To continue press the button **ENTER**.

Select the method of automatic tuning

Use \leftarrow/\rightarrow to select if you want to tune analog (**ATV**) programs, digital programs (**DTV**) or both (**ATV + DTV**).

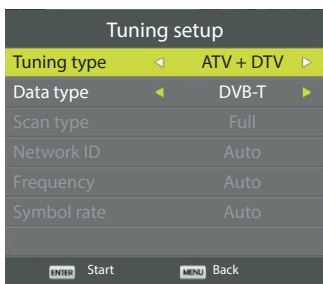

Select in the item **Data type** modulation for the digital programs: **DVB-T** (terrestrial broadcast), **DVB-C** (cable TV) or **Satellite** (satellite reception DVB-S/S2).

Auto-tuning of digital terrestrial broadcasting (DVB-T / T2)

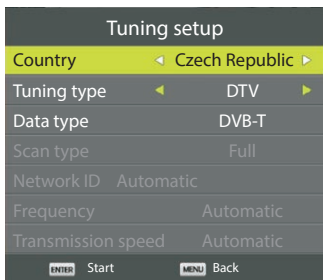

As **Data type** select **DVB-T** and to start the automatic search press the button **ENTER**.

Auto-tuning of digital cable television (DVB-C)

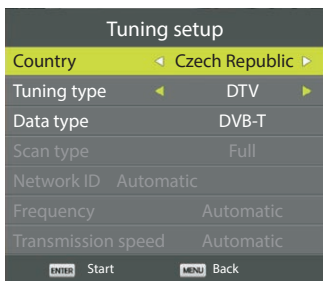

As **Data type** select **DVB-C**. Select in the item **Scan type** whether the receiver should tune through the entire frequency band (option **Full**) or load the multiplexes from the NIT table of the provider (option **Network search**). You can set other parameters (**Network ID**, **Frequency** and **Transmission speed**), which have the default status **Automatic** according to your cable TV provider's instructions. To start auto-search press the button **ENTER**.

If you selected **ATV + DTV** and want to skip the analog tuning, press **MENU** and then confirm **Yes** by pressing **b**.

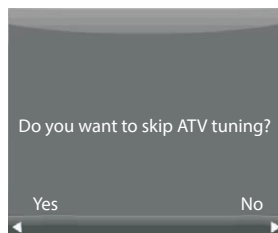
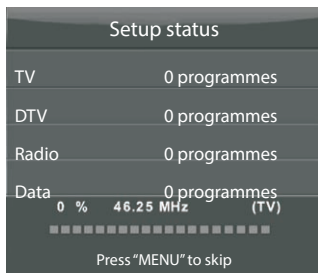

The Tv will continue to scan digital programs(DTV).. Press **MENU** to end the tuning any time.

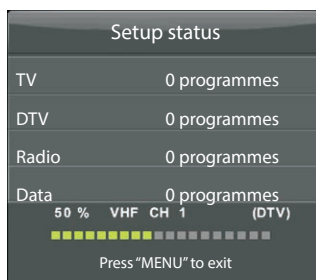

Even if you interrupt or end the tuning, the programs found so far will be saved.

Auto-tuning of digital satellite broadcasting (DVB-S/S2)

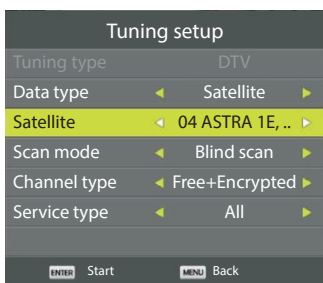

Select as **Data type Satellite**. Select in the item **Satellite** the satellite from which you will receive programs, e.g. ASTRA 1E, 1G, 3A (position 23.5° E). Select in the item **Scan mode** whether the receiver should scan the entire frequency band (option **Blind scan**), search for programs preset in the TV set or load the transponders from the NIT table broadcast by the satellite by the provider (option **Network**). If you select **Channel** you can limit the search to free (**Free**), encrypted (**Encrypted**) or all programs. You can specify in the item **Service type** whether to search for all services (**All**) or just TV (**DTV**) or radio programs (**RADIO**). To start auto-search press the button **ENTER**.

TELEVISION CONTROLS

Press **MENU** to bring up the main TV control menu.

Channel menu

Use the buttons **b/B** to select the menu **CHANNEL** in the main menu.



1. Use the buttons **V/v** to select the required function.
2. Press **ENTER** to bring up the selected function.
3. Pro uložení změn a návrat do předchozí nabídky Press the button **MENU** to save any changes and return to previous menu, to exit the menu entirely, press **EXIT**.

Auto-tune

Auto-tuning is described in the section **FIRST INSTALLATION**. If you want to tune satellite programs, the TV input must be switched to satellite (button **SOURCE**).

Manual analog tuning

Channel:

Preset number

Colour system:

Colour standard (AUTO/PAL/SECAM)

Sound System:

Sound standard (BG/I/DK/L)

Fine tuning:

Precise Channel Frequency Tuning

Search:

Using the buttons **b/B** start the search up or down

Frequency:

TV channel frequency



GB

Manual digital tuning

Press repeatedly **b/B** or select directly using the buttons **0-9** enter the channel number of the TV multiplex. If a signal has been found, its level appears on the scale. Start the program tuning by pressing the button **ENTER**. The number of programs found will be displayed after a while.

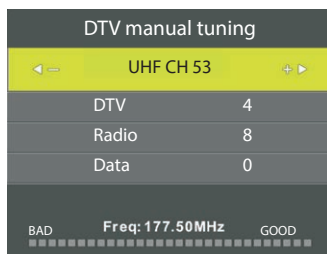

GB

Programs editing

Press **V/v** to select the preset which you want to edit.

- Delete the selection by pressing the red button.
- You can change the order of the programs using the yellow button.
- Set skipping of a selected program using the blue button. The marked channel will be skipped when browsing channels using the buttons **CH+/-**.

Press **FAV** to add the selected preset to the list of your favourite programs, press again to remove it from the list.

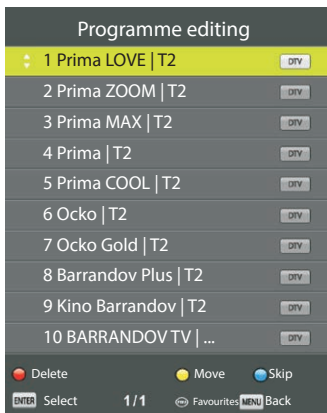

Programming schedule (overview of programmed events)

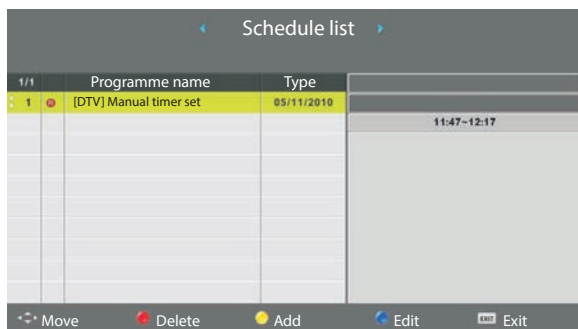

Add a new event by pressing the yellow button ●. A table for specifying the entered parameters appears on the screen:

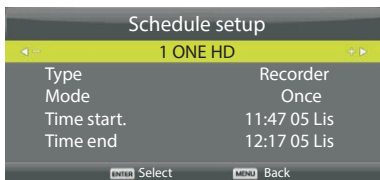

If a set time conflict occurs, a warning message appears.

Signal information

You can view information about the received signal in this menu. This function is not accessible for an analog reception.

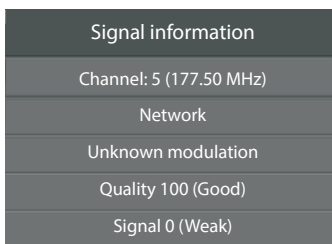

CI information (requires CA module input)

With this feature you can call up and configure the information about the inserted CA module.

Setting satellite

You can access this menu if you select **Satellite** as your signal source. Here you can select, add, delete and edit satellites and their transponders. You can also start automatic tuning of one or more satellites or transponders from this menu.

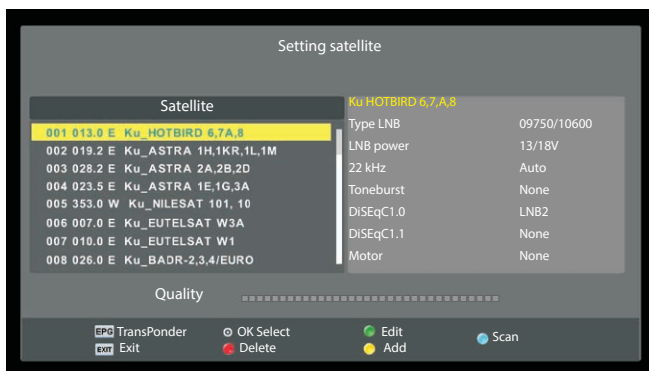

The left table shows an overview of pre-loaded satellites. If you mark one or more satellites by pressing **OK**, you can start their auto-tuning by pressing the blue button **Scan**.

Parameters for switching polarizations and LNC bands or for switching multiple LNCs among each other are set in the table on the right.

When you press the button **GUIDE** you call up the list of transponders of the selected satellite where you can select, add, delete and edit. A transponder overview is displayed in the table on the left, and on the right you can set parameters to switch polarizations and LNC bands or to switch multiple LNCs among each other.

GB

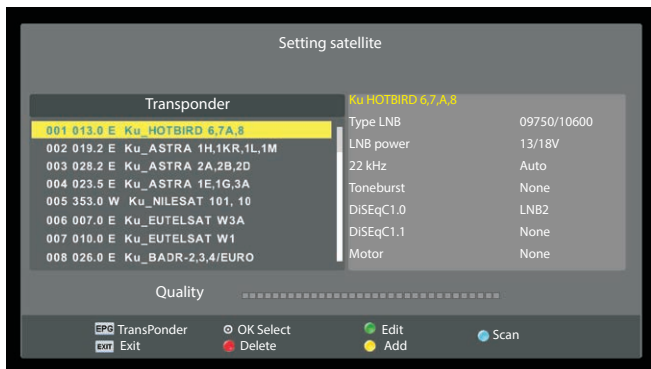

You can add transponders by pressing the yellow button **Add** and delete transponders by pressing the red button **delete** . If you mark one or more transponders by pressing **OK**, you can start their auto-tuning by pressing the blue button **Scan**. The signal quality of the selected transponder is displayed on the scale in the middle.

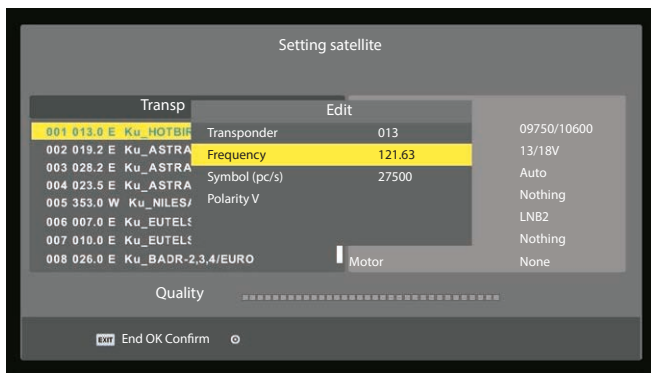

You can edit frequency, symbol speed and polarization of the selected transponder when you press the green button **Edit** . Save the changes by pressing the button **OK**.

Picture menu

Press **MENU** to display the main menu.

Use buttons **b/B** to select the Picture item in the main menu.

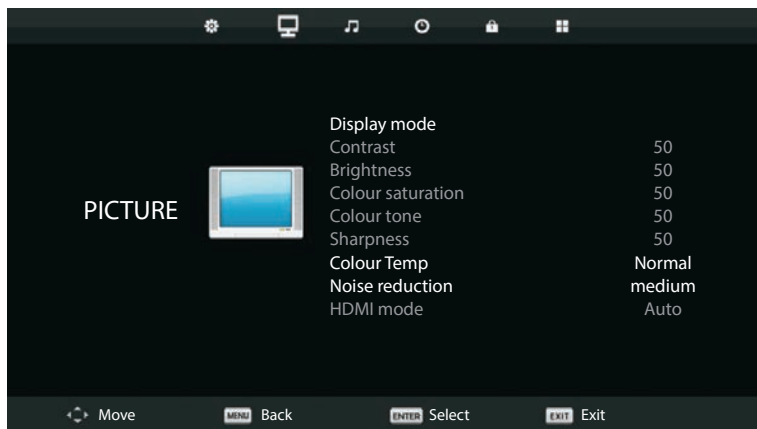

GB

1. Select the option you wish to configure in the PICTURE menu via **V/v**.
2. Press **ENTER** to set.
3. When you have finished with the configuration, press **MENU** to save the changes and return to the previous menu.

Display mode

Press **V/v** to select the **Picture mode** and then press **ENTER** to enter the sub-menu.

In the **Personal** mode you can edit the value of the contrast, brightness, saturation and colour tone.

Tip: Press **PMODE** to directly set the screen mode.

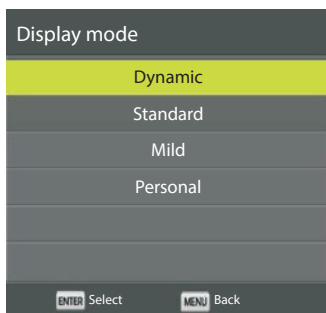

Brightness/Contrast/Sharpness/Tint/Hue

Press **V/v** to make your selection and adjust via **b/B**.

Brightness Brightness settings.

Contrast Contrast settings.

Sharpness Sharpness settings

Saturation Colour saturation settings.

Tone Colour hue settings. For signal in NTSC format only.

Colour temperature

Changes the overall colour of the picture.

Press \vee/\vee to select **Colour Temp** and choose between Standard, Warm and Cold via the \leftarrow/\rightarrow buttons.

- Normal** Creates a vivid and crisp picture
- Warm** The picture is tuned to warm red tints
- Cold** The picture is tuned to cold blue tints

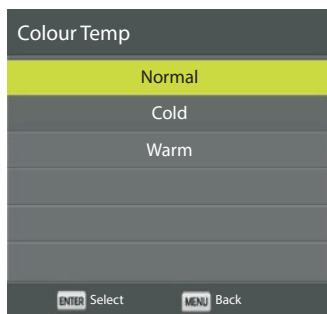

Noise reduction

Enables to filter image noise and enhance the quality of the picture.

Press \vee/\vee to select **Noise reduction** and then press **ENTER** to enter the sub-menu.

- Off** Noise reduction off
- Low** Low rate of reduction
- Medium** Medium rate of reduction
- High** High rate of reduction
- Initial** Default noise reduction

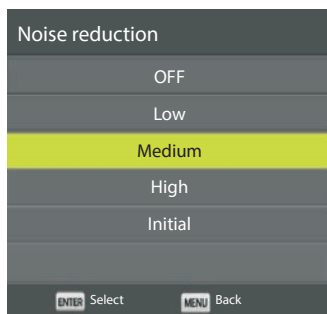

HDMI mode

Press \vee/\vee to select the **HDMI mode** and then press **ENTER** to enter the sub-menu.

Using the arrows, select the requested mode (Auto, Video, PC).

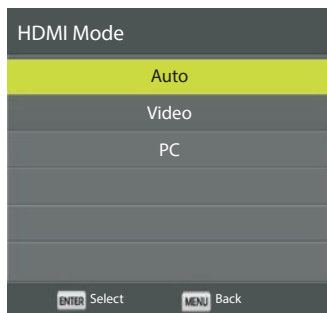

Audio menu

Press **MENU** to display the main menu.

Use buttons **b/B** to select in the main menu the item **SOUND** and press **ENTER** to enter the menu.



1. Select the option you wish to configure in the AUDIO menu via **V/v**.
2. Press **ENTER** to set.
3. When you have finished with the configuration, press **ENTER** to save the changes and return to the previous menu.

Audio mode

Press **V/v** to select the item **Sound mode** and press **ENTER** to enter the sun-menu and use buttons **V/v** to select the requested mode. In the **Personal** mode you may set any level of bass and treble.

Tip: Press **SMODE** to directly set the sound mode.

- | | |
|-----------------|---|
| Standard | Balanced sound for all environments. |
| Music | Keeps the original sound. Recommended for music broadcasts. |
| Movie | Boosts the treble and bass for a rich sound experience. |
| Sport | Boosts the frequency of the commentary. |
| Personal | Enables to set your own sound. |

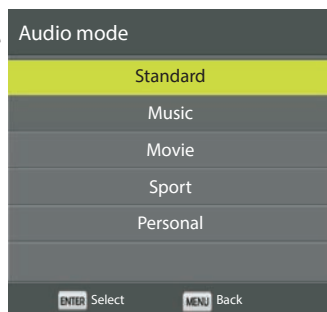

Balance

Press **V/v** to make your selection and adjust via **b/B**.

Auto volume level

Press **V/v** to select option and use buttons **b/B** to select ON or OFF.

Digital out

Press **V/v** to select option and use buttons **b/B** to select ON / PMC / OFF.

AD switch

Press **V/v** to select option and use buttons **b/B** to select ON or OFF.

Note:

Balance: This item enables to set the balance of the left and right speakers so it optimally corresponds to your listening position.

Automatic volume: For restricting the differences in the volume between individual channels.

Menu Time

Press **MENU** to display the main menu.

Use buttons **b/B** to select in the main menu the item **TIME** and press **ENTER** to enter the menu.

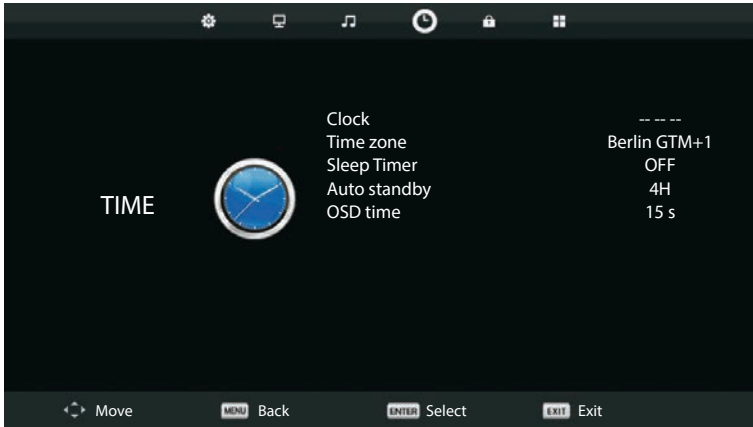

1. Use buttons **V/v** to select **TIME** in the menu for the option you want to set.
2. Press **ENTER** to set.
3. When you have finished with the configuration, press **ENTER** to save the changes and return to the previous menu.

Time zone

Press **V/v** to select the **Time zone** and then press **ENTER** to enter the sub-menu.

Use buttons **V/v/b/B**, to select the time zone.

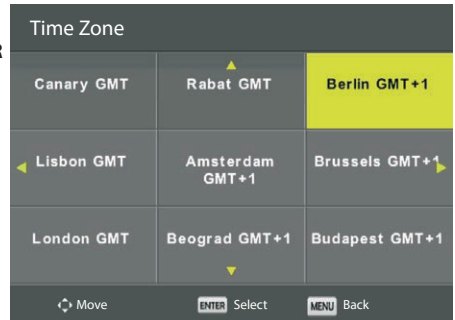

Sleep Timer

Press **V/v** to select the item **Sleep timer** and press **ENTER** to enter the sub-menu.

Use buttons **V/v** to set select timer.

Available options are: OFF, 10min, 20min, 30min, 60min, 90min, 120min, 180min, 240min.

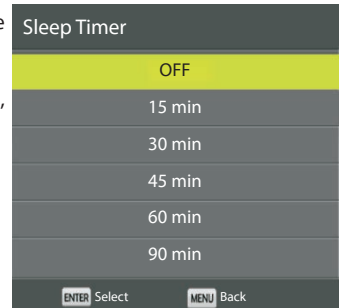

Automatic shut off

Press ∇/∇ to select the item **Auto standby** and press **ENTER** to enter the sub-menu.

Use buttons ∇/∇ to select the time up to automatic disconnection.

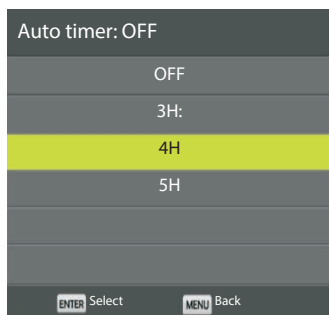

GB

OSD display time

Press ∇/∇ to select **OSD time** and press **ENTER** to enter the sub-menu.

Use buttons ∇/∇ to select the time on the menu on the screen.

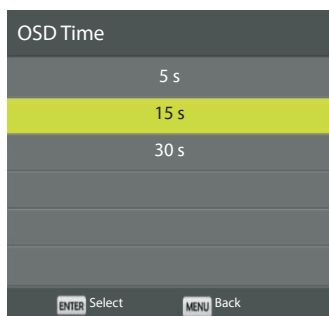

System lock menu

Press **MENU** to display the main menu.

Use buttons ∇/∇ to select in the main menu the item system lock and press **ENTER** to enter the menu.



1. Use buttons ∇/∇ to select in the LOCK menu the option you want to set.
2. Press **ENTER/** ∇/∇ to set.
3. When you have finished with the configuration, press **MENU** to save the changes and return to the previous menu.

Blocking system

Press \vee/\vee to select the item **System lock** and then press **ENTER** to enter the sub-menu.

The default password is 0000. Should you forget your password, contact a repair shop.

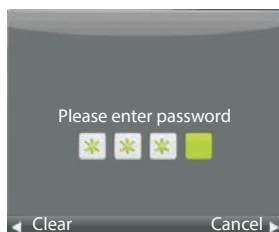

GB

Set Password

Press \vee/\vee to select the item **Set password** and then press **ENTER** to enter the sub-menu for setting a new password.

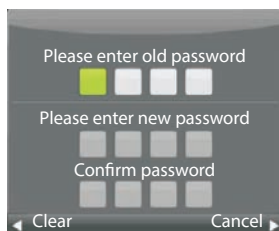

Channel Locks

Press \vee/\vee to select the item **Channel lock** and press **ENTER** to enter the sub-menu. Use the green button to activate or deactivate the channel lock.

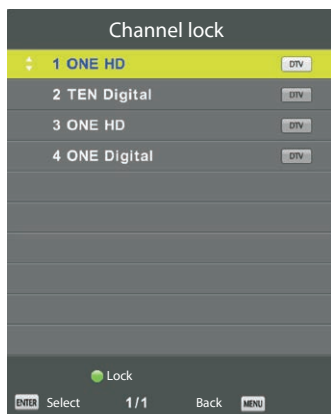

Parental guidance

Press \vee/\vee to select **Parental guidance**, press **ENTER** to enter the sub-menu and select the requested level of protection according to the age of the children.



Lock Keypad

By activating this option, you can prevent undesirable use, for example, by children.

Press \vee/\vee to select the item **Key lock** and use buttons b/B to set ON or OFF.

Hotel mode (requires support)

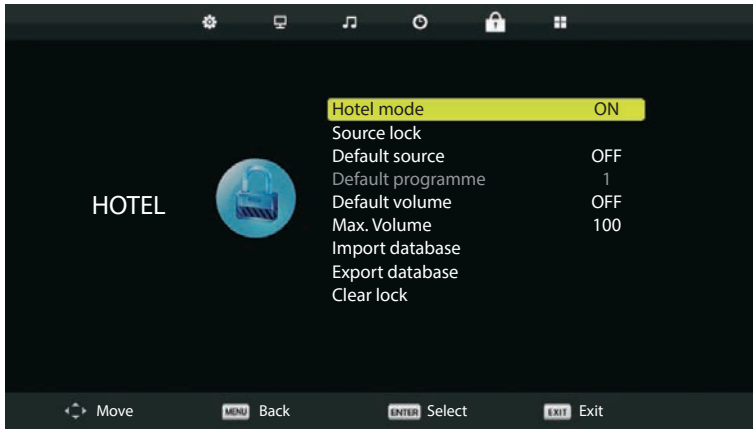

GB

1. Use buttons ∇/\surd to select in the LOCK menu the option Motel mode.
2. Press **ENTER** to enter the sub-menu.
3. When you have finished with the configuration, press **MENU** to save the changes and return to the previous menu.

Hotel mode

Press ∇/\surd to select the item **Hotel mode** and use buttons ∇/\surd select ON or OFF.

Source lock

Use ∇/\surd to press the item **Source lock** and then press **ENTER** to enter the sub-menu.

Default source

Use ∇/\surd to select the item **Default source** and then press **ENTER** to enter the sub-menu.

Default programme

Press ∇/\surd to select the item **Default prog** and set using buttons ∇/\surd .

Maximum volume

Press ∇/\surd to select the item **Max volume** and set using buttons ∇/\surd .

Cancel lock

Press ∇/\surd to select **Cancel lock** and then press **ENTER** to delete previous setting.

SETUP MENU

Press **MENU** to display the main menu.

Use buttons **b/B** to select SETUP in the main menu.

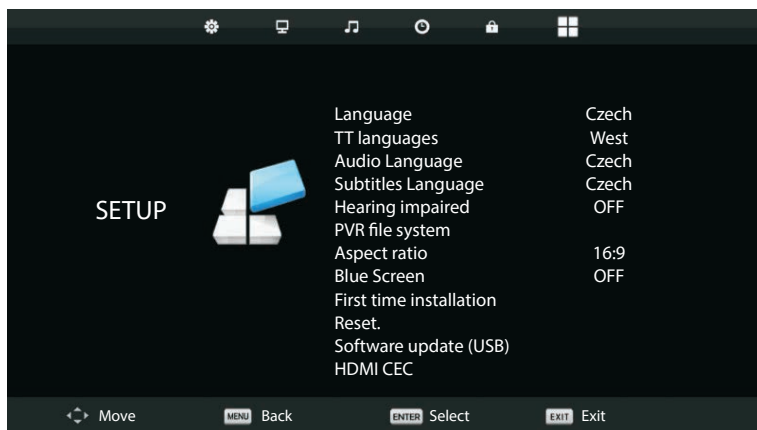

1. Use buttons **V/v** to select in the SETUP menu the option you want to set.
2. Press **ENTER** to set.
3. When you have finished with the configuration, press **ENTER** to save the changes and return to the previous menu.

OSD menu language

Press **V/v** to select the **OSD Language** and choose the desired language via **V/v/b/B**. Set English as the default language.



Teletext language

Press **V/v** to select **TT languages** via **V/v/b/B** to select the group of languages to display the text.

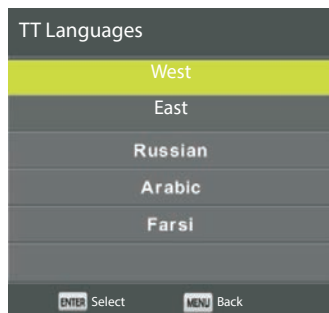

Audio Languages

Press **V/v** to select **Audio Languages** and then press **ENTER** to enter the sub-menu.

Use **V/v/b/B** to select Primary sound language and Secondary sound language.



Subtitle language

Press **V/v** to select **Subtitle Languages** and then press **ENTER** to enter the sub-menu.

Use **V/v/b/B** to select Primary language subtitles and Secondary language subtitles.



PVR file system

Press **V/v** to select **PVR file system** and then press **ENTER** to enter the sub-menu.

Press **V/v** to select **Check PVR file system** and then press **ENTER** to enter the sub-menu. The UBS speed is checked.



Aspect ratio

Press **V/v** to select the **Aspect ratio** and then press **ENTER** to enter the sub-menu.

Press **V/v** to select the aspect ratio.

Available settings are: Auto, 4:3, 16:9, Zoom1, Zoom2.

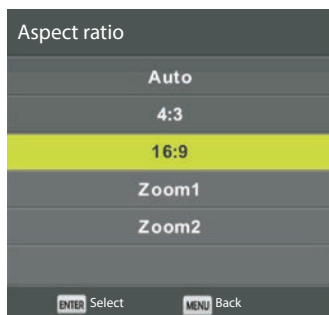

Accessibility for those with impaired hearing

Press \vee/\vee to select the item **Hearing impaired** and press the button **b/B** to set ON or OFF.

Blue Screen

Press \vee/\vee to select the item **Hearing impaired** and press the button **b/B** to set ON or OFF.
Blue Screen

GB

First installation

Press \vee/\vee to select the **First installation** and run the installation by pressing the **ENTER** button.

Restore the default factory settings

Press \vee/\vee to select **Restore the default settings** Press **ENTER** to access the sub-menu.

Software update (USB)

Press \vee/\vee to select **Software update (USB)**, connect USB into the USB port memory device with updated file and press **ENTER** to run the update.

Screen menu

Press **MENU** to display the main menu.

Press buttons b/B to select SCREEN in the main menu.



1. Press \vee/\vee to select in the SCREEN menu the option you want to set.
2. Press **ENTER** to set.
3. When you have finished with the configuration, press **ENTER** to save the changes and return to the previous menu.

Auto setup

Press **ENTER** run the automatic setting of horizontal and vertical positions, sizes and phases of picture.

H Offset

Set the horizontal position of the picture

Press \downarrow/\uparrow to select **H-Offset** and then press **ENTER** to enter the sub-menu.

V Offset

Set the vertical position of the picture

Press \downarrow/\uparrow to select **V-Offset** and then press **ENTER** to enter the sub-menu.

Size

Display dimensions setting

Press \downarrow/\uparrow to select **Size** and then press **ENTER** to enter the sub-menu.

Phase

Set the horizontal frequency of the picture

Press \downarrow/\uparrow to select **Phase** and then press **ENTER** to enter the sub-menu.

Position reset

Press \downarrow/\uparrow to select the item **Reset position** and press **ENTER** to reset the default setting of the picture position.

CONTROL MEDIA

Note:

- Prior to navigating through the **Media** menu, plug in the USB device to the TV and press **INPUT** to switch the TV to **Media**.

Use \downarrow/\uparrow to select **Media** from the input source menu and press **ENTER** to enter the menu.



Use \leftarrow/\rightarrow to select the item you wish to set from the **Media** menu and press **ENTER** to enter the menu.

Photo menu

Press **b/B** to select from the menu the option **Photo** and press **ENTER** to enter.
Press **EXIT** to return to the previous menu and exit the actual menu.

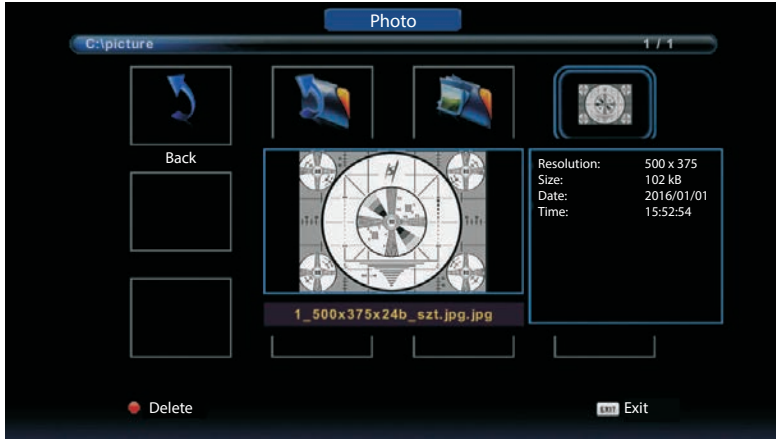

Press **b/B** to select the file from the menu you want to display and press **u** to display it.
After highlighting the required file, information about the file is displayed on the right side of the screen and in the middle of the screen, there is view of the picture.

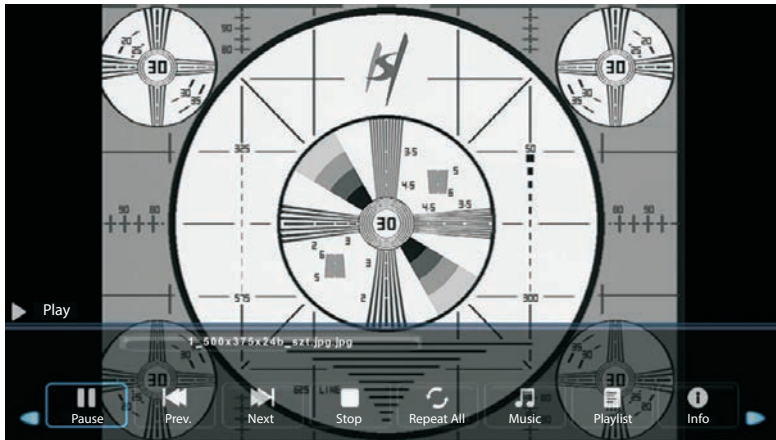

Music menu

Press **b/B** to select from the menu the option **Music** and press **ENTER** to enter.
Press **EXIT** to return to the previous menu and exit the actual menu.



GB

Press **b/B** to select the disk you want play and press and **ENTER** to start playing.
To return to the previous menu, use **b/B** to select the option **Back**.



Film menu

Press **b/B** to select from the menu the option **Film** and press **ENTER** to enter.

Press **EXIT** to return to the previous menu and exit the actual menu.



Press **b/B** to select disk and press **ENTER** to enter.

Press **u** button to play the selected film.

Press **DISPLAY** button to select the control menu in the lower part of the screen, select the button for the requested function and press **ENTER** to execute the command.

Press **EXIT** to return to the previous menu and exit the actual menu.

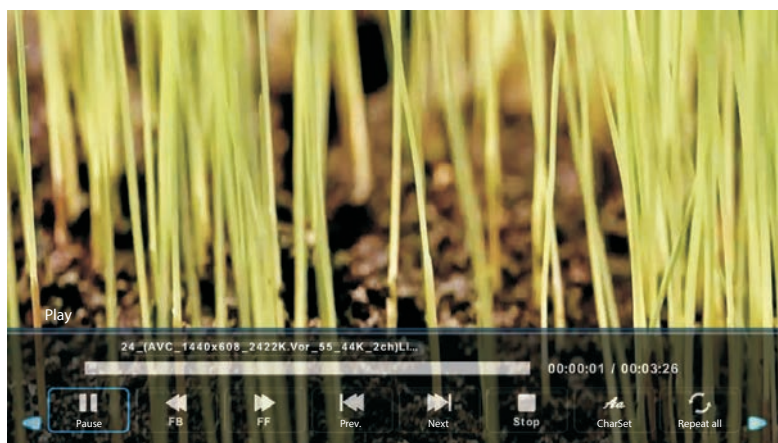

Text menu

Press **b/B** to select from the menu the option **Text** and press **ENTER** to enter.
Press **EXIT** to return to the previous menu and exit the current menu.



GB

Press **b/B** to select disk and press **ENTER** to enter.
Press **b/B** to select return to the previous menu.

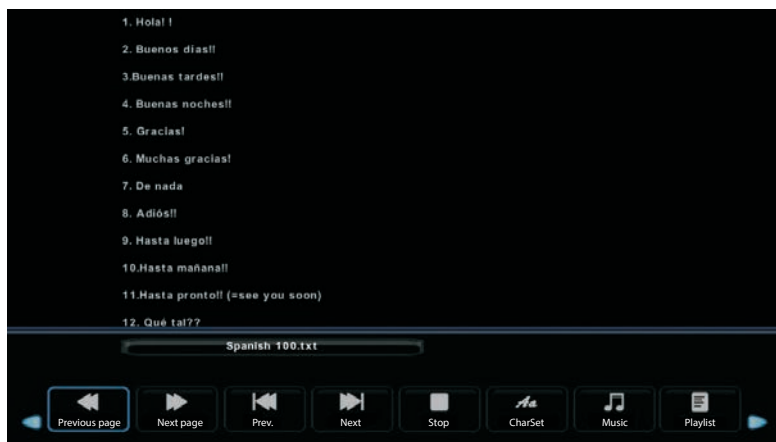

TROUBLESHOOTING

GB

Problem	Solution
No power	<ul style="list-style-type: none"> Make sure the power cord plug is plugged into the electric socket. Unplug the TV from the power supply, wait about 60 seconds and then plug the TV in again and power on.
Bad signal reception	<ul style="list-style-type: none"> High buildings or hills can lead to analogue signal reflection and shadows. Changing the antenna orientation can improve picture quality. If you use an inside antenna, reception can be worse under certain circumstances. Try changing the antenna positioning to improve reception. If the picture does not improve, use an outdoor antenna.
No image	<ul style="list-style-type: none"> Make sure the antenna is correctly connected to the TV. Try changing to a different channel to verify the issue is not your receiver.
The picture is fine, but no sound	<ul style="list-style-type: none"> Increase the volume. Make sure the sound on the TV is not muted. Press the mute button again to restore the previous volume.
The sound is fine, but there is no picture or the colours are incorrect	<ul style="list-style-type: none"> Increase the contrast and brightness.
Snowy picture, noise or picture freezes	<ul style="list-style-type: none"> Make sure the antenna connection is correct.
Interfering horizontal stripes through the picture	<ul style="list-style-type: none"> Interference caused by electric appliances, such as hair dryers or vacuum cleaners. Switch off appliances used near the TV.
The TV does not respond to the remote control	<ul style="list-style-type: none"> Aim the remote control towards the remote control sensor on the TV. Remove any obstacles between the remote control and the TV sensor. Make sure the batteries in the remote control are not dead.
No picture in PC mode	<ul style="list-style-type: none"> Make sure the video cable connection to the VGA connector is intact. Makes sure the format of the picture from the PC is compatible with this TV.
Vertical vibration (in PC mode)	<ul style="list-style-type: none"> Adjust the display frequency for the picture from the PC.
The picture in PC mode is too light or dark	<ul style="list-style-type: none"> Adjust the brightness and contrast.

If the instructions above do not eliminate the issue, unplug the TV from the power supply for about 60 seconds and then plug the TV in again. Should the issue persist, refer to a qualified repair shop. Do not attempt to repair the appliance yourself.

Do not leave the TV with a static picture for a long time (video pause, display of menu, etc.). There could be permanent burning of the static picture and damage to the display.

TECHNICAL SHEET

MODEL	20 H01T2S2	22 F01T2S2	24 H01T2S2	32 H01T2S2	43 F01T2S2	50 F01T2S2
Screen						
Panel size	20" (51 cm)	22" (56 cm)	24" (61 cm)	32" (81cm)	43" (109 cm)	5" (125 cm)
Aspect ratio	16:09	16:09	16:09	16:09	16:09	16:09
Resolution	1366*768	1920*1080	1366*768	1366*768	1920*1080	1920*1080
Dynamic contrast	1000:1	1000:1	1000:1	1000:1	5000:1	5000:1
Tuner						
Digital tuner	DVB-T, T2 H265 MPEG2/4 HD DVB-T MPEG2/4	DVB-T, T2 H265 MPEG2/4 HD DVB-T MPEG2/4	DVB-T, T2 H265 MPEG2/4 HD DVB-T MPEG2/4	DVB-T, T2 H265 MPEG2/4 HD DVB-T MPEG2/4	DVB-T, T2 H265 MPEG2/4 HD DVB-T MPEG2/4	DVB-T, T2 H265 MPEG2/4 HD DVB-T MPEG2/4
Satellite tuner	DVB-S2	DVB-S2	DVB-S2	DVB-S2	DVB-S2	DVB-S2
Electronic Programme Guide EPG	YES	YES	YES	YES	YES	YES
PVR recording to USB	YES	YES	YES	YES	YES	YES
Timeshift	YES	YES	YES	YES	YES	YES
Channel list	YES	YES	YES	YES	YES	YES
Video system	DVB-T2 PAL SECAM	DVB-T2 PAL SECAM	DVB-T2 PAL SECAM	DVB-T2 PAL SECAM	DVB-T2 PAL SECAM	DVB-T2 PAL SECAM
Picture						
Progressive Scan	yes	yes	yes	yes	yes	yes
Comb filter	yes	yes	yes	yes	yes	yes
Noise reduction	yes	yes	yes	yes	yes	yes
OSD menu	yes	yes	yes	yes	yes	yes
Sound						
Sound output	2x5	2x5	2x5	2x10	2x10	2x10
Pitch correction	Equalizer	Equalizer	Equalizer	Equalizer	Equalizer	Equalizer
Stereo sound	NICAM	NICAM	NICAM	NICAM	NICAM	NICAM
Connectivity						
USB	1	1	1	1	1	1
Supported formats	See separate table					
HDMI	1	1	1	3	3	3
SCART	1	1	1	1	1	1
Component YPbPr	1	1	1	1	1	1
VGA (D-Sub5 pin)	1	1	1	1	1	1
PC audio in	1	1	1	1	1	1
Headphone jack	1	1	1	1	1	1
RF IN	1	1	1	1	1	1

GB

CI slot	CI +	CI +	CI +	CI +	CI +	CI +
General specifications						
Parent lock	yes	yes	yes	yes	yes	yes
Power						
Max. input power	36	36	36	56	80	135
Standby power input	≤0,5 W	≤0,5 W	≤0.5 W	≤0.5 W	≤0.5 W	≤0.5 W
Power input OFF	≤0,5 W	≤0,5 W	≤0.5 W	≤0.5 W	≤0.5 W	≤0.5 W
Energy class	A	A	A	A++	A	A
Main switch	no	no	no	no	no	no
Dimensions and weight						
Device dimensions with stand (w × h × d) (mm)	462 × 305 × 165	509,5 × 307 × 75	564 × 371 × 176	740 × 470 × 210	965 × 600 × 250	1,132 × 695 × 240
Device dimensions without stand (w × h × d) (mm)	462 × 305 × 165	509,5 × 307 × 75	564 × 350 × 90	740 × 450 × 90	965 × 570 × 90	1,132 × 675 × 90
Weight (kg)	1.8	2	3.57	6.1	8.5	18
Wall suspension	VESA 100X100	VESA 100X100	VESA 100 × 100	VESA 100 × 100	VESA 200 × 200	VESA 200 × 200

Supported formats

Media	File type	Video	Audio	Max. values	
MOVIE	.mpg	MPEG-1, MPEG-2	MP3	Resolution: 1,920*1,080	
			AAC	Data speed: 40 Mbps	
	.avi	Xvid, MJPEG	PMC	Resolution: 1,920*1,080	
	TS	MPEG-4 SP/ASP, H.263/H.264			Data speed: 20 Mbps
		MPEG-2, H.264, HEVC			
	.mov/.mkv	MPEG-4 SP/ASP, H.263/H.264, HEVC			
		.dat			CR-1
	.mp4	MPEG-4 SP/ASP,			
		H.263/H.264,			
		HEVC			
MPEG-1, MPEG-2					
.vob	CR-2				Resolution: 720*576
	RV30/RV40	COOK, MP2			Data speed: 40 Mbps
MUSIC	.mp3	--	MP3	Sampling frequency 8K~48KHz	
				Bit rate 32K~320Kbps	
				Channels Mono/Stereo	
	.m4a/.aac	--	AAC	Sampling frequency 16K~48KHz	
				Bit rate 32K~442Kbps	
				Channels Mono/Stereo	
PHOTO	.jpg/	Progressive JPEG		Resolution: 1024*768	
	.jpeg	Baseline JPEG		Resolution: 15360*8640	
	.bmp	BMP		Resolution: 9600*6400	
				Pixel. depth: 1/4/8/16/24/32 bpp	
	.png	Non-Interlaced		Resolution: 9600*6400	
Interlaced		Resolution: 1280*800			
SUBTITLES	.srt	SubRip			
	.ssa/.ass	SubStation Alpha			
	.smi	SAMI			
	.sub	SubViewer, MicroDVD, DVDSubtitleSystem, SubIdx(VobSub)		Only SubViewer 1.0 & 2.0	
	TXT:	TMPlayer			

GB

USE AND DISPOSAL OF WASTE

Wrapping paper and corrugated paperboard – deliver to scrapyards. Packing foil, PE bags, plastic elements – throw into plastic recycling containers.

DISPOSAL OF PRODUCTS AT THE END OF LIFETIME

Disposal of electric and electronic equipment (valid in EU member countries and other European countries with an implemented recycling system)

The represented symbol on the product or package means the product shall not be treated as domestic waste. Hand over the product to the specified location for recycling electric and electronic equipment. Prevent negative impacts on human health and the environment by properly recycling your product.

Recycling contributes to preserving natural resources. For more information on the recycling of this product, refer to your local authority, domestic waste processing organization or store, where you purchased the product.



08/05



GB

This product complies with EU directive requirements on electromagnetic compatibility and electrical safety.

The instruction manual is available at website www.ecg-electro.eu.
Changes in text and technical parameters reserved.



ENERG Y UJ
 енергия · ενεργεια IE IA

ECG 20H01T2S2

A++
 A+
 A
 B
 C
 D
 E

A

ENERGIA · ЕНЕРГИЯ
 ΕΝΕΡΓΕΙΑ · ENERGIJA
 ENERGY · ENERGIE
 ENERGI



18
 Watt

27
 kWh/annum

51
 cm

20
 inch

2010/1062 - 2017



ENERG Y UJ
 енергия · ενεργεια IE IA

ECG 22F01T2S2

A++
 A+
 A
 B
 C
 D
 E

A

ENERGIA · ЕНЕРГИЯ
 ΕΝΕΡΓΕΙΑ · ENERGIJA
 ENERGY · ENERGIE
 ENERGI



23
 Watt

33
 kWh/annum

56
 cm

22
 inch

2010/1062 - 2017

 **ENERG** Y UJ
енергия · ενεργεια IE IA

ECG ECG24H01T2S2

A+ A B C D E F **A**

ENERGIA · ЕНЕРГИЯ
ΕΝΕΡΓΕΙΑ · ENERGIJA
ENERGY · ENERGIE
ENERGI

 **24**
Watt

35
kWh/annum

61
cm  **24**
inch

2010/1062 - 2014

 **ENERG** Y UJ
енергия · ενεργεια IE IA

ECG ECG32H01T2S2

A++ A+ A B C D E **A++**

ENERGIA · ЕНЕРГИЯ
ΕΝΕΡΓΕΙΑ · ENERGIJA
ENERGY · ENERGIE
ENERGI

 **20**
Watt

29
kWh/annum

81
cm  **32**
inch

2010/1062 - 2017

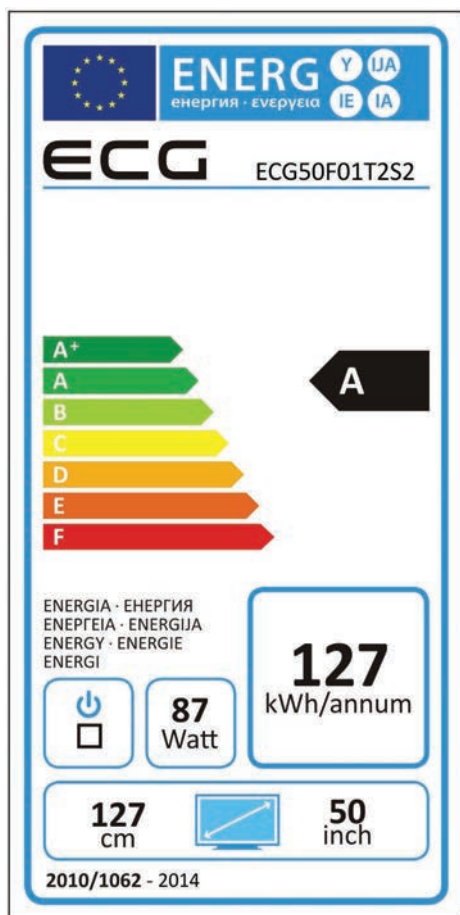
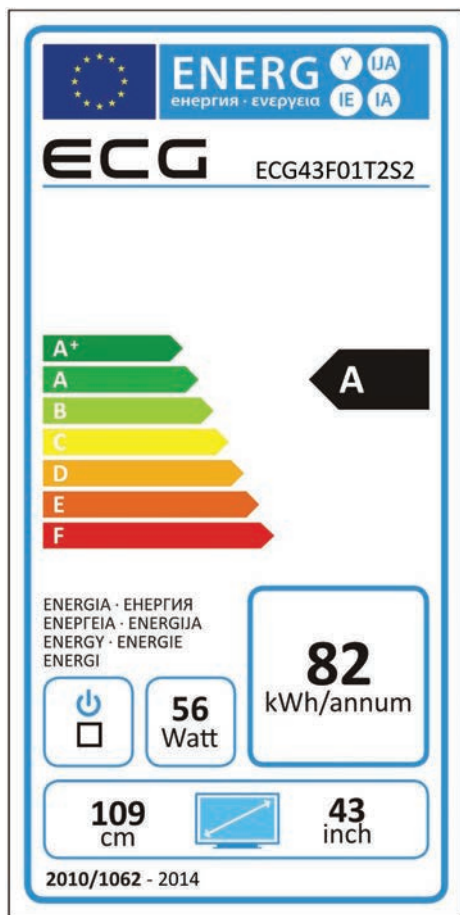

www.ecg-electro.eu

CZ

Výhradní zastoupení pro ČR: K+B Progres, a.s.
U Expertu 91 e-mail: ECG@kbexpert.cz, tel.: +420 272 122 111
250 69 Klíčany zelená linka: 800 121 120

SK

Distribútor pre SR: K+B Elektro – Media, k.s.
Mlynské Nivy 73 tel.: +421 232 113 410
821 05 Bratislava e-mail: ECG@kbexpert.cz

- Dovožce neručí za tiskové chyby obsažené v návodu k použití výrobku.
- Dovožca neručí za tlačové chyby obsiahnuté v návode na použitie výrobku.
- The importer takes no responsibility for printing errors contained in the product's user's manual.