

CANDY

MIC 25GD FX

Mikrovlnná trouba

Návod k použití



Mikrovlnná trouba

Návod k použití **Model: MIC 25GD FX**

Před použitím mikrovlnné trouby si pozorně prostudujte tento návod a pečlivě jej uschovejte.

Pokud budete postupovat podle těchto pokynů, trouba vám bude sloužit mnoho let.

TENTO NÁVOD DOBŘE USCHOVEJTE

OPATŘENÍ PRO ZABRÁNĚNÍ PŘÍPADNĚMU VYSTAVENÍ SE NADMĚRNÉ MIKROVLNNÉ ENERGIÍ

- (a) Nepokoušejte se spouštět tuto troubu s otevřenými dvířky, protože by to mohlo mít za následek nebezpečné vystavení se mikrovlnné energii. Je důležité nerozbíjet či jinak narušovat bezpečnostní zámky.
- (b) Nevkládejte žádné předměty mezi přední stěnu trouby a dveře a nedovoďte, aby se na povrchu těsnění hromadila nečistota nebo zbytky čisticího prostředku.
- (c) UPOZORNĚNÍ: Pokud dojde k poškození těsnění dvířek, trouba nesmí být používána, dokud nebude opravena kompetentní osobou.

DODATEK

Pokud přístroj nebude udržován v dobrém a čistém stavu, jeho povrch může být poškozen a může to mít dopad na životnost přístroje a vést k potenciálním nebezpečným situacím.

Technické údaje

Model:	MIC 25 GDFX
Jmenovité napětí:	230 V ~ 50 Hz
Jmenovitý příkon (mikrovlnné vaření):	1450 W
Jmenovitý výkon (mikrovlnné vaření):	900 W
Jmenovitý příkon (gril):	1000 W
Kapacita trouby:	25 l
Průměr otočného talíře:	Ø 315 mm
Vnější rozměry (D x Š x V)	594 x 382 x 388 mm
Netto hmotnost:	přibližně 16,5 kg

Na výrobek bylo vydané ES prohlášení o shodě.

Hlučnost výrobku (EN 60704-2-13)

MIC 25GDFX 60 dB (A)



DŮLEŽITÉ BEZPEČNOSTNÍ POKYNY

Upozornění Pro snížení rizika požáru, úrazu elektrickým proudem, zranění osob nebo vystavení nadměrné mikrovlnné energii při používání vašeho spotřebiče dodržujte základní opatření, včetně následujících:

- 1. Upozornění:** Tekutiny a jiné potraviny nesmí být ohřívány v utěsněných nádobách, protože mají tendenci explodovat.
- 2. Upozornění:** Pro jinou než kompetentní osobu je nebezpečné odstraňovat kryt, který poskytuje ochranu proti vystavení mikrovlnné energii.
- 3. Upozornění:** Dětem dovolte používat troubu pouze pod dohledem a po poskytnutí příslušných instrukcí, aby dítě bylo schopno používat troubu bezpečně a chápalo rizika spojená s nesprávným používáním.
- 4. Upozornění:** Když je spotřebič provozován v kombinovaném režimu, děti by měly troubu používat pouze pod dozorem dospělé osoby, protože dochází k vytváření vysoké teploty (pouze pro řady s grilem).
5. Používejte pouze kuchyňské potřeby vhodné pro použití v mikrovlnné troubě.
6. Trouba by měla být pravidelně čištěna a jakékoli zbytky jídla musí být odstraněny.
7. Prostudujte si a dodržujte specifické: „OPATŘENÍ PRO ZABRÁNĚNÍ MOŽNÉHO VYSTAVENÍ SE NADMĚRNÉ MIKROVLNNÉ ENERGIÍ“.
8. Pokud ohříváte jídlo v plastových nebo papírových nádobách, troubu neustále kontrolujte s ohledem na možnost vznícení se.
9. Pokud se objeví kouř, spotřebič vypněte nebo odpojte od zdroje a dveře nechte zavřené, aby se uhasily případné plameny.
10. Jídlo nevařte příliš dlouho.
11. Vnitřní část trouby nepoužívejte pro účely skladování. Uvnitř trouby neskladujte žádné potraviny, jako např. chleba, sušenky atd.
12. Odstraňte drátky a kovová držadla z papíru nebo plastových nádob/sáčeků, než je umístíte do trouby.
13. Tuto troubu instalujte nebo umíst'ujte pouze v souladu s poskytnutými instalačními pokyny.
14. Vejce ve skořápce a celá na tvrdo vařená vejce by neměla být v mikrovlnné troubě ohřívána, protože mohou explodovat, i po ukončení ohřívání v mikrovlnné troubě.
15. Spotřebič používejte pouze pro účel, k němuž je určen, jak je popsáno v manuálu. V tomto spotřebiči nepoužívejte korozivní chemikálie nebo výpary. Tato trouba je navržena speciálně pro ohřívání. Není určena pro průmyslové nebo laboratorní použití.
16. Pokud dojde k poškození přírodního kabelu, bude muset být vyměněn výrobcem, jeho servisním zástupcem nebo podobně kvalifikovanou osobou, aby se zabránilo jakémukoliv nebezpečí.
17. Spotřebič neskladujte a nepoužívejte venku.
18. Troubu nepoužívejte v blízkosti vody, ve vlhkém suterénu nebo blízko bazénu.
19. Teplota přístupného povrchu může být při provozu spotřebiče vysoká. Kabel vedte mimo zahřívání povrch a nezakrývejte žádné ventilační otvory na troubě.
20. Nenechte kabel viset přes hranu stolu nebo pultu.
21. Neschopnost udržet troubu v čistém stavu by mohla vést ke zhoršení stavu povrchu, což by mohlo mít negativní dopad na životnost spotřebiče a případně způsobovat nebezpečné situace.
22. Obsah kojeneckých lahví a skleniček s jídlem pro děti je nutno promíchat či protřepat a před konzumací je nutno zkontrolovat teplotu, aby nedošlo k popálení.
23. Ohřívání nápojů v mikrovlnné troubě může mít za následek zpožděné eruptivní ohřívání, proto při manipulaci s nádobou buďte opatrní.
24. Nepoužívejte vysokotlaké parní čističe.
25. Během použití se spotřebič zahřívá. Nedotýkejte se ohřevného tělesa uvnitř trouby.
26. Přístupné části se mohou během použití zahřívát. Udržujte děti mimo dosah spotřebiče. Nepoužívejte parní vysokotlaké čističe.
27. Nepoužívejte drsné čisticí prostředky nebo ostré škrabky k čištění dvířek mikrovlnné trouby, neboť mohou poškrábat povrch.

28. Spotřebič není určený pro použití osobami (včetně dětí) se sníženými fyzickými, senzorickými nebo mentálními schopnostmi nebo bez dostatečných zkušeností a znalostí, dokud nejsou pod dohledem osoby odpovědné za jejich bezpečnost.
29. Nedovolte dětem hrát si se spotřebičem.
30. Spotřebič nesmí být ovládán externím časovačem nebo samostatným dálkovým systémem.
31. **Upozornění:** Před výměnou žárovky se ujistěte, zda je spotřebič odpojený od síťové zástrčky.
32. Používejte pouze tepelnou sondu určenou pro tuto mikrovlnnou troubu. (pro trouby vybavené možností použití tepelné sondy.)
33. Během provozu se mohou dvířka nebo vnější povrch spotřebiče zahřívát.

Pro snížení rizika zranění osob Uzemnění instalace

NEBEZPEČÍ

Nebezpečí úrazu elektrickým proudem. Dotknutí se některých vnitřních součástí může způsobit zranění nebo smrt. Nikdy neprovádějte demontáž spotřebiče.

UPOZORNĚNÍ

Nebezpečí úrazu elektrickým proudem. Nesprávné použití uzemnění může mít za následek úraz elektrickým proudem. Nezapínejte spotřebič do zásuvky, dokud nebude správně nainstalován a uzemněn.

ČIŠTĚNÍ

Ujistěte se, že jste troubu odpojili od přívodu energie.

1. Po použití vnitřek trouby vyčistěte navlhčeným hadrem.
2. Příslušenství vyčistěte obvyklým způsobem v mýdlové vodě.
3. Pokud jsou znečištěné, rám dvířek, těsnění a sousední části musí být pečlivě vyčištěny vlhkým hadrem.

Zástrčka s dvěma kulatými kolíky

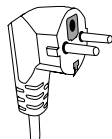

Tento spotřebič musí být uzemněn. V případě elektrického zkratu uzemnění snižuje riziko úrazu elektrickým proudem tím, že zajišťuje vodič pro odvedení elektrického proudu. Tento spotřebič je vybaven přívodním kabelem, který má uzemňovací vodič s uzemňovací zástrčkou. Zástrčka musí být zapojena do vývodu, který je řádně nainstalován a uzemněn. Konzultujte kvalifikovaného elektrikáře nebo servisního technika, pokud pokyny pro uzemnění zcela nechápete nebo pokud existují pochyby, zda je spotřebič řádně uzemněn. Pokud je nutno použít prodlužovací kabel, používejte pouze prodlužovací kabel s 3 vodiči.

1. Spotřebič je vybaven krátkým přívodním kabelem, aby se snížilo riziko vznikající z možného zamotání se do delšího přívodního kabelu nebo zakopnutí o něj.
2. Pokud se používá dlouhý přívodní kabel nebo prodlužovací kabel:
 - 1) Vyznačený elektrický výkon přívodního kabelu nebo prodlužovacího kabelu by měl být minimálně stejně velký, jako je elektrický výkon spotřebiče.
 - 2) Prodlužovací kabel musí být uzemněného typu s 3 vodiči.
 - 3) Dlouhý kabel musí být uložen tak, aby nevisel přes plochu pultu nebo stolu, kde by za něj mohly zatáhnout děti nebo kde by se o něj mohlo nechtěně zakopnout.

KUCHYŇSKÉ NÁČINÍ

POZOR

Nebezpečí zranění osob

Je nebezpečné, aby kdokoliv jiný než kompetentní osoba prováděl jakýkoliv servis nebo opravu, která vyžaduje sejmutí krytu, který poskytuje ochranu proti vystavení se mikrovlnné energii.

Viz pokyny ohledně „Materiálů, které můžete používat v mikrovlnné troubě nebo které nesmí být používány v mikrovlnné troubě.“

Mohou existovat některé nekovové kuchyňské potřeby, které nejsou bezpečné pro používání v mikrovlnné troubě. Pokud máte jakékoli pochybnosti, příslušné potřeby můžete otestovat na základě níže uvedeného postupu.

Test kuchyňského náčiní:

1. Naplňte nádobu pro použití v mikrovlnné troubě 1 šálkem studené vody (250 ml) spolu s testovaným náčiním.
2. Vařte na maximální výkon 1 minut.
3. Opatrně si sáhněte na testované náčiní. Pokud je teplé, nepoužívejte jej pro vaření v mikrovlnné troubě.
4. Nepřekračujte dobu vaření v délce 1 minuty.

Materiály, které můžete používat v mikrovlnné troubě

Kuchyňské náčiní	Poznámky
Hliníková fólie	Pouze odstínění. Malé hladké kusy je možno použít pro zakrytí tenkých plátků masa nebo drůbeže, aby se zabránilo převaření. Může docházet k jiskření, pokud je fólie příliš blízko ke stěnám trouby. Fólie by měla být minimálně 1 palec (2,5 cm) od stěny trouby.
Nádoba na smažení	Postupujte podle pokynů výrobce. Dno nádoby na smažení musí být minimálně 3/16 palce (5 mm) nad otočným kruhem. Nesprávné používání může způsobit prasknutí otočného kruhu.
Stolní nádobí	Pouze nádobí bezpečné pro používání v mikrovlnné troubě. Postupujte podle pokynů výrobce. Nepoužívejte prasklé nebo oprýskané nádobí.
Sklenice	Vždy sundejte víčko. Používejte pouze pro ohřívání jídla. Většina sklenic není tepelně odolná a může prasknout.
Skleněné nádoby	Pouze tepelně odolné skleněné nádoby do trouby. Ujistěte se, že nemají žádné kovové prvky. Nepoužívejte prasklé nebo oprýskané nádobí.
Sáčky pro vaření v troubě	Postupujte podle pokynů výrobce. Nezavírat kovovou sponkou. Proříznout otvory, aby mohla odcházet pára.
Papírové talíře a šálky	Používat pouze pro krátkodobé vaření/ohřívání. Nenechávat při vaření bez dohledu.
Papírové ubrousky	Používat pro zakrytí jídla při ohřívání a pro absorbování tuku. Používat pod dohledem a pouze pro krátkodobé vaření.
Pergamenový papír	Používat pro přikrytí za účelem zabránění vystříkávání nebo jako obal při vaření v páře.

Materiály, které můžete používat v mikrovlnné troubě

Kuchyňské náčiní	Poznámky
Plast	Pouze nádobí bezpečné pro používání v mikrovlnné troubě. Postupujte podle pokynů výrobce. Plast by měl být označen jako „Bezpečný pro použití v mikrovlnné troubě“. Některé plastové nádoby měknou, když se jídlo uvnitř ohřívá. „Varné sáčky“ a pevně uzavřené plastové sáčky by měly být rozříznuty, propíchnuty nebo otevřeny dle pokynů na obalu.
Plastová fólie	Pouze nádobí bezpečné pro používání v mikrovlnné troubě. Používat pro zakrývání jídla při vaření pro uchování vlhkosti. Nedovoľte, aby se plastová fólie dotýkala jídla.
Teploměry	Pouze teploměry bezpečné pro použití v mikrovlnné troubě (teploměry na maso a cukrovinky).
Voskový papír	Používat pro přikrytí za účelem zabránění vystřikování a udržení vlhkosti.
Hliníkový podnos	Může způsobovat jiskření. Jídlo přemístěte do nádoby bezpečné pro použití v mikrovlnné troubě.
Potravinový karton s kovovým držadlem	Může způsobovat jiskření. Jídlo přemístěte do nádoby bezpečné pro použití v mikrovlnné troubě.
Kovové potřeby nebo potřeby s kovovými částmi	Kov odštiňuje jídlo před mikrovlnnou energií. Kovové části mohou způsobit jiskření.
Kovové svorky	Mohou způsobit jiskření a otevřený oheň v troubě.
Papírové sáčky	Mohou způsobit požár v mikrovlnné troubě.
Pórovitý plast	Pórovitý plast se může rozpustit nebo kontaminovat tekutinu uvnitř, pokud bude vystaven vysoké teplotě.
Dřevo	Dřevo se používáním v mikrovlnné troubě vysuší a může se štípat nebo praskat.

NASTAVENÍ VAŠÍ TROUBY

Názvy částí trouby a příslušenství

Vyjměte troubu a všechny materiály z lepenkové krabice a vnitřku trouby.

Vaše trouba je dodávána s následujícím příslušenstvím:

- Skleněný talíř 1
- Jednotka otočného kruhu 1
- Návod k obsluze 1

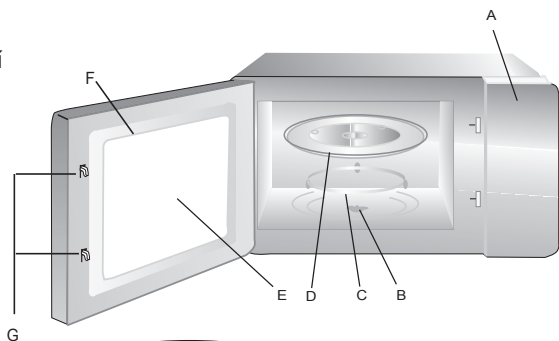

Grilovací mřížka (pouze pro řady s funkcí grilu)

- A) Ovládací panel
- B) Hřídel otočného kruhu
- C) Jednotka otočného kruhu
- D) Skleněný podnos
- E) Okénko průhledu
- F) Jednotka dveří
- G) Systém bezpečnostního zámku

Instalace otočného kruhu

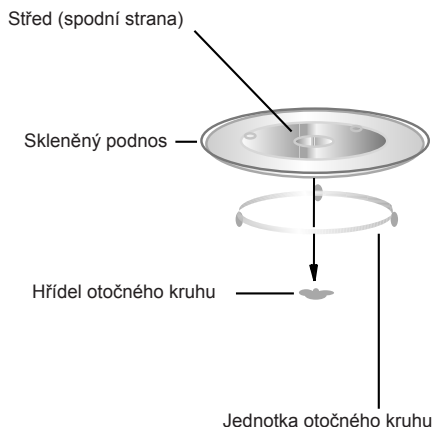

- Skleněný podnos nikdy neumísťujte obráčeně. Skleněnému podnosu by nikdy nic nemělo bránit v otáčení.
- Při vaření se vždy musí používat skleněný podnos i jednotka otočného kruhu.
- Veškeré jídlo a nádoby s jídlem se při vaření vždy umísťují na skleněný podnos.
- Pokud dojde k prasknutí nebo rozbití skleněného podnosu nebo otočného stolu, zkontaktujte své nejbližší autorizované servisní středisko.

Instalace a připojení

- Tento spotřebič je určen pouze pro domácí použití.
- Tato trouba je určena pro použití pouze jako vestavný spotřebič. Není určena pro používání na lince nebo uvnitř skříňky.
- Dodržujte prosím speciální pokyny pro instalaci.
- Spotřebič může být nainstalován v 60 cm široké nástěnné skříňce (minimálně 55 cm hluboké a 85 cm od podlahy).
- Spotřebič je vybaven zástrčkou a je možno jej připojit pouze do řádně nainstalované uzemněné zásuvky.
- Síťové napětí musí odpovídat napětí uvedenému na výkonovém štítku.
- Zásuvku musí instalovat a přívodní kabel může vyměňovat pouze kvalifikovaný elektrikář. Pokud zásuvka nebude po instalaci již přístupná, musí být na místě instalace pólové odpojovací zařízení s kontaktní mezerou minimálně 3 mm.
- Nesmí být používány adaptéry, rozdělovačky a prodlužovky. Přetížení může mít za následek riziko požáru.



Přístupný povrch může být při provozu horký.



Návod na obsluhu

1. Nastavení hodin



Když je mikrovlnná trouba připojena ke zdroji energie, displej zobrazí „0:00“ a zazní jeden signál.

- 1) Stiskněte „**Clock/ Pre-Set**“, začnou blikat hodiny.
- 2) Otáčejte knoflíkem „“ pro nastavení údaje hodin, zadáný čas musí být mezi 0--23.
- 3) Stiskněte „**Clock/ Pre-Set**“, začnou blikat minuty.
- 4) Otáčejte knoflíkem „“, pro nastavení doby v minutách, vložená doba by měla být v rozmezí 0-59.
- 5) Pro dokončení nastavení hodin stiskněte „**Clock/ Pre-Set**“. Bude blikat „:“ a rozsvítí se časový údaj.



Poznámka:

- 1) Pokud hodiny nebudou nastaveny, nebudou při zapnutí přívodu energie fungovat.
- 2) Pokud při procesu nastavování hodin stisknete „**Stop/Clear**“, trouba přejde automaticky zpět do předchozího stavu.

2. Mikrovlnné vaření

Stiskněte „**Microwave/Grill/Combi**“, na displeji se zobrazí „P100“. Stiskněte opakovaně „**Microwave/Grill/Combi**“ nebo otáčejte knoflíkem „“ pro výběr požadovaného výkonu, pro každé další stisknutí se zobrazí „P100“, „P80“, „P50“, „P30“ nebo „P10“. Potom stiskněte „**Start/+30Sec./Confirm**“ pro potvrzení a otáčejte knoflíkem „“, pro nastavení doby vaření od 0:05 do 95:00. Pro zahájení vaření znovu stiskněte „**Start/+30Sec./Confirm**“.

Příklad: Pokud chcete používat 80 % mikrovlnný výkon pro vaření po dobu 20 minut, můžete postupovat podle následujících kroků.



- 1) Stiskněte jednou „**Microwave/Grill/Combi**“, na displeji se zobrazí „P100“.
- 2) Stiskněte „**Microwave/Grill/Combi**“ ještě jednou nebo otáčejte knoflíkem „“ pro volbu 80 % mikrovlnného výkonu.
- 3) Stiskněte „**Start/+30Sec./Confirm**“ pro potvrzení a na displeji se zobrazí „P 80“.
- 4) Otáčejte knoflíkem „“ pro nastavení doby vaření, dokud se nezobrazí „20:00“.
- 5) Stiskněte „**Start/+30Sec./Confirm**“ pro zahájení vaření.

Poznámka: Velikosti kroku pro nastavení času kódovacího tlačítka jsou následující:



0--1 min	: 5 sekund
1--5 min	: 10 sekund
5--10 min	: 30 sekund
10--30 min	: 1 minut
30--95 min	: 5 minut

Příkaz „Microwave /Gril/Combi.“	Zobrazení pokynů	Mikrovltný výkon	Grilovací výkon
1	P100	100%	
2	P80	80%	
3	P50	50%	
4	P30	30%	
5	P10	10%	
6	G	0%	100%
7	C-1	55%	45%
8	C-2	36%	64%

3. Gril nebo kombinované vaření

Stiskněte jednou „**Microwave/Grill/Combi.**“, zobrazí se „P100“, poté několikrát stiskněte „**Microwave/Grill/Combi.**“ nebo otáčejte knoflíkem  pro volbu požadovaného výkonu, pro každé další stisknutí se zobrazí „G“, „C-1“ nebo „C-2“. Poté stiskněte „**Start/+30Sec./Confirm**“ pro potvrzení a otáčejte knoflíkem  pro nastavení doby vaření od 0:05 do 95:00. Pro zahájení vaření znovu stiskněte „**Start/+30Sec./Confirm**“.

Příklad: Pokud chcete používat 55 % mikrovltný výkon a 45 % grilovací výkon (C-1) pro vaření po dobu 10 minut, můžete postupovat podle následujících kroků.

- 1) Stiskněte jednou „**Microwave/Grill/Combi.**“, na displeji se zobrazí „P100“.
- 2) Stiskněte opakovaně „**Microwave/Grill/Combi.**“ nebo otáčejte knoflíkem  pro výběr kombinovaného režimu 1.
- 3) Stiskněte „**Start/+30Sec./Confirm**“ pro potvrzení a na displeji se zobrazí „C-1“.
- 4) Otáčejte knoflíkem  pro nastavení doby vaření, dokud se nezobrazí „10:00:00“.
- 5) Stiskněte „**Start/+30Sec./Confirm**“ pro zahájení vaření.

Poznámka: Až uplyne polovina doby grilování, ozve se dvakrát signál. To je v pořádku. Abyste dosáhli lepšího výsledku při grilování jídla, měli byste jídlo obrátit, zavřít dvířka, a trouba potom bude pokračovat ve vaření.

4. Rychlý start

- 1) Ve stavu čekání stiskněte „**Start/+30Sec./Confirm**“ pro spuštění vaření na 100 % výkon, každé další stisknutí zvýší dobu vaření o 30 sekund až do 95 minut.
- 2) Ve stavu mikrovlnného vaření grilování, kombinovaného vaření nebo časového rozmrazování, každé stisknutí „**Start/+30Sec./Confirm**“ může prodloužit dobu vaření o 30.
- 3) Ve stavu čekání otáčejte knoflíkem „“, proti směru hodinových ručiček pro nastavení doby vaření na 100 % mikrovlnný výkon, poté stiskněte „**Start/+30Sec./Confirm**“ pro zahájení vaření.



5. Rozmrazování podle hmotnosti

- 1) Stiskněte „**Weight/Time Defrost**“, jednou, na troubě se zobrazí „dEF1“.
- 2) Otáčejte knoflíkem „“ pro volbu hmotnosti jídla od 100 do 2000 g.
- 3) Pro spuštění rozmrazování stiskněte „**Start/+30Sec./Confirm**“.



6. Rozmrazování podle času

- 1) Stiskněte „**Weight/Time Defrost**“, dvakrát, na troubě se zobrazí „dEF2“.
- 2) Otáčejte knoflíkem „“ pro výběr doby rozmrazování.
- 3) Pro spuštění rozmrazování stiskněte „**Start/+30Sec./Confirm**“.

7. Automatické menu

- 1) Otáčejte knoflíkem „“ doprava za účelem výběru menu a postupně se zobrazí „A-1“ až „A-8“, což znamená, pizza, brambory, maso, zelenina, ryba, těstoviny, polévka a ovesná kaše.
- 2) Pro potvrzení stiskněte „**Start/+30Sec./Confirm**“.
- 3) Otáčejte knoflíkem „“ pro výběr implicitní hmotnosti jako tabulky menu.
- 4) Stiskněte „**Start/+30Sec./Confirm**“ pro zahájení vaření.

Příklad: Pokud chcete použít funkci „Automatické menu“ pro přípravu ryby o hmotnosti 350 g.

- 1) Otáčejte knoflíkem „“ ve směru hodinových ručiček, dokud se nezobrazí „A-5“.
- 2) Pro potvrzení stiskněte „**Start/+30Sec./Confirm**“.
- 3) Otáčejte knoflíkem „“ pro výběr hmotnosti ryby, dokud se nezobrazí „350“.
- 4) Stiskněte „**Start/+30Sec./Confirm**“ pro zahájení vaření.

Tabulka menu:





Menu	Hmotnost	Displej
A-1 Pizza	200 g	200 g
	400 g	400 g
A-2 Brambory	200 g	200 g
	400 g	400 g
	600 g	600 g
A-3 Maso	250 g	250 g
	350 g	350 g
	450 g	450 g
A-4 Ryby	250 g	250 g
	350 g	350 g
	450 g	450 g
A-5 Zelenina	200 g	200 g
	300 g	300 g
	400 g	400 g
A-6 Nápoje	1 šálek (120 ml)	1
	2 šálky (240 ml)	2
	3 šálky (360 ml)	3
A-7 Těstoviny	50 g (s 450 studené vody)	50 g
	100g (s 800 studené vody)	100 g
A-8 Popcorn	50 g	50 g
	100 g	100 g
A-9 Kuře	200 g	200 g
	400 g	400 g
	600 g	600 g
	800 g	800 g
A-10 Ohřev	200 g	550 g
	400 g	1100 g
	600 g	600 g

8. Program nastavení předem

- 1) Nejprve nastavte hodiny. (Postupujte podle návodu na nastavení hodin.)
- 2) Vložte program vaření. Je možno maximálně nastavit dvě fáze.
Rozmrazování by nemělo být nastaveno jako program vaření.

Příklad: Pokud chcete vařit při 80 % výkonu mikrovlnné trouby 7 minut, postupujte následovně:



- a. Stiskněte jednou „**Microwave/Grill/Combi.**“, na displeji se zobrazí „P100“.

- b. Stiskněte „**Microwave/Grill/Combi.**“ ještě jednou nebo otáčejte knoflíkem „“ pro výběr 80 % mikrovlnného výkonu.
- c. Stiskněte „**Start/+30Sec./Confirm**“ pro potvrzení a na displeji se zobrazí „P 80“.
- d. Otáčejte knoflíkem „“ pro nastavení doby vaření, dokud se na troubě nezobrazí „7:00“. Po provedení výše uvedených kroků si dávejte pozor, abyste nezmáčkli „**Start/+30Sec./Confirm**“ pro zahájení vaření.
- 3) Stiskněte „**Clock/ Pre-Set**“, začnou blikat hodiny.
- 4) Otáčejte knoflíkem „“ pro nastavení údaje hodin, zadaný čas musí být mezi 0–23.
- 5) Stiskněte „**Clock/ Pre-Set**“, začnou blikat minuty.
- 6) Otáčejte knoflíkem „“ pro nastavení doby v minutách, zadaný čas by měl být v rozsahu 0-59.
- 7) Stiskněte „**Start/+30Sec./Confirm**“ pro dokončení nastavení. Pokud budou dveře zavřeny, dvakrát se ozve signál, když přijde nastavená doba, a potom se automaticky spustí vaření.

9. Vaření ve více částech

Pro vaření je možno nastavit maximálně 2 části. Při vaření ve více částech, pokud je jednou z částí rozmrazování, potom rozmrazování musí být nastaveno jako první část.

Příklad: Pokud chcete rozmrazovat jídlo po dobu 5 minut a poté vařit na 80 % výkon mikrovlnné trouby 7 minut, potom postupujte následovně:

- 1) Stiskněte „**Weight/Time Defrost**“ dvakrát, na troubě se zobrazí „dEF2“.
- 2) Otáčejte knoflíkem „“ pro volbu doby rozmrazování, dokud se nezobrazí „5:00“.
- 3) Stiskněte jednou „**Microwave/Grill/Combi.**“, na displeji se zobrazí „P100“.
- 4) Ještě jednou stiskněte „**Microwave/Grill/Combi.**“ nebo otáčejte knoflíkem „“ pro výběr 80 % mikrovlnného výkonu.
- 5) Stiskněte „**Start/+30Sec./Confirm**“ pro potvrzení a na displeji se zobrazí „P 80“.
- 6) Otáčejte knoflíkem „“ pro nastavení doby vaření, dokud se na troubě nezobrazí „7:00“.
- 7) Stiskněte „**Start/+30Sec./Confirm**“ pro zahájení vaření. Signál se ozve jednou pro první část a doba rozmrazování se bude odpočítávat. Signál zazní znovu po přechodu do druhé části vaření. Když vaření skončí, signál se ozve pětkrát.

10. Funkce zjišťování údajů

- (1) Ve stavu mikrovlnného, grilovacího a kombinovaného vaření stiskněte „Microwave/Grill/Combi.“, po dobu 3 sekund se zobrazí aktuální výkon. Po 3 sekundách se trouba vrátí zpět do předchozího stavu;
- (2) Ve stavu vaření stiskněte „Clock/ Pre-Set“ pro zjištění času a čas se zobrazí po dobu 3 sekund.
- (3) V přednastaveném stavu stiskněte „Clock/ Pre-Set“ pro zjištění přednastaveného času a přednastavený čas se zobrazí po dobu 3 sekund.

11. Funkce dětského zámku

Zámek: Ve stavu čekání stiskněte „Stop/Clear“, po dobu 3 sekund, ozve se dlouhé pípnutí oznamující vstup do stavu aktivovaného dětského zámku a zobrazí se indikátor zamknutého stavu, pokud byl nastaven čas, jinak se zobrazí „[: :]“.

Zrušení zámku: V zamknutém stavu stiskněte „Stop/Clear“, po dobu 3 sekund, ozve se dlouhé pípnutí označující zrušení zámku.

ODSTRAŇOVÁNÍ ZÁVAD

Pokud budete provádět odstraňování závad, před vyhledáním pomoci nejprve proveďte následující kontroly.

Normální situace	
Mikrovlnná trouba narušuje příjem TV.	Příjem rozhlasu a televize může být při provozu mikrovlnné trouby narušen. Je to podobné, jako v případě interference s malými elektrickými spotřebiči, jako např. mixér, vysavač a elektrický větrák. Je to normální.
Tlumené světlo trouby.	Při chlazení mikrovlnné trouby na nízký výkon může být světlo trouby tlumené. Je to normální.
Pára hromadí se na dveřích, horkých vzduch vycházející z ventilačních otvorů.	Při vaření se v jídle může vytvářet pára. Většina páry odejde z trouby ventilačními otvory. Určitá část páry se však může soustředit na chladném místě, jako například na dveřích trouby. Je to normální.
Trouba byla náhodou spuštěna bez jídla.	Je zakázáno používat jednotku bez jídla. Je to velmi nebezpečné.

Problém	Možná příčina	Odstranění
Troubu nelze zapnout.	(1) Přívodní kabel není pevně zapojen.	Kabel odpojte. Potom znovu zapojte po 10 sekundách
	(2) Spálená pojistka nebo jistič.	Vyměňte pojistku nebo znovu nastavte jistič (opravují odborníci z naší společnosti)
	(3) Problém s výstupem.	Vyzkoušejte výstup s jiným elektrickým spotřebičem.
Trouba nehřeje	(4) Dveře nejsou dobře zavřeny.	Dveře dobře zavřete.
Skleněný otočný talíř vydává při provozu mikrovlnné trouby hluk.	(5) Špinavé opěry válečků nebo spodní část trouby.	Viz „Údržba mikrovlnné trouby“ pro vyčištění špinavých částí.

ZÁKAZNICKÝ SERVIS

Pokud nemůžete odstranit závadu: vypněte spotřebič (manipulujte s ním jemně) a kontaktujte nejbližší servisní středisko.

SÉRIOVÉ ČÍSLO. Kde je?

Je důležité informovat servisní středisko o kódu výrobku a sériovém čísle (16 místní kód začínající číslicí 3); můžete jej najít na záručním listě nebo na výrobním štítku spotřebiče.

Může pomoci zabránit zbytečným výjezdům techniků, čímž (a značně) šetří výdaje.

Informace pro uživatele k likvidaci elektrických a elektronických zařízení (domácnosti)

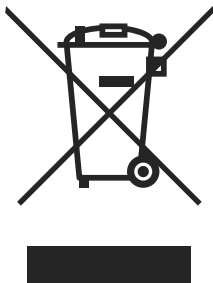

Tento symbol na produktech anebo v průvodních dokumentech znamená, že použité elektrické a elektronické výrobky nesmí být přidány do běžného komunálního odpadu.

Ke správné likvidaci, obnově a recyklaci doručte tyto výrobky na určená sběrná místa, kde budou přijata zdarma. Alternativně v některých zemích můžete vrátit své výrobky místnímu prodejci při koupi ekvivalentního nového produktu.

Správnou likvidací tohoto produktu pomůžete zachovat cenné přírodní zdroje a napomáháte prevenci potenciálních negativních dopadů na životní prostředí a lidské zdraví, což by mohly být důsledky nesprávné likvidace odpadů. Pro získání informací o likvidaci a recyklaci tohoto spotřebiče se prosím obraťte na společnost Elektrowin a.s. tel. 241 091 843 nebo www.elektrowin.cz, kde naleznete i seznam míst zpětného odběru.

Při nesprávné likvidaci tohoto druhu odpadu mohou být v souladu s národními předpisy uděleny pokuty.

Pro podnikové uživatele v zemích Evropské unie

Chcete-li likvidovat elektrická a elektronická zařízení, vyžádejte si potřebné informace od svého prodejce nebo dodavatele.

Informace k likvidaci v ostatních zemích mimo Evropskou unii

Tento symbol je platný jen v Evropské unii.

Chcete-li tento výrobek zlikvidovat, vyžádejte si potřebné informace o správném způsobu likvidace od místních úřadů nebo od svého prodejce.