

MiPosaur™



Budoucnost prehistorie



UŽIVATELSKÁ PŘÍRUČKA



Děkujeme, že jste si koupili Miposaura od WowWee™!

Poznejte Miposaura, vašeho nového, gesty ovládaného a balancujícího robotického tvora. Tento prehistorický tvor je impozantní kombinací charakteru a technologie. Miposaur™ disponuje neuvěřitelnou inteligencí, osobností se schopností vnímat své okolí a prostředí, ve kterém žije. Komunikujte s ním a on bude reagovat, jako kdyby byl živý. Ovládat Miposaura, komunikovat a hrát si s ním lze několika způsoby: Pomocí ovládacích gest GestureSense™, senzorů Beacon Sense™, Trackballu nebo Bluetooth Smart-Ready mobilních zařízení.

Věnujte několik málo minut přečtení této příručky ještě před tím, než začnete Miposaura používat.

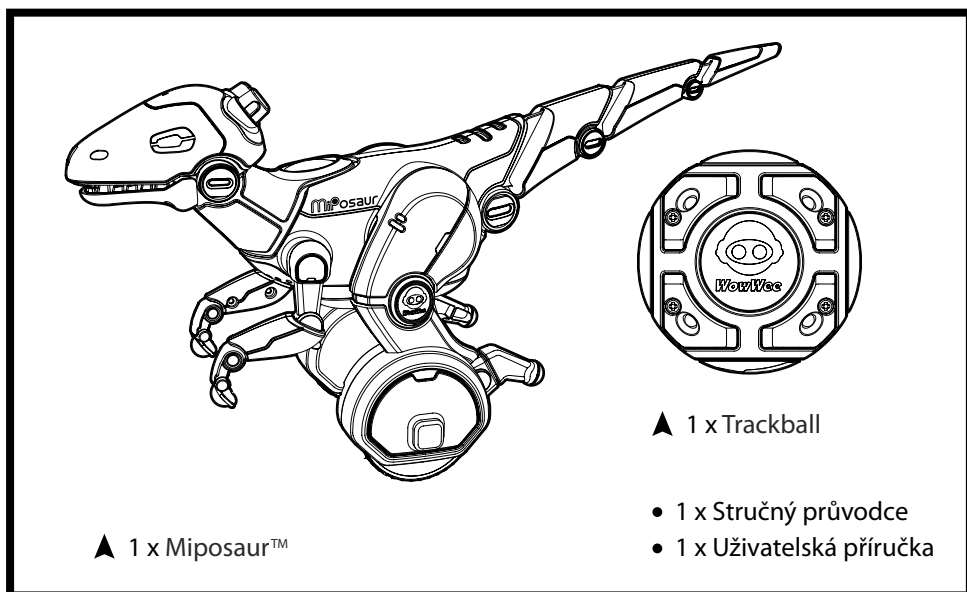

Během používání Miposaura dodržujte následující instrukce:

- Vyvarujte Miposaura nebo jakékoliv jeho částí styku s vodou nebo jinou formou tekutin.
- Chraňte Miposaura před pádem, neházejte s ním a nekopejte do něj.
- Mějte vždy Miposaura pod dohledem. Nenechávejte ho bez dohledu pohybovat v blízkosti hrany stolu, schodiště, terasy apod. Hrozí jeho pád a následné poškození.
- Miposaur™ je určen pro použití pouze ve vnitřním prostředí.
- Pro nejlepší výkon nepoužívejte Miposaura na hrubém nebo nerovném povrchu, jako jsou například koberce s vysokých chlupem nebo hrubá podlaha v garáži apod.



INFORMACE O BATERIÍCH

Instalace nebo výměna baterií v Miposauru:

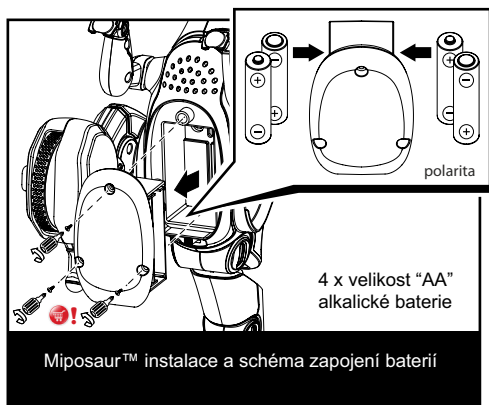

1. Položte opatrně Miposaura na jeho bok. Připravte si 4 tužkové alkalické AA baterie (nejsou součástí balení).
2. Použijte křížový šroubovák (není součástí balení) a vyšroubujte šroubky adaptéru pro uložení baterií, které najdete ve spodní části Miposaura.
3. Vložte baterie do adaptéru. Před vložením baterií se ujistěte, že bude dodržena jejich správná polarita (+) a (-), jak ukazuje schéma.
4. Vložte zpět adaptér pro uložení baterií a s použitím šroubováku citlivě, ale dostatečně utáhněte šroubky adaptéru. Nepoužívejte sílu, abyste šroubky neukroutili.

Instalace nebo výměna baterií v Trackballu:

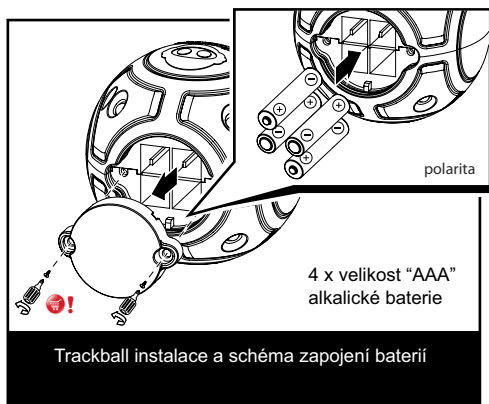

1. Položte opatrně Trackball krytem baterií směrem nahoru. Připravte si 4 alkalické mikrotužkové AAA baterie (nejsou součástí balení).
2. Použijte křížový šroubovák (není součástí balení) a vyšroubujte šroubky krytu prostoru pro uložení baterií, které najdete ve spodní části Trackballu.
3. Vložte baterie do Trackballu. Před vložením baterií se ujistěte, že bude dodržena jejich správná polarita (+) a (-), jak ukazuje schéma.
4. Vložte zpět kryt prostoru pro uložení baterií a s použitím šroubováku citlivě, ale dostatečně utáhněte šroubky krytu. Nepoužívejte sílu, abyste šroubky neukroutili.



DŮLEŽITÉ INFORMACE A POKYNY TÝKAJÍCÍ SE BATERIÍ:

- Při výměně použijte vždy nové baterie požadované velikosti a typu.
- Nekombinujte nové a použité baterie, různé typy baterií (Karbon-Zinkové s alkalickými, nenabíjecí s nabíjecími) nebo nabíjecí s různými kapacitami.
- Nabíjecí baterie nikdy nenabíjejte v Miposurovi nebo Trackballu. Před nabíjením je vyjměte.
- Nabíjecí baterie musí být nabíjeny pouze pod dohledem dospělých osob.
- Vždy se ujistěte o správnosti vložených baterií a dodržení polarit (+) a (-).
- Nikdy se nepokoušejte nabíjet baterie, které k tomu nejsou určeny.
- Nikdy nevhazujte baterie do ohně.
- Vždy vyměňte všechny baterie současně za nové, stejného typu a značky.
- Napájená zařízení nesmí být zkratována.
- Kontrolujte stav baterií. Vybité baterie nenechávejte v Miposurovi nebo Trackballu.
- Výměna baterií by měla být prováděna dospělými osobami.
- Nenechávejte baterie v Miposurovi nebo Trackballu, pokud je nebudete delší dobu používat.

SIGNALIZACE NÍZKÉHO STAVU BATERIÍ:

Jakmile stav baterií začne dosahovat nízké úrovně, Miposaur™ se začne pohybovat velmi pomalu a při pohybu nebo zatáčení začne přepadávat dopředu. Pokud tato situace nastane, vypněte ho a vyměňte neprodleně VŠECHNY baterie. Jakmile stav baterií v Trackballu začne dosahovat nízké úrovně, LED indikátor napájení přestane svítit. Pokud tato situace nastane, vypněte Trackball a vyměňte neprodleně VŠECHNY baterie.

POZNÁMKA:

Jakmile jsou baterie v Miposurovi úplně vybity, začne vydávat varovnou zvukovou signalizaci a následně se vypne. Aktuální stav baterií můžete velmi jednoduše ověřit v Miposaur™ mobilní aplikaci pro chytrý telefon.



ZÁKLADNÍ POPIS

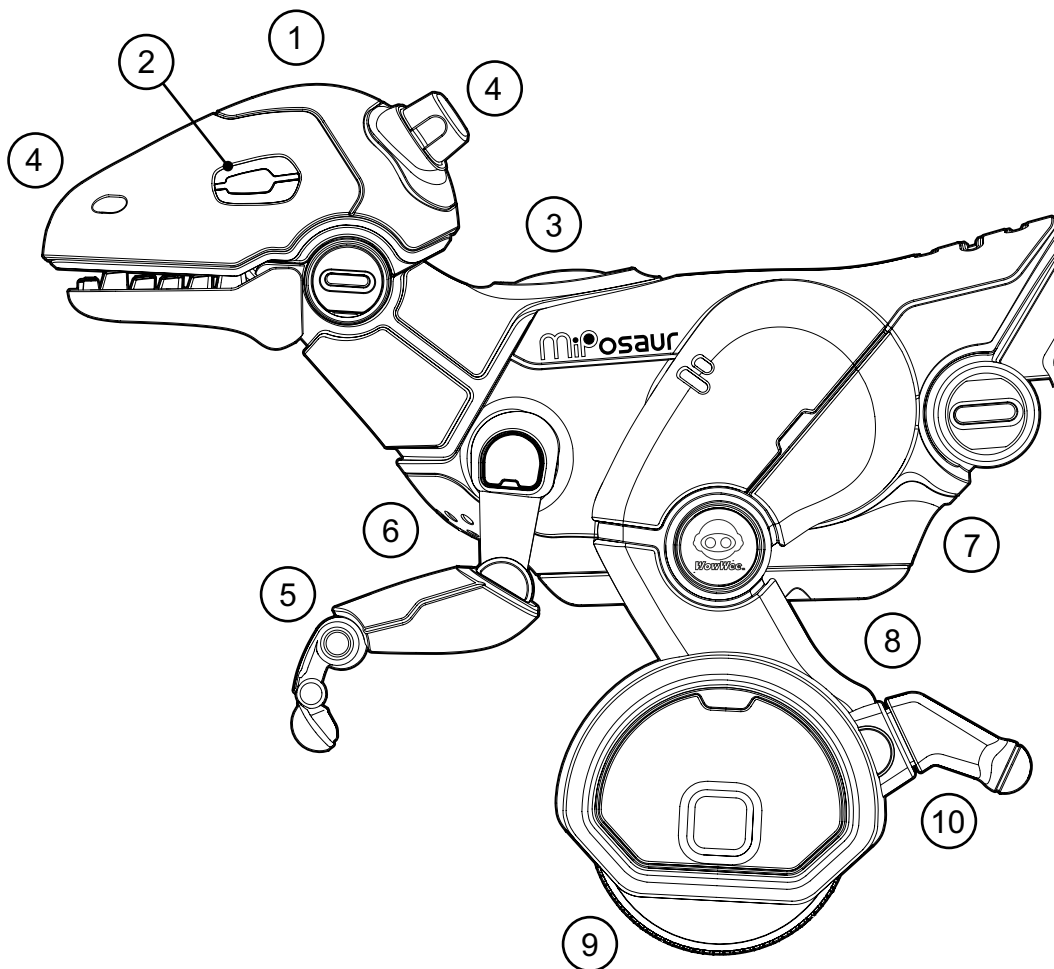

MIPOSAUR™

1. Mikrofon
2. LED oči
3. LED indikátor nálady
4. Infračervené senzory
5. Ruce
6. Reproduktor
7. Přepínač ZAP/VYP
8. Prostor pro vložení baterií
9. Kola
10. Ostruhy

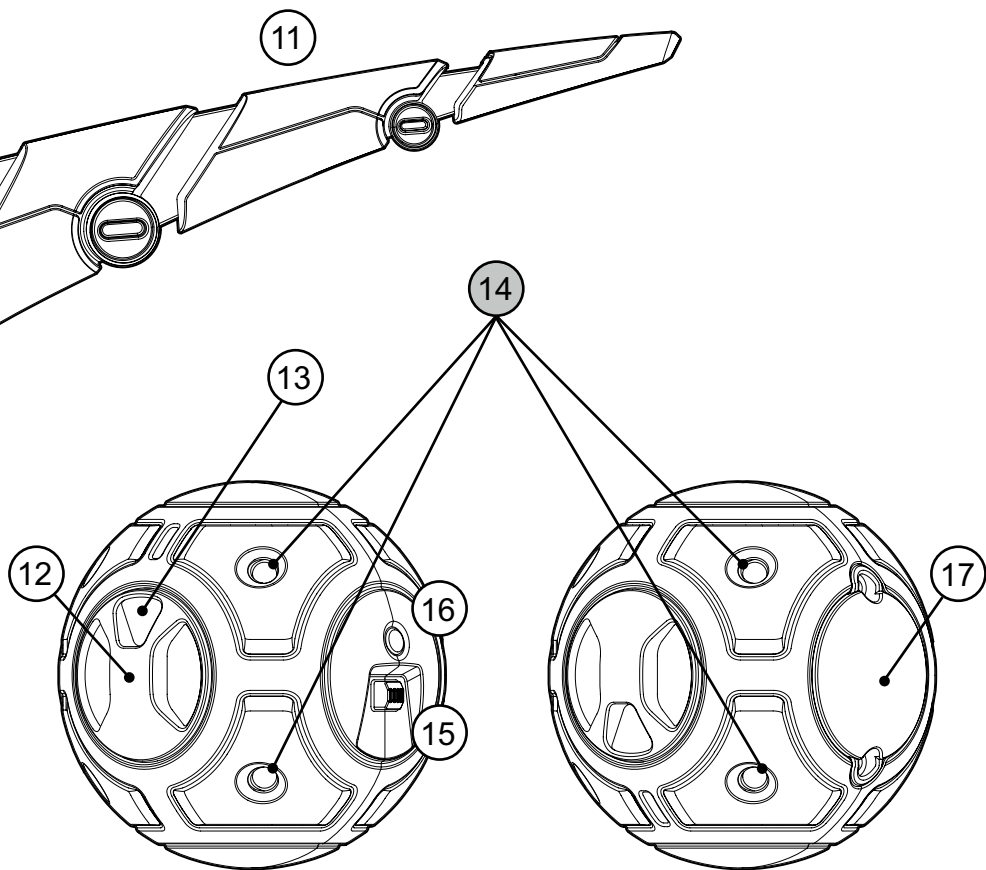

TRACKBALL™

- 11. Ocas
- 12. Otočný přepínač režimů
- 13. Okno, zobrazující obrázek režimu
- 14. BeaconSense™ čidla
- 15. Přepínač ZAP/VYP
- 16. LED indikátor zapnutí
- 17. Místo pro vložení baterií

BSA

BeaconSense™ Array
místa, kde jsou umístěny senzory



ZÁKLADNÍ FUNKCE A OVLÁDÁNÍ

1. Po vložení baterií najdete pod kořenem ocasu přepínač ON/OFF a přesuňte ho do polohy ON (Zapnuto).
2. Položte Miposaura visle na kolečka a umístěte na rovný a hladký povrch, co nejdále od hrany stolu, schodiště, terasy nebo překážky. Jakmile Miposaur™ začne balancovat, ucítíte to na záběru koleček. V tomto okamžiku ho pusťte. Miposaur již bude vyvažovat rovnováhu sám, díky krátkým pohybům vpřed a vzad.

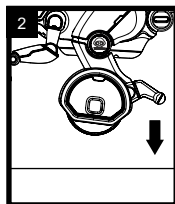
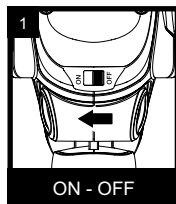

Miposaur může reagovat na řadu gest dlaněmi nebo tlesnutí. Jeho reakce jsou závislé na tom, v jaké náladě se momentálně nachází. Jakmile Miposaur™ již sám stojí, můžete použít některé z interaktivních gest nebo příkazů, uvedených na obrázcích níže:

ZÁKLADNÍ GESTA DLANÍ A PŘÍKAZY

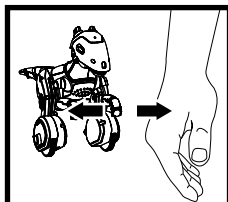

Gesto dlaní
Vlevo / Vpravo

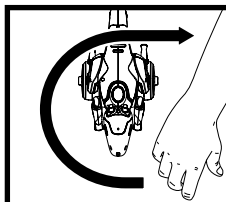

Gesto dlaní
Otočení ve směru
hodinových ručiček

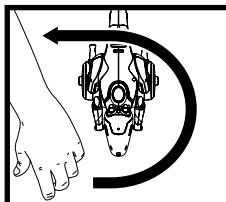

Gesto dlaní
Otočení proti směru
hodinových ručiček

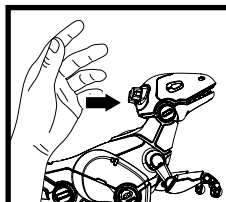

Gesto dlaní
Potlačení zezadu

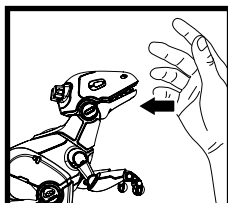

Gesto dlaní
Potlačení zepředu

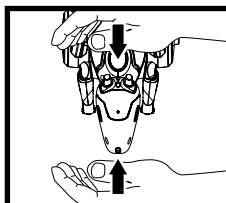

Gesto dlaněmi
Oboustranné přidržení

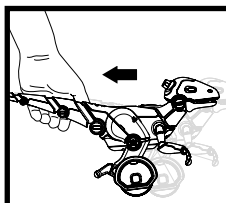

Příkaz dlaněmi
Potažení za ocas

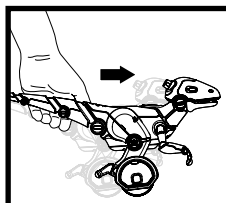

Příkaz dlaněmi
Potažení za ocas

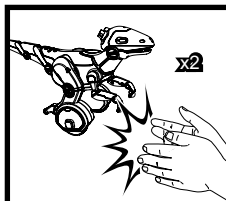

Příkaz dlaněmi
Tlesnutí 2x

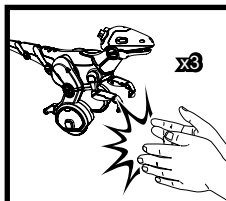

Příkaz dlaněmi
Tlesnutí 3x



NÁLADY

Jeho osobnost a nálady se mohou měnit v závislosti na tom, jak si s Miposaurem hrajete a jak s ním interaktivně komunikujete. Použité příkazy a gesta vyvolávají reakce Miposaura v závislosti na tom, v jaké náladě se právě nachází a zda Miposaur™ pouze stojí, je nakloněný dozadu nebo dopředu.

Zvídavost (přednastaveno)

Miposaur™ je po prvním spuštění aktivován se Zvídavou náladou, což je indikováno modrým LED indikátorem nálady. V této náladě není Miposaur ani nadšený ani našťvaný. V následující tabulce najdete seznam příkazů, které můžete Miposaurovi dát a následně sledovat, jak bude reagovat. Pokud mu dáte dostatek "šťastných" příkazů, dostane se do Nadšené nálady. Pokud mu dáte hodně "nešťastných" příkazů, Miposaur se bude chovat rozrušené a bude Našťvaný.

	Příkaz nebo gesto	Reakce Miposaura
Miposaur stojí	Posun dlaní Vlevo/Vpravo	Zatočí Doleva/Doprava
	Půlkruh ve směru hodinových ručiček	Otočí se k vám zády ve směru hodinových ručiček
	Půlkruh proti směru hodinových ručiček	Otočí se k vám zády proti směru hodinových ručiček
	Oboustranné přidržení	Tlumený štěkot
	Potlačení zezadu	Nakloní se dopředu
	Potlačení zepředu	Nakloní se dozadu
	Potažení za ocas	Vydá podrážděný zvuk
	Potlačení za ocas	Vydá podrážděný zvuk
	Tlesknutí 2x	Sedne si a opře se o ostruhu
	Tlesknutí 3x	Začne se toulat po okolí
Nakloněný dozadu	Potlačení zepředu	Bude sledovat vaši ruku a nohu
	Potlačení zezadu	Začne vrnět
	Tlesknutí 2x	Našťve se
	Tlesknutí 3x	Našťve se a začne se toulat po okolí
Nakloněný dopředu	Potlačení zepředu	Bude sledovat vaši ruku a nohu
	Potlačení zezadu	Začne vrnět
	Tlesknutí 2x	Našťve se
	Tlesknutí 3x	Našťve se a začne se toulat po okolí

- POZNÁMKA:**
- Jakmile zadáte Miposaurovi příkaz, LED indikátor nálady začne blikat.
 - V závislosti na momentálním emočním rozpoložení Miposaura a typu příkazu se LED indikátor nálady rozsvítí odpovídající barvou: ORANŽOVÁ - Nadšený, MODRÁ - Zvídavý, ČERVENÁ - Našťvaný.

ŠTASTNÉ PŘÍKAZY přivedou Mimosarua k náladě, signalizované ORANŽOVOU barvou

NEUTRÁLNÍ PŘÍKAZY přivedou Mimosarua k náladě, signalizované MODROU barvou

NEŠTASTNÉ PŘÍKAZY přivedou Mimosarua k náladě, signalizované ČERVENOU barvou

Pokud zadáte 5x za sebou stejný emoční příkaz, Miposaur™ se přepne do odpovídající nálady.

Pokud neudržíte Miposaura v požadované náladě, pak se po 30s nečinnosti přepne zpět do Zvídavé nálady.



OSOBNOST & NÁLADY

Nadšení

Nadšení

Pokud od vás Miposaur™ obdrží dostatečný počet "šťastných" příkazů, automaticky se jeho nálada změní a stane se z něj Nadšený tvor, což poznáte podle oranžové svítícího LED indikátoru nálady. V této náladě bude Miposaur™ mnohem šťastněji reagovat na vaše příkazy a i jeho zvukové projevy budou působit mnohem šťastněji a budou vyjadřovat jeho veselou náladu.

	Příkaz nebo gesto	Reakce Miposaura
Miposaur stojí	Posun dlaní Vlevo/Vpravo	Zatočí Doleva/Doprava
	Půlkruh ve směru hodinových ručiček	Otočí se k vám zády ve směru hodinových ručiček
	Půlkruh proti směru hodinových ručiček	Otočí se k vám zády proti směru hodinových ručiček
	Oboustranné přidržení	Tlumený štěkot
	Potlačení zezadu	Nakloní se dopředu
	Potlačení zepředu	Nakloní se dozadu
	Potažení za ocas	Vydá podrážděný zvuk
	Potlačení za ocas	Vydá podrážděný zvuk
	Tlesknutí 2x	Sedne si a opře se o ostruhu
	Tlesknutí 3x	Začne se radostně toulat po okolí
Nakloněný dozadu	Potlačení zepředu	Bude sledovat vaši ruku a štěkat
	Potlačení zezadu	Začne vrnět
	Tlesknutí 2x	Naštvete se
	Tlesknutí 3x	Naštvete se a začne se toulat po okolí
Nakloněný dopředu	Potlačení zepředu	Bude sledovat vaši ruku a štěkat
	Potlačení zezadu	Začne vrnět
	Tlesknutí 2x	Naštvete se
	Tlesknutí 3x	Naštvete se a začne se toulat po okolí



Naštvaní

Pokud od vás Miposaur™ obdrží příliš mnoho "nešťastných" příkazů, automaticky se jeho nálada změní a stane se z něj Naštvaný tvor, což poznáte podle červeně svítícího LED indikátoru nálady. V této náladě bude Miposaur™ mnohem odtažitější a bude neochotně reagovat na vaše příkazy. I jeho zvukové projevy budou působit mnohem naštvaněji a budou vyjadřovat jeho rozhořčenou náladu.

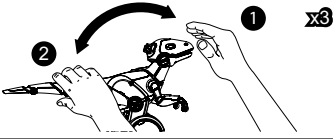
	Příkaz nebo gesto	Reakce Miposaura
Miposaur stojí	Posun dlaní Vlevo/Vpravo	Naštvaně zatočí Doleva/Doprava
	Půlkruh ve směru hodinových ručiček	Naštvaně se k vám otočí zády ve směru hodinových ručiček
	Půlkruh proti směru hodinových ručiček	Naštvaně se k vám otočí zády proti směru hodinových ručiček
	Oboustranné přidržení	Zavrčí
	Potlačení zezadu	Otočí se k vám zády a zavrčí
	Potlačení zepředu	Vydá podrážděný zvuk, sedne si a opře se o ostruhu
	Potažení za ocas	Vydá podrážděný zvuk
	Potlačení za ocas	Otočí se k vám zády a zavrčí
	Tlesknutí 2x	Sedne si a opře se o ostruhu
	Tlesknutí 3x	Začne se naštvaný toulat po okolí
Nakloněný dozadu	Potlačení zepředu	Bude sledovat vaši ruku a vrčct
	Potlačení zezadu	Otočí se k vám zády a zavrčí
	Tlesknutí 2x	Naštvte se a zavrčí
	Tlesknutí 3x	Naštvte se a začne se naštvaný toulat po okolí
	Přesun dlaně 3x (pohlazení)	SPECIÁLNÍ: Uklidnění Miposaura 
Nakloněný dopředu	Potlačení zepředu	Bude sledovat vaši ruku a vrčct
	Potlačení zezadu	Otočí se k vám zády a zavrčí
	Tlesknutí 2x	Naštvte se a zavrčí
	Tlesknutí 3x	Naštvte se a začne se naštvaný toulat po okolí

REŽIM SPÁNKU:

Miposaur™ se po 20 minutách nečinnosti sám automaticky přepne do Režimu spánku s důvodu úspory baterií. Tento stav poznáte tak, že se Miposaur™ nakloní dopředu nebo dozadu současně se zvukovým doprovodem a LED indikátor Miposaura zhasne.

Pro návrat Miposaura do pohotovostního režimu jednoduše přešuněte vypínač do polohy OFF (Vypnuto) a opětovně do polohy ON (Zapnuto).



TRACKBALL

TRACKBALL

Miposaur™ je dodáván s Trackballem, jeho oblíbenou hračkou! Výběrem z různých voleb na Otočném přepínači režimů můžete aktivovat celé spektrum her a aktivit, které můžete s Miposaur a jeho Trackballem provádět. Miposaur™ zjistí, kdy je Trackball v jeho blízkosti a kdy je naopak daleko od něj. Miposaur™ také sám rozpozná, kdy se Trackball pohybuje nebo kdy s ním zatřesete.

Používání otočného přepínače režimů

- obr. 1 Po vložení baterií do Trackballu najděte jeho vypínač a přesuňte ho do polohy ON (Zapnuto).
obr. 2 Uchopte Trackball do dlaně tak, aby nezakrývala žádný z BeaconSense™ senzorů.
obr. 3 Pro přepnutí Trackballu na jiný režim nebo aktivitu otočte přepínač tak, aby se ve výřezu přepínače zobrazil obrázek požadovaného režimu nebo aktivity. Změna aktivity je současně signalizována na LED indikátoru nálad, který se rozsvítí odpovídající barvou. Jednotlivé režimy a aktivity najdete níže:

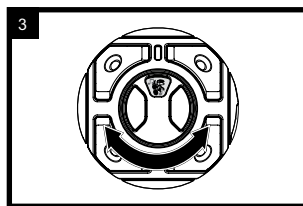
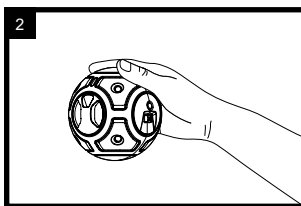
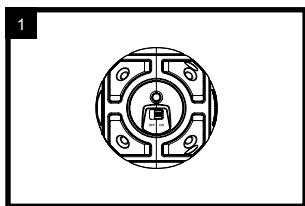

TANEC (Modrá)

Sledujte Miposaur, jak se umí pohybovat. Zatřeste Trackballem a uvidíte, jak tancuje a přehrává hudbu. Pro zastavení opět zatřeste Trackballem.



MÍČ (Zelená)

Kutálejte Trackball po zemi a sledujte Miposaur, jak se snaží míč nejdříve dohonit a následně jak ho kolem dokola tlačí před sebou.



JÍDLO (Žlutá)

Nabídněte Miposaurovi Trackball jako chutný pamlsek!



VODÍTKO (Fialová)

Z Trackballu v dlaně se stane vodičko. Miposaur™ ho bude následovat a vy ho můžete vzít na procházku, prozkoumávat nová místa na hraní.



MEDVÍDEK (Růžová)

Z Trackballu se stane Miposaurova nejoblíbenější hračka.



BEAT BOX (Bílá)

Jakmile se Miposaur™ dostane do blízkosti Trackballu, zapne se BeatBox!

Mějte na paměti: Miposaur™ bude reagovat různě, a to v závislosti na tom, jaké příkazy mu dáte. Zda použijete tleskání dlaněmi nebo gesta, nebo je-li Trackball v jeho blízkosti nebo naopak daleko. Vyzkoušejte všechny možné kombinace a poznejte, co všechno Miposaur™ umí.

POZNÁMKA: Ztratí-li Miposaur™ kontakt s Trackballem na dobu delší než 5s nebo je-li Trackball vypnutý, automaticky se přepne do nálady Zvědavost. Nepoužíváte-li Trackball déle než 5 minut, přejde do režimu spánku. Zatřesením, otočením přepínače režimů nebo přepnutím přepínače do OFF (Vypnuto) a následně ON (Zapnuto), Trackball probudíte.



TRACKBALL A APLIKACE

Používání Trackballu

Trackball můžete používat pro ovládání Miposaura a to hned několika způsoby:

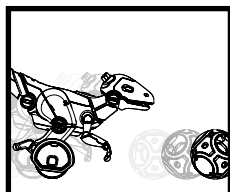

Koulení
Miposaur bude
následovat Trackball

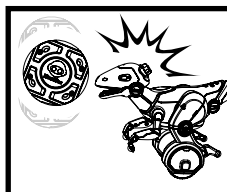

Zatřesení (stojící)
Miposaur vydá
zvukový signál

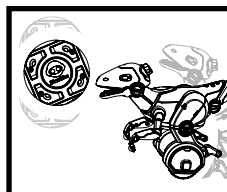

**Zatřesení
(sedící/nakloněný)**
Miposaur se postaví

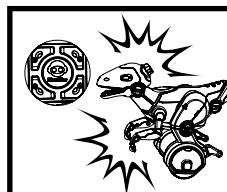

Držení blízko
Miposaur vydá zvukový
signál a zareaguje

FUNKCE MOBILNÍ APLIKACE

Miposaura lze ovládat bezdrátově z mobilního zařízení iPhone 4s a novějších, iPod touch 5G, iPad 3/4/mini/Air (s iOS 8 a novějším) nebo ze zařízení s Android systémem (4.4 a novějším) s podporou Bluetooth Smart-Ready.

Použitím mobilní aplikace můžete ovládat Miposaura z mnohem větší dálky, čímž mu poskytnete rozsáhlejší prostor pro jeho hry a aktivity s Trackballem nebo tancování na hudbu puštěnou z vašeho mobilního zařízení.

POZNÁMKA: Po připojení Miposaura k mobilní aplikaci budou veškeré jeho nálady ignorovány.

Stažení mobilní aplikace

Pro mobilní zařízení Apple™ s iOS



Navštivte App Store™ a vyhledejte Miposaur™ aplikaci nebo zadejte do internetového prohlížeče následující odkaz: appstore.com/miposaurapp
Vyberte Download pro její stažení.

Pro mobilní zařízení se systémem Android™

Navštivte obchod Google Play™ nebo Amazon AppStore™ a vyhledejte Miposaur™ aplikaci.
Vyberte Download pro její stažení.

Propojení Miposaura s mobilním zařízením

Pro propojení Miposaura s vaším zařízením proveďte následující kroky:

1. Zapněte Miposaura, jak je popsáno v kapitole Základní funkce a ovládání (strana 6).
2. Spusťte na vašem zařízení aplikaci Miposaur™.
3. Aplikace zobrazí ID vašeho Miposaura v seznamu dostupných zařízení.
4. Následujte instrukce na obrazovce pro použití dalších rozšířených funkcí chování, nálady a her.



OTÁZKY A ODPOVĚDI

OTÁZKY / ODPOVĚDI A PRODUKTOVÁ PODPORA

Pokud se při používání Miposaurem setkáte s problémy, zkuste najít odpovědi na své otázky v tomto seznamu nebo navštivte www.wowweezone.com pro podporu.

Můj Miposaur™ se nezobrazí v aplikaci, když se k němu snažím připojit.

O: Ujistěte se, že Miposaur™ má funkční baterie a je zapnutý. Potom ukončete mobilní aplikaci a vypněte/zapněte Bluetooth chytrého mobilního zařízení. Pokud problém stále přetrvává, zkuste kompletně restartovat vaše mobilní zařízení (nestačí jen vypnout a zapnout).

Můj Miposaur™ se často odpojuje nebo je mnohem pomalejší než obvykle.

O: Ujistěte se, že v okolí není žádné aktivní připojené Bluetooth zařízení, speciálně audio zařízení, které může způsobovat rušení signálu Miposaura. Zaujměte pozici co nejbližší k Miposaurovi s přímou viditelností mezi Miposaurem a mobilním zařízením. Pokud problém stále přetrvává, zkuste vypnout Wi-Fi pro omezení rušení. Pokud ani toto nepomůže, vyzkoušejte připojit Miposaura k jinému chytrému mobilnímu zařízení.

Když se snažím stáhnout Miposaur™ aplikaci do mého Android™ telefonu, zobrazí se hlášení, že je nekompatibilní s mým zařízením.

O: Miposaur™ spolupracuje pouze s mobilními zařízeními, které jsou Bluetooth Smart-Ready a s kompatibilním operačním systémem. Ujistěte se, že je vaše zařízení Smart-Ready. Pokud si nejste jisti, zkontrolujte kompatibilitu svého zařízení na www.wowweezone.com.

Na mém zařízení nemám přístup ke Google Play™. Jak si mohu stáhnout aplikaci?

O: Zkuste stáhnout aplikaci z Amazon AppStore™ nebo z jiného obchodu s free aplikacemi. Před stažením se ujistěte, že stahujete originální aplikaci. Seznam odkazů pro stažení aplikace najdete na www.wowweezone.com.

Můj Miposaur™ je zapnutý, ale vydává zvuky a následně se vypne.

O: Příčinou tohoto problému jsou velmi často slabé nebo vybité baterie. Zkuste vyměnit baterie.

Můj Miposaur™ se pohybuje pomaleji než obvykle a má problémy se zatáčením.

O: Ujistěte se, že Miposaura neprovozujete na příliš hladkém nebo nerovném povrchu, jako je například koberec s vysokým chlupem. Pokud problém přetrvává, zkuste vyměnit baterie.

Můj Miposaur™ mé někdy problém s rozpoznáním gest a sledováním Trackballu.

O: Existuje více příčin tohoto problému. Pro nejlepší pocit ze hry používejte Miposaura ve vnitřních prostorech, mimo dosah přímého slunečního záření nebo zářivek. Umístěte Miposaura uprostřed většího otevřeného prostoru, mimo dosah překážek a ujistěte se, že baterie jsou plně funkční.

Aplikace havaruje nebo nefunguje správně a řešení není uvedeno v tomto seznamu.

O: Kontaktujte tým naší technické podpory na www.wowweezone.com

MiPosaur™

Budoucnost prehistorie



WowWee Group Limited
Energy Plaza, 301A-C
92 Granville Road
T.S.T. East, Hong Kong

WowWee Canada Inc.
3700 Saint Patrick Street,
Suite 206,
Montreal, QC, H4E 1A2, Canada

Dovozce:
Ingredi Europa s.r.o.
Formanská 257
Praha 4 Újezd
14900, Česká republika

www.wowwee.com

VAROVÁNÍ

Miposaur™ může vykazovat problémy nebo ztratit obsah paměti, pokud je vystaven statickému výboji, krátkodobému přepětí nebo rušení. Pokud některá z těchto situací nastane, doporučujeme Miposauru restartovat.