

Návod k použití

Temperovaná chladnička na víno

CZ

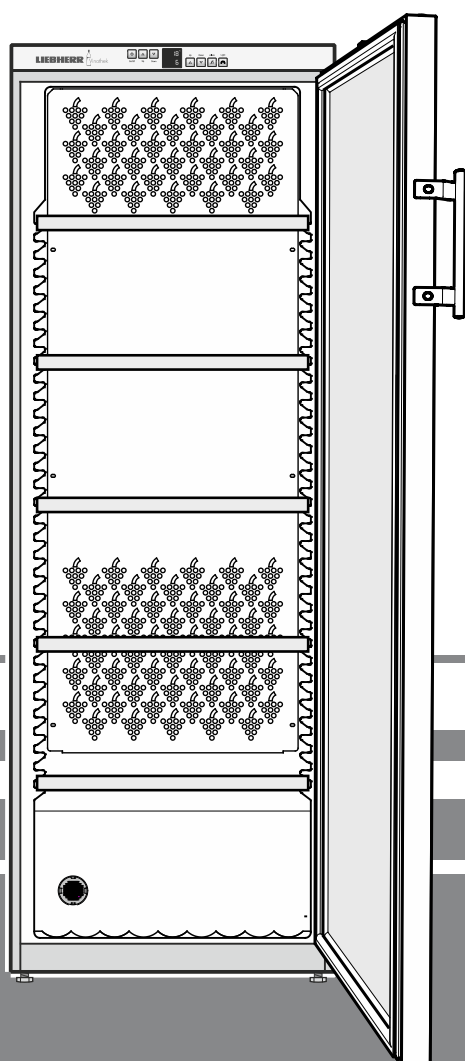

7083 589-00

WT

LIEBHERR  Vinothek

Pokyn pro likvidaci

Spotřebič obsahuje ještě hodnotné materiály a je zapotřebí jej likvidovat mimo netříděný domovní odpad do tříděného odpadu. Likvidaci vysloužilých spotřebičů je třeba provádět odborně podle místně platných předpisů a zákonů.



Při dopravě vysloužilého spotřebiče nepoškodte chladicí okruh, aby obsažené chladivo (údaje na typovém štítku) a olej nemohly nekontrolovaně uniknout.

- Spotřebič uvést do nepoužitelného stavu.
- Vytáhněte zástrčku ze sítě.
- Přestříhnete připojovací kabel.

⚠ VÝSTRAHA

Nebezpečí udušení balicím materiálem a fólií!
Nenechte děti, aby si hrály s balicím materiálem. Balicí materiál dopravte na oficiální sběrné místo.

Oblast použití spotřebiče

Spotřebič se hodí výhradně ke skladování vína v domácím nebo podobném prostředí. K tomu patří např. využití

- v sociálních prostorech v zaměstnání, penzionech se snídaní,
- hosty ve venkovských domech, hotelech, motelech a jiných typech ubytování,
- při cateringu a podobném servisu ve velkoobchodě.

Spotřebič používejte výhradně v rámci potřeb domácnosti. Všechny ostatní druhy využití jsou nepřipustné. Spotřebič není vhodný pro skladování a chlazení léků, krevní plazmy, laboratorních preparátů nebo podobných látek a výrobků, které vyplývají ze směrnice 2007/47/ES o zdravotnických prostředcích. Neodborné použití spotřebiče může vést k poškození uloženého zboží nebo k jeho zkažení. Dále spotřebič není vhodný pro provoz v prostředích s nebezpečím exploze.

Klimatická třída

Klimatická třída udává za které teploty místnosti se může spotřebič provozovat, aby vyvinul celý chladicí výkon.

Klimatická třída je uvedena na typovém štítku.

Umístění typového štítku je uvedeno v kapitole **Popis spotřebiče**.

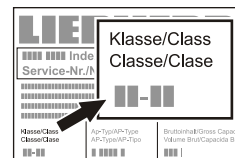

Klimatická třída	Teplota místnosti
SN	+10 °C až +32 °C
N	+16 °C až +32 °C
ST	+16 °C až +38 °C
T	+16 °C až +43 °C
SN-ST	+10 °C až +38 °C
SN-T	+10 °C až +43 °C

Spotřebič neprovozovat mimo udaných teplot místnosti!

Úspora energie

- Je třeba stále dbát na správný přívod vzduchu a odvětrávání. Nezakrývejte větrací otvory, příp. mřížky.
- Větrací štěrby nikdy nezakrývejte.
- Spotřebič neinstalujte v místě s přímými slunečními paprsky, vedle sporáků, topení či podobných tepelných zdrojů.
- Spotřeba energie závisí na podmínkách instalace, např. na okolní teplotě.
- Spotřebič otvírejte na co nejkratší dobu.

Usazený prach zvyšuje spotřebu energie:

- Chladicí agregát s výměníkem tepla - kovovou mřížku na zadní stěně spotřebiče - zbavte jednou ročně prachu.

Popis spotřebiče

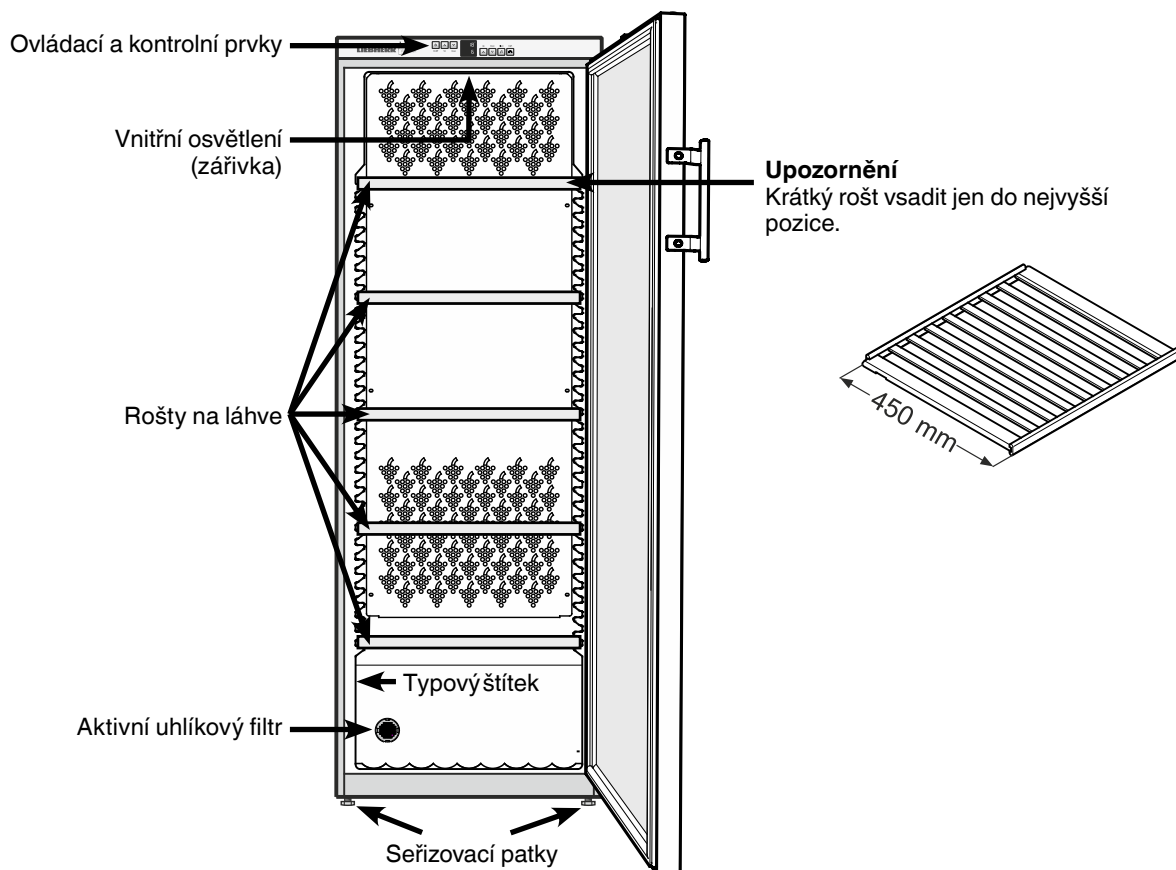

Bezpečnostní pokyny a upozornění

- Vybalení a instalaci by měly provádět dvě osoby, aby se tak zabránilo možnému zranění a poškození spotřebiče.
- Při poškození spotřebiče ihned - ještě před připojením - informovat dodavatele.
- Pro zaručení bezpečného provozu spotřebiče montovat a připojovat pouze podle údajů v návodu k použití.
- V případě poruchy oddělit spotřebič od sítě. Vytáhnout síťovou zástrčku nebo vypnout anebo vyšroubovat pojistku.
- Pokud chcete spotřebič oddělit od sítě, netahejte za kabel ale za zástrčku.
- Opravy a zásahy na spotřebiči nechat provést pouze službou zákazníků, jinak hrozí značné nebezpečí pro uživatele. To samé platí pro výměnu vedení síťového připojení.
- Ve vnitřním prostoru spotřebiče nemanipulujte s otevřeným ohněm nebo zápalným zdrojem. Při transportu a čištění dbejte na to, aby nebyl poškozen chladicí okruh. Při poškozeních udržujte zápalné zdroje v dostatečné vzdálenosti a prostor dobře vyvětrat.
- Sokly, zásuvky, dveře apod. nepoužívejte jako stupátka nebo k opírání.
- Tento spotřebič není určen pro osoby (i děti) s fyzickými, mentálními poruchami, nebo s omezeními vnímání, nebo pro osoby, které nemají dostatečné zkušenosti a znalosti, s výjimkou, oni budou provázeni osobou, která je odpovědná za jejich bezpečnost ohledně používání spotřebiče, byly ní zaučeny a na začátku kontrolovány. Děti musí být pořád pod dozorem, aby se zabezpečilo, že se se spotřebičem nebudou hrát.
- Vyvarujte se trvalému kontaktu s chladným povrchem chlazeného / mraženého zboží. Může to vést k bolestem, pocitu necitlivosti a k podchlazení. Při delším kontaktu s pokožkou použijte ochranná opatření, např. ochranné rukavice.
- Nejezte potraviny s překročenou dobou spotřeby, mohlo by dojít k otravě.
- Neukládejte do spotřebiče žádné explozivní látky nebo spreje s hořlavými hnacími plyny, jako jsou butan, propan, pentan atd. Eventuelně vystupující plyny by mohly být zapáleny od elektrických dílů. Nebezpečné spreje poznáte podle natištěných údajů o obsahu nebo podle symbolu plamene.
- Uvnitř spotřebiče nepoužívejte žádné elektrické spotřebiče.
- U spotřebičů se zámek nenechávejte klíč v blízkosti spotřebiče a v dosahu dětských rukou.
- Spotřebič je koncipován pro instalaci v uzavřeném prostoru. Spotřebič neprovozujte venku, ani ve vlhkých prostorách či v místech se stříkající vodou.
- Zářivka ve spotřebiči slouží osvětlení vnitřního prostoru spotřebiče. Nehodí se k osvětlení místnosti.

Instalace

- Spotřebič neinstalujte na místa vystavená přímým slunečním paprskům, vedle sporáku a topení apod.
- Podlaha na místě instalace by měla být vodorovná a rovná. Nerovnosti vyrovnat seřizovacími patkami spotřebiče.
- Je třeba vždy dbát na správné odvětrání!
- Prostor instalace Vašeho spotřebiče musí podle normy EN 378 vykazovat na 8 g chladiva R 600a objem 1 m³, aby v případě netěsnosti chladicího oběhu nemohlo dojít ke vzniku zápalné směsi plyn-vzduch v prostoru instalace spotřebiče. Údaje o množství chladicího média najdete na typovém štítku ve vnitřním prostoru spotřebiče.
- Spotřebič postavit pokaždé přímo na zeď.

Rozměry spotřebiče

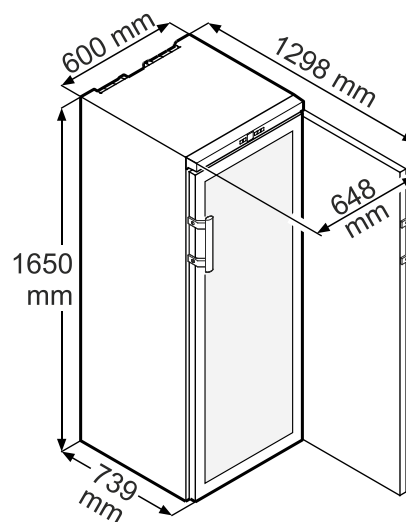

Elektrická přípojka

Spotřebič provozovat jen **střídavým proudem**.

Přípustné napětí a frekvence jsou uvedeny na typovém štítku. Umístění typového štítku je uvedeno v kapitole **Popis spotřebiče**. Zásuvka musí být uzemněna podle předpisů a musí být elektricky jištěna.

Spouštěcí proud pojistky musí ležet mezi 10 A až 16 A.

Zásuvka se nesmí nacházet za spotřebičem a musí být lehce přístupná.

Nezapojit spotřebič na prodlužovací kabel nebo lištu rozvodních zásuvek.

Nepoužívejte společné měniče proudu (mění stejnosměrný proud na střídavý/třífázový proud) ani úsporné zástrčky. Nebezpečí poškození pro elektroniku!

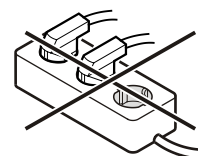

Ovládací a kontrolní prvky

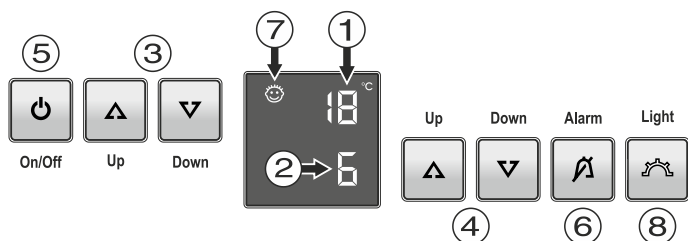

- ① ukazatel teploty vrchní přihrádky
- ② ukazatel teploty spodní přihrádky
- ③ tlačítka nastavení teploty pro vrchní přihrádku
- ④ tlačítka nastavení teploty pro spodní přihrádku
- ⑤ tlačítko zapnutí/vypnutí
- ⑥ tlačítko vypnutí alarmu
- ⑦ symbol aktivní dětské pojistky
- ⑧ tlačítko vnitřní osvětlení zap./vyp.

Spotřebič zapnout a vypnout

Zapnout

Stisknout tlačítko **On/Off**, čímž se rozsvítí ukazatel teploty.



On/Off

Vypnout

Podržet tlačítko **On/Off** cca 3 vteřiny stisknuté, až pokud ukazatel teploty ztmavne.

Výstraha při otevřených dveřích

Zůstanou-li dveře otevřené déle než 60 vteřin, ozve se výstražný tón.

Musí-li zůstat dveře kvůli nakládání delší dobu otevřené, pak vypnout výstražný tón stisknutím tlačítka **Alarm**.

Po zavření dveří je výstraha opět aktivní.



Alarm

Teplotní výstraha

Při nepřipustných teplotách ve vnitřním prostoru spotřebiče se ozve výstražný tón a ukazatel teploty bliká.

U delšího výpadku zásobování elektrickou energií se může podstatně zvýšit teplota ve vnitřním prostoru spotřebiče. Po ukončení výpadku elektrické energie je snižování teploty ve vnitřním prostoru spotřebiče viditelné na ukazateli teploty.

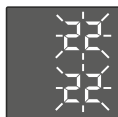

- Vypnout výstražný tón stisknutím tlačítka **Alarm**.

Blikání ukazatele teploty ustane, jakmile dosáhne teplota vnitřního prostoru spotřebiče nastavenou hodnotu.

Teplotní výstraha při poruše spotřebiče

Při poruše spotřebiče může teplota vystoupit příliš vysoko, nebo klesnout příliš nízko. Ozve se výstražný tón a ukazatel teploty začne blikat.

Bude-li ukázána příliš vysoká teplota, pak napřed zkontrolujte, jsou-li dveře správně zavřeny.

Bude-li ukazatel teploty i po 1 hodině ukazovat příliš vysokou nebo nízkou hodnotu, pak kontaktovat služby zákazníkům.

- Vypnout výstražný tón stisknutím tlačítka **Alarm**.

Objeví-li se na ukazateli **F1** nebo **F3**, pak má spotřebič poruchu. V takovém případě kontaktovat služby zákazníkům.

Temperování vína

Rošty vsadit do spotřebiče, jak je zobrazeno v grafice.

Krátký rošt s hloubkou 450 mm vsadit do nejvyšší pozice (viz kapitolu **Popis spotřebiče**).

Temperovaná chladnička na víno nabízí možnost temperování vína na správnou teplotu pití.

Nejnižší přihrádka je nejchladnější. Teplota stoupá průběžně k nejvyšší přihrádce.

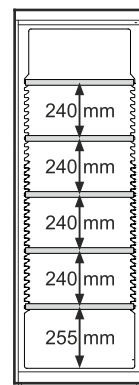

Skladujte různé druhy vína v jednotlivých přihrádkách.

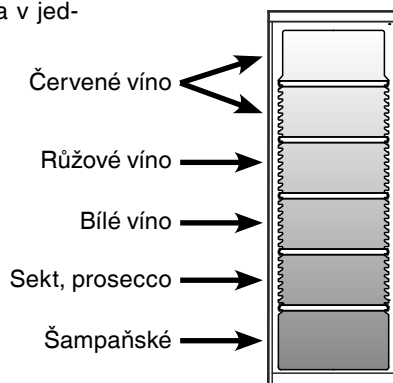

Nastavení teploty

Změna teploty v nejvyšší přihrádce se provede s tlačítky **Up/Down** vlevo od displeje a změna teploty v nejnižší přihrádce s tlačítky **Up/Down** vpravo od displeje.



Zvýšit teplotu

Stisknout **Up**-tlačítko.

Snížit teplotu

Stisknout **Down**-tlačítko.

- Prvním stisknutím tlačítka začne blikat ukazatel teploty.
- Dalšími stisknutími tlačítka se změní nastavení teploty.
- Cca 5 vt. po posledním stisknutí tlačítka se elektronika automaticky přepne a ukazatel ukáže skutečnou teplotu.

Oblast nastavení teploty v nejvyšší přihrádce

+16 °C až +18 °C

Oblast nastavení teploty v nejnižší přihrádce

+5 °C až +7 °C

Nastavená teplota se vztahuje pokaždé na střed příčné přihrádky.

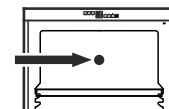

Při změně teploty v nejvyšší přihrádce se změní průběh teploty v horní oblasti vnitřního prostoru spotřebiče.

Při změně teploty v nejnižší přihrádce se změní průběh teploty ve spodní oblasti vnitřního prostoru spotřebiče.



Upozornění



Zůstane-li vnitřní osvětlení po stisknutí tlačítka **Light** permanentně svítit, pak se poněkud zvýší teplota v horní oblasti vnitřního prostoru spotřebiče.



Přídavné funkce



Přes modus nastavení můžete využít dětskou pojistku a změnit jas ukazatele. S dětskou pojistkou můžete zamezit neúmyslné vypnutí spotřebiče.



Zapnout dětskou pojistku

 stisknout na dobu 5 vteřin. Ukazatel = 



 Ukazatel = 



 Ukazatel = 



 Ukazatel = 



 Ukazatel = 



Vypnout dětskou pojistku

 stisknout na dobu 5 vteřin. Ukazatel = 



 Ukazatel = 



 Ukazatel = 



 Ukazatel = 



 Ukazatel = 

Nastavení světlosti displeje



 stisknout na dobu 5 vteřin. Ukazatel = 



 Ukazatel = 

 Ukazatel = 

Zvolit tlačítkem  nebo tlačítkem  žádané nastavení.

h1 = minimální světlost
h5 = maximální světlost

 Ukazatel = 

 Ukazatel = 

Nastavená světlost bude aktivována po jedné minutě.

Upozornění



Stiskne-li se některé tlačítko, pak bude svítit displej na dobu 1 minuty s maximální světlostí.

Modus prezentace



Modus prezentace se dá aktivovat, aby se spotřebič prezentoval na výstavě nebo v prodejně jako v normálním provozu.

Chladicí okruh je v tomto modusu mimo provoz!

Zapne-li se tento modus neúmyslně, pak se dá vypnout následujícím postupem.

 +  stisknout na dobu 5 vteřin.

Ukazatel = 

 Ukazatel = 

Chladicí agregát se spustí.
Ukazatel teploty bliká.

Spotřebič se nyní nachází v normálním pracovním režimu.

Vnitřní osvětlení

Vnitřní osvětlení se zapne, jakmile se otevřou dveře.

Bude-li svítit vnitřní osvětlení i při zavřených dveřích, pak stisknout tlačítko **Light**.



Light

Výměna žárovky

Vytáhnout síťovou zástrčku ze zásuvky!

① Stáhnout kryt žárovky na levé straně směrem dolů. Zde se k tomu nachází vepředu a vzadu zářezy.

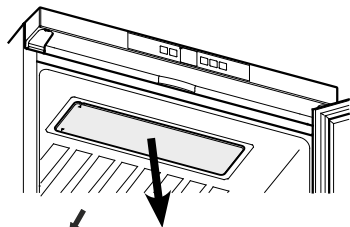

② Kryt žárovky přesunout směrem doleva.

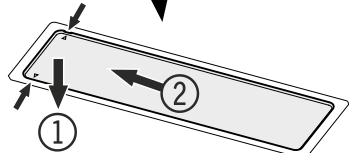

③ Sundat kryt žárovky směrem dolů.

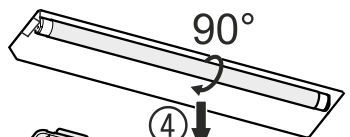

④ Žárovku natočit o 90° a vyndat ji směrem dolů.

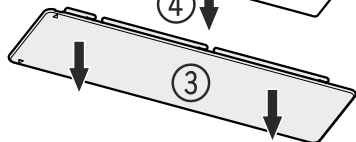

Vsadit novou žárovku a natočit ji o 90°.

Nasadit kryt žárovky a zasunout ho směrem doprava, než zapadne.

Zvlhčovač

Pro dobrou konzervaci vína je rozhodující vlhkost vzduchu.

Zvlhčovačem se zvyšuje vlhkost vzduchu vevnitř spotřebiče.

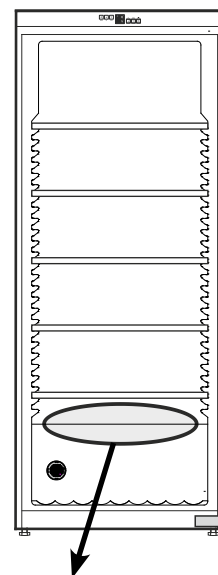
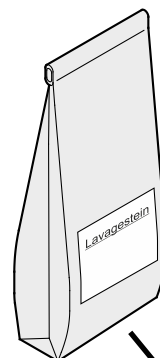

Přiložené lávové kameny rozložit do žlábků pro odtátou vodu. Při plnění dbát na to, aby trubka odtoku nebyla ucpaná.

Pak naplnit žlábek pro odtátou vodu po vrchní okraj odtokové trubky vodou.

V normálním provozu budou lávové kameny navlhčovány odtátou vodou ze spotřebiče.

U vyšší vlhkosti vzduchu na místě postavení spotřebiče se musí počítat se zvýšenou vlhkostí vzduchu v spotřebiči. To může vést k odlepení etiket.

Podle druhu lepidla etiket může pak dojít k lehkému vytváření plísně. Nápomocné je přitom pečlivé očištění lahví od zbytků lepidla.

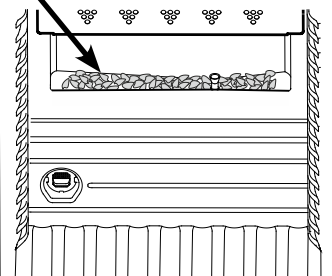

Etikety k označení

K spotřebiči je pro každý rošt přiložená etiketa k označení. Zde si můžete zaznamenat druh vína uloženého na roštu.

Přídavné etikety obdržíte u Vašeho odborného prodejce.

Nechat zapadnout držák etikety a etiketu vsunout ze strany.

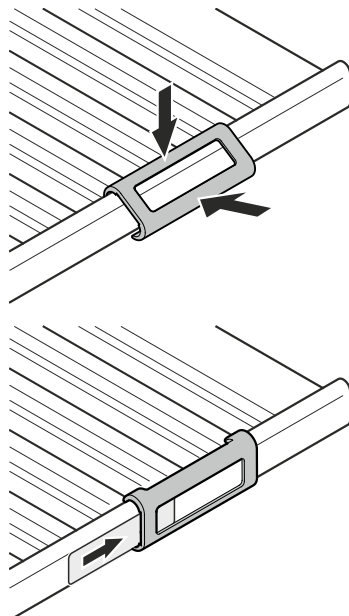

Skice uložení (pro 0,75 l Bordeaux láhve)

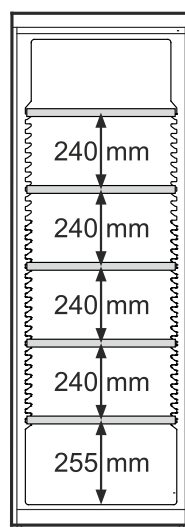

Udané uložení je možné jen při tomto rozdělení roštů.



Pozor

Maximální zatížení pro každý rošt činí 60 kg.

Výměna aktivního uhlíkového filtru

Vína se stále vyvíjí podle podmínek okolí; proto je kvalita vzduchu směrodatná pro jejich konzervaci.

Doporučujeme roční výměnu zobrazeného filtru, který si můžete objednat u Vašeho odborného prodejce.

Výměna filtru:

Uchyťte filtr za rukojeť. Natočte ho o 90° doprava nebo doleva. Pak se dá filtr vyndat.

Vsadit filtr:

Vsad'te filtr s pozicí rukojeti ve svislé poloze. Natočte filtr o 90° doprava nebo doleva, než tento zapadne.

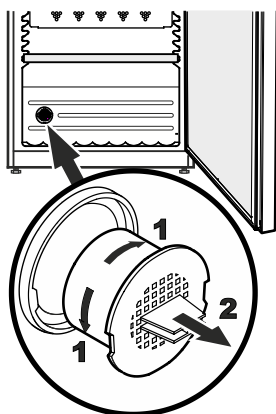

Počet láhví

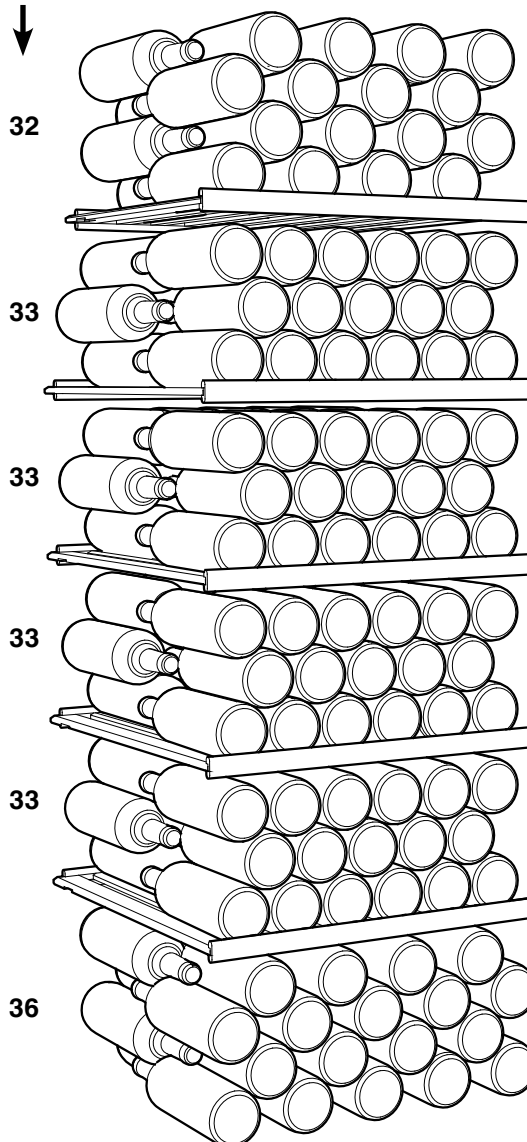

Celkově 200 láhví

Odmražení

Spotřebič se rozmrazuje sám.

Čištění

Před čištěním zásadně vyřadit spotřebič z provozu. Vytáhněte síťovou zástrčku nebo vyšroubujte nebo vypněte předřazené pojistky.

- Vnitřní prostor a vnější stěny myjte vlažnou vodou s trochou čistícího prostředku. V žádném případě nepoužívejte čistící prostředky na bázi písku nebo kyselin nebo chemická rozpouštědla.
- K čištění skleněných ploch použijte čistící prostředek na sklo, pro nerezové plochy běžný čistící prostředek na nerez.

Nepracujte s parními čistícími spotřebiči - nebezpečí poranění nebo poškození spotřebiče!

- Dbejte na to, aby se mycí voda nedostala do elektrických dílů a do mřížek větrání spotřebiče.
- Typový štítek vevnitř spotřebiče nepoškodit, nebo neodstranit - je důležitý pro služby zákazníkům.

Porucha

- **Na displeji se objeví F1 nebo F3.**
– Spotřebič má poruchu. Kontaktujte služby zákazníkům.

Následující poruchy můžete sami odstranit kontrolou možných příčin.

- **Spotřebič nepracuje, zkontrolujte, zda**
– zda je spotřebič zapnut,
– zda je síťová zástrčka správně zastrčena do zásuvky,
– zda je v pořádku pojistka použité zásuvky.
- **Při zasunutí síťové zástrčky do zásuvky se chladicí agregát nerozběhne, ukazatel teploty ukazuje ale nějakou hodnotu.**
– Modus prezentace je aktivován. Vypnout modus prezentace podle údajů v kapitole **Přidavné funkce - Modus prezentace**.
- **Hluk je příliš hlasitý, zkontrolujte, zda**
– spotřebič stojí pevně na podlaze,
– vedle stojící nábytek nebo předměty mohou od běžícího chladicího agregátu přebírat vibrace a vydávat hluk. Respektujte to, že hlukům proudění v chladicím okruhu se nedá zabránit.
- **Teplota není dostatečně nízká, zkontrolujte**
– nastavení podle odstavce "Nastavení teploty". Je nastavena správná teplota?
– zda teploměr vložený do spotřebiče ukazuje správnou teplotu.
– Je v pořádku odvětrání?
– Není místo instalace příliš blízko nějakému zdroji tepla?

Pokud není žádná výše uvedená příčina zdrojem poruchy a poruchu nemůžete sami odstranit, obraťte se prosím na nejbližší servis. Sdělte typové označení ①, servisní číslo ② a číslo spotřebiče ③ z typového štítku.

Umístění typového štítku je uvedeno v kapitole **Popis spotřebiče**.

XXX 9999 Index 99 X / 999		Seriel-Nr./No. Service: 9999999-99	
①	Ap/Typ / AP-Type	②	Serial Capacity / Deposited (Brit)
Nominální kapacita / Nominal Capacity		Definovaný výkon / Power Class	
kg / 24 h		R 6000: G	
Náplň / Gas	FK / FD / FGE / FBD	W / A / AC	V / H
Volná kapacita / Free Capacity	FR / FR / FC / FC	W / A / AC	V / H
Chlazení / Cooling	FR / FR / FC / FC	W / A / AC	V / H
③		99.999.999.9	

Výměna závěsu dveří

Výměnu závěsu dveří by měl provést jen vyškolený, odborný personál.

Pro přestavbu jsou potřebné dvě osoby.

1. Vyšroubovat šroub ze spodního úhelníku závěsu.

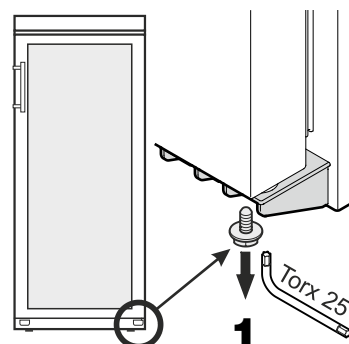

2. Dveře pootevřít o cca 45° a nadzvednout.

Důležité upozornění

Nadzvednutí a sundání dveří musí kvůli jejich velké hmotnosti provést jedna osoba.

3. Vytlačit čep špičkou prstu směrem nahoru.
4. Dveře vytáhnout dopředu a sundat je směrem dolů.

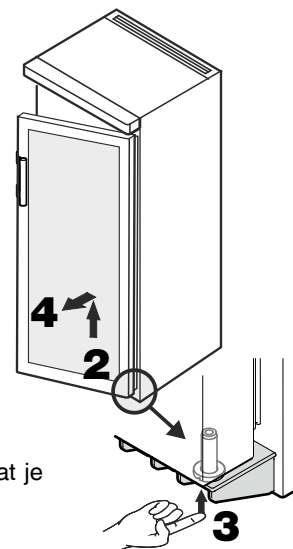

5. Přesadit zátku.
6. Přesadit madlo dveří a zátky na protilehlou stranu.

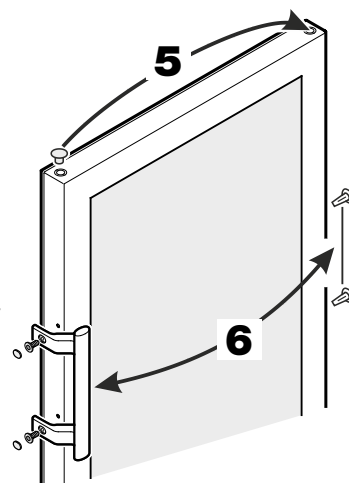

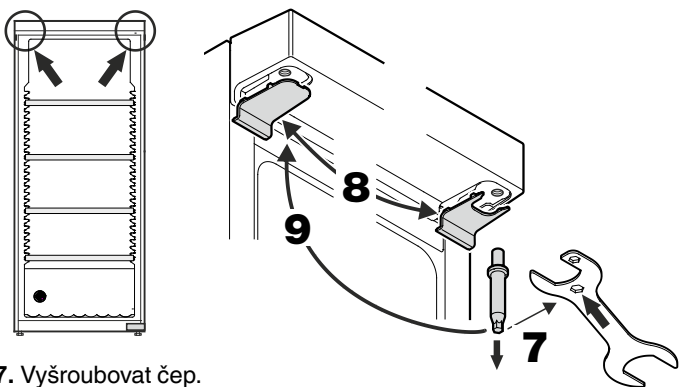

- 7. Vyšroubovat čep.
Použít přiložený otevřený klíč.
- 8. Přesadit kryty na protilehlou stranu.
- 9. Zašroubovat čep na protilehlou stranu.

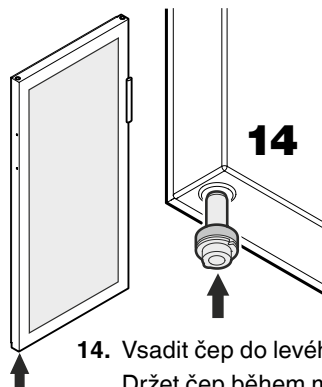

- 14. Vsadit čep do levého závěsu dveří.
Držet čep během montáže ukazováčkem.

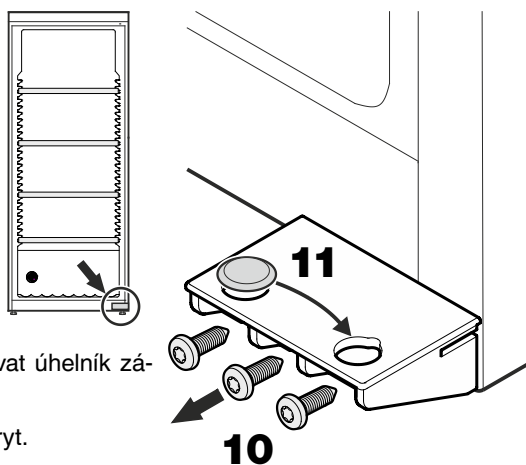

- 10. Odšroubovat úhelník závěsu.
- 11. Přesadit kryt.

- 15. Dveře nasadit na vrchní čep, jak zobrazeno, a zavést ke spodnímu úhelníku závěsu.

Důležité upozornění

Dveře musí kvůli jejich velké hmotnosti přidržet jiná osoba.

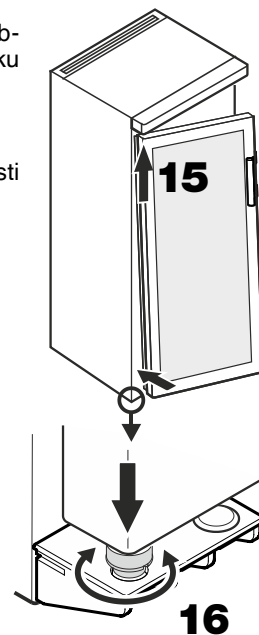

- 16. Dveře nadzvednout a točit čepem, než tento nezapadne do vývrtu úhelníku závěsu.

Pomalou spustit dveře směrem dolů. Spodní část čepu musí zcela zapadat do vývrtu úhelníku závěsu.

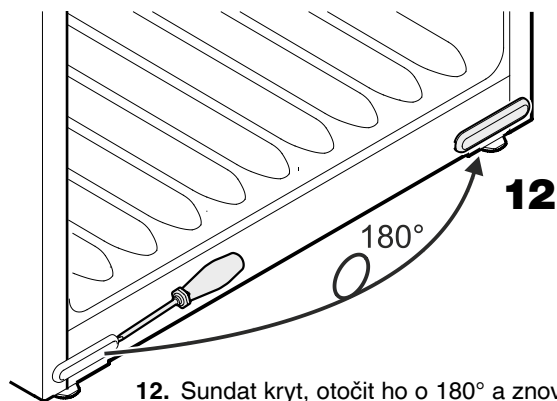

- 12. Sundat kryt, otočit ho o 180° a znovu ho nasadit na protilehlou stranu.

- 17. Znovu zašroubovat šroub do čepu.

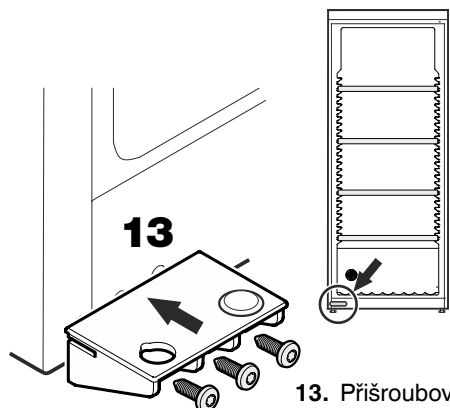
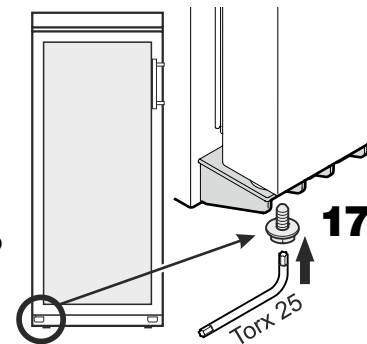

- 13. Přišroubovat úhelník závěsu.

Vyřazení z provozu

Pokud má být spotřebič na delší dobu vyřazen z provozu: spotřebič vypnout, vytáhnout síťovou zástrčku nebo vypnout nebo vyšroubovat předřazené pojistky. Spotřebič vyčistit a nechat otevřené dveře, aby se vyloučila tvorba pachů.

Spotřebič odpovídá příslušným bezpečnostním podmínkám a směrnícím ES 2004/108/ES a 2006/95/ES.