

**CS** Česky

## Návod k použití

### MYČKA NÁDOBÍ -Obsah

Návod k použití, 1  
Opatření a rady, 2-3  
Informační list výrobku, 5  
Servisní služba, 6  
Instalace, 7-8  
Popis zařízení, 9  
Regenerační sůl a Leštidlo, 10  
Plnění košů, 11-12  
Mycí prostředek a použití myčky, 13  
Programy, 14  
Speciální programy a Volitelné funkce, 15  
Údržba a péče, 16  
Poruchy a způsob jejich odstranění, 17

**SK** Slovensky

## Návod na použitie

### UMÝVAČKA RIADU - Obsah

Návod na použitie, 1  
Opatrenia a rady, 3-4  
Opis výrobku, 5  
Servisná služba, 6  
Inštalácia, 18-19  
Popis zariadenia, 20  
Regeneračná soľ a Leštidlo, 21  
Naplníte koše, 22-23  
Umývací prostriedok a použitie umývačky, 24  
Programy, 25  
Špeciálne programy a Voliteľné funkcie, 26  
Údržba a starostlivosť, 27  
Poruchy a spôsob ich odstránenia, 28

## CS Opatření a rady

**⚠** Zařízení bylo navrženo a vyrobeno v souladu s platnými mezinárodními bezpečnostními předpisy. Tato upozornění jsou uváděna z bezpečnostních důvodů a je třeba si je pozorně přečíst.

Je velmi důležité tento návod uschovat, aby jej bylo možné kdykoli dle potřeby konzultovat. V případě prodeje, darování nebo přestěhování zařízení se ujistěte, že návod zůstane uložen v jeho blízkosti.

Pozorně si přečtěte uvedené pokyny: Obsahují důležité informace o instalaci, použití a bezpečnosti.

Toto zařízení bylo navrženo pro použití v domácnosti nebo pro podobné aplikace, jako například:

- hospodářská stavení;
- použití zákazníky v hotelu, motelu nebo jiných prostředích rezidenčního typu;
- penziony typu „bed and breakfast“.

Po rozbalení zařízení zkontroluje, zda během přepravy nedošlo k jeho poškození. V případě, že je poškozeno, je nezapojujte a obraťte se na prodejce.

### Základní bezpečnostní pokyny

- Tento elektrospotřebič mohou používat děti ve věku od 8 let a osoby se sníženými fyzickými, sensorickými nebo duševními schopnostmi nebo osoby bez zkušeností nebo potřebné znalosti, když jsou pod dozorem odpovědné osoby, případně poté, co jim byly poskytnuty pokyny týkající se bezpečného použití zařízení a pochopení souvisejících nebezpečí.
- Děti si nesmí hrát se zařízením.
- Čištění a údržbu zařízení musí provádět uživatel. Nesmí je provádět děti bez dozoru.
- Toto zařízení bylo navrženo výhradně pro neprofesionální použití v domácnosti.
- Zařízení musí být používáno na mytí nádobí v domácnosti podle pokynů uvedených v tomto návodu.
- Zařízení nesmí být nainstalováno venku, a to ani v případě, že by se jednalo o místo chráněné před nepřízní počasí, protože je velmi nebezpečné vystavit jej působení deště a bouří.
- Nedotýkejte se myčky nádobí bosýma

nohama.

- Nevytahujte zástrčku ze zásuvky elektrického rozvodu tahem za kabel, ale uchopením za zástrčku.
- Na konci každého cyklu a před provedením operací čištění a údržby je třeba zavřít kohoutek přívodu vody a odpojit zástrčku ze zásuvky elektrického rozvodu.
- Maximální počet jídelních souprav je uveden v technickém listu výrobku.
- Při výskytu poruchy se v žádném případě nepokoušejte o opravu vnitřních částí zařízení.
- Neopírejte se o otevřená dvířka a nesedejte si na ně: zařízení by se mohlo převrátit.
- Dvířka nesmí zůstat v otevřené poloze, protože by mohla představovat nebezpečí zakopnutí.
- Udržujte mycí prostředek a leštadlo mimo dosah dětí.
- Obaly nejsou hračky pro děti!
- Nože a nástroje s ostrými hroty musí být umístěny do košíku na příbory s hroty/ostřími obrácenými směrem dolů nebo do vodorovné polohy na sklopné držáky nebo na táč/do třetího koše u modelů, jejichž je součástí.

### Likvidace

- Likvidace obalových materiálů: Při jejich odstraňování postupujte v souladu s místním předpisy a dbejte na možnou recyklaci.
- Evropská směrnice 2012/19/EU o odpadu tvořeném elektrickými a elektronickými zařízeními (RAEE) předpokládá, že elektrospotřebiče nesmí být likvidovány v rámci běžného pevného městského odpadu. Vyřazená zařízení musí být sešbírána zvláště za účelem zvýšení počtu recyklovaných a znovu použitých materiálů, ze kterých jsou složena, a za účelem zabránění možným ublížením na zdraví a škodám na životním prostředí. Symbolem je přeškrtnutý koš, který je uveden na všech výrobcích s cílem připomenout povinnost spojení se separovaným sběrem. Podrobnější informace týkající se správného způsobu vyřazení elektrospotřebičů z provozu mohou jejich držitelé získat tak, že se obrátí na navrženou veřejnou instituci nebo na prodejce.

## Jak ušetřit a brát ohled na životní prostředí

### Šetření vodou a energií

- Uvádějte myčku nádobí do chodu pouze tehdy, když je naplněna. Během čekání na naplnění zařízení zabraňte vzniku nepříjemného zápachu použitím cyklu Namáčení (*je-li součástí - viz Programy*).
- Zvolte program vhodný pro druh nádobí a stupeň znečištění; podívejte se do Tabulky programů:
  - pro běžně znečištěné nádobí použijte program Eko, který zaručuje nízkou spotřebu energie a vody.
  - při menším množství nádobí použijte volitelnou funkci Poloviční náplň (*je-li součástí - viz Speciální programy a Volitelné funkce*).
- V případě, že vaše smlouva na dodávku elektrické energie předpokládá používání časových pásem pro šetření elektrickou energií, provádějte mytí v časových pásmech se sníženou sazbou. Volitelná funkce Odložený start může napomoci organizaci mycích cyklů uvedeným způsobem (*je-li součástí - viz Speciální programy a Volitelné funkce*).

## SK Opatření a rady

 Zariadenie bolo navrhnuté a vyrobené v súlade s medzinárodnými bezpečnostnými normami. Tieto upozornenia sú uvádzané z bezpečnostných dôvodov a je potrebné si ich pozorne prečítať.

Je důležité tento návod uschovat, kvůli případnému neskoršímu nahliadnutiu. V prípade predaja, darovania alebo presťahovania zariadenia zabezpečte, aby návod zostal vždy jeho súčasťou.

Pozorne si prečítajte uvedené pokyny: Sú zdrojom dôležitých informácií, týkajúcich sa inštalácie, použitia a bezpečnosti.

Toto zariadenie bolo navrhnuté pre použitie v domácnosti alebo pre podobné aplikácie, ako napríklad:

- hospodárske príbytky;
- použitie zákazníkmi v hoteli, moteli alebo iných rezidenčných zariadeniach;
- penzióny typu „bed and breakfast“.

Po rozbalení zariadenia skontrolujte, či počas prepravy nedošlo k jeho poškodeniu. Ak je poškodené, nezapájajte ho a obráťte sa na predajcu.

### Základné bezpečnostné pokyny

- Tento elektrospotrebič smú používať deti vo veku do 8 rokov a osoby so zníženými fyzickými, zmyslovými alebo duševnými schopnosťami, alebo osoby bez skúseností alebo potrebných znalostí, len ak sú pod dozorom zodpovednej osoby, alebo ak boli poučení o bezpečnom použití zariadenia a ak pochopili súvisiace nebezpečenstvá.
- Deti sa so zariadením nesmú hrať.
- Čistenie a údržbu zariadenia musí vykonávať užívateľ. Túto činnosť nesmú vykonávať deti bez dozoru.
- Toto zariadenie bolo navrhnuté pre neprofesionálne použitie vo vnútri bytu/ domu.
- Zariadenie musí byť používané na umývanie riadu v domácnosti, podľa pokynov uvedených v tomto návode.
- Zariadenie nesmie byť nainštalované v exteriéri, a to ani v prípade, keď sa jedná o chránený priestor, pretože jeho vystavenie dažďu alebo búrke je mimoriadne nebezpečné.
- Nedotýkajte sa umývačky riadu bosými nohami.
- Nevyťahujte zástrčku zo zásuvky elektrickej siete ťahaním za kábel, ale uchopením za zástrčku.
- Na konci každého cyklu pred čistením a údržbou je potrebné zatvoriť kohútik prívodu vody a odpojiť zástrčku zo zásuvky elektrického rozvodu.
- Maximálny počet jedálenských súprav je uvedený v technickom liste výrobku.
- V prípade poruchy sa v žiadnom prípade nepokúšajte zasahovať do vnútorných častí, v snahe o opravu.
- Neopierajte sa o otvorené dvierka a nesadajte si na ne: zariadenie by sa mohlo prevrátiť.
- Nenechávajte dvierka otvorené, pretože by ste mohli o ne zakopnúť.
- Udržujte umývací prostriedok a leštidlo mimo dosahu detí.

- 
- Obaly nie sú hračky pre deti!
  - Nože a náradie s ostrými hrotmi musia byť uložené do košíka na príbory hrotmi/ ostrím obráteným smerom dolu, alebo musia byť uložené do vodorovnej polohy na sklopné držiaky alebo na podnos/do tretieho koša, ak je súčasťou daného modelu.

### Likvidácia

- Likvidácia obalových materiálov: Obaly zlikvidujte v súlade s miestnymi predpismi kvôli umožneniu ich recyklácie.
- Európska smernica 2012/19/EU o odpade z elektrických a elektronických zariadení (OEEZ) predpisuje, že elektrospotrebiče nesmú byť zlikvidované v rámci bežného tuhého komunálneho odpadu. Vyradené zariadenia musia byť zozbierané separovane kvôli optimalizácii stupňa opätovného použitia a recyklácie materiálov, z ktorých sú vyrobené, a kvôli zamedzeniu možných škôd na zdraví a na životnom prostredí. Symbol preškrtnutého koša, uvedený na všetkých takýchto výrobkoch, upozorňuje na povinnosti spojené so separovaným zberom. Podrobnejšie informácie, týkajúce sa správneho spôsobu vyradenia elektrospotrebičov z prevádzky, môžu ich držitelia získať od poverenej verejnej inštitúcie alebo od predajcu.

### Ako ušetriť a brať ohľad na životné prostredie

#### Šetrenie vodou a energiou

- Používajte umývačku riadu len vtedy, keď je naplnená. Počas čakania na naplnenie zariadenia zabráňte vzniku nepríjemného zápachu spustením cyklu Namáčania *(ak je súčasťou - vid' Programy)*.
- Zvoľte program vhodný pre druh riadu a stupeň znečistenia podľa Tabuľky programov:
  - pre bežné znečistenie riadu použite program Eko, ktorý zaručuje nízku spotrebu energie a vody.
  - pri menšom množstve riadu použite voliteľnú funkciu Polovičná náplň *(ak je súčasťou - vid' Špeciálne programy a Voliteľné*

*funkcie)*.

- V prípade dodávky elektrickej energie v časových pásmach pre šetrenie elektrickou energiou, používajte umývačku v časových pásmach so zníženou sadzbou. Voliteľná funkcia Oneskorený štart vám umožní používať umývačku práve v tomto čase *(ak je súčasťou - vid' Špeciálne programy a Voliteľné funkcie)*.

## CS Informační list výrobku

Informační list výrobku	
Značka	<b>INDESIT</b>
Model	<b>DSR 57M94</b>
Kapacita počtu standardních sad nádobí (1)	<b>10</b>
Třída energetické účinnosti na stupnici A+++ (nejnižší spotřeba) až D (vysoká spotřeba)	<b>A++</b>
Roční spotřeba energie v kWh (2)	<b>211</b>
Spotřeba energie standardního mycího cyklu v kWh	<b>0.74</b>
Spotřeba energie ve vypnutém stavu ve W	<b>0.5</b>
Spotřeba energie v režimu ponechání v zapnutém stavu ve W	<b>5.0</b>
Roční spotřeba vody v litrech za rok (3)	<b>2520</b>
Třída účinnosti sušení na stupnici od G (minimální účinnost) až po A (maximální účinnost)	<b>A</b>
Délka programu při standardním mycím cyklu v minutách	<b>180</b>
Délka režimu ponechání v zapnutém stavu v minutách	<b>12</b>
Emise hluku v dB(A) re 1 pW	<b>44</b>
Vestavný spotřebič	<b>Ne</b>
<p>1) Informace uvedené na štítku a v informačním listu se vztahují na standardní mycí cyklus. Tento program je vhodný pro mytí běžně znečištěného nádobí. Jedná se o nejúčinnější program z hlediska kombinované spotřeby energie a vody. Standardní mycí cyklus koresponduje s cyklem Eco.</p> <p>2) Na základě 280 standardních mycích cyklů při použití studené vody a spotřeby v režimu nízké spotřeby energie. Skutečná spotřeba energie závisí na tom, jak je spotřebič používán.</p> <p>3) Na základě 280 standardních mycích cyklů. Skutečná spotřeba vody závisí na tom, jak je spotřebič používán.</p>	

## SK Opis výrobku

Opis výrobku	
Značka	<b>INDESIT</b>
Model	<b>DSR 57M94</b>
Kapacita počtu štandardných súprav riadu (1)	<b>10</b>
Trieda energetickej účinnosti na stupnici A+++ (najnižšia spotreba) až D (vysoká spotreba)	<b>A++</b>
Ročná spotreba energie v kWh (2)	<b>211</b>
Spotreba energie štandardného umývacieho cyklu v kWh	<b>0,74</b>
Spotreba energie vo vypnutom stave vo W	<b>0.5</b>
Spotreba energie v režime ponechania v zapnutom stave vo W	<b>5.0</b>
Ročná spotreba vody v litroch za rok (3)	<b>2520</b>
Trieda účinnosti sušenia na stupnici od G (minimálna účinnosť) až po A (maximálna účinnosť)	<b>A</b>
Dĺžka programu pri štandardnom umývacom cykle v minútach	<b>180</b>
Dĺžka režimu ponechania v zapnutom stave v minútach	<b>12</b>
Emisa hluku v dB(A) re 1 pW	<b>44</b>
Vstavaný spotrebič	<b>Nie</b>
<p>1) Informácie uvedené na štítku a v informačnom liste sa vzťahujú na štandardný umývací cyklus. Tento program je vhodný na umývanie bežne znečisteného riadu. Jedná sa o najúčinnjší program z hľadiska kombinovanej spotreby energie a vody. Štandardný umývací cyklus korešponduje s cyklom Eco.</p> <p>2) Na základe 280 štandardných umývacích cyklov pri použití studenej vody a spotreby v režime nízkej spotreby energie. Skutočná spotreba energie závisí na tom, ako je spotrebič používaný.</p> <p>3) Na základe 280 štandardných umývacích cyklov. Skutočná spotreba vody závisí na tom, ako je spotrebič používaný.</p>	

---

## CS Servisní služba

### Před přivoláním servisní služby:

- Zkontrolujte, zda nejste schopni poruchu odstranit sami (viz Poruchy a způsob jejich odstranění).
- Znovu uveďte do chodu mycí program s cílem ověřit, zda byla porucha odstraněna.
- V případě negativního výsledku se obraťte na Autorizovanou servisní službu.

 **Nikdy se neobracejte s žádostí o pomoc na neautorizované techniky.**

### Při hlášení poruchy uveďte:

- druh poruchy;
- model zařízení (Mod.);
- výrobní číslo (S/N).

Tyto informace jsou uvedeny na štítku s jmenovitými údaji, umístěném na zařízení. (viz Popis zařízení).

## SK Servisná služba

### Skôr ako sa obrátite na Servisnú službu:

- Skontrolujte, či nie ste schopní poruchu odstrániť sami (vid' Poruchy a spôsob ich odstránenia).
- Opätovne uveďte do chodu umývací program, s cieľom overiť, či bola porucha odstránená.
- V prípade negatívneho výsledku sa obráťte na Servisnú službu alebo na autorizovaného technika;

 **Nikdy sa neobracajte so žiadosťou o pomoc na neautorizovaných technikov.**

### Pri hlásení poruchy uveďte:

- druh poruchy;
- model zariadenia (Mod.);
- výrobné číslo (S/N).

Tieto informácie sú uvedené na štítku s technickými údajmi, umiestnenom na zariadení. (vid' Popis zariadenia).

**⚠** Při stěhování udržujte zařízení ve svislé poloze; dle potřeby je můžete naklonit na zadní stranu.

## Připojení k rozvodu vody

**⚠** Přizpůsobení rozvodu vody pro instalaci musí být provedeno kvalifikovaným personálem.

Přívodní hadice a vypouštěcí hadice vody musí být nasměrovány směrem doprava nebo doleva s cílem umožnit co nejlepší instalaci.

Hadice nesmí být ohnuté nebo přitlačené myčkou.

## Připojení hadice pro přívod vody

- Připojení se provádí k přípojce vody o velikosti 3/4" typu plyn se studenou nebo teplou vodou (max. 60 °C).
- Nechte vodu odtéct, dokud nebude průzračná.
- Řádně přišroubujte přívodní hadici a otevřete ventil.

**⚠** V případě, že délka přívodní hadice nebude dostatečná, se obraťte na specializovanou prodejnu nebo na autorizovaného technika (*viz Servisní služba*).

**⚠** Tlak v rozvodu vody se musí pohybovat v rozmezí hodnot uvedených v tabulce Technických údajů; v opačném případě by se mohlo stát, že myčka nebude fungovat správně.

**⚠** Dbejte na to, aby hadice nebyla příliš ohnutá ani přiškrčená.

## Připojení hadice vypouštění vody

Připojte vypouštěcí hadici do odpadového potrubí s minimálním průměrem 2 cm. (A)

Přípojka vypouštěcí hadice se musí nacházet ve výšce od 40 do 80 cm od podlahy nebo od plochy, na které je uložena myčka.

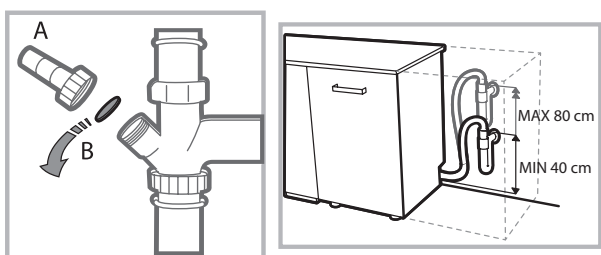

Před připojením vypouštěcí hadice k sifonu umývadla odstraňte plastový uzávěr (B).

## Bezpečnostní opatření proti vytopení

Aby bylo zaručeno, že nedojde k vytopení, je myčka:

- vybavena systémem, který přeruší přívod vody v případě poruch nebo jejího úniku dovnitř myčky.

Některé modely jsou vybaveny také předávným bezpečnostním zařízením **New Acqua Stop\***, které zaručuje ochranu proti vytopení i v případě poškození přívodní hadice.



## UPOZORNĚNÍ: NEBEZPEČNÉ NAPĚTÍ!

Přívodní hadice vody nesmí být v žádném případě přeřezána, protože obsahuje součásti pod napětím.

## Připojení k elektrickému rozvodu

Před zasunutím zástrčky do zásuvky elektrického rozvodu se ujistěte, že:

- zásuvka je **uzemněna** a že vyhovuje normám;
- je zásuvka schopna snést maximální zátěž odpovídající jmenovitému příkonu zařízení, uvedenému na štítku se jmenovitými údaji, umístěným na vnitřní straně dvířek (*viz kapitola Popis myčky*);
- napájecí napětí odpovídá hodnotám uvedeným na štítku se jmenovitými údaji, umístěným na vnitřní straně dvířek;
- zásuvka je kompatibilní se zástrčkou zařízení. V opačném případě požádejte o výměnu zástrčky autorizovaného technika (*viz Servisní služba*); nepoužívejte prodlužovací šňůry ani rozvodky.

**⚠** Po instalaci zařízení musí kabel elektrického napájení a zásuvka elektrického rozvodu zůstat snadno přístupné.

**⚠** Kabel nesmí být ohnutý ani stlačený.

**⚠** V případě poškození musí být napájecí kabel vyměněn výrobcem nebo jeho střediskem Servisní služby, aby se předešlo jakémukoli riziku. (*Viz Servisní služba*)

**⚠** Firma neponese žádnou odpovědnost za následky nerespektování uvedených pokynů.

## Ustavení a vyrovnaní do vodorovné polohy

1. Umístěte myčku na rovnou a pevnou podlahu. Vykompenzujte nerovnosti odšroubováním nebo zašroubováním předních nožiček až do dosažení vodorovné polohy zařízení. Dokonalé vyrovnaní do vodorovné polohy zabezpečí stabilitu zařízení a zamezí vzniku vibrací a hluku.

2. Po vestavění myčky přilepte pod dřevěnou polici průsvitný samolepicí pás\*, který bude polici chránit před případným kondenzátem.

3. Umístěte myčku tak, aby se bočními stěnami nebo zadní stěnou dotýkala přilehlého nábytku nebo stěny. Tento model myčky lze rovněž vestavět pod dlouhou pracovní plochu\* (*viz Montážní pokyny*).

4\*. Seřízení výšky zadní nožičky se provádí prostřednictvím hexagonálního pouzdra červené barvy, nacházejícího se ve spodní, čelní, centrální části myčky, klíčem na hexagonální šrouby o velikosti 8 mm; otáčením ve směru hodinových ručiček dosáhneme zvětšení výšky a otáčením proti směru hodinových ručiček jejího snížení. (*viz list s montážními pokyny pro vestavění, přiložený k dokumentaci*)

\* Pouze u některých modelů.

### Upozornění pro první mytí

Po instalaci odstraňte tampony umístěné na koších a přidržovací gumy na horním koši (*jsou-li součástí*).

### Nastavení dekalifikátoru vody

Před zahájením prvního mytí nastavte úroveň tvrdosti vody z vodovodní sítě. (*viz kapitola Leštidlo a regenerační sůl*)

Při prvním naplnění nádržky dekalifikátoru je třeba použít vodu a následně je třeba přidat přibližně 1 kg soli; je zcela běžné, že vyteče určité množství vody.

Bezprostředně poté zahajte jeden mycí cyklus.

Používejte pouze specifickou sůl pro myčky nádobí.



Po doplnění soli zhasne kontrolka CHYBĚJÍCÍ SŮL\*\*.

 Nenaplnění zásobníku soli může způsobit poškození dekalifikátoru vody a topného článku.

Zařízení je vybaveno akustickými signály/tóny (*v závislosti na modelu myčky*), které avizují realizovaný ovládací příkaz: zapnutí, konec cyklu apod.

Symbole/kontroly/LED přítomné na ovládacím panelu/displeji se mohou měnit z hlediska barvy a mohou buď blikat, nebo svítit stálým světlem (*v závislosti na modelu myčky*).

Na displeji\* jsou zobrazovány užitečné informace, které se týkají druhu nastaveného cyklu, fáze mytí/sušení, zbývající doby, teploty apod.

Technické údaje	
<b>Rozměry</b>	Šířka 45 cm Výška 85 cm Hloubka 60 cm
<b>Kapacita</b>	10 standardních souprav nádobí
<b>Tlak vody v přívodním potrubí</b>	0,05 ÷ 1 MPa (0,5 ÷ 10 bar) 7,25 – 145 psi
<b>Napájecí napětí</b>	Viz štítek s jmenovitými údaji
<b>Celkový příkon</b>	Viz štítek s jmenovitými údaji
<b>Pojistka</b>	Viz štítek s jmenovitými údaji
  	<p>Toto zařízení je ve shodě s následujícími směrnicemi Evropské unie:</p> <ul style="list-style-type: none"> <li>- 2006/95/EC (Nízké napětí)</li> <li>- 2004/108/EC (Elektromagnetická kompatibilita)</li> <li>- 2009/125/EC (Comm. Reg. 1016/2010) (Ecodesign)</li> <li>- 97/17/EC (Energetické štítkování myček nádobí)</li> <li>- 2012/19/EC (WEEE)</li> </ul>

\* Pouze u některých modelů.



# Popis zařízení

## Celkový pohled

CS

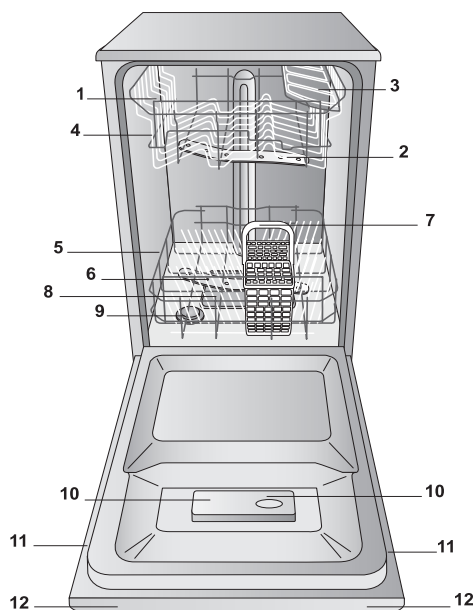

1. Horní koš
2. Horní ostříkovací rameno
3. Sklopné držáky
4. Mechanismus nastavení výšky koše
5. Spodní koš
6. Spodní ostříkovací rameno
7. Košík na příbory
8. Mycí filtr
9. Nádržka na sůl
10. Příhrádky na mycí prostředek a nádržka na leštadlo
11. Štítek s jmenovitými údaji
12. Ovládací panel\*\*\*

## Ovládací panel

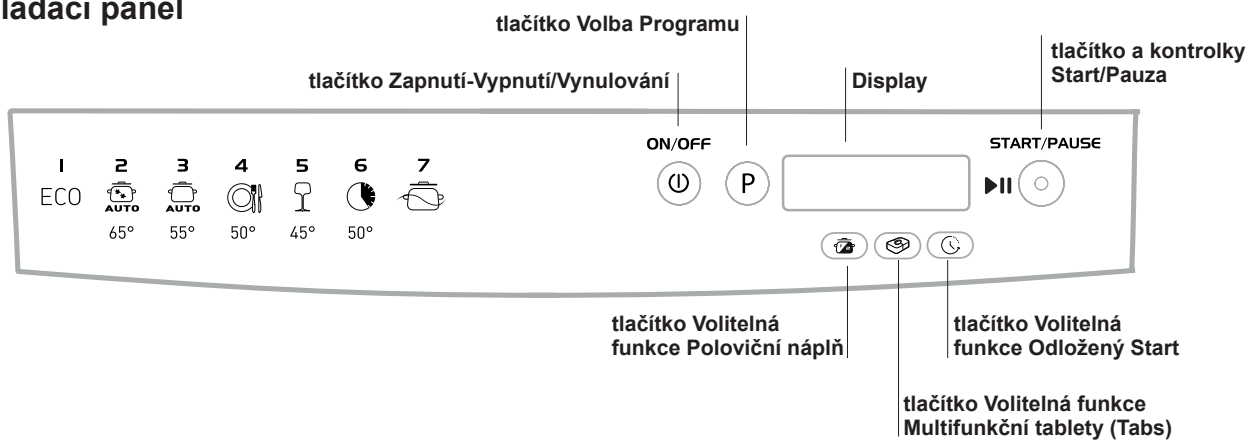

## Display

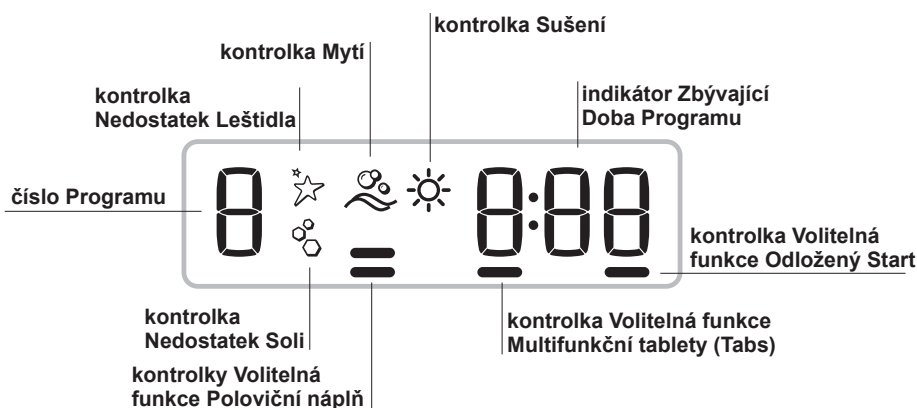

\*\*\* Pouze u modelů určených pro úplné vestavění. \* Pouze u některých modelů.

Počet a druh programů a volitelných funkcí se mění v závislosti na modelu myčky.

# Regenerační sůl a Leštidlo

CS

**⚠** Používejte pouze specifické mycí prostředky pro myčky nádobí. Nepoužívejte kuchyňskou ani průmyslovou sůl. Dodržujte pokyny uvedené na obalu.

**⚠** Pokud používáte multifunkční produkt, stejně se doporučuje přidat sůl, zejména v případě, že je voda tvrdá nebo velmi tvrdá. (dodržujte pokyny uvedené na obalu).

**⚠** Když se nepřidá sůl ani leštidlo, je zcela zřejmé, že kontrolky **CHYBĚJÍCÍ SŮL\*** a **CHYBĚJÍCÍ LEŠTIDLO\*** zůstanou i nadále rozsvícené.

## Dávkování regenerační soli

Použití soli zabrání vytvoření VODNÍHO KAMENE na nádobí a na funkčních komponentech myčky.

\* Je důležité, aby nádobka na sůl nebyla nikdy prázdná.

\* Je důležité provést nastavení tvrdosti vody.

Zásobník soli se nachází ve spodní části myčky nádobí (viz *Popis*) a je třeba jej naplnit:

- když na ovládacím panelu bliká kontrolka **CHYBĚJÍCÍ SŮL\***;
- když zelený plovák\*, který je součástí uzávěru nádobky na sůl, již není vidět.
- viz autonomie uvedená v tabulce tvrdosti vody.



1. Vytáhněte spodní koš a odšroubujte uzávěr nádržky jeho otáčením proti směru hodinových ručiček.

2. Pouze při prvním použití: naplňte nádržku vodou až po okraj.

3. Umístěte trychtýř (viz *obrázek*) a naplňte nádobku na sůl až po okraj (přibližně 1 kg); vytečení malého množství vody je zcela běžným jevem.

4. Odložte trychtýř, odstraňte zbytky soli z hrdla; před zašroubováním uzávěru jej opláchněte pod tekoucí vodou.

Doporučuje se provést tento úkon při každém doplňování soli. Dobře dotáhněte uzávěr, aby se do nádobky na sůl během mytí nedostal mycí prostředek (mohlo by tak dojít k trvalému poškození dekalifikátoru).

**⚠** Když je třeba doplnit sůl, doporučuje se udělat to před zahájením mytí.

## Nastavení podle tvrdosti vody

Pro dosažení dokonalé činnosti změkčujícího dekalifikátoru je nezbytné provést nastavení v závislosti na tvrdosti vody dostupné v obydli. Potřebný údaj lze zjistit u organizace zabývající se dodávkou pitné vody. Nastavená hodnota odpovídá průměrné tvrdosti vody.

- Zapněte myčku tlačítkem **ZAPNUTÍ/VYPNUTÍ**
- Vypněte myčku tlačítkem **ZAPNUTÍ/VYPNUTÍ**
- Držte stisknuté tlačítko **START/PAUZA** po dobu 5 sekund, dokud neuslyšíte pípnutí.
- Zapněte myčku tlačítkem **ZAPNUTÍ/VYPNUTÍ**
- Na displeji bude blikat číslo úrovně aktuální volby a kontrolka soli.
- Stiskněte tlačítko **P** za účelem volby požadované úrovně tvrdosti (viz *tabulka tvrdosti*).
- Vypněte myčku tlačítkem **ZAPNUTÍ/VYPNUTÍ**
- Nastavení bylo dokončeno!

Tabulka tvrdosti vody				Průměrná autonomie-nádobka na sůl při 1 mycím cyklu denně
úroveň	°dH	°fH	mmol/l	měsíce
1	0 - 6	0 - 10	0 - 1	7 měsíce
2	6 - 11	11 - 20	1,1 - 2	5 měsíce
3	12 - 17	21 - 30	2,1 - 3	3 měsíce
4	17 - 34	31 - 60	3,1 - 6	2 měsíce
5*	34 - 50	61 - 90	6,1 - 9	2/3 týdny

Od 0 °f do 10 °f se doporučuje nepoužívat sůl.  
\* Při nastavení 5 může dojít k prodloužení doby.

(°dH = tvrdost vody v německých stupních - °fH = tvrdost vody ve francouzských stupních - mmol/l = milimol/litr)

## Dávkování leštidla

Leštidlo usnadňuje **SUŠENÍ** nádobí. Nádržka na leštidlo se plní:

- když na ovládacím panelu/displeji bliká kontrolka/symbol **NEDOSTATEK LEŠTIDLA\***
- když se optický indikátor, který se nachází na dvířkách nádobky „E“, změní z tmavého na průsvitný.

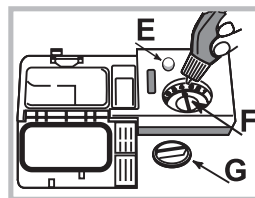

1. Otevřete nádobku otáčením uzávěru „G“ proti směru hodinových ručiček.

2. Nalijte leštidlo tak, aby nepřeteklo. Pokud k tomu dojde, očistěte jej suchým hadrem.

3. Zašroubujte zpět uzávěr.

**NIKDY neaplikujte leštidlo přímo**

**dovnitř mycího prostoru.**

## Nastavení dávky leštidla

V případě, že nejste spokojeni s výsledkem sušení, je možné provést nastavení množství leštidla. Otáčejte regulátorem „F“. Je možné nastavit až do max. 4 základních úrovní v závislosti na modelu myčky. Nastavená hodnota odpovídá průměrné úrovni. Je možné nastavit až do max. 4 základních úrovní v závislosti na modelu myčky. Nastavená hodnota odpovídá průměrné úrovni.

- Pokud je na nádobí modravý povlak, nastavte nízké hodnoty (1-2).
- Pokud jsou na nádobí kapky vody nebo skvrny vodního kamene, nastavte vysoké hodnoty (3-4).

\* Pouze u některých modelů.

## Doporučení:

Před plněním košů odstraňte z nádobí zbytky jídla a vylijte ze sklenic a pohárů tekutiny, které v nich zůstaly. **Není třeba provádět předběžné oplachování pod tekoucí vodou.**

Umístěte nádoby tak, aby zůstalo bez pohybu a nepřevrátilo se, aby nádoby zůstaly obráceny otvorem dolů a aby se vypouklé a vyduté části nacházely v šikmé poloze, což umožní vodě dostat se ke všem povrchům i odtékat.

Dávejte pozor, aby víka, rukojeti, pánve a tácy nebránily otáčení ostříkovacích ramen. Malé předměty umístěte do košíku na příbory.

Plastový příbor a pánve z antiadhezivního materiálu mají tendenci více zachytávat kapky vody, a proto jejich schopnost sušení bude menší než u keramického nebo ocelového nádobí.

Lehké předměty (jako např. plastové nádoby) musí být dle možností umístěny do horního koše a tak, aby se nemohly pohybovat.

Po naplnění zkontrolujte, zda se ostříkovací ramena mohou volně otáčet.

## Spodní koš

Do spodního košíku lze ukládat hrnce, víka, talíře, salátové mísy, příbory apod. Talíře a velká víka je třeba dle možnosti umístit po krajích koše.

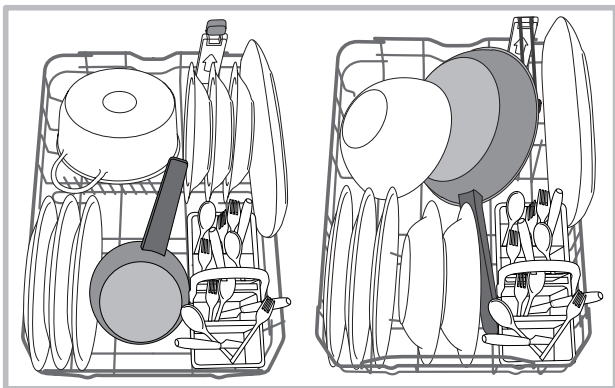

Doporučuje se umístit značně znečištěné nádoby do spodního koše, protože v této části myčky jsou proudy vody nejsilnější a umožňují dosáhnout nejlepších výsledků mytí.

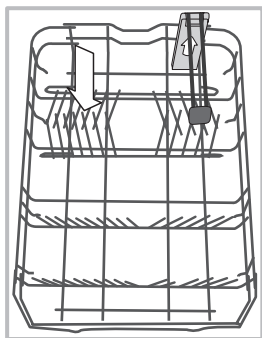

Některé modely myček nádobí disponují naklonitelnými částmi\*, které lze použít ve svislé poloze k uložení talířů nebo ve vodorovné poloze (spuštěné dolů) k uložení hrnců a salátových mís.

Součástí některých modelů je Vertical Zone, speciální vyjímatelné držáky\*, které jsou umístěny v zadním prostoru koše a mohou být použity pro udržení pánví nebo plechů ve svislejší poloze, aby

zabíraly méně prostoru.

Pro jejich použití stačí uchopit barevnou úchopnou část, potáhnout ji směrem nahoru a otočit dopředu. Tyto držáky se mohou posouvat doprava nebo doleva, aby se přizpůsobily velikosti nádobí.

## Košík na příbory

Košík na příbory je vybaven horními mřížkami pro lepší uspořádání příborů. Musí být umístěn **výhradně** v horní přední části spodního koše.

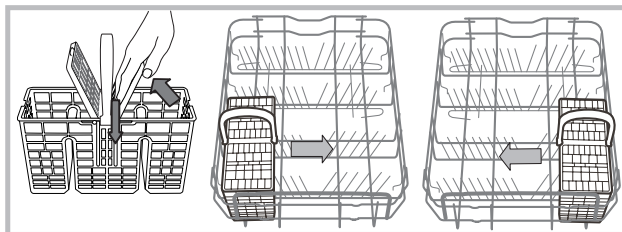

## Horní koš

Naložte do něj choulostivé a lehké nádoby: sklenice, šálky, talířky, nízké salátové mísy.

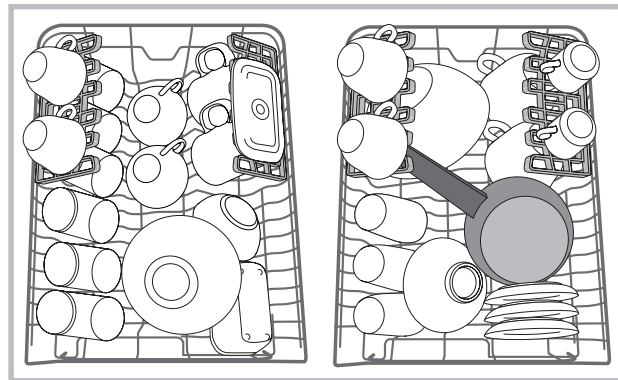

## Sklopné držáky s proměnlivou polohou\*

Boční sklopné držáky lze umístit do tří různých výšek z důvodu optimalizace umístění nádobí v prostoru koše.

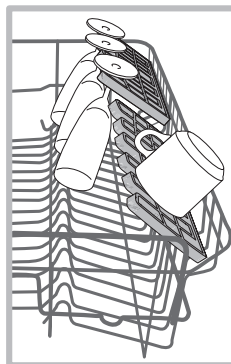

Poháry lze umístit stabilně na sklopné držáky zasunutím stopky poháru do příslušných podélných otvorů.

Pro optimalizaci sušení umístěte sklopné držáky s vyšším sklonem. Pro změnu sklonu nadzvedněte sklopný držák, mírně jej posuňte a umístěte požadovaným způsobem.

\*Přít. pouze na některých modelech, v různém počtu a v různých polohách.

**Tác\***

Některé modely myček jsou vybaveny posuvným tácem, který lze použít pro uložení příboru nebo nádobí malých rozměrů.

Za účelem dosažení co nejlepších vlastností mytí nepokládejte na uvedený tác neskladné nádobí. Táč na příbor je vyjímatelný. (viz obrázek)

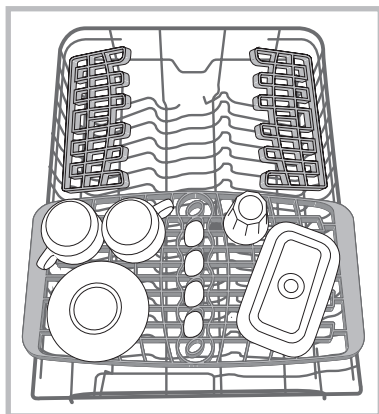
**Nastavení výšky horního koše (45 cm)**

Horní koš je výškově nastavitelný: do horní polohy kvůli umístění neskladného nádobí; do spodní polohy kvůli využití prostorů sklopných držáků a vytvoření většího prostoru směrem nahoru.

**Je lépe nastavit výšku horního koše při PRÁZDNÉM KOŠI. NIKDY nezvedejte nebo nespouštějte koš pouze z jedné strany.**

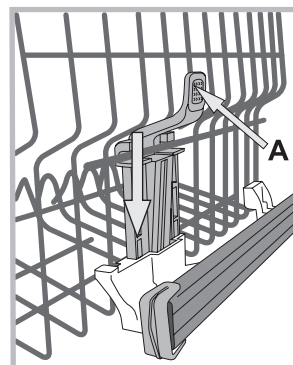

Když je koš vybaven systémem **Lift-Up\*** (viz obrázek), zvedněte koš po jeho uchopení na bocích a pohněte jím směrem nahoru. Pro návrat do spodní polohy stiskněte páky (**A**) na bocích koše a doprovodte jej při sestupu směrem dolů.

**Nevhodné nádobí**

- Dřevěný příbor a nádobí.
- Choulostivé dekorované sklenice, umělecké řemeslné nádobí a antikvární prvky. Jejich dekorace nejsou odolné.
- Části syntetického materiálu, které nejsou odolné vůči teplotě.
- Měděné a cínové nádobí.
- Nádobí znečištěné od popela, vosku, maziva nebo inkoustu. Dekorace na skle, hliníkové a stříbrné kusy mohou mít během mytí tendenci změnit barvu a vyblednout. Také některé druhy skla (např. křišťálové předměty) se mohou po mnoha mytích stát matnými.

**Poškození skla a nádobí**

Příčiny:

- Druh skla a postup výroby skla.
- Chemické složení mycího prostředku.
- Teplota vody oplachovacího programu.

Rada:

- Používejte pouze sklenice a porcelán, které jsou výrobcem zaručeny jako vhodné pro mytí v myčce nádobí.
- Používejte jemný mycí prostředek, vhodný pro tento druh nádobí.
- Po ukončení programu vyjměte sklenice a přístroje co nejdříve.

\* Pouze u některých modelů.

# Mycí prostředek a použití myčky

## Dávkování mycího prostředku

Dobrý výsledek mytí závisí také na správném dávkování mycího prostředku, přičemž platí, že při překročení doporučeného množství nedojde ke zvýšení účinnosti mytí, ale pouze k vyššímu znečištění životního prostředí.

Dávkování lze přizpůsobit stupni znečištění.

V případě běžného znečištění se obvykle používá přibližně 25 g práškového mycího prostředku nebo 25 ml tekutého mycího prostředku. V případě použití tablet stačí jedna.

Když je nádobí málo znečištěné nebo když se předem oplachovalo pod vodou, snižte výrazně množství mycího prášku.

Pro dosažení dobrých výsledků mytí dodržujte pokyny uvedené na obalu mycího prostředku.

V případě dalších otázek vám doporučujeme obrátit se na výrobce mycích prostředků.

Otevřete nádobku na mycí prostředek tlačítkem **D**; nadávkujte mycí prostředek podle informací uvedených v tabulce programů:

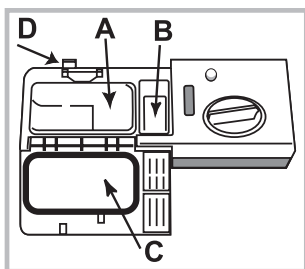

- práškový nebo tekutý: vaničky **A** (mycí prostředek pro mytí) a **B** (mycí prostředek pro předmytí)
- tablety: Když program vyžaduje použití 1 tablety, vložte ji do nádobky **A** a zavřete kryt **C**; když vyžaduje použití 2 tablet, položte druhou na dno mycího prostoru.

3. Odstraňte zbytky mycího

prostředku z okrajů nádobky a zavřete víko **C** až po zacvaknutí. Nádobka na mycí prostředek se otevře automaticky ve vhodném okamžiku v závislosti na zvoleném programu.

Při použití kombinovaných mycích prostředků se doporučuje použít volitelnou funkci TABS, která přizpůsobí mycí program tak, aby bylo vždy dosaženo nejlepšího výsledku mytí a co nejlepšího možného sušení.

**▲ Používejte výhradně mycí prostředky pro myčky nádobí.**

**NEPOUŽÍVEJTE mycí prostředky pro mytí v rukou.**

Nadměrné použití mycích prostředků může způsobit přítomnost pěny na konci cyklu.

Nejúčinnějšího mytí a sušení je možné dosáhnout kombinovaným použitím mycího prostředku, tekutého leštidla a regenerační soli.



Doporučuje se používat mycí prostředky bez fosfátů a bez chloru, které jsou vhodnější z hlediska ochrany životního prostředí.

## Uvedení myčky do činnosti

1. Otevřete kohoutek přívodu vody.
2. Stiskněte tlačítko ZAPNUTÍ-VYPNUTÍ.
3. Otevřete dvířka a nadávkujte mycí prostředek (viz dávkování mycího prostředku).
4. Naplňte koše (viz Plnění košů) a zavřete dvířka.
5. Zvolte program podle druhu nádobí a stupně jeho znečištění (viz tabulka programů) stisknutím tlačítka **P**.
6. Zvolte volitelné funkce mytí\* (viz Možnosti).
7. Zahajte program stisknutím tlačítka Start/Pauza (stále světle): dlouhé pípnutí oznámí zahájení programu, dojde k rozsvícení kontrolky mytí a na displeji se zobrazí číslo programu a doba zbývající do konce cyklu.
8. Na konci vám dvě krátká a jedno dlouhé pípnutí oznámí ukončení programu, dojde ke zhasnutí tlačítka Start/Pauza a k zobrazení slova **END**. Vypněte zařízení stisknutím tlačítka ZAPNUTÍ-VYPNUTÍ.
9. Před vyjmutím nádobí vyčkejte několik minut, abyste se vyhnuli popálení. Vyložte koše počínaje spodním košem.

**▲ Pro snížení spotřeby elektrické energie se zařízení v některých podmínkách dlouhodobějšího NEPOUŽÍVÁNÍ automaticky vypne.**

**▲ AUT. PROGRAMY\*:** Některé modely myčky jsou vybaveny speciálním snímačem, který dokáže posoudit stupeň znečištění a nastavit tak co nejučinnější a co nejspornější mytí. Doba trvání Aut. programů se může měnit v závislosti na zásahu snímače.

## Změna probíhajícího programu

V případě volby chybného programu je možné provést jeho změnu za předpokladu, že byl program právě zahájen: Při zahájení mytí je pro změnu mycího cyklu potřebné vypnout zařízení delším stisknutím tlačítka ZAPNOUT/VYPNOUT/Vynulovat, znovu jej zapnout stejným tlačítkem a znovu zvolit program a požadované volitelné funkce.

## Přidání nádobí

Stiskněte tlačítko Start/Pauza a otevřete dvířka; dávejte pozor na vycházející páru. Poté vložte nádobí. Stiskněte tlačítko Start/Pauza: cyklus bude obnoven po dlouhém pípnutí.

**▲** Je-li nastaven odložený start, po skončení odečítání nedojde k zahájení mycího cyklu, ale zařízení zůstane ve stavu Pauzy.

**▲** Stisknutím tlačítka Start/Pauza za účelem přerušení činnosti zařízení dojde k přerušení programu.

V této fázi není možné provádět změnu programu.

## Náhodné přerušení

Když se během mytí otevřou dvířka nebo když dojde k přerušení dodávky elektrické energie, program bude přerušeno. Po zavření dvířek nebo po obnovení dodávky elektrické energie bude program pokračovat z bodu, ve kterém byl přerušeno.



\* Pouze u některých modelů.

# Programy

CS

Údaje programů jsou naměřeny v laboratorních podmínkách v souladu s evropskou normou EN 50242.  
V závislosti na různých podmínkách použití může docházet ke změnám doby trvání a dat programů.

 Počet a druh programů a volitelných funkcí se mění v závislosti na modelu myčky.

Program	Sušení	Volitelné funkce	Doba trvání programu	Spotřeba vody (l/cyklus)	Spotřeba energie (kWh/cyklus)
1. Eko mytí	Ano	Odložený start - Poloviční náplň - Tabs	03:00	9,0	0,74
2. Auto Intenzivní 	Ano	Odložený start - Poloviční náplň - Tabs	02:20 - 03:00	13,0 - 14,0	1,20 - 1,45
3. Auto Běžné mytí 	Ano	Odložený start - Poloviční náplň - Tabs	01:40 - 02:20	13,5 - 14,5	1,00 - 1,20
4. Každodenní 	Ne	Odložený start - Poloviční náplň - Tabs	01:00	13,0	1,00
5. Jemné mytí 	Ano	Odložený start - Poloviční náplň - Tabs	01:40	9,0	0,90
6. Ekspres 	Ne	Odložený start - Tabs	00:25	8,0	0,45
7. Namáčení 	Ne	Odložený start - Poloviční náplň	00:10	4,0	0,01

## Pokyny pro volbu programů a dávkování mycího prostředku

1. Mycí cyklus EKO je standardní program, na který se vztahují údaje uvedené na energetickém štítku; tento cyklus je vhodný pro mytí běžně znečištěného nádobí a jedná se o nejúčinnější program z hlediska energetické úspory a úspory vody pro tento druh nádobí.

4 g/ml\*\* + 21 g/ml – 1 tableta (\*\*Množství mycího prostředku pro předmytí)

2. Silně znečištěné nádobí a hrnce (nevhodný pro choulostivé nádobí) 25 g/ml – 1 tableta

3. Běžně znečištěné nádobí a hrnce 4 g/ml\*\* + 21 g/ml – 1 tableta

4. Každodenní nečistota v omezeném množství (Ideální pro 4 soupravy) 25 g/ml – 1 tableta

5. Cyklus pro choulostivé nádobí, které je citlivější na vysoké teploty 30 g/ml – 1 tableta

6. Rychlý cyklus, který se používá pro mírně znečištěné nádobí (ideální pro 2 soupravy) 21 g/ml – 1 tableta

7. Předběžné mytí, kdy se očekává doplnění náplně po dalším jídle. Bez mycího prostředku

Spotřeba v pohotovostním režimu: Spotřeba v režimu left-on: 5,0 W - spotřeba v režimu vypnutí: 0,5 W

# Speciální programy a Volitelné funkce

## Poznámky:

Nejlepších výsledků s programy „Každodenní mytí“ a „Ekspress“ je možné dosáhnout, když bude dle možností dodržen počet uvedených souprav.

Pro menší spotřebu používejte myčku na nádobí s plnou náplní.

**Poznámka pro zkušební laboratoře:** Pro informace o zkušebních podmínkách srovnávací zkoušky EN napište na adresu: [assistenza\\_en\\_lvs@indesitcompany.com](mailto:assistenza_en_lvs@indesitcompany.com)

## Volitelné funkce mytí\*

**VOLITELNÉ FUNKCE** mohou být nastaveny, měněny nebo vynulovány teprve po provedení volby mycího programu a před stisknutím tlačítka Start/Pauza.

Mohou být zvoleny pouze volitelné funkce kompatibilní se zvoleným programem. Když některá volitelná funkce není kompatibilní se zvoleným programem, (viz *tabulka programů*) příslušný symbol třikrát rychle zabliká.

Když bude zvolena volitelná funkce, která není kompatibilní s některou z předem nastavených volitelných funkcí, tato kontrolka zabliká třikrát a zhasne, zatímco zůstane rozsvícena poslední nastavená volba.

Za účelem zrušení chybně nastavené volitelné funkce stiskněte znovu příslušné tlačítko.



### Odložený start

Zahájení programu může být odloženo o **1 a 24** hodin:

1. Zvolte požadovaný mycí program a případně další volitelné funkce. Poté stiskněte tlačítko ODLOŽENÝ START; dojde k rozsvícení kontrolky. Prostřednictvím stejného tlačítka zvolte, kdy má být zahájen mycí cyklus (h01, h02 apod.)

2. Potvrďte volbu tlačítkem START/PAUZA; dojde k zahájení odečítání.

3. Po uplynutí uvedené doby zhasne kontrolka ODLOŽENÝ START a spustí se program.

Zrušení volby ODLOŽENÉHO STARTU se provádí několikanásobným stisknutím tlačítka ODLOŽENÝ START, dokud se nezobrazí **OFF**.

**⚠ Není možné nastavit Odložený start během již probíhajícího cyklu.**



### Poloviční náplň v horním nebo spodním koši

Při mytí malého množství nádobí je možné provést mytí poloviční náplně a ušetřit tak vodu, energii a mycí prostředek. Zvolte program a postupně stiskněte tlačítko POLOVIČNÍ NÁPLŇ: rozsvítí se kontrolka týkající se zvoleného koše a aktivuje se mytí pouze v horním nebo spodním koši.

**⚠ Pamatujte na naložení nádobí pouze na horní nebo spodní koš a na použití sníženého množství mycího prostředku.**



### Multifunkční tablety (Tabs)

Tato volitelná funkce optimalizuje výsledek mytí a sušení.

Při použití multifunkčních tablet stiskněte tlačítko MULTIFUNKČNÍ TABLETY. Dojde k rozsvícení příslušného symbolu; dalším stisknutím dojde ke zrušení provedené volby.

**⚠ Použití volitelné funkce „Multifunkční tablety“ bude mít za následek prodloužení trvání programu.**

\* Pouze u některých modelů.

# Údržba a péče

CS

## Uzavření přívodu vody a vypnutí elektrického napájení

- Po každém mytí uzavřete kohoutek přívodu vody, abyste se vyhnuli nebezpečí úniků.
- Při čištění zařízení a během operací údržby odpojte zástrčku napájecího kabelu ze zásuvky elektrického rozvodu.

## Čištění myčky nádobí

- Vnější povrch a ovládací panel se může čistit neabrazivním hadrem navlhčeným ve vodě. Nepoužívejte rozpouštědla ani abrazivní prostředky.
- Stěny vnitřního mycího prostoru se dají vyčistit od případných skvrn hadrem navlhčeným ve vodě s malým množstvím octa.

## Zabránění vzniku nepříjemných zápachů

- Dvířka nechte pokaždé pootevřená, aby se zabránilo hromadění vlhkosti.
- Pravidelně čistěte obvodová těsnění dvířek a nádobek na mycí prostředek s použitím mokré houby. Zabrání se tak hromadění zbytků jídla, které jsou hlavními původci nepříjemného zápachu.

## Čištění ostřikovacích ramen

Může se stát, že se na ostřikovacích ramenech zachytí zbytky jídla a ucpou otvory, kterými vytéká voda: Čas od času je třeba je zkontrolovat a vyčistit nekovovým kartáčkem.

Obě ostřikovací ramena jsou demontovatelná.

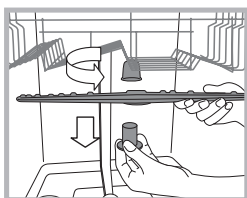

Demontáž horního ostřikovacího ramena vyžaduje odšroubování plastové kruhové matice proti směru hodinových ručiček. Horní ostřikovací rameno je třeba namontovat tak, aby bylo obráceno otvory směrem nahoru.

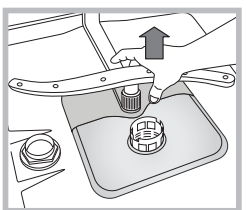

Demontáž spodního ostřikovacího ramena se provádí stisknutím jazýčků, nacházejících se po stranách, směrem nahoru.

## Čištění filtru přívodu vody\*

Jestliže jsou hadice přívodu vody nové nebo pokud zůstaly delší dobu v nečinnosti, před připojením je třeba nechat odtéci vodu, dokud nebude průzračná a zbavená nečistot. Bez uvedeného opatření může dojít k ucpání přívodu vody a poškození myčky.

**⚠** Pravidelně čistěte vstupní filtr rozvodu vody, umístěný na výstupu z vodovodního kohoutu.

- Zavřete kohout přívodu vody.
- Odšroubujte koncovou část přívodní hadice vody, sejměte filtr a opatrně jej vyčistěte pod proudem tekoucí vody.
- Vložte filtr zpět na původní místo a zašroubujte hadici.

## Čištění filtrů

Filtrační jednotka je tvořena dvěma filtry, které čistí vodu použitou k mytí od zbytků jídla a opětovně ji uvádějí do oběhu: K zabezpečení trvale dobrých výsledků mytí je třeba filtry čistit.

**⚠** Pravidelně čistěte filtry.

**⚠** Myčka nádobí se nesmí používat bez filtrů nebo s odpojeným filtrem.

• Po několika mytích zkontrolujte filtrační jednotku a dle potřeby ji důkladně umyjte pod tekoucí vodou. Pomozte si přitom nekovovým kartáčkem a postupujte dle níže uvedených pokynů:

1. Otáčejte válcovým filtrem C proti směru hodinových ručiček a vytáhněte jej (obr. 1).
2. Vytáhněte nádobku filtru B mírným zatlačením na boční jazýčky (obr. 2);
3. Vyveďte nerezový talíř filtru A (obr. 3).

4. Zkontrolujte výstupní otvor a odstraňte případné zbytky jídla.

**NIKDY NEODSTRAŇUJTE** ochranný kryt mycího čerpadla (součást černé barvy) (obr. 4).

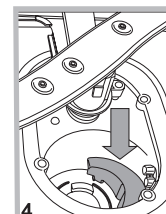
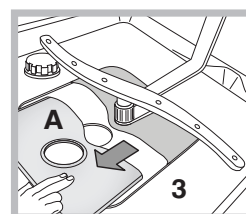
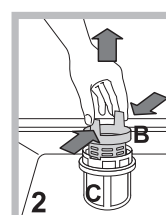
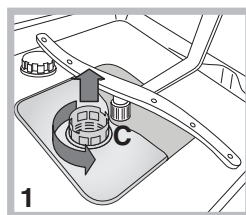

Po vyčištění filtrů proveďte zpětnou montáž filtrační jednotky a její správné umístění do jejího uložení; představuje nezbytný předpoklad správné činnosti myčky.

## Opatření v případě dlouhodobé nečinnosti

- Odpojte napájecí kabel zařízení ze zásuvky elektrického rozvodu a zavřete kohoutek přívodu vody.
- Nechte pootevřená dvířka.
- Po vašem návratu proveďte jeden mycí cyklus naprázdno.

\* Pouze u některých modelů.



# Poruchy a způsob jejich odstranění

Může se stát, že zařízení nebude fungovat. Dříve, než se obrátíte na Servisní službu, zkontrolujte prostřednictvím následujícího seznamu, zda se nejedná o snadno odstranitelný problém.

Poruchy:	Možné příčiny / Řešení:
<b>Nedochází k uvedení myčky do chodu nebo myčka nereaguje na ovládací povely</b>	<ul style="list-style-type: none"> <li>• Je zavřen kohoutek s vodou.</li> <li>• Vypněte zařízení tlačítkem ZAPNUTÍ/VYPNUTÍ, opět jej zapněte po uplynutí jedné minuty a znovu nastavte program.</li> <li>• Zástrčka není řádně zastrčena v zásuvce elektrického rozvodu nebo je třeba použít jinou zásuvku.</li> <li>• Dvířka myčky nejsou řádně zavřená.</li> </ul>
<b>Není možné zavřít dvířka</b>	<ul style="list-style-type: none"> <li>• Zkontrolujte, zda jsou koše zasunuté až na doraz.</li> <li>• Došlo k zamknutí zámku; energicky zavřete dvířka, dokud neuslyšíte cvaknutí.</li> </ul>
<b>Myčka nevypouští vodu.</b>	<ul style="list-style-type: none"> <li>• Mycí program ještě neskončil.</li> <li>• Vypouštěcí hadice je ohnutá (<i>viz Instalace</i>).</li> <li>• Odpadové potrubí umyvadla je ucpano.</li> <li>• Filtr je ucpan zbytky jídla.</li> <li>• Zkontrolujte výšku vypouštěcí hadice.</li> </ul>
<b>Myčka je hlučná.</b>	<ul style="list-style-type: none"> <li>• Nádobí naráží vzájemně do sebe nebo do ostříkovacích ramen. Umístěte nádobí správně a zkontrolujte, zda se ostříkovací ramena otáčejí volně.</li> <li>• Nadměrná přítomnost pěny: Mycí prostředek není vhodně dávkován nebo není vhodný pro mytí v myčkách. (<i>viz Mycí prostředek a Použití myčky</i>). Nepředmyvejte nádobí ručně.</li> </ul>
<b>Na nádobí a na sklenicích jsou viditelné nánosy vodního kamene nebo bílý povlak.</b>	<ul style="list-style-type: none"> <li>• Chybí regenerační sůl.</li> <li>• Nastavení tvrdosti vody není vhodné; zvýšte hodnoty. (<i>viz Regenerační sůl a Leštidlo</i>).</li> <li>• Uzávěr nádobky na sůl a na leštidlo není dobře uzavřen.</li> <li>• Leštidlo bylo spotřebováno nebo jeho dávkování není dostatečné.</li> </ul>
<b>Na nádobí a na sklenicích jsou patrné bílé zbytky nebo modrý povlak.</b>	<ul style="list-style-type: none"> <li>• Dávkování leštidla je nadbytečné.</li> </ul>
<b>Nádobí je málo suché.</b>	<ul style="list-style-type: none"> <li>• Byl zvolen program bez sušení.</li> <li>• Leštidlo bylo spotřebováno. (<i>viz Regenerační sůl a Leštidlo</i>).</li> <li>• Regulace leštidla neodpovídá potřebě.</li> <li>• Nádobí je z antiadhezivního materiálu nebo z plastu; výskyt kapek vody je zcela běžným jevem.</li> </ul>
<b>Nádobí není dostatečně čisté.</b>	<ul style="list-style-type: none"> <li>• Nádobí není rozmístěno správně.</li> <li>• Ostříkovací ramena se nemohou volně otáčet, protože jsou zablokována nádobím.</li> <li>• Mycí program je příliš mírný (<i>viz Programy</i>).</li> <li>• Nadměrná přítomnost pěny: Mycí prostředek není vhodně dávkován nebo není vhodný pro mytí v myčkách. (<i>viz Mycí prostředek a Použití myčky</i>).</li> <li>• Uzávěr leštidla nebyl správně uzavřen.</li> <li>• Filtr je znečištěný nebo ucpaný (<i>viz Údržba a péče</i>).</li> <li>• Chybí regenerační sůl (<i>viz Regenerační sůl a Leštidlo</i>).</li> <li>• Ujistěte se, že je výška talířů kompatibilní s nastavením koše.</li> <li>• Otvory ostříkovacích ramen jsou ucpané. (<i>viz Údržba a péče</i>).</li> </ul>
<b>Myčka nenapouští vodu</b> je zablokována s rozsvícenými kontrolkami	<ul style="list-style-type: none"> <li>• Chybí voda v rozvodu vody nebo je zavřený ventil.</li> <li>• Přívodní hadice na vodu je ohnutá (<i>viz Instalace</i>).</li> <li>• Jsou ucpané filtry; je třeba je očistit. (<i>viz Údržba a péče</i>).</li> <li>• Jsou ucpaná odpadová potrubí; je třeba je vyčistit.</li> <li>• Po provedení kontroly a vyčištění vypněte a znovu zapněte myčku a zahajte nový mycí cyklus.</li> <li>• Když problém přetrvává, zavřete přívod vody, odpojte zástrčku a obraťte se na servisní středisko.</li> </ul>

\* Pouze u některých modelů.

# Inštalácia

SK

⚠ Pri prenášaní udržiajte zariadenie podľa možnosti vo zvislej polohe; v prípade potreby ho môžete nakloniť na zadnú stranu.

## Pripojenie k rozvodu vody

⚠ Prispôsobenie elektrického rozvodu a rozvodu vody pre inštaláciu musí vykonať kvalifikovaný pracovník.

Prívodná hadica a vypúšťacia hadica vody musia byť nasmerované doprava alebo doľava, aby bola umožnená čo najlepšia inštalácia.

Hadice nesmú byť ohnuté alebo pritlačené umývačkou.

## Pripojenie hadice pre prívod vody

- Hadicu je potrebné pripojiť ku prípojke vody s veľkosťou 3/4" typu plyn, so studenou alebo teplou vodou (max. 60 °C).
- Nechajte vodu odtiecť, až kým nebude priehľadná.
- Riadne priskrutkujte prívodnú hadicu a otvorte ventil.

⚠ Ak dĺžka prívodnej hadice nebude dostatočná, obráťte sa na špecializovanú predajňu alebo na autorizovaného technika (*viď Servisná služba*).

⚠ Tlak v rozvode vody sa musí pohybovať v rozmedzí hodnôt uvedených v tabuľke Technických údajov; v opačnom prípade by sa mohlo stať, že umývačka nebude fungovať správne.

⚠ Dbajte na to, aby hadica nebola príliš ohnutá alebo stlačená.

## Pripojenie vypúšťacej hadice k odpadovému potrubiu

Pripojte vypúšťaciu hadicu do odpadového potrubia s minimálnym priemerom 2 cm. (A)

Prípojka vypúšťacej hadice sa musí nachádzať vo výške od 40 do 80 cm od podlahy alebo od plochy, na ktorej je uložená umývačka.

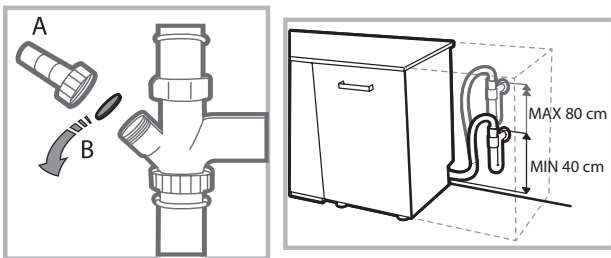

Pred pripojením vypúšťacej hadice k sifónu umývadla odstráňte plastový uzáver (B).

## Bezpečnostné opatrenie proti vytopeniu

S cieľom zaručiť, aby nedochádzalo k vytopeniu, umývačka:

- je vybavená systémom, ktorý preruší prívod vody v prípade porúch alebo úniku vody dovnútra umývačky.

Niektoré modely sú vybavené tiež prídavným bezpečnostným zariadením **New Acqua Stop\***, ktoré zaručuje ochranu proti vytopeniu aj v prípade pretrhnutia prívodnej hadice.



**UPOZORNENIE: NEBEZPEČNÉ NAPÄTIE!**

Prívodná hadica vody nesmie byť v žiadnom prípade prerezaná, pretože obsahuje súčasti pod napätím.

## Pripojenie k elektrickému rozvodu

Pred zasunutím zástrčky do zásuvky elektrického rozvodu sa uistite, že:

- zásuvka je **uzemnená** a že vyhovuje normám;
- zásuvka je schopná zniesť maximálnu záťaž odpovedajúcu menovitému príkonu zariadenia, uvedenému na štítku s menovými údajmi, umiestnenom na vnútornej strane dvierok (*viď kapitola Popis umývačky*);
- napájacie napätie odpovedá hodnotám uvedeným na štítku s technickými údajmi, umiestnenom na vnútornej strane dvierok;
- zásuvka je kompatibilná so zástrčkou zariadenia. V opačnom prípade požiadajte o výmenu zástrčky autorizovaného technika (*viď Servisná služba*); nepoužívajte predlžovacie šnúry ani rozvodky.

⚠ Po inštalácii zariadenia musia kábel elektrického napájania a zásuvka elektrického rozvodu zostať ľahko prístupné.

⚠ Kábel nesmie byť ohnutý ani stlačený.

⚠ V prípade poškodenia musí byť napájací kábel vymenený výrobcom alebo strediskom Servisnej služby, aby sa predišlo akémukoľvek riziku. (*viď Servisná služba*)

⚠ Firma neponesie žiadnu zodpovednosť za následky spôsobené nerešpektovaním uvedených pokynov.

## Ustavenie a vyrovnanie do vodorovnej polohy

1. Umiestnite umývačku na rovnú a pevnú plochu. Vyrovnejte zariadenie do vodorovnej polohy odskrutkovaním alebo zaskrutkovaním predných nožičiek. Dokonalé vyrovnanie do vodorovnej polohy zabezpečí stabilitu zariadenia a zamedzí vzniku vibrácií a hluku.

2. Po vstavaní umývačky prilepte pod drevenú policu priesvitný samolepiaci pás\*, chrániaci policu pred prípadným kondenzátom.

3. Je možné umiestniť umývačku tak, aby sa bočnými stenami alebo zadnou stenou dotýkala príslušného nábytku alebo steny. Tento model umývačky môže byť tiež zasunutý pod dlhú pracovnú dosku\* (*viď Montážne pokyny*).

4\*. Výška zadnej nožičky sa nastavuje hexagonálnym puzdrom červenej farby, nachádzajúceho sa v spodnej čelnej časti, v strede umývačky, pomocou kľúča s hexagonálnym otvorom s veľkosťou 8 mm. Otáčaním v smere hodinových ručičiek sa výška zvyšuje a otáčaním proti smeru hodinových ručičiek sa výška znižuje. (*viď návod pre vstavenie, priložený k dokumentácii*)

\* Je súčasťou len niektorých modelov.

### Upozornenia pre prvé umývanie

Po inštalácii odstráňte tampóny umiestnené na košoch a pridržiavacie gumičky na hornom koši (sk sú súčasťou).

### Nastavenie dekalifikátora vody

Pred zahájením prvého umývania nastavte úroveň tvrdosti dodávanej vody. (vid' kapitola *Leštidlo a regeneračná soľ*)

Pri prvom naplnení nádržky dekalifikátora je potrebné použiť vodu a následne je potrebné pridať približne 1 kg soli; je úplne bežné, že určité množstvo vody vytečie.

Bezprostredne potom spustíte jeden umývací cyklus.

Používajte len špecifickú soľ pre umývačky riadu.



Po doplnení soli zhasne kontrolka CHÝBAJÚCA SOL\*.

 Ak nenaplníte zásobník soli, môžete poškodiť dekalifikátor vody a ohrevný článok.

Zariadenie vydáva akustické signály/tóny (v závislosti na modeli umývačky), ktoré informujú o vykonaní ovládacieho príkazu: zapnutí, ukončení cyklu, atď.

**Symbole/kontroly/LED, ktoré sa nachádzajú na ovládacom paneli/displeji sa môžu meniť z hľadiska farby a môžu blikať, alebo byť rozsvietené stálym svetlom.** (v závislosti na modeli umývačky).

**Displej\* zobrazuje užitočné informácie, ktoré sa týkajú druhu nastaveného cyklu, fázy umývania/osušovania, zvyšnej doby, teploty, atď.**

Technické údaje	
<b>Rozmery</b>	Šírka 45 cm Výška 85 cm Hĺbka 60 cm
<b>Kapacita</b>	10 štandardných súprav riadu
<b>Tlak vody v prívodnom potrubí</b>	0,05 ÷ 1 MPa (0,5 ÷ 10 bar) 7,25 – 145 psi
<b>Napájacie napätie</b>	Víť štítok s menovitými údajmi
<b>Celkový príkon</b>	Víť štítok s menovitými údajmi
<b>Poistka</b>	Víť štítok s menovitými údajmi
  	Toto zariadenie je v zhode s nasledujúcimi smernicami Európskej únie: -2006/95/EC (Nízke napätie) -2004/108/EC (Elektromagnetická kompatibilita) -2009/125/EC (Comm. Reg. 1016/2010) (Ecodesign) - 97/17/EC (Energetické štítkovanie umývačiek riadu) -2012/19/EC (WEEE)

\* Je súčasťou len niektorých modelov.



# Regeneračná soľ a Leštidlo

**⚠** Používajte len špecifické umývacie prostriedky pre umývačky riadu. Nepoužívajte kuchynskú alebo priemyselnú soľ. Dodržujte pokyny uvedené na obale.

**⚠** Ak používate viacúčelový prostriedok, aj tak sa odporúča pridať soľ, obzvlášť v prípade, keď je voda tvrdá alebo veľmi tvrdá. (Dodržujte pokyny uvedené na obale).

**⚠** Ak nebude pridaná soľ ani leštidlo, je celkom zrejmé, že kontrolky CHÝBAJÚCA SOĽ\* a CHÝBAJÚCE LEŠTIDLO\* zostanú rozsvietené i naďalej.

## Dávkovanie regeneračnej soli

Použitie soli zabráni vytvoreniu VODNÉHO KAMEŇA na riade a na funkčných častiach umývačky.

\* Je dôležité, aby nádobka na soľ nebola nikdy prázdna.

\* Je dôležité nastaviť tvrdosť vody.

Nádobka na soľ sa nachádza v spodnej časti umývačky (viď *Popis*) a je potrebné ju naplniť:

- keď na ovládacom paneli bliká kontrolka CHÝBAJÚCE LEŠTIDLO\*;
- keď zelený plavák\*, ktorý je súčasťou uzáveru nádobky na soľ, už nevidno.
- viď autonómia uvedená v tabuľke tvrdosti vody.



1. Vytiahnite dolný kôš a odskrutkujte uzáver nádobky proti smeru hodinových ručičiek.
2. Len pri prvom použití: Naplňte nádobku vodou až po okraj.
3. Umiestnite lievik (viď *obrázok*) a naplňte nádobku na soľ až po okraj (približne 1 kg);

vytečenie malého množstva vody je úplne bežným javom.

4. Odložte lievik, odstráňte zvyšky soli z hrdla; pred zaskrutkovaním uzáveru ho opláchnite pod tečúcou vodou.





Odporúča sa vykonať tento úkon pri každom doplnovaní soli.

Dostatočne dotiahnite uzáver, aby sa do nádobky na soľ počas umývania nedostal umývací prostriedok (mohlo by tak dôjsť k trvalému poškodeniu dekalifikátora).

**⚠** Keď je potrebné doplniť soľ, odporúča sa urobiť to pred zahájením umývania.

## Nastavenie podľa tvrdosti vody

Na dosiahnutie dokonalej činnosti zmäkčujúceho dekalifikátora je nevyhnutné nastaviť ho v závislosti na tvrdosti dodávanej vody. Potrebný údaj o tvrdosti vody je možné získať od organizácie, ktorá sa zaoberá dodávkou pitnej vody. Nastavená hodnota odpovedá priemernej tvrdosti vody.

- Zapnite umývačku tlačidlom ZAPNUTIE/VYPNUTIE 
- Vypnite ju tlačidlom ZAPNUTIE/VYPNUTIE 
- Držte stlačené tlačidlo **ŠTART/PAUZA**  5 sekúnd, až kým nebudete počuť pípnutie.
- Zapnite umývačku tlačidlom ZAPNUTIE/VYPNUTIE 
- Na displeji sa zobrazí číslo úrovne aktuálnej voľby a kontrolka soli.
- Stlačte tlačidlo **P** a zvolte požadovanú úroveň tvrdosti (viď *tabuľka tvrdosti*).
- Vypnite ju tlačidlom ZAPNUTIE/VYPNUTIE 
- Nastavenie bolo ukončené!

Tabuľka tvrdosti vody				Priemerná autonómia nádobka na soľ pri 1 umývacom cykle denne
úroveň	° dH	° fH	mmol/l	mesiace
1	0 - 6	0 - 10	0 - 1	7 mesiacov
2	6 - 11	11 - 20	1,1 - 2	5 mesiacov
3	12 - 17	21 - 30	2,1 - 3	3 mesiacov
4	17 - 34	31 - 60	3,1 - 6	2 mesiacov
5*	34 - 50	61 - 90	6,1 - 9	2/3 týždne

Od 0 ° f do 10 ° f sa odporúča nepoužívať soľ.  
\* Pri nastavení 5 môže dôjsť k predĺženiu doby.

(° dH = tvrdosť v nemeckých stupňoch - ° fH = tvrdosť vo francúzskych stupňoch - mmol/l = milimol/liter)

## Dávkovanie leštidla

Leštidlo uľahčuje SUŠENIE riadu. Nádržka na leštidlo sa plní:

- keď na ovládacom paneli/displeji bliká kontrolka/symbol CHÝBAJÚCE LEŠTIDLO\*;
- keď sa optický indikátor, ktorý sa nachádza na dvierkach nádobky „E“, zmení z tmavého na priesvitný.

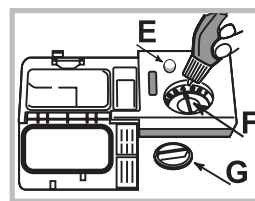

1. Otvorte nádržku otáčaním uzáveru „G“ proti smeru hodinových ručičiek.

2. Nalejte leštidlo tak, aby nepretieklo. Ak k tomu dôjde, očistite ho suchou handrou.

3. Zaskrutkujte naspäť uzáver.

**NIKDY nelejte leštidlo priamo**

**dovnútra umývacieho priestoru.**

## Nastavenie dávky leštidla

Ak nie ste spokojní s výsledkom sušenia, je možné zmeniť dávkovanie leštidla. Otáčajte regulátorom „F“. Je možné nastaviť až do max. 4 základných úrovní, v závislosti na modeli umývačky. Nastavená hodnota odpovedá priemernej úrovni.

Je možné nastaviť až do max. 4 základných úrovní, v závislosti na modeli umývačky. Nastavená hodnota odpovedá priemernej úrovni.

- ak je na riade modrastý povlak, nastavte nízku hodnotu (1-2)
- ak sú na riade kvapky alebo škrvny vodného kameňa, nastavte vyššiu hodnotu (3-4).

\* Je súčasťou len niektorých modelov.

# Naplňte koše

SK

## Rady

Pred plnením odstráňte z riadu zvyšky jedla a vylejte z pohárov a z nádob tekutiny, ktoré v nich zostali. **Oplachovanie pod tečúcou vodou nie je potrebné.**

Riad umiestnite tak, aby zostal bez pohybu, a aby sa neprevrátil. Nádobu musia byť umiestnené otvorom nadol a konkávne alebo konvexné časti musia byť umiestnené do šikmej polohy, aby sa voda mohla dostať k všetkým povrchom a potom z nich odtiecť. Dávajte pozor na to, aby pokrievky, rukoväte, panvice a táčne nebránili otáčaniu ostrekovacích ramien. Malé predmety umiestnite do košíka na príbory.

Plastový riad a panvice z nepriľnavého materiálu majú tendenciu viac zachytávať kvapky vody a preto bude stupeň ich osušenia nižší ako stupeň osušenia keramického alebo oceleového riadu. Ľahké predmety (ako napríklad plastové nádoby) musia byť podľa možnosti umiestnené do horného koša, a to tak, aby sa nemohli pohybovať.

Po naplnení koša sa uistite, či sa môžu ostrekovacie ramená voľne otáčať.

## Spodný kôš

Do spodného koša je možné ukladať hrnce, pokrievky, tanierne, šalátové misky, príbory, atď. Tanierne a veľké pokrievky je potrebné umiestniť po krajoch koša.

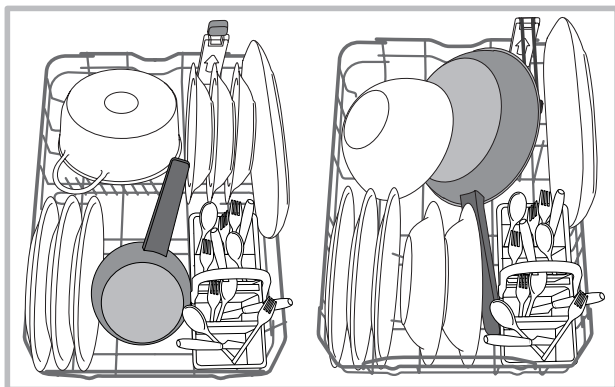

Odporúča sa umiestniť značne znečistený riad do spodného koša, pretože v tejto časti sú prúdy vody energetickejšie a umožňujú dosiahnuť lepšie výsledky umývania.

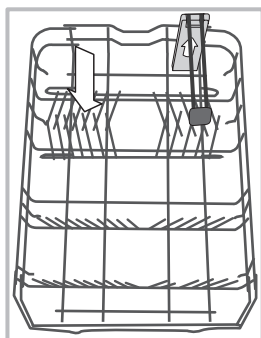

Niektoré modely umývačiek riadu sú vybavené sklopnými časťami\*, ktoré môžu byť použité vo zvislej polohe na uloženie tanierov alebo vo vodorovnej polohe (spustené) na pohodlnejšie naloženie hrncov a šalátových mís.

Súčasťou niektorých modelov sú Vertical Zone, špeciálne vyberateľné držiaky\*, ktoré sú umiestnené v zadnom priestore koša, ktoré sa používajú na držanie panvíc alebo plechov vo zvislejšej polohe, aby zaberali menej priestoru.

Pri ich použití je potrebné uchopiť ich za farebnú časť, potiahnuť ju smerom nahor a otočiť ju dopredu. Tieto držiaky je možné posúvať doprava alebo doľava, aby sa prispôbili veľkosti riadu.

## Košík na príbory

Košík na príbory je vybavený hornými mriežkami pre lepšie umiestnenie príborov. Musí byť umiestnený **výhradne** v prednej časti spodného koša.



## Horný kôš

Naložte doň chúlolistivý a ľahký riad: poháre, šálky, podšálky, tanieriky, nízke šalátové misky.

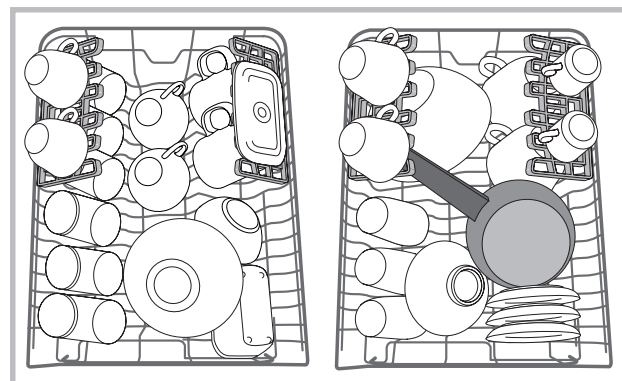

## Sklopné držiaky s možnosťou zmeny polohy\*

Sklopné držiaky je možné umiestniť do troch rôznych výšok kvôli optimalizácii umiestnenia riadu v priestore koša.

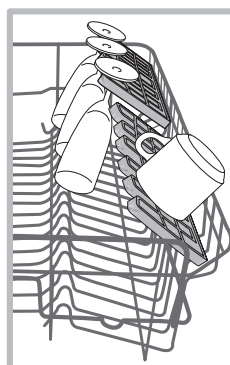

Poháre na stopke je možné umiestniť stabilne na sklopné držiaky, zasunutím stopky pohára do príslušných pozdĺžnych drážok.

Kvôli optimalizácii sušenia nastavte sklopné držiaky tak, aby mali väčší sklon. Pre zmenu sklonu nadvihnite sklopný držiak, mierne ho posuňte a umiestnite do požadovanej polohy.

\*Súčasť len niektorých modelov s rôznym počtom a možnosťou nastavenia polohy.

### Podnos\*

Niektoré modely umývačiek majú posuvný podnos, ktorý je možné použiť pre uloženie príboru alebo riadu malých rozmerov. Kvôli dosiahnutiu čo najlepších výsledkov umývania nekladajte pod uvedený podnos neskladný riad. Podnos na príbory je vyberateľný. (vid' obrázok);

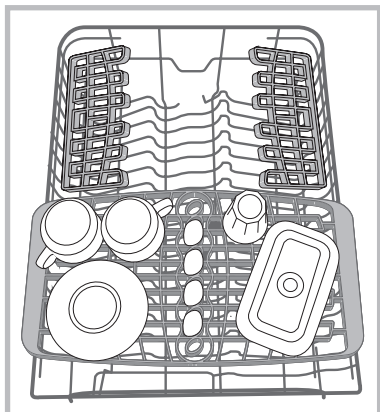

### Nastavenie výšky horného koša

Horný koš je výškovo nastaviteľný: jeho horná poloha umožňuje umiestnenie nesprátného riadu do spodného koša; spodná poloha umožňuje využiť priestor sklopných držiakov a vytvoriť viac priestoru smerom nahor.

**Je vhodné nastaviť výšku horného koša pri PRÁZDNOM KOŠI.**

**NIKDY nezdvíhajte alebo nespúšťajte koš len na jednej strane.**

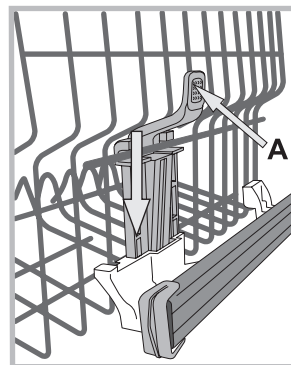

Ak je koš vybavený systémom **Lift-Up\*** (vid' obrázok), zdvihnite koš tak, že ho uchopíte za boky a pohnete s ním smerom nahor. Pre návrat do spodnej polohy stlačte páky (**A**) na bokoch koša a sprevádzajte ho pri pohybe nadol.

### Nevhodný riad

- Drevený príbor a riad.
- Chýlostivé dekorované poháre, riad od umeleckých remeselníkov a riad, ktorý je súčasťou antikvariátu. Ich dekorácie totiž nie sú odolné.
- Časti zo syntetického materiálu, ktorý nie je teplotne odolný.
- Medený a cínový riad.
- Riad znečistený popolom, voskom, mazacím tukom alebo atramentom.

Dekorácie na skle, kusy hliníka a striebra by mohli mať počas umývania tendenciu zmeniť farbu a zosvetliť sa. Aj niektoré druhy skla (napr. kryštálové predmety) by sa po opakovaných umývaniach mohli stať matnými.

### Škody na skle a riade

Príčiny:

- Druh skla a postup výroby skla.
- Chemické zloženie umývacieho prostriedku.
- Teplota vody odpovedajúca príslušnému oplachovaciemu programu.

Rada:

- Používajte len poháre a porcelán so zárukou od výrobcu, ktorý ich vyhlasuje za umývateľné v umývačke riadu.
- Pre uvedený druh riadu používajte jemný umývací prostriedok.
- Poháre a príbory vyťahujte z umývačky riadu bezprostredne po skončení umývacieho programu.

\* Je súčasťou len niektorých modelov.

# Umývací prostriedok a použitie umývačky

SK

## Dávkovanie umývacieho prostriedku

Dobrý výsledok umývania závisí aj od správneho dávkovania umývacieho prostriedku. Pri prekročení odporúčaného množstva sa účinnosť umývania nezvýši, ale dôjde len k väčšiemu znečisteniu životného prostredia.

Dávkovanie môže byť prispôbené stupňu znečistenia.

Obvykle je pri bežnom znečistení potrebné použiť približne 25 g (v prípade práškoveho umývacieho prostriedku), alebo 25 ml (v prípade tekutého umývacieho prostriedku). V prípade použitia tabliet stačí jedna tableta.

Ak je riad málo znečistený, alebo ak bol predtým opláchnutý pod vodou, výrazne znížte množstvo umývacieho prášku.

Pre dosiahnutie dobrého výsledku umývania dodržujte aj pokyny uvedené na obale umývacieho prostriedku.

V prípade ďalších otázok vám odporúčame obrátiť sa na výrobcov umývacích prostriedkov.

Otvorte nádobku na umývací prostriedok tlačidlom **D**; nadávajte umývací prostriedok podľa informácií uvedených v tabuľke programov:

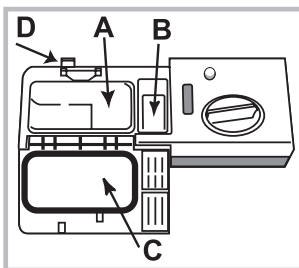

- práškový alebo tekutý: vaničky **A** (umývací prostriedok pre umývanie) a **B** (umývací prostriedok pre predumytie)
- tablety: keď program vyžaduje použitie 1, vložte ju do nádoby **A** a zatvorte veko **C**; keď vyžaduje použitie 2, položte druhú na dno umývacieho priestoru.

Odstráňte zvyšky umývacieho prostriedku z okrajov nádoby a zatvorte veko **C** tak, aby zacvaklo.

Nádobka na umývací prostriedok sa otvorí automaticky vo vhodnom okamžiku, v závislosti na zvolenom programe.

Pri použití kombinovaných umývacích prostriedkov sa odporúča použiť voliteľnú funkciu **TABS**, ktorá prispôsobí umývací program kvôli dosiahnutiu najlepšieho možného výsledku umývania aj osušovania za každých podmienok.

**⚠ Používajte len umývacie prostriedky vhodné pre umývačky riadu.**

**NEPOUŽÍVAJTE umývacie prostriedky pre umývanie v rukách.**

Použitie nadmerného množstva umývacích prostriedkov môže spôsobiť tvorbu peny na konci cyklu.

Účinnejšie umývanie a sušenie je možné dosiahnuť kombinovaným použitím umývacieho prášku, tekutého leštidla regeneračnej soli.



Odporúča sa používať umývacie prostriedky bez fosfátov a bez chlóru, ktoré menej znečisťujú životné prostredie.

## Uvedenie umývačky do činnosti

1. Otvorte kohútik prívodu vody.
2. Stlačte tlačidlo **ZAPNUTIE-VYPNUTIE**.
3. Otvorte dverka a nadávajte umývací prostriedok (vid' dávkovanie umývacieho prostriedku).
4. Naplňte koše (vid' Plnenie košov) a zatvorte dverka.
5. Zvoľte program podľa druhu riadu a stupňa jeho znečistenia (vid' tabuľka programov) stlačením tlačidla **P**.
6. Zvoľte voliteľné funkcie umývania\* (vid' Voliteľné funkcie).
7. Zahajte umývanie stlačením tlačidla **Štart/Pauza** (stále svetlo): Dlhé pípnutie vás upozorní na zahájenie programu, rozsvieti sa kontrolka umývania a na displeji bude zobrazené číslo programu a čas zostávajúci do konca cyklu.
8. Na konci vám dve krátke a jedno dlhé pípnutie oznámi ukončenie programu, tlačidlo **Štart/Pauza** zhasne a na displeji sa zobrazí slovo **END**. Vypnite zariadenie stlačením tlačidla **ZAPNUTIE-VYPNUTIE**.
9. Pred vybratím riadu vyčkajte niekoľko minút, aby ste sa nepopáliili. Vyprázdnite koše, pričom začínajte od spodného.

**⚠ Kvôli zníženiu spotreby elektrickej energie sa zariadenie v určitých podmienkach dlhodobšieho NEPOUŽÍVANIA automaticky vypne.**

**⚠ AUT. PROGRAMY\***: Niektoré modely umývačky sú vybavené špeciálnym snímačom, ktorý dokáže posúdiť stupeň znečistenia a nastaviť tak čo najúčinnejšie a čo najúspornejšie umývanie. Doba trvania Aut. programov sa môže meniť v závislosti na aktivácii snímača.

## Zmena prebiehajúceho programu

Ak bol zvolený nesprávny program, je možné ho bezprostredne po štarte zmeniť: pre zmenu umývacieho cyklu po spustení umývania je potrebné zariadenie vypnúť dlhším stlačením tlačidla **ZAPNÚŤ/VYPNÚŤ/Vynulovať**, znovu ho zapnúť tým istým tlačidlom a znovu zvoliť požadovaný program a voliteľné funkcie.

## Pridanie riadu

Stlačte tlačidlo **Štart/Pauza** a otvorte dverka; dávajte pritom pozor na unikajúcu paru. Následne povkladajte riad. Stlačte tlačidlo **Štart/Pauza**: Bude nasledovať dlhšie pípnutie a následne dôjde k obnoveniu cyklu.

**⚠** Ak je nastavený oneskorený štart, po skončení odpočítavania nedôjde k zahájeniu umývacieho cyklu, ale zariadenie zostane v stave pauzy.

**⚠** Po stlačení tlačidla **Štart/Pauza**, kvôli uvedeniu zariadenia do stavu pauzy, dôjde k dočasnému prerušeniu programu. V tejto fáze nie je možné zmeniť program.

## Náhodné prerušenie







Ak počas umývania dôjde k otvoreniu dverok, alebo ak dôjde k prerušeniu dodávky elektrickej energie, program bude prerušený. Pri zatvorení dverok alebo obnovení dodávky elektrickej energie bude pokračovať z bodu, v ktorom došlo k jeho prerušeniu.

\* Je súčasťou len niektorých modelov.



Parametre programov sú namerané v laboratórnych podmienkach, v súlade s európskou normou EN 50242. V závislosti na rôznych podmienkach použitia môže dochádzať k zmenám doby trvania a parametrov programov.

 **Počet a druh programov a možností sa mení v závislosti od modelu umývačky.**

Program	Sušenie	Voliteľné funkcie	Doba trvania programu	Spotreba vody (l/cyklus)	Spotreba energie (kWh/cyklus)
1. Eko	Áno	Oneskorený štart - Polovičná náplň - Tabs	03:00	9,0	0,74
2. Auto Intenzívne umývanie	 Áno	Oneskorený štart - Polovičná náplň - Tabs	02:20 - 03:00	13,0 - 14,0	1,20 - 1,45
3. Auto Bežné umývanie	 Áno	Oneskorený štart - Polovičná náplň - Tabs	01:40 - 02:20	113,5 – 14,5	1,00 - 1,20
4. Každodenné umývanie	 Nie	Oneskorený štart - Polovičná náplň - Tabs	01:00	13,0	1,00
5. Chúlostivé	 Áno	Oneskorený štart - Polovičná náplň - Tabs	01:40	9,0	0,90
6. Express	 Nie	Oneskorený štart - Tabs	00:25	8,0	0,45
7. Namáčanie	 Nie	Oneskorený štart - Polovičná náplň	00:10	4,0	0,01

### Pokyny pre voľbu programov a dávkovanie umývacieho prostriedku

1. Umývací cyklus ECO je štandardný program, na ktorý sa vzťahujú údaje uvedené na energetickom štítku; tento cyklus je vhodný pre umývanie bežne znečisteného riadu a jedná sa o najúčinnejší program z hľadiska energetickej spotreby a spotreby vody pre tento druh riadu. 4 g/ml\*\* + 21 g/ml – 1 tableta (\*\*Množstvo umývacieho prostriedku pre predumytie)

2. Veľmi znečistený riad a hrnce (nevhodný pre chúlostivý riad) 25 g/ml – 1 tableta

3. Bežne znečistený riad a hrnce 4 g/ml\*\* + 21 g/ml – 1 tableta

4. Každodenné znečistenie v obmedzenom množstve. (Ideálny pre 4 súpravy) 25 g/ml – 1 tableta

5. Cyklus pre chúlostivý riad, ktorý je citlivejší na vysoké teploty 25 g/ml – 1 tableta

6. Rýchly cyklus, ktorý sa používa pre mierne znečistený riad (ideálny pre 2 súpravy) 21 g/ml – 1 tableta

7. Predbežné umývanie hrncov a riadu, pred následným umývaním riadu po ďalšom jedle. Bez umývacieho prostriedku

Spotreba v pohotovostnom režime: Spotreba v režime left-on: 5 W - spotreba v režime vypnutia: 0,5 W

# Špeciálne programy a Voliteľné funkcie

SK

## Poznámky:

Najlepšiu účinnosť programov "Každodenné umývanie" a "Express" dosiahnete, ak podľa možností dodržíte množstvo uvedených súprav.

Kvôli menšej spotrebe používajte umývačku riadu s plnou náplňou.

**Poznámka pre Skúšobné laboratóriá:** O informácie o podmienkach vykonania komparatívnej skúšky EN môžete požiadať na adrese [assistenza\\_en\\_lvs@indesitcompany.com](mailto:assistenza_en_lvs@indesitcompany.com)

## Voliteľné funkcie umývania

**VOLITEĽNÉ FUNKCIE** môžu byť nastavené, menené alebo vynulované len po zvolení umývacieho programu a pred stlačením tlačidla **Štart/Pauza**.

Môžu byť zvolené len voliteľné funkcie kompatibilné s druhom zvoleného programu. Ak niektorá voliteľná funkcia nie je kompatibilná so zvoleným programom, (vid' *tabuľka programov*) príslušná kontrolka 3-krát zabliká.

Pri voľbe voliteľnej funkcie, ktorá nie je kompatibilná s inou, predtým nastavenou voliteľnou funkciou alebo umývacím programom, nekompatibilná voliteľná funkcia 3-krát zabliká a zhasne sa, zatiaľ čo zostane zasvietená predtým zvolená voliteľná funkcia.

Zrušenie voľby voliteľnej funkcie sa vykonáva opätovným stlačením príslušného tlačidla.



### Oneskorený štart

Zahájenie programu môže byť odložené o **1 až 24** hodín:

1. Zvoľte požadovaný umývací program a prípadné ďalšie voliteľné funkcie. Potom stlačte tlačidlo **ONESKORENÝ ŠTART**; rozsvieti sa príslušná kontrolka. Tým istým tlačidlom zvoľte, kedy má byť zahájený umývací cyklus. (h01, h02, atď.)
2. Potvrďte voľbu tlačidlom **ŠTART/PAUZA**; bude zahájené odpočítavanie doby zostávajúcej do zahájenia zvoleného programu.

3. Po uplynutí zvolenej doby kontrolka **ONESKORENÝ ŠTART** zhasne a bude zahájený program.

Pre zrušenie voľby **ONESKORENÉHO ŠTARTU** stlačte tlačidlo **ONESKORENÝ ŠTART**, až kým sa nezobrazí **OFF**.

**⚠** Po zahájení cyklu už nastavenie **ONESKORENÉHO ŠTARTU** nie je možné.



### Polovičná náplň v hornom alebo spodnom koši

Pri umývaní malého množstva riadu je možné zvoliť umývanie polovičnej náplne a ušetriť tak vodu, energiu a umývací prostriedok. Zvoľte program a postupne stlačte tlačidlo **POLOVIČNÁ NÁPLŇ**; rozsvieti sa kontrolka týkajúca sa zvoleného koša a aktivuje sa umývanie len v hornom alebo spodnom koši.

**⚠** Pamätajte na to, že riad je potrebné uložiť len do horného alebo spodného koša a že stačí použiť znížené množstvo umývacieho prostriedku.



### Multifunkčné tablety (tabs)

Po zvolení tejto funkcie bude optimalizovaný výsledok umývania a osušovania.

Pri použití multifunkčných tabliet stlačte tlačidlo **MULTIFUNKČNÉ TABLETY**; po jeho stlačení sa rozsvieti príslušná kontrolka. **Voliteľná funkcia "Multifunkčné tablety" má za následok predĺženie programu.**

**⚠** Funkcia **MULTIFUNKČNÉ TABLETY** zostane zvolená aj po následnom zapnutí zariadenia, až kým ju nevypnete.

\* Je súčasťou len niektorých modelov.

## Uzatvorenie prívodu vody a vypnutie elektrického napájania

- Po každom umytí uzatvorte kohútik prívodu vody, aby ste zabránili jej úniku.
- Pri čistení zariadenia a počas údržby odpojte zástrčku napájacieho kábla zo zásuvky elektrického rozvodu.

## Čistenie umývačky

- Vonkajší povrch a ovládací panel môžu byť čistené neabrazívnou utierkou navlhčenou vo vode. Nepoužívajte rozpúšťadlá ani abrazívne prostriedky.
- Stany vnútorného umývacieho priestoru môžu byť vyčistené od prípadných škvŕn utierkou navlhčenou vo vode s malým množstvom octu.

## Zabránenie vzniku nepríjemných zápachov

- Dvierka ponechajte zakaždým pootvorené, aby sa zabránilo hromadeniu vlhkosti.
- Pravidelne čistite obvodové tesnenia dvierok a nádobiek na umývací prostriedok s použitím mokrej špongie. Zabráni sa tak hromadeniu zvyškov jedla, ktoré sú hlavnou príčinou nepríjemných zápachov.

## Čistenie ostrekovacích ramien

Môže sa stať, že na ostrekovacích ramenách sa zachytia zvyšky jedla a upchajú otvory, z ktorých vyteká voda: z času na čas je potrebné ich skontrolovať a vyčistiť nekovovou kefkou.

Obidve ostrekovacie ramena je možné odmontovať.

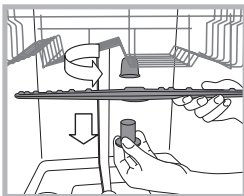

Demontáž horného ostrekovacieho ramena vyžaduje odskrutkovanie plastovej kruhovej matice proti smeru hodinových ručičiek. Horné ostrekovacie rameno je potrebné namontovať späť tak, aby bolo obrátené väčším počtom otvorov smerom nahor.

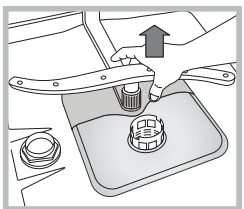

Demontáž spodného ostrekovacieho ramena sa vykonáva jednoduchým zatlačením jazýčkov, nachádzajúcich sa po bokoch a jeho potiahnutím smerom nahor.

## Čistenie filtra prívodu vody\*

Keď sú hadice prívodu vody nové, alebo keď neboli dlhšiu dobu používané, pred pripojením je potrebné nechať odtečť vodu, až kým nebude priehľadná a zbavená nečistôt. Bez uvedeného opatrenia môže dôjsť k upchatiu prívodu vody a poškodeniu umývačky.

Pravidelne čistite vstupný filter rozvodu vody, umiestnený na výstupe z vodovodného kohúta.

- Zatvorte kohútik prívodu vody.
- Odskrutkujte koncovú časť prívodnej hadice vody, odložte filter a opatrne ho vyčistite pod prúdom tečúcej vody.
- Vložte filter späť na pôvodné miesto a zaskrutkujte hadicu.

## Čistenie filtrov

Filtračná jednotka je tvorená dvoma filtermi, ktorí čistia vodu z umývania od zvyškov jedla a vracajú ju naspäť do obehu: K zabezpečeniu trvale dobrej funkčnosti je potrebné pravidelne ich čistiť.

Pravidelne čistite filtre.

Umývačka nesmie byť používaná bez filtrov alebo s odpojeným filtrom.

Po niekoľkých umývaniach skontrolujte filtračnú jednotku a podľa potreby ju vyčistite pod tečúcou vodou. Pomôžte si pritom nekovovou kefkou a postupujte pritom nasledovne:

1. Pootočte valcový filter C proti smeru hodinových ručičiek a vytiahnite ho (obr. 1).
2. Vytiahnite nádobku filtra B ľahkým zatlačením bočných jazýčkov (obr. 2);
3. Vyvlečte filtračný tanier z nehrdzavejúcej ocele A. (obr. 3).
4. Skontrolujte jamku uloženia a vyprázdňte ju od prípadných zvyškov jedla. **NIKDY NEODSTRÁŇUJTE** ochranný kryt umývacieho čerpadla (súčiastka čiernej farby) (obr. 4).

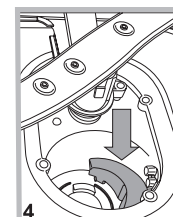
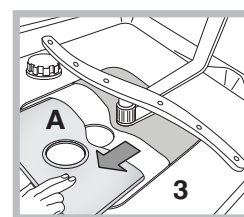
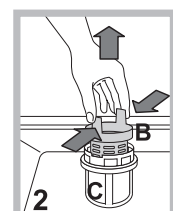
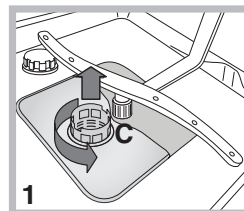

Po vyčistení filtrov namontujte filtračnú jednotku naspäť a umiestnite ju správne do jej uloženia; je to nevyhnutné pre správnu činnosť umývačky.

## Opatrenia v prípade dlhodobej nečinnosti

- Odpojte napájací kábel zariadenia zo zásuvky elektrického rozvodu a zatvorte kohútik prívodu vody.
- Nechajte pootvorené dvierka.
- Po opätovnom spustení vykonajte jeden umývací cyklus naprázdno.

\* Je súčasťou len niektorých modelov.

# Poruchy a spôsoby ich odstránenia

195124513.00 - NC  
05/2014 pb - Xerox Fabriano



SK

Keď sa na zariadení vyskytnú poruchy v činnosti, skôr, ako sa obrátite na Servisnú službu, skontrolujte nasledujúce body.

Poruchy:	Možné príčiny / Riešenia:
Nedochádza k uvedeniu umývačky do činnosti alebo umývačka nereaguje na ovládacie povely	<ul style="list-style-type: none"><li>• Je zatvorený kohútik s vodou.</li><li>• Vypnite zariadenie tlačidlom ZAPNUTIE/VYPNUTIE, zapnite ho znovu po uplynutí približne jednej minúty a znovu nastavte požadovaný program.</li><li>• Zástrčka nie je dostatočne zastrčená v zásuvke elektrickej siete alebo je potrebné použiť inú zásuvku.</li><li>• Dvierka umývačky nie sú dostatočne zatvorené.</li></ul>
Nie je možné zatvoriť dvierka	<ul style="list-style-type: none"><li>• Skontrolujte, či sú koše zasunuté až na doraz.</li><li>• Došlo k zamknutiu zámku; ráznejšie zatvorte dvierka, až kým nebudete počuť cvaknutie.</li></ul>
Umývačka nevypúšťa vodu.	<ul style="list-style-type: none"><li>• Umývací program ešte nebol ukončený.</li><li>• Vypúšťacia hadica je ohnutá (vid' <i>Inštalácia</i>).</li><li>• Odtokové potrubie umývadla je upchaté.</li><li>• Filter je upchatý zvyškami jedla.</li><li>• Skontrolujte výšku vypúšťacej hadice.</li></ul>
Umývačka riadu je hlučná.	<ul style="list-style-type: none"><li>• Riad naráža vzájomne do seba alebo do ostrekovacích ramien. Umiestnite riad správne a skontrolujte, či sa ostrekovacie ramená otáčajú voľne.</li><li>• Nadmerné tvorenie peny: Umývací prostriedok nie je vhodne dávkovaný, alebo nie je vhodný pre umývanie v umývačke riadu. (vid' <i>Umývací prostriedok a Použitie umývačky</i>). Nepredumývajte riad ručne.</li></ul>
Na riade a pohároch sa ukladá vodný kameň alebo biely nános.	<ul style="list-style-type: none"><li>• Chýba regeneračná soľ.</li><li>• Nastavená tvrdosť vody nie je vyhovujúca; zvýšte hodnoty. (vid' <i>Regeneračná soľ a Leštidlo</i>).</li><li>• Uzáver nádoby na soľ nie je dobre uzatvorený.</li><li>• Leštidlo sa minulo, alebo jeho dávkovanie nie je dostatočné.</li></ul>
Na riade a na pohároch sú biele zvyšky alebo modrý povlak.	<ul style="list-style-type: none"><li>• Dávkovanie leštidla je prebytočné.</li></ul>
Riad nie je dostatočne suchý.	<ul style="list-style-type: none"><li>• Bol zvolený program bez sušenia.</li><li>• Leštidlo bolo spotrebované. (vid' <i>Regeneračná soľ a Leštidlo</i>).</li><li>• Leštidlo nie je dávkované podľa potreby.</li><li>• Riad je z protipriľnavého materiálu alebo z plastu; výskyt kvapiek vody je úplne bežným javom.</li></ul>
Riad nie je dostatočne čistý.	<ul style="list-style-type: none"><li>• Riad nie je rozmiestnený správne.</li><li>• Ostrekovacie ramená sa nemôžu voľne otáčať, pretože sú zablokované riadom.</li><li>• Umývací program je príliš mierny (vid' <i>Programy</i>).</li><li>• Nadmerné tvorenie peny: Umývací prostriedok nie je vhodne dávkovaný, alebo nie je vhodný pre umývanie v umývačke riadu. (vid' <i>Umývací prostriedok a Použitie umývačky</i>).</li><li>• Uzáver leštidla nebol správne uzatvorený.</li><li>• Filter je znečistený alebo upchatý (vid' <i>Údržba a starostlivosť</i>).</li><li>• Chýba regeneračná soľ (vid' <i>Regeneračná soľ a Leštidlo</i>).</li><li>• Uistite sa, že výška tanierov je kompatibilná s nastavením koša.</li><li>• Otvory ostrekovacích ramien sú upchaté. (vid' <i>Údržba a starostlivosť</i>).</li></ul>
Umývačka nenapúšťa vodu je zablokovaná s rozsvietenými kontrolkami	<ul style="list-style-type: none"><li>• V rozvode vody nie je voda alebo je zatvorený ventil.</li><li>• Napúšťacia hadica je príliš ohnutá (vid' <i>Inštalácia</i>).</li><li>• Sú upchaté filtre; je potrebné ich očistiť. (vid' <i>Údržba a starostlivosť</i>).</li><li>• Je upchaté vypúšťacie potrubie; je potrebné ho vyčistiť.</li><li>• Po skontrolovaní a vyčistení vypnite a znovu zapnite umývačku a spustíte nový umývací cyklus.</li><li>• Ak problém pretrváva, zatvorte prívod vody, odpojte zástrčku a obráťte sa na servisné stredisko.</li></ul>

\* Je súčasťou len niektorých modelov.

Indesit Company Spa  
Viale Aristide Merloni 47  
60044 Fabriano (AN)  
Italy

[www.indesit.com](http://www.indesit.com)