

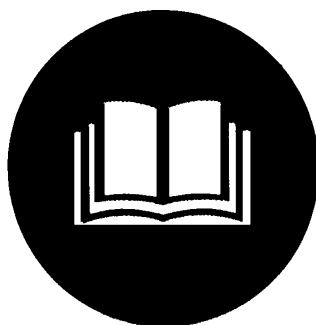

4/9-13 | GD 4/9-13

#16957|#16958



Deutsch DE 3
Originalbetriebsanleitung
AUTOMATIK KOPFSCHWEISSCHILD

English GB 8
Original Operating Instructions
AUTOMATIK WELDING HELMET

Français FR 13
Mode d'emploi original
MASQUE DE SOUDAGE

Čeština CZ 18
Originální návod k obsluze
SVÁŘEČSKÁ KUKLA AUTOMATIK

Slovenčina SK 23
Originálny návod na obsluhu
ZVÁRAČSKÁ KUKLA AUTOMATIK

Nederlands NL 28
Originele gebruiksaanwijzing
AUTOMATISCHE LASHELM

Italiano IT 33
Originale del Manuale d'Uso
CASCO DA SALDATORE

Magyar HU 38
Eredeti használati utasítás
HEGESZTŐ PAJZS AUTOMATIK

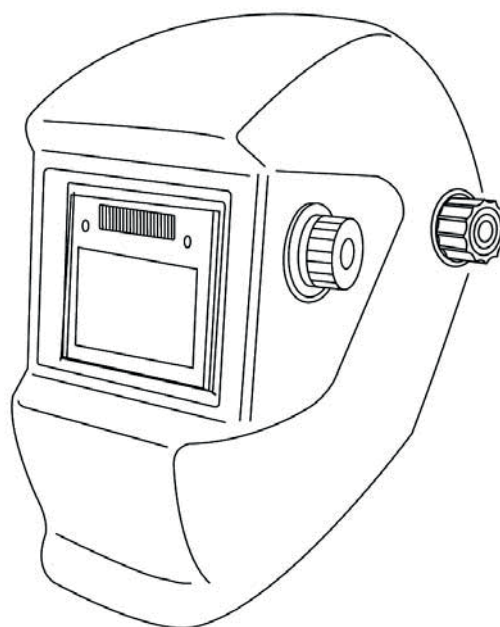

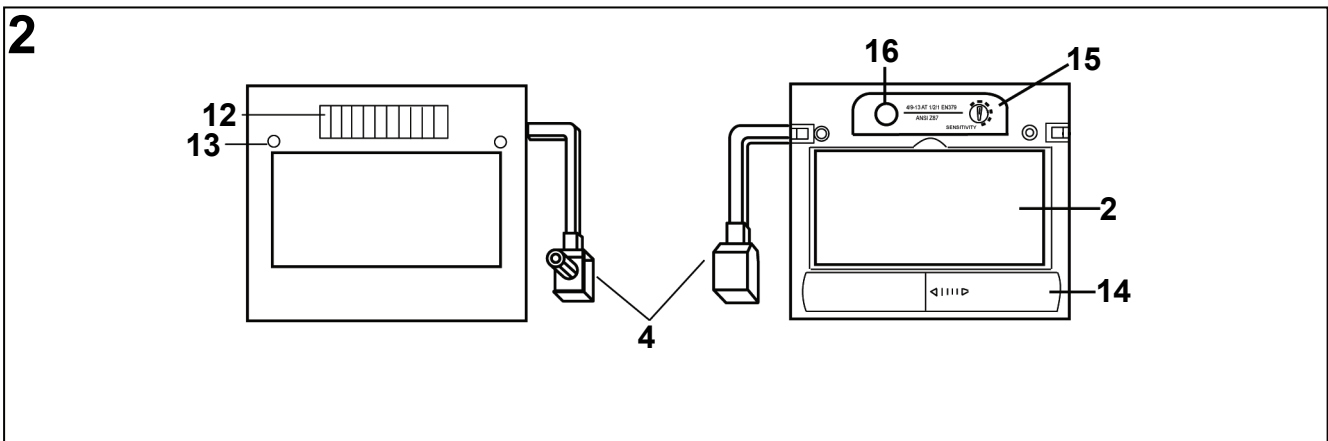
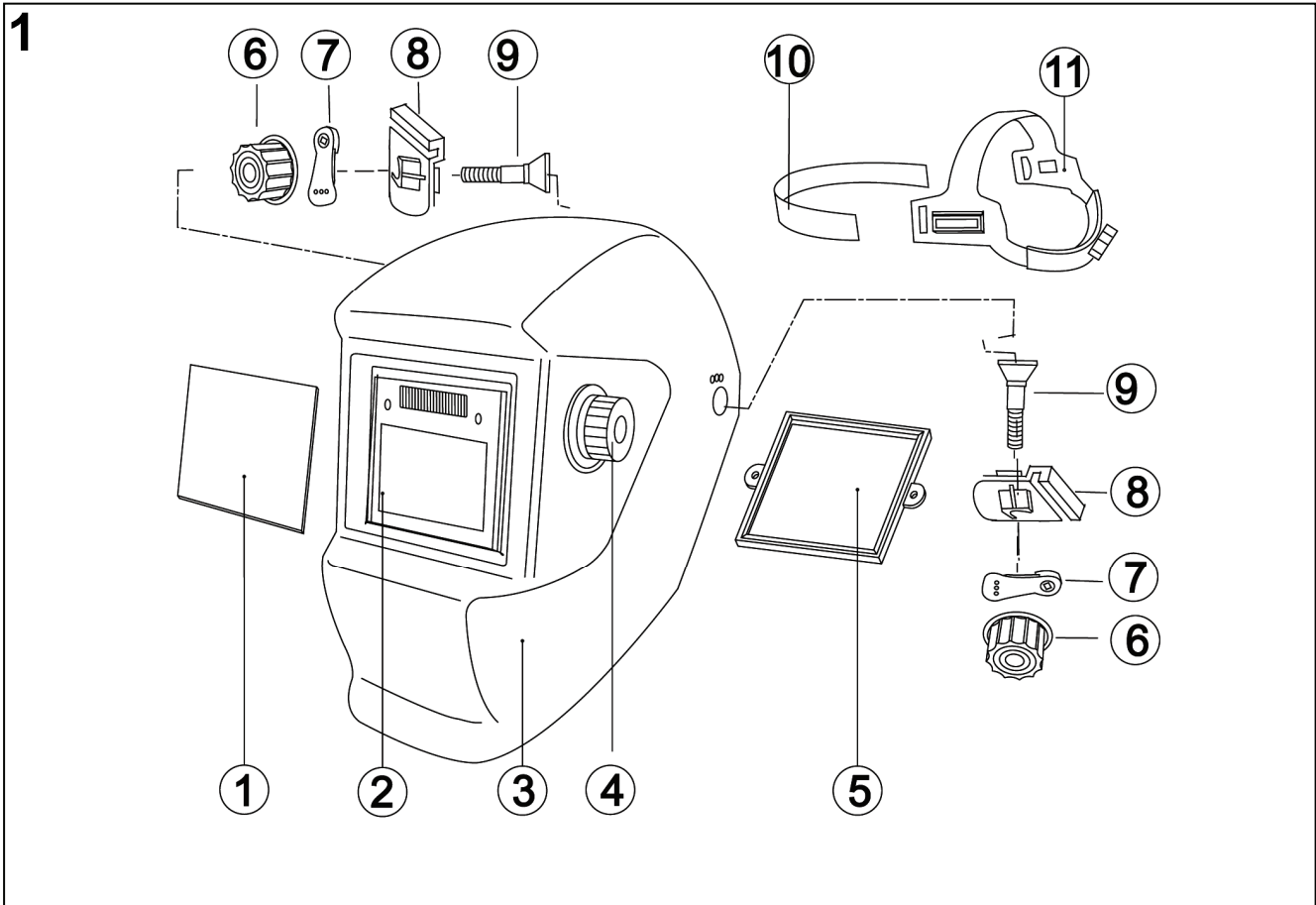

3

	amps															
	0.5	2.5	10	20	40	80	125	175	225	275	350	450				
	1	5	15	30	60	100	150	200	250	300	400	500				
A	■			9	10	11		12		13			14			
B	■					10	11	12		13			14			
C	■						10	11	12	13	14					
D	■			9	10	11	12	13		14						
E	■				10	11	12	13		14						
F	■							10	11	12	13	14				
G	■					11		12		13						
H	■		8	9	10	11	12	13		14						

Einleitung

Damit Sie an Ihrem neuen Automatik Kopfschweisschild möglichst lange Freude haben, bitten wir Sie, die Betriebsanleitung und die beiliegenden Sicherheitshinweise vor Ingebrauchnahme sorgfältig durchzulesen. Ferner wird empfohlen, die Gebrauchsanweisung für den Fall aufzubewahren, dass Sie sich die Funktionen des Artikels später nochmals ins Gedächtnis rufen möchten.

Im Rahmen ständiger Produktweiterentwicklung behalten wir uns vor zur Verbesserung technische Änderungen umzusetzen.

Bei diesem Dokument handelt es sich um die Originalbetriebsanleitung.

Lieferumfang

Nehmen Sie das Automatik Kopfschweisschild aus der Transportverpackung und prüfen Sie die Vollständigkeit und das Vorhandensein folgender Teile:

- **Automatik Kopfschweisschild**
- **2 x Mikro-Batterie Typ AAA**
- **Originalbetriebsanleitung**
- **Gewährleistungskarte**

Sollten Teile des Lieferumfangs fehlen oder beschädigt sein, wenden Sie sich bitte an Ihren Händler.

Gerätebeschreibung

Extrem leichter Helm - trotzdem extrem stabil und langlebig. Der Kunststoff hält hohen thermischen sowie mechanischen Beanspruchungen stand.

Ausstattung:

Einstellbare stufenlose Abdunkelung von DIN 9 bis 13. Geeignet für alle Schweißverfahren mit unterschiedlicher Helligkeit. Großer Auto-Abdunklungsfilter (Größe 90x45mm). Die Stromversorgung des Schweißhelmes ist durch handelsübliche Batterien gewährleistet. Stufenlos einstellbares Kopfband mit gepolstertem Stirmband. Manuelles Einschalten mit Auto-Off Funktion. Einstellbare Empfindlichkeit des Filters.

Artikelbeschreibung (Abb. 1, 2)

1. Vorsatzglas
2. Automatischer Verdunklungsfilter
3. Schweißhelm
4. Potentiometer Schutzstufenwahl (9 bis 13)
5. Filterhalterung
6. Einstellmutter
7. Rasterung
8. Begrenzung Rasterung
9. Schraube
10. Stirmband
11. Kopfband
12. Solarzelle
13. Sensor
14. Batteriefach
15. Empfindlichkeitsregler
16. Ein/Auto-Aus

Abdunkelungsleitfaden (Abb. 3)

- A. Elektrodenschweißen
- B. MIG-Schweißen Fe
- C. MIG-Schweißen Al
- D. WIG-Schweißen
- E. CO2 MAG-Schweißen

- | | |
|----|--------------------|
| F. | Fülldrahtschweißen |
| G. | Plasma-Schneiden |
| H. | Plasma-Schweißen |

Technische Daten

Automatik Kopfschweisschild

Sichtfeld:	90 x 45 mm
Stromversorgung:	2 x Mikro-Batterie Typ AAA
Hell/Dunkel Reaktionszeit:	1/25.000 sec
Dunkel/Hell Reaktionszeit:	0,4 sec.
Dunkelstufe :	von DIN 9 bis DIN 13
Hellstufe:	DIN 4
Gewicht:	0,5 kg

Allgemeine Sicherheitshinweise



Lesen Sie diese Betriebsanleitung sorgfältig. Machen Sie sich mit den Bedienelementen und dem richtigen Gebrauch des Produktes vertraut. Bewahren Sie die Betriebsanleitung für eine spätere Verwendung sicher auf.

Sicheres Arbeiten

Halten Sie Ihren Arbeitsbereich in Ordnung!

Unordnung am Arbeitsplatz kann Unfälle zur Folge haben.

Berücksichtigen Sie die Umgebungseinflüsse

Setzen Sie das Gerät nicht dem Regen aus. Benutzen Sie das Gerät nicht in feuchter oder nasser Umgebung. Sorgen Sie für gute Beleuchtung.

Halten Sie andere Personen fern!

Lassen Sie andere Personen, insbesondere Kinder, nicht das Gerät berühren. Halten Sie sie vom unmittelbaren Einsatzort fern. Verhalten Sie sich verantwortungsvoll gegenüber anderen Personen.

Korrekte Aufbewahrung!

Unbenutzte Geräte sollten an einem trockenen, verschlossenen Ort und außerhalb der Reichweite von Kindern aufbewahrt werden.

Überlasten Sie Ihr Gerät nicht!

Arbeiten Sie im angegebenen Leistungsbereich.

Benutzen Sie das richtige Gerät!

Benutzen Sie das Gerät nicht für Zwecke, für die sie nicht bestimmt sind.

Pflegen Sie Ihr Gerät mit Sorgfalt!

Befolgen Sie die Wartungsvorschriften und Hinweise. Kontrollieren Sie regelmäßig das Gerats und lassen Sie es bei Beschädigungen von einem anerkannten Fachmann erneuern.

Seien Sie aufmerksam!

Achten Sie darauf, was Sie tun. Gehen Sie mit Vernunft an die Arbeit. Benutzen Sie das Gerät nicht, wenn Sie müde sind.

WARNUNG!

Der Gebrauch von anderem Zubehör kann eine Verletzungsgefahr für Sie bedeuten.

Lassen Sie Ihr Gerät durch eine Fachkraft reparieren!

Dieses Gerät entspricht den einschlägigen Sicherheitsbestimmungen. Reparaturen dürfen nur durch eine Fachkraft ausgeführt werden, indem Originalersatzteile verwendet werden, andernfalls können Unfälle für den Benutzer entstehen.

Gerätespezifische Sicherheitshinweise



Benutzen Sie das Gerät erst nachdem Sie die Bedienungsanleitung aufmerksam gelesen haben.

1. Das Automatik Kopfschweisschild bietet keinen Schutz gegen starke Einwirkungen, wie beispielsweise von Sprengstoffen, Bruchstücken von scheuernden Scheiben oder Schleifrädern.
2. Das Automatik Kopfschweisschild bietet keinen Schutz gegen Spritzer von gefährlichen oder korrosiven Flüssigkeiten.
3. Das Automatik Kopfschweisschild eignet sich nicht für autogenes Schweißen, Laserschweißen, oder Schweißarbeiten mit einer sehr niedrigen Amperezahl.
4. Niemals mit dem Automatik Kopfschweisschild schweißen, ohne zuvor eine entsprechende Schulung durch qualifiziertes Personal erhalten zu haben.
5. Die elektronische Kassette des Automatik Kopfschweisschild niemals öffnen oder manipulieren, für daraus resultierende Schäden oder Verletzungen haftet der Hersteller nicht.
6. Den Arbeitsplatz niemals mit eingeschaltetem Automatik Kopfschweisschild verlassen, es könnte unerwartet verdunkeln und Unfälle verursachen.
7. Das Automatik Kopfschweisschild niemals Hitze aussetzen.
8. Arbeitstemperatur: -5°C - +55°C
9. Lagertemperatur: -20°C - +70°C
10. Tragen Sie beim Schweißen unbedingt die geeignete Sicherheitskleidung: Sicherheitsschuhe, Arbeitshandschuhe, Augenschutz, und eng anliegende Kleidung.
11. Prüfen Sie die Funktion des Automatik Kopfschweisschildes vor jeder Inbetriebnahme. Insbesondere die korrekte Verdunklung während des Schweißens muss gewährleistet sein.
12. Sollte das Automatik Kopfschweisschild oder die elektronische Kassette beschädigt sein, darf mit dem Automatik Kopfschweisschild nicht mehr gearbeitet werden. Verletzungsgefahr! Zerkratze oder beschädigte Sichtscheiben müssen unverzüglich ausgetauscht werden.
13. Mit Mineralfiltern verstärkte Sichtscheiben dürfen nur zusammen mit der geeigneten Hinterlegscheibe eingesetzt werden.
14. Arbeiten nur bei ausreichenden Lichtverhältnissen bzw. ausreichender Beleuchtung.
15. Beachten Sie alle in der Anleitung aufgeführten Sicherheitshinweise.

16. Teile des Automatik Kopfschweisschildes, die in Kontakt mit der Haut des Trägers kommen können, können bei empfindlichen Personen allergische Reaktionen hervorrufen.

Kennzeichnungen

Produktsicherheit:

Produkt ist mit den einschlägigen Normen der Europäischen Gemeinschaft konform	

Verbote:

Vor Regen und Feuchtigkeit schützen!	

Warnung:

Warnung/Achtung	

Gebote:

Lesen Sie die Gebrauchsanleitung sorgfältig durch. Machen Sie sich mit dem Gebrauch des Gerätes vorab sorgfältig vertraut.	

Umweltschutz:





Abfall nicht in die Umwelt sondern fachgerecht entsorgen.	Verpackungsmaterial aus Pappe kann an den dafür vorgesehen Recycling-Stellen abgegeben werden.
Schadhafte und/oder zu entsorgende elektrische oder elektronische Geräte müssen an den dafür vorgesehen Recycling-Stellen abgegeben werden.	

Verpackung:

- vor Nässe schützen - zerbrechlich - Packungsorientierung Oben	Interseroh-Recycling

Technische Daten:

Sichtfeldgröße	Stromversorgung

	
Hellstufe	Dunkelstufe
	
Hell/Dunkel Reaktionszeit	Dunkel/Hell Reaktionszeit
	
Gewicht	

Kennzeichnung des Helms GUEDE EN 175 S CE

GUEDE: Hersteller
 EN 175: Nummer der Norm
 S: mechanische Festigkeit: erhöhte Festigkeit

Kennzeichnung der Vorsatzscheibe: GUEDE S CE

GUEDE: Hersteller
 S: mechanische Festigkeit: erhöhte Festigkeit

Kennzeichnung der Hinterlegscheibe: GUEDE 1 S CE

GUEDE: Hersteller
 1: optische Klasse
 S: mechanische Festigkeit: erhöhte Festigkeit

Kennzeichnung des automatischen Schweißerschutzfilters: 4/9-13 GUEDE 1/1/1/2/379 CE

4: Hellstufe
 9: niedrigste Dunkelstufe
 13: höchste Dunkelstufe
 GUEDE: Hersteller
 1: optische Klasse
 3: Streulichtklasse
 1: Homogenitätsklasse
 3: Winkelabhängigkeitsklasse des Lichttransmissionsgrades
 379: Nummer der angewandten Norm
 S: mechanische Festigkeit: erhöhte Festigkeit

Training

Lesen Sie die Betriebs- und Wartungsanleitung sorgfältig durch. Machen Sie sich gründlich mit den Steuerungseinrichtungen und dem ordnungsgemäßen Gebrauch des Gerätes vertraut. Sie müssen wissen, wie das Gerät arbeitet, und wie die Steuerungseinrichtungen schnell ausgeschaltet werden können. Lassen Sie niemals Kinder mit dem Gerät arbeiten. Lassen Sie niemals Erwachsene ohne ordnungsgemäße Einweisung mit dem Gerät arbeiten. Halten Sie den Arbeitsbereich frei von sämtlichen Personen, insbesondere kleinen Kindern, und Haustieren. Seien Sie vorsichtig, um zu vermeiden, dass Sie ausrutschen oder hinfallen.

Bestimmungsgemäße Verwendung

Das von Ihnen erworbene Automatik Kopfschweisschild ist ausschließlich für den folgenden Gebrauch zugelassen:

Schutz von Kopf und Augen bei Schweißarbeiten mit folgenden Verfahren:

- Elektrodenschweißen
- MIG-Schweißen Fe
- MIG-Schweißen Al
- WIG-Schweißen
- CO2 MAG-Schweißen
- Fülldrahtschweißen
- Plasma-Schneiden
- Plasma-Schweißen

Das Automatik Kopfschweisschild eignet sich nicht für autogenes Schweißen, Laserschweißen, oder Schweißarbeiten mit einer sehr niedrigen Amperezahl.

Es dürfen mit diesem Produkt keine anderen Arbeiten verrichtet werden, als die Arbeiten, für die die Maschine gebaut ist und die in der Bedienungsanleitung beschrieben werden.

Jeder darüber hinausgehende Gebrauch gilt als nicht bestimmungsgemäß. Für daraus resultierende Schäden oder Verletzungen haftet der Hersteller nicht. Bitte beachten Sie das unsere Geräte bestimmungsgemäß nicht für den gewerblichen Einsatz konstruiert sind.

Vor der Anwendung

Bevor Sie die Ausstattung verwenden, kontrollieren Sie bitte, ob alle Komponenten des Automatik Kopfschweisschild korrekt befestigt sind.

Stellen Sie das Automatik Kopfschweisschild im Hinblick auf eine komfortable und perfekte Nutzung auf die erforderlichen Abmessungen ein. Stellen Sie hierfür die Bänder des Automatikschutzschildes über die Schraube auf der Rückseite und die jeweiligen Löcher des Kopfbandes ein. Der vordere Teil mit dem Schweißband muss auf der Stirn zentriert bleiben.

Legen Sie die mitgelieferten Batterien ein, Achten Sie auf Pluspol/Minuspol.

Entfernen Sie vor der Erstbenutzung unbedingt die Schutzfolien des Automatik Kopfschweisschildes, andernfalls kann die automatische Verdunkelung nicht korrekt funktionieren.

Setzen Sie das Automatik Kopfschweisschild keinen Stößen aus, lassen Sie es niemals auf den Boden fallen und setzen Sie es niemals Hitze aus.

Wahl der Schutzstufe

Es gibt 5 Schutzstufen (9 bis 13), die während des Schweißprozesses mittels des äußeren Potentiometers, das sich an der Seite des Helmes befindet, eingestellt werden. Wenn der Schweißprozess gestartet wird, wird der Helm automatisch verdunkelt. Sollte dies nicht der Fall sein, kontrollieren Sie bitte ob die Filterkassette korrekt eingeschaltet ist. Bitte beachten Sie den Abdunklungsleitfaden (Abb. 3)

Wahl der Empfindlichkeit

Mit Hilfe des Drehknopfes, der sich im oberen Teil der Filterkassette befindet, kann die Empfindlichkeit eingestellt werden. Dadurch wird vermieden, dass der Schweißprozess durch Veränderung der Helligkeit in der Umgebung negativ beeinflusst wird.

LOW

Empfohlen für Schweißarbeiten mit einer hohen Amperezahl und für Prozesse in Umgebungen mit sehr viel Licht.

HIGH

Empfohlen für Schweißarbeiten mit einer niedrigen Amperezahl und für Prozesse in Umgebungen mit wenig Licht. Auch für permanente Lötarbeiten, wie z.B. TIG-Löten empfohlen.

Gewährleistung

Die Gewährleistung erstreckt sich ausschließlich auf Mängel, die auf Material- oder Herstellungsfehler zurückzuführen sind. Bei Geltendmachung eines Mangels im Sinne der Gewährleistung ist der original Kaufbeleg mit Verkaufsdatum beizufügen. Von der Gewährleistung ausgeschlossen sind unsachgemäße Anwendungen, wie z. B. Überlastung des Gerätes, Gewaltanwendung, Beschädigungen durch Fremdeinwirkung oder durch Fremdkörper. Nichtbeachtung der Gebrauchs- und Aufbauanleitung und normaler Verschleiß sind ebenfalls von der Gewährleistung ausgeschlossen.

Restgefahren und Schutzmaßnahmen

Sonstige Gefährdungen:

Gefährdung	Beschreibung	Schutzmaßnahme(n)
Augenverletzungen	Kein Sonnenschutz z.B. bei Sonnenfinsternissen	Nicht verwenden

Verhalten im Notfall

Leiten Sie die der Verletzung entsprechend notwendigen Erste Hilfe Maßnahmen ein und fordern Sie schnellst möglich qualifizierte ärztliche Hilfe an. Bewahren Sie den Verletzten vor weiteren Schädigungen und stellen Sie diesen ruhig.

Für einen eventuell eintretenden Unfall sollte immer ein Verbandskasten nach DIN 13164 am Arbeitsplatz griffbereit vorhanden sein. Dem Verbandskasten entnommenes Material ist sofort wieder aufzufüllen. Wenn Sie Hilfe anfordern, machen Sie folgende Angaben:

1. Ort des Unfalls
2. Art des Unfalls
3. Zahl der Verletzten
4. Art der Verletzungen

Entsorgung

Die Entsorgungshinweise ergeben sich aus den Piktogrammen die auf dem Gerät bzw. der Verpackung aufgebracht sind. Eine Beschreibung der einzelnen Bedeutungen finden Sie im Kapitel „Kennzeichnung“.

Entsorgung der Transportverpackung

Die Verpackung schützt das Gerät vor Transportschäden. Die Verpackungsmaterialien sind in der Regel nach umweltverträglichen und entsorgungstechnischen Gesichtspunkten ausgewählt und deshalb recycelbar. Das Rückführen der Verpackung in den Materialkreislauf spart Rohstoffe und verringert das Abfallaufkommen. Verpackungsteile (z.B. Folien, Styropor®) können für Kinder gefährlich sein. **Es besteht Erstickungsgefahr!** Bewahren Sie Verpackungsteile außerhalb der Reichweite von Kindern auf und entsorgen Sie sie so schnell wie möglich.

Anforderungen an den Bediener

Der Bediener muss vor Gebrauch des Gerätes aufmerksam die Bedienungsanleitung gelesen haben.

Qualifikation

Außer einer ausführlichen Einweisung durch eine sachkundige Person ist keine spezielle Qualifikation für den Gebrauch des Gerätes notwendig.

Mindestalter

Die Ausstattung darf nur von Personen betrieben werden, die das 18. Lebensjahr vollendet haben. Eine Ausnahme stellt die Benutzung als Jugendlicher dar, wenn die Benutzung im Zuge einer Berufsausbildung zur Erreichung der Fertigkeit unter Aufsicht eines Ausbilders erfolgt.

Schulung

Die Benutzung des Gerätes bedarf lediglich einer entsprechenden Unterweisung. Eine spezielle Schulung ist nicht notwendig.

Service

Sie haben **technische Fragen? Eine Reklamation? Benötigen Ersatzteile oder eine Bedienungsanleitung?** Auf unserer Homepage **www.guede.com** im Bereich **Service** helfen wir Ihnen schnell und unbürokratisch weiter. Bitte helfen Sie uns Ihnen zu helfen. Um Ihr Gerät im Reklamationsfall identifizieren zu können benötigen wir die Seriennummer sowie Artikelnummer und Baujahr. Alle diese Daten finden Sie auf dem Typenschild. Um diese Daten stets zur Hand zu haben, tragen Sie diese bitte unten ein.

Seriennummer:

Artikelnummer:

Baujahr:

Tel.: +49 (0) 79 04 / 700-360
Fax: +49 (0) 79 04 / 700-51999
E-Mail: support@ts.guede.com

Zubehör/Ersatzteile

- | | | |
|----|---------------------------|-------------|
| 1. | Kopfband | 16957-01001 |
| 2. | Befestigung für Kopfband | 16957-01002 |
| 3. | Halterung für Vorsatzglas | 16957-01003 |
| 4. | Poti | 16957-01004 |
| 5. | Vorsatzglas | 16957-01005 |

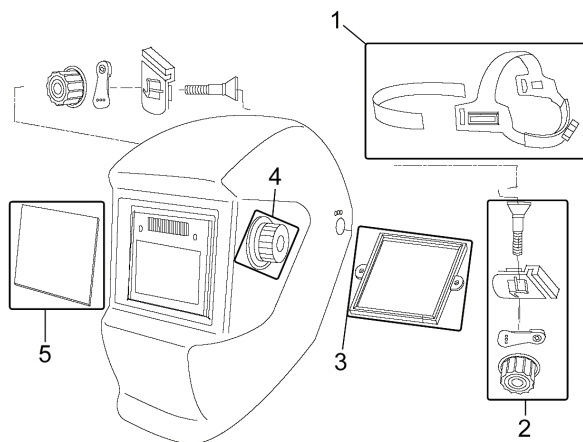

Transport und Lagerung

Schützen Sie das Automatikschuttschild beim Transport vor Feuchtigkeit und Staub.

Wartung und Reinigung

Schützen Sie das Automatik Kopfschweisschildes, besonders die elektronische Kassette, vor Flüssigkeiten, insbesondere korrosive Flüssigkeiten sowie vor Schmutz.

Reinigen Sie das Automatik Kopfschweisschildes und die elektronische Kassette regelmäßig. Verwenden Sie keinesfalls aggressive Lösungsmittel oder Alkohol.

Sorgen Sie dafür, dass die Sensoren und die Solarzellen stets sauber sind. Reinigen Sie diese mit einem weichen sauberen Tuch (niemals in Flüssigkeiten eintauchen).

Austausch der elektronischen Kassette und der Filterabdeckung

Tauschen Sie die Filterabdeckungen regelmäßig aus. Lösen Sie hierfür die Befestigungsschrauben der Filterkassette und nehmen Sie diese heraus. Nun lassen sich die Filterabdeckungen herausnehmen und ersetzen.

Haltbarkeit

Die Haltbarkeit dieser Ausstattung hängt vor allem von der Sorgfalt sowie den Nutzungsbedingungen ab mit der die Ausstattung behandelt wird. Die Ausstattung hat kein besonderes Verfalldatum, wir empfehlen jedoch das Automatik Kopfschweisschild 4/9-13 nach 3 Jahren auszutauschen.

Fehlersuche

Die Tabelle zeigt mögliche Fehler, deren mögliche Ursache und Möglichkeiten zur Abhilfe. Sollten Sie das Problem trotzdem nicht beseitigen können, ziehen Sie eine Fachkraft zu Rate.

Symptome	Mögliche Ursache	Abhilfe
Verdunklungs-geschwindigkeit lässt nach	Schwache Batterien	Neue Batterien einsetzen
Verdunklung funktioniert nicht	Verdunklungsfilter ausgeschaltet	Verdunklungsfilter einschalten
	Schwache Batterien	Neue Batterien einsetzen
Lichtdurchlässigkeit der Filterabdeckung zu gering	Filterabdeckung abgenutzt	Filterabdeckung austauschen

EG-KONFORMITÄTSERKLÄRUNG

Hiermit erklären wir,

Güde GmbH & Co. KG
Birkichstrasse 6
D-74549 Wolpertshausen
Deutschland,

dass die nachfolgend bezeichneten Geräte aufgrund ihrer Konzipierung und Bauart sowie in den von uns in Verkehr gebrachten Ausführungen den einschlägigen, grundlegenden Sicherheits- und Gesundheitsanforderungen der EG-Richtlinien entsprechen.

Bei einer nicht mit uns abgestimmten Änderung der Geräte verliert diese Erklärung ihre Gültigkeit.

Bezeichnung der Geräte:
AUTOMATIK KOPFSCHWEISSCHILD

Artikel-Nr:
#16957 / 16958

Einschlägige EG-Richtlinien:
89/686/EWG

Angewandte harmonisierte Normen:
EN 166:2002-04
EN 379:2009-07
EN 175:1997-08

Zertifizierstelle:
DIN CERTCO Gesellschaft für
Konformitätsbewertung mbH
Alboinstrasse 56
12103 Berlin
Deutschland

Notified body number:
0196

Datum/Herstellerunterschrift: 23.02.2011 

Angaben zum Unterzeichner: Geschäftsführer
Hr. Arnold

Technische Dokumentation: J. Bürkle FBL; QS

Introduction

To enjoy your new Automatic welding helmet as long as possible, please read carefully the Operating Instructions and the attached safety instructions before putting the appliance into operation. We also recommend keeping the Operating Instructions for future reference.

Making technical changes to improve the appliance as part of the continuous product development reserved.

This document represents the original Operating Instructions.

Supply includes

Take the Automatik out of the transport container and check whether there are the following parts:

- **Automatik welding helmet**
- **2 AAA micro batteries**
- **Original Operating Instructions**
- **Warranty certificate**

If any parts are missing or are damaged, please contact your dealer.

Appliance description

Extremely light helmet, though extremely stable and durable. Plastic material resistant to high thermal and mechanical load.

Fittings:

Adjustable continuous darkening DIN 9 to 13. Suitable for all welding processes with various lightness. Big auto darkening filter (90x45mm). Welding helmet is supplied by common batteries. Continuously adjustable band around head with padded front band. Manual switching using the Auto-Off function. Adjustable filter sensitivity.

Product description (pic. 1, 2)

1. Pre-fitted glass
2. Auto darkening filter
3. Welding helmet
4. Potentiometer for protection level selection (9 to 13)
5. Filter holder
6. Adjusting nut
7. Screening
8. Screening limitation
9. Bolt
10. Front band
11. Band around head
12. Solar cell
13. Sensor
14. Battery compartment
15. Sensitivity controller
16. On/Automatic off

Darkening instructions (pic. 3)

- A. Electrode welding
- B. MIG Fe welding
- C. MIG Al welding
- D. WIG welding
- E. CO2 MAG welding
- F. Tubular cord electrode welding
- G. Plasma arc cutting
- H. Plasma arc welding

Technical specifications Automatik welding helmet

Sight glass size:	90 x 45 mm
Supply:	2 AAA micro batteries
Lightening and darkening delay rate:	1/25,000 s
Darkening and lightening delay rate:	0.4 s
Darkening level:	from DIN 9 to DIN 13
Lightening level:	DIN 4
Weight:	0.5 kg

General safety instructions



Please read carefully the Operating Instructions. Familiarise with the control elements and appropriate use of the appliance. Keep the Operating Instructions for future reference.

Safe work

Keep the place of your work clean!

Mess in the place of your work may result in injuries.

Consider the environment

Do not expose the appliance to rain.
Do not use the appliance in a wet or moist environment.
Provide adequate lighting.

Keep other persons in a safe distance!

Do not let other persons, especially children, touch the appliance. Keep them in a sufficient distance from the place of your work. Behave responsibly to other persons.

Store the appliance properly!

An appliance that is not used should be kept in a dry, locked place inapproachable to children.

Do not overload your appliance!

Work within the specified output range.

Use the right appliance!

Do not use the appliance for purposes for which it has not been designed.

Look after your appliance!

Follow the servicing regulations and instructions.
Check regularly the appliance and have it replaced by an authorised professional if damaged.

Be careful!

Pay attention to what you are doing. Use common sense when working. Do not use the appliance when you are tired.

CAUTION!

Use of any other accessory equipment may lead to a risk of injury.

Have your appliance repaired by a professional only!

This appliance corresponds to appropriate safety regulations. Repairs may only be executed by a professional, using original spare parts; otherwise, the user will face a risk of injury.

Appliance-specific safety instructions



Appliance to be used only after reading the Operating Instructions.

1. **The Automatik welding helmet protects against intensive exposure, e.g. explosive**

substances and fragments of abrading wheels and grinding wheels.

2. The Automatik welding helmet does not protect against splashing by dangerous and corrosive liquids.
3. The Automatik welding helmet **is not suitable** for oxy-acetylene welding, laser welding or welding works with a too low number of amperes.
4. Never weld with the Automatik welding helmet without being adequately instructed by qualified staff first.
5. Never open and handle the Automatik welding helmet electronic cassette. The manufacturer will not be liable for any consequential damage or injury.
6. Never leave the place of your work with the Automatik welding helmet being on as it could unexpectedly get dark and cause injury.
7. The Automatik welding helmet must never be exposed to excess temperatures.
8. Working temperature: -5°C - +55°C
9. Storage temperature: -20°C - +70°C
10. Appropriate protective equipment must necessarily be worn for welding: safety shoes, utility gloves, protective glasses and closefitting clothing.
11. Check the Automatik welding helmet function **every time** it is to be used. **Appropriate darkening must especially be provided for welding.**
12. If the Automatik welding helmet or electronic cassette are damaged, you must not work with the Automatik welding helmet. Risk of injury! Any scratched or damaged foils must be immediately replaced.
13. Mineral filter foils may only be used in combination with an appropriate underlying foil.
14. Work under adequate visibility or lighting only.
15. Follow all safety instructions specified in the manual.
16. Parts of the Automatik welding helmet that may come into contact with skin may invoke an allergic reaction with sensitive persons.

Marking

Product safety:

	
Product corresponds to appropriate EU standards	

Prohibitions:

	
Protect against rain and moisture!	



Warning:

	
Warning/Caution	



Commands:

	
Do not touch these parts to prevent any burns. Learn to use the appliance before using it.	







Environment protection:

	
Dispose waste professionally so as not to harm the environment.	Packing cardboard material may be delivered to collecting centres for recycling.
	
Any faulty and/or disposed electric or electronic devices must be delivered to appropriate collection centres.	

Package:

	
- Protect against moisture - Fragile - This side up	Interseroh-Recycling

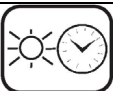
Technical specifications:

	
Sight glass size	Power supply
	
Lightening level	Darkening level
	
Lightening and darkening delay rate	Darkening and lightening delay rate
	
Weight	

Helmet specification: GUEDE EN 175 S CE

GUEDE: manufacturer
EN 175: standard number
S: mechanical resistance: increased resistance

Pre-fitted glass specification: GUEDE S CE

GUEDE: manufacturer
S: mechanical resistance: increased resistance

Underlying foil specification: GUEDE S CE

GUEDE: manufacturer
1: optical class
S: mechanical resistance: increased resistance

Auto welding protective filter specification: 4/9-13 GUEDE 1/1/1/2/379 CE

4: lightning level
9: lowest darkening level
13: highest darkening level
GUEDE: manufacturer
1: optical class
3: scattered light class
1: homogeneity class
3: angle-dependent light transmission level
379: used standard number
S: mechanical resistance: increased resistance

Training

Please read carefully the Operating Instructions and the servicing instructions. Familiarise thoroughly with the controls and proper using of the appliance. You must know how the appliance works and how controls can quickly be switched off. Never let children work with the appliance. Never let an adult person work with the appliance without proper training. Do not let any persons, especially small children and pets, to the place of your work. Be careful to prevent slipping or falling.

Use as designated

The Automatik welding helmet has been approved to be solely used for the following:

Head and eye protection when welding by these methods:

- Electrode welding
- MIG Fe welding
- MIG Al welding
- WIG welding
- CO2 MAG welding
- Tubular cord electrode welding
- Plasma arc cutting
- Plasma arc welding

The Automatik welding helmet is not suitable for oxy-acetylene welding, laser welding or welding works with a too low number of amperes.

The appliance cannot be used for other works than those for which it has been designed and which are specified in these Operating Instructions.

Any other use will be considered a use in conflict with the designation. The manufacturer will not be liable for any consequential damage and injuries. Please be sure to know that the appliance has not been designed for industrial purposes.

Before using the appliance

Before using the fittings, please check whether all components of the Automatik welding helmet have been fitted properly.

Adjust the Automatik welding helmet considering the comfortable and perfect use and the required dimensions. Adjust the Automatik welding helmet bands using the bolt on the back side and appropriate holes on the band around head. The front part with the welding band must remain centred on the forehead.

Insert the batteries included in the supply. Respect the positive/negative pole.

Protective foils of the Automatik welding helmet must necessarily be removed before using the appliance for the first time; otherwise, auto darkening will not work properly.

The Automatik welding helmet must not be exposed to impacts, must not fall on the floor and never be exposed to excess temperatures.

Protection level selection

There are 5 protection levels (9 to 13) that can be adjusted during the welding process using the external potentiometer on the side of the helmet. After the welding process is initiated, the helmet gets automatically dark. Otherwise, please check whether the filter cassette has been switched on properly. Please follow the darkening instructions (pic. 3)

Sensitivity selection

Use the turning knob in the upper part of the filter cassette to adjust the sensitivity. This will prevent the welding process from being negatively affected by the change in the lightness in the environment.

LOW

Recommended for welding works with a high number of amperes and processes in an environment with intensive light.

HIGH

Recommended for welding works with a low number of amperes and processes in an environment with lack of light. Also recommended for permanent soldering works, e.g. TIG soldering.

Warranty

The warranty exclusively applies to material or manufacturing defects. Original purchase voucher with the purchase date must be provided for lodging a claim in the warranty period. The warranty does not cover any unauthorised use such as appliance overload, violent use, damage by a foreign person or an undesirable item. Failure to follow the Operating Instructions or assembly instructions and ordinary wear and tear are also excluded from the warranty.

Residual risks and protective measures

Other risks:

Risk	Description	Protective measure(s)
Eye injury	No solar radiation protection, e.g. at solar eclipse	Not to be used

Behaviour in case of emergency

Provide necessary first aid treatment corresponding to the injury nature and seek qualified medical help as soon as possible. Protect the injured person from other injuries and calm him/her down.

First aid kit must always be available in the place of your work in case of accident in accordance with DIN 13164. Material taken out of the first aid kit needs to be supplemented right away.

If help is needed, please provide the following details:

1. Place of accident
2. Accident nature
3. Number of injured persons
4. Injury type

Disposal

The disposal instructions are based on icons placed on the appliance or its package. The description of the meanings can be found in the "Marking" section.

Transport package disposal

The package protects the appliance against damage during transport. Packing materials are usually chosen depending on their environmental friendliness and disposal method and can therefore be recycled.

Returning the package to material circulation saves raw materials and reduces waste disposal costs.

Parts of packages (e.g. foils, styropor) can be dangerous to children. **Risk of suffocation!**

Keep parts of packages away from children and dispose them as soon as possible.

Operator requirements

The operator must carefully read the Operating Instructions before using the appliance.

Qualification

No special qualification is necessary for using the appliance apart from detailed instruction by an expert.

Minimum age

The appliance can only be operated by persons over 18 years of age. An exception includes youngsters operating the appliance within their professional education to achieve necessary skills under trainer's supervision.

Training

Using the appliance only requires appropriate instructions by a professional or reading the Operating Instructions. No special training necessary.

Maintenance

Do you have any **technical questions? A claim? Do you need spare parts or the Operating Instructions?**

You will be helped quickly and without needless bureaucracy at our webpage www.guede.com in the **Services** part. Please help us be able to assist you. To be able to identify your appliance when claimed, we need to know its serial No., order No. and year of production. All these details can be found on the type label. Enter the details below for future reference.

Serial No.

Order No.

Year of production:

Tel.: +49 (0) 79 04 / 700-360
Fax: +49 (0) 79 04 / 700-51999
E-mail: support@ts.guede.com

Accessory equipment/spare parts

- | | | |
|----|-------------------------------|-------------|
| 1. | Band around head | 16957-01001 |
| 2. | Fixation for band around head | 16957-01002 |
| 3. | Pre-fitted glass holder | 16957-01003 |
| 4. | Potentiometer | 16957-01004 |
| 5. | Pre-fitted glass | 16957-01005 |

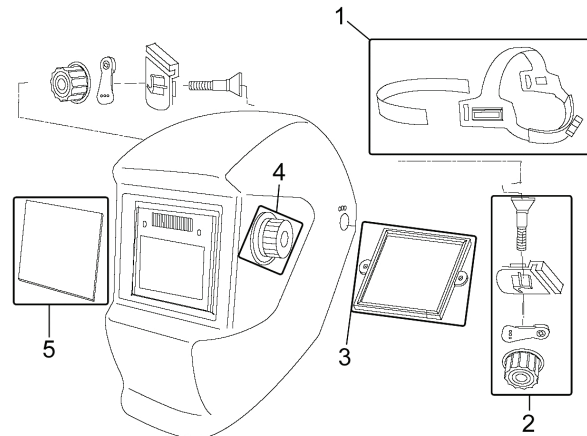

Transport and storage

Protect the Automatik shield against moisture and dust when being transported.

Servicing and cleaning

Protect the Automatik welding helmet, especially the electronic cassette, against liquids, in particular, corrosive liquids and dirt.

Clean the Automatik welding helmet and electronic cassette at regular intervals. In any case, do not use aggressive solvents or alcohol.

Make sure the sensors and solar cells are always clean. Clean them with a soft clean cloth (never plunge it in liquids).

Electronic cassette and filter cover change

Change the filter covers at regular intervals. Loosen the fastening screws of the filter cassette and remove the cassette. Filter covers can now be removed and changed.

Service life

The service life of these fittings especially depends on the maintenance and how the fittings are used. The fittings have no special applicability term; however, we recommend changing the Automatik welding helmet after 3 years.

Troubleshooting

The table below shows potential failures, their possible cause and remedy options. If the problem cannot be removed, contact a professional to help you.

Symptoms	Possible cause	Remedy
Darkening pace is reducing	Low batteries	Insert new batteries
Darkening does not work	Darkening filter is switched off	Switch the darkening filter on
	Poor batteries	Insert new batteries
Filter cover light transmission is too low	Filter cover is worn out	Remove the filter cover

EU DECLARATION OF CONFORMITY

We,

Güde GmbH & Co. KG
Birkichstrasse 6
D-74549 Wolpertshausen
Germany,

herewith declare that the following appliance complies with the appropriate basic safety and health requirements of the EU Directives based on its design and type, as brought into circulation by us.

In case of alternation of the appliance, not agreed upon by us, this declaration will lose its validity.

Appliance specification:
AUTOMATIK WELDING HELMET

Art. No.
#16957 / 16958

Applicable EU Directives:
89/686/EWG

Applicable harmonised standards:
EN 166/A3:2002-04
EN 379/A3:2009-07
EN 175/A3:1997-08

Place of certification:
DIN CERTCO Gesellschaft für
Konformitätsbewertung mbH
Alboinstrasse 56
12103 Berlin
Germany

Notified body number:
0196

Date/authorised signature: 23 Feb, 2011 

Title of signatory: **Managing Director**
Mr Arnold

Technical documentation: J. Bürkle FBL; QS

Introduction

Afin de pouvoir profiter le plus longtemps possible de votre nouveau masque de soudage Automatik, veuillez lire attentivement le mode d'emploi et les consignes de sécurité jointes. Nous vous recommandons également de conserver le mode d'emploi pour une consultation ultérieure éventuelle.

Dans le cadre du développement continu de nos produits, nous nous réservons le droit aux modifications techniques dans le but d'améliorer nos produits. Par conséquent, les images peuvent différer.

Ce document est un mode d'emploi original.

Contenu du colis

Sortez le masque de soudage Automatik de l'emballage de transport et contrôlez l'intégralité et l'existence des pièces suivantes :

- **Masque de soudage Automatik**
- **2 x microbatterie de type AAA**
- **Mode d'emploi original**
- **Bulletin de garantie**

Si certaines pièces manquent ou sont endommagées, veuillez contacter votre vendeur.

Description de l'appareil

Masque extrêmement léger mais extrêmement stable et durable. Plastique résistant à des charges thermique et mécanique élevées.

Équipement :

Obscurcissement continu réglable de DIN 9 jusqu'à 13. Convient à tous les types de procédé de soudage avec diverses luminosités. Grand filtre à obscurcissement automatique (taille 90x45mm). Le masque de soudage est alimenté par des piles courantes. Bandeau à réglage continu autour de la tête avec bande frontale rembourrée. Mise en marche manuelle à l'aide de la fonction Auto-Off. Sensibilité du filtre réglable.

Description du produit (fig. 1, 2)

1. Verre protecteur
2. Filtre à obscurcissement automatique
3. Masque de soudage
4. Potentiomètre pour la sélection du niveau de protection (9 à 13)
5. Support de filtre
6. Écrou de réglage
7. Réglage
8. Limitation du réglage
9. Boulon
10. Bandeau frontal
11. Serre-tête
12. Cellule solaire
13. Capteur
14. Compartiment à piles
15. Régulateur de sensibilité
16. Marche/Arrêt automatique

Mode d'obscurcissement (fig. 3)

- A. Soudage par électrodes
- B. Soudage MIG Fe
- C. Soudage MIG Al
- D. Soudage WIG
- E. Soudage CO2 MAG
- F. Soudage à l'électrode enrobée

- G. Découpage au plasma
- H. Soudage au plasma

Caractéristiques techniques Masque de soudage Automatik

Taille du regard :	90 x 45 mm
Alimentation :	2 x microbatterie de type AAA
Vitesse de retard entre l'éclaircissement et l'obscurcissement :	1/25.000 s
Vitesse de retard entre l'obscurcissement et l'éclaircissement :	0,4 s
Niveau d'obscurcissement :	de DIN 9 à DIN 13
Niveau d'éclaircissement :	DIN 4
Poids :	0,5 kg

Consignes générales de sécurité



Lisez attentivement ce mode d'emploi. Familiarisez-vous avec les éléments de commande et l'utilisation correcte de l'appareil. Conservez le mode d'emploi pour une utilisation ultérieure.

Travail sûr

Maintenez votre lieu de travail en ordre !

Le désordre sur le lieu de travail et l'établi augmente des risques d'accidents et de blessures.

Prenez en considération les conditions atmosphériques.

N'exposez pas l'appareil à la pluie.
Ne l'utilisez pas dans un milieu humide ou mouillé.
Assurez un éclairage suffisant.

Tenez l'appareil hors de portée d'autres personnes !

Ne laissez pas d'autres personnes, en particulier des enfants toucher le câble. Éloignez-les du lieu de travail. Comportez-vous de façon responsable envers d'autres personnes.

Rangez l'appareil à un endroit sûr !

Si vous n'utilisez pas l'appareil, rangez-le dans une pièce sèche, fermée à clé de façon à ce qu'il ne soit pas accessible aux enfants.

Ne surchargez pas l'appareil !

Travaillez dans la gamme de puissances indiquée.

Utilisez l'appareil adéquat !

N'utilisez pas l'appareil à des fins auxquelles il n'a pas été conçu.

Prenez soin de votre appareil !

Respectez les règles et les consignes d'entretien. Contrôlez régulièrement le câble de l'appareil et faites-le remplacer par un spécialiste agréé lorsqu'il est endommagé.

Soyez attentifs. Faites attention à ce que vous faites.

Utilisez le bon sens. N'utilisez pas l'appareil si vous êtes fatigués.

AVERTISSEMENT !

L'utilisation d'autres accessoires peut engendrer des accidents.

Confiez la réparation de votre appareil à un spécialiste !

Cet appareil répond aux dispositions de sécurité correspondantes. Les réparations doivent être confiées uniquement à un spécialiste utilisant uniquement des pièces détachées d'origine, faute de quoi l'utilisateur s'expose à des risques d'accident.

Consignes de sécurité spécifiques pour l'appareil



Utilisez l'appareil seulement après avoir lu avec attention le mode d'emploi.

1. Le masque de soudage Automatik ne protège pas des fortes influences des explosifs ou des débris des disques ou disques abrasifs, par exemple.
2. Le masque de soudage Automatik ne protège pas des projections de liquides dangereux et corrosifs.
3. Le masque de soudage Automatik ne convient pas au soudage autogène, au soudage au laser ou aux travaux de soudage avec une faible valeur d'ampères.
4. Ne soudez jamais avec le masque de soudage Automatik sans une formation préalable effectuée par un personnel qualifié.
5. N'ouvrez jamais le boîtier électronique du masque de soudage Automatik et ne le manipulez pas, le fabricant décline toute responsabilité des dommages consécutifs à une telle manipulation.
6. Ne quittez jamais le lieu de travail avec le masque de soudage Automatik en marche, il pourrait s'obscurcir brusquement et provoquer des blessures.
7. N'exposez jamais le masque de soudage Automatik aux températures excessives.
8. Température de travail : -5°C - +55°C
9. Température de stockage : -20°C - +70°C
10. Lors du soudage, portez absolument les accessoires de protection adéquats : chaussures de sécurité, gants de protection, lunettes de protection et tenue adhérente.
11. Contrôlez le fonctionnement du masque de soudage Automatik avant chaque mise en marche. Pendant le soudage, il est nécessaire surtout de veiller à un bon obscurcissement.
12. En cas d'endommagement du masque de soudage Automatik ou du boîtier électronique, il est interdit d'utiliser le masque de soudage Automatik. Danger de blessures Remplacez immédiatement les films rayés ou endommagés !
13. Les films renforcés par des filtres minéraux peuvent être utilisés uniquement avec un film intermédiaire adéquat.
14. Travaillez uniquement avec une bonne visibilité ou avec un éclairage suffisant.
15. Respectez toutes les consignes de sécurité indiquées dans le mode d'emploi.
16. Certaines parties du masque de soudage Automatik en contact avec la peau peuvent provoquer des réactions allergiques chez certaines personnes.

Symboles

Sécurité du produit :

Produit répond aux normes correspondantes de la CE	

Interdictions :

Protégez de la pluie et de l'humidité !	

Avertissement :

Avertissement/attention	

Consignes :

Pour éviter des brûlures, ne touchez pas ces parties. Familiarisez-vous avec l'utilisation de l'appareil.	

Protection de l'environnement :



Liquidez les déchets de manière à ne pas nuire à l'environnement.	Déposez l'emballage en carton au dépôt pour recyclage.
Déposez les appareils électriques ou électroniques défectueux et/ou destinés à liquidation au centre de ramassage correspondant.	

Emballage :

- Protégez de l'humidité - Fragile - Sens de pose	Interseroh-Recycling

Caractéristiques techniques :

Taille du regard	Alimentation
Niveau d'éclaircissement	Niveau d'obscurcissement

	
Vitesse de retard entre l'éclaircissement et l'obscurcissement	Vitesse de retard entre l'obscurcissement et l'éclaircissement
	
Poids	

Désignation du masque de soudage GUEDE EN 175 S CE

GUEDE: fabricant
EN 175: numéro de norme
S: résistance mécanique : résistance augmentée

Désignation du verre protecteur : GUEDE S CE

GUEDE: fabricant
S: résistance mécanique : résistance augmentée

Désignation du film intermédiaire : GUEDE S CE

GUEDE: fabricant
1: classe optique
S: résistance mécanique : résistance augmentée

Désignation du filtre de protection automatique de soudage : 4/9-13 GUEDE 1/1/1/2/379 CE

4: niveau d'éclaircissement
9: niveau d'obscurcissement le plus bas
13: niveau d'obscurcissement le plus élevé
GUEDE: fabricant
1: classe optique
3: classe de lumière dispersée
1: classe d'homogénéité
3: niveau de transmission de lumière en fonction de l'angle
379: numéro de la norme utilisée
S: résistance mécanique : résistance augmentée

Entraînement

Lisez attentivement le mode d'emploi et d'entretien. Familiarisez vous bien avec les dispositifs de commande et l'utilisation correcte de l'appareil. Vous devez savoir comment l'appareil fonctionne et comment arrêter rapidement de dispositif de commande. Ne laissez jamais les enfants travailler avec l'appareil. Ne laissez jamais les adultes travailler avec l'appareil sans formation préalable. Empêchez l'accès à votre lieu de travail aux personnes, en particulier aux enfants ainsi qu'aux animaux, Soyez prudents pour éviter le risque de glissement ou de chute.

Utilisation en conformité avec la destination

Le masque de soudage Automatik que vous venez d'acheter est approuvé exclusivement pour l'utilisation suivante :

Protection de la tête et des yeux lors du soudage par les méthodes suivantes :

- Soudage par électrodes
- Soudage MIG Fe
- Soudage MIG Al
- Soudage WIG
- Soudage CO2 MAG

- Soudage par électrode enrobée
- Découpage au plasma
- Soudage au plasma

Le masque de soudage Automatik ne convient pas au soudage autogène, au soudage au laser ou aux travaux de soudage avec une faible valeur d'ampères.

Cet appareil ne doit pas être utilisé pour d'autres travaux que ceux pour lesquels il a été conçu et qui sont décrits dans le mode d'emploi.

Toute autre utilisation est contraire à la destination. Le fabricant décline toute responsabilité pour des dommages et accidents consécutifs à une telle utilisation. Notez que l'appareil n'a pas été conçu pour une utilisation industrielle.

Avant l'utilisation

Avant d'utiliser l'équipement, veuillez contrôler si tous les composants du masque de soudage Automatik sont correctement fixés.

Réglez le masque de soudage Automatik de façon à rendre son utilisation confortable et parfaite. Réglez les bandeaux du masque de soudage Automatik à l'aide du boulon à l'arrière et des ouvertures correspondantes sur le serre-tête. La partie avant avec bandeau de soudage doit être centrée sur le front.

Insérez les piles jointes dans le compartiment. Respectez le pôle positif/négatif.

Avant la première utilisation, retirez les films de protection du masque de soudage Automatik, faute de quoi l'obscurcissement automatique ne fonctionnera pas correctement.

N'exposez pas le masque de soudage Automatik aux chocs et ne le laissez jamais tomber par terre, ne l'exposez jamais aux températures excessives.

Choix du niveau de protection

Il y a 5 niveaux de protection (9 à 13), réglables pendant le procédé de soudage à l'aide du potentiomètre externe situé sur le côté du masque. Le masque s'obscurcit automatiquement après le lancement du procédé de soudage. Sinon, veuillez contrôler si le boîtier du filtre est bien fixé. Veuillez respecter le mode d'obscurcissement (fig. 3)

Choix de sensibilité

La sensibilité peut être réglée à l'aide du bouton étoilé situé dans la partie supérieure du boîtier du filtre. Ceci permet d'éviter que le procédé de soudage soit influencé négativement par le changement de luminosité dans l'environnement.

LOW

Recommandé pour des travaux de soudage avec valeur d'ampères élevée et pour les procédés dans l'environnement avec beaucoup de luminosité.

HIGH

Recommandé pour des travaux de soudage avec faible valeur d'ampères et pour les procédés dans l'environnement avec peu de luminosité. Recommandé également pour des travaux de brasage permanent, tels que brasage TIG.

Garantie

La garantie s'applique exclusivement sur les défauts de matériel ou des défauts de fabrication. En cas de

réclamation pendant la durée de la garantie, veuillez joindre l'original du justificatif d'achat comportant la date d'achat. La garantie ne couvre pas une utilisation incompétente, telle que surcharge de l'appareil, utilisation de force, endommagement par une personne étrangère ou un objet étranger. Le non respect du mode d'emploi et du mode de montage ainsi que l'usure normale de l'appareil sont également exclus de la garantie.

Dangers résiduels et mesures de protection

Autres dangers :

Danger	Description	Mesure(s) de protection
Blessure des yeux	En cas d'absence de protection solaire, par exemple, d'éclipse de soleil	Ne pas utiliser

Conduite en cas d'urgence

Effectuez les premiers gestes de secours et appelez rapidement les premiers secours. Protégez le blessé d'autres blessures et calmez-le. **Pour des raisons de risque d'accident, le lieu de travail doit être équipé d'une armoire à pharmacie selon DIN 13164. Il est nécessaire de compléter immédiatement le matériel pris dans l'armoire à pharmacie. Si vous appelez les secours, fournissez les renseignements suivants :**

1. Lieu d'accident
2. Type d'accident
3. Nombre de blessés
4. Type de blessure

Liquidation

Les consignes de liquidation résultent des pictogrammes indiqués sur l'appareil ou sur l'emballage. La description des significations individuelles se trouve dans le chapitre « Indications sur l'appareil ».

Liquidation de l'emballage de transport

L'emballage protège l'appareil de l'endommagement lors du transport. En général, le matériel d'emballage est choisi de façon à ce qu'il réponde aux règles de protection de l'environnement et de liquidation des déchets, par conséquent, il peut être recyclé.

La remise de l'emballage dans le circuit de matières permet d'économiser des matières premières et de réduire les déchets.

Des parties de l'emballage (telles que films, styropore) peuvent être dangereux pour les enfants. **Danger d'étouffement !**

Rangez les parties de l'emballage hors de portée des enfants et liquidez-les le plus rapidement possible.

Exigences à l'égard de l'opérateur

L'opérateur doit lire attentivement la notice avant d'utiliser l'appareil.

Qualification

Mis à part l'instruction détaillée par un spécialiste, aucune autre qualification spécifique n'est requise.

Âge minimal

L'appareil peut être utilisé uniquement par des personnes de plus de 18 ans, exception faite des adolescents

manipulant l'appareil dans le cadre de l'enseignement professionnel sous la surveillance du formateur.

Formation

L'utilisation de l'appareil nécessite uniquement l'instruction par un spécialiste, éventuellement par la notice. Une formation spéciale n'est pas nécessaire.

Service

Vous avez des **questions techniques? Une réclamation? Vous avez besoin de pièces détachées ou d'un mode d'emploi?**

Nous vous aiderons rapidement et sans bureaucratie inutile par l'intermédiaire de nos pages Web **www.guede.com** dans la rubrique **Service**. Aidez-nous pour que nous puissions vous aider. Pour identifier votre appareil en cas de réclamation, nous avons besoin du numéro de série, numéro de produit et l'année de fabrication. Toutes ces informations se trouvent sur la plaque signalétique. Pour avoir ces informations toujours à portée de main, veuillez les inscrire ici :

Numéro de série :

N° de commande :

Année de fabrication :

Tél.: +49 (0) 79 04 / 700-360

Fax: +49 (0) 79 04 / 700-51999

E-mail: support@ts.guede.com

Accessoires / pièces détachées

- | | | |
|----|-----------------------------|-------------|
| 1. | Serre-tête | 16957-01001 |
| 2. | Fixation du serre-tête | 16957-01002 |
| 3. | Support du verre protecteur | 16957-01003 |
| 4. | Potentiomètre | 16957-01004 |
| 5. | Verre protecteur | 16957-01005 |

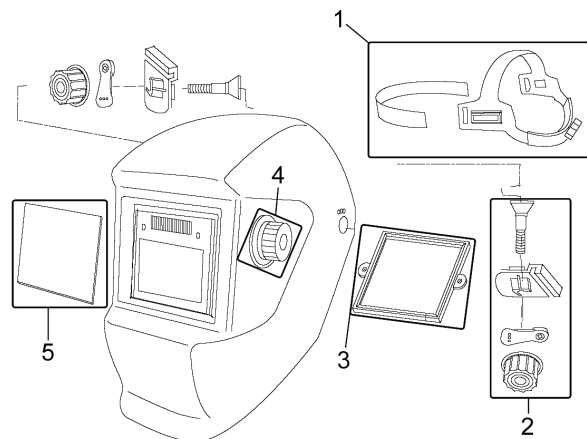

Transport et stockage

Lors du transport, protégez l'écran de protection Automatik de l'humidité et de la poussière.

Entretien et nettoyage

Protégez le masque de soudage Automatik et en particulier le boîtier électronique des liquides, surtout des liquides et impuretés corrosifs.

Nettoyez régulièrement le masque de soudage Automatik et le boîtier électronique. N'utilisez en aucun cas de dissolvants agressifs ou d'alcool.

Veillez à ce que les capteurs et les cellules solaires soient toujours propres. Nettoyez-les à l'aide d'un chiffon doux et propre (ne les submergez jamais dans des liquides).

Remplacement du boîtier électronique et de la protection du filtre

Remplacez régulièrement les protections des filtres. Desserrez les vis de fixation du boîtier à filtre et retirez le boîtier. À présent, vous pouvez retirer les protections du filtre et les remplacer.

Durée de vie

La durée de vie de cet équipement dépend en particulier du soin et des conditions d'utilisation. L'équipement n'a pas de date d'utilisation spéciale, néanmoins, nous recommandons de remplacer le masque de soudage Automatik après 3 ans d'utilisation.

Recherche des pannes

Le tableau représente les pannes possibles, leur cause probable et les possibilités de leur résolution. Si le problème persiste, faites appel à un spécialiste.

Symptôme	Cause probable	Solution
La vitesse d'obscurcissement baisse	Piles faibles	Insérez des piles neuves
L'obscurcissement ne fonctionne pas	Le filtre d'obscurcissement est arrêté Piles faibles	Mettez le filtre d'obscurcissement en marche Insérez des piles neuves
La transmission de lumière de la protection du filtre est trop basse	La protection du filtre est usée	Remplacez la protection du filtre

DÉCLARATION DE CONFORMITÉ CE

Nous,

Güde GmbH & Co. KG
Birkichstrasse 6
D-74549 Wolkpertshausen
Allemagne

Déclarons par la présente que les appareils indiqués ci-dessous répondent du point de vue de leur conception, construction ainsi que de leur réalisation mise sur le marché, aux exigences fondamentales correspondantes des directives de la CE en matière de sécurité et d'hygiène. **Cette déclaration perd sa validité après une modification de l'appareil sans notre approbation préalable.**

Description de l'appareil :
MASQUE DE SOUDAGE AUTOMATIK

N° de commande :
#16957

Directives applicables de la CE :
89/686/EWG

Normes harmonisées applicables :
EN 166/A3:2002-04
EN 379/A3:2009-07
EN 175/A3:1997-08

Organisme de certification :
DIN CERTCO Gesellschaft für
Konformitätsbewertung mbH
Alboinstrasse 56
12103 Berlin
Allemagne

Numéro de référence :
0196

Date/signature du fabricant: 23.02.2011 

Titre du Signataire: **gérant**
Monsieur Arnold

Documents techniques : J. Bürkle FBL; QS

Úvod

Abyste ze své nové svařecské kukly Automatik měli co možná nejdéle radost, přečtěte si prosím před uvedením do provozu pečlivě návod k obsluze a přiložené bezpečnostní pokyny. Dále doporučujeme, abyste si návod k použití uschovali pro případ, že byste si později chtěli znovu připomenout funkce výrobku.

V rámci neustálého dalšího vývoje výrobku si vyhrazujeme právo provádět technické změny za účelem vylepšení.

U tohoto dokumentu se jedná o originální návod k obsluze.

Objem dodávky

Svařecskou kuklu Automatik vyjměte z přepravního obalu a zkontrolujte úplnost a existenci těchto dílů:

- Svařecská kukla Automatik
- 2 x mikrobaterie typ AAA
- Originální návod k obsluze
- Záruční list

Pokud díly v dodávce chybí nebo jsou poškozené, obraťte se prosím na svého prodejce.

Popis přístroje

Extrémně lehká helma - přesto extrémně stabilní a trvanlivá. Plast odolá vysokému tepelnému a mechanickému zatížení.

Vybavení:

Nastavitelné plynulé stmívání od DIN 9 do 13. Vhodné pro všechny svařecí procesy s různou světlostí. Velký samostmívací filtr (velikost 90x45mm). Svařecská helma je napájena běžnými bateriemi. Plynule nastavitelná páska kolem hlavy s vypolstrovanou čelní páskou. Manuální zapínání pomocí funkce Auto-Off. Nastavitelná citlivost filtru.

Popis výrobku (obr. 1, 2)

1. Předsazené sklo
2. Automatický stmívací filtr
3. Svařecská helma
4. Potenciometr pro volbu úrovně ochrany (9 až 13)
5. Držák filtru
6. Seřizovací matice
7. Rastrování
8. Omezení rastrování
9. Šroub
10. Čelní páska
11. Páska kolem hlavy
12. Solární buňka
13. Snímač
14. Přihrádka na baterie
15. Regulátor citlivosti
16. Zapnuto/Automaticky vypnuto

Návod ke stmívání (obr. 3)

- A. Elektrodotové svařování
- B. Svařování MIG Fe
- C. Svařování MIG Al
- D. Svařování WIG
- E. Svařování CO2 MAG
- F. Svařování plněnou elektrodou
- G. Řezání plazmou
- H. Svařování plazmou

Technické údaje Svařecská kukla Automatik

Velikost průzoru:	90 x 45 mm
Napájení:	2 x mikrobaterie typ AAA
Rychlost zpoždění mezi zesvětlením a ztmavením:	1/25.000 s
Rychlost zpoždění mezi ztmavením a zesvětlením:	0,4 s
Úroveň ztmavení:	od DIN 9 do DIN 13
Úroveň zesvětlení:	DIN 4
Hmotnost:	0,5 kg

Všeobecné bezpečnostní pokyny



Tento návod k obsluze si pečlivě přečtěte. Seznamte se s jeho obslužnými prvky a správným používáním. Tento návod k obsluze bezpečně uschovejte pro pozdější použití.

Bezpečná práce

Udržujte své pracoviště v pořádku!

Nepořádek na pracovišti může mít za následek úrazy.

Berte ohled na vlivy okolí

Přístroj nevystavujte dešti. Přístroj nepoužívejte ve vlhkém nebo mokřem prostředí. Zajistěte dobré osvětlení.

Ostatní osoby držte v bezpečné vzdálenosti!

Ostatní osoby, zejména děti nenechte dotýkat se přístroje. Držte je v dostatečné vzdálenosti od svého pracoviště. Chovejte se zodpovědně vůči jiným osobám.

Svůj přístroj dobře ukládejte!

Přístroj, který nepoužíváte, byste měli uložit na suchém, uzamčeném místě mimo dosah dětí.

Svůj přístroj nepřetěžujte!

Pracujte v uvedeném rozsahu výkonu.

Používejte správný přístroj!

Přístroj nepoužívejte k účelům, ke kterým není určen.

Pečujte o svůj přístroj!

Dodržujte předpisy o údržbě a pokyny. Pravidelně kontrolujte přístroj a v případě poškození jej nechte vyměnit u autorizovaného odborníka.

Buďte pozorní!

Dávejte pozor na to, co děláte. K práci přistupujte rozumně. Přístroj nepoužívejte, jste-li unavení.

VÝSTRAHA!

Použití jiného příslušenství může pro Vás znamenat riziko úrazu.

Svůj přístroj nechte opravit jen u odborníka!

Tento přístroj odpovídá příslušným bezpečnostním ustanovením. Opravy smí provádět pouze odborník s použitím originálních náhradních dílů, jinak to může pro uživatele znamenat riziko úrazu.

Bezpečnostní pokyny specifické pro přístroj



Přístroj použijte až poté, co jste si pozorně přečetli návod k obsluze.

1. Svařecská kukla Automatik nechrání před silným působením např. výbušnin a úlomků odírajících se kotoučů či brusných kotoučů.

2. Svářečská kukla Automatik nechrání před postřikáním nebezpečnými a korozivními kapalinami.
3. Svářečská kukla Automatik se **nehodí** pro svařování autogenem, svařování laserem či svářečí práce s velmi nízkým počtem ampérů.
4. Se svářečskou kuklou Automatik nikdy nesvařujte, aniž byste předtím byli odpovídajícím způsobem proškoleni kvalifikovaným personálem.
5. Elektronickou kazetu svářečské kukly Automatik nikdy neotvírejte a nemanipulujte s ní, za následné škody či úrazy výrobce neručí.
6. Pracoviště nikdy neopouštějte se zapnutou svářečskou kuklou Automatik, mohla by se nečekaně ztmavit a způsobit úrazy.
7. Svářečskou kuklu Automatik nikdy nevystavujte nadměrným teplotám.
8. Pracovní teplota: -5°C - +55°C
9. Skladovací teplota: -20°C - +70°C
10. Při svařování noste bezpodmínečně vhodné ochranné pomůcky: bezpečnostní obuv, pracovní rukavice, ochranné brýle a přiléhavý oděv.
11. Funkci svářečské kukly Automatik zkontrolujte před **každým** uvedením do provozu. **Během svařování musí být zaručeno především správné stmívání.**
12. Jsou-li svářečská kukla Automatik nebo elektronická kazeta poškozené, se svářečskou kuklou Automatik se již nesmí pracovat. Nebezpečí poranění! Poškrábané nebo poškozené fólie musí být ihned vyměněny.
13. Fólie vyztužené minerálními filtry se smí používat jen společně s vhodnou podkladovou fólií.
14. Pracujte jen při dostatečné viditelnosti resp. dostatečném osvětlení.
15. Dodržujte všechny v návodu uvedené bezpečnostní pokyny.
16. Části svářečské kukly Automatik, které mohou přijít do kontaktu s pokožkou, mohou u citlivých osob vyvolat alergické reakce.

Označení

Bezpečnost produktu:

	
Produkt odpovídá příslušným normám EU	

Zákazy:

	
Chraňte před deštěm a vlhkostí!	



Výstraha:

	
Výstraha/Pozor	



Příkazy:

	
Nedotýkejte se těchto součástí, abyste zabránili popáleninám. Předem se pečlivě seznamte s používáním přístroje.	







Ochrana životního prostředí:

	
Odpad zlikvidujte odborně tak, abyste neškodili životnímu prostředí.	Obalový materiál z lepenky lze odevzdat za účelem recyklace do sběrný.
	
Vadné a/nebo likvidované elektrické či elektronické přístroje musí být odevzdány do příslušných sběrů.	

Obal:

	
- Chraňte před vlhkem - Křehké - Obal musí směřovat nahoru	Interseroh-Recycling

Technické údaje:

	
Velikost průzoru	Napájení
	
Úroveň zesvětlení	Úroveň ztmavení
	
Rychlost zpoždění mezi zesvětlením a ztmavením	Rychlost zpoždění mezi ztmavením a zesvětlením

	
Hmotnost	

Označení helmy GUEDE EN 175 S CE

GUEDE: výrobce
EN 175: číslo normy
S: mechanická odolnost: zvýšená odolnost

Označení předsazeného skla: GUEDE S CE

GUEDE: výrobce
S: mechanická odolnost: zvýšená odolnost

Označení podkladové fólie: GUEDE S CE

GUEDE: výrobce
1: optická třída
S: mechanická odolnost: zvýšená odolnost

Označení automatického svářečského ochranného filtru: 4/9-13 GUEDE 1/1/1/2/379 CE

4: úroveň zesvětlení
9: nejnižší úroveň ztmavení
13: nejvyšší úroveň ztmavení
GUEDE: výrobce
1: optická třída
3: třída rozptýleného světla
1: třída homogenity
3: úroveň transmise světla v závislosti na úhlu
379: číslo použité normy
S: mechanická odolnost: zvýšená odolnost

Trénink

Pečlivě si přečtěte návod k obsluze a údržbě. Důkladně se seznamte s ovládacím zařízením a řádným použitím přístroje. Musíte vědět, jak přístroj pracuje a jak lze rychle vypnout ovládací zařízení. Nikdy nenechávejte děti pracovat s přístrojem. Nikdy nenechávejte s přístrojem pracovat dospělé bez řádného zaškolení. Na své pracoviště nepouštějte žádné osoby, především pak malé děti a domácí zvířata. Buďte opatrní, abyste zabránili uklouznutí či pádu.

Použití v souladu s určením

Vámi zakoupená svářečská kukla Automatik je schválena výhradně pro následující použití:

Ochrana hlavy a očí při sváření následujícími metodami:

- Elektrodové svařování
- Svařování MIG Fe
- Svařování MIG Al
- Svařování WIG
- Svařování CO2 MAG
- Svařování plněnou elektrodou
- Řezání plazmou
- Svařování plazmou

Svářečská kukla Automatik není vhodná pro svařování autogenem, svařování laserem či svářecí práce s velmi nízkým počtem ampérů.

S tímto strojem nelze vykonávat jiné práce, než pro jaké byl tento stroj zkonstruován a jež jsou popsány v návodu k obsluze.

Každé jiné použití je považováno za použití v rozporu s určením. Za následné škody a úrazy výrobce neručí. Dbejte prosím na to, že naše přístroje nejsou konstruovány pro průmyslové použití.

Před použitím

Dříve než použijete vybavení, zkontrolujte, prosím, zda jsou všechny komponenty svářečské kukly Automatik správně připevněny.

Svářečskou kuklu Automatik nastavte s ohledem na pohodlné a perfektní užívání na požadované rozměry. Pásky svářečské kukly Automatik nastavte pomocí šroubu na zadní straně a příslušných otvorů na pásce kolem hlavy. Přední část se svářecím pásem musí zůstat vycentrována na čele.

Baterie, které jsou součástí dodávky, vložte dovnitř. Dbejte na kladný/záporný pól.

Před prvním použitím odstraňte bezpodmínečně ochranné fólie svářečské kukly Automatik, v opačném případě nebude automatické stmívání správně fungovat.

Svářečskou kuklu Automatik nevystavujte nárazům, nikdy ji nenechte spadnout na zem a nevystavujte ji nikdy nadměrným teplotám.

Volba úrovně ochrany

Existuje 5 úrovní ochrany (9 až 13), které se během svařovacího procesu nastaví pomocí externího potenciometru, který se nachází na straně helmy. Po spuštění svářecího procesu se helma automaticky zatmaví. V opačném případě zkontrolujte, prosím, zda je kazeta filtru správně zapnuta. Dodržujte prosím návod ke stmívání (obr. 3)

Volba citlivosti

Otočným knoflíkem, který se nachází v horní části kazety filtru, lze nastavit citlivost. Tak se zabrání tomu, aby byl svářecí proces negativně ovlivněn změnou světlosti v prostředí.

LOW

Doporučuje se pro svářecí práce s vysokým počtem ampérů a pro procesy v prostředí, kde je hodně světla.

HIGH

Doporučuje se pro svářecí práce s nízkým počtem ampérů a pro procesy v prostředí, kde je málo světla. Doporučuje se i pro permanentní pájecí práce, jako např. pájení TIG.

Záruka

Záruka se vztahuje výlučně na vady materiálu nebo výrobní vady. Při uplatňování reklamace v záruční době přiložte originální doklad o koupi s datem koupě. Ze záruky je vyloučeno neodborné použití jako např. přetížení přístroje, násilné použití, poškození cizí osobou nebo cizím předmětem. Nedodržení návodu k použití a návodu k montáži a normální opotřebení je rovněž vyloučeno ze záruky.

Zbytková nebezpečí a ochranná opatření

Ostatní ohrožení:

Ohrožení	Popis	Ochranné(á) opatření
Poranění očí	Pokud chybí sluneční ochrana např. při zatmění slunce	Nepoužívejte

Chování v případě nouze

Zaveďte úrazu odpovídající potřebnou první pomoc a vyzvěte co možná nejdříve kvalifikovanou lékařskou pomoc.

Chraňte zraněného před dalšími úrazy a uklidněte jej.

Kvůli případné nehodě musí být na pracovišti vždy po ruce lékárnička první pomoci dle DIN 13164. Materiál, který si z lékárničky vezmete, je třeba ihned doplnit. Pokud požadujete pomoc, uveďte tyto údaje:

1. Místo nehody
2. Druh nehody
3. Počet zraněných
4. Druh zranění

Likvidace

Pokyny pro likvidaci vyplývají z piktogramů umístěných na přístroji resp. obalu. Popis jednotlivých významů najdete v kapitole „Označení“.

Likvidace přepravního obalu

Obal chrání přístroj před poškozením při přepravě. Obalové materiály jsou zvoleny zpravidla podle jejich šetrnosti vůči životnímu prostředí a způsobu likvidace a lze je proto recyklovat.

Vrácení obalu do oběhu materiálu šetří suroviny a snižuje náklady na likvidaci odpadů. Části obalu (např. fólie, styropor®) mohou být nebezpečné pro děti. **Existuje riziko udušení!** Části obalu uschovejte mimo dosah dětí, a co nejdříve zlikvidujte.

Požadavky na obsluhu

Obsluha si musí před použitím přístroje pozorně přečíst návod k obsluze.

Kvalifikace

Kromě podrobného poučení odborníkem není pro používání přístroje nutná žádná speciální kvalifikace.

Minimální věk

Vybavení smí používat jen osoby, které dosáhly 18 let. Výjimku představuje využití mladistvých, pokud se toto děje během profesního vzdělávání za účelem dosažení dovednosti pod dohledem školitele.

Školení

Používání přístroje vyžaduje pouze odpovídající poučení odborníkem resp. návodem k obsluze. Speciální školení není nutné.

Servis

Máte technické otázky? Reklamací? Potřebujete náhradní díly nebo návod k obsluze?

Na naší domovské stránce www.guede.com Vám v oddílu **Servis** pomůžeme rychle a nebyrokraticky. Prosim pomozte nám pomoci Vám. Aby bylo možné Váš přístroj v případě reklamacie identifikovat, potřebujeme sériové číslo, objednávací číslo a rok výroby. Všechny tyto údaje najdete na typovém štítku. Abyste měli tyto údaje vždy po ruce, zapište si je prosím dole.

Sériové číslo:
Objednávací číslo:
Rok výroby:

Tel.: +49 (0) 79 04 / 700-360
Fax: +49 (0) 79 04 / 700-51999
E-Mail: support@ts.guede.com

Příslušenství/náhradní díly

1.	Páska kolem hlavy	16957-01001
2.	Upevnění pro pásku kolem hlavy	16957-01002
3.	Držák pro předsazené sklo	16957-01003
4.	Potenciometr	16957-01004
5.	Předsazené sklo	16957-01005

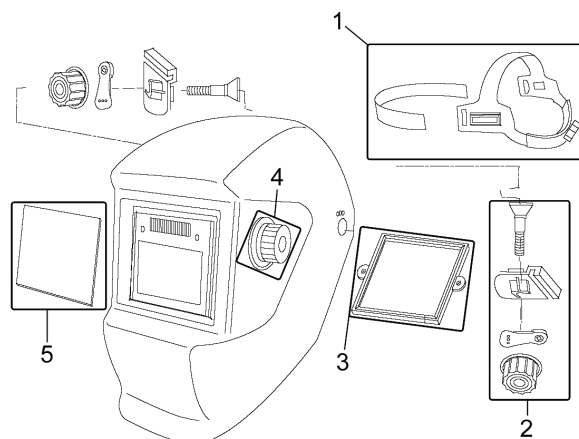

Přeprava a skladování

Ochranný štít Automatic chraňte při přepravě před vlhkostí a prachem.

Údržba a čištění

Svářečskou kuklu Automatic, především pak elektronickou kazetu, chraňte před kapalinami, především pak korozivními kapalinami a nečistotami.

Svářečskou kuklu Automatic a elektronickou kazetu pravidelně čistěte. V žádném případě nepoužívejte agresivní rozpouštědla či alkohol.

Zajistěte, aby snímače a solární buňky byly vždy čisté. Tyto vyčistěte měkkým čistým hadříkem (nikdy nenoste do kapalin).

Výměna elektronické kazety a krytu filtru

Kryty filtru pravidelně měňte. Povolte upevňovací šrouby kazety filtru a kazetu vyjměte. Nyní lze vyjmout kryty filtru a vyměnit je.

Životnost

Životnost tohoto vybavení je závislá především na péči a podmínkách užívání, za kterých je o vybavení pečováno. Vybavení nemá žádné speciální datum použitelnosti, svářečskou kuklu Automatic však doporučujeme po 3 letech vyměnit.

Vyhledávání poruch

Tabulka ukazuje možné poruchy, jejich možnou příčinu a možnosti jejich odstranění. Pokud problém přesto nemůžete odstranit, přivzte si na pomoc odborníka.

Symptomy	Možná příčina	Náprava
Rychlost stmavení se snižuje	Slabé baterie	Vložte nové baterie
Stmavení nefunguje	Stmívací filtr je vypnutý Slabé baterie	Stmívací filtr zapněte Vložte nové baterie
Světelná propustnost krytu filtru je příliš malá	Kryt filtru je opotřebený	Kryt filtru vyměňte

PROHLÁŠENÍ O SHODĚ EU

Tímto prohlašujeme my,

Güde GmbH & Co. KG
Birkichstrasse 6
D-74549 Wolpertshausen
Německo,

že koncepce a konstrukce níže uvedených přístrojů v provedeních, která uvádíme do oběhu, odpovídá příslušným základním požadavkům směrnic EU na bezpečnost a hygienu.

V případě změny přístroje, která s námi nebyla konzultována, ztrácí toto prohlášení svou platnost.

Označení přístrojů:

SVÁŘEČSKÁ KUKLA AUTOMATIK

Obj. č.:

#16957 /16958

Příslušné směrnice EU:

89/686/EWG

Použité harmonizované normy:

EN 166/A3:2002-04
EN 379/A3:2009-07
EN 175/A3:1997-08

Certifikační orgán:

DIN CERTCO Gesellschaft für
Konformitätsbewertung mbH
Alboinstrasse 56
12103 Berlin
Německo

Notified body number:

0196

Datum/podpis výrobce:

23.02.2011



Údaje o podepsaném:

jednatel
pan Arnold

Technická dokumentace:

J. Bürkle FBL; QS

Úvod

Aby ste zo svojej novej zváračskej kukly Automatik mali čo možno najdlhšie radosť, prečítajte si, prosím, pred uvedením do prevádzky pozorne návod na obsluhu a priložené bezpečnostné pokyny. Ďalej odporúčame, aby ste si návod na použitie uschovali pre prípad, že by ste si neskôr chceli znovu pripomenúť funkcie výrobku.

V rámci neustáleho ďalšieho vývoja výrobku si vyhradujeme právo vykonávať technické zmeny s cieľom vylepšenia.

Pri tomto dokumente ide o originálny návod na obsluhu.

Objem dodávky

Zváračskú kuklu Automatik vyberte z prepravného obalu a skontrolujte úplnosť a existenciu týchto dielov:

- Zváračská kukla Automatik
- 2× mikrobatéria typu AAA
- Originálny návod na obsluhu
- Záručný list

Ak diely v dodávke chýbajú alebo sú poškodené, obráťte sa, prosím, na svojho predajcu.

Popis prístroja

Extrémne ľahká helma – napriek tomu extrémne stabilná a trvanlivá. Plast odolá vysokému tepelnému a mechanickému zaťaženiu.

Vybavenie:

Nastaviteľné plynulé stmievanie od DIN 9 do 13. Vhodné pre všetky zváracie procesy s rôznou svetlosťou. Veľký samostmievací filter (veľkosť 90 × 45 mm). Zváračská helma je napájaná bežnými batériami. Plynulo nastaviteľná páska okolo hlavy s vypoľstrovanou čelnou páskou. Manuálne zapínanie pomocou funkcie Auto-Off. Nastaviteľná citlivosť filtra.

Popis výrobku (obr. 1, 2)

1. Predsadené sklo
2. Automatický stmievací filter
3. Zváračská helma
4. Potenciometer na voľbu úrovne ochrany (9 až 13)
5. Držiak filtra
6. Nastavovacia matica
7. Rastrovanie
8. Obmedzenie rastrovania
9. Skrutka
10. Čelná páska
11. Páska okolo hlavy
12. Solárna bunka
13. Snímač
14. Priehradka na batérie
15. Regulátor citlivosti
16. Zapnuté/Automaticky vypnuté

Návod k stmievaniu (obr. 3)

- A. Elektródové zváranie
- B. Zváranie MIG Fe
- C. Zváranie MIG Al
- D. Zváranie WIG
- E. Zváranie CO2 MAG
- F. Zváranie plnenou elektródou
- G. Rezanie plazmou
- H. Zváranie plazmou

Technické údaje

Zváračská kukla Automatik

Veľkosť priezoru:	90 × 45 mm
Napájanie:	2× mikrobatéria typu AAA
Rýchlosť oneskorenia medzi zosvetlením a stmavením:	1/25 000 s
Rýchlosť oneskorenia medzi stmavením a zosvetlením:	0,4 s
Úroveň stmavenia:	od DIN 9 do DIN 13
Úroveň zosvetlenia:	DIN 4
Hmotnosť:	0,5 kg

Všeobecné bezpečnostné pokyny



Tento návod na obsluhu si pozorne prečítajte. Oboznámte sa s jeho obslužnými prvkami a správnym používaním. Tento návod na obsluhu bezpečne uschovajte na neskoršie použitie.

Bezpečná práca

Udržujte svoje pracovisko v poriadku!

Neporiadok na pracovisku môže mať za následok úrazy.

Berte ohľad na vplyvy okolia

Prístroj nevystavujte dažďu.

Prístroj nepoužívajte vo vlhkom alebo mokrom prostredí.

Zaistite dobré osvetlenie.

Ostatné osoby držte v bezpečnej vzdialenosti!

Ostatné osoby, najmä deti nenechajte dotýkať sa prístroja. Držte ich v dostatočnej vzdialenosti od svojho pracoviska. Správajte sa zodpovedne voči iným osobám.

Svoj prístroj dobre ukladajte!

Prístroj, ktorý nepoužívate, by ste mali uložiť na suchom, uzamknutom mieste mimo dosahu detí.

Svoj prístroj nepreťažujte!

Pracujte v uvedenom rozsahu výkonu.

Používajte správny prístroj!

Prístroj nepoužívajte na účely, na ktoré nie je určený.

Starajte sa o svoj prístroj!

Dodržiujte predpisy o údržbe a pokyny.

Pravidelne kontrolujte prístroj a v prípade poškodenia ho nechajte vymeniť u autorizovaného odborníka.

Buďte pozorní!

Dávajte pozor na to, čo robíte. K práci pristupujte rozumne.

Prístroj nepoužívajte, ak ste unavení.

VÝSTRAHA!

Použitie iného príslušenstva môže pre vás znamenať riziko úrazu.

Svoj prístroj nechajte opraviť len u odborníka!

Tento prístroj zodpovedá príslušným bezpečnostným ustanoveniam. Opravy smie vykonávať iba odborník s použitím originálnych náhradných dielov, inak to môže pre používateľa znamenať riziko úrazu.

Bezpečnostné pokyny špecifické pre prístroj



Prístroj použite až po tom, čo ste si pozorne prečítali návod na obsluhu.

1. Zváračská kukla Automatik nechráni pred silným pôsobením, napr. výbušnin a

úlomkov odierajúcich sa kotúčov či brúsnych kotúčov.

2. Zváračská kukla Automatik nechráni pred postriekaním nebezpečnými a korozívnymi kvapalinami.
3. Zváračská kukla Automatik sa **nehodí** na zváranie autogénom, zváranie laserom či zváracie práce s veľmi nízkym počtom ampérov.
4. So zváračskou kuklou Automatik nikdy nezvárajte bez toho, aby ste predtým boli zodpovedajúcim spôsobom preškolení kvalifikovaným personálom.
5. Elektronickú kazetu zváračskej kukly Automatik nikdy neotvárajte a nemanipulujte s ňou, za následné škody či úrazy výrobca neručí.
6. Pracovisko nikdy neopúšťajte so zapnutou zváračskou kuklou Automatik, mohla by sa nečakane stmaviť a spôsobiť úrazy.
7. Zváračskú kuklu Automatik nikdy nevystavujte nadmerným teplotám.
8. Pracovná teplota: -5 °C – +55 °C
9. Skladovacia teplota: -20 °C – +70 °C
10. Pri zváraní noste bezpodmienečne vhodné ochranné pomôcky: bezpečnostnú obuv, pracovné rukavice, ochranné okuliare a priliehavý odev.
11. Funkciu zváračskej kukly Automatik skontrolujte pred **každým** uvedením do prevádzky. **Počas zvárania musí byť zaručené predovšetkým správne stmievanie.**
12. Ak sú zváračská kukla Automatik alebo elektronická kazeta poškodené, so zváračskou kuklou Automatik sa už nesmie pracovať. Nebezpečenstvo poranenia! Poškrabané alebo poškodené fólie musia byť ihneď vymenené.
13. Fólie vystužené minerálnymi filtrami sa smú používať len spoločne s vhodnou podkladovou fóliou.
14. Pracujte len pri dostatočnej viditeľnosti, resp. dostatočnom osvetlení.
15. Dodržujte všetky v návode uvedené bezpečnostné pokyny.
16. Časti zváračskej kukly Automatik, ktoré môžu prísť do kontaktu s pokožkou, môžu u citlivých osôb vyvolať alergické reakcie.

Označenie

Bezpečnosť produktu:

	
Produkt zodpovedá príslušným normám EÚ	

Zákazy:

	
Chráňte pred dažďom a vlhkosťou!	



Výstraha:

	
Výstraha/Pozor	



Príkazy:

	
Nedotýkajte sa týchto súčastí, aby ste zabránili popáleninám. Vopred sa dôsledne oboznámte s používaním prístroja.	







Ochrana životného prostredia:

	
Odpad zlikvidujte odborne tak, aby ste neškodili životnému prostrediu.	Obalový materiál z lepenky je možné odovzdať s cieľom recyklácie do zberne.
	
Chybné a/alebo likvidované elektrické či elektronické prístroje sa musia odovzdať do príslušných zberní.	

Obal:

	
- Chráňte pred vlhkom - Krehké - Obal musí smerovať hore	Interseroh-Recycling

Technické údaje:

	
Veľkosť priezoru	Napájanie
	
Úroveň zosvetlenia	Úroveň stmavenia
	
Rýchlosť oneskorenia medzi zosvetlením a stmavením	Rýchlosť oneskorenia medzi stmavením a zosvetlením

	
Hmotnosť	

Označenie helmy GUEDE EN 175 S CE

GUEDE: výrobca
EN 175: číslo normy
S: mechanická odolnosť: zvýšená odolnosť

Označenie predsadeného skla: GUEDE S CE

GUEDE: výrobca
S: mechanická odolnosť: zvýšená odolnosť

Označenie podkladovej fólie: GUEDE S CE

GUEDE: výrobca
1: optická trieda
S: mechanická odolnosť: zvýšená odolnosť

Označenie automatického zväračského ochranného filtra:

4/9-13 GUEDE 1/1/1/2/379 CE

4: úroveň zosvetlenia
9: najnižšia úroveň stmavenia
13: najvyššia úroveň stmavenia
GUEDE: výrobca
1: optická trieda
3: trieda rozptýleného svetla
1: trieda homogenity
3: úroveň transmisie svetla v závislosti od uhla
379: číslo použitej normy
S: mechanická odolnosť: zvýšená odolnosť

Tréning

Pozorne si prečítajte návod na obsluhu a údržbu. Dôkladne sa oboznámte s ovládacím zariadením a riadnym použitím prístroja. Musíte vedieť, ako prístroj pracuje a ako je možné rýchlo vypnúť ovládacie zariadenie. Nikdy nenechávajte deti pracovať s prístrojom. Nikdy nenechávajte s prístrojom pracovať dospelých bez riadneho zaškolenia. Na svoje pracovisko nepúšťajte žiadne osoby, predovšetkým potom malé deti a domáce zvieratá. Buďte opatrní, aby ste zabránili pošmyknutiu či pádu.

Použitie v súlade s určením

Vami kúpená zväračská kukla Automatik je schválená výhradne na nasledujúce použitie:

Ochrana hlavy a očí pri zváraní nasledujúcimi metódami:

- Elektródové zváranie
- Zváranie MIG Fe
- Zváranie MIG Al
- Zváranie WIG
- Zváranie CO2 MAG
- Zváranie plnenou elektródou
- Rezanie plazmou
- Zváranie plazmou

Zväračská kukla Automatik nie je vhodná na zváranie autogénom, zváranie laserom či zväračské práce s veľmi nízkym počtom ampérov.

S týmto strojom nie je možné vykonávať iné práce, než na aké bol tento stroj skonštruovaný a ktoré sú opísané v návode na obsluhu.

Každé iné použitie je považované za použitie v rozpore s určením. Za následné škody a úrazy výrobca neručí. Dbajte, prosím, na to, že naše prístroje nie sú konštruované na priemyselné použitie.

Pred použitím

Skôr než použijete vybavenie, skontrolujte, prosím, či sú všetky komponenty zväračskej kukly Automatik správne pripevnené.

Zväračskú kuklu Automatik nastavte s ohľadom na pohodlné a perfektné používanie na požadované rozmery. Pásky zväračskej kukly Automatik nastavte pomocou skrutky na zadnej strane a príslušných otvorov na páske okolo hlavy. Predná časť so zväračským pásom musí zostať vycentrovaná na čele.

Batérie, ktoré sú súčasťou dodávky, vložte dovnútra. Dbajte na kladný/záporný pól.

Pred prvým použitím odstráňte bezpodmienečne ochrannú fóliu zväračskej kukly Automatik, v opačnom prípade nebude automatické stmievanie správne fungovať.

Zväračskú kuklu Automatik nevystavujte nárazom, nikdy ju nenechajte spadnúť na zem a nevystavujte ju nikdy nadmerným teplotám.

Voľba úrovne ochrany

Existuje 5 úrovní ochrany (9 až 13), ktoré sa počas zväračského procesu nastavujú pomocou externého potenciometra, ktorý sa nachádza na strane helmy. Po spustení zväračského procesu sa helma automaticky zatmaví. V opačnom prípade skontrolujte, prosím, či je kazeta filtra správne zapnutá. Dodržujte, prosím, návod k stmievaniu (obr. 3).

Voľba citlivosti

Otočným gombíkom, ktorý sa nachádza v hornej časti kazety filtra, je možné nastaviť citlivosť. Tak sa zabráni tomu, aby bol zväračský proces negatívne ovplyvnený zmenou svetlosti v prostredí.

LOW

Odporúča sa na zväračské práce s vysokým počtom ampérov a pre procesy v prostredí, kde je veľa svetla.

HIGH

Odporúča sa na zväračské práce s nízkym počtom ampérov a pre procesy v prostredí, kde je málo svetla. Odporúča sa i na permanentné spájkovacie práce, ako napr. spájkovanie TIG.

Záruka

Záruka sa vzťahuje výlučne na chyby materiálu alebo výrobné chyby. Pri uplatňovaní reklamácie v záručnej lehote priložte originálny doklad o kúpe s dátumom kúpy. Zo záruky je vylúčené neodborné použitie, ako napr. preťaženie prístroja, násilné použitie, poškodenie cudzou osobou alebo cudzím predmetom. Nedodržanie návodu na použitie a návodu na montáž a normálne opotrebenie je tiež vylúčené zo záruky.

Zvyškové nebezpečenstvá a ochranné opatrenia

Ostatné ohrozenia:

Ohrozenie	Popis	Ochranné opatrenie(ia)
Poranenie očí	Ak chýba slnečná ochrana, napr. pri zatmení slnka	Nepoužívajte

Správanie v prípade núdze

Zavedte úrazu zodpovedajúcu potrebnú prvú pomoc a vyzvite čo možno najrýchlejšie kvalifikovanú lekársku pomoc.

Chráňte zraneného pred ďalšími úrazmi a upokojte ho.

Pre prípadnú nehodu musí byť na pracovisku vždy poruke lekárnička prvej pomoci podľa DIN 13164. Materiál, ktorý si z lekárničky vezmete, je potrebné ihneď doplniť.

Ak požadujete pomoc, uveďte tieto údaje:

1. Miesto nehody
2. Druh nehody
3. Počet zranených
4. Druh zranenia

Likvidácia

Pokyny na likvidáciu vyplývajú z piktogramov umiestnených na prístroji, resp. obale. Popis jednotlivých významov nájdete v kapitole „Označenia“.

Likvidácia prepravného obalu

Obal chráni prístroj pred poškodením pri preprave. Obalové materiály sú zvolené spravidla podľa ich šetrnosti voči životnému prostrediu a spôsobu likvidácie a je možné ich preto recyklovať.

Vrátenie obalu do obahu materiálu šetrí suroviny a znižuje náklady na likvidáciu odpadov.

Časti obalu (napr. fólia, styropor®) môžu byť nebezpečné pre deti. **Existuje riziko udusenía!**

Časti obalu uschovajte mimo dosahu detí, a čo najrýchlejšie zlikvidujte.

Požiadavky na obsluhu

Obsluha si musí pred použitím prístroja pozorne prečítať návod na obsluhu.

Kvalifikácia

Okrem podrobného poučenia odborníkom nie je na používanie prístroja nutná žiadna špeciálna kvalifikácia.

Minimálny vek

Vybavenie smú používať len osoby, ktoré dosiahli 18 rokov. Výnimku predstavuje využitie mladistvých, ak sa to deje počas profesionálneho vzdelávania s cieľom dosiahnutia zručností pod dohľadom školiteľa.

Školenie

Používanie prístroja vyžaduje iba zodpovedajúce poučenie odborníkom, resp. návodom na obsluhu. Špeciálne školenie nie je nutné.

Servis

Máte technické otázky? **Reklamáciu? Potrebujete náhradné diely alebo návod na obsluhu?**

Na našej domovskej stránke www.guede.com vám v oddiele **Servis** pomôžeme rýchlo a nebyrokraticky. Pomôžte nám, prosím, aby sme mohli pomôcť vám. Aby bolo možné váš prístroj v prípade reklamácie identifikovať, potrebujeme sériové číslo, objednávacie číslo a rok výroby. Všetky tieto údaje nájdete na typovom štítku. Aby ste mali tieto údaje vždy poruke, zapíšte si ich, prosím, dole.

Sériové číslo:

Objednávacie číslo:

Rok výroby:

Tel.: +49 (0) 79 04 / 700-360

Fax: +49 (0) 79 04 / 700-51999

E-mail: support@ts.guede.com

Príslušenstvo/náhradné diely

- | | | |
|----|---------------------------------|-------------|
| 1. | Páska okolo hlavy | 16957-01001 |
| 2. | Upevnenie pre pásku okolo hlavy | 16957-01002 |
| 3. | Držiak pre predsadené sklo | 16957-01003 |
| 4. | Potenciometer | 16957-01004 |
| 5. | Predsadené sklo | 16957-01005 |

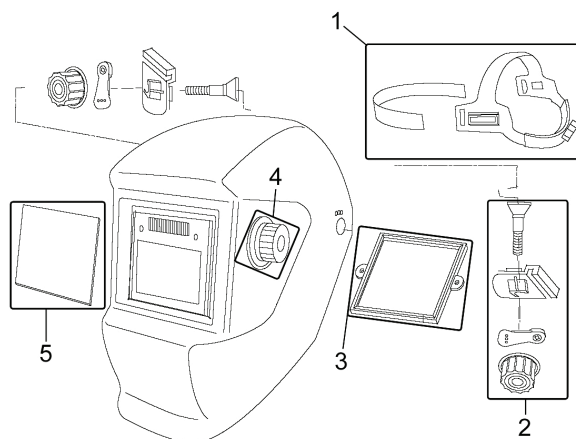

Preprava a skladovanie

Ochranný štít Automatik chráňte pri preprave pred vlhkosťou a prachom.

Údržba a čistenie

Zváračskú kuklu Automatik, predovšetkým potom elektronickú kazetu, chráňte pred kvapalinami, predovšetkým potom korozívnymi kvapalinami a nečistotami.

Zváračskú kuklu Automatik a elektronickú kazetu pravidelne čistite. V žiadnom prípade nepoužívajte agresívne rozpúšťadlá či alkohol.

Zaistite, aby snímače a solárne bunky boli vždy čisté. Vyčistite ich mäkkou čistou handričkou (nikdy neponárajte do kvapalín).

Výmena elektronickej kazety a krytu filtra

Kryty filtra pravidelne meňte. Povoľte upevňovacie skrutky kazety filtra a kazetu vyberte. Teraz je možné vybrať kryty filtra a vymeniť ich.

Životnosť

Životnosť tohto vybavenia je závislá predovšetkým od starostlivosti a podmienok používania, za ktorých sa o vybavenie staráte. Vybavenie nemá žiadny špeciálny

dátum použiteľnosti, zväračskú kuklu Automatik však odporúčame po 3 rokoch vymeniť.

Vyhľadavanie porúch

Tabuľka ukazuje možné poruchy, ich možnú príčinu a možnosti ich odstránenia. Ak problém napriek tomu nemôžete odstrániť, prizvite si na pomoc odborníka.

Symptómy	Možná príčina	Náprava
Rýchlosť stmavenia sa znižuje	Slabé batérie	Vložte nové batérie
Stmavenie nefunguje	Stmievací filter je vypnutý Slabé batérie	Stmievací filter zapnite Vložte nové batérie
Svetelná priepustnosť krytu filtra je príliš malá	Kryt filtra je opotrebený	Kryt filtra vymeňte

VYHLÁSENIE O ZHODE EÚ

Týmto vyhlasujeme my,

Güde GmbH & Co. KG
Birkichstrasse 6
D-74549 Wolpertshausen
Nemecko,

že koncepcia a konštrukcia nižšie uvedených prístrojov vo vyhotoveniach, ktoré uvádzame do obehu, zodpovedá príslušným základným požiadavkám smerníc EÚ na bezpečnosť a hygienu.

V prípade zmeny prístroja, ktorá s nami nebola konzultovaná, stráca toto vyhlásenie svoju platnosť.

Označenie prístrojov:

ZVÁRAČSKÁ KUKLA AUTOMATIK

Obj. č.:

#16957 16958

Príslušné smernice EÚ:

89/686/EHS

Použité harmonizované normy:

EN 166/A3:2002-04

EN 379/A3:2009-07

EN 175/A3:1997-08

Certifikačný orgán:

DIN CERTCO Gesellschaft für
Konformitätsbewertung mbH
Alboinstrasse 56
12103 Berlin
Nemecko

Notified body number:

0196

Dátum/podpis výrobcu:

23.02.2011



Údaje o podpísanom:

konateľ
pán Arnold

Technická dokumentácia:

J. Bürkle FBL; QS

Inleiding

Om van uw nieuwe automatische lashelm zo lang mogelijk plezier te hebben, bevelen wij u aan de gebruiksaanwijzing en de bijgesloten veiligheidsinstructie voor het in bedrijf stellen zorgvuldig te lezen. Verder wordt aanbevolen de gebruiksaanwijzing te bewaren voor het geval dat de functies van het apparaat later nogmaals in het geheugen ververst moeten worden.

In het kader van een continue productontwikkeling behouden wij ons het recht voor technische wijzigingen aan te brengen.

Dit document betreft de originele gebruiksaanwijzing.

Levering

Neem de automatische lashelm uit de transportverpakking en controleer de volledigheid en de aanwezigheid van de volgende onderdelen:

- Automatische lashelm
- 2 x microbatterijen type AAA
- Originele gebruiksaanwijzing
- Garantiekaart

Indien onderdelen uit de levering beschadigd zijn, neem contact met uw handelaar.

Beschrijving van het apparaat

Extreem lichte helm – maar toch uitzonderlijk sterk en duurzaam. De kunststof voldoet aan hoge thermische en mechanische eisen.

Uitrusting:

Instelbare traploze verduistering van DIN 9 tot 13. Geschikt voor alle soorten laswerkzaamheden met verschillende helderheid. Groot automatisch verduisteringsfilter (afmeting 90x45 mm). De elektrische voeding van de lashelm wordt door in de handel verkrijgbare batterijen verzorgd. Traploos verstelbare hoofdband met een zachte zweetband. Handmatige inschakeling met auto-off functie. Instelbare gevoeligheid van het filter.

Artikelbeschrijving (afb. 1, 2)

1. Voorzetglas
2. Automatisch verduisteringsfilter
3. Lashelm
4. Potentiometer voor keuze van de veiligheidsstand (9 tot 13)
5. Filterhouder
6. Instelmoer
7. Mogelijke standen
8. Begrenzing van de standen
9. Schroef
10. Zweetband
11. Hoofdband
12. Zonnecel
13. Sensor
14. Batterijvak
15. Gevoeligheidsregelaar
16. Aan/auto-uit

Verduisteringsleidraad (afb. 3)

- A. Elektrodlassen
- B. MIG-lassen Fe
- C. MIG-lassen Al
- D. WIG-lassen.
- E. CO2 MAG-lassen

- F. Lassen met gevulde draad
- G. Plasmasnijden
- H. Plasmalassen

Technische gegevens Automatische lashelm

Zichtveld:	90 x 45 mm
Voeding:	2 x microbatterijen type AAA
Licht/duister reactietijd:	1/25.000 sec
Duister/licht reactietijd:	0,4 sec.
Verduisteringsstand:	van DIN 9 t/m DIN 13
Helderheidsstand:	DIN 4
Gewicht:	0,5 kg

Algemene veiligheidsinstructies



Lees de gebruiksaanwijzing zorgvuldig door. Maakt u zich met de bedieningselementen en het juiste gebruik van het product vertrouwd. Bewaar de gebruiksaanwijzing goed voor later gebruik.

Veilig werken

Houd de werkomgeving op orde!

Wanorde op de werkplek kan ongevallen tot gevolg hebben.

Houd rekening met omgevingsinvloeden

Plaats het apparaat niet in de regen. Gebruik het apparaat niet in een vochtige of natte omgeving. Zorg voor een goede verlichting.

Houd andere personen op afstand!

Laat andere personen, speciaal kinderen, het apparaat niet aanraken. Houd ze op afstand van de werkomgeving. Gedraagt u zich verantwoord tegenover andere personen.

Juiste opslag!

Niet in gebruik zijnde apparaten moeten op een droge, afgesloten plaats en buiten het bereik van kinderen opgeslagen worden.

Overbelast uw apparaat niet!

Werk binnen het aangegeven vermogen.

Gebruik het juiste apparaat!

Gebruik het apparaat niet voor doeleinden waarvoor het niet bestemd is.

Onderhoud uw apparaat zorgvuldig!

Volg de onderhoudsvoorschriften en de aanwijzingen. Controleer regelmatig het apparaat en laat het bij beschadigingen door een erkende vakman vervangen.

Wees oplettend!

Let op wat er gedaan wordt. Ga met verstand te werk. Gebruik het apparaat niet bij vermoeidheid.

WAARSCHUWING!

Het gebruik van andere hulpstukken kan letselgevaar betekenen.

Laat uw apparaat door een vakkundige persoon repareren!

Dit apparaat voldoet aan de desbetreffende veiligheidsbepalingen. Reparaties mogen uitsluitend door een vakkundige persoon uitgevoerd worden waarbij originele reserveonderdelen gebruikt dienen te worden; in ander geval kunnen ongevallen voor de gebruiker ontstaan.

Veiligheidsinstructies specifiek voor dit apparaat



Gebruik het apparaat pas nadat u de gebruiksaanwijzing aandachtig hebt gelezen.

1. De automatische lashelm biedt geen bescherming tegen sterke invloeden, zoals explosieven, breekstukken van schuur- of slijpschijven.
2. De automatische lashelm biedt geen bescherming spetters van gevaarlijke of corrosieve vloeistoffen.
3. De automatische lashelm is niet geschikt voor autogeene lassen, laserlassen of laswerkzaamheden met een zeer laag ampèregetal.
4. Nooit met de automatische lashelm lassen zonder een overeenkomstige scholing door gekwalificeerd personeel vooraf.
5. De elektronische cassette van de automatische lashelm nooit openen of wijzigen; voor de daaruit voortkomende schade of letsels is de producent niet verantwoordelijk.
6. De werkplaats nooit met de ingeschakelde automatische lashelm verlaten, deze zou onverwacht kunnen verduisteren en ongevallen veroorzaken.
7. De automatische lashelm nooit aan hitte blootstellen.
8. **Werktemperatuur:** -5°C - +55°C
9. **Opslagtemperatuur:** -20°C - +70°C
10. Draag tijdens het lassen beslist een daarvoor geschikte en beschermende veiligheidskleding: veiligheidsschoenen, werkhandschoenen, bescherming van ogen en een strak passende kleding.
11. Controleer de functie van de automatische lashelm voor iedere inbedrijfstelling. In het bijzonder dient tijdens het lassen de juiste verduistering gewaarborgd te zijn.
12. Indien de automatische lashelm of de elektronische cassette beschadigd is, mag met de automatische lashelm niet verder gewerkt worden. Letselgevaar! Bekraste of beschadigde kijkvensters dienen direct vervangen te worden.
13. Met mineraalfilters versterkte kijkvensters mogen enkel samen met de geschikte onderlegschiif gebruikt worden.
14. Werk uitsluitend bij voldoende licht, resp. voldoende verlichting.
15. Let op alle, in de gebruiksaanwijzing aangegeven, veiligheidsinstructies.
16. Delen van de automatische lashelm, die in contact met de huid van de drager kunnen komen, kunnen allergische reacties oproepen.

Aanduidingen

Productveiligheid:

Het product is conform de desbetreffende normen van de Europese Gemeenschap	

Verboden:

Tegen regen en vocht beschermen!	

Waarschuwing:

Waarschuwing/Let op	

Aanwijzingen:

Lees deze gebruiksaanwijzing zorgvuldig door. Maakt u zich met het gebruik van het product vertrouwd	

Milieubescherming:



Afval niet in het milieu, maar vakkundig verwijderen	Verpakkingsmateriaal van karton bij de daarvoor bestemde recyclingplaatsen inleveren
Beschadigde en/of te verwijderen elektrische of elektronische apparaten bij de daarvoor bestemde recyclingplaatsen inleveren	

Verpakking:

- voor vocht beschermen - breekbaar - verpakkingsoriëntering boven	Interseroh-Recycling

Technische gegevens:

Zichtveldgrootte	Stroomvoorziening
Helderheidstand	Verduisteringsstand

	
Licht/duister reactietijd	Duister/licht reactietijd
	
Gewicht	

Aanduiding van de helm GUEDE EN 175 S CE

GUEDE: producent
EN 175: nummer van de norm
S: mechanische vastheid: verhoogde vastheid

Aanduidingen van het voorzetrui: GUEDE S CE

GUEDE: producent
S: mechanische vastheid: verhoogde vastheid

Aanduidingen van de onderlegschiif: GUEDE 1 S CE

GUEDE: producent
1: optische klasse
S: mechanische vastheid: verhoogde vastheid

Aanduiding van het automatische beschermende lasfilter:

4/9-13 GUEDE 1/1/1/2/379 CE

4: helderheidsstand
9: laagste verduisteringsstand
13: hoogste verduisteringsstand
GUEDE: producent
1: optische klasse
3: strooilichtklasse
1: homogeniteitsklasse
3: hoekafhankelijkheidsklasse van de lichttransmissiegraad
379: nummer van de gebruikte norm
S: mechanische vastheid: verhoogde vastheid

Training

Lees deze gebruiks- en onderhoudsaanwijzing zorgvuldig door. Maakt u zich met de stuurinrichtingen en het juiste gebruik van het product goed vertrouwd. U moet weten hoe het apparaat werkt en hoe de stuurinrichtingen snel uitgeschakeld kunnen worden. Laat nooit kinderen met het apparaat werken. Laat nooit volwassenen zonder behoorlijke aanwijzingen met het apparaat werken. Houd de werkomgeving vrij van alle personen, vooral kleine kinderen en huisdieren. Wees voorzichtig, om te voorkomen dat u uitglijdt of valt.

Gebruik volgens de bepalingen

De door u aangeschafte automatische lashelm is uitsluitend voor het volgende gebruik bestemd:

bescherming van hoofd en ogen tijdens laswerkzaamheden met volgende technieken:

- Elektrodelassen
- MIG-lassen Fe
- MIG-lassen Al
- WIG-lassen.
- CO2 MAG-lassen
- Lassen met gevulde draad
- Plasmasnijden
- Plasmalassen

De automatische lashelm is niet geschikt voor autogeen lassen, laserlassen of laswerkzaamheden met een zeer laag ampèregetal.

Met dit product mogen geen andere werkzaamheden verricht worden dan de werkzaamheden waarvoor het product is gebouwd en die in de gebruiksaanwijzing worden beschreven.

Ieder ander gebruik geldt als niet volgens deze gebruiksregels. De producent is voor de eventuele hieruit ontstane schades niet aansprakelijk. Let er op dat onze apparaten niet voor industrieel gebruik zijn bestemd.

Vóór het gebruik

Controleer vóór het gebruik van de uitrusting of alle componenten van de automatische lashelm juist bevestigd zijn..

Stel de automatische lashelm met het oog op een comfortabel en perfect gebruik op de vereiste afmetingen in. Plaats hiervoor de banden van de automatische lashelm d.m.v. de schroef aan de achterkant gelijk met de overeenkomende gaten van de hoofdband in. Het voorste deel met de zweetband dient naar het voorhoofd gericht te blijven.

Plaats de bijgeleverde batterijen. Let op de plus/minuspool.

Verwijder beslist voor het eerste gebruik de beschermende folies van de automatische lashelm, anders kan de automatische verduistering niet juist functioneren.

Stel de automatische lashelm niet aan stoten bloot, laat deze nooit op de vloer vallen of blootstellen aan warmte.

Keuze van de veiligheidsstand

Er zijn 5 veiligheidsstanden (9 t/m 13) die tijdens het lasproces ingesteld worden door de potentiometer aan de buitenzijde van de helm. Als het lasproces wordt gestart, zal de helm automatisch verduisteren. Indien dit niet het geval is, controleer dan of de filtercassette juist ingeschakeld is. Volg de verduisteringsleidraad op (afb. 3).

Keuze van de gevoeligheid

Met behulp van de draaiknop, die zich in het bovenste gedeelte van de filtercassette bevindt, kan de gevoeligheid ingesteld worden. Daardoor wordt vermeden dat het lasproces door verandering van de helderheid in de omgeving negatief beïnvloed wordt.

LOW

Aanbevolen voor laswerkzaamheden met een hoog ampèregetal en voor processen in de omgeving met erg veel licht.

HIGH

Aanbevolen voor laswerkzaamheden met een laag ampèregetal en voor processen in de omgeving met weinig licht. Ook aanbevolen voor permanente soldeerwerkzaamheden, zoals bijv. TIG-solderen.

Garantie

De garantie heeft uitsluitend betrekking op onvolkomenheden die op materiaal- of productiefouten zijn terug te voeren. Bij een claim betreffende een onvolkomenheid, in de zin van garantie, dient de originele aankoopfactuur met de aankoopdatum bijgesloten te worden. Van garantie uitgesloten zijn verkeerd gebruik, zoals bijv. overbelasting van het apparaat, gebruik van

geweld, beschadigingen door vreemde invloeden of vreemde voorwerpen. Het niet naleven van gebruik- en montageaanwijzingen en normale slijtage zijn eveneens van garanties uitgesloten.

Overige gevaren en beschermende maatregelen

Overige bedreigingen

Bedreiging	Beschrijving	Beschermingsmaatregel(en)
Oogletsel	Geen zonbescherming bijv. bij zonsverduistering	Niet gebruiken

Handelswijze in noodgeval

Tref de noodzakelijke maatregelen om de eerste hulp te verlenen, die met het letsel overeenkomt en vraag zo snel mogelijk gekwalificeerde medische hulp aan. Bescherm gewonde personen voor overig letsel en stel ze gerust.

Voor het eventueel plaatsvinden van een ongeval zou altijd een verbandtrommel, volgens DIN 13164, in de werkplaats beschikbaar moeten zijn. Het uit de verbandtrommel genomen materiaal dient direct weer aangevuld te worden. Indien u hulp vraagt, geef dan de volgende gegevens door:

1. Plaats van het ongeval
2. Soort van het ongeval
3. Aantal gewonde mensen
4. Soort verwondingen

Verwijdering

De verwijdering instructies zijn met pictogrammen aangegeven die op het apparaat, resp. op de verpakking, te vinden zijn. Een beschrijving van de afzonderlijke betekenissen is in het hoofdstuk "Aanduiding" te vinden.

Verwijdering van de transportverpakking

De verpakking beschermt het apparaat tegen transportschades. De verpakkingsmaterialen zijn meestal volgens milieuvriendelijke en verwijderingstechnische standpunten gekozen en derhalve recyclebaar. Het retour brengen van de verpakking in de materiaalomloop spaart grondstoffen en verlaagt de afvalhoeveelheden.

Verpakkingsdelen (bijv. folies, styropor) kunnen voor kinderen gevaarlijk zijn. **Er bestaat verstikkingsgevaar!** Bewaar de verpakking buiten het bereik van kinderen en verwijder deze zo snel mogelijk.

Eisen aan de bedienende persoon

De bedienende persoon moet, vóór ingebruikname van het apparaat, de gebruiksaanwijzing goed gelezen hebben.

Kwalificatie

Behalve een uitvoerige instructie door vakkundig verkooppersoneel is er geen speciale kwalificatie voor het gebruik van het apparaat nodig.

Minimale leeftijd

De uitrusting mag slechts door personen gebruikt worden van 18 jaar of ouder. Uitzondering hierop is het gebruik door jeugdige personen bij een beroepsopleiding ter verkrijging van vaardigheid en indien dit onder toezicht van een instructeur plaats vindt.

Scholing

Voor het gebruik van het apparaat is passend onderricht voldoende. Een speciale scholing is niet noodzakelijk.

Service

Hebt u **technische vragen? Een reclamatie? Hebt u reserveonderdelen of een gebruiksaanwijzing nodig?** Op onze website www.guede.com in **Service** helpen wij u snel en niet-bureaucratisch verder. Help ons om u te helpen, a.u.b. Om uw apparaat in geval van reclamatie te kunnen identificeren hebben wij het serienummer evenals artikelnummer en productiejaar nodig. Deze gegevens vindt u op het typeplaatje. Vul deze gegevens hieronder in om deze altijd bij de hand te hebben.

Serienummer:
Artikelnummer:
Productiejaar:

Tel.: +49 (0) 79 04 / 700-360
Fax: +49 (0) 79 04 / 700-51999
E-mail: support@ts.guede.com

Accessoires/Reserveonderdelen

- | | | |
|----|----------------------------|-------------|
| 1. | Hoofdband | 16957-01001 |
| 2. | Bevestiging voor hoofdband | 16957-01002 |
| 3. | Houder voor voorzetglas | 16957-01003 |
| 4. | Poti | 16957-01004 |
| 5. | Voorzetglas | 16957-01005 |

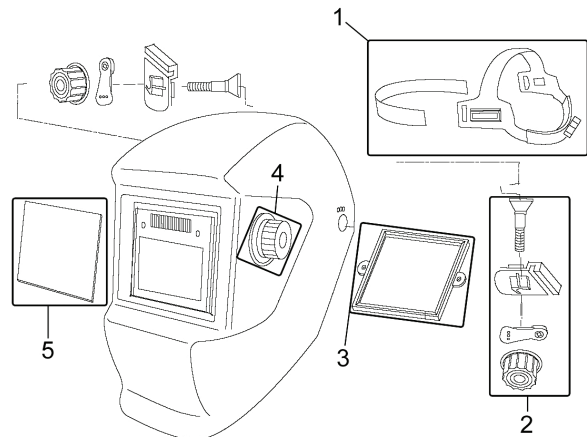

Transport en opslag

Bescherm de automatische lashelm voor vocht en stof.

Onderhoud en reiniging

Bescherm de automatische lashelm, in het bijzonder de elektronische cassette, tegen vloeistoffen, met name corrosieve vloeistoffen evenals vuil.

Maak de automatische lashelm en de elektronische cassette regelmatig schoon. Gebruik in geen geval agressieve oplosmiddelen of alcohol.

Zorg er voor dat de sensoren en de zonnecellen altijd schoon zijn. Maak deze met een zachte doek schoon (nooit in vloeistoffen dompelen).

Vervanging van de elektronische cassette en de filterafdekking

Vervang regelmatig de filterafdekkingen. Maak hiervoor de bevestigingsschroeven van de filtercassette los en neem deze uit. Nu kunnen de filterafdekkingen uitgenomen en vervangen worden.

Duurzaamheid

De duurzaamheid van deze uitrusting is vooral afhankelijk van de zorg en de gebruiksomstandigheden waarmee de uitrusting wordt behandeld. De uitrusting heeft geen bijzondere vervaldatum, wij adviseren toch de automatische lashelm 4/9-13 na 3 jaar te vervangen.

Oplossen van storingen

De tabel geeft mogelijke fouten aan evenals een mogelijke oorzaken en oplossingen daarvan. Indien u het probleem toch niet kunt verhelpen, kunt u een vakman raadplegen.

Verschijsel s	Mogelijke oorzaak	Oplossing
Verduisteringssnelheid wordt minder	Zwakke batterijen	Nieuwe batterijen plaatsen
Verduistering functioneert niet	Verduisteringsfilter uitgeschakeld	Verduisteringsfilter aanzetten
	Zwakke batterijen	Nieuwe batterijen plaatsen
Licht doorlaatbaarheid van de filterafdekking te klein	Filterafdekking versleten	Filterafdekking vervangen

EG-CONFORMITEITVERKLARING

Hiermede verklaren wij,

Güde GmbH & Co. KG
Birkichstrasse 6
D-74549 Wolpertshausen
Deutschland,

dat de navolgend genoemde apparaten, op grond van hun ontwerp en bouwwijze, evenals de door ons in omloop gebrachte uitvoeringen, aan de desbetreffende fundamentele veiligheids- en gezondheidverordeningen van de EG-richtlijnen voldoen.

Bij niet met ons overeengekomen wijzigingen aan het apparaat verliest deze verklaring haar geldigheid.

Benaming van het product:
AUTOMATISCHE LASHELM

Artikel nr.:
#16957 / 16958

Desbetreffende EG-Richtlijnen:
89/686/EWG

Gebruikte harmoniserende normen:
EN 166:2002-04
EN 379:2009-07
EN 175:1997-08

Plaats van certificatie:

DIN CERTCO Gesellschaft für
Konformitätsbewertung mbH
Alboinstrasse 56
12103 Berlin
Deutschland

Notified body number:

0196

Datum/Handtekening fabrikant:

23.02.2011 

Gegevens betr. ondertekende:

bedrijfsleider
dhr. Arnold

Technische documentatie:

J. Bürkle FBL; QS

Premessa

Per poter essere soddisfatti del Vostro nuovo casco da saldatore Automatik per il periodo più lungo possibile, prima di metterlo in funzione leggere attentamente il Manuale d'Uso e le istruzioni di sicurezza in allegato, per favore. Consigliamo in più di conservare il Manuale d'Uso per caso in cui avreste i dubbi sulle funzioni dell'apparecchio in futuro.

Per i motivi dello sviluppo continuo del prodotto ci riserviamo il diritto di esecuzione delle modifiche tecniche per lo scopo di miglioramento dello stesso.

Questo documento rappresenta il Manuale d'Uso originale.

Volume della fornitura

Estrarre il casco da saldatore Automatik dall'imballo da trasporto e controllare l'integrità e presenza delle seguenti parti:

- Casco da saldatore Automatik
- 2x micro batterie tipo AAA
- Originale del Manuale d'Uso
- Lista di garanzia

In caso delle parti mancanti nella fornitura oppure difettose, rivolgersi al Vostro venditore, per favore.

Descrizione dell'apparecchio

L'elmetto estremamente leggero – tuttavia però estremamente stabile e durevole. Il materiale plastico resiste ad altro carico termico e meccanico.

Accessori:

L'oscuramento fluente, impostabile da DIN 9 a 13. Adatto a tutti i processi di saldatura della diversa intensità luminosa. Un filtro grande auto oscurante (dimensione 90x45 mm). Il casco da saldatore è alimentato dalle normali batterie. Una banda registrabile da fissaggio sulla testa, con la parte frontale imbottita. Attivazione manuale con la funzione Auto-Off. Sensibilità impostabile del filtro.

Descrizione del prodotto (fig. 1, 2)

1. Vetro frontale
2. Filtro oscurante automatico
3. Elmetto da saldatore
4. Potenziometro da scelta del livello di protezione (9 – 13)
5. Portafiltro
6. Manopole di regolazione
7. Retinatura
8. Limitazione della retinatura
9. Vite
10. Banda frontale
11. Banda reggitesta
12. Cellula solare
13. Sensore
14. Vano delle batterie
15. Regolatore della sensibilità
16. Attivato/Automaticamente disattivato

Istruzioni per oscuramento (fig. 3)

- A. Saldatura ad elettrodo
- B. Saldatura MIG Fe
- C. Saldatura MIG Al
- D. Saldatura WIG
- E. Saldatura CO2 MAG
- F. Saldatura ad elettrodo ripieno

- G. Taglio a plasma
- H. Saldatura con plasma

Dati tecnici

Casco da saldatore Automatik

Dimensione della finestrina: 90 x 45 mm
Alimentazione: 2x micro batterie tipo AAA
Velocità di ritardo tra chiarimento ed oscuramento: 1 / 25.000 s
Velocità di ritardo tra oscuramento ed chiarimento: 0,4 s
Livello dell'oscuramento: da DIN 9 a DIN 13
Livello di chiarimento: DIN 4
Peso: 0,5 kg

Istruzioni di sicurezza generali



Leggere attentamente questo Manuale d'Uso. Prendere la conoscenza dei dispositivi di manovra e dell'uso corretto. Conservare il Manuale d'Uso per le future consultazioni.

Lavoro sicuro

Mantenere pulita la zona di lavoro!

Posto di lavoro disordinato può condurre all'incidente.

Riguardare agli impatti dell'ambiente.

Non sottoporre l'apparecchio alla pioggia.
Non utilizzare l'apparecchio nell'ambiente umido e/o bagnato. Assicurare la buona illuminazione.

Le altre persone tenere in distanza sicura!

Non permettere che le altre persone, soprattutto i bambini tocchino l'apparecchio. Mantenerne in distanza sufficiente dalla zona di lavoro. Comportarsi con cura verso le altre persone.

Conservare bene l'apparecchio!

L'apparecchio non utilizzato dovrebbe essere conservato nel luogo asciutto, chiuso, fuori la portata dei bambini.

Non sovraccaricare l'apparecchio!

Lavorare in gamma di potenza indicata

Utilizzare l'apparecchio giusto!

Non utilizzare l'apparecchio per gli scopi, per i cui non è destinato.

Trattare l'apparecchio con cura!

Rispettare le prescrizioni per la manutenzione e le istruzioni.
Controllare periodicamente l'apparecchio e nel caso di danneggiamento far sostituirlo del professionista qualificato.

Porre l'attenzione!

Porre attenzione a ciò, che state facendo. Lavorare razionalmente. Non utilizzare l'apparecchio, quando siete stanchi.

AMMONIMENTO!

L'applicazione degli accessori non adatti può costituire il pericolo delle ferite.

Far riparare l'apparecchio solo dall'elettricista!

Questo apparecchio è conforme alle relative istituzioni di sicurezza. Le riparazioni deve eseguire solo l'elettricista che utilizzerà i ricambi originali, altrimenti ciò potrebbe rappresentare il rischio dell'incidente dell'Utente.

Istruzioni di sicurezza specifiche per l'apparecchio



Utilizzare l'apparecchio solo dopo aver letto attentamente il Manuale d'Uso.

1. Il casco da saldatore Automatik non protegge contro la forza ad es. esplosiva e lancio delle frazioni dei dischi ad es. abrasivi.
2. Il casco da saldatore Automatik non protegge contro gli spruzzi dei liquidi pericolosi e corrosivi.
3. Il casco da saldatore Automatik **non è adatto** alla saldatura con l'autogeno, laser oppure per i lavori di saldatura con un volume amperico troppo basso.
4. Mai saldare con il casco da saldatore Automatik senza precedute le istruzioni adatte dal personale qualificato.
5. Mai aprire o manipolare la cassetta del casco da saldatore Automatik; gli eventuali danni successivi sono di responsabilità dell'Utente.
6. Mai abbandonare il luogo di lavoro con casco da saldatore Automatik attivo perché potrebbe oscurarsi inattendibilmente e provocare le ferite.
7. Mai far subire il casco da saldatore Automatik alle temperature elevate.
8. Temperatura d'esercizio: -5°C a +55°C
9. Temperatura di stoccaggio: -20°C a +70°C
10. E' indispensabile l'utilizzo dei mezzi di protezione personale: calzatura di protezione, guanti da lavoro, occhiali di protezione e la tuta aderente.
11. Controllare la funzione del casco da saldatore Automatik prima di ogni messa in funzione. Deve essere garantito durante la saldatura soprattutto un giusto oscuramento.
12. In caso di casco da saldatore Automatik o cassetta elettronica difettosi, il casco da saldatore Automatik non deve essere utilizzato. Pericolo dell'infortunio! Le pellicole graffiate o danneggiate devono essere cambiate immediatamente.
13. Le pellicole rinforzate dai filtri minerali possono essere utilizzate solo insieme una pellicola di supporto adatta.
14. Lavorare solo con la buona visibilità, illuminazione sufficiente.
15. Rispettare tutte istruzioni di sicurezza riportate nel Manuale.
16. Le parti del casco da saldatore Automatik che possono venire in contatto con la pelle potrebbero provocare un effetto allergico dalle persone sensibili.

Segnaletica

Sicurezza del prodotto:

Prodotto è conforme alle relative norme CE	

Divieti:

Proteggere alla pioggia ed umidità!	

Avviso:

Avviso/attenzione	

Direttive:

Non toccare tali parti per non rischiare le ustioni. Prendere in perfetta conoscenza l'uso dell'apparecchio.	

Tutela dell'ambiente:



Smaltire i rifiuti in modo professionale, che non sia inquinato l'ambiente.	Il materiale d'imballo di cartone può essere consegnato al Centro di raccolta allo scopo di riciclo.
Gli apparecchi elettrici/elettronici difettosi e/o da smaltire devono essere consegnati ai centri autorizzati.	

Imballo:

- Proteggere alla pioggia - Fragile - L'imballo deve essere rivolto verso alto	Interseroh Recycling

Dati tecnici:

Dimensione della finestrina	Alimentazione
Livello di chiarimento	Livello dell'oscuramento

	
Velocità di ritardo tra chiarimento ed oscuramento	Velocità di ritardo tra oscuramento ed chiarimento
	
Peso	

Marca dell'elmetto GUEDE EN 175 S CE

GUEDE: costruttore
EN 175: indicazione della norma
S: resistenza meccanica: resistenza aumentata

Marca del vetro frontale: GUEDE S CE

GUEDE: costruttore
S: resistenza meccanica: resistenza aumentata

Marca della pellicola di supporto: GUEDE S CE

GUEDE: costruttore
1: classe ottica
S: resistenza meccanica: resistenza aumentata

Marca del filtro da saldatore automatico di protezione: 4/9-13 GUEDE 1/1/1/2/379 CE

4: livello di chiarimento
9: livello minimo d'oscuramento
13: livello massimo d'oscuramento
GUEDE: costruttore
1: classe ottica
3: classe della luce dispersa
1: classe d'omogeneità
3: livello di trasmissione della luce in dipendenza all'angolo
379: codice della norma applicata
S: resistenza meccanica: resistenza aumentata

Addestramento

Leggere attentamente il Manuale d'Uso e Manutenzione. Prendere in perfetta conoscenza gli elementi di comando e l'uso corretto dell'apparecchio. Dovete sapere come funziona l'apparecchio e come si può disattivare rapidamente il dispositivo di comando. Mai consentire ai bambini la manovra dell'apparecchio. Mai permettere l'uso dell'apparecchio dalle persone senza le istruzioni adeguate. Non permettere l'accesso nella zona di lavoro alle persone non adatte, soprattutto ai bambini, né animali. Siate attenti per evitare lo scivolo e/o la caduta.

Uso in conformità alla destinazione

Il casco da saldatore Automatik da Voi comprato è approvato esclusivamente per il seguente:

Protezione della testa e degli occhi durante la saldatura con seguenti metodi:

- Saldatura ad elettrodo
- Saldatura MIG Fe
- Saldatura MIG Al
- Saldatura WIG
- Saldatura CO2 MAG
- Saldatura ad elettrodo ripieno
- Taglio a plasma
- Saldatura con plasma

Il casco da saldatore Automatik non è adatto alla saldatura con l'autogeno, laser oppure per i lavori di saldatura con un volume amperico troppo basso.

Non è possibile eseguire con tal apparecchio i lavori diversi da quelli, per i quali è stato costruito e chi sono descritti nel Manuale d'Uso.

Ogni altro uso è considerato per controverso alla destinazione. Il costruttore non assume la responsabilità dei successivi danni e delle ferite. Tenere presente che i nostri apparecchi non sono costruiti per l'uso industriale.

Prima dell'uso

Prima di usare l'attrezzo, controllare per favore che tutti gli elementi del casco da saldatore Automatik siano montati correttamente.

Adattare il caso da saldatore Automatik con riguardo all'uso comodo e perfetto con i parametri richiesti. Regolare le bande del casco da saldatore Automatik agendo sulla vite trovata sul lato posteriore e tramite gli appositi fori sulla banda attorno alla testa. La parte frontale della banda con lo scudo deve rimanere centrata sulla fronte.

Inserire dentro le batterie in dotazione. Attendarsi al polo positivo/negativo.

Prima di utilizzarlo prima volta bisogna togliere le pellicole di protezione dal casco da saldatore Automatik; altrimenti l'oscuramento automatico non funziona correttamente.

Non far subire il casco da saldatore Automatik gli urti, mai farlo cadere per terra e non sottoporlo alle temperature elevate.

Scelta del livello di protezione

Esistono 5 livelli di protezione (9 – 13) che, durante il processo di saldatura, vengono regolati tramite un potenziometro esterno trovatosi sul lato dell'elmetto. Avviando il processo di saldatura, il casco reagisce automaticamente. In caso di contrario, controllare se la cassetta del filtro è connessa correttamente. Mantenere, per favore, le istruzioni per oscuramento (fig. 3)

Scelta della sensibilità

Agendo sulla manopola nella parte superiore della cassetta del filtro è possibile impostare la sensibilità. Viene così evitato che il processo di saldatura sia negativamente influenzato dalla variazione della luce nell'ambiente.

LOW

E' consigliato per i lavori di saldatura con alto volume amperico e per i processi svolti nell'ambiente con tanta luce.

HIGH

E' consigliato per i lavori di saldatura con basso volume amperico e per i processi svolti nell'ambiente con poca luce. E' consigliato anche per i lavori di saldatura permanenti, come ad es. la saldatura TIG.

Garanzia

La garanzia include esclusivamente i difetti del materiale oppure i difetti di produzione. All'eventuale contestazione nel periodo di garanzia occorre allegare l'originale del documento d'acquisto con la data. La garanzia esclude l'uso profano, per es. sovraccarico dell'apparecchio, manomissioni dai terzi oppure i danni dall'oggetto estraneo. La garanzia esclude idem non mantenimento del Manuale d'Uso e di Manutenzione e l'usura normale.

Pericoli residuali e misure di protezione

Altri pericoli

Pericolo	Descrizione	Azioni di protezione
Ferite degli occhi	In caso della mancante protezione solare, ad es. in caso d'eclissi solare	Non utilizzare

Comportamento nel caso d'emergenza

Applicare il pronto soccorso concernente l'incidente e rivolgersi rapidamente al medico qualificato. Proteggere il ferito agli ulteriori incidenti e tranquillizzarlo.

Con riferimento alla DIN 13164, il luogo di lavoro deve essere sempre dotato della cassetta di pronto soccorso per eventuali incidenti. Il materiale utilizzato deve essere aggiunto immediatamente.

In caso di richiesta del pronto soccorso comunicare le seguenti informazioni:

1. **Luogo dell'incidente**
2. **Tipo dell'incidente**
3. **Numero dei feriti**
4. **Tipo della ferita**

Smaltimento

Le istruzioni per lo smaltimento derivano dai pittogrammi attaccati sull'apparecchio e sull'imballo. La descrizione dei singoli significati riporta il capitolo "Segnaletica".

Smaltimento dell'imballo da trasporto

L'imballo protegge l'apparecchio contro i danni durante il trasporto. I materiali d'imballo sono scelti a seconda della tutela dell'ambiente ed il modo di smaltimento, perciò possono essere riciclati.

Il ritorno dell'imballo in circolazione dei materiali risparmia le materie prime e diminuisce i costi di lavorazione dei rifiuti.

Le singole parti dell'imballo (es. fogli, styropor®) possono essere pericolosi per i bambini. **Esiste il pericolo di soffocamento!**

Tenere le parti dell'imballo fuori la portata dei bambini e smaltirli prima possibile.

Requisiti all'operatore

L'operatore è obbligato, prima di usare l'apparecchio, leggere attentamente il Manuale d'Uso.

Qualifica

Oltre le istruzioni dettagliate del professionista, per uso dell'apparecchio non è necessaria alcuna qualifica speciale.

Età minima

L'attrezzo possono utilizzare solo le persone che hanno raggiunto i 18 anni. L'eccezione rappresenta lo sfruttamento dei minorenni per lo scopo dell'addestramento professionale per raggiungere la pratica sotto controllo dell'istruttore.

Istruzioni

Utilizzo dell'apparecchio richiede solo le istruzioni adeguate del professionista rispettivamente leggere il Manuale d'Uso. Non sono necessarie le istruzioni speciali.

Assistenza tecnica

Avete le domande tecniche? Contestazioni? Avete bisogno dei ricambi oppure del Manuale d'Uso?

Sul nostro sito www.guede.com, nel settore **Assistenza tecnica**, Vi aiuteremo velocemente ed in via non burocratica. Ci dareste la mano, per favore, per poter aiutar Vi? Per poter identificare il Vostro apparecchio nel caso di contestazione abbiamo bisogno del numero di serie, cod. ord. e l'anno di produzione. Tutte queste indicazioni troverete sulla targhetta della macchina. Per avere questi dati sempre disponibili, indicarli qui sotto, per favore:

N° serie:

Cod. ord.:

Anno di produzione:

Tel.: +49 (0) 79 04 / 700-360

Fax: +49 (0) 79 04 / 700-51999

E-Mail: support@ts.guede.com

Accessori/Ricambi

- | | | |
|----|-------------------------------|-------------|
| 1. | Banda reggitesta | 16957-01001 |
| 2. | Fermo per la banda reggitesta | 16957-01002 |
| 3. | Supporto del vetro frontale | 16957-01003 |
| 4. | Potenziometro | 16957-01004 |
| 5. | Vetro frontale | 16957-01005 |

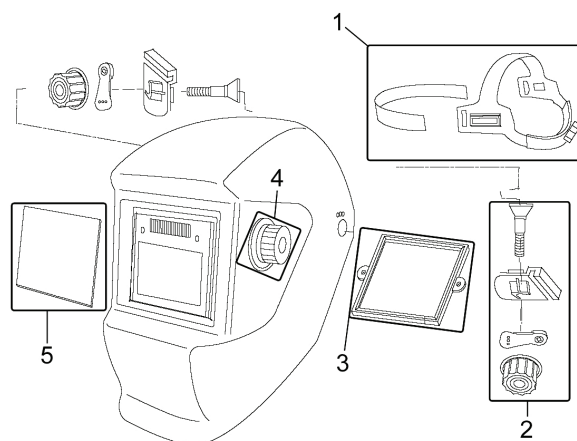

Trasporto e stoccaggio

Durante il trasporto proteggere il casco da saldatore Automatik contro l'umidità e polvere.

Manutenzione e pulizia

Proteggere il casco da saldatore Automatik, particolarmente la cassetta elettronica, contro i liquidi, soprattutto quelli corrosivi e contro la sporcizia.

Pulire periodicamente il casco da saldatore Automatik e la cassetta elettronica. Non utilizzare in nessun caso i solventi aggressivi oppure alcol.

Assicurare che i sensori e le celle solari siano sempre puliti. Pulirli con panno morbido e pulito (mai immergere ai liquidi).

Cambio della cassetta elettronica e copertura del filtro

Cambiare periodicamente le coperture del filtro. Allentare le viti di fissaggio della cassetta del filtro ed estrarla. E' possibile quindi togliere le coperture del filtro e cambiarle.

Durata

La durata del presente attrezzo dipende soprattutto dalla cura e dalle condizioni dell'uso in quali avviene la cura dell'attrezzo. L'attrezzo non ha stabilita alcun termine dell'uso speciale; è consigliato però di cambiare il casco da saldatore Automatik dopo 3 anni.

Data/firma del Costruttore:

23.02.2011 

Dati sul sottoscritto:
delegato,

Amministratore
Sig. Arnold

Documentazione tecnica:

J. Bürkle FBL; QS

Ricerca dei guasti

La tabella indica i guasti possibili, la causa degli stessi e le possibilità di rimozione. Se il problema permane, rivolgersi al professionista.

Sintomi	Causa eventuale	Rimozione
Diminuisce la velocità d'oscuramento	Batterie incapaci	Inserire nuove batterie
Oscuramento non funziona	Filtro d'oscuramento spento	Attivare il filtro d'oscuramento
	Batterie incapaci	Inserire nuove batterie
Troppo bassa la permeabilità della luce sulla copertura del filtro	Copertura del filtro usurata	Cambiare la copertura del filtro

DICHIARAZIONE DI CONFORMITÀ CE

Dichiariamo con il presente noi,

Güde GmbH & Co. KG
Birkichstrasse 6
D-74549 Wolpertshausen
Germania,

che la concezione e costruzione degli apparecchi sotto elencati, nelle realizzazioni che stiamo introducendo alla vendita, sono conformi ai requisiti principali delle direttive CE sulla sicurezza ed igiene.

Nel caso della modifica dell'apparecchio da noi non autorizzata, la presente dichiarazione perde la propria validità.

Identificazione degli apparecchi:
CASCO DA SALDATORE AUTOMATIK

Cod. ord.:
#16957 /16958

Direttive CE applicabili:
89/686/EWG

Applicate norme armonizzate:
EN 166/A3:2002-04
EN 379/A3:2009-07
EN 175/A3:1997-08

Ente di certificazione:
DIN CERTCO Gesellschaft für
Konformitätsbewertung mbH
Alboinstrasse 56
12103 Berlin
Germania

Notified body number:
0196

Bevezetés

Annak érdekében, hogy a berendezés hosszú ideig szolgálatára legyen és elégedettségére szolgáljon, üzembehelyezése előtt gondosan tanulmányozza át a használati utasítást és a mellékelt biztonsági utasításokat. Továbbá azt tanácsoljuk, hogy a használati utasítást és a biztonsági előírásokat őrizze meg az esetre, ha a későbbiekben szüksége lesz rá.

Termékeink állandó fejlesztése érdekében jogot tartunk berendezéseink műszaki tökéletesítésére. A használati utasítást tartsa a berendezés közelében.

Ez a dokument eredeti használati utasítás

A szállítmány tartalma:

Az Automatik hegesztő pajzsot emelje ki a csomagolásból és ellenőrizze, hogy a csomagolás az alábbi kellékek mindegyikét tartalmazza:

- **Automatik hegesztő pajzs**
- **2 x AAA típusú mikroelem**
- **Eredeti használati utasítás**
- **Jótállás**

Az esetben, ha a szállítmányból egyes alkatrészek hiányzanak, vagy meg vannak rongálódva, haladéktalanul forduljon az értékesítőhöz.

A berendezés leírása

Extrémén könnyű pajzs – s mégis extrémén stabil és tartós. A műanyag ellenáll magas hőmérsékletnek és mechanikai terhelésnek.

Kellékek:

Beállítható folyamatos sötétedés DIN 9-től DIN 13-ig. Alkalmas minden fajta hegesztési folyamathoz különféle mértékben megvilágított környezetben. Nagy automatikus fényérzékeny szűrő (90x45mm nagyságú). A hegesztő pajzsot lehet használni a szokásos akkumulátorokkal. Fej körüli, aktuális nagyságra beállítható fejpánt, a homlokszalag ki van párnázva. Manuális bekapcsolás Auto-Off segítségével. A szűrő érzékenysége beállítható.

A termék leírása (1, 2.ábra)

1. Védő plexilap
2. Automatikus fényérzékeny védőszűrő, védőüveg
3. Műanyag pajzstest
4. Potenciométer gombja fényérzékenység beállítására (9 - 13)
5. Szűrő kazetta
6. Rögzítő csavar szögbeállításához
7. Biztosító fül
8. Fejpánt csuszka
9. Rögzítő csavar
10. Fejpánt szalag
11. Fejpánt
12. Szoláris akkumulátor
13. Szenzor
14. Akku - rekesz
15. Érzékenység szabályozó
16. Bekapcsolva/Automatikusan kikapcsolva

Elsötétedési fokozat az alábbi munkáknál (3.ábra)

- A. Elektródos hegesztés
- B. Hegesztés MIG Fe
- C. Hegesztés MIG Al
- D. Hegesztés WIG

- E. Hegesztés CO2 MAG
- F. Hegesztés töltött elektródával
- G. Vágás plazmával
- H. Hegesztés plazmával

Műszaki adatok

Automatik hegesztő pajzs

Az látótér nagysága:	90 x 45 mm
Táplálás:	2 x AAA típusú mikroelem
Késési időtartam a világosodás és sötétedés között:	1/25.000 s
Késési időtartam a sötétedés és a világosodás között:	0,4 s
Sötétedés fokozat:	DIN 9-től DIN 13-ig
Világosodási fokozat:	DIN 4
Tömeg:	0,5 kg

Általános biztonsági utasítások



A berendezés üzembehelyezése előtt figyelmesen tanulmányozza át a használati utasítást, s a berendezés kezelésénél feltétlenül tartsa be. A biztonsági utasítást gondosan őrizze meg további használatra!

Biztonságos munka

Munkahelyét tartsa rendben!

A munkahelyen lévő rendetlenség baleseteket idézhet elő.

Vegye figyelembe a környezeti sajátosságokat

A berendezést tilos kitenni eső hatásának. Tilos nyirkos, vagy nedves környezetben használni. Biztosítsa be megfelelő megvilágítást.

Idegen személyeket tartson a berendezéstől biztonságos távolságban!

Ne engedje, hogy idegen személyek, főleg gyerekek, megérintsék a berendezést. Tartsa őket munkaterületétől megfelelő távolságban! A többi személyek iránt felelősségteljesen viselkedjen!

Berendezését tartsa biztonságos helyen!

Azokat a berendezéseket, melyeket nem használ, tartsa száraz, zárt helyen, ahová nem juthatnak gyerekek.

Tilos a berendezést túlterhelni!

Minden munkához megfelelő teljesítményű berendezést használjon!

Használjon megfelelő berendezést!

A berendezést kizárólag rendeltetésének megfelelően szabad használni.

Gondoskodjon berendezéséről!

Tartsa be a karbantartásra és az alkatrészek cseréjére vonatkozó utasításokat. Rendszeresen ellenőrizze a berendezést, hibásodás esetén javíttassa meg autorizált szakemberrel.

Legyen figyelmes!

Ügyeljen arra, amit csinál. Munkáját felelősségteljesen végezze!

FIGYELMEZTETÉS!

A gyártó által nem ajánlott alkatrészek és kellékek használata sebesülés veszélyével járhat.

A berendezést kizárólag szakemberrel javíttassa meg!

A berendezés eleget tesz az illetékes biztonsági előírásoknak. A berendezést kizárólag szakember javíthatja eredeti alkatrészek alkalmazásával. Ellenkező esetben balesetveszély fenyeget.

A pajzsra vonatkozó specifikus biztonsági utasítások



A berendezés használata előtt figyelmesen tanulmányozza át a használati utasítást.

1. Az Automatik hegesztő pajzs nem véd erős behatások ellen, pl. robbanás, vagy a tárcsákról, vagy a köszörű tárcsákról eldobott töredékek ellen.
2. Az Automatik hegesztő pajzs nem véd veszélyes és korróziós folyadékok hatása ellen.
3. Az Automatik hegesztő pajzs nem alkalmas autogénes hegesztéshez, lézeres hegesztéshez, vagy alacsony amperszámon folyó hegesztéshez.
4. Az Automatik hegesztő pajzsral tilos hegeszteni az esetben, ha a kezelő személy nem volt szakemberrel megfelelően kioktatva.
5. Az Automatik hegesztő pajzs elektronikus kazettáját tilos kinyitni, vagy manipulálni vele, az ezt követő sebesülésekért és károkért a gyártó nem vállal felelősséget.
6. Tilos elhagyni a munkahelyet bekapcsolt Automatik hegesztő pajzsral, ugyanis váratlanul elsötétedhet, ami balesetekhez vezethet.
7. Az Automatik hegesztő pajzsot tilos magas hőmérsékletnek kitenni.
8. Munkahőmérséklet: -5°C - +55°C
9. Raktározási hőmérséklet: -20°C - +70°C
10. Hegesztés alatt feltétlenül viselje a megfelelő személyi védő eszközöket: biztonságos munkacipő, védő munkakesztyű és testhez simuló öltözet.
11. Minden üzembehelyezés előtt feltétlenül ellenőrizze az Automatik hegesztő pajzsot. Minden munkához megfelelő sötétedési fokozat legyen bebiztosítva.
12. Az esetben, ha az Automatik hegesztő pajzs, vagy az elektronikus kazetta meg van rongálódva, tilos az Automatik hegesztő pajzs használata. Sebesülés veszélye fenyeget! A megkarcolt, vagy meghibásodott fóliát azonnal cserélje ki.
13. A merevített minerál fóliát kizárólag megfelelő alátét fóliával együtt szabad használni.
14. Kizárólag megfelelő világosság, ev. látásviszonyok mellett szabad dolgozni.
15. Feltétlenül tartsa be a biztonsági utasításokat.
16. Az Automatik hegesztő pajzs egyes részei, melyek kapcsolatba kerülhetnek a bőrrel, érzékeny személyeknél allergiás reakciót válthatnak ki.

Jelzések

A gyártmány biztonsága:

A gyártmány eleget tesz az illetékes EU normák követelményeinek

Tilalmak:

Óvja esőtől és nyirkosságtól!	

Figyelmeztetés:

Figyelmeztetés/vigyázz!	

Utasítások:

Használat előtt olvassa el a használati utasítást! Ne érintse meg ezeket az alkatrészeket, égési sebesülés veszélye fenyeget!	

Környezetvédelem:



A hulladékot úgy semmisítse meg, hogy ne ártson a környezetnek!	A karton csomagolást át lehet adni megsemmisítésre speciális hulladékgyűjtőbe.
Hibás és/vagy megsemmisített villany, vagy elektrogépeket át kell adni az illetékes gyűjtőtelepre.	

Csomagolás:

- Védje nedvesség ellen! - Törékeny - A csomagolást felállított helyzetben tartsa!	Interseroh-Recycling

Műszaki adatok:

A látótér nagysága	Táplálás
Világosodási fokozat	Sötétedési fokozat

	
Késési időtartam a világosodás és sötétedés között	Késési időtartam a sötétedés és a világosodás között
	
Súly	

A GUEDE EN 175 S CE pajzs jelölése

GUEDE: gyártó
EN 175: norma
S: mechanikai ellenállás: fokozott ellenállás

Az előtét üveg jelölése: GUEDE S CE

GUEDE: gyártó
S: mechanikai ellenállás: fokozott ellenállás

Az alapfólia jelölése: GUEDE S CE

GUEDE: gyártó
1: optikai osztály
S: mechanikai ellenállás: fokozott ellenállás

Az automatikus hegesztő védőszűrő jelölése: 4/9-13 GUEDE 1/1/1/2/379 CE

4: világosodási fokozat
9: legalacsonyabb sötétedési fokozat
13: legmagasabb sötétedési fokozat
GUEDE: gyártó
1: optikai osztály
3: a szórt fény osztályozása
1: homogenitási osztály
3: a fény transzmissziójának a színvonala a szög függvényében
379: a használt norma száma
S: mechanikai ellenállás: fokozott ellenállás

Utasítások

Figyelmesen tanulmányozza át a használati és karbantartási utasítást. Ismerkedjen meg a berendezés kezelésével és helyes használatával. Feltétlenül tudnia kell, hogyan működik a berendezés és szükség esetén hogyan kell gyorsan és biztonságosan kikapcsolni. Tilos a berendezéshez gyerekeket engedni. A berendezéssel tilos olyan személyeknek dolgoznia, akik nem voltak kioktatva a berendezés működésével kapcsolatban. Tilos a munkahelyre idegen személyeket, elsősorban kis gyerekeket, továbbá háziállatokat engedni. Legyen óvatos, nehogy munka közben elcsússzon, vagy elessen.

Rendeltetés szerinti használat

Az Ön által megvásárolt Automatik hegesztő pajzs kizárólag az alábbi használatra alkalmas:

Fej és szemek hegesztés alatti védelme az alábbi hegesztési technika alkalmazásakor elengedhetetlen:

- Elektródos hegesztés
- Hegesztés MIG Fe
- Hegesztés MIG Al
- Hegesztés WIG
- Hegesztés CO2 MAG
- Hegesztés töltött elektródával

- Vágás plazmával
- Hegesztés plazmával

Az Automatik hegesztő pajzs nem alkalmas autogénes hegesztéshez, lézeres hegesztéshez és alacsony amperszámú hegesztési munkálatokhoz.

A berendezést kizárólag olyan munkákhoz szabad használni, melyhez konstruálva volt, s melyeket a használati utasítás tartalmaz.

Minden másféle használat a rendeltetéssel ellenkező használatnak van minősítve. A gyártó nem felelős az általános érvényességű előírások, s a használati utasítás be nem tartása következtében keletkezett károkért.

Használat előtt

Használat előtt feltétlenül ellenőrizze, hogy az Automatik hegesztő pajzs minden komponense szabályszerűen fel legyen szerelve és erősítve.

Az Automatik hegesztő pajzsot, a kényelmes és biztonságos viselet szempontjából, állítsa be a megfelelő nagyságra. Az Automatik hegesztő pajzs szalagjait, a pajzs hátsó részén elhelyezett csavar és a fejpánton lévő megfelelő nyílások segítségével, állítsa be. A pajzs hegesztő szalaggal ellátott első része a homlokokon legyen kicentírozva.

A szállítmány kellékeiként forgalmazott akkumulátorokat helyezze a megfelelő rekeszbe. Ügyeljen a pozitív/negatív pólusra.

Első használat előtt feltétlenül távolítsa el az Automatik hegesztő pajzsról a védő fóliát, ellenkező esetben az automatikus sötétedési funkció nem fog szabályszerűen működni.

Az Automatik hegesztő pajzsot védje ütődések ellen, ügyeljen arra, nehegyen leessen és ne tegye ki magas hőmérséklet hatásának.

Védelmi szint beállítása

A pajzson 5 védelmi szint létezik (9 - 13), mely a hegesztés folyamán, a pajzs oldalára szerelt extern potencióméter segítségével lesz beállítva. A hegesztési folyamat kezdetekor a pajzs automatikusan elsötétedik. Ellenkező esetben, kérem, ellenőzze, hogy a szűrő kazettája szabályszerűen van-e bekapcsolva. Kérem, tartsa be a sötétedésre vonatkozó utasításokat (3.ábra).

Érzékenység beállítása

Az érzékenységet a szűrő kazetta felső részén elhelyezett forgatógomb segítségével lehet beállítani. Ezzel megakadályozza azt, hogy a környezeti világosság változása negatív hatással legyen a hegesztési folyamatra.

LOW

Ajánlatos magas amperszámú hegesztési munkálatokhoz és olyan környezetben, ahol nagy a világosság.

HIGH

Ajánlatos alacsony amperszámú munkálatokhoz és olyan környezetben, ahol kevés a világosság. Ajánlatos permanens forrasztó munkákhoz is, pl. TIG forrasztás.

Jótállás

A jótállás kizárólag azokra a hibákra vonatkozik, melyeket az anyag-, vagy gyártási hiba idézett elő. A jótállási igény benyújtása esetén mellékelje az eredeti, vásárlási dátummal ellátott, számlát. A jótállás nem vonatkozik a szakszerűtlen eljárás következtében beálló hibákra, pl. a

berendezés túlterhelése, erőszakos kezelése, a gép megrongálása idegen behatás révén, vagy idegen tárgyakkal. Az esetben, ha a hibák a használati, szerelési utasítás mellőzése, vagy normális kopás eredményei, a jótállás erre sem vonatkozik.

Maradékveszély és óvintézkedések

További veszélyeztetések:

Veszély	Leírás	Óvintézkedések
Szemek sérülése	Az esetben, ha hiányzik a napsütés elleni védelem, pl: napfogyatkozás esetén	Tilos a berendezés használata

Viselkedés kényszerhelyzetben

Igyekezzen a balesetnek megfelelően első segélyt nyújtani, s minél hamarabb biztosítson be orvosi segítségét.

A sebesültet nyugtassa meg, s védje további balesettől. **A DIN 13164 szabvány szerint, az esetleges balesetek esetére, a munkahelyen mindig kéznél legyen az elsősegély készlet. Azt a dolgot, amit a készletből kivesz, azonnal vissza kell pótolni.**

Az esetben, ha segítséget hív, az alábbi adatokat jelentse be:

1. **A baleset színhelye**
2. **A baleset típusa**
3. **Sebesültek száma**
4. **A sebesülés típusai**

Megsemmisítés

A berendezés megsemmisítése a gépen elhelyezett piktogramokból olvasható le. Az egyes jelzések értelmét a „Jelzések” fejezetben találja meg.

A csomagolás megsemmisítése

A csomagolás védi a gépet szállítás alatti megrongálódás ellen. A csomagolás anyaga az ökológiai szempontok és megsemmisítési lehetőségek szerint van kiválasztva, tehát recikálható.

A csomagoló anyag körforgalomba való visszatérése nyersanyagot spórol meg és csökkenti a hulladék mennyiségét.

A csomagoló anyag egyes részei (pl. fólia, polisztrén), veszélyesek lehetnek gyerekek részére. **Fulladás veszélye fenyeget!**

Tehát a csomagoló anyag illetékes darabjait raktározza olyan helyen, ahová nem juthatnak gyerekek, s minél előbb semmisítse meg.

Követelmények a gép kezelőjére

A gép kezelője használat előtt figyelmesen olvassa el a használati utasítást.

Szakképzettség

A gép használatához elegendő szakember felvilágosítása resp. a használati utasítással való megismerkedés. Speciális képzés nem szükséges

Minimális korhatár

A géppel kizárólag 18 éven felüli személyek dolgozhatnak. Kivételt képez a fiatalok foglalkoztatása szakképzés alatt, az oktató felügyelete mellett, szakképzettség elsajátítása érdekében.

Képzés

A gép használatához elegendő szakember felvilágosítása resp. a használati utasítással való megismerkedés. Speciális képzés nem szükséges.

Szervíz

Vannak műszaki kérdései? **Reklamáció?** Szüksége van **pótalkatrészekre**, vagy **használati utasításra**?

Honlapunkon **www.guede.com** a **Szervíz** fejezetben gyorsan és bürokráciát kizárva segítségére leszünk.

Alternatív elérhetőségünk:

E-mail: support@ts.guede.com Segítsenek, hogy segíthessünk Önöknek. Ahhoz, hogy esetleges reklamáció esetén berendezését identifikálhassuk, szükségünk van a **széria számra**, megrendelési számra és a **gyártási évre**. Ezeket az adatokat megtalálja gépe típuscímkéjén. Annak érdekében, hogy ezek az adatok állandóan a keze ügyében legyenek, kérem, írja be ezeket az alábbi táblázatba.

Széria szám:

Termékszám:

Gyártási év:

Tel.: +49 (0) 79 04 / 700-360

Fax: +49 (0) 79 04 / 700-51999

E-Mail: support@ts.guede.com

Kellékek/pótalkatrészek

1.	Fejpánt	16957-01001
2.	A fejpánt rögzítő szerkezete	16957-01002
3.	Rögzítő keret	16957-01003
4.	Potenciométer	16957-01004
5.	Védő üveg	16957-01005

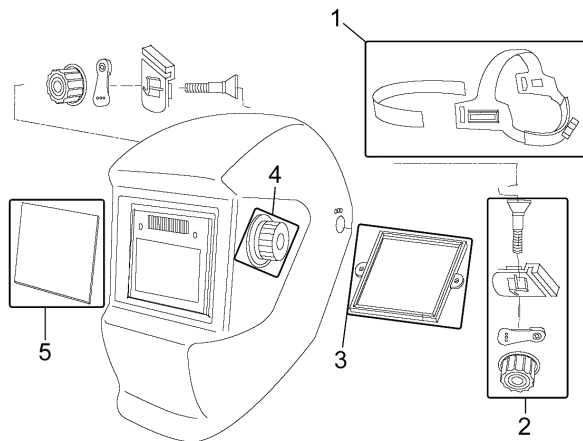

Szállítás és raktározás

Az Automatik hegesztő pajszt, szállítás alatt, óvja nedvesség és por ellen.

Karbantartás és tisztítás

Az Automatik hegesztő pajszt, főleg az elektronikus kazettát, védje folyadékoktól, elsősorban korrodáló folyadékoktól és szennyeződéstől.

Az Automatik hegesztő pajszt és az elektronikus kazettát rendszeresen tisztítsa. Tilos agresszív oldószerek, vagy alkohol használata.

Ügyeljen arra, hogy a szenzor és a szoláris elemek mindig tiszták legyenek. Tisztítsa puha ruhával (tilos folyadékba mártani).

Az elektronikus kazetták és a szűrőfedél cseréje

A szűrő fedelét rendszeresen cserélje. Lazítsa meg a szűrő kazetta tartó csavarját, s a kazettát vegye ki. Ezt követően kiemelheti a szűrő fedelét és kicserélheti.

Élettartam

A berendezés élettartama elsősorban a használati feltételektől függ és attól, hogyan gondoskodik róla. A berendezés esetén semmiféle konkrét élettartam nincs meghatározva, viszont ajánlatos az Automatik hegesztő pajzsot, 3 éves használat után, kicserélni.

Üzemzavarok megállapítása

A táblázat tartalmazza a lehetséges üzemzavarokat, ezek lehetséges okait és eltávolításuk módját. Az esetben, ha a problémát ez esetben sem tudja megoldani, forduljon szakemberhez.

Üzemzavar	Lehetséges okok	Eltávolítás
A sötétedési sebesség csökken	Gyenge elemek	Cserélje ki az elemeket
A sötétedési funkció nem működik	A sötétedési szűrő ki van kapcsolva Gyenge elemek	A sötétedési szűrőt kapcsolja be Cserélje ki az elemeket
A fedél fényáteresztése túlságosan kicsi	A szűrő fedele el van kopva.	A szűrő fedelét cserélje ki

EU AZONOSSÁGI NYILATKOZAT

Ezennel,mi

a Güde GmbH & Co. KG Güde GmbH & Co. KG Birkichstraße 6, 74549 Wolpertshausen, Germany, kijelentjük, hogy az alábbiakban megjelölt gépipari termék, koncepciója és tervezése, az általunk forgalomba kerülő kivitelezésben, megfelel az EU illetékes biztonsági és higiéniai szabályzatok alapkövetelményeinek.

A gépen, a velünk való konzultáció nélkül végzett változások esetén, a jelen nyilatkozat érvényét veszti.

A berendezés jelzése:

AUTOMATIK HEGESZTŐ PAJZS

Megr.szám.:

#16957 / 16958

Illetékes EU előírások:

89/686/EWG

Használt harmonizált normák:

EN 166/A3:2002-04

EN 379/A3:2009-07

EN 175/A3:1997-08

Certifikációs szerv:

DIN CERTCO Gesellschaft für Konformitätsbewertung mbH
Alboinstrasse 56
12103 Berlin
Némecko

Notified body number:

0196

Dátum/a gyártó aláírása: 2011.02.23 

Az aláíró személy adatai: Arnold úr, ügyvezető igazgató

Műszaki dokumentáció: J. Bürkle FBL; QS

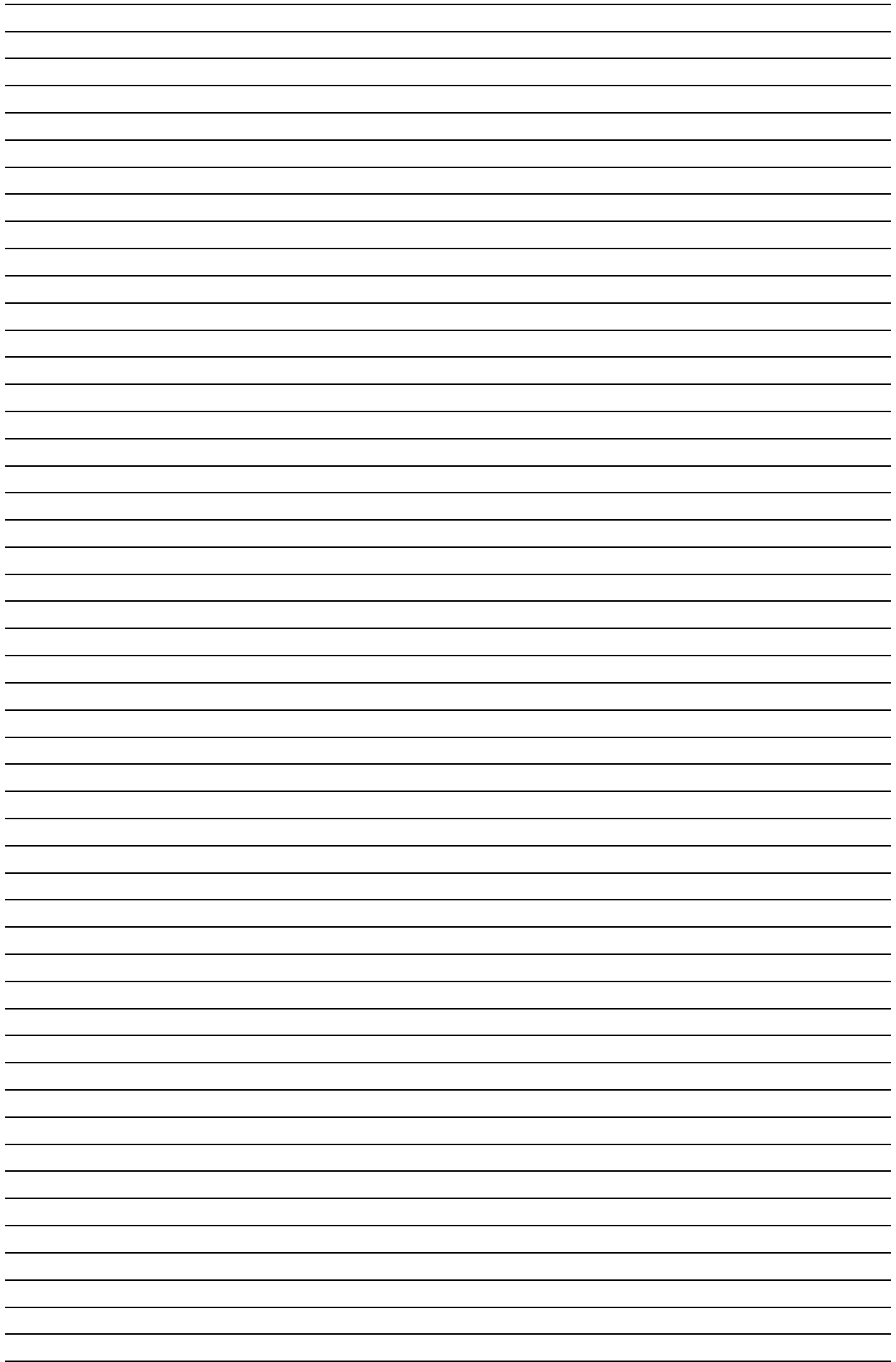

GÜDE GmbH & Co. KG
Birkichstrasse 6
74549 Wolpertshausen
Deutschland
Tel.: +49-(0)7904/700-0
Fax.: +49-(0)7904/700-250
eMail: info@guede.com

