

EXTOL[®]
LIGHT

43122

43125

LED nabíjecí reflektor s podstavcem / CZ
LED nabíjacie reflektor s podstavcom / SK
Tölthető LED reflektor talppal / HU
LED-Reflektor mit Ständer / DE
Portable Rechargeable LED Flood Light / EN

CE



Původní návod k použití

Preklad pôvodného návodu na použitie

Az eredeti használati utasítás fordítása

Übersetzung der ursprünglichen Bedienungsanleitung

Translation of the original user's manual

Úvod

Vážený zákazníku,

děkujeme za důvěru, kterou jste projevíli značce Extol® zakoupením tohoto výrobku.

Výrobek byl podroben testům spolehlivosti, bezpečnosti a kvality předepsaných normami a předpisy Evropské unie.

S jakýmkoli dotazy se obraťte na naše zákaznické a poradenské centrum:

www.extol.cz

info@madalbal.cz

Tel.: +420 577 599 777

Výrobce: Madal Bal a. s.,

Průmyslová zóna Příluky 244, 76001 Zlín, Česká republika

Datum vydání: 21.7. 2016

I. Charakteristika

➔ Přenosné nabíjecí LED svítilny Extol® Light 43122 (10 W; 808 lm) a 43125 (možnost přepínání mezi dvěma intenzitami 10 W/ 700 lm a 20 W/1400 lm) jsou zdrojem bílého světla, které charakterem odpovídá dennímu světlu. U svítilny Extol® Light 43125 s možností přepínání intenzity svícení lze tedy i ovládat dobu svícení v případě potřeby (při nastavení 10 W je doba svícení cca 6 hod., při nastavení 20 W je to pak doba svícení cca 4 hod.). LED diody mají nízkou spotřebu energie při vysoké intenzitě světla.

➔ Svítilnu lze používat jako přenosný zdroj světla se stojánkem a přenosným madlem bez napájecího kabelu a bez připojení ke zdroji el. proudu, protože zdrojem el. energie je předem nabitý akumulátor. Sklon svítilny lze nastavit dle potřeby místa nasvícení. Díky možnosti nabíjení z 12 V zásuvky automobilu, malým rozměrům, mechanické odolnosti, odolnosti proti dešti, lze svítilnu mít jako součást výbavy automobilu a jako zdroj světla při kempování, rybaření, na zahradě apod.

Akumulátor svítilny lze nabít také prostřednictvím přiloženého adaptéru určeným do standardní 230 V zásuvky.

➔ Svítilna je odolná vůči dešti a je prachotěsná.



Obr. 1, přenosná svítilna Extol® Light 43125 s konektorem pro připojení do 12 V zásuvky automobilu a adaptérem na 230 V. Svítilna Extol® Light 43122 je designově stejná.

LI-ION AKUMULÁTOR SVÍTILNY:

- dodává svítilně konstantní proud, a tím zajišťuje po dobu svitu max. světelný výkon svítilny bez klesání intenzity světla a pak svítilna zhasne, jedná se o funkci akumulátoru „constant current“.
 - umožňuje dobít i ze stavu neúplného vybití pro potřebu dlouhodobějšího nepřetržitého svícení bez možnosti dobítí.
 - minimální samovybití s postupem času umožňuje použít svítilnu bez předchozího nabíjení, pokud nebyla delší dobu nabíjena.
- ➔ Svítilnu lze po demontáži rukojeti a stojanu přišroubovat k pevnému podkladu a použít ji jako zdroj světla připevněný ve výšce k osvětlení prostoru (lze ji používat ji pouze po nabití bez připojení k napětí), viz. obr. 2 svítlen Extol® Light 43122 a 43125 bez přenosného madla a podstavce.



Obr. 2, svítilna Extol® Light 43122 a 43125 po demontáži stojanu a madla

II. Technické údaje svítlen

Objednávací číslo	43122	43125
Výkon	10 W	10W/20W přepínatelný výkon
Světelný tok	808 lm	700 lm (10 W)/1400 lm (20 W)
Zdroj světla	LED modul nevyměnitelný	LED modul nevyměnitelný
Napájecí napětí/proud do svítilny	8,4 V DC (1A)	12,6 V DC (1 A)
Doba svitu po plném nabití ¹⁾	2 hod.	cca 6 hod. při 10 W/ cca 4 hod. při 20 W
Krytí svítilny (IP) ²⁾	IP 65	IP 65
Rozměry svítilny s madlem a stojánkem (Š×V×H) cm	14,5 × 25 × 16,5	21,4 × 30,8 × 18,5
Hmotnost svítilny s madlem a stojánkem	0,8 kg	1,5 kg
Rozměry svítidla (Š×V×H) cm	14 × 8,5 × 11,5	18 × 13,9 × 13
Hmotnost svítidla bez stojánku	0,4 kg	1,1 kg

Akumulátor		
Typ akumulátoru; napětí; kapacita	Li-ion; 8,4 V DC; 1Ah	Li-ion; 11,1 V/3,6 Ah
Funkce „constant current“ ¹⁾	Ano	Ano

Adaptér s připojením ke 230 V~50 Hz		
Vstupní napětí/frekvence	120-240 V~50/60 Hz	120-240 V~50/60 Hz
Výstupní napětí/proud	8,4 V/1000 mA DC	12,6 V/1000 mA DC
Doba nabíjení akumulátoru adaptérem pro 230 V ¹⁾	2 hod.	cca 3 hod.
Třída izolace	II	II

Adaptér s připojením k 12 V = (DC)		
Vstupní napětí	12-24 V DC	12-24 V DC
Výstupní napětí/proud	8,4 V/300 mA	12,6 V/1000 mA
Doba nabíjení akumulátoru adaptérem pro 12 V ¹⁾	5-6 hod.	5-6 hod.











Tabulka 1







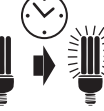

1) **Jedná se o funkci akumulátoru „constant current“.** Při této funkci akumulátor svítilně dodává po uvedené dobu téměř stejný proud pro zajištění vysokého světelného výkonu bez významného poklesu intenzity světla, a pak svítilna najednou zhasne.

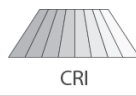
Doba svícení a nabíjení závisí na stupni opotřebení akumulátoru. S opotřebením akumulátoru se snižuje doba svícení a vzrůstá doba nabíjení. Jde o přirozený jev.

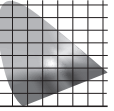
2) Krytí IP 65 svítilny zajišťuje ochranu svítilny proti dešti, sněhovým srážkám a prachotěsnost. Nevztahuje se na napájecí/nabíjecí adaptéry svítilny, viz níže.

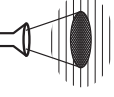
**INFORMACE TÝKAJÍCÍ SE POŽADAVKŮ NA ECODESIGN HALOGENOVÝCH LED SVÍTELN
DLE NAŘÍZENÍ EVROPSKÉ KOMISE (EU) 1194/2012.**

Parametry svítlen	43122	43125
 Energetická třída	A+	A+
 Patice žárovky	×	×
 Příkon; napájecí napětí a frekvence	8,4 V DC (1A)	12,6 V DC (1 A)
 Ekvivalentní příkon standardní žárovky	~60 W	~60 W/~100 W
 Jmenovitý světelný tok	808 lm	700 lm (10 W)/1400 lm (20 W)
 Svítivost	120 cd	120/200 cd
 Jmenovitá životnost světelného zdroje	> 30 000 hod.	> 30 000 hod.
 Účinník světelného zdroje Power Factor	> 0,8	> 0,8
 Činitel stárnutí světelného zdroje při 6000 h	≥ 0,80	≥ 0,80
 Startovací doba	0,1 s	0,1 s
 Zahřívací doba do 60% plného světelného toku	0,1 s	0,1 s

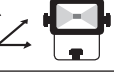
 Podání barev Ra CRI	≥75	≥75
 Teplota chromatičnosti (barevná teplota)	6300 K	6300 K
 Zachování barev	x= 0.313 y= 0.337	x= 0.313 y= 0.337
 Vlnová délka	~500-600 nm	~500-600 nm
 Úhel emise světla šířeného do prostoru	120°	120°
 Zvýrazňovací zdroj světla	×	×
 Stmívatelnost světelného zdroje	×	×
 Počet spínacích cyklů do poruchy	≥ 15000×	≥ 15000×
 Pro venkovní použití	✓ IP 65	✓ IP 65
 Rozměr světelného zdroje	140 × 85 × 115 mm	180 × 139 × 130 mm
Hg Obsah rtuti ve světelném zdroji	0,0 mg	0,0 mg

Tabulka 2

III. Zapojení a instalace svítilny

⚠ UPOZORNĚNÍ

- Před použitím si přečtěte celý návod k použití a ponechte jej přiložený u výrobku, aby se s ním obsluha mohla seznámit. Pokud výrobek komukoli půjčujete nebo jej prodáváte, přiložte k němu i tento návod k použití. Zamezte poškození tohoto návodu. Výrobce nenese odpovědnost za škody či zranění vzniklá používáním zařízení, které je v rozporu s tímto návodem. Před použitím svítilny se seznámte se všemi jejími ovládacími prvky a součástmi. Před použitím zkontrolujte pevné upevnění všech součástí a zkontrolujte, zda nějaká část svítilny není poškozena, zejména přední ochranný kryt a izolace kabelu adaptéru. Za poškození se považuje i zpuchřelý přívodní kabel adaptéru. Svítilnu s poškozenými částmi nepoužívejte a zajistěte jeho opravu v autorizovaném servisu značky Extol®.
- ➔ Nabíjecí adaptér svítilny je určen k připojení do zásuvky s napětím uvedeném v technických údajích. Před připojením svítilny k tomuto napětí ověřte, zda hodnota v zásuvce odpovídá uvedeným hodnotám. Koncovku nabíječky/adaptéru zasuněte do konektoru na spodní straně akumulátoru. Svítilnu po nabití odpojte od nabíječky, nenechávejte ji připojenou k nabíječce po delší dobu, než je nutné. Po odpojení koncovky nabíječky z konektoru akumulátoru na konektor nasadte krytku, aby do konektoru nevnikly nečistoty, např. kovový prach, špony, kancelářské svorky, aby nemohlo dojít ke zkratování akumulátoru a tím případně výbuchu či požáru. Rovněž je tak nutné konektor chránit před nežádoucím vniknutím vody.
- ➔ Svítilnu nenabíjejte prostřednictvím 12 V zásuvky cigaretového zapalovače, pokud je autobaterie málo nabitá nebo vybitá. Autobaterie je vybitá nebo slabě nabitá, pokud je napětí na svorkách 12,1-12,2 V. Nabíjení svítilny při slabě nabitě autobaterii může způsobit, že vozidlo nebude možné nastartovat.
- ➔ Pokud ve 12 V zásuvce není přítomno napětí, otočte klíčkem zapalování do první pozice. Pokud ani po tomto není v zásuvce přítomno napětí, je možné, že je prasklá pojistka jističí 12 V zásuvku nebo pojistka ve 12 V konektoru. Pro případ kontroly či výměny 12 V pojistky ve 12 V konektoru odšroubujte odšroubujte

přední část na konektoru a pojistku vyjměte a zkontrolujte či vyměňte, pokud do adaptéru nejde proud. Novou pojistku lze obstarat v obchodě s auto-moto potřebami či na čerpací stanici pohonných hmot.

➔ **Pro nabíjení akumulátoru přepněte provozní spínač do pozice „OFF“ či „0“. Svítilnu nepoužívejte, pokud ji nabíjíte, poškozujete to akumulátor.**

- ➔ Svítilna je vybavena provozním spínačem na spodní straně akumulátoru. Svítilna Extol® Light 43125 má třípolohový spínač. Pozice I spínače pro svícení s výkonem 10 W, světelným tokem 700 lm a dobou svícení cca 6 hod., pozice II spínače pro výkon 20 W, světelným tokem 1400 lm a dobou svícení cca 4 hod..
- ➔ Proces nabíjení akumulátoru je signalizován červenou kontrolkou na adaptéru, která svítí zeleně v případě plného nabití akumulátoru.

⚠ VÝSTRAHA

- **Svítilna jako taková je odolná proti dešti a je prachotěsná se stupněm proti škodlivému vniknutí vody a dotyku označeného jako IP65, nikoli však standardní nechráněná zásuvka s napětím 120-240 V~ a adaptér svítilny určený pro připojení k tomuto napětí. Nabíječku a zásuvku, do které je připojena, je nutné chránit před deštěm a vlhkostí či jiným způsobem vniknutí vody.**
- **Svítilnu vždy používejte s nepoškozeným předním ochranným krytem, které zamezuje poškození LED diod a jejímu vystavení vlhkosti/vody a prachu.**
- **Svítilnu nepoužívejte v prostředí s nebezpečím výbuchu či požáru.**

- Svítilnu z bezpečnostních důvodů při používání neprikryvejte, musí být zajištěno proudění okolního vzduchu. Rovněž svítilnu neinstalujte a neprovazujte v těsném malém prostoru s nedostatečným objemem a prouděním vzduchu.

PŘÍPEVNĚNÍ A UMÍSTĚNÍ SVÍTLNY

- V případě připevnění svítilny k podkladu šrouby ji připevněte 1-3 m nad zemí. Vzdálenost světla přímo od osvětlovaného objektu by měla být nejméně 0,5 m (Obr.3). Je-li svítilna namontována v rohu, je třeba, aby vzdálenost od stropu byla minimálně 20 cm (Obr.4). Totéž platí i při používání svítilny jako přenosného zdroje světla.

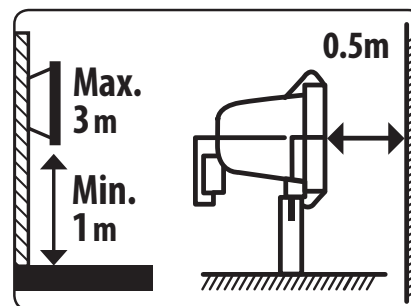

Obr. 3

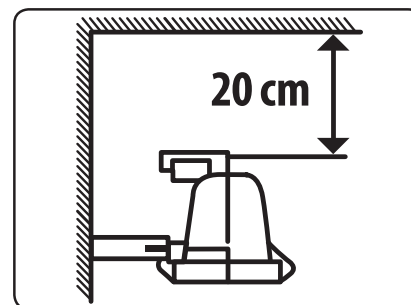

Obr. 4

⚠ UPOZORNĚNÍ

- Kabel adaptéru chraňte před tepelným a mechanickým poškozením. V případě jeho poškození vypněte napětí v síti, pak adaptér odpojte od zdroje el. proudu a nahraďte jej za originální nabíječku výrobce značky Extol®.
- Svítilna má nevyměnitelný zdroj světla, který má bez mechanického poškození velice dlouhou životnost a tudíž není nutné za normálních okolností přední kryt svítilny demontovat.

BEZPEČNOSTNÍ POKYNY PRO NABÍJEČKU/ADAPTÉR PRO 230 V



- Nabíječku chraňte před deštěm a vlhkem. Nabíječku lze používat pouze v uzavřených prostorech.
- Nabíječka, která je součástí dodávky svítilny, je určena k nabíjení pouze akumulátoru svítilny a žádných jiných akumulátorů. Při nabíjení jiného akumulátoru, než ke kterému je nabíječka určena, může dojít k požáru či výbuchu.
- Udržujte nabíječku/adaptér čistý. Zkontrolujte, zda je vidlice nabíječky v pořádku.
- Před každým použitím nabíječky zkontrolujte, zda je v pořádku, včetně výstupního kabelu. Pokud zjistíte závadu, nápravu zajistěte v autorizovaném servisu značky Extol® (servisní místa naleznete v úvodu návodu).
- Nabíječku/adaptér neprovazujte na snadno vznětlivých předmětech a podkladech (např. na papíře) či v prostředí s nebezpečím výbuchu či požáru.
- Při nabíjení vždy zajistěte dostatečné větrání, neboť může dojít k úniku par či elektrolytu z akumulátoru, je-li akumulátor poškozen v důsledku špatného zacházení.
- Po ukončení nabíjení nabíječku odpojte od zdroje el. proudu, nenechávejte ji připojenou k napětí déle, než je zapotřebí.
- Zamezte používání přístroje osobám (včetně dětí), jimž fyzická, smyslová nebo mentální neschopnost či nedostatek zkušeností a znalostí zabraňuje v bezpečném používání spotřebiče bez dozoru nebo poučení. Děti si se spotřebičem nesmějí hrát.

BEZPEČNOSTNÍ POKYNY PRO AKUMULÁTOR

- Akumulátor nabíjejte v suchém prostředí a dbejte na to, aby se do nich nedostala voda.
- Nikdy akumulátor nevystavujte přímému slunečnímu záření a teplotám vyšším než 50 °C.
- Akumulátor nabíjejte jen po dobu potřebnou k nabíjení.
- Konektor akumulátoru uchovávejte mimo kovové předměty, které by mohly vést případně ke zkratování zabudovaného akumulátoru (např. kovový prach,

kovové spony) v jehož důsledku může dojít k požáru, či výbuchu. Proto na konektor nasadte gumovou ochranu, která je součástí výrobku. Rovněž tak je nutné konektor ochránit před vniknutím vody.

- Akumulátor chraňte před nárazy, teplotou nad 50°C, přímým slunečním zářením, sálavými zdroji tepla a vodou. Akumulátor nikdy neotvírejte!
- Akumulátor nikdy nespalujte, nevhazujte do vody či životního prostředí, ale odevzdejte jej k ekologické likvidaci, viz níže.
- Pokud dojde k poškození akumulátoru a úniku elektrolytu v důsledku špatného zacházení s akumulátorem, vyhněte se kontaktu s pokožkou. Dojde-li k potřísnění pokožky, důkladně ji umyjte vodou. Tekutiny unikající z akumulátoru mohou způsobit záněty nebo popáleniny. V případě zasažení očí je důkladně vypláchněte čistou vodou a konzultujte s lékařem.

SPOLEČNÉ POKYNY PRO BATERIOVOU SOUPRAVU

- Svítilnu nabíjete pouze nabíječem, který je určen výrobcem.** Nabíječ, který může být vhodný pro jeden typ akumulátorové soupravy, může být při použití s jinou akumulátorovou soupravou příčinou nebezpečí požáru.
- Svítilnu používejte pouze s akumulátorovou soupravou, která je výslovně určena pro dané zařízení.** Používání jakýchkoli jiných akumulátorových souprav může být příčinou nebezpečí úrazu nebo požáru.
- Není-li akumulátorová souprava právě používána, chraňte ji před stykem s jinými kovovými předměty jako jsou kancelářské sponky, mince, klíče, hřebíky, šrouby, nebo jiné malé kovové předměty, které mohou způsobit spojení jednoho kontaktu baterie s druhým.** Zkratování kontaktů akumulátoru může způsobit popáleniny nebo požár.
- Při nesprávném používání mohou z akumulátoru unikat tekutiny; vyvarujte se kontaktu s nimi. Dojde-li k náhodnému styku s těmito tekutinami, opláchněte postižené místo vodou. Dostane-li se tekutina do oka, vyhledejte navíc lékařskou pomoc.** Tekutiny unikající z baterie mohou způsobit záněty nebo popáleniny.

- Akumulátorová souprava, která je poškozena nebo přestavěna, se nesmí používat.** Poškozené nebo upravené akumulátory se mohou chovat nepředvídatelně, které může mít za následek oheň, výbuch nebo nebezpečí úrazu.
- Akumulátorové soupravy se nesmí vystavovat ohni nebo nadměrné teplotě (nad 50°C).**
- Je nutno dodržovat všechny pokyny nabíjení a nenabíjet akumulátorovou soupravu mimo teplotní rozsah, který je uveden v návodu k používání.** Nesprávné nabíjení nebo nabíjení při teplotách, které jsou mimo uvedený rozsah, mohou akumulátor poškodit a zvýšit riziko požáru.

IV. Čištění, údržba, servis

- V případě potřeby očištění svítilny ji před čištěním odpojte od přívodu el. proudu a nechte ji vychladnout. K čištění povrchu svítilny nepoužívejte abrazivní čisticí prostředky a organická rozpouštědla, neboť by došlo k jeho poškození.
- V případě poškození předního ochranného krytu svítilny jej vyměňte za nový. Z bezpečnostních důvodů nelze používat svítilnu s poškozeným předním krytem. Pokud si uživatel přední sklo vymění, výrobce již nemůže garantovat krytí svítilny IP65 s ochranou proti škodlivému vniknutí vody a prachu, protože nemůže ručit za případně nesprávnou instalaci předního krytu uživatelem. Při výměně krytu musí být zajištěna stejná úroveň ochrany jako v původním provedení. Musí být použito originální těsnění výrobce. Při výměně skla musí být těsnění naprosto v nepoškozeném a nepokrouceném stavu. Sklo musí mít stejnou tloušťku jako původní. Pokud tyto požadavky nebudou splněny, nebude dostatečně zajištěna ochrana proti škodlivému vniknutí vody a prachu a svítilna nesmí být vystavena dešti, vlhkosti a či jinému způsobu vniknutí.
- V případě potřeby záruční opravy se obraťte na prodávajícího, u kterého jste výrobek zakoupili, který zajistí opravu v autorizovaném servisu značky Extol®. Pro pozáruční opravu se obraťte přímo na autorizovaný servis značky Extol® (servisní místa naleznete na webových stránkách v úvodu návodu).

V. Odkaz na štítek a piktogramy



	Odpovídá příslušným požadavkům EU.
	Dvojitá izolace adaptéru 230 V.
	Používejte pouze v interiéru a chraňte před deštěm a vlhkostí (toto platí pouze pro adaptér na 230 V).
	Minimální odstup mezi svítidlem a osvětlovaným předmětem musí být 0,5 m.
	Svítilnu používejte pouze nainstalovaným předním krytem.
	Prasklý přední ochranný kryt vyměňte.
$t_a \dots^\circ\text{C}$	Nejvyšší jmenovitá teplota prostředí.
	Svítilno neumísťujte v blízkosti snadno vznětlivých materiálů a na snadno vznětlivé materiály.
	Před použitím si přečtěte návod k použití.
	Nepoužitelný výrobek nevyhazujte do směsného odpadu, ale odevzdejte jej k ekologické likvidaci/recyklaci. Před likvidací elektrospotřebiče z něho musí být demontován akumulátor a odevzdán k ekologické likvidaci odděleně. Akumulátor nevyhazujte do směsného odpadu.

Tabulka 3

VI. Likvidace odpadu

- Obalové materiály vyhodte do příslušného kontejneru na tříděný odpad.
- Výrobek obsahuje elektronické součásti, které jsou nebezpečným odpadem. Podle evropské směrnice 2012/19 EU se elektrická zařízení nesmějí vyhazovat do směsného odpadu, ale je nezbytné jej odevzdat k ekologické likvidaci na k tomu určená sběrná místa. Před likvidací elektrospotřebiče z něho musí uživatel či pracovník zpětného odběru demontovat akumulátor a dle směrnice 2006/66 EC musí být akumulátor odevzdán k ekologické likvidaci odděleně. Akumulátor nevyhazujte do směsného odpadu. Informace o sběrných místech obdržíte na obecním úřadě.

VII. Odpovědnost za vady

ODPOVĚDNOST ZA VADY (ZÁRUKA)

Uplatnění nároku na bezplatnou záruční opravu se řídí zákonem č. 89/2012 Sb., přičemž odpovědnost za vady na Vámi zakoupený výrobek platí po dobu 2 let od data jeho zakoupení - pokud např. na obalu či promomateriálu není uvedena delší doba pro nějakou část či celý výrobek.

Při splnění níže uvedených podmínek, které jsou v souladu s tímto zákonem, Vám výrobek bude bezplatně opraven.

ZÁRUČNÍ PODMÍNKY

- 1) Prodávající je povinen spotřebiteli zboží předvést (pokud to jeho povaha umožňuje) a vystavit doklad o koupi v souladu se zákonem. Všechny údaje v dokladu o koupi musí být vypsány nesmazatelným způsobem v okamžiku prodeje zboží.
- 2) Již při výběru zboží pečlivě zvažte, jaké funkce a činnosti od výrobku požadujete. To, že výrobek nevyhovuje Vaším pozdějším technickým nárokům, není důvodem k jeho reklamaci.
- 3) Při uplatnění nároku na bezplatnou opravu musí být zboží předáno s řádným dokladem o koupi.
- 4) Pro přijetí zboží k reklamaci by mělo být pokud možno očištěno a zabaleno tak, aby při přepravě nedošlo k poškození (nejlépe v originálním obalu). V zájmu přesné diagnostiky závady a jejího dokonalého odstranění spolu s výrobkem zašlete i jeho originální příslušenství.
- 5) Servis nenese odpovědnost za zboží poškozené přepravcem.
- 6) Servis dále nenese odpovědnost za zaslání příslušenství, které není součástí základního vybavení výrobku. Výjimkou jsou případy, kdy příslušenství nelze odstranit z důvodu vady výrobku.
- 7) Odpovědnost za vady („záruka“) se vztahuje na skryté a viditelné vady výrobku.
- 8) Záruční opravu je oprávněn vykonávat výhradně autorizovaný servis značky Extol.
- 9) Výrobce odpovídá za to, že výrobek bude mít po celou dobu odpovědnosti za vady vlastnosti a parametry uvedené v technických údajích, při dodržení návodu k použití.
- 10) Nárok na bezplatnou opravu zaniká, jestliže:
 - a) výrobek nebyl používán a udržován podle návodu k obsluze.
 - b) byl proveden jakýkoliv zásah do konstrukce stroje bez předchozího písemného povolení vydaného firmou Madal Bal a.s. nebo autorizovaným servisem značky Extol.
 - c) výrobek byl používán v jiných podmínkách nebo k jiným účelům, než ke kterým je určen.
 - d) byla některá část výrobku nahrazena neoriginální součástí.
 - e) k poškození výrobku nebo k nadměrnému opotřebení došlo vinou nedostatečné údržby.
 - f) výrobek havaroval, byl poškozen vyšší mocí či nedbalostí uživatele.
 - g) škody vzniklé působením vnějších mechanických, teplotních či chemických vlivů.
 - h) vady byly způsobeny nevhodným skladováním, či manipulací s výrobkem.
 - i) výrobek byl používán (pro daný typ výrobku) v agresivním prostředí např. prašném, vlhkém.
 - j) výrobek byl použit nad rámec přípustného zatížení.
 - k) bylo provedeno jakékoliv falšování dokladu o koupi či reklamační zprávy.
- 11) Odpovědnost za vady se nevztahuje na běžné opotřebení výrobku nebo na použití výrobku k jiným účelům, než ke kterým je určen.
- 12) Odpovědnost za vady se nevztahuje na opotřebení výrobku, které je přirozené v důsledku jeho běžného používání, např. obroušení brusných kotoučů, nižší kapacita akumulátoru po dlouhodobém používání apod.
- 13) Poskytnutím záruky nejsou dotčena práva kupujících, která se ke koupi věci váží podle zvláštních právních předpisů.
- 14) Nelze uplatňovat nárok na bezplatnou opravu vady, na kterou již byla prodávajícím poskytnuta sleva. Pokud si spotřebitel výrobek svépomocí opraví, pak výrobce ani prodávající nenese odpovědnost za případné poškození výrobku či újmu na zdraví v důsledku neodborné opravy či použití neoriginálních náhradních dílů.
- 15) Na výměně zboží či jeho část v záruční lhůtě neplyne nová 2 letá záruka od data výměny, ale 2 letá záruka se počítá od data zakoupení původního výrobku.

ZÁRUČNÍ A POZÁRUČNÍ SERVIS

Pro uplatnění práva na záruční opravu zboží se obraťte na obchodníka, u kterého jste zboží zakoupili.

Pro pozáruční opravu se můžete také obrátit na náš autorizovaný servis.

Nejbližší servisní místa naleznete na www.extol.cz. V případě dotazů Vám poradíme na servisní lince **222 745 130**.

EU Prohlášení o shodě

Výrobce Madal Bal a.s. • Bartošova 40/3, 760 01 Zlín • IČO: 49433717

prohlašuje,

že následně označené zařízení na základě své koncepce a konstrukce, stejně jako na trh uvedené provedení, odpovídá příslušným požadavkům Evropské unie.

Při námi neodsouhlasených změnách zařízení ztrácí toto prohlášení svou platnost.

Toto prohlášení se vydává na výhradní odpovědnost výrobce.

Extol® Light 43122; 43125

Přenosné LED svítidlo nabíjecí; 10 W; 10/20 W

byly navrženy a vyrobeny ve shodě s následujícími normami:

EN 60598-1:2015; EN 60598-2-5:2015; EN 55015:2013;
EN 61547:2009; EN 61000-3-2:2014; EN 61000-3-3:2013; EN 62321:2008

a hramonizačními předpisy:

2014/35 EU
(nabíječka pro 230 V)
2014/30 EU
2011/65 EU
2009/125 EC

(Nařízení Komise EU č. 1194/2012 pro ekodesign)

Ve Zlíně 21.7. 2016

Martin Šenkýř
člen představenstva a.s. společnosti výrobce

Úvod

Vážený zákazník,

ďakujeme za dôveru, ktorú ste prejavili značke Extol® kúpou tohto výrobku.

Výrobok bol podrobený testom spoľahlivosti, bezpečnosti a kvality predpísaným normami a predpismi Európskej únie.

S akýmkoľvek otázkami sa obráťte na naše zákaznicke a poradenské centrum:

www.extol.sk

Fax: +421 2 212 920 91

Tel.: +421 2 212 920 70

Distribútor pre Slovenskú republiku:

Madal Bal s.r.o., Pod gaštanmi 4F, 821 07 Bratislava

Výrobca: Madal Bal a. s.,

Průmyslová zóna Příluky 244, 76001 Zlín, Česká republika

Dátum vydania: 21. 7. 2016

I. Charakteristika

- ➔ Prenosné nabíjacie LED svietidlá Extol® Light 43122 (10 W; 808 lm) a 43125 (možnosť prepínania medzi dvoma intenzitami 10 W/700 lm a 20 W/1400 lm) sú zdrojom bieleho svetla, ktoré charakterom zodpovedá dennému svetlu. Na svietidle Extol® Light 43125 s možnosťou prepínať intenzitu svietenia je možné teda aj ovládať čas svietenia v prípade potreby (pri nastavení 10 W je čas svietenia cca 6 hod., pri nastavení 20 W je to potom čas svietenia cca 4 hod.). LED diódy majú nízku spotrebu energie pri vysokej intenzite svetla.
- ➔ Svietidlo môžete používať ako prenosný zdroj svetla so stojančekom a prenosným držadlom bez napájacieho kábla a bez pripojenia k zdroju el. prúdu, pretože zdrojom el. energie je dopredu nabitý akumulátor. Sklon svietidla je možné nastaviť podľa potreby miesta nasvietenia. Vďaka možnosti nabíjať z 12 V zásuvky v automobile, malým rozmerom, mechanickej odolnosti a odolnosti proti dažďu môžete mať svietidlo ako súčasť výbavy automobilu a ako zdroj svetla pri kempovaní, rybačke, na záhrade a pod. Akumulátor svietidla je možné nabiť taktiež prostredníctvom priloženého adaptéra určeným do štandardnej 230 V zásuvky.
- ➔ Svietidlo je odolné voči dažďu a je prachotesné.



Obr. 1, prenosné svietidlo Extol® Light 43125 s konektorom na pripojenie do 12 V zásuvky automobilu a adaptérom na 230 V. Svietidlo Extol® Light 43122 je dizajnovovo rovnaké.

LI-ION AKUMULÁTOR SVIETIDLA:

- dodáva svietidlu konštantný prúd, a tým zabezpečí na čas svitu max. svetelný výkon svietidla bez klesania intenzity svetla. po čom svietidlo zhasne. Ide o funkciu akumulátora „constant current“.
- umožňuje dobiť aj zo stavu neúplného vybitia z dôvodu dlhodobého nepretržitého svietenia bez možnosti dobitia.
- minimálne samovybíjanie s postupom času umožňuje použiť svietidlo bez predchádzajúceho nabíjania, ak sa dlhšie nabíjalo.
- ➔ Svietidlo je možné po demontáži rukoväti a stojana priskrutkovať k pevnému podkladu a použiť ho ako zdroj svetla pripevnený vo výške na osvetlenie priestoru (je možné ho používať iba po nabití bez pripojenia k napätiu), pozrite obr. 2 svietidiel Extol® Light 43122 a 43125 bez prenosného držadla a podstavca.



Obr. 2, svietidlo Extol® Light 43122 a 43125 po demontáži stojana a držadla









II. Technické údaje svietidiel







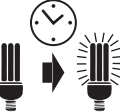
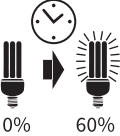

Objednávacie číslo	43122	43125
Výkon	10 W	10 W/20 W prepínateľný výkon
Svetelný tok	808 lm	700 lm (10 W)/1400 lm (20 W)
Zdroj svetla	LED modul nevymeniteľný	LED modul nevymeniteľný
Napájacie napätie/prúd do svietidla	8,4 V DC (1 A)	12,6 V DC (1 A)
Čas svitu po plnom nabití ¹⁾	2 hod.	cca 6 hod. pri 10 W/cca 4 hod. pri 20 W
Krytie svietidla (IP) ²⁾	IP 65	IP 65
Rozmery svietidla s držadlom a stojančekom (Š×V×H) cm	14,5 × 25 × 16,5	21,4 × 30,8 × 18,5
Hmotnosť svietidla s držadlom a stojančekom	0,8 kg	1,5 kg
Rozmery svietidla (Š×V×H) cm	14 × 8,5 × 11,5	18 × 13,9 × 13
Hmotnosť svietidla bez stojančeka	0,4 kg	1,1 kg
Akumulátor		
Typ akumulátora; napätie; kapacita	Li-ion; 8,4 V DC; 1 Ah	Li-ion; 11,1 V/3,6 Ah
Funkcia „constant current“ ¹⁾	Áno	Áno
Adaptér s pripojením k 230 V~/50 Hz		
Vstupné napätie/frekvencia	120 – 240 V~, 50/60 Hz	120 – 240 V~, 50/60 Hz
Výstupné napätie/prúd	8,4 V/1000 mA DC	12,6 V/1000 mA DC
Čas nabíjania akumulátora adaptérom pre 230 V ¹⁾	2 hod.	cca 3 hod.
Trieda izolácie	II	II
Adaptér s pripojením k 12 V = (DC)		
Vstupné napätie	12 – 24 V DC	12 – 24 V DC
Výstupné napätie/prúd	8,4 V/300 mA	12,6 V/1000 mA
Čas nabíjania akumulátora adaptérom pre 12 V ¹⁾	5 – 6 hod.	5 – 6 hod.

Tabuľka 1

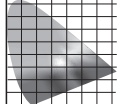
- 1) Ide o funkciu akumulátora „constant current“. Pri tejto funkcii akumulátor svietidlu dodáva po uvedení čas takmer rovnaký prúd s cieľom zaistiť vysoký svetelný výkon bez významného poklesu intenzity svetla, a potom svietidlo naraz zhasne.** Čas svietenia a nabíjania závisí od stupňa opotrebovania akumulátora. S opotrebovaním akumulátora sa skraca čas svietenia a predlžuje sa čas nabíjania. Ide o prirodzený jav.
- 2) Krytie IP 65 svietidla zaisťuje ochranu svietidla proti dažďu, snehovým zrážkam a prachotesnosť.** Nevzťahujú sa na napájacie/nabíjacie adaptéry svietidla, pozrite nižšie.

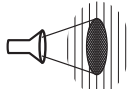
**INFORMÁCIE TÝKAJÚCE SA POŽIADAVIEK NA EKODIZAJN HALOGENOVÝCH LED SVIETIDIEL
PODĽA NARIADENIA EURÓPSKEJ KOMISIE (ES) 1194/2012.**

Parametre svietidiel	43122	43125
 Energetická trieda	A+	A+
 Päťica žiarovky	×	×
 Príkon; napájacie napätie a frekvencia	8,4 V DC (1 A)	12,6 V DC (1 A)
 Ekvivalentný príkon štandardnej žiarovky	~60 W	~60 W/~100 W
 Menovitý svetelný tok	808 lm	700 lm (10 W)/1400 lm (20 W)
 Svetivosť	120 cd	120/200 cd
 Menovitá životnosť svetelného zdroja	> 30 000 hod.	> 30 000 hod.
 Účinník svetelného zdroja	> 0,8	> 0,8
 Činiteľ starnutia svetelného zdroja pri 6000 h	≥ 0,80	≥ 0,80
 Štartovací čas	0,1 s	0,1 s
 Zahrievací čas do 60 % plného svetelného toku	0,1 s	0,1 s

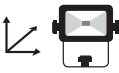
 Podanie farieb Ra	≥ 75	≥ 75
 Teplota chromatickosti (farebná teplota)	6300 K	6300 K
 Zachovanie farieb	x = 0,313 y = 0,337	x = 0,313 y = 0,337
 Vlnová dĺžka	~ 500 – 600 nm	~ 500 – 600 nm
 Uhol emisie svetla šíreného do priestoru	120°	120°
 Zvýrazňovací zdroj svetla	×	×
 Stmievateľnosť svetelného zdroja	×	×
 Počet spínacích cyklov do poruchy	≥ 15 000×	≥ 15 000×
 Na vonkajšie použitie	✓ IP 65	✓ IP 65
 Rozmer svetelného zdroja	140 × 85 × 115 mm	180 × 139 × 130 mm
Hg Obsah ortuti v svetelnom zdroji	0,0 mg	0,0 mg

Tabuľka 2

III. Zapojenie a inštalácia svietidla

⚠ UPOZORNENIE

- Pred použitím si prečítajte celý návod na použitie a ponechajte ho priložený pri výrobku, aby sa s ním obsluha mohla oboznámiť. Ak výrobok niekomu požičiavate alebo predávate, priložte k nemu aj tento návod na použitie. Zamedzte poškodeniu tohto návodu. Výrobca nenesie zodpovednosť za škody či zranenia vzniknuté používaním zariadenia, ktoré je v rozpore s týmto návodom. Pred použitím svietidla sa oboznámte so všetkými ovládacími prvkami a súčastami. Pred použitím skontrolujte pevné upevnenie všetkých súčastí a skontrolujte, či niektorá časť svietidla nie je poškodená, hlavne predný ochranný kryt a izolácia kábla adaptéra. Za poškodenie sa považuje aj popraskaný privádzací kábel adaptéra. Svietidlo s poškodenými časťami nepoužívajte a zaistite jeho opravu v autorizovanom servise značky Extol®.
- ➔ Nabíjací adaptér svietidla je určený na pripojenie do zásuvky s napätím uvedeným v technických údajoch. Pred pripojením svietidla k tomuto napätiu skontrolujte, či hodnota v zásuvke vyhovuje uvedeným hodnotám. Koncovku nabíjačky/adaptéra zasuňte do konektora na spodnej strane akumulátora. Svietidlo po nabití odpojte od nabíjačky, nenechávajte ho pripojené k nabíjačke dlhšie, než je nutné. Po odpojení koncovky nabíjačky od konektora akumulátora na konektor nasadte krytku, aby do konektora nevnikli nečistoty, napr. kovový prach, stružiny, kancelárske svorky, aby nemohlo dôjsť k skratovaniu akumulátora, a tým prípadne výbuchu či požiaru. Zároveň je tak nutné konektor chrániť pred nežiaducim vniknutím vody.
- ➔ Svietidlo nenabíjajte prostredníctvom 12 V zásuvky cigaretového zapalovača, ak je autobatéria málo nabitá alebo vybitá. Autobatéria je vybitá alebo slabó nabitá, ak je napätie na svorkách 12,1 – 12,2 V. Nabíjanie svietidla pri slabó nabitej autobaterii môže spôsobiť, že vozidlo nebude možné naštartovať.
- ➔ Ak v 12 V zásuvke nie je prítomné napätie, otočte kľúčikom zapalovania do prvej pozície. Ak ani po tomto nie je v zásuvke prítomné napätie, je možné, že je prasknutá poistka ističa 12 V zásuvky alebo

poistka v 12 V konektora. Pre prípad kontroly či výmeny 12 V poistky v 12 V konektore odskrutkujte prednú časť na konektore a poistku vyberte a skontrolujte či vymeňte, ak do adaptéra nejde prúd. Novú poistku je možné obstaráť v obchode s auto-moto potrebami či na čerpacej stanici pohonných hmôt.

➔ **Pri nabíjaní akumulátora prepnite prevádzkové spínač do pozície „OFF“ či „0“. Svietidlo nepoužívajte, ak ho nabíjate – poškodzuje to akumulátor.**

- ➔ Svietidlo je vybavené prevádzkovým spínačom na spodnej strane akumulátora. Svietidlo Extol® Light 43125 má trojpolohový spínač. Pozícia I spínača pre svietenie s výkonom 10 W, svetelným tokom 700 lm a časom svietenia cca 6 hod., pozícia II spínača pre výkon 20 W, svetelným tokom 1400 lm a časom svietenia cca 4 hod..
- ➔ Proces nabíjania akumulátora je signalizovaný červenou kontrolkou na adaptéri, ktorá svieti zeleno v prípade plného nabitia akumulátora.

⚠ VÝSTRAHA

- Svietidlo ako také je odolné proti dažďu a je prachotesné so stupňom proti škodlivému vniknutiu vody a dotyku označeným ako IP65. Neplatí to však pre štandardnú nechránenú zásuvku s napätím 120 – 240 V~ a adaptér svietidla určený na pripojenie k tomuto napätiu. Nabíjačku a zásuvku, do ktorej je pripojená, je nutné chrániť pred dažďom a vlhkosťou či iným spôsobom vniknutia vody.
- Svietidlo vždy používajte s nepoškodeným predným ochranným krytom, ktorý bráni poškodeniu LED diód a vystaveniu vlhkosti/vody a prachu.
- Svietidlo nepoužívajte v prostredí s nebezpečenstvom výbuchu či požiaru!

- Svietidlo z bezpečnostných dôvodov pri používaní neprikrývajte, musí byť zaistené prúdenie okolitého vzduchu. Takisto

svietidlo neinštalujte a neprevádzkujte v tesnom malom priestore s nedostatočným objemom a prúdením vzduchu.

PRIPĚVNENIE A UMIESTNENIE SVIETIDLA

- V prípade, že bude svietidlo pripevnené k podkladu pomocou skrutiek, pripevnite ho 1 – 3 m nad zemou. Vzdialenosť svetla priamo od osvetleného objektu by mala byť najmenej 0,5 m (Obr. 3). Ak je svietidlo namontované v rohu, treba, aby vzdialenosť od stropu bola minimálne 20 cm (Obr. 4). To isté platí aj pri používaní svietidla ako prenosného zdroja svetla.

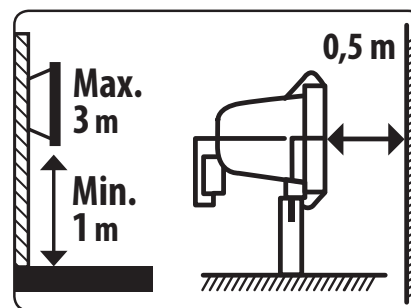

Obr. 3

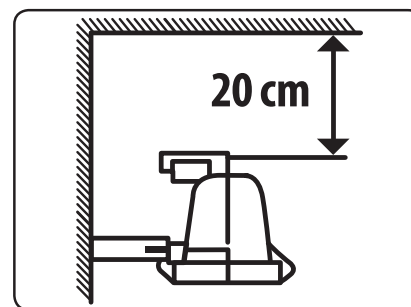

Obr. 4

⚠ UPOZORNENIE

- Kábel adaptéra chráňte pred tepelným a mechanickým poškodením. V prípade jeho poškodenia vypnite napätie v sieti, potom adaptér odpojte od zdroja el. prúdu a nahradte ho za originálnu nabíjačku výrobcu značky Extol®.
- Svietidlo má nevyhmeniteľný zdroj svetla, ktorý má bez mechanického poškodenia veľmi dlhú životnosť, a teda nie je nutné za normálnych okolností predný kryt svietidla demontovať.

BEZPEČNOSTNÉ POKYNY PRE NABÍJAČKU/ADAPTÉR PRE 230 V

- Nabíjačku chráňte pred dažďom a vlhkosťou. Nabíjačku je možné používať iba v uzatvorených priestoroch. 
- Nabíjačka, ktorá je súčasťou dodávky svietidla, je určená na nabíjanie iba akumulátora svietidla a žiadnych iných akumulátorov. Pri nabíjaní iných akumulátorov než tých, na ktoré je nabíjačka určená, môže dôjsť k požiaru alebo výbuchu.
- Udržujte nabíjačku/adaptér čistý. Skontrolujte, či je vidlica nabíjačky v poriadku.
- Pred každým použitím nabíjačky skontrolujte, či je v poriadku, vrátane výstupného kábla. Ak zistíte poruchu, opravu prístroja zaistite v autorizovanom servise značky Extol® (servisné miesta nájdete v úvode návodu).
- Nabíjačku/adaptér nepoužívajte na predmetoch a podkladoch, ktoré sa môžu ľahko vznietiť (napr. na papieri), alebo v prostredí s nebezpečenstvom výbuchu či požiaru.
- Pri nabíjaní vždy zaistite dostatočné vetranie, pretože by mohlo dôjsť k úniku pár alebo elektrolytu z akumulátora, ak je z dôvodu nesprávneho zaobchádzania poškodený.
- Po ukončení nabíjania nabíjačku odpojte od zdroja el. prúdu, nenechávajte ju pripojenú k napätiu dlhšie, než je potrebné.
- Zabráňte používaniu prístroja osobám (vrátane detí), ktorým fyzická, zmyslová alebo mentálna neschopnosť či nedostatok skúseností a znalostí bráni v bezpečnom používaní spotrebiča bez dozoru alebo poučenia. Deti sa so spotrebičom nesmú hrať.

BEZPEČNOSTNÉ POKYNY PRE AKUMULÁTOR

- Akumulátor nabíjajte v suchom prostredí a dbajte na to, aby sa do zariadenia nedostala voda.
- Nikdy akumulátor nevystavujte priamemu slnečnému žiareniu a teplotám vyšším ako 50 °C.
- Akumulátor nabíjajte len na čas potrebný na nabíjanie.

- Konektor akumulátora uchovávajúte mimo kovových predmetov, ktoré by mohli viesť ku skratu zabudovaného akumulátora (napr. kovový prach, kovové spony), čím môže dôjsť k požiaru alebo výbuchu. Preto na konektor nasadte gumovú ochranu, ktorá je súčasťou výrobku. Zároveň je tak nutné konektor ochrániť pred vniknutím vody.
- Akumulátor chráňte pred nárazmi, teplotou nad 50°C, priamym slnečným žiarením, sálavými zdrojmi tepla a vodou. Akumulátor nikdy neotvárajte!
- Akumulátor nikdy nespáľujte, nehádzajte do vody či životného prostredia, ale odovzdajte ho na ekologickú likvidáciu – pozrite nižšie.
- Ak dôjde k poškodeniu akumulátora a úniku elektrolytu z dôvodu nesprávneho zaobchádzania s akumulátorom, zabráňte jeho kontaktu s pokožkou. Ak dôjde k zasiahnutiu pokožky, dôkladne ju umyte vodou. Tekutiny unikajúce z akumulátora môžu spôsobiť zápaly alebo popáleniny. V prípade zasiahnutia očí vypláchnite oči čistou vodou a konzultujte s lekárom.

SPOLOČNÉ POKYNY PRE BATÉRIOVÚ SÚPRAVU

- Svietidlo nabíjajte iba nabíjačkou, ktorá je určená výrobcom.** Nabíjačka, ktorá môže byť vhodná pre jeden typ akumulátorovej súpravy, môže byť pri použití s inou akumulátorovou súpravou príčinou nebezpečenstva požiaru.
- Svietidlo používajte iba s akumulátorovou súpravou, ktorá je výslovne určená pre dané zariadenie.** Používanie akýchkoľvek iných akumulátorových súprav môže byť príčinou nebezpečenstva úrazu alebo požiaru.
- Ak sa akumulátorová súprava práve nepoužíva, chráňte ju pred stykom s inými kovovými predmetmi, ako sú kancelárske sponky, mince, kľúče, klince, skrútky, alebo iné malé kovové predmety, ktoré môžu spôsobiť spojenie jedného kontaktu batérie s druhým.** Skrat kontaktov akumulátora môže spôsobiť popálenie alebo požiar.
- Pri nesprávnom používaní môžu z akumulátora unikať tekutiny; vyvarujte sa kontaktu s nimi. Ak dôjde k náhodnému styku s týmito teku-**

tinami, opláchnite zasiahnuté miesto vodou.

Ak sa tekutina dostane do oka, vyhľadajte lekársku pomoc. Tekutiny unikajúce z batérie môžu spôsobiť zápaly alebo popáleniny.

- Akumulátorová súprava, ktorá je poškodená alebo prestavená, sa nesmie používať.** Poškodené alebo upravené akumulátory sa môžu správať nepredvídateľne, a môžu tak spôsobiť oheň, výbuch alebo nebezpečenstvo úrazu.
- Akumulátorové súpravy sa nesmú vystavovať ohňu alebo nadmernej teplote (nad 50 °C).**
- Je nutné dodržiavať všetky pokyny pre nabíjanie a nenabíjať akumulátorovú súpravu mimo teplotného rozsahu, ktorý je uvedený v návode na používanie.** Nesprávne nabíjanie alebo nabíjanie pri teplotách, ktoré sú mimo uvedeného rozsahu, môžu akumulátor poškodiť a zvýšiť riziko požiaru.

IV. Čistenie, údržba, servis

- V prípade potreby vyčistiť svietidlo ho pred vyčistením odpojte od prívodu el. prúdu a nechajte ho vychladnúť. Na čistenie povrchu svietidla nepoužívajte abrazívne prostriedky a organické rozpúšťadlá, pretože by došlo k poškodeniu povrchu.
- V prípade poškodenia predného ochranného krytu svietidla vymeňte kryt za nový. Z bezpečnostných dôvodov nemôžete používať svietidlo s poškodeným predným krytom. Ak si používateľ vymení predné sklo, výrobca už nemôže garantovať krytie svietidla IP65 s ochranou proti škodlivému vniknutiu vody a prachu, pretože nemôže ručiť za možnú nesprávnu inštaláciu predného krytu používateľom. Pri výmene krytu musí byť zaistená rovnaká úroveň ochrany ako v pôvodnom vyhotovení. Musí sa použiť originálne tesnenie od výrobcu. Pri výmene skla musí byť tesnenie úplne v nepoškodenom stave a nesmie byť skrútené. Sklo musí mať rovnakú hrúbku ako pôvodné. Ak tieto požiadavky nespĺníte, nebude dostatočne zaistená ochrana proti škodlivému vniknutiu vody a tesnosti proti prachu a svietidlo nesmie byť vystavené dažďu, vlhkosti či inému spôsobu vniknutia.

- V prípade potreby záručnej opravy sa obráťte na predajcu, u ktorého ste si výrobok kúpili a ktorý zaistí opravu v autorizovanom servise značky Extol®. S opravou po uplynutí záruky sa obráťte priamo na autorizovaný servis značky Extol® (servisné miesta nájdete na webových stránkach v úvode návodu).

V. Odkazy na štítok a piktogramy

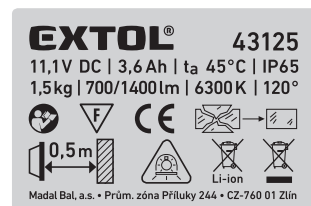

	Zodpovedá príslušným požiadavkám EÚ.
	Dvojitá izolácia adaptéra 230 V.
	Používajte iba v interiéri a chráňte pred dažďom a vlhkosťou (toto platí iba pre adaptér na 230 V).
	Minimálny odstup medzi svietidlom a predmetom, ktorý osvetľujete musí byť 0,5 m.
	Svietidlo používajte iba s nainštalovaným predným krytom.
	Prasknutý predný ochranný kryt vymeňte.
$t_a \dots ^\circ\text{C}$	Najvyššia menovitá teplota prostredia.
	Svietidlo neumiestňujte v blízkosti materiálov, ktoré by sa mohli ľahko vznietiť, alebo priamo na podobné materiály.
	Pred použitím si prečítajte návod na použitie.

	Nepoužitelný výrobok nevyhadzujte do komunálneho odpadu, ale odovzdajte ho na ekologickú likvidáciu/recykláciu. Pred likvidáciou elektrospotrebiča musíte demontovať akumulátor a odovzdať ho na ekologickú likvidáciu oddelene. Akumulátor nevyhadzujte do komunálneho odpadu.

Tabuľka 3

VI. Likvidácia odpadu

- Obalové materiály vyhodte do príslušného kontajnera na triedený odpad.
- Výrobok obsahuje elektrické súčasti, ktoré sú nebezpečným odpadom. Podľa európskej smernice 2006/66 ES musí akumulátor odovzdať na ekologickú likvidáciu oddelene. Informácie o zberných miestach dostanete na obecnom úrade.

VII. Záručná doba a podmienky

ZÁRUČNÁ DOBA

Zodpovednosť za chyby (záruka) na Vami zakúpený výrobok platí 2 roky od dátumu zakúpenia podľa zákona. Pri splnení nižšie uvedených obchodných podmienok, ktoré sú v súlade s týmto zákonom, Vám výrobok bude bezplatne opravený.

ZÁRUČNÉ PODMIENKY

- 1) Predávajúci je povinný spotrebiteľovi tovar predviesť (ak to jeho povaha umožňuje) a vystaviť doklad o zakúpení v súlade so zákonom. Všetky údaje v doklade o zakúpení musia byť vypísané nezmazateľným spôsobom v okamžiku predaja tovaru.
- 2) Už počas výberu tovaru dôkladne zvážte, aké funkcie a činnosti od výrobku požadujete. To, že výrobok nevyhovuje Vaším neskorším technickým nárokom, nie je dôvodom k jeho reklamácii.
- 3) Pre uplatnenie nároku na záručnú opravu musí byť tovar predaný s patričným dokladom o zakúpení.
- 4) Pre prijatie tovaru na reklamáciu mal by byť tovar, pokiaľ to bude možné, očistený a zabalený tak, aby počas prepravy nedošlo k poškodeniu (najlepšie v originálnom obale). Z dôvodu presnej diagnostiky poruchy a jej dôkladného odstránenia spolu s výrobkom zašlite aj jeho originálne príslušenstvo.
- 5) Servis nenesie zodpovednosť za tovar poškodený prepravcom.
- 6) Servis tiež nenesie zodpovednosť za zaslané príslušenstvo, ktoré nie je súčasťou základného vybavenia výrobku. Výnimku tvoria prípady, keď príslušenstvo nie je možné odstrániť z dôvodu poruchy výrobku.
- 7) Zodpovednosť za poruchy („záruka“) sa vzťahuje na skryté a viditeľné poruchy výrobku.
- 8) Záručnú opravu je oprávnený vykonávať výhradne autorizovaný servis značky Extol.
- 9) Výrobca zodpovedá za to, že výrobok bude mať po celú dobu zodpovednosti za poruchy vlastnosti a parametre uvedené v technických údajoch, pri dodržaní návodu na použitie.
- 10) Nárok na bezplatnú opravu zaniká v prípade, že:
 - a) výrobok nebol používaný a udržiavaný podľa návodu na obsluhu
 - b) bol prevedený zásah do konštrukcie stroja bez predchádzajúceho písomného povolenia vydaného firmou Madal Bal a.s. alebo autorizovaným servisom značky Extol.
 - c) výrobok bol používaný v iných podmienkach alebo na iné účely, než na ktoré bol určený
 - d) bola niektorá časť výrobku nahradená neoriginálnou súčasťou.
 - e) k poškodeniu výrobku alebo nadmernému opotrebovaniu došlo vinou nedostatočnej údržby.
 - f) výrobok havaroval, bol poškodený vyššou mocou či nedbalosťou užívateľa.
 - g) škody vzniknuté pôsobením vonkajších mechanických, teplotných či chemických vplyvov.
 - h) závady boli spôsobené nevhodným skladovaním alebo manipuláciou s výrobkom
 - i) výrobok bol používaný (pre daný typ výrobku) v agresívnom prostredí napr. prašnom, vlhkom.
 - j) výrobok bol použitý nad rámec prípustného zaťaženia.
 - k) bolo prevedené falšovanie dokladu o zakúpení alebo reklamačnej správy.
- 11) Zodpovednosť za poruchy sa nevzťahuje na bežné opotrebenie výrobku alebo na použitie výrobku na iné účely než na tie, na ktoré je určený.
- 12) Zodpovednosť za poruchy sa nevzťahuje na opotrebovanie výrobku, ktoré je prirodzené z dôvodu jeho bežného používania, napr. obrúsenie brúsnych kotúčov, nižšia kapacita akumulátora po dlhodobom používaní atď.
- 13) Poskytnutím záruky nie sú dotknuté práva kupujúceho, ktoré sa k zakúpeniu veci viažu podľa zvláštnych právnych predpisov.
- 14) Nie je možné uplatňovať nárok na bezplatnú opravu poruchy, na ktorú už bola predávajúcim poskytnutá zľava. Pokiaľ spotrebiteľ výrobok svojpomocne opraví, potom výrobca ani predávajúci nenesie zodpovednosť za prípadné poškodenie výrobku alebo zdravotné problémy z dôvodu neodbornej opravy alebo použitia neoriginálnych náhradných dielov.

ZÁRUČNÝ A POZÁRUČNÝ SERVIS

Pre uplatnenie práva na záručnú opravu tovaru sa obráťte na obchodníka, u ktorého ste tovar zakúpili.

Pre opravu po uplynutí záruky sa tiež môžete obrátiť na náš autorizovaný servis.

Najbližšie servisné miesta nájdete na www.extol.sk. V prípade, že budete potrebovať ďalšie informácie, poradíme Vám na: **Fax: +421 2 212 920 91 Tel.: +421 2 212 920 70 E-mail: servis@madalbal.sk**

EÚ Vyhlásenie o zhode

Výrobca Madal Bal a. s. • Bartošova 40/3, 760 01 Zlín • IČO: 49433717

vyhlasuje,

že následne označené zariadenie na základe svojej koncepcie a konštrukcie, rovnako ako na trh uvedené vyhotovenie, zodpovedá príslušným požiadavkám Európskej únie. Pri nami neodsúhlasených zmenách zariadenia stráca toto vyhlásenie svoju platnosť. Toto vyhlásenie sa vydáva na výhradnú zodpovednosť výrobcu.

Extol® Light 43122; 43125
Prenosné LED svietidlá nabíjacie; 10 W; 10/20 W

boli navrhnuté a vyrobené v súlade s nasledujúcimi normami:

EN 60598-1:2015; EN 60598-2-5:2015; EN 55015:2013;
EN 61547:2009; EN 61000-3-2:2014; EN 61000-3-3:2013; EN 62321:2008

a harmonizačnými predpismi:

2014/35 EÚ
(nabíjačka pre 230 V)
2014/30 EÚ
2011/65 EÚ
2009/125 ES
(Nariadenie Komisie EÚ č. 1194/2012 pre ekodizajn)

V Zlíne 21.7. 2016

Martin Šenkýř

člen predstavenstva a. s. spoločnosti výrobcu

Bevezető

Tisztelt Vevő!

Köszönjük Önnek, hogy megvásárolta az Extol® márka termékét!

A terméket az idevonatkozó európai előírásoknak megfelelően megbízhatósági, biztonsági és minőségi vizsgálatoknak vetettük alá.

Kérdéseivel forduljon a vevőszolgálatunkhoz és a táncásdó központunkhoz:

www.extol.hu

Fax: (1) 297-1270

Tel: (1) 297-1277

Gyártó: Madal Bal a. s.,

Průmysl. zóna Příluky 244, 760 01 Zlin Cseh Köztársaság

Forgalmazó: Madal Bal Kft.,

1173 Budapest, Régivám köz 2. (Magyarország)

Kiadás dátuma: 21.7. 2016

I. Rendeltetés

➔ Hordozható és tölthető LED lámpák, Extol® Light 43122 (10 W; 808 lm) és 43125 (két fényerő fokozat közül lehet választani: 10 W/ 700 lm és 20 W/1400 lm), a lámpák által előállított fehér fény a nappali világításnak felel meg. Az Extol® Light 43125 lámpa esetében két fényerő fokozat közül lehet választani az üzemeltetéshez, ami meghatározza a lámpa világítási idejét is (10 W esetén a világítási idő kb. 6 óra, 20 W esetén a világítási idő kb. 4 óra.). A LED diódák kis energiafogyasztás mellett, nagy fényerővel világítanak.

➔ Az állvánnyal szerelt lámpa hordozható, és az elektromos hálózathoz való csatlakoztatás nélkül is üzemeltethető. A lámpa energiaforrása a beépített (és előre feltöltött) akkumulátor. A lámpa dőlésszöge kívánság szerint beállítható. A lámpa autók 12 V-os hálózatáról is üzemeltethető. A lámpa kis méretének, kis súlyának, mechanikus hatások és eső elleni védelmének köszönhetően kiválóan használható kempingezéshez, éjszakai horgászásához, kertek megvilágításához stb. A lámpa akkumulátorát a mellékelt 230 V-os adapter segítségével hagyományos elektromos hálózatról is fel lehet tölteni.

➔ A lámpa por és eső ellen védett.



1. ábra. Extol® Light 43125 hordozható lámpa, 12-os és 230 V-os akkumulátortöltő adapterekkel. Az Extol® Light 43122 kivitele azonos.

LÁMPÁBA ÉPÍTETT LI-ION AKKUMULÁTOR

- A lámpának folyamatosan biztosítja a konstans áramot a világításhoz. A lámpa maximális fényárammal és a világítás intenzitásának csökkenése nélkül világít, majd a lámpa kikapcsol. Ez a „constant current” (konstans áram) funkció.
 - Teljes lemerülés nélkül is feltölthető (a feltöltött lámpa a fent megadott ideig fog világítani).
 - Minimális az önlemerülése, így a lámpa, hosszabb idő után is feltöltés nélkül azonnal használható (ha az akkumulátor korábban fel lett töltve).
- ➔ A fogantyú és az állvány leszerelése után a lámpát falra, mennyezetre stb. is fel lehet szerelni, így a lámpa fix fényforrásként is használható. A lámpa akkumulátorát azonban a felszerelés előtt fel kell tölteni. Lásd a 2. ábrán az Extol® Light 43122 és a 43125 lámpákat, fogantyú és állvány nélkül.



2. ábra. Extol® Light 43122 és 43125 lámpa a fogantyú és az állvány leszerelése után.

II. Műszaki adatok

Rendelési szám	43122	43125
Teljesítmény	10 W	10 W/20 W (kapcsolható teljesítmény)
Fényáram	808 lm	700 lm (10 W)/1400 lm (20 W)
Fényforrás	Nem cserélhető LED modul	Nem cserélhető LED modul
Lámpa töltőfeszültség (áram)	8,4 V DC (1A)	12,6 V DC (1 A)
Világítási idő, teljes töltés esetén ¹⁾	2 óra	kb. 6 óra (10 W-nál) / kb. 4 óra (20 W-nál)
A lámpa védettsége (IP) ²⁾	IP 65	IP 65
Méret fogantyúval és állvánnyal (sz × ma × mé), cm	14,5 × 25 × 16,5	21,4 × 30,8 × 18,5
Tömeg fogantyúval és állvánnyal	0,8 kg	1,5 kg
Lámpa mérete (sz × ma × mé), cm	14 × 8,5 × 11,5	18 × 13,9 × 13
Lámpa tömege (állvány nélkül)	0,4 kg	1,1 kg

Akkumulátor

Akkumulátor típusa, feszültsége és kapacitása	Li-ion; 8,4 V DC; 1 Ah	Li-ion; 11,1 V/3,6 Ah
„Constant current” funkció ¹⁾	Igen	Igen

Adapter 230 V~50 Hz hálózathoz

Bemeneti feszültség / frekvencia	120-240 V~50/60 Hz	120-240 V~50/60 Hz
Kimeneti feszültség / áram	8,4 V/1000 mA DC	12,6 V/1000 mA DC
Akkumulátor feltöltési ideje 230 V-ról ¹⁾	2 óra	kb. 3 óra
Szigetelési osztály	II.	II.











Adapter 12 V= (DC) hálózathoz







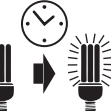

Tápfeszültség:	12-24 V DC	12-24 V DC
Kimeneti feszültség / áram	8,4 V/300 mA	12,6 V/1000 mA
Akkumulátor feltöltési ideje 12 V-ról ¹⁾	5-6 óra	5-6 óra

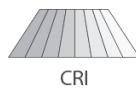
1. táblázat

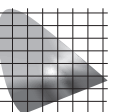
- ¹⁾ „Constant current” (konstans áram) funkció. A funkció lényege: az akkumulátor a lámpának folyamatosan konstans áramot biztosít. A lámpa a működési idő alatt maximális teljesítménnyel, a világítás intenzitásának a csökkenése nélkül üzemel, majd a lámpa kikapcsol. Az akkumulátorok feltöltési ideje és kapacitása függ az akkumulátor elhasználódásától. Az elhasználódott akkumulátor feltöltési ideje hosszabb lesz, miközben a világítás ideje csökken. Ez természetes jelenség.
- ²⁾ Az IP 65-ös védettség a lámpát megvédi az esőtől és hótól, valamint a portól is. A védettség csak a lámpára vonatkozik, az adapterre nem (lásd lent).

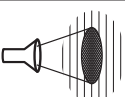
HALOGÉN ÉS LED LÁMPÁKRA VONATKOZÓ KÖRNYEZETBARÁT TERVEZÉSI KÖVETELMÉNYEK A BIZOTTSÁG 1194/2012/EU RENDELETE ALAPJÁN.

A lámpák paraméterei	43122	43125
 Energiatakarékosági osztály	A+	A+
 Lámpafoglat	×	×
 Teljesítményfelvétel, tápfeszültség és frekvencia	8,4 V DC (1A)	12,6 V DC (1 A)
 Ekvivalens standard izzó	~60 W	~60 W / ~100 W
 Névleges fényáram	808 lm	700 lm (10 W)/1400 lm (20 W)
 Fényerő	120 cd	120 / 200 cd
 Névleges lámpaélettartam	> 30 000 óra	> 30 000 óra
 Lámpa teljesítménytényező	> 0,8	> 0,8
 Lámpa öregedési tényező (6000 óra alatt)	≥ 0,80	≥ 0,80
 Bekapcsolási idő	0,1 másodperc	0,1 másodperc
 Bemelegedési idő 60%-os fényáramig	0,1 másodperc	0,1 másodperc

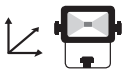
 Színvisszaadás Ra	≥75	≥75
 Színhőmérséklet (korreált színhőmérséklet)	6300 K	6300 K
 Színvisszaadás	x= 0,313 y= 0,337	x= 0,313 y= 0,337
 Hullámhossz	~500-600 nm	~500-600 nm
 Fénysugár térszöge	120°	120°
 Kiemelő fényforrás	×	×
 Szabályozható lámpa	×	×
 Kapcsolási ciklusok száma a meghibásodásig	≥ 15000×	≥ 15000×
 Kültéri használatra	✓ IP 65	✓ IP 65
 Lámpa mérete	140 × 85 × 115 mm	180 × 139 × 130 mm
Hg Fényforrás higanytartalma	0,0 mg	0,0 mg

2. táblázat

III. A lámpa bekötése és telepítése

FIGYELMEZTETÉS!

A termék használatba vétele előtt a jelen útmutatót olvassa el, és azt a termék közelében tárolja, hogy más felhasználók is el tudják olvasni. Amennyiben a terméket eladja vagy kölcsönadja, akkor a termékkel együtt a jelen használati útmutatót is adja át. A használati útmutatót védje meg a sérülésektől. A gyártó nem vállal felelősséget a termék rendeltetésétől vagy a használati útmutatótól eltérő használata miatt bekövetkező károkért. A lámpa első bekapcsolása előtt ismerkedjen meg alaposan a működtető elemek és a tartozékok használatával. A használatba vétel előtt mindig ellenőrizze le a tartozékok megfelelő rögzítését, a lámpa és az akkumulátortöltő hálózati vezeték sérülésmentességét. A repedezett vagy felhólyagosodott hálózati vezeték is hibának számít. Amennyiben sérülést észlel, akkor a lámpát ne kapcsolja be. A lámpát Extol® márkaszervizben javíttassa meg.

A lámpatöltő adaptert a műszaki adatoknál feltüntetett tápfeszültségekről lehet üzemeltetni. A lámpa csatlakoztatása előtt méréssel ellenőrizze le az elektromos hálózat tényleges feszültségét. Az adapter/töltő vezetékét csatlakoztassa a lámpa töltő aljzatához. A lámpa feltöltése után az adapter/töltőt válassza le a lámpáról. Az adapter/töltő kihúzása után az aljzatba dugja be a védődugót, az aljzatot védje meg fém tárgyaktól és fémes anyagoktól (pl. fémportól vagy fémforgácstól), ezek az akkumulátor zárlatát okozhatják, aminek tűz vagy robbanás lehet a következménye. Az aljzatot természetesen a víztől és a nedvességtől is védeni kell.

Amennyiben az autó akkumulátora nincs teljesen feltöltve vagy erősen lemerült, akkor a 12 V-os adapter segítségével ne töltse fel a lámpát. Az autó akkumulátor lemerül állapotban van, ha a kapocsfeszültsége 12,1-12,2 V. Amennyiben ilyen akkumulátorral tölti fel a lámpa akkumulátorát, akkor előfordulhat, hogy az autót nem tudja majd elindítani.

Ha a 12 V-os aljzatban nincs feszültség, akkor a gyújtáskapcsolóban a kulcsot fordítsa el az első állásba. Ha az aljzatban ezt követően sincs feszültség, akkor valószínűleg az aljzat biztosítója kiolvadt (vagy a csatlakozó biztosítója olvadt ki). A csatlakozó elejét csavarja ki,

vegye ki a biztosítót és azt cserélje ki. Új biztosítót az autó alkatrészeket forgalmazó üzletekben, vagy üzemenyag töltőállomáson lehet vásárolni.

➔ Az akkumulátor feltöltése alatt a működtető kapcsolót kapcsolja OFF (vagy „0”) állásba. A lámpát töltés közben ne használja, mert ez az akkumulátor sérülését okozhatja.

A működtető kapcsoló az akkumulátor alatt található. A Extol® Light 43125 lámpába háromállású kapcsoló van beépítve. A kapcsoló „I” állása: 10 W / 700 lm (6 óra világítási idő), a kapcsoló „II” állása: 20 W / 1400 lm (4 óra világítási idő).

Az adapteren piros LED mutatja a töltést, és zöld LED a töltés befejezését.

FIGYELMEZTETÉS!

A lámpa önmagában por és vízálló (védetség IP65: teljes mértékben védett por ellen; kisnyomású vízsugár ellen védett minden irányból), de az adapter, amellyel a lámpát a 120-240 V-os váltakozó feszültségű hálózathoz lehet csatlakoztatni nem rendelkezik ilyen védelemmel. Az akkumulátortöltőt és a tápfeszültséget biztosító hálózati aljzatot védeni kell a nedvességtől és a víztől.

A lámpát csak akkor használja, ha az elülső védőüveg sérülésmentes. Ez védi meg a LED diódát a mechanikus sérülésektől, a nedvességtől és a portól.

A lámpát robbanás- és tűzveszélyes környezetben ne használja.

Biztonsági okokból a lámpát használat közben nem szabad letakarni, a lámpa környezetét hagyja szabadon a lámpa megfelelő szellőztetése érdekében. A lámpát na telepítse és ne üzemeltesse szűk helyen, illetve ott, ahol nem biztosított a lámpa körül a levegő szabad áramlása.

A LÁMPA RÖGZÍTÉSE ÉS ELHELYEZÉSE

A lámpát a talajtól mérve 1-3 m magasságban rögzítse a falhoz csavarokkal. A lámpa és a megvilágított felület között legyen legalább 0,5 m szabad távolság (lásd a 3. ábrát). Ha a lámpát sarokba szereli fel, akkor a lámpa legyen legalább 20 cm-re a mennyezettől (4. ábra). A fenti előírások a hordozható és szabadon lehelyezett lámpára is érvényesek.

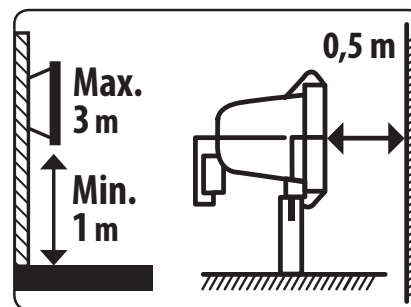

3. ábra

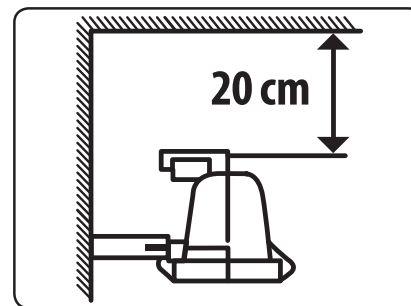

4. ábra

FIGYELMEZTETÉS!

Az adapter vezetékét óvja melegtől és mechanikus sérülésektől. Amennyiben a vezetéken vagy csatlakozódugón látható sérülés van, akkor azt Extol® márkaszervizében javíttassa meg.

A lámpában a fényforrás nem cserélhető. Ha a fényforrást nem éri mechanikus sérülés, akkor az élettartama nagyon hosszú. Normál használat esetén a lámpa elülső védőüvegét nem kell kicserélni.

A 230 V-OS ADAPTERHEZ KAPCSOLÓDÓ BIZTONSÁGI ELŐÍRÁSOK

Az adaptert védje esőtől és nedvességtől. Az akkumulátortöltőt csak fedett helyiségben használja.



Az akkumulátortöltőt csak a jelen akkus lámpához szabad használni (más akkumulátorok töltéséhez nem). Más típusú akkumulátorok feltöltése esetén tűz vagy robbanás következhet be.

Az akkumulátortöltőt (adaptert) tartsa tisztán. Ellenőrizze le a csatlakozódugót

Minden töltés előtt ellenőrizze le az akkumulátortöltőt és a vezeték állapotát. Amennyiben a töltő sérült vagy hibás, akkor forduljon az Extol márkaszervizhez (a szervizek jegyzékét a www.extol.eu honlapon találja meg).

Az akkumulátortöltőt (adaptert) ne használja könnyen gyulladó anyagokon (pl. papíron) vagy robbanásveszélyes környezetben.

Az akkumulátor töltése közben biztosítsa a helyiség megfelelő szellőzését, mert a hibás akkumulátorból elektrolit gőz szivároghat ki.

Az akkumulátor feltöltése után az akkumulátortöltőt válassza le az elektromos hálózatról (feleslegesen ne legyen az akkumulátortöltő a hálózathoz csatlakoztatva).

A készüléket nem használhatják olyan testi, értelmi, érzékszervi fogyatékos, vagy tapasztalatlan személyek (gyermeket is beleértve), akik nem képesek a készülék biztonságos használatára, kivéve azon eseteket, amikor a készüléket más felelős személy utasításai szerint és felügyelete mellett használják. A készülék nem játék, azzal gyerekek nem játszhatnak.

AZ AKKUMULÁTORHOZ KAPCSOLÓDÓ BIZTONSÁGI UTASÍTÁSOK

Az akkumulátort csak száraz helyen töltse fel és ügyeljen arra, hogy az akkumulátorba ne kerüljön víz.

Az akkumulátort ne tegye ki közvetlen napsütésnek és 50°C feletti hőmérsékletnek.

Az akkumulátort csak a feltöltés ideje alatt táplálja az adapteren keresztül.

- Az akkumulátort és érintkezőit tartsa távol fém tárgyaktól és fémes anyagoktól (pl. fémportól vagy fémforgácstól), ezek az akkumulátor zárlatát okozhatják, aminek tűz vagy akár robbanás is lehet a következménye. A csatlakozó aljzatot gumidugóval védje (a lámpa része). Az aljzatot természetesen a víztől és a nedvességtől is védeni kell.
- Az akkumulátort óvja ütésektől, nedvességtől, 50°C feletti hőtől, közvetlen napsütéstől. Az akkumulátort ne próbálja meg szétszedni.
- Az akkumulátort tűzbe vagy vízbe dobni szigorúan tilos! Ne szennyezze a környezetünket! Az akkumulátort adja le gyűjtőhelyen újrafeldolgozásához (lásd lent).
- Amennyiben az akkumulátorból elektrolit szivárog ki, akkor azt ne érintse meg. Ha az elektrolit a bőrre kerül, akkor azt azonnal mossa le vízzel. Az akkumulátorból kifolyó folyadék maró sérülést okozhat. Ha az elektrolit a szemébe kerül, akkor alaposan öblítse ki tiszta vízzel és forduljon orvoshoz.

AZ AKKUMULÁTORHOZ KAPCSOLÓDÓ ÁLTALÁNOS ELŐÍRÁSOK

- Az akkumulátort csak a gyártó által meghatározott akkumulátortöltővel szabad feltölteni.** Adott típusú akkumulátor töltésére alkalmas akkumulátortöltő más típusú akkumulátorhoz való használata esetén tűz keletkezhet.
- A lámpába kizárólag csak a gyártó által meghatározott akkumulátort szabad beszerezni.** Más típusú akkumulátor használata tüzet vagy balesetet okozhat.
- Az akkumulátorokat ne helyezze le olyan helyre, ahol fém tárgyak találhatóak (gemkapocs, pénzérmék, kulcsok, szegek, csavarok stb.) mert a fém tárgyak az akkumulátor pólusait összeköthetik és zárlatot okozhatnak.** Az akkumulátor pólusainak a rövidre zárása tüzet vagy égési sérülést okozhat.
- Az akkumulátor helytelen használata esetén abból elektrolit folyhat ki. Az elektrolitot ne érintse meg. Amennyiben a folyadék a bőrre kerül, akkor azt azonnal mossa le vízzel. Amennyiben az akkumulátor folyadéka a szemébe kerül, akkor azonnal forduljon orvoshoz.** Az akkumulátorból kifolyó folyadék maró sérülést okozhat.

e) Ne használjon sérült vagy átalakított akkumulátorokat illetve lámpát.

A sérült vagy átalakított akkumulátor illetve lámpa viselkedése és működése váratlan helyzeteket okozhat, aminek sérülés, tűz vagy robbanás lehet a következménye.

f) Az akkumulátorokat ne tegye ki nyílt láng vagy magas hőmérséklet hatásának (50°C felett).

g) Tartsa be az akkumulátor töltési előírásait. Az akkumulátorokat kizárólag csak a használati útmutatóban megadott környezeti hőmérséklet tartományban szabad tölteni.

A helytelen töltés, vagy a megadott hőmérsékleti tartomány be nem tartása az akkumulátor meghibásodását, tüzet vagy robbanást okozhat.

IV. Tisztítás, karbantartás, szerviz

- A lámpa tisztítása előtt a lámpát kapcsolja le a hálózatról és várja meg a lámpa teljes kihűlését. A tisztításhoz ne használjon karcoló szemcséket tartalmazó tisztítószereket, valamint szerves oldószereket és agresszív anyagokat tartalmazó készítményeket, mert ezek maradandó sérülést okozhatnak a lámpa felületén.
- Ha az elülső védőüveg megsérült, akkor azt cserélje ki. Biztonsági okokból a lámpát az elülső üveg nélkül használni tilos! Ha az elülső üveget a felhasználó cseréli ki, akkor a gyártó már nem vállal felelősséget a lámpa IP65-ös védettségéért (por és víz elleni védelméért), mivel nem biztosított, hogy a felhasználó a gyártói előírásokat betartva szereli be az új üveget. Tegyen nem mindent annak érdekében, hogy az elülső üveg esetleges cseréje után a lámpa védettsége megfeleljen az eredeti védettségnek. Használjon eredeti alkatrészeket a gyártótól (üveg, tömítés). Az összeszereléshez csak tökéletes állapotban lévő tömítést használjon, ügyelve arra, hogy a tömítés ne tekeredjen meg. Az új üveg vastagsága legyen azonos az eredeti üveg vastagságával. Amennyiben a szerelést nem tudja a fenti követelmények szerint végrehajtani, akkor a lámpa védettsége nem fog megfelelni az eredeti védettségnek, így a lámpát már nem szabad por és eső (vagy más nedvesség) hatásának kitenni, mivel azokkal szemben a lámpa már nem lesz ellenálló.

- Ha a termék a garancia ideje alatt meghibásodik, akkor forduljon az eladó üzlethez, amely a javítást az Extol® márkaszerviznél rendeli meg. A termék garancia utáni javításait az Extol® márkaszervizeknél rendelje meg. A szervizek jegyzékét a honlapunkon találja meg (lásd az útmutató elején).

V. Címkék és piktogramok



	Megfelel az EU idevonatkozó előírásainak.
	Kettős szigetelésű 230 V-os adapter.
	Csak beltérben használja, esőtől és fröccsenő víztől védje (csak a 230 V-os adapterre vonatkozó előírás).
	A lámpa és a megvilágított felület között legalább 0,5 méteres távolságot kell betartani.
	A lámpát védőüveg nélkül használni nem szabad.
	A megrepedt védőüveget azonnal cserélje ki.
$t_a \dots ^\circ C$	Legmagasabb megengedett környezeti hőmérséklet.
	A lámpát könnyen gyulladó anyagok mellé, vagy azokra felszerelni tilos.
	A használatba vétel előtt olvassa el a használati útmutatót.

	A készüléket háztartási hulladékok közé kidobni tilos! A készüléket adja le újrahasznosításra. A lámpa megsemmisítése előtt ki kell szerelni az abba beépített akkumulátort, amit a környezetünket nem károsító újrahasznosítást biztosító gyűjtőhelyen kell leadni. Az akkumulátort a háztartási hulladékok közé dobni tilos!

3. táblázat

VI. Hulladék megsemmisítés

- A csomagolást az anyagának megfelelő hulladékgyűjtő konténerbe dobja ki.
- A termék elektromos és elektronikus alkatrészeket, valamint veszélyes hulladéknak számító anyagokat tartalmaz. Az elektromos hulladékokról szóló 2012/19/EU számú európai irányelv, valamint az idevonatkozó nemzeti törvények szerint az ilyen hulladékot alapanyagokra szelektálva szét kell bontani, és a környezetet nem károsító módon újra kell hasznosítani. A lámpa megsemmisítése előtt (a 2006/66/EK európai irányelv szerint) abból ki kell szerelni az akkumulátort, és kijelölt gyűjtőhelyen kell leadni újrahasznosításra. Az akkumulátort a háztartási hulladékok közé dobni tilos! A szelektált hulladék gyűjtőhelyekről a polgármesteri hivatalban kaphat további információkat.

VII. Garancia és garanciális feltételek

GARANCIÁLIS IDŐ

A mindenkor érvényes, vonatkozó jogszabályok, törvények rendelkezéseivel összhangban a Madal Bal Kft. az Ön által megvásárolt termékre a jótállási jegyen feltüntetett garanciaidőt ad. Az alább megadott garanciális feltételek illetve a jótállási jegyen feltüntetett további feltételek teljesülése esetén a termék javítását a Madal Bal Kft.-vel szerződéses kapcsolatban álló szakszerviz a garanciális időszakban díjmentesen végzi el.

GARANCIÁLIS FELTÉTELEK

1. Az eladó köteles a vevő részére átadni a rendben kitöltött jótállási jegyet. A jótállási jegybe minden adatot kitörölhetetlenül, az értékesítés időpontjában kell bevezetni.
2. A termék kiválasztásakor a vevőnek át kell gondolnia, hogy a termék az általa kívánt tulajdonságokkal rendelkezik-e. Nem lehet később reklamációs ok, hogy a termék nem felel meg a vevő elvárásainak.
3. Garanciális javítási igény érvényesítésekor a terméket annak valamennyi tartozékával együtt, lehetőség szerint az eredeti csomagolásban, a rendben kitöltött jótállási jegy eredeti példányával és a vásárlást igazoló bizonylattal (blokk vagy számla) együtt kell átadni.
4. Reklamáció, javítási igény esetén a terméket tiszta állapotban, portól és szennyeződésektől mentesen, olyan módon becsomagolva kell átadni, hogy a termék szállítás közben ne sérüljön meg.
5. A szerviz nem felelős a termékek szállítás közben történő megsérüléséért.
6. A szerviz nem felelős a termékkel együtt beküldött olyan tartozékokkal kapcsolatban, amelyek nem tartoznak a termék alapfelszereléséhez. Kivételt képeznek azok az esetek, amikor a tartozékot a termékről a tartozék károsodása nélkül nem lehet levenni.
7. A garancia kizárólag anyaghibák, gyártási hibák vagy technológiai feldolgozási hibák miatt bekövetkező meghibásodásokra vonatkozik.
8. A jelen garanciavállalás nem csökkenti a törvényes jogokat, hanem kiegészíti azokat.
9. A garanciális javításokat kizárólag a Madal Bal Kft-vel szerződéses kapcsolatban álló szerviz jogosult elvégezni.
10. A gyártó felelős azért, hogy a termék a teljes garanciális időszakban – a termék használatára vonatkozó utasítások betartása esetén – a műszaki adatokban megadott tulajdonságokkal és paraméterekkel rendelkezzen. A gyártó egyúttal fenntartja a termék kialakításának előzetes figyelmeztetés nélkül történő megváltoztatására vonatkozó jogát.
11. A garanciális igényjogosultság az alábbi esetekben megszűnik:
 - (a) a termék használata és karbantartása nem a kezelési útmutatóban megadottak szerint történt;
 - (b) a berendezésen a Madal Bal Kft. előzetes engedélye nélkül bármilyen beavatkozást végeztek, vagy a berendezés javítását olyan szerviz végezte, amely nem áll szerződéses kapcsolatban a Madal Bal Kft-vel.

- (c) a terméket nem megfelelő körülmények között vagy nem a rendeltetésének megfelelő célra használták;
 - (d) a termék valamely részegységét nem eredeti részegységre cserélték;
 - (e) a termék meghibásodása vagy túlzott mértékű elhasználódása nem megfelelő karbantartás miatt következett be;
 - (f) a termék meghibásodása vagy sérülése vis major miatt következett be;
 - (g) a meghibásodást külső mechanikai hatás, hőhatás vagy vegyi hatás okozta;
 - (h) a termék meghibásodása nem megfelelő körülmények között történő tárolás vagy nem szakszerű kezelés miatt következett be;
 - (i) a termék meghibásodása (az adott típusra nézve) agresszív környezetet jelentő (például poros vagy nagy nedvességtartalmú) környezetben történő használat miatt következett be;
 - (j) a termék használata a megengedett terhelésszint feletti terheléssel történt;
 - (k) a garancialevelet vagy a termék megvásárlását igazoló bizonylatot (blokk vagy számla) bármilyen módon meghamisították.
12. A gyártó nem felelős a termék normál elhasználódásával kapcsolatos, illetve a termék nem rendeltetészerű használata miatt bekövetkező hibákért.
 13. A garancia nem vonatkozik a berendezés normál használata következtében várhatóan elhasználódó elemekre (például a lakkozásra, szénkefére, stb.).
 14. A garancia megadása nem érinti a vevők azon jogait, amelyekkel a termékek vásárlásával kapcsolatban külön jogszabályok alapján rendelkeznek.

GARANCIÁLIS IDŐ ALATTI ÉS GARANCIÁLIS IDŐ UTÁNI SZERVIZELÉS

A termékek javítását végző szakszervizek címe, a javítás ügymenetével kapcsolatos információk a www.madalbal.hu weboldalon találhatóak meg, illetve a szakszervizek felsorolása a termék vásárlásának helyén is beszerezhető. Tanácsadással a (1)-297-1277 ügyfélszolgálati telefonszámon állunk ügyfeleink rendelkezésére.

EU megfelelési nyilatkozat

A gyártó: Madal Bal a.s. • Bartošova 40/3, 760 01 Zlín • Cégszám: 49433717

cég kijelenti, hogy az alábbi jelölésű és megnevezésű készülék, illetve az ezen alapuló egyéb kivitelek megfelelnek az Európai Unió vonatkozó előírásainak.
Az általunk jóvá nem hagyott változtatások esetén a fenti nyilatkozatunk érvényét veszti.
A jelen nyilatkozat kiadásáért kizárólag a gyártó a felelős.

Extol® Light 43122; 43125
Hordozható és tölthető LED lámpa; 10 W; 10/20 W

tervezését és gyártását az alábbi szabványok alapján végeztük:

EN 60598-1:2015; EN 60598-2-5:2015; EN 55015:2013;
EN 61547:2009; EN 61000-3-2:2014; EN 61000-3-3:2013; EN 62321:2008

figyelembe véve az alábbi előírásokat:

2014/35/EU
(230 V-os akkumulátortöltő)
2014/30/EU
2011/65/EU
2009/125/EK (a Bizottság 1194/2012/EU számú rendelete)

Zlín, 2016. 7. 21.

Martin Šenkýř
Igazgatótanácsi tag

Einleitung

Sehr geehrter Kunde,

wir bedanken uns für Ihr Vertrauen, dass Sie der Marke Extol® durch den Kauf dieses Produktes geschenkt haben. Das Produkt wurde Zuverlässigkeits-, Sicherheits- und Qualitätstests unterzogen, die durch Normen und Vorschriften der Europäischen Union vorgeschrieben werden.

Im Falle von jeglichen Fragen wenden Sie sich bitte an unseren Kunden- und Beratungsservice:

www.extol.eu
servis@madalbal.cz

Hersteller: Madal Bal a. s.,
Průmyslová zóna Příluky 244, 76001 Zlín,
Tschechische Republik
Herausgegeben am: 21.7. 2016

I. Charakteristik

➔ Die aufladbaren tragbaren LED-Lampen Extol® Light 43122 (10 W; 808 lm) und 43125 (Umschaltmöglichkeit zwischen zwei Leuchtstufen 10 W/ 700 lm und 20 W/1400 lm) sind eine Quelle vom weißen Licht, das mit seinem Charakter dem Tageslicht entspricht. Bei der Lampe Extol® Light 43125 mit der Umschaltmöglichkeit zwischen zwei Leuchtstufen kann auch im Bedarfsfall die Leuchtdauer gesteuert werden (bei der Einstellung von 10 W beträgt die Leuchtdauer ca. 6 Std., bei der Einstellung von 20 W beträgt dann die Leuchtdauer etwa 4 Std..

Die LEDs besitzen eine hohe Leuchtkraft bei gleichzeitig niedrigem Energieverbrauch.

➔ Die Lampe kann als tragbare Leuchtquelle mit einem Ständer und Tragegriff ohne ein Netzkabel oder Anschluss an ein Stromnetz benutzt werden, da als Stromquelle ein zuvor aufgeladener Akku dient. Der Neigungswinkel der Lampe kann dem beleuchteten Ort angepasst werden.

Dank der Lademöglichkeit über eine 12 V-Steckdose im Fahrzeug, den kompakten Abmessungen, Beständigkeit gegen mechanische Einflüsse und Regen kann die Lampe als Ausstattung eines Fahrzeugs und als Leuchtquelle beim Camping, Angeln, im Garten u. ä., dienen.

➔ Die Lampe ist regenbeständig und staubdicht.



Abb. 1, tragbare Lampe Extol® Light 43125 mit Stecker zum Anschluss an eine 12 V Fahrzeugsteckdose und Adapter für 230 V. Die Lampe Extol® Light 43122 ist in der gleichen Ausführung.

LI-IONEN-AKKU DER LAMPE:

- liefert einen konstant starken Strom und dadurch sichert er für die Leuchtdauer eine maximale Leuchtleistung der Lampe, ohne dass die Lichtintensität nachlässt, und dann schaltet die Lampe ab - es handelt sich um die sog. „constant current“-Funktion des Akkus.
- ermöglicht eine Aufladung auch aus einem tiefentladenen Zustand für längere ununterbrochene Leuchtdauer bei keiner Auflademöglichkeit.
- minimale Selbstentladung im Laufe der Zeit ermöglicht die Nutzung der Lampe ohne vorheriges Aufladen, auch wenn diese für längere Zeit nicht aufgeladen wurde.

➔ Die Lampe kann nach der Demontage vom Griff und Ständer an einem festen Untergrund angeschraubt und als Lichtquelle in verschiedenen Höhen zur Beleuchtung von Räumen verwendet werden (sie kann lediglich nach dem Aufladen ohne Stromanschluss benutzt werden), siehe Abb. 2 der Lampen Extol® Light 43122 und 43125 ohne Tragegriff und Ständer.



Abb. 2, Lampe Extol® Light 43122 und 43125 nach Demontage vom Ständer und Griff

II. Technische Daten der Lampen

Bestellnummer	43122	43125
Leistung	10 W	10W/20W umschaltbare Leistung
Lichtstrom	808 lm	700 lm (10 W)/1400 lm (20 W)
Lichtquelle	LED-Modul nicht austauschbar	LED-Modul nicht austauschbar
Eingangsspannung/-strom für die Lampe	8,4 V DC (1A)	12,6 V DC (1 A)
Leuchtdauer nach voller Aufladung ¹⁾	2 Std.	ca. 6 Std. bei 10 W/ ca. 4 Std. bei 20 W
Schutzart der Lampe (IP) ²⁾	IP 65	IP 65
Abmessungen mit Griff und Ständer (B×H×T) cm	14,5 × 25 × 16,5	21,4 × 30,8 × 18,5
Gewicht der Lampe mit Griff und Ständer	0,8 kg	1,5 kg
Abmessungen des leuchtkörpers (B×H×T) cm	14 × 8,5 × 11,5	18 × 13,9 × 13
Gewicht der Lampe ohne Ständer	0,4 kg	1,1 kg

Akkumulator

Akkutyp; Spannung; Kapazität	Li-Ion; 8,4 V DC; 1Ah	Li-Ion; 11,1 V/3,6 Ah
Funktion „constant current“ ¹⁾	ja	ja

Adapter mit Anschluss an 230 V~50 Hz

Eingangsspannung/Frequenz	120-240 V~50/60 Hz	120-240 V~50/60 Hz
Ausgangsspannung	8,4 V/1000 mA DC	12,6 V/1000 mA DC
Akku-Ladezeit mit Adapter für 230 V ¹⁾	2 Std.	ca. 3 Std.
Isolierklasse	II	II

Adapter mit Anschluss an 12 V = (DC)

Eingangsspannung	12-24 V DC	12-24 V DC
Ausgangsspannung	8,4 V/300 mA	12,6 V/1000 mA
Akku-Ladezeit mit Adapter für 12 V ¹⁾	5-6 Std.	5-6 Std.











Tabelle 1

¹⁾ Es handelt sich im die Funktion des Akkus „constant current“. Bei dieser Funktion liefert der Akku für die angegebene Zeit einen gleichen Stromwert, um die maximale Leuchtkraft ohne Nachlassen der Leuchtintensität sicherzustellen, und dann schaltet die Lampe plötzlich ab.

Die Leuchtdauer und Ladezeit hängen vom Verschleißgrad des Akkumulators ab. Mit steigendem Verschleiß verkürzt sich die Leuchtdauer und verlängert sich die Ladezeit. Es handelt sich hierbei um eine natürliche Erscheinung.

²⁾ Die Schutzklasse IP 65 der Lampe stellt ihren Schutz gegen Regen, Schneefall und ihre Staubbichtigkeit sicher. Sie bezieht sich nicht auf die Speisungs-/Ladeadapter der Lampe, siehe unten.

INFORMATIONEN BETREFFS DER ANFORDERUNGEN AN DAS ECODESIGN VON HALOGEN-LED-LAMPEN NACH DER VERORDNUNG DER EUROPÄISCHEN KOMMISSION (EG) 1194/2012.

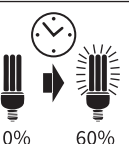
Lampenparameter	43122	43125
 Energieklasse	A+	A+
 Fassung des Stabes	×	×
 Leistungsaufnahme; Versorgungsspannung und -frequenz	8,4 V DC (1A)	12,6 V DC (1 A)
 Äquivalenzleistung einer Standardbirne	~60 W	~60 W/~100 W
 Nennlichtstrom	808 lm	700 lm (10 W)/1400 lm (20 W)
 Lichtstärke	120 cd	120/200 cd
 Nennlebensdauer der Leuchtquelle	> 30 000 Std.	> 30 000 Std.
 Leistungsfaktor der Leuchtquelle	> 0,8	> 0,8
 Alterungsfaktor der Lichtquelle bei 6000 h	≥ 0,80	≥ 0,80
 Zündzeit	0,1 s	0,1 s
 Anlaufzeit bis 60% der vollen Leuchtkraft	0,1 s	0,1 s







 Farbwiedergabeindex Ra	≥75	≥75
 Farbeindruck (Farbtemperatur)	6300 K	6300 K
 Farblichkeit	x= 0.313 y= 0.337	x= 0.313 y= 0.337
 Wellenlänge	~500-600 nm	~500-600 nm
 Lichtstromwinkel	120°	120°
 Hervorhebende Lichtquelle	×	×
 Dimmbarkeit der Leuchtquelle	×	×
 Anzahl der Schaltzyklen bis zur Störung	≥ 15000×	≥ 15000×
 Zur Anwendung im Außenbereich	✓ IP 65	✓ IP 65
 Abmessungen der Leuchtquelle	140 × 85 × 115 mm	180 × 139 × 130 mm
Hg Quecksilbergehalt in der Leuchtquelle	0,0 mg	0,0 mg

Tabelle 2

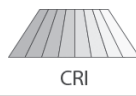
III. Anschluss und Installation der Lampe

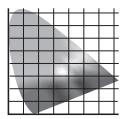
! HINWEIS

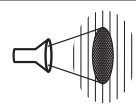
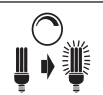
• Vor dem Gebrauch lesen Sie die komplette Bedienungsanleitung und halten Sie diese in der Nähe des Gerätes, damit sich der Bediener mit ihr vertraut machen kann. Falls Sie das Produkt jemandem ausleihen oder verkaufen, legen Sie stets diese Gebrauchsanleitung bei. Verhindern Sie die Beschädigung dieser Gebrauchsanleitung. Der Hersteller trägt keine Verantwortung für Schäden oder Verletzungen infolge vom Gebrauch des Gerätes im Widerspruch zu dieser Bedienungsanleitung. Machen Sie sich vor dem Gebrauch der Lampe mit allen ihren Bedienelementen und Bestandteilen vertraut. Kontrollieren Sie vor der Anwendung den festen Sitz sämtlicher Komponenten und auch ob irgendein Teil der Lampe, vor allem der Frontschutz und die Isolierung vom Adapterkabel nicht beschädigt ist. Als Beschädigung wird auch ein morsches Adapterkabel betrachtet. Eine Lampe mit beschädigten Teilen darf nicht benutzt und muss in einer autorisierten Werkstatt der Marke Extol® repariert werden.

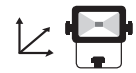
➔ Der Ladeadapter der Lampe ist zum Anschluss an eine Steckdose mit den in technischen Angaben angeführten Spannungsparametern bestimmt. Prüfen Sie vor dem Anschluss der Lampe an diese Spannung, ob der Wert in der Steckdose den angeführten Parametern entspricht. Verbinden Sie den Stecker des Ladegeräts/Adapters mit der Anschlussbuchse an der Unterseite vom Akku. Nach dem Aufladen trennen Sie die Lampe vom Ladegerät, lassen Sie sie nicht länger am Ladegerät angeschlossen, als notwendig ist. Nach der Trennung vom Stecker des Ladegeräts von der Anschlussbuchse des Akkus setzen Sie die Abdeckkappe auf den Stecker auf, damit in diesen kein Schmutz eindringt, z. B. Metallstaub, Späne, Büroklammern, damit es nicht zum Kurzschluss vom Akku und somit zum Brand oder Explosion kommen kann. Der Stecker ist ebenfalls vor ungewünschtem Eindringen von Wasser zu schützen.

➔ Laden Sie die Lampe nicht über einen 12 V Zigarettenanschluss im Auto, wenn die Fahrzeugbatterie schwach oder entladen ist. Eine

Fahrzeugbatterie ist entladen oder schwach aufgeladen, wenn die Spannung an dem Klemmen im Bereich von 12,1-12,2 V liegt. Das Aufladen der Lampe mit einer schwachen Fahrzeugbatterie kann dazu führen, dass man das Fahrzeug anschließend nicht mehr starten kann.

➔ Falls in der 12 V Steckdose keine Spannung anliegt, drehen Sie den Zündschlüssel in die erste Position. Falls auch dann in der Steckdose keine Spannung anliegt, ist es möglich, dass die Sicherung der 12 V Steckdose oder die Sicherung im 12 V Stecker kaputt ist. Für den Fall der Kontrolle der 12 V Sicherung im 12 V Stecker schrauben Sie den Frontbereich des Steckers ab, nehmen die Sicherung heraus und kontrollieren / tauschen Sie sie aus, falls in den Adapter kein Strom gelangt. Eine neue Sicherung kann in einem Kfz-Zubehörgeschäft oder an einer Tankstelle erworben werden.

➔ **Zum Laden des Akkus schalten Sie den Betriebsschalter in die Position „OFF“ oder „0“ um. Benutzen Sie die Lampe nicht, wenn sie gerade aufgeladen wird - dies beschädigt den Akku.**

➔ Die Lampe ist mit einem Betriebsschalter an der Unterseite vom Akku ausgestattet. Die Lampe Extol® Light 43125 hat einen Schalter mit drei Stellungen. Die Schalterposition I zum Leuchten mit einer Leistung von 10 W, Lichtstrom von 700 lm und Leuchtdauer von ca. 6 Std., Schalterposition II für die Leistung von 20 W, Lichtstrom von 1400 lm und Leuchtdauer von ca. 4 Std.

➔ Der Ladeprozess vom Akkumulator wird durch eine rote Kontrolldiode am Adapter angezeigt, die grün aufleuchtet, wenn der Akku vollständig geladen ist.

! WARNUNG

- Die Lampe als solche ist gegen Regen beständig und staubdicht mit einem Grad gegen schädliches Eindringen vom Wasser und Berührung, als IP65 bezeichnet, jedoch nicht die normale ungeschützte Steckdose mit einer Spannung von 120-240 V~ und der zum Anschluss an diese Spannung bestimmte Adapter. Das Ladegerät und die Steckdose, an die es angeschlossen ist, sind vor Feuchtigkeit oder anderweitigem Eindringen von Wasser zu schützen.
- Benutzen Sie stets nur eine Lampe mit unbeschädigten Frontschutz, der eine Beschädigung der LED verhindert und diese vor Feuchtigkeit/Wasser und Staub schützt.
- Benutzen Sie die Lampe nicht in explosions- und brandgefährdeten Bereichen!

• Die Lampe darf aus Sicherheitsgründen während der Verwendung nicht abgedeckt werden, die Strömung der Umluft muss sichergestellt sein. Die Lampe darf ebenfalls nicht in engen kleinen Räumen mit unzureichendem Raumvolumen und ohne Luftströmung installiert oder betrieben werden.

MONTAGE UND PLATZIERUNG DER LAMPE

• Im Falle der Befestigung der Lampe an einen Untergrund mit Schrauben befestigen Sie diese 1-3 m über dem Fußboden. Die Entfernung der Lichtquelle direkt vom beleuchteten Objekt sollte mindestens 0,5 m betragen (Abb. 3). Wird die Lampe in einer Ecke montiert, muss die Entfernung von der Decke mindestens 20 cm betragen (Abb. 4). Das Gleiche gilt auch für die Anwendung der Lampe als tragbare Lichtquelle.



Abb. 3



Abb. 4

! HINWEIS

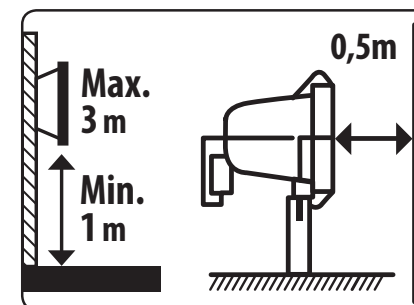
- Schützen Sie das Adapterkabel der Lampe vor mechanischer und thermischer Beschädigung. Ist das Kabel beschädigt, schalten Sie die Spannung im Netz aus, dann trennen Sie den Adapter von der Stromquelle und ersetzen Sie ihn mit einem Original-Ladegerät vom Hersteller der Marke Extol®.
- Die Lampe hat eine unaustauschbare Leuchtquelle, deren Lebensdauer ohne eine mechanische Beschädigung sehr lang ist und es daher nicht notwendig ist, den Frontschutz der Lampe unter normalen Umständen zu demontieren.

SICHERHEITSANWEISUNGEN FÜR DAS LADEGERÄT/ADAPTER FÜR 230 V

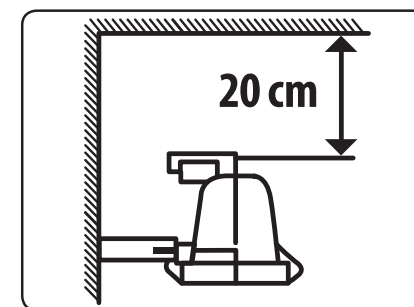
- Schützen Sie das Ladegerät vor Regen und Feuchtigkeit. Das Ladegerät kann nur in geschlossenen Räumen benutzt werden.
- Das Ladegerät ist als Bestandteil der Lieferung der Lampe zum Laden von ausschließlich des Lampenakkumulators bestimmt und von keinen anderen Akkus. Beim Aufladen von anderen Akkus, als für die das Ladegerät bestimmt ist, kann es zur Explosion oder Brand kommen.
- Halten Sie das Ladegerät/Adapter sauber. Kontrollieren Sie, ob der Ladegerätsstecker in Ordnung ist.
- Vor jedem Gebrauch ist das Ladegerät inkl. des Netzkabels auf Beschädigungen zu kontrollieren. Stellen Sie eine Störung fest, lassen Sie die Reparatur in einer autorisierten Werkstatt der Marke Extol® durchführen (die Servicestellen finden Sie am Anfang der Bedienungsanleitung)
- Betreiben Sie das Ladegerät/Adapter nicht auf leicht entzündlichen Gegenständen und Untergründen (z. B. auf Papier) oder in brand- oder explosionsgefährdeten Bereichen.
- Sorgen Sie beim Aufladen für ausreichende Lüftung, da es zum Austritt von Dämpfen oder Elektrolyts aus dem Akku kommen kann, wenn dieser infolge einer unsachgemäßen Handhabung beschädigt wurde.
- Nach dem Beenden des Ladevorgangs trennen Sie das Ladegerät vom Stromnetz, lassen Sie es nicht länger angeschlossen, als unbedingt notwendig.
- Verhindern Sie die Benutzung des Gerätes durch Personen (inklusive Kinder), denen ihre körperliche, sensorische oder geistige Unfähigkeit oder Mangel an ausreichenden Erfahrungen und Kenntnissen keine sichere Anwendung des Gerätes ohne Aufsicht oder Belehrung ermöglichen. Kinder dürfen nicht mit dem Gerät spielen.

SICHERHEITSANWEISUNGEN FÜR DEN AKKUMULATOR

- Laden Sie die Akkus im trockenen Bereich und achten Sie darauf, dass in sie kein Wasser eindringt.
- Stellen Sie den Akku nie direktem Sonnenstrahl und Temperaturen über 50 °C aus.
- Laden Sie den Akku nur für die zum Aufladen notwendige Zeit auf.
- Halten Sie den Akku-Stecker fern von Metallgegenständen, die ggf. zu einem Kurzschluss des eingebauten Akkus führen könnten (z. B. Metallstaub/-späne), der einen Brand oder Explosion verursachen kann. Setzen Sie daher auf den Stecker die Gummikappe auf, die Bestandteil des Produktes ist. Ebenso ist der Stecker vor Eindringen von Wasser zu schützen.
- Schützen Sie den Akku vor Stößen, Temperatur über 50°C, direktem Sonnenlicht, strahlenden Hitzequellen und Wasser. Öffnen Sie den Akku niemals!
- Der Akku darf nicht verbrannt, ins Wasser oder die Umwelt geworfen werden, sondern muss zu einer umweltgerechten Entsorgung zugeführt werden (siehe unten).
- Falls es zur Beschädigung vom Akku und Austritt des Elektrolyts infolge von fehlerhafter Handhabung kommt, vermeiden Sie jeglichen Hautkontakt. Kommt es doch zum Hautkontakt, spülen Sie die betroffene Stelle gründlich mit Wasser ab. Die aus dem Akku austretenden Flüssigkeiten können Entzündungen oder Verbrennungen verursachen. Im Falle von Augenkontakt spülen Sie die Augen gründlich mit sauberem Wasser aus und suchen Sie einen Arzt auf.



GEMEINSAME HINWEISE FÜR DAS BATTERIESET

- a) **Laden Sie es nur mit einem Ladegerät auf, das vom Hersteller bestimmt ist.** Ein Ladegerät, das für einen bestimmten Typ vom Batterieset geeignet ist, kann bei der Anwendung eines unterschiedlichen Batteriesets einen Brand verursachen.

- b) **Benutzen Sie die Lampe nur mit dem Batterieset, das ausdrücklich für das jeweilige Gerät bestimmt ist.** Die Anwendung von jeglichen anderen Batteriesets kann Verletzungen oder einen Brand verursachen.
- c) **Sofern das Batterieset gerade nicht verwendet wird, dann schützen Sie es vor dem Kontakt mit anderen Metallgegenständen, wie Büroklammern, Münzen, Schlüsseln, Nägeln, Schrauben oder anderen kleinen Metallgegenständen, welche die Verbindung eines Kontaktes der Batterie mit einem anderen verursachen können.** Ein Kurzschluss der Batteriekontakte kann Verbrennungen oder einen Brand verursachen.
- d) **Bei unkorrekter Anwendung können Flüssigkeiten aus der Batterie entweichen; vermeiden Sie den Kontakt mit ihnen. Kommt es zu einem zufälligen Kontakt mit diesen Flüssigkeiten, spülen Sie die betroffene Stelle mit einem Wasserstrahl ab. Gelangt diese Flüssigkeit in die Augen, suchen Sie ausserdem ärztliche Hilfe auf** Die aus der Batterie austretenden Flüssigkeiten können Entzündungen oder Verbrennungen verursachen.
- e) **Ein Batterieset, das beschädigt oder umgebaut wurde, darf nicht benutzt werden.** Beschädigte oder umgebaute Akkumulatoren können sich unvorhersehbar verhalten, was Brand, Explosion oder Unfallgefahr zur Folge haben kann.
- f) **Akkumulatorsets dürfen keinem Feuer oder zu hohen Temperaturen (über 50°C) ausgesetzt werden.**
- g) **Es ist nötig, alle Anweisungen des Aufladens einzuhalten, und das Batterieset nicht außerhalb des Temperaturbereichs aufzuladen, der in der Gebrauchsanleitung aufgeführt ist.** Nicht korrekte Aufladung oder Aufladung bei Temperaturen, die sich außerhalb des angegebenen Bereiches befinden, können die Batterie beschädigen und das Risiko eines Brandes erhöhen.

IV. Reinigung, Instandhaltung, Service

- Falls Sie die Lampe reinigen wollen, trennen Sie sie vom Stromnetz und lassen sie abkühlen. Benutzen Sie zum Reinigen der Lampenoberfläche keine schleifenden Reinigungsmittel oder organische Lösemittel, denn diese würden die Oberfläche beschädigen.
- Sollte der Frontschutz der Lampe beschädigt sein, tauschen Sie diesen für einen neuen ein. Eine Lampe mit beschädigtem Frontschutz darf aus Sicherheitsgründen nicht verwendet werden. Falls der Anwender selbst den Frontschutz austauscht, kann der Hersteller die Schutzart der Lampe IP65 mit Schutz gegen das schädliche Eindringen von Wasser und Staub nicht mehr garantieren, weil er für eine etwaige unsachgemäße Installation vom Frontschutz durch den Anwender nicht haftbar gemacht werden kann. Beim Austausch vom Frontschutz muss die gleiche Schutzart sichergestellt sein, wie in der ursprünglichen Ausführung. Es muss die Originaldichtung vom Hersteller verwendet werden. Beim Austausch vom Glas muss sich die Dichtung im vollkommen unbeschädigten und unverkrümmten Zustand sein. Das Glas muss die gleiche Stärke wie die ursprüngliche Scheibe haben. Werden diese Anforderungen nicht erfüllt, ist ein ausreichender Schutz gegen das schädliche Eindringen von Wasser und Staub nicht mehr gewährleistet und die Lampe darf keinem Regen, Feuchtigkeit oder anderen Arten von Eindringen ausgesetzt werden.
- Zwecks einer Garantiereparatur wenden Sie sich an den Händler, bei dem Sie das Produkt gekauft haben, der eine Reparatur in einer autorisierten Servicewerkstatt der Marke Extol® sicherstellt. Im Falle einer Nachgarantiereparatur wenden Sie sich direkt an eine autorisierte Servicewerkstatt der Marke Extol® (die Servicestellen finden Sie unter der in der Einleitung dieser Gebrauchsanweisung angeführten Internetadresse).

V. Typenschildverweis und Piktogramme



	Entspricht den einschlägigen Anforderungen der EU.
	Doppelte Isolierung des Adapters 230 V.
	Benutzen Sie ihn nur im Innenbereich und schützen Sie ihn vor Regen und Spritzwasser (dies gilt nur für den Adapter für 230 V)
	Der Mindestabstand zwischen der Lampe und dem beleuchteten Gegenstand muss 0,5 m sein.
	Benutzen Sie die Lampe nur mit aufgesetztem Frontdeckel.
	Ein geplatzter Frontschutz ist auszu-tauschen.
t _a ...°C	Maximale Nenntemperatur der Umgebung.
	Stellen Sie die Lampe nicht in die Nähe von leicht brennbaren Materialien oder auf solche Werkstoffe.
	Lesen Sie vor der Benutzung des Gerätes die Gebrauchsanleitung.

	Werfen Sie das unbrauchbare Gerät nicht in den Hausmüll, sondern übergeben Sie es an eine umweltgerechte Entsorgung/ Recycling. Vor der Entsorgung des Elektrogerätes muss aus diesem der Akku demontiert werden, der separate einer Entsorgung zuzuführen ist. Werfen Sie den Akku nicht in den Hausmüll.

Tabelle 3

VI. Abfallentsorgung

- Werfen Sie die Verpackungen in den entsprechenden Container für sortierten Abfall.
- Das Produkt enthält elektronische Bestandteile, die einen gefährlichen Abfallstoff darstellen. Nach der europäischen Richtlinie 2012/19 EU dürfen elektrische Geräte nicht in den Hausmüll geworfen werden, sondern sie müssen zu einer umweltgerechten Entsorgung an festgelegte Sammelstellen übergeben werden. Vor der Entsorgung des Elektrogerätes muss der Anwender oder Mitarbeiter der Sammelstelle aus diesem den Akku demontieren und der Akku muss gemäß Richtlinie 2006/66/EG zur umweltgerechten Entsorgung separat zugeführt werden. Werfen Sie den Akku nicht in den Hausmüll. Informationen über Sammelstellen erhalten Sie bei dem Gemeindeamt.

EU-Konformitätserklärung

Hersteller Madal Bal a.s. • Bartošova 40/3, 760 01 Zlín • Ident.-Nr.: 49433717

erklärt,
 dass die nachstehend bezeichnete Anlage auf Grund ihres Konzeptes und Konstruktion, sowie die auf den Markt eingeführte Ausführung, den einschlägigen Anforderungen der Europäischen Gemeinschaft entspricht.
 Bei den mit uns nicht abgestimmten Veränderungen am Gerät verliert diese Erklärung ihre Gültigkeit.
 Diese Erklärung wird auf die ausschließliche Verantwortung des Herstellers herausgegeben.

Extol® Light 43122; 43125
Tragbare LED-Lampen aufladbar; 10 W; 10/20 W

wurden in Übereinstimmung mit folgenden Normen:

EN 60598-1:2015; EN 60598-2-5:2015; EN 55015:2013;
 EN 61547:2009; EN 61000-3-2:2014; EN 61000-3-3:2013; EN 62321:2008

und harmonisierenden Vorschriften:

2014/35 EU
 (Ladegerät für 230 V)
 2014/30 EU
 2011/65 EU
 2009/125 EC

(Verordnung der EG-Kommission Nr. 1194/2012 für Ecodesign) entworfen und hergestellt.

In Zlín, den 21.7. 2016

Martin Šenkýř
 Vorstandsmitglied der Hersteller-AG

Introduction

Dear customer,

Thank you for the confidence you have shown in the Extol® brand by purchasing this product.

This product has been tested for reliability, safety and quality according to the prescribed norms and regulations of the European Union.

Contact our customer and consulting centre for any questions at:

www.extol.eu
service@madalbal.cz

Manufacturer: Madal Bal a. s.,
Průmyslová zóna Příkladky 244, 76001 Zlín, Czech Republic.
Date of issue: 21.7. 2016

I. Features

➔ The portable rechargeable LED floodlights Extol® Light 43122 (10 W; 808 lm) and 43125 (option to switch between two intensities 10 W / 700 lm and 20 W / 1400 lm) are a source of white light that in its character corresponds to daylight. On the Extol® Light 43125 floodlight with the intensity switching option it is also possible to control the lighting time if necessary (when set to 10 W, the lighting time is approx. 6 hours, when set to 20 W, the lighting time is approx. 4 hours).

The LED diodes have a low power consumption while emitting high intensity light.

➔ The floodlight can be used as a portable light source with a stand and portable handle without a power cord and without being connected to an el. power source because power is provided by a pre-charged battery.

The floodlight's tilt angle can be set as required at the lighting location.

Thanks to its 12 V car cigarette lighter charging option, small dimensions, mechanical durability, resistance against rain, it is possible to keep the floodlight in one's car as well as a light source when camping, fishing, in the garden, etc. The battery can also be charged using the included standard 230 V power socket adapter.

➔ The floodlight is resistant against rain and is dust proof.



Fig. 1, portable Extol® Light 43125 floodlight with 12 V plug for a 12 V car cigarette lighter socket and a 230 V adapter. The Extol® Light 43122 is of the same design.

FLOODLIGHT'S LI-ION BATTERY:

- provides the floodlight with constant current, thereby delivering max. light output during the lighting time without light intensity decline and then it turns off, this battery function is called „constant current“.
- to enable longer non-stop lighting when no charging is possible, it can be charged even when not fully discharged.
- minimum self-discharge over time makes it possible to use the floodlight without recharging even when it has not been charged for an extended period of time.

➔ After removing the handle and stand, it is possible to screw the floodlight to a solid base and use it as a light source installed at a height for lighting an area (it can only be used after it is charged, when not connected to a power supply), see fig. 2 of the Extol® Light 43122 and 43125 floodlights without the portable handle and stand.



Fig. 2, Extol® Light 43122 and 43125 floodlight after disassembly from the stand and handle

II. Technical specifications of the floodlights

Order number	43122	43125
Power level	10 W	10 W / 20 W switchable power level
Luminous flux	808 lm	700 lm (10 W) / 1400 lm (20 W)
Light source	Non-replaceable LED module	Non-replaceable LED module
Power voltage/current to the floodlight	8.4 V DC (1 A)	12.6 V DC (1 A)
Lighting time when fully charged ¹⁾	2 hours	approx. 6 hours at 10 W / approx. 4 hours at 20 W
Protection marking of the floodlight (IP) ²⁾	IP 65	IP 65
Dimensions of the floodlight with handle and stand W×H×D) cm	14.5 × 25 × 16.5	21.4 × 30.8 × 18.5
Weight of the floodlight with handle and stand	0.8 kg	1.5 kg
Dimensions of the floodlight (W×H×D) cm	14 × 8.5 × 11.5	18 × 13.9 × 13
Weight of the floodlight without the stand	0.4 kg	1.1 kg

Battery

Battery type, voltage, capacity	Li-ion; 8.4 V DC; 1 Ah	Li-ion; 11.1 V/3.6 Ah
"constant current" function ¹⁾	Yes	Yes

230 V~50 Hz power adapter

Input voltage/frequency	120-240 V~50/60 Hz	120-240 V~50/60 Hz
Output voltage/current	8.4 V/1000 mA DC	12.6 V/1000 mA DC
Battery charging time with the 230 V power adapter ¹⁾	2 hours	approx. 3 hours
Insulation class	II	II

12 V = (DC) power adapter

Input voltage	12-24 V DC	12-24 V DC
Output voltage/current	8.4 V/300 mA	12.6 V/1000 mA
Battery charging time with the 12 V power adapter ¹⁾	5-6 hours	5-6 hours





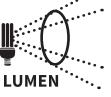



Table 1

1) This is the battery's „constant current“ feature. With this feature, the battery supplies the floodlight with practically the same amount of current to provide maximum lighting power output without a significant drop in light intensity, thereafter it turns off.

The lighting and charging time depends on the degree to which the battery is worn out. When the battery wears out, the lighting time decreases while charging time increases. This is normal.

2) The IP 65 protection on the floodlight protects it from rain, snow and dust. This does not apply to the floodlight's power adapter / charger, see below.

**INFORMATION REGARDING HALOGEN LED FLOODLIGHT ECODSIGN
ACCORDING TO EUROPEAN COMMISSION DIRECTIVE (EU) 1194/2012.**

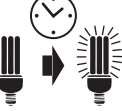
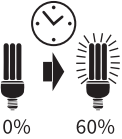
Floodlight parameters	43122	43125
 Energy class	A+	A+
 Light bulb socket	×	×
 Power input, power voltage and frequency	8.4 V DC (1A)	12.6 V DC (1 A)
 Equivalent to power draw of standard light bulb	~60 W	~60 W/~100 W
 Rated luminous flux: LUMEN	808 lm	700 lm (10 W) /1400 lm (20 W)
 Luminosity	120 cd	120/200 cd
 Rated lifespan of the light source	> 30 000 hours	> 30 000 hours
 Power Factor	> 0.8	> 0.8
 Ageing factor of the light source at 6000 h	≥ 0.80	≥ 0.80
 Start-up time	0.1 s	0.1 s
 Warm up time for 60% of full luminous flux 0% 60%	0.1 s	0.1 s







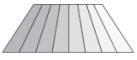

 CRI	Colour rendering Ra	≥75	≥75
	Colour chromaticity (colour temperature)	6300 K	6300 K
	Colour retention	x= 0.313 y= 0.337	x= 0.313 y= 0.337
	Wave length	~500-600 nm	~500-600 nm
	Angle of light emission into space	120°	120°
	Highlighting light source	×	×
	Dimmability of the light source	×	×
	Number of switch cycles to mal-function	≥ 15000×	≥ 15000×
	For outdoor use	✓ IP 65	✓ IP 65
	Dimensions of the light source	140 × 85 × 115 mm	180 × 139 × 130 mm
Hg	Mercury content in the light source	0.0 mg	0.0 mg

Table 2

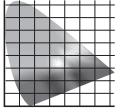
III. Connection and installation of the floodlight

⚠ ATTENTION

Carefully read the entire user's manual before first use and keep it with the product so that the user can learn about it. If you lend or sell the product to somebody, include this user's manual with it. Prevent this user's manual from being damaged. The manufacturer takes no responsibility for damages or injuries arising from use of the device that is in contradiction to this user's manual. Acquaint yourself with all the control elements and parts of the floodlight before using it. Check that all parts are firmly attached before use, also check that no part of the floodlight is damaged, namely the protective front cover and the insulation on the power adapter cord. A degraded power adapter cord is also considered to constitute damage. Do not use a floodlight with damaged parts and have it repaired at an authorised service centre for the Extol® brand.

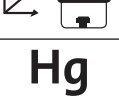
The charging adapter of the floodlight is designed to be connected to the power socket specified in the technical specifications. Prior to connecting the floodlight to this voltage, check that the voltage in the socket corresponds to the specified values.

Insert the plug of the charger/adapter into the socket on the underside of the battery. When charged, disconnect the floodlight from the charger. Do not leave it connected to the charger for longer than is necessary. After removing the plug of the charger from the battery socket, put the socket cover back on, to prevent the entry of foreign object into it, e.g. metal dust, shavings, paper clips, which could short-circuit the battery and thereby cause explosion or fire. Likewise, in this way it is necessary to protect the socket against accidental entry of water.

Do not charge the floodlight using a 12 V car cigarette lighter socket when the car battery has a low charge or is flat. The car battery is flat or has a low charge when the voltage on the terminals is 12.1 - 12.2V. Charging the floodlight when the car battery has a low charge may result in you not being able to start the car.

If there is no voltage in the 12 V socket, turn the ignition key to the first position. If even after this there is no voltage in the socket, it is possible that the fuse of the 12 V socket or the fuse of the 12 V plug is broken. In

the event of inspection or replacement of the 12 V fuse in the plug, screw out the front part of the connector, remove the fuse, and check or replace, when there is no current going into the adapter. A new fuse can be purchased at a car parts store or at a petrol station.

➔ **To charge the battery, set the power switch to the "OFF" or "0" position. Do not use the floodlight while charging it; this damages the battery.**

The floodlight is equipped with a power switch on the underside of the battery. The Extol® Light 43125 floodlight has a three-pole switch. Switch to position I for lighting at 10 W, luminous flux of 700 lm and a lighting time of approx. 6 hours. Switch to position II for lighting at 20 W, luminous flux of 1400 lm and a lighting time of approx. 4 hours.

The battery charging process is signalled via a red indicator light on the battery, which is lit green when the battery is fully charged.

⚠ WARNING

The floodlight itself is resistant against rain and it is dust proof with a protection level against the harmful entry of water and touching designated as IP65, this does not however apply to the standard unprotected 120-240 V~ power socket and the floodlight's power adapter designed to be connected to this voltage. The charger and the socket into which it is connected must be protected against rain and moisture or other forms of water entry.

Always use the floodlight with an undamaged protective front cover that prevents damage to the LED diodes and its exposure to humidity/water and dust.

Do not use the floodlight in an environment where there is a risk of explosion or fire.

For safety reasons, do not cover the floodlight during operation; circulation of ambient air must be provided for. Likewise, do not install or operate the floodlight in a confined small area with an insufficient volume and circulation of air.

MOUNTING AND INSTALLATION LOCATION OF THE FLOODLIGHT

In the case when the floodlight is mounted to a base using screws, mount it 1-3 m above the ground. The direct distance from the illuminated object should be at least 0.5 m (Fig.3). When the floodlight is mounted in a corner then it must be at least 20 cm away from the ceiling (Fig.4). The same applies when using the floodlight as a portable light source.

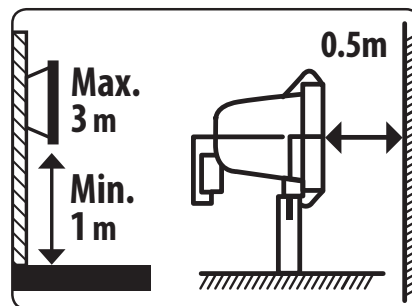

Fig. 3

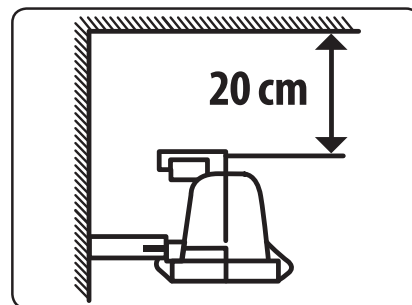

Fig. 4

⚠ ATTENTION

Protect the power adapter cable against thermal and mechanical damage. In the event of its damage, turn off the voltage in the grid, then disconnect the adapter from the source of el. current and replace it with an original charger from the manufacturer of the Extol® brand.

The floodlight has a non-replaceable light source, which when not mechanically damaged has a very long lifespan and thus under normal circumstances it is not necessary to remove the floodlight's front cover.

SAFETY INSTRUCTIONS FOR THE CHARGER AND 230 V POWER ADAPTER

Protect the charger from rain and moisture. The charger may only be used in enclosed areas.



The charger included with the floodlight is intended solely for charging the battery of the floodlight and not for any other batteries. When charging a battery other than for which the charger is designed, fire or explosion could occur.

Keep the charger/adapter clean. Check that the plug on the charger is in order.

Before each use of the charger, make sure it is in working order, including the output power cord. If you find a defect, have it repaired at an authorised service centre for the Extol® brand (service locations are listed in the user's manual).

Do not use the charger/adapter resting on easily combustible items and materials (e.g. on paper) or in an environment where there is a risk of explosion or fire.

When charging, always provide for sufficient ventilation because fumes or electrolyte could escape from the battery if it was damaged as a result of incorrect handling.

When charging has finished, unplug the charger from the el. power source; do not leave it connected longer than necessary.

Prevent the appliance from being used by persons (including children) whose physical, sensory or mental disability or incapacity or insufficient experience or knowledge prevents them from safely using the power tool without supervision or instruction. Children must not play with the appliance.

SAFETY INSTRUCTIONS FOR THE BATTERY

- Charge the battery in a dry environment ensuring that water does not enter it.
- Never subject the battery to direct sunlight and temperatures greater than 50 °C.
- Only charge the battery for the time required for charging.
- Keep the battery connector away from metal items, which could potentially lead to a short-circuit of the built-in battery (e.g. metal dust, metal shavings), which could result in a fire or explosion. Therefore, place the included rubber plug on the socket. Likewise, in this way it is necessary to protect the socket against entry of water.
- Protect the battery against impacts, temperatures greater than 50°C, direct sunlight, sources of radiant heat and water. Never open the battery!
- Never burn the battery, do not throw it into water or the environment, rather, have it disposed of ecologically, see below.
- In the event that the battery is damaged and electrolyte leaks out as a result of incorrect handling of the battery, avoid contact with skin. In the event that skin contact does occur, thoroughly wash with water. Liquids leaking from the battery may cause inflammations or burns. In the event of eye contact, thoroughly rinse out with clean water and contact a medical doctor.

COMMON INSTRUCTIONS FOR THE BATTERY PACK

- Only charge the floodlight using the charger specified by the manufacturer.** A charger that may be suitable for one type of battery pack, may lead to a fire hazard if used with a different battery pack.
- Only use the floodlight with a battery pack that is explicitly determined for the given floodlight.** Using any other battery pack may create an accident or fire hazard.
- When the battery pack is not being used, protect it against contact with other metal items such as paper clips, coins, keys, nails, screws or other small metal items that could make a connection between both battery contacts.** Short circuiting the battery contacts may cause burns or a fire.
- Incorrect use may cause liquids to leak out of the battery; avoid coming into contact with them. In the event of accidental contact with these liquids, rinse the affected area with water. In the event that the liquid enters the eye, seek medical help.** Liquids leaking from the battery may cause inflammations or burns.
- A battery pack that is damaged or modified, must not be used.**
Damaged or modified batteries may behave erratically, which may result in a fire, an explosion or an injury hazard.
- Battery packs must not be exposed to fire or excessive temperature (above 50°C).**
- It is necessary to adhere to all battery charging instructions and not to charge the battery pack outside the temperature range specified in this user's manual.**
Incorrect charging, or charging at temperatures outside the specified range may damage the battery and increase the risk of fire.

IV. Cleaning, maintenance, repairs

- In the event that the floodlight requires cleaning, first unplug it from the el. power supply and allow it to cool down. Do not use abrasive cleaning products and organic solvents to clean the floodlight as this would damage it.
- In the event of damage to the protective front cover of the floodlight, replace it with a new one. For safety reasons, it is not possible to use the floodlight with a damaged protective front cover. If the user replaces the protective front glass, the manufacturer can no longer guarantee the IP65 protection class with protection against the damaging entry of water and dust because the manufacturer cannot be responsible for the possible incorrect installation of the protective front cover by the user.
When the protective cover is replaced, the same level of protection must be ensured as in the original configuration. The original gasket seal from the manufacturer must be used. When the glass is replaced, the gasket seal must be completely undamaged and untwisted. The glass must have the same thickness as the original. In the event that these requirements are not met, the provided level of protection will be insufficient against the entry of water and dust, and the floodlight must not be exposed to rain, moisture or other forms of entry.
- For warranty repairs, please contact the vendor from whom you purchased the product and they will organise repairs at an authorised service centre for the Extol® brand. For a post warranty repair, please contact the authorised service centre of the Extol® brand directly (you will find the repair locations at the website at the start of this user's manual).

V. References to the label and pictograms



	Meets respective EU requirements.
	Double insulation of the 230 V power adapter.
	Use only indoors and protect against rain and moisture (this applies only to the 230 V power adapter)
	The minimum clearance between the lighting device and the illuminated item must be 0.5 m.
	Only use the floodlight with the front cover installed.
	Replace a cracked protective front cover.
$t_a \dots^\circ\text{C}$	Highest nominal ambient temperature.
	Do not place the lighting device in the vicinity of easily flammable materials and on easily flammable materials.
	Read the user's manual before use.
	Do not dispose of unserviceable commodities in household waste, but dispose of / recycle them in an environmentally safe manner. Prior to the disposal of the electrical appliance, the battery must be taken out and handed over for ecological disposal separately. Do not throw the battery out with household waste.

Table 3

VI. Waste disposal

- Throw packaging materials into a container for the respective sorted waste.

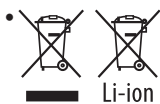

The product contains electronic components that constitute hazardous waste. According to European Directive No. 2012/19 EU, electrical

appliances must not be thrown out with household waste, and must be handed over for ecological disposal at specified collection points. Prior to the disposal of the electrical appliance, the user or the worker at a recycling facility must remove the battery, and according to Directive 2006/66 EC, the battery must be handed over for ecological disposal separately. Do not throw the battery out with household waste. You can find information about collection points at your local town council office.

EU Declaration of Conformity

Manufacturer Madal Bal a.s. • Bartošova 40/3, 760 01 Zlín • Company ID No.: 49433717

declares

that the products designated below, on the basis of their design and construction, as well the configuration in which they were brought on to the market, comply with the relevant requirements of the European Union.

This declaration becomes void in the event of modifications to the product that are not approved by us.
This declaration is issued under the exclusive responsibility of the manufacturer.

Extol® Light 43122; 43125
Portable rechargeable LED floodlights; 10 W; 10/20 W

these were designed and produced in conformity with the following standards:

EN 60598-1:2015; EN 60598-2-5:2015; EN 55015:2013;
EN 61547:2009; EN 61000-3-2:2014; EN 61000-3-3:2013; EN 62321:2008

and harmonisation directives:

2014/35 EU
(230 V charger)
2014/30 EU
2011/65 EU
2009/125 EC

(EU Commission Directive no. 1194/2012 for ecodesign)

In Zlín, 21.7.2016

Martin Šenkýř
Member of the Board of the manufacturer