

ECG



NM 115

NAPĚŇOVAČ MLÉKA

NÁVOD K OBSLUZE

CZ

NAPEŇOVAČ MLIIEKA

NÁVOD NA OBSLUHU

SK

SPIENIACZ DO MLEKA

INSTRUKCJA OBSŁUGI

PL

TEJHABOSÍTÓ

HASZNÁLATI ÚTMUTATÓ

HU

MILCHAUFSCÄUMER

BEDIENUNGSANLEITUNG

DE

MILK FROTHER

INSTRUCTION MANUAL

GB

PJENILO ZA MLIJEKO

UPUTE ZA UPORABU

HR

PENILNIK ZA MLEKO

NAVODILA

SI

EMULSIONNEUR DE LAIT

MODE D'EMPLOI

FR

CAPPUCCINATORE

MANUALE DI ISTRUZIONI

IT

ESPUMADOR DE LECHE

MANUAL DE INSTRUCCIONES

ES

■ Před uvedením výrobku do provozu si důkladně přečtěte tento návod a bezpečnostní pokyny, které jsou v tomto návodu obsaženy. Návod musí být vždy přiložen k přístroji. ■ Przed uvedeniem wyrobu do przewadzki si dokladnie preczytajcie tento nãvod a bezpieczeñstnã pokyny, ktore sã w tomto nãwodzie obsiahnutã. Nãvod musi byc wzdzy przylozony k przystroju. ■ Przed pierwszym uzyciem urzãdzenia prosimy o uwãznie zapoznanie siã z instrukcjami dotyczãcymi bezpieczeñstwa i uzytkowania. Instrukcja obslugi musi byc zawsze dołączona. ■ A termék hasznãlãtãba vãtele elõtt figyelmesen olvassa el ezt a hasznãlati útmutatõt és az útmutatõban talãlhatõ biztonsãgi rendelkezéseket. A hasznãlati útmutatõt tartsa a készülék közelében. ■ Bitte lesen Sie vor der Inbetriebnahme des Produktes diese Anleitung und die darin enthaltenen Sicherheitshinweise aufmerksam durch. Die Bedienungsanleitung muss dem Gerãt immer beigelegt sein. ■ Always read the safety&use instructions carefully before using your appliance for the first time. The user's manual must be always included. ■ Uvijek proãitajte sigurnosne upute i upute za uporabu prije prvog korištenja vašeg uređaja. Upute moraju uvijek biti priložene. ■ Pred vklopom izdelka temeljito preberite ta navodila in varnostne napotke, ki so navedeni v teh navodilih. Navodila morajo biti vedno priložena k napravi. ■ Avant de mettre le produit en service, lisez attentivement le présent mode d'emploi et les consignes de sécurité contenues dans le présent mode d'emploi. Le mode d'emploi doit toujours être fourni avec le produit. ■ Leggere sempre con attenzione le istruzioni di sicurezza ed uso prima di utilizzare l'apparecchio per la prima volta. Il manuale dell'utente deve essere sempre incluso. ■ Siempre lea cuidadosamente las instrucciones de seguridad y de uso antes de utilizar su artefacto por primera vez. Siempre debe estar incluido el manual del usuario.

POPIS / POPIS / OPIS / LEÍRÁS / BESCHREIBUNG / DESCRIPTION / OPIS / OPIS / DESCRIPTION / DESCRIZIONE / DESCRIPCIÓN

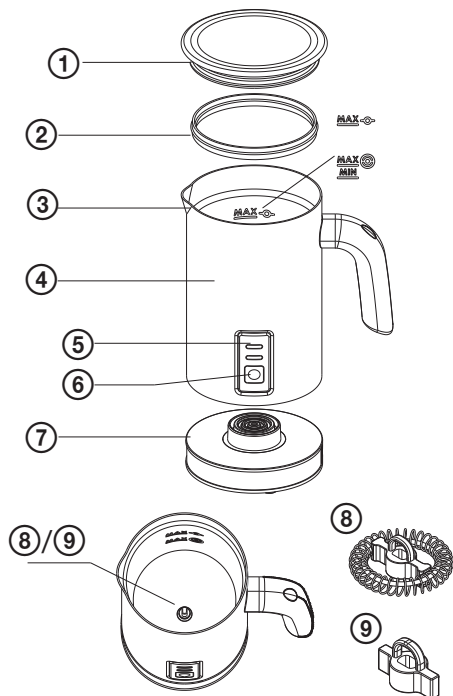

CZ

1. Průhledné víko s držákem nástavce
2. Silikonový kroužek
3. Rysky plnění pro různé funkce
4. Nádoba napeňovače: Nerezový plášť, nepilnavý vnitřní povrch
5. Indikační kontrolky
6. Vypínač
7. Základna s napájecí šňůrou
8. Nástavec pro napeňování mléka
9. Nástavec pro ohřev mléka

SK

1. Priehľadné veko s držiakom násadca
2. Silikónový krúžok
3. Rysky plnenia pre rôzne funkcie
4. Nádoba napeňovača: Antikorový plášť, nepriľnavý vnútorný povrch
5. Indikačné kontrolky
6. Vypínač
7. Základňa s napájacou šnúrou
8. Násadec na napeňovanie mlieka
9. Násadec na ohrev mlieka

PL

1. Przezroczysta pokrywa z uchwytem na końcówkę
2. Pierścień silikonowy
3. Lejek pełniący różne funkcje
4. Pojemnik spieniacza: Obudowa ze stali nierdzewnej, wewnętrzna powierzchnia nieprzywierająca
5. Lampki sygnalizacyjne
6. Wyłącznik
7. Podstawa z przewodem zasilającym
8. Końcówka do spieniania mleka
9. Końcówka do podgrzewania mleka

HU

1. Átlátszó fedél toldaléktartóval
2. Szilikongyűrű
3. Különböző funkciót betöltő mércék
4. A tejhabosító edény: Rozsdamentes acél köpeny, nem tapadó belső felület
5. Jelzőfények
6. Kapcsoló
7. Talp tápkábelrel
8. Tejhabosító toldalék
9. Tejmelegítő toldalék

DE

1. Klarisichtdeckel mit Sockelhalter
2. Silikon-Ring
3. Striche für minimal/maximal Befüllung
4. Behälter: Rostfreie Oberfläche, nicht haftende innere Oberfläche
5. Kontrollleuchten
6. Schalter
7. Gehäuse mit Stromkabel
8. Milchschaufschäumer-Sockel
9. Sockel zum Erwärmen von Milch

GB

1. Transparent lid with attachment holder
2. Silicon seal
3. Level marks for various functions
4. Frother container: Stainless steel surface, non-stick internal surface
5. Indicator lights
6. On/Off switch
7. Base with power cord
8. Milk frothing attachment
9. Milk heating attachment

HR

1. Transparentni poklopac s držačem dodatka
2. Silikonska brtva
3. Oznake razine za razne funkcije
4. Spremnik pjenjača: Površina od nehrdajućeg čelika, neprijanjajuća unutarnja površina
5. Svjetlosni indikator
6. Uključi/Isključi prekidač
7. Baza sa kabelom
8. Dodatak za pjenjenje mlijeka
9. Dodatak za grijanje mlijeka

SI

1. Transparentni pokrov z držalom za stojalo
2. Silikonski obroč
3. Linija za minimalno/ maksimalno polnjenje
4. Posoda: površina iz nerjavečega jekla, notranja površina proti prijemanju
5. Kontrolne lučke
6. Stikalo
7. Ohišje z električnim kablom
8. Penilnik za mleko-stojalo
9. Stojalo za gretje mleka

FR

1. Couvercle transparent avec support d'embout
2. Anneau en silicone
3. Marques de niveau pour différentes fonctions
4. Récipient de l'émulsionneur : Surface extérieure en acier inoxydable, surface intérieure antiadhésive
5. Voyants lumineux
6. Interrupteur
7. Base avec câble d'alimentation
8. Embout pour le moussage du lait
9. Embout pour le chauffage du lait

IT

1. Coperchio trasparente con supporto di fissaggio
2. Guarnizione di silicone
3. Contrassegni di livello per varie funzioni
4. Contenitore cappuccinatore: Superficie in acciaio inox/ superficie interna antiaderente
5. Luci di indicazione
6. Interruttore di accensione/spegnimento
7. Base con cavo di alimentazione
8. Accessorio per schiuma di latte
9. Accessorio per riscaldamento latte

ES

1. Tapa transparente con soporte de acople
2. Sello de silicona
3. Marcos de nivel para diferentes funciones
4. Recipiente para el espumador: Superficie de acero inoxidable con superficie interior antiadherente
5. Luces indicadoras
6. Interruptor ON/OFF (Encendido/Apagado)
7. Base con cable de alimentación
8. Accesorio para espumador de leche
9. Accesorio para calentar la leche

BEZPEČNOSTNÍ POKYNY

CZ Čtěte pozorně a uschovejte pro budoucí potřebu!

Varování: Bezpečnostní opatření a pokyny uvedené v tomto návodu nezahrnují všechny možné podmínky a situace, ke kterým může dojít. Uživatel musí pochopit, že faktorem, který nelze zabudovat do žádného z výrobků, je zdravý rozum, opatrnost a péče. Tyto faktory tedy musí být zajištěny uživatelem/uživatelémi používajícími a obsluhujícími toto zařízení. Neodpovídáme za škody způsobené během přepravy, nesprávným používáním, kolísáním napětí nebo změnou či úpravou jakékoliv části zařízení.

Aby nedošlo ke vzniku požáru nebo k úrazu elektrickým proudem, měla by být při používání elektrických zařízení vždy dodržována základní opatření, včetně těch následujících:

1. Ujistěte se, že napětí ve vaší zásuvce odpovídá napětí uvedenému na štítku zařízení a že je zásuvka řádně uzemněná. Zásuvka musí být instalována podle platných bezpečnostních předpisů.
2. Nepoužívejte spotřebič, pokud je přívodní kabel poškozen. **Veškeré opravy včetně výměny napájecího přívodu svěřte odbornému servisu! Nedemontujte ochranné kryty zařízení, hrozí nebezpečí úrazu elektrickým proudem!**
3. Chraňte spotřebič před přímým kontaktem s vodou a jinými tekutinami, aby nedošlo k případnému úrazu elektrickým proudem.
4. Nepoužívejte spotřebič venku nebo ve vlhkém prostředí. Nedotýkejte se přívodního kabelu nebo spotřebiče mokřkýma rukama. Hrozí nebezpečí úrazu elektrickým proudem.
5. Doporučujeme nenechávat spotřebič se zasunutým přívodním kabelem v zásuvce bez dozoru. Před údržbou vytáhněte přívodní kabel ze síťové zásuvky. Vidlici nevytahujte ze zásuvky taháním za kabel. Kabel odpojte ze zásuvky uchopením za vidlici.
6. Přívodní kabel se nesmí dotýkat horkých částí ani vést přes ostré hrany.
7. Používejte pouze originální příslušenství.
8. Spotřebič by neměl být ponechán během chodu bez dozoru.
9. Dbejte zvýšené pozornosti, pokud používáte spotřebič v blízkosti dětí. Nikdy nenechávejte manipulovat s přístrojem samotné děti, abyste je ochránili před nebezpečím úrazu elektrickým proudem. Postavte napěňovač pouze na takové místo, aby děti neměly ke spotřebiči přístup. Dbejte na to, aby přívod nevisel dolů.
10. Spotřebič nepokládejte na horký povrch ani jej nepoužívejte v blízkosti zdroje tepla (např. sporáku).
11. Spotřebič používejte pouze v souladu s pokyny uvedenými v tomto návodu. Výrobce neodpovídá za škody způsobené nesprávným použitím tohoto zařízení.
12. Spotřebič není vhodný do chladničky nebo mrazničky a nelze jej mýt v myčce na nádobí.
13. Napěňovač nezapínejte bez mléka uvnitř.
14. Nedotýkejte se rotujících součástí, hrozí riziko úrazu.
15. Nepřepřlňujte, při překročení kapacity by mohlo dojít k přetečení nádoby napěňovače.
16. Napěňovač používejte pouze s dodávanou základnou.
17. Nikdy napěňovač nepoužívejte na nerovném povrchu.
18. Tento spotřebič je určen pro použití v domácnosti a podobných prostorech, jako jsou:
 - kuchyňské kouty v obchodech, kancelářích a ostatních pracovištích
 - spotřebiče používané v zemědělství
 - spotřebiče používané hosty v hotelích, motelech a jiných obytných oblastech
 - spotřebiče používané v podnicích zajišťujících nocleh se snídaní
19. Tento spotřebič mohou používat děti ve věku 8 let a starší a osoby se sníženými fyzickými či mentálními schopnostmi nebo nedostatkem zkušeností a znalostí, pokud jsou pod dozorem nebo byly poučeny o používání spotřebiče bezpečným způsobem a rozumí případným nebezpečím. Děti si se spotřebičem nesmějí hrát. Čištění a údržbu prováděnou uživatelem nesmějí provádět děti, pokud nejsou starší 8 let a pod dozorem. Děti mladší 8 let se musí držet mimo dosah spotřebiče a jeho přívodu.

Do not immerse in water! – Neponořovat do vody!

POKYNY K POUŽÍVÁNÍ



CZ

Před prvním použitím

- Spotřebič vybalte a veškerý obalový materiál a fólie uschovejte pro budoucí použití.
- Zkontrolujte, zda je spotřebič kompletní a nepoškozený.
- Před prvním použitím omyjte nádobu napěňovače a příslušenství, jak je popsáno v kapitole „Údržba a čištění“.

Použití napěňovače

1. Vyberte vhodný nástavec (viz tabulka výše) a nasadte jej do nádoby napěňovače.
2. Do napěňovače nalijte odpovídající množství mléka podle značek minima a maxima uvnitř nádoby.
3. Na napěňovač připevníte víčko. Poté stiskem vypínače napěňovač zapněte.
 - **Napěňování a ohřev mléka:** Použijte nástavec ⑧. Stiskněte krátce tlačítko vypínače. Rozsvítí se modrý a červený indikátor. Po dokončení činnosti modrý indikátor zhasne a červený bude po dobu 30 s blikat.
 - **Ohřev mléka:** Použijte nástavec ⑨. Stiskněte krátce tlačítko vypínače. Rozsvítí se modrý a červený indikátor. Po dokončení činnosti modrý indikátor zhasne a červený bude po dobu 30 s blikat.
 - **Napěňování studeného mléka:** Použijte nástavec ⑧. Nalijte studené mléko do napěňovače a dlouze (1–2 vteřiny) stiskněte tlačítko vypínače. Rozsvítí se modrý indikátor. Po dokončení činnosti modrý indikátor zhasne a červený bude po dobu 30 s blikat.

Nástavec	Funkce	Max. kapacita	Čas
	Napěňování studeného mléka	115 ml	~ 65 s
	Napěňování a ohřev	115 ml	~ 80–90 s
	Ohřev (malé množství pěny)	240 ml	~ 130–140 s

Rady a tipy

Zde je pár užitečných tipů, které vám pomohou dosáhnout při napěňování mléka nejlepších výsledků:

- Vždy nejprve použijte napěňovač k napěnění nebo ohřátí mléka. Zatímco se připravuje mléko, můžete uvařit kávu nebo kakao a poté okamžitě servírovat.
- Nejlepších výsledků docílíte při použití plnotučného mléka (obsah tuku > 3%).
- Tento napěňovač umožňuje napěnění studeného mléka. To ale neznamená, že v něm můžete mléko chladit. Napěňovač je určen k používání při normálních pokojových teplotách.
- Mléko je ohříváno na teplotu $65\text{ }^{\circ}\text{C} \pm 5\text{ }^{\circ}\text{C}$. Tato teplota je optimální pro zachování aroma vaší kávy a umožňuje jeho bezprostřední pití.
- Nástavce uchovávejte na bezpečném místě. Vzhledem k drobným rozměrům by se mohly snadno ztratit. Nástavec, který právě nepoužíváte, můžete připevnit k držáčku na víčko napěňovače.
- Před dalším použitím nechejte napěňovač 2 minuty zchladnout, aby se resetoval termostat přístroje.
- Napěňovač je určen k napěňování a ohřevu mléka. Pokud přidáte do mléka koření, kávové granule nebo prášek na horkou čokoládu, nezapomeňte po použití nádobu napěňovače důkladně vypláchnout.

Doporučení k servírování kávy

Zde je výběr nápojů, které můžete rychle a snadno připravit s pomocí tohoto napěňovače.



S napěněným mlékem

Cappuccino

1/3 espresso

Přilijte 2/3 napěněného mléka.

Ozdobte kakaovým práškem.

Latte Macchiato

Do vysoké sklenice nalijte napěněné mléko.

Po hraně sklenice opatrně přilijte espresso.

Instantní napěněná káva

Uvařte instantní kávu.

Přidejte napěněné mléko.



S horkým mlékem

Caffè Latte

1/3 espresso

Přilijte 2/3 ohřátého mléka a zamíchejte.

Horká čokoláda

Do velkého šálku nalijte horké mléko.

Přidejte čokoládový prášek a zamíchejte.

Instantní káva s mlékem

Do šálku nasypete granule instantní kávy.

Přidejte horké mléko a zamíchejte.

ODSTRAŇOVÁNÍ POTÍŽÍ

Problém	Příčina	Řešení
Kontrolka nesvítí, napěňovač nepracuje	Není řádně zapojena napájecí šňůra.	Zapojte řádně napájecí šňůru do zásuvky.
	Špatný kontakt mezi napěňovačem a základnou.	Nasadte řádně napěňovač na základnu.
	Elektrická zásuvka není pod napětím.	Zkuste použít jinou zásuvku.
	Závada přístroje.	Vyhledejte servis.
Po spuštění přestal napěňovač pracovat	Příliš vysoká teplota napěňovače.	Vypláchněte studenou vodou.
	Napěňovač poškozen ponořením do vody.	Vyhledejte servis.
Nepracuje motor	Napěňovač nebyl po použití vyčištěn, mléko ucpalo mechanismus.	Vyčistěte a rozhýbejte hřídelku motoru rukou.
	Poškozený motor.	Vyhledejte servis.
Nefunguje ohřev	Závada přístroje.	Vyhledejte servis.
Připálené mléko	Nesprávné dávkování mléka	Použijte správné množství mléka
	Napěňovač použit opakovaně bez umytí.	Čistěte po každém použití.

ÚDRŽBA A ČIŠTĚNÍ

Před čištěním vždy odpojte vidlici napájecího přívodu ze zásuvky a spotřebič nechte důkladně zchladnout! Před čištěním sejměte napěňovač z napájecí základny. **Nikdy nepoužívejte napěňovač nebo základnu do vody! Nepoužívejte myčku na nádobí.**

- **Vnitřek napěňovače:** Očistěte bezprostředně po každém použití. Stěny omyjte mýdlovou vodou a jemným hadříkem. Poté otřete do sucha.
- **Víčko:** Sejměte víčko a silikonové těsnění z napěňovače. Opláchněte vodou.
- **Vnější povrch:** Čistěte suchým hadříkem. Nikdy nepoužívejte agresivní čisticí prostředky, tvrdé nylonové nebo drátěné kartáče, které by mohly poškrábat nerezový povrch. Nikdy k čištění nepoužívejte kovové a ostré předměty nebo brusné prášky.

- **Nástavce:** Vyjměte z napěňovače a opláchněte teplou vodou. Vysušte a uložte na bezpečné místo. **Nemyjte v myčce na nádobí.**

CZ

TECHNICKÉ ÚDAJE

Ohřev mléka 240 ml

Šlehání mléka 115 ml

Jmenovité napětí: 220–240 V~ 50/60 Hz

Jmenovitý příkon: 500 W

VYUŽITÍ A LIKVIDACE ODPADU

Balící papír a vlnitá lepenka – odevzdat do sběrných surovin. Přebalová folie, PE sáčky, plastové díly – do sběrných kontejnerů na plasty.

LIKVIDACE VÝROBKU PO UKONČENÍ ŽIVOTNOSTI

Likvidace použitých elektrických a elektronických zařízení (platí v členských zemích EU a dalších evropských zemích se zavedeným systémem třídění odpadu)

Vyobrazený symbol na produktu nebo na obalu znamená, že s produktem by nemělo být nakládáno jako s domovním odpadem. Produkt odevzdejte na místo určené pro recyklaci elektrických a elektronických zařízení. Správnou likvidací produktu zabráníte negativním vlivům na lidské zdraví a životní prostředí. Recyklace materiálů přispívá k ochraně přírodních zdrojů. Více informací o recyklaci tohoto produktu Vám poskytne obecní úřad, organizace pro zpracování domovního odpadu nebo prodejní místo, kde jste produkt zakoupili.



08/05

Tento výrobek splňuje požadavky směrnice EU o elektromagnetické kompatibilitě a elektrické bezpečnosti.



Návod k obsluze je k dispozici na webových stránkách www.ecg.cz.

Změna textu a technických parametrů vyhrazena.

BEZPEČNOSTNÉ POKYNY

Čítajte pozorne a uschovajte na budúcu potrebu!

SK

Varovanie: Bezpečnostné opatrenia a pokyny uvedené v tomto návode nezahŕňajú všetky možné podmienky a situácie, ku ktorým môže dôjsť. Používateľ musí pochopiť, že faktorom, ktorý nie je možné zabudovať do žiadneho z výrobkov, je zdravý rozum, opatrnosť a starostlivosť. Tieto faktory teda musia byť zaistené používateľom/používateľmi používajúcimi a obsluhujúcimi toto zariadenie. Nezodpovedáme za škody spôsobené počas prepravy, nesprávnym používaním, kolísaním napätia alebo zmenou či úpravou akejkoľvek časti zariadenia.

Aby nedošlo k vzniku požiaru alebo k úrazu elektrickým prúdom, mali by sa pri používaní elektrických zariadení vždy dodržiavať základné opatrenia, vrátane tých nasledujúcich:

1. Uistite sa, či napätie vo vašej zásuvke zodpovedá napätiu uvedenému na štítku zariadenia a či je zásuvka riadne uzemnená. Zásuvka musí byť inštalovaná podľa platných bezpečnostných predpisov.
2. Nepoužívajte spotrebič, ak je prívodný kábel poškodený. **Všetky opravy vrátane výmeny napájacieho prívodu zverte odbornému servisu! Nedemontujte ochranné kryty zariadenia, hrozí nebezpečenstvo úrazu elektrickým prúdom!**
3. Chráňte spotrebič pred priamym kontaktom s vodou a inými tekutinami, aby nedošlo k prípadnému úrazu elektrickým prúdom.
4. Nepoužívajte spotrebič vonku alebo vo vlhkom prostredí. Nedotýkajte sa prívodného kábla alebo spotrebiča mokrými rukami. Hrozí nebezpečenstvo úrazu elektrickým prúdom.
5. Odporúčame nenechávať spotrebič so zasunutým prívodným káblom v zásuvke bez dozoru. Pred údržbou vyťahnite prívodný kábel zo sieťovej zásuvky. Vidlicu nevyťahujte zo zásuvky tahaním za kábel. Kábel odpojte od zásuvky uchopením za vidlicu.
6. Prívodný kábel sa nesmie dotýkať horúcich častí ani viesť cez ostré hrany.
7. Používajte iba originálne príslušenstvo.
8. Spotrebič by ste nemali ponechať počas chodu bez dozoru.
9. Dbajte na zvýšenú pozornosť, ak používate spotrebič v blízkosti detí. Nikdy nenechávajte manipulovať s prístrojom samotné deti, aby ste ich ochránili pred nebezpečenstvom úrazu elektrickým prúdom. Postavte napeňovač iba na také miesto, aby deti nemali k spotrebiču prístup. Dbajte na to, aby prívod nevisel dole.
10. Spotrebič nekladte na horúci povrch ani ho nepoužívajte v blízkosti zdroja tepla (napr. sporáka).
11. Spotrebič používajte iba v súlade s pokynmi uvedenými v tomto návode. Výrobca nezodpovedá za škody spôsobené nesprávnym použitím tohto zariadenia.
12. Spotrebič nie je vhodný do chladničky alebo mrazničky a nie je možné ho umývať v umývačke riadu.
13. Napeňovač nezapínajte bez mlieka vnútri.
14. Nedotýkajte sa rotujúcich súčastí, hrozí riziko úrazu.
15. Nepreplňujte, pri prekročení kapacity by mohlo dôjsť k pretečeniu nádoby napeňovača.
16. Napeňovač používajte iba s dodávanou základňou.
17. Nikdy napeňovač nepoužívajte na nerovnom povrchu.
18. Tento spotrebič je určený na použitie v domácnosti a podobných priestoroch, ako sú:
 - kuchynské kúty v obchodoch, kanceláriách a ostatných pracoviskách,
 - spotrebiče používané v poľnohospodárstve,
 - spotrebiče používané hosťami v hoteloch, motelloch a iných obytných oblastiach,
 - spotrebiče používané v podnikoch zaisťujúcich nocľah s raňajkami.
19. Tento spotrebič môžu používať deti vo veku 8 rokov a staršie a osoby so zníženými fyzickými či mentálnymi schopnosťami alebo nedostatkom skúseností a znalostí, ak sú pod dozorom alebo boli poučené o používaní spotrebiča bezpečným spôsobom a rozumejú prípadným nebezpečenstvám. Deti sa so spotrebičom nesmú hrať. Čistenie a údržbu vykonávanú používateľom nesmú vykonávať deti, ak nie sú staršie ako 8 rokov a pod dozorom. Deti mladšie ako 8 rokov sa musia držať mimo dosahu spotrebiča a jeho prívodu.

Do not immerse in water! – Neponárajte do vody!

POKYNY NA POUŽÍVANIE



Pred prvým použitím

- Spotrebič vybalte a všetok obalový materiál a fólie uschovajte na budúce použitie.
- Skontrolujte, či je spotrebič kompletný a nepoškodený.
- Pred prvým použitím umyte nádobu napeňovača a príslušenstvo, ako je popísané v kapitole „Údržba a čistenie“.

SK

Použitie napeňovača

1. Vyberte vhodný násadec (pozrite tabuľku vyššie) a nasadte ho do nádoby napeňovača.
2. Do napeňovača nalejte zodpovedajúce množstvo mlieka podľa značiek minima a maxima vnútri nádoby.
3. Na napeňovač pripevnite viečko. Potom stlačením vypínača napeňovač zapnite.
 - **Napeňovanie a ohrev mlieka:** Použite násadec ⑧. Stlačte krátko tlačidlo vypínača. Rozsvieti sa modrý a červený indikátor. Po dokončení činnosti modrý indikátor zhasne a červený bude 30 s blikať.
 - **Ohrev mlieka:** Použite násadec ⑨. Stlačte krátko tlačidlo vypínača. Rozsvieti sa modrý a červený indikátor. Po dokončení činnosti modrý indikátor zhasne a červený bude 30 s blikať.
 - **Napeňovanie studeného mlieka:** Použite násadec ⑩. Nalejte studené mlieko do napeňovača a dlho (1 – 2 sekundy) stlačte tlačidlo vypínača. Rozsvieti sa modrý indikátor. Po dokončení činnosti modrý indikátor zhasne a červený bude 30 s blikať.

Násadec	Funkcia	Max. kapacita	Čas
	Napeňovanie studeného mlieka	115 ml	~ 65 s
	Napeňovanie a ohrev	115 ml	~ 80 – 90 s
	Ohrev (malé množstvo peny)	240 ml	~ 130 – 140 s

Rady a tipy

Tu je pár užitočných tipov, ktoré vám pomôžu dosiahnuť pri napeňovaní mlieka najlepšie výsledky:

- Vždy najprv použite napeňovač na napenenie alebo ohriatie mlieka. Zatiaľ čo sa pripravuje mlieko, môžete uvariť kávu alebo kakao a potom okamžite servírovať.
- Najlepšie výsledky docielite pri použití plnotučného mlieka (obsah tuku > 3%).
- Tento napeňovač umožňuje napenenie studeného mlieka. To ale neznamená, že v ňom môžete mlieko chlaďiť. Napeňovač je určený na používanie pri normálnych izbových teplotách.
- Mlieko sa ohrieva na teplotu 65°C ±5°C. Táto teplota je optimálna na zachovanie arómy vašej kávy a umožňuje jeho bezprostredné pitie.
- Násadce uchovávajte na bezpečnom mieste. Vzhľadom na drobné rozmery by sa mohli ľahko stratiť. Násadec, ktorý práve nepoužívate, môžete pripevniť k držiaku na viečko napeňovača.
- Pred ďalším použitím nechajte napeňovač 2 minúty schladnúť, aby sa resetoval termostat prístroja.
- Napeňovač je určený na napeňovanie a ohrev mlieka. Ak pridáte do mlieka korenie, kávové granule alebo prášok na horúcu čokoládu, nezabudnite po použití nádobu napeňovača dôkladne vypláchnuť.

Odporúčanie pre servírovanie kávy

Tu je výber nápojov, ktoré môžete rýchlo a ľahko pripraviť s pomocou tohto napeňovača.



S napeneným mliekom



S horúcim mliekom

SK

Cappuccino

1/3 espresso

Prilejte 2/3 napeneného mlieka.

Ozdobte kakaovým práškom.

Latte Macchiato

Do vysokého pohára nalejte napenené mlieko.

Po hrane pohára opatrne prilejte espresso.

Instantná napenená káva

Uvarte instantnú kávu.

Pridajte napenené mlieko.

Caffè Latte

1/3 espresso

Prilejte 2/3 ohriateho mlieka a zamiešajte.

Horúca čokoláda

Do veľkej šálky nalejte horúce mlieko.

Pridajte čokoládový prášok a zamiešajte.

Instantná káva s mliekom

Do šálky nasypete granule instantnej kávy.

Pridajte horúce mlieko a zamiešajte.

ODSTRAŇOVANIE ŤAŽKOSTÍ

Problém	Príčina	Riešenie
Kontrolka nesvieti, napeňovač nepracuje	Nie je riadne zapojená napájacia šnúra.	Zapojte riadne napájaciu šnúru do zásuvky.
	Zlý kontakt medzi napeňovačom a základňou.	Nasadte riadne napeňovač na základňu.
	Elektrická zásuvka nie je pod napätím.	Skúste použiť inú zásuvku.
	Porucha prístroja.	Vyhľadajte servis.
Po spustení prestal napeňovač pracovať	Príliš vysoká teplota napeňovača.	Vypláchnite studenou vodou.
	Napeňovač poškodený ponorením do vody.	Vyhľadajte servis.
Nepracuje motor	Napeňovač ste po použití nevyčistili, mlieko upchalo mechanizmus.	Vyčistite a rozohýbte hriadelík motora rukou.
	Poškodený motor.	Vyhľadajte servis.
Nefunguje ohrev	Porucha prístroja.	Vyhľadajte servis.
Pripálené mlieko	Nesprávne dávkovanie mlieka	Použite správne množstvo mlieka
	Napeňovač použitý opakovane bez umytia.	Čistite po každom použití.

ÚDRŽBA A ČISTENIE

Pred čistením vždy odpojte vidlicu napájacieho prívodu od zásuvky a spotrebič nechajte dôkladne schladnúť! Pred čistením odoberte napeňovač z napájacej základne. **Nikdy neponárajte napeňovač alebo základňu do vody! Nepoužívajte umývačku riadu.**

- **Vnútro napeňovača:** Očistite bezprostredne po každom použití. Steny umyte mydlovou vodou a jemnou handričkou. Potom utrite do sucha.
- **Viečko:** Odoberte viečko a silikónové tesnenie z napeňovača. Opláchnite vodou.
- **Vonkajší povrch:** Čistite suchou handričkou. Nikdy nepoužívajte agresívne čistiace prostriedky, tvrdé nylonové alebo drôtené kefy, ktoré by mohli poškriabať antikorový povrch. Nikdy na čistenie nepoužívajte kovové a ostré predmety alebo brúsne prášky.

- **Násadce:** Vyberte z napeňovača a opláchnite teplou vodou. Vysušte a uložte na bezpečné miesto. **Neumývajte v umývačke riadu.**

TECHNICKÉ ÚDAJE

Ohrev mlieka 240 ml

Šľahanie mlieka 115 ml

Menovité napätie: 220 – 240 V~ 50/60 Hz

Menovitý príkon: 500 W

SK

VYUŽITIE A LIKVIDÁCIA OBALOV

Baliaci papier a vlnitá lepenka – odovzdajte do zberných surovín. Prebalová fólia, PE vrecká, plastové diely – vyhadzujte do kontajnerov na plasty.

LIKVIDÁCIA VÝROBKU PO SKONČENÍ ŽIVOTNOSTI

Likvidácia použitých elektrických a elektronických zariadení (platí v členských krajinách EÚ a ďalších európskych krajinách so zavedeným systémom triedenia odpadu)

Vyobrazený symbol na produkte alebo na obale znamená, že s produktom by sa nemalo nakladať ako s domovým odpadom. Produkt odovzdajte na miesto určené na recykláciu elektrických a elektronických zariadení. Správnu likvidáciu produktu zabránite negatívnym vplyvom na ľudské zdravie a životné prostredie. Recyklácia materiálov prispieva k ochrane prírodných zdrojov. Viac informácií o recyklácii tohto produktu vám poskytne obecný úrad, organizácia na spracovanie domového odpadu alebo predajné miesto, kde ste produkt kúpili.



08/05

Tento výrobok spĺňa požiadavky smerníc EÚ o elektromagnetickej kompatibilite a elektrickej bezpečnosti.



Návod na obsluhu je k dispozícii na webových stránkach www.ecg.sk.

Zmena textu a technických parametrov vyhradená.

INSTRUKCJE BEZPIECZEŃSTWA

Należy uważnie przeczytać i zachować do wglądu!

Ostrzeżenie: Wskazówki i środki bezpieczeństwa w niniejszej instrukcji nie obejmują wszystkich warunków i sytuacji, mogących spowodować zagrożenie. Najważniejszym czynnikiem odpowiadającym za bezpieczne korzystanie z urządzeń elektrycznych jest ostrożność i zdrowy rozsądek. Należy mieć to na uwadze w trakcie obsługi urządzenia. Nie ponosimy odpowiedzialności za szkody powstałe podczas transportu, na skutek nieprawidłowego użytkowania, wahań napięcia oraz zmiany lub modyfikacji którejkolwiek części urządzenia.

PL

Aby zapobiec wzniesieniu ognia lub porażeniu prądem elektrycznym, korzystając z urządzeń elektrycznych należy przestrzegać podstawowych zasad bezpieczeństwa, m.in.:

1. Upewnij się, że napięcie w sieci odpowiada napięciu podanemu na naklejce na urządzeniu, a gniazdko jest odpowiednio uziemione. Gniazdko musi być zamontowane zgodnie z odpowiednimi przepisami bezpieczeństwa.
2. Nie należy korzystać z urządzenia, jeżeli uszkodzony jest przewód zasilający. **Wszelkie naprawy, w tym wymianę przewodu zasilającego, należy zlecić w profesjonalnym serwisie! Nie zdejmuj osłon urządzenia, mogłyby to spowodować porażenie prądem elektrycznym!**
3. Chroń urządzenie przed bezpośrednim kontaktem z wodą i innymi cieczami, aby zapobiec porażeniu prądem elektrycznym.
4. Nie należy korzystać z urządzenia na zewnątrz ani w wilgotnym środowisku. Nie należy dotykać przewodu zasilającego ani urządzenia mokrymi rękami. Mogłyby to spowodować porażenie prądem elektrycznym.
5. Nie należy pozostawiać urządzenia podłączonego do gniazda zasilania bez nadzoru. Przed czynnościami konserwacyjnymi należy wyjąć wtyczkę przewodu zasilającego z gniazdka. Nie należy wyciągać wtyczki pociągając za kabel. Odłącz kabel chwytając za wtyczkę.
6. Przewód zasilania nie może dotykać rozgrzanych elementów ani ostrych krawędzi.
7. Korzystaj wyłącznie z oryginalnych akcesoriów.
8. Nie należy pozostawiać włączonego urządzenia bez nadzoru.
9. Należy zachować szczególną ostrożność, jeżeli w pobliżu urządzenia przebywają dzieci. Aby zapobiec porażeniu prądem elektrycznym, nie należy pozwalać dzieciom na samodzielną obsługę urządzenia. Spieniacz do mleka należy umieścić poza zasięgiem dzieci. Należy zadbać, aby przewód nie zwisał z blatu.
10. Urządzenia nie należy kłaść na gorącej powierzchni ani używać w pobliżu źródeł ciepła, takich jak kuchenka.
11. Korzystaj z urządzenia tylko zgodnie z zaleceniami zawartymi w niniejszej instrukcji. Producent nie ponosi odpowiedzialności za szkody powstałe na skutek nieprawidłowego stosowania urządzenia.
12. Urządzenie nie nadaje się do lodówki lub zamrażarki i nie może być myte w zmywarce.
13. Nie włączaj spieniacza bez mleka wewnątrz.
14. Nie należy dotykać części wirujących, istnieje ryzyko zranienia.
15. Nie przepełniaj urządzenia, przekroczenie pojemności może spowodować przelanie się spieniacza.
16. Spieniacza można używać tylko w połączeniu z oryginalną podstawką.
17. Nigdy nie używaj spieniacza na nierównej powierzchni.
18. Urządzenie przeznaczone jest do użytku domowego oraz w podobny sposób, np.:
 - urządzenia w aneksach kuchennych w biurach i pozostałych miejscach pracy
 - urządzenia stosowane w rolnictwie
 - urządzenia używane przez gości w hotelach, motelach i innych obszarach mieszkalnych
 - urządzenia używane w pensjonatach, oferujących nocleg ze śniadaniem
19. Urządzenie może być używane przez dzieci w wieku powyżej 8 lat oraz przez osoby o ograniczonej sprawności fizycznej lub umysłowej lub przez osoby bez doświadczenia i wiedzy, pod warunkiem, że będą one nadzorowane lub zostały poinstruowane na temat korzystania z urządzenia w sposób bezpieczny i rozumieją potencjalne zagrożenia. Dzieci nie mogą bawić się urządzeniem. Czyszczenia i konserwacji nie mogą wykonywać dzieci, o ile nie są starsze niż 8 lat i pod nadzorem. Dzieci poniżej 8 lat muszą trzymać się z dala od urządzenia i jego zasilania.

Do not immerse in water! – Nie wolno zanurzać w wodzie!



INSTRUKCJA UŻYTKOWANIA

Przed pierwszym uruchomieniem

- Rozpakuj urządzenie, a wszystkie materiały opakowaniowe i folie zachowaj do wykorzystania w przyszłości.
- Skontroluj, czy urządzenie jest kompletne i nieuszkodzone.
- Przed pierwszym użyciem należy umyć spieniacz i akcesoria zgodnie z zaleceniami podanymi w rozdziale „Konserwacja i czyszczenie”.

Użytkowanie spieniacza

1. Wybierz odpowiednią końcówkę (patrz tabela powyżej) i umieść ją w naczyniu spieniacza.
2. Wlej do spieniacza odpowiednią ilość mleka przestrzegając poziomu minimalnego i maksymalnego wewnątrz pojemnika.
3. Załóż pokrywę na spieniacz. Następnie naciśnij przycisk zasilania, aby włączyć spieniacz.
 - **Spieniania i podgrzewania mleka:** Użyj końcówki ⑧. Naciśnij krótko przycisk zasilania. Zapali się niebieska i czerwona dioda. Po zakończeniu niebieska dioda zgaśnie, a czerwona będzie migać przez 30 sekund.
 - **Ogrzewanie mleka:** Użyj końcówki ⑨. Naciśnij krótko przycisk zasilania. Zapali się niebieska i czerwona dioda. Po zakończeniu niebieska dioda zgaśnie, a czerwona będzie migać przez 30 sekund.
 - **Spieniania zimnego mleka:** Użyj końcówki ⑩. Wlej zimne mleko do spieniacza i naciśnij przycisk zasilania przez 1–2 sekundy. Zapali się niebieska dioda. Po zakończeniu niebieska dioda zgaśnie, a czerwona będzie migać przez 30 sekund.

Końcówka	Funkcja	Maks. pojemność	Czas
	Spieniania zimnego mleka	115 ml	~ 65 s
	Spieniania i podgrzewanie	115 ml	~ 80–90 s
	Ogrzewanie (mała ilość piany)	240 ml	~ 130–140 s

Porady i wskazówki

Oto kilka przydatnych wskazówek, które pomogą osiągnąć najlepsze rezultaty podczas spieniania mleka:

- Zawsze należy najpierw użyć spieniacza do spieniania lub podgrzewania mleka. Podczas przygotowywania mleka możesz zrobić kawę i kakao, a następnie natychmiast podawać.
- Najlepsze wyniki można osiągnąć przy zastosowaniu mleka pełnotłustego (zawartość tłuszczu > 3%).
- Spieniacz umożliwia spienianie zimnego mleka. To nie oznacza, że można w nim chłodzić mleko. Spieniacz jest przeznaczony do zastosowania w normalnej temperaturze pokojowej.
- Mleko jest ogrzewane do temperatury $65\text{ }^{\circ}\text{C} \pm 5\text{ }^{\circ}\text{C}$. Taka temperatura jest optymalna dla zachowania aromatu kawy i pozwala na natychmiastowe picie.
- Końcówki należy przechowywać w bezpiecznym miejscu. Ze względu na mały rozmiar mogłyby się może łatwo zgubić. Końcówkę, której obecnie nie używasz, możesz przymocować do uchwytu na pokrywę spieniacza.
- Przed następnym użyciem należy pozwolić, aby spieniacz ostygł przez 2 minuty, aby nastąpił reset termostatu urządzenia.
- Spieniacz jest przeznaczony do podgrzewania i spieniania mleka. Jeśli do mleka dodasz przyprawę, granulki kawy lub proszek do gorącej czekolady, nie zapomnij dokładnie wypłukać naczynie spieniacza po użyciu.

Zalecenia dotyczące podawania kawy

Poniżej znajduje się wybór napojów, które można szybko i łatwo przygotować za pomocą spieniacza.



Ze spionionym mlekiem

Cappuccino

1/3 espresso

Wlej 2/3 spionionego mleka.

Udekoruj proszkiem kakaowym.

Latte Macchiato

Wlej spionione mleko do wysokiej szklanki.

Dolej espresso ostrożnie po krawędzi szklanki.

Spioniona kawa rozpuszczalna

Zaparz kawę rozpuszczalną.

Dodaj spionione mleko.



Z gorącym mlekiem

Caffè Latte

1/3 espresso

Wlej 2/3 podgrzanego mleka i wymieszaj.

Gorąca czekolada

Wlej gorące mleko do dużej filiżanki.

Dodaj proszek czekoladowy i wymieszaj.

Kawa rozpuszczalna z mlekiem

Do filiżanki wsyp granule kawy rozpuszczalnej.

Dodaj gorące mleko i wymieszaj.

PL

ROZWIĄZYWANIE PROBLEMÓW

Problem	Przyczyna	Rozwiązanie
Dioda nie świeci, spieniacz nie działa	Nieprawidłowo podłączony przewód zasilający.	Podłącz przewód zasilający do gniazdka.
	Słaby kontakt między spieniaczem i podstawką.	Nasadź prawidłowo spieniacz na podstawkę.
	Gniazdo elektryczne nie jest pod napięciem.	Spróbuj innego gniazdka.
	Awaria urządzenia.	Skontaktuj się z serwisem.
Po uruchomieniu spieniacz przestał działać	Zbyt wysoka temperatura speniacza.	Przemyj zimną wodą.
	Spieniacz uszkodzony przez zanurzenie w wodzie.	Skontaktuj się z serwisem.
Silnik nie pracuje	Spieniacz nie był wyczyszczony po użyciu, mleko zanieczyściło mechanizm.	Przeczyść i rozruszaj oś silnika ręcznie.
	Uszkodzony silnik.	Skontaktuj się z serwisem.
Podgrzewanie nie działa	Awaria urządzenia.	Skontaktuj się z serwisem.
Przypalone mleko	Nieprawidłowe dawkowanie mleka	Użyj odpowiedniej ilości mleka
	Spieniacz był używany wielokrotnie bez mycia.	Czyść urządzenie po każdym użyciu.

KONSERWACJA I CZYSZCZENIE

Przed czyszczeniem urządzenia należy wyjąć wtyczkę przewodu zasilającego z gniazda zasilania i poczekać, aż urządzenie ostygnie! Przed rozpoczęciem czyszczenia zdejmij spieniacz z podstawki. **Nie zanurzaj speniacza lub podstawki w wodzie! Nie używaj zmywarki.**

- **Wnętrze speniacza:** Wyczyść natychmiast po użyciu. Ściany przemyj wodą z mydłem i miękką ściereczką. Następnie wytrzyj do sucha.
- **Pokrywka:** Zdejmij pokrywę i silikonowe uszczelnienie z speniacza. Przemyj wodą.

- **Powierzchnia zewnętrzna:** Czyść wyłącznie suchą szmatką. Nie należy używać agresywnych środków czyszczących, twardych szczotek nylonowych lub drucianych, które mogłyby zarysować powierzchnię ze stali nierdzewnej. Nigdy nie używaj do czyszczenia przedmiotów metalowych lub proszków ściernych.
- **Końcówki:** Wyjmij ze spieniacza i przepłucz ciepłą wodą. Wysusz i przechowuj w bezpiecznym miejscu. **Nie myj w zmywarce.**

DANE TECHNICZNE

Ogrzewanie 240 ml mleka

Spienianie 115 ml mleka

Napięcie nominalne: 220–240 V~ 50/60 Hz

Moc nominalna: 500 W

PL

EKSPLOATACJA I USUWANIE ODPADÓW

Papier służący do owinięcia i tektura falista – przekazać na wysypisko śmieci. Folia opakowaniowa, torby PE, elementy z plastiku – wrzucić do pojemników z plastikiem do recyklingu.

USUWANIE PRODUKTÓW PO ZAKOŃCZENIU EKSPLOATACJI

Usuwanie zużytego sprzętu elektrycznego i elektronicznego (dotyczy krajów członkowskich UE i innych krajów europejskich z wprowadzonym systemem zbiórki odpadów)

Przedstawiony symbol na produkcie lub opakowaniu oznacza, że produkt nie może być zaliczany do odpadów komunalnych. Należy go przekazać do odpowiedniego punktu zajmującego się recyklingiem sprzętu elektrycznego i elektronicznego. Prawidłowy recykling produktu zabiega negatywnym konsekwencjom dla zdrowia ludzkiego i środowiska naturalnego.

Recykling przyczynia się do zachowania surowców naturalnych. W celu uzyskania dalszych informacji o recyklingu tego produktu należy się skontaktować z lokalnymi władzami, krajową organizacją zajmującą się przetwarzaniem odpadów lub sklepem, który sprzedał produkt.



08/05

Produkt spełnia wymagania dyrektyw UE w zakresie kompatybilności elektromagnetycznej i bezpieczeństwa urządzeń elektrycznych.



Instrukcja obsługi jest dostępna na stronie internetowej www.ecg.cz.

Zastrzegamy sobie prawo do zmiany tekstu i parametrów technicznych.

BIZTONSÁGI UTASÍTÁSOK

Olvassa el figyelmesen és a későbbi felhasználásokhoz is őrizze meg!

Figyelmeztetés! A jelen útmutatóban feltüntetett biztonsági előírások és utasítások nem tartalmaznak minden olyan feltételt és körülményt, amely a használat során bekövetkezhet. A felhasználónak meg kell értenie, hogy egyetlen termékbe sem lehet beépíteni a felhasználótól várható elővigyázatosságot és gondosságot. Ezekről a készüléket használó és kezelő felhasználóknak kell gondoskodniuk. Nem vállalunk felelősséget a készülék helytelen használatából, a hálózati feszültségingadozásokból, vagy a készülék bármilyen jellegű átalakításából és módosításából eredő károkért.

HU

A tüzek, áramütések és egyéb sérülések megelőzése érdekében, az elektromos készülékek használata során tartsa be az általános és az alábbiakban feltüntetett biztonsági utasításokat:

1. Mielőtt csatlakoztatná a készüléket a szabályszerűen leföldelt hálózati konnektorhoz, győződjön meg arról, hogy a hálózati feszültség értéke megegyezik-e a készülék típuscímkéjén található tápfeszültség értékével. A hálózati konnektor feleljen meg a hatályos biztonsági előírásoknak.
2. Ne használja a készüléket, ha sérült a tápkábele. **A készülék minden javítását, beleértve a tápvezeték cseréjét is, bízva szakszervizre! A készülék védőburkolatát ne szerelje le, a feszültség alatt lévő alkatrészek áramütést okozhatnak!**
3. A készüléket óvja víztől és más folyadékoktól, ellenkező esetben áramütés érheti.
4. Ne használja a készüléket kültérben se nedves közegben. Ne érjen a tápkábelhez se a készülékhez nedves kézzel. Áramütés veszélye!
5. A felügyelet nélkül hagyott készüléket felcsévéljt tápkábelrel, elzárt helyen tárolja. Karbantartás megkezdése előtt a hálózati vezetékét húzza ki a konnektorból. A csatlakozódugót a vezetéknel fogva ne húzza ki a konnektorból. A művelethez fogja meg a csatlakozódugót.
6. A hálózati vezeték nem érhet hozzá forró tárgyakhoz, továbbá azt éles eszközökre se helyezze rá.
7. Kizárólag csak eredeti tartozékokat használjon.
8. A készüléket használat közben ne hagyja felügyelet nélkül.
9. Ha a készüléket gyermekek közelében kívánja használni, fokozott óvatossággal járjon el. Soha ne engedje, hogy a készüléket gyerekek használják, ellenkező esetben áramütés veszélyének teszi ki őket. A tejhabosítót kizárólag olyan helyre állítsa, ahol gyermekek nem érhetik el. Ügyeljen arra, hogy a vezeték ne lógjon le.
10. A készüléket soha ne állítsa forró felületre, és ne használja hőforrás (pl. tűzhely) közelében.
11. A készüléket kizárólag csak a jelen útmutatóban leírtak szerint, az utasításokat betartva használja. A gyártó nem felel a készülék helytelen használata miatt bekövetkezett károkért.
12. A fogyasztót ne tegye hűtőbe, fagyasztóba, és mosogatógépben sem mosható el.
13. A tejhabosítót soha ne kapcsolja be üres állapotban.
14. Ne érjen a forgó alkatrészekhez, ellenkező esetben baleset veszélyének teszi ki magát.
15. Ne töltse túl, a készülék kapacitásának túllépése esetén a tej kifuthat.
16. A tejhabosítót kizárólag a csomagolás részét képező tappal használja.
17. Soha ne használja a tejforralót egyetlen felületen.
18. A készüléket háztartásokban, illetve a következő helyeken lehet használni:
 - konyhák, irodai és egyéb munkahelyi kiskonyhák,
 - mezőgazdasági üzemekhez tartozó konyhák,
 - szállodai és motelszobák, munkásszállások konyhái,
 - turistaszállások és egyéb jellegű szállások.
19. A készüléket 8 évnél idősebb gyerekek, idős, testi és szellemi fogyatékos személyek, illetve a készülék használatát nem ismerő és hasonló készülék üzemeltetéseinek a tapasztalataival nem rendelkező személyek csak a készülék használati utasítását ismerő és a készülék használatáért felelősséget vállaló személy felügyelete mellett használhatják. A készülék nem játék, azzal gyerekek nem játszhatnak. A készüléket 8 év feletti gyerekek csak felnőtt személy felügyelete mellett tisztíthatják. A készüléket és a hálózati vezetékét úgy kell elhelyezni, hogy ahhoz 8 év alatti gyerekek ne férhessenek hozzá.

Do not immerse in water! – Vízbe mártani tilos!

HASZNÁLATI ÚTMUTATÓ



Az első használatba vétel előtt

- Csomagolja ki a fogyasztót, és az esetleges későbbi újbóli használat érdekében őrizze meg a csomagolóanyagát.
- Ellenőrizze le, hogy a fogyasztó teljes és sértetlen.
- Az első használat előtt mossa el a tejhabosítót és toldalékait a „Karbantartás és tisztítás” c. fejezetben ismertetett módon.

A tejhabosító használata

1. Válassza ki a megfelelő toldalékot (lásd a fenti táblázatot), majd helyezze a tejhabosító edénybe.
2. Öntsön az edény belsejében található minimum és maximum mércéknek megfelelő tejmennyiséget a tejhabosító edénybe.
3. Helyezze a helyére a tejhabosító fedelét. Ezt követően a főkapcsoló benyomásával kapcsolja be a tejhabosítót.
 - **Tejhabosítás és tejszelegítés:** Használja a talpat (Ⓢ). Nyomja meg röviden a főkapcsolót. Kigyullad a kék és a piros jelzőfény. A tejhabosítás befejeztével a kék jelzőfény kialszik, a piros 30 másodpercig villog.
 - **Tejszelegítés:** Használja a tejszelegítő toldalékot (Ⓣ). Nyomja meg röviden a főkapcsolót. Kigyullad a kék és a piros jelzőfény. A tejhabosítás befejeztével a kék jelzőfény kialszik, a piros 30 másodpercig villog.
 - **Hideg tej habosítása:** Használja a tejhabosító toldalékot (Ⓡ). Öntse a hideg tejet a tejhabosítóba, és hosszan (1–2 másodpercig) tartsa benyomva a főkapcsolót. Kigyullad a kék jelzőfény. A tejhabosítás befejeztével a kék jelzőfény kialszik, a piros 30 másodpercig villog.

HU

Toldalék	Funkció	Max. kapacitás	Idő
	Hideg tej habosítása	115 ml	~ 65 mp
	Habosítás és melegítés	115 ml	~ 80–90 mp
	Melegítés (kis mennyiségű hab)	240 ml	~ 130-140 mp

Tanácsok és tippek

Néhány hasznos tipp a legjobb eredmény érdekében:

- Minden esetben először a habosítót használja a tej habosításához vagy megmelegítéséhez. Amíg forralja a tejet, lefőzheti a kávéat vagy elkészítheti a kakaót, és utána azonnal tálalhat.
- A legjobb eredmény zsíros tej (zsírartalom > 3%) habosításával érhető el.
- A tejhabosító hideg tej habosítását is lehetővé teszi. Ez azonban nem jelenti azt, hogy tej hűtésére is alkalmas. A tejhabosító standard szobahőmérséklet mellett használatra alkalmas.
- A felmelegített tej hőmérséklete $65^{\circ}\text{C} \pm 5^{\circ}\text{C}$. Ez a hőmérséklet optimális a kávéaroma megőrzéséhez, és lehetővé teszi az azonnali fogyasztást.
- A készülék toldalékait biztonságos helyen őrizze meg. Apró méretűeknek köszönhetően könnyen elveszhetnek. Az éppen nem használt toldalékot a tejhabosító fedelén található tartóhoz fogathatja.
- Az újabb használat előtt hagyja 2 percig hűlni a habosítót, hogy a készülék termosztátja újra bekapcsoljon.
- A tejhabosító tej habosítására és melegítésére szolgál. Ha a tejszelegítő fűszert, instant kávéat vagy forró csokoládéport tesz, ne felejtse el a használatot követően alaposan kiöblíteni a tejhabosító edényét.

Kávétálalási javaslatok

Itt található a tejhabosító segítségével könnyen és gyorsan elkészíthető italok áttekintése.



Habos tejjel

Cappuccino

1/3 presszókávé

Öntsön 2/3 habosított tejet.

Díszítse kakaóporral.

Latte Macchiato

Öntse magas falú pohárba a habosított tejet.

A pohár falán óvatosan végigfolyatva öntse hozzá a presszókávé.

Instant habos kávé

Készítse el az instant kávé.

Adjon hozzá habosított tejet.



Forró tejjel

Caffè Latte

1/3 presszókávé

Öntsön 2/3 meleg tejet és keverje el.

Forró csokoládé

Öntsön egy nagy csészébe forró tejet.

Adjon hozzá csokoládéport és keverje el.

Instant kávé tejjel

Szórjon a csészében instant kávé.

Adja hozzá a forró tejet és keverje el.

HU

PROBLÉMAMEGOLDÁS

Probléma	Ok	Megoldások
A kontrollámpa nem világít, a tejjhabosító nem működik	Nincs megfelelő módon csatlakoztatva a tápkábel.	Csatlakoztassa a tápkábelt a csatlakozóaljzatba.
	Rossz az érintkezés a tejjhabosító és a talp között.	Helyezze el jól a tejjhabosítót a talpon.
	Az elektromos csatlakozóaljzatban nincs áram.	Próbálja a készüléket más csatlakozóaljzathoz csatlakoztatni.
	Hibás készülék.	Forduljon szervizhez.
A bekapcsolást követően a tejjhabosító leállt	A tejjhabosító túlságosan meleg.	Öblítse ki hideg vízzel.
	A tejjhabosító vízbe lett merítve, és megsérült.	Forduljon szervizhez.
A motor nem dolgozik	A tejjhabosító a használatot követően nem lett kitisztítva, a beszáradt tej eltömítette a mechanikus részeket.	Tisztítsa meg és mozgassa kézzel a motor tengelyét.
	Sérült motor.	Forduljon szervizhez.
A készülék nem melegíti a tejet	Hibás készülék.	Forduljon szervizhez.
Odakapott a tej	Helytelen tejadagolás	Használjon megfelelő mennyiségű tejet
	A tejjhabosítót ismételten, elmosás nélkül használta.	Minden használatot követően mossa el.

KARBANTARTÁS ÉS TISZTÍTÁS

A készülék tisztítása előtt minden esetben húzza ki a villásdugót a csatlakozóaljzathoz, és hagyja kihűlni a készüléket! Tisztítás előtt vegye le a tejjhabosítót a talpról. **Soha ne merítse a tejjhabosítót vagy a talpat vízbe! Ne próbálja a készüléket mosogatógépben elmosni.**

- **A tejjhabosító belseje:** Minden használatot követően haladéktalanul mossa el. A készülék falát szappanos vízzel benedvesített puha ruhadarabbal mossa el. Ezt követően törölje szárazra.
- **Fedél:** Vegye le a tejjhabosító fedelét és szilikon-tömítését. Öblítse le vízzel.
- **Külső felület:** Tisztítsa meg száraz ruhadarabbal. Soha ne használjon agresszív tisztítószereket, kemény nylon vagy drótkefét, amelyek megsérthetik a rozsdamentes acél felületet. A tisztításhoz soha ne használjon éles vagy fémtárgyakat, se csiszoló porokat.
- **Toldalékok:** Vegye ki a tejjhabosítóból, és öblítse le meleg vízzel. Szárítsa meg, és tárolja biztonságos helyen. **Soha ne mossa el mosogatógépben.**

MŰSZAKI ADATOK

Tejmelegítés 240 ml

Tejjhabosítás 115 ml

Névleges feszültség: 220 – 240 V~ 50/60 Hz

Névleges teljesítményfelvétel: 500 W

HU

HULLADÉKFELHASZNÁLÁS ÉS MEGSEMMISÍTÉS

A csomagolópapírt és hullámpapírt adja le hulladékgyűjtő telepen. Csomagolófólia, PE zacskók, műanyag alkatrészek – műanyaggyűjtő szelektív hulladéktároló edénybe.

ÉLETTARTAM LEJÁRTÁT KÖVETŐ MEGSEMMISÍTÉS

Használt elektromos és elektronikus készülékek megsemmisítése (érvényes az EU tagállamokban és számos szelektív hulladékgyűjtést végző európai országban)

Ez a termék vagy csomagolásán található jelzés azt mutatja, hogy a terméket tilos standard háztartási hulladékként megsemmisíteni. A terméket elektromos és elektronikus berendezések újrahasznosítására szakosodott hulladékgyűjtő telepen adja le. A termék helyes megsemmisítésével megelőzi, hogy káros hatást fejtsen ki az emberi egészségre és környezetünkre. Az anyagok újrahasznosítása kíméli a természetes forrásainkat. A termék újrahasznosításával kapcsolatosan bővebb információkat a helyi önkormányzattól, a háztartási hulladékot feldolgozó szervezettől, vagy a termék forgalmazójától kérhet.



08/05

Ez a termék megfelel a kisfeszültségű berendezések biztonságára és az elektromágneses kompatibilitásra vonatkozó EU irányelveknek.



A készülék használati útmutatója a www.ecg.cz oldalon található.

A szöveg és a műszaki paraméterek megváltoztatásának a joga fenntartva.

SICHERHEITSHINWEISE

Bitte aufmerksam lesen und gut aufbewahren!

Warnung: Die in dieser Anleitung aufgeführten Sicherheitsvorkehrungen und Hinweise umfassen nicht alle Umstände und Situationen, zu denen es kommen kann. Der Anwender muss begreifen, dass der gesunde Menschenverstand, Vorsicht und Sorgfalt zu Faktoren gehören, die sich in kein Produkt einbauen lassen. Diese Faktoren müssen durch den Anwender bzw. mehrere Anwender bei der Verwendung und Bedienung dieses Geräts gewährleistet werden. Wir haften nicht für Schäden, die durch Transport, eine unsachgemäße Verwendung, Spannungsschwankungen oder eine Modifikation des Geräts entstehen.

Um Bränden oder Stromunfällen vorzubeugen, müssen bei der Verwendung von elektrischen Geräten u.a. folgende Vorsichtsmaßnahmen eingehalten werden:

DE

1. Vergewissern Sie sich, dass die Spannung an Ihrer Steckdose mit der Spannung auf dem Etikett übereinstimmt und die Steckdose ordnungsgemäß geerdet wurde. Die Steckdose muss gemäß den geltenden Sicherheitsvorschriften installiert sein.
2. Verwenden Sie das Gerät nicht, falls das Stromkabel beschädigt wurde. **Sämtliche Reparaturen, sowie das Auswechseln der Stromversorgungsleitung muss ein Fachservice durchführen! Demontieren Sie niemals die Schutzabdeckung des Geräts. Es könnte zu einem Stromunfall kommen!**
3. Schützen Sie das Gerät vor direktem Kontakt mit Wasser und sonstigen Flüssigkeiten, um Stromunfällen vorzubeugen.
4. Verwenden Sie das Gerät nicht im Freien oder in einer feuchten Umgebung. Stromkabel oder Gerät nicht mit nassen Händen berühren. Es besteht die Gefahr eines Stromunfalls.
5. Das Gerät sollte nicht unbeaufsichtigt gelassen werden, falls dieses an das Stromnetz angeschlossen ist. Vor der Wartung das Stromkabel aus der Steckdose ziehen. Ziehen Sie nicht am Kabel, um den Stecker aus der Steckdose herauszuziehen. Ziehen Sie am Stecker, um diesen aus der Steckdose zu ziehen.
6. Das Stromkabel darf weder mit heißen Teilen in Berührung kommen noch über scharfe Kanten führen.
7. Verwenden Sie ausschließliches originelles Zubehör.
8. Das Gerät soll während des Betriebs nicht unbeaufsichtigt sein.
9. Seien Sie aufmerksam, falls Sie den Mikrowellenherd in der Nähe von Kindern verwenden. Um Kinder vor einem Stromunfall zu schützen, lassen Sie diese niemals das Gerät bedienen. Platzieren Sie den Milchaufschäumer an einem Ort, zu dem Kinder keinen Zugang haben. Achten Sie darauf, dass das Stromkabel nicht herunterhängt.
10. Platzieren Sie das Gerät nicht an eine heiße Oberfläche oder in die Nähe einer Wärmequelle (z.B. Herdplatte).
11. Verwenden Sie das Gerät ausschließlich gemäß der in dieser Bedienungsanleitung angeführten Anweisungen. Der Hersteller haftet nicht für Schäden, die durch eine unsachgemäße Verwendung dieses Geräts entstanden sind.
12. Das Gerät sollte nicht im Kühlschrank oder im Gefrierschrank aufbewahrt werden. Nicht in der Geschirrspülmaschine waschen.
13. Schalten Sie den Milchaufschäumer nicht ein, falls sich in diesem keine Milch befindet.
14. Rotierendes Zubehör nicht berühren, da Unfallgefahr droht.
15. Nicht überfüllen. Beim Überschreiten der Kapazität könnte Milch aus dem Behälter überlaufen.
16. Milchaufschäumer ausschließlich mit dem mitgelieferten Sockel verwenden.
17. Milchaufschäumer niemals auf einer unebenen Fläche verwenden.
18. Dieses Gerät ist für den Gebrauch im Haushalt sowie ähnlichen Räumen bestimmt:
 - Küchenzeilen in Geschäftsräumen, Büros und sonstigen Arbeitsräumen
 - Geräte, die in der Landwirtschaft benutzt werden
 - Geräte für Hotels, Motels und sonstige Unterkunftseinrichtungen
 - Geräte für Unterkunftseinrichtungen (mit Übernachtung und Frühstück)
19. Kinder ab 8 Jahren und Personen mit verminderten physischen und mentalen Fähigkeiten sowie mangelnden Erfahrungen und Kenntnissen können dieses Gerät nur unter Aufsicht benutzen oder nachdem diese über einen gefahrlosen Gebrauch belehrt und mit möglichen Gefahren bekannt gemacht wurden.

Kinder dürfen mit dem Gerät nicht spielen. Die seitens des Anwenders vorgenommenen Reinigungs- und Wartungsarbeiten dürfen ausschließlich Kinder ab 8 Jahren durchführen, die beaufsichtigt werden. Kinder unter 8 Jahren sind außer Reichweite des Geräts und des Zuleitungskabels zu halten.

Do not immerse in water! – Niemals ins Wasser tauchen!

ANWENDUNGSHINWEISE



Vor der ersten Verwendung

- Gerät auspacken und Verpackungsmaterial samt Folie gut aufbewahren.
- Überprüfen Sie das Gerät, ob dieses vollständig und unbeschädigt ist.
- Behälter sowie Zubehör vor dem ersten Gebrauch waschen (s. Kapitel „Wartung und Reinigung“).

Verwendung des Milchaufschäumers

1. Wählen Sie einen geeigneten Ansatz aus (s. Tabelle oben) und befestigen diesen in den Behälter.
2. Gießen Sie in den Milch in den Aufschäumer und beachten dabei die minimale/maximale Befüllung innerhalb des Behälters.
3. Setzen Sie den Deckel auf. Schalter drücken und Milchaufschäumer einschalten.
 - **Milch aufschäumen und erwärmen:** Ansatz ⑧ benutzen. Für kurze Zeit den Schalter gedrückt halten. Blaue und rote Anzeigen leuchten. Nachdem der Vorgang beendet wurde, erlischt die blau Anzeige; die rote Anzeige blinkt 30 s lang.
 - **Erwärmen von Milch:** Ansatz ⑨ benutzen. Für kurze Zeit den Schalter gedrückt halten. Blaue und rote Anzeigen leuchten. Nachdem der Vorgang beendet wurde, erlischt die blau Anzeige; die rote Anzeige blinkt 30 s lang.
 - **Aufschäumen kalter Milch:** Ansatz ⑩ benutzen. Kalte Milch in den Milchaufschäumer gießen und Schalter für 1–2 Sekunden gedrückt halten. Blaue Anzeige leuchtet. Nachdem der Vorgang beendet wurde, erlischt die blau Anzeige; die rote Anzeige blinkt 30 s lang.

DE

Ansatz	Funktion	Max. Kapazität	Zeit
	Aufschäumen kalter Milch	115 ml	65 s
	Aufschäumen und Erwärmen	115 ml	80–90 Sekunden
	Erwärmen (geringe Schaummenge)	240 ml	130–140 Sekunden

RATSCHLÄGE UND TIPPS

Einige Tipps, damit Sie bei dem Aufschäumen bestmögliche Ergebnisse erzielen:

- Benutzen Sie zunächst dem Aufschäumer, um Milch aufzuschäumen oder zu erwärmen. Während Milch zubereitet wird, können Sie Kaffee oder Kakao kochen und unmittelbar danach servieren.
- Bestmögliche Ergebnisse werden mit Vollmilch erzielt (Fettgehalt > 3 %).
- Dieser Milchaufschäumer kann sowohl kalte Milch aufschäumen. Dies bedeutet aber nicht, dass Sie kalte Milch abkühlen können. Der Milchaufschäumer sollte bei normaler Zimmertemperatur benutzt werden.
- Milch wird bei einer Temperatur von $65\text{ °C} \pm 5\text{ °C}$ erwärmt. Bei dieser optimalen Temperatur wird das Aroma des Kaffees erhalten und der Kaffee kann sofort getrunken werden.
- Ansätze auf einem sicheren Ort aufbewahren. Die Ansätze sind klein und könnten verloren gehen. Ansätze, die sich nicht benutzen, könnten am Deckelhalter befestigt werden.
- Vor der nächsten Verwendung des Geräts, dieses 2 Minuten lang abkühlen lassen, damit sich der Thermostat zurücksetzen kann.

- Der Milchaufschäumer dient zum Aufschäumen und Erwärmen von Milch. Geben Sie der Milch Gewürz, löslichen Kaffee oder heiße Schokolade (Pulver) hinzu, vergessen Sie nicht den Behälter anschließend sorgfältig auszuspülen.

Tipps beim Servieren von Kaffee

Hier einige Auswahl an Getränken, die schnell und mühelos mit Hilfe dieses Aufschäumers zubereitet werden können.



Mit aufgeschäumter Milch

Cappuccino

$\frac{1}{3}$ Espresso
 $\frac{2}{3}$ aufgeschäumte Milch hinzugeben.
 Mit Kakaopulver dekorieren.

Latte Macchiato

Aufgeschäumte Milch in ein hohes Glas gießen.
 Espresso am Glasrand hineingießen.

Aufgeschäumter löslicher Kaffee

Löslichen Kaffee zubereiten.
 Aufgeschäumte Milch hinzufügen.



mit heißer Milch

Caffè Latte

$\frac{1}{3}$ Espresso
 $\frac{2}{3}$ erwärmte Milch hinzugeben und umrühren.

Heiße Schokolade

Heiße Milch in eine große Tasse gießen.
 Schokoladenpulver hinzugeben und umrühren.

Löslicher Kaffee mit Milch

Löslichen Kaffee in die Tasse geben.
 Heiße Milch hinzugeben und umrühren.

DE

PROBLEMBESEITIGUNG

Problem	Ursache	Lösung
Anzeiger leuchtet nicht, der Aufschäumer arbeitet nicht	Stromkabel wurde nicht ordnungsgemäß angeschlossen.	Stromkabel ordnungsgemäß anschließen.
	Defekter Kontakt zwischen Aufschäumer und Sockel.	Aufschäumer ordnungsgemäß auf den Sockel aufsetzen.
	Steckdose steht nicht unter Strom.	Benutzen Sie eine andere Steckdose.
	Gerätestörung.	Suchen Sie eine Kundendienststelle auf.
Der Aufschäumer wurde in Betrieb genommen und hörte auf zu arbeiten	Der Aufschäumer arbeitet bei einer zu hohen Temperatur.	Mit kaltem Wasser ausspülen.
	Der Aufschäumer wurde durch das Eintauchen ins Wasser beschädigt.	Suchen Sie eine Kundendienststelle auf.
Der Motor arbeitet nicht	Der Aufschäumer wurde nach dem Gebrauch nicht gereinigt, das Milch hat den Mechanismus verstopft.	Motorwelle reinigen und mit der Hand in Bewegung bringen.
	Beschädigter Motor.	Suchen Sie eine Kundendienststelle auf.
Erwärmen funktioniert nicht	Gerätestörung.	Suchen Sie eine Kundendienststelle auf.

Problem	Ursache	Lösung
Angebrannte Milch	Falsche Mengenbestimmung der Milch	Verwenden Sie richtige Milchmengen
	Der Aufschäumer wurde wiederholt nicht gereinigt.	Nach jedem Gebrauch reinigen.

WARTUNG UND REINIGUNG

Vor der Reinigung Stromkabel herausziehen und Gerät abkühlen lassen! Aufschäumer vor der Reinigung vom Sockel abnehmen. **Aufschäumer oder Sockel niemals ins Wasser eintauchen! Geschirrspülmaschine nicht verwenden.**

- **Innenraum des Aufwärmers:** Nach jedem Gebrauch reinigen. Wände mit Seifenwasser und einem feinem Tuch reinigen. Anschließend trocken wischen.
- **Deckel:** Deckel und Silikon-Dichtung abnehmen. Mit Wasser abspülen.
- **Äußere Oberfläche:** Mit einem trockenen Tuch reinigen. Niemals aggressive Reinigungsmittel, harte Nylon- oder Drahtbürsten verwenden, die die rostfrei Oberfläche zerkratzen könnten. Zur Reinigung niemals metallische oder scharfe Gegenstände ggf. Schleifpulver benutzen.
- **Ansätze:** Aus dem Aufschäumer herausnehmen und mit Warmwasser abspülen. Bedienungsanleitung an einem sicheren Ort aufbewahren. **Gerät nicht in der Geschirrspülmaschine waschen.**

DE

TECHNISCHE ANGABEN

Milch 240 ml erwärmen

Milch 115 ml aufschäumen

Nennspannung: 220–240 V~ 50/60 Hz

Anschlusswert: 500 W

VERWENDUNG UND ENTSORGUNG DER VERPACKUNG

Verpackungspapier und Wellpappe – zum Altpapier geben. Verpackungsfolie, PET-Beutel, Plastikteile – in den Sammelcontainer für Plastik.

ENTSORGUNG DES PRODUKTES NACH ABLAUF DER LEBENSDAUER

Die Entsorgung der verwendeten elektrischen und elektronischen Geräte (gültig in den Mitgliedsländern der EU und weiteren europäischen Ländern mit dem eingeführten System der Abfalltrennung)

Das abgebildete Symbol auf dem Produkt oder auf der Verpackung bedeutet, dass das Produkt nicht als Hausmüll abgegeben werden soll. Das Produkt geben Sie an einem Ort ab, der für das Recycling von elektrischen und elektronischen Geräten bestimmt ist. Die richtige Entsorgung des Produktes schützt Sie vor negativen Einflüssen auf die menschliche Gesundheit und des Lebensraumes.

Das Recycling des Materials trägt zum Schutz der Naturressourcen bei. Mehr Informationen über das Recycling dieses Produktes gibt Ihnen die Kommunalbehörde, Organisationen für die Bearbeitung von Hausabfall oder die Verkaufsstelle, in der Sie das Produkt erworben haben.



08/05

Dieses Produkt erfüllt die Anforderung der EU-Richtlinien über elektromagnetische Kompatibilität und elektrische Sicherheit.



Bedienungsanleitung s. www.ecg.cz.

Eine Änderung des Textes und der technischen Parameter vorbehalten.

SAFETY INSTRUCTIONS

Read carefully and save for future use!

Warning: The safety measures and instructions, contained in this manual, do not include all conditions and situations possible. The user must understand that common sense, caution and care are factors that cannot be integrated into any product. Therefore, these factors shall be ensured by the user/s using and operating this appliance. We are not liable for damage caused during transportation, improper use, voltage fluctuation or any change or modification of any part of the appliance.

To protect against a risk of fire or electric shock, basic precautions shall be taken while using electrical appliances, including the following:

1. Make sure the voltage in your outlet corresponds to the voltage provided on the appliance label and that the socket is properly grounded. The outlet must be installed according to valid safety instructions.
2. Never use the appliance when the power cord is damaged. **All repairs including cord replacements shall be performed by a professional service centre! Do not remove protective covers of the appliance, risk of electric shock!**
3. Protect the appliance from direct contact with water or other liquids to prevent possible electric shock.
4. Do not use the appliance outside or in a wet environment. Do not touch the power cord or the appliance with wet hands. Risk of electric shock.
5. We recommend that you do not leave the appliance unattended when the power cord is plugged in. Disconnect the cord from the electrical outlet prior to performing maintenance. Do not pull the cord from the outlet by yanking the cord. Unplug the cord from the outlet by grasping the plug.
6. Do not allow the cord to touch hot surfaces or lead the cord over sharp edges.
7. Use original accessories only.
8. The appliance should not be left unattended when in operation.
9. Pay extra attention when using the appliance near children. Never allow children to use the appliance alone to protect them against the risk of electric shock. Place the frother only in a location where children would not have access. Do not let the cord hang over the edge of the table or worktop on which the appliance stands.
10. Do not put the appliance on a hot surface and do not use it close to a heat source (e. g. stove).
11. Use the appliance only according to the instructions in this manual. The manufacturer is not liable for damages caused by the improper use of this appliance.
12. The appliance is not suitable to put in the refrigerator or in the freezer and it cannot be washed in the dishwasher.
13. Do not switch the frother on without milk inside.
14. Do not touch the rotating parts, there is a risk of injury.
15. Do not overfill, when exceeding the capacity the container of the frother could overflow.
16. Use the frother only with the supplied base.
17. Never use the frother on an uneven surface.
18. This appliance is intended for domestic use and other similar areas like:
 - Kitchenettes in shops, offices and other workplaces
 - As appliances used in agriculture
 - As appliances used by the guests in hotels, motels and other accommodations
 - As appliances used in Bed&Breakfast establishments
19. This appliance can be used by children aged 8 years and older and persons with physical or mental capabilities or lack of experience and knowledge if they are supervised or have been instructed to use the appliance in a safe manner and understand the potential dangers. Children shall not play with the appliance. Children may not carry out user's cleaning and maintenance unless they are older than 8 years and under supervision. Children younger than 8 years must be kept away from the appliance and its power supply.

Do not immerse in water!

USING THE APPLIANCE



Before first use

- Unpack the appliance and keep all the packing material and foils for future use.
- Check if the appliance is complete and undamaged.
- Wash the frother container and accessories prior to first use as described in the chapter „Maintenance and cleaning“.

Using the frother

1. Select the proper attachment (see the table above) and insert it in the frother container.
2. Pour the appropriate amount of milk in the frother observing the minimum and maximum marks inside the container.
3. Fasten the lid on the frother. Then press the power button to turn on the frother.
 - **Frothing and heating milk:** Use attachment ⑧. Press briefly the power button. The blue and red light indicators light up. After completing the operation, the blue indicator turns off and the red flashes for 30 s.
 - **Heating milk:** Use attachment ⑨. Press briefly the power button. The blue and red light indicators light up. After completing the operation, the blue indicator turns off and the red flashes for 30 s.
 - **Frothing cold milk:** Use attachment ⑩. Pour cold milk in the frother and press and hold (for 1–2 seconds) the power button. The blue indicator lights up. After completing the operation, the blue indicator turns off and the red flashes for 30 s.

GB

Attachment	Functions	Max. capacity	Time
	Frothing cold milk	115 ml	~ 65 s
	Frothing and heating	115 ml	~ 80–90 s
	Heating (small amount of froth)	240 ml	~ 130–140 s

Advice and tips

Here are some useful tips to help you achieve the best results when frothing milk:

- Always use the frother for frothing or heating milk first. While the milk is being prepared, you can make coffee or cocoa and then serve immediately.
- Use whole milk for the best results (fat content > 3%).
- This frother allows frothing of cold milk. That does not mean that you can cool the milk in it. The frother is designed for use at normal room temperature.
- The milk is heated to temperature $65^{\circ}\text{C} \pm 5^{\circ}\text{C}$. This temperature is best for keeping the aroma of your coffee and allows its immediate consumption.
- Keep the attachments in a safe place. Since they are of small size they could get easily lost. The attachment, which is not used can be fastened to the holder on the lid of the frother.
- Allow the frother to cool down for 2 minutes before the next use to allow a reset the thermostat of the appliance.
- The frother is designed for frothing and heating of milk. If you add spices, coffee granules or hot chocolate powder to the milk, do not forget to rinse the frother container thoroughly after use.

Recommendations for serving coffee

Here is a selection of beverages, which you can prepare quickly using this frother.



With frothed milk

Cappuccino

1/3 espresso

Add 2/3 of frothed milk.

Decorate with cocoa powder.

Latte Macchiato

Pour frothy milk in a tall glass.

Pour in carefully espresso along the rim of the glass.

Instant frothed coffee

Prepare instant coffee.

Add frothed milk.



With hot milk

Caffè Latte

1/3 espresso

Add 2/3 of heated milk and stir.

Hot chocolate

Pour hot milk in a large cup.

Add chocolate powder and stir.

Instant coffee with milk

Pour granules of instant coffee in a cup.

Add hot milk and stir.

GB

TROUBLESHOOTING

Problem	Cause	Solution
The light is not on, the frother does not work	The power cord is not properly plugged in.	Plug the power cord in the outlet properly.
	Poor contact between the frother and the base.	Attach the frother to the base properly.
	The electrical outlet is not under voltage.	Try to use another outlet.
	Appliance malfunction.	Bring it to the service centre.
After starting the frother stopped working.	The frother is too hot.	Rinse with cold water.
	The frother is damaged by immersion in water.	Bring it to the service centre.
The motor does not work	The frother was not cleaned after use, the milk clogged the mechanism.	Clean and then move the drive shaft of the motor by hand.
	Damaged motor.	Bring it to the service centre.
Heating does not work	Appliance malfunction.	Bring it to the service centre.
Burnt milk	Incorrect amount of milk	Use the correct amount of milk
	The frother was used repeatedly without being washed.	Clean after every use.

MAINTENANCE AND CLEANING

Always unplug the power cord from the wall outlet before cleaning and let the appliance cool off thoroughly! Remove the frother from the base before cleaning. **Never immerse the frother or the base in water! Do not use dishwasher.**

- **The interior of the frother:** Clean immediately after each use. Clean the walls with water with detergent and soft cloth. Then wipe it dry.
- **Lid:** Remove the lid and the silicon seal from the frother. Rinse it with water.

- **Exterior surface:** Clean with dry cloth. Never use aggressive cleaning agents, hard nylon or wire brushes that could scratch the stainless steel surface. Never use any metal or sharp objects or abrasive powders for cleaning.
- **Attachments:** Remove from the frother and rinse with warm water. Dry them and store them in a safe place. **Do not wash in dishwasher.**

TECHNICAL DATA

Heating milk 240 ml

Frothing milk 115 ml

Nominal voltage: 220–240 V~ 50/60 Hz

Nominal input power: 500 W

USE AND DISPOSAL OF WASTE

Wrapping paper and corrugated paperboard – deliver to scrapyards. Packing foil, PE bags, plastic elements – throw into plastic recycling containers.

DISPOSAL OF PRODUCTS AT THE END OF LIFETIME

Disposal of electric and electronic equipment (valid in EU member countries and other European countries with an implemented recycling system)

The represented symbol on the product or package means the product shall not be treated as domestic waste. Hand over the product to the specified location for recycling electric and electronic equipment. Prevent negative impacts on human health and the environment by properly recycling your product.

Recycling contributes to preserving natural resources. For more information on the recycling of this product, refer to your local authority, domestic waste processing organization or store, where you purchased the product.

This product complies with EU directive requirements on electromagnetic compatibility and electrical safety.

The instruction manual is available at website www.ecg.cz.
Changes in text and technical parameters reserved.



GB

08/05



SIGURNOSNE UPUTE

Pročitajte pažljivo i sačuvajte radi buduće uporabe!

Upozorenje: Sigurnosni koraci i instrukcije iz ovog priručnika ne obuhvaćaju sve moguće uvjete i situacije koje iz njih mogu proizaći. Korisnik mora razumjeti da čimbenici koji se ne mogu ugraditi u proizvod su zdrav razum, oprez i briga. Stoga, ove čimbenike korisnik mora uzeti u obzir prilikom uporabe i rada s uređajem. Ne preuzimamo odgovornost za oštećenja nastala uslijed nepravilne uporabe, transporta, naponskih fluktuacija ili izmjena i modifikacija na bilo kom dijelu uređaja.

Kako biste spriječili opasnost od požara ili povrede uzrokovane električnim udarom, moraju se pridržavati osnovne mjere opreza prilikom uporabe električnih uređaja, uključujući sljedeće:

1. Uvjerite se odgovara li napon utičnice naponu uređaja čiji se podaci nalaze na naljepnici i je li utičnica pravilno uzemljena.
2. Ne koristite uređaj ukoliko je oštećen naponski kabel. **Sve popravke, uključujući i popravke naponskog kabela povjerite ovlaštenom servisu! Ne skidajte zaštitne poklopce s proizvoda jer postoje mogućnost od povreda uslijed električnog udara!**
3. Kako biste izbjegli opasnost od električnog udara, zaštitite proizvod od izravnog kontakta s vodom i drugim tekućinama.
4. Ne ostavljajte uređaj bez nadzora kada je isti u funkciji.
5. Preporučamo da uređaj ne ostavljate bez nadzora kada je naponski kabel povezan s utičnicom. Prije održavanja izvucite utikač iz utičnice. Ne vucite utikač iz utičnice povlačenjem kabela. Naponski kabel izvucite tako što ćete obuhvatiti utikač.
6. Ne koristite uređaj otvorenom prostoru ili u vlažnom okruženju. Ne dodirujte naponski kabel mokrim rukama. Postoji opasnost od strujnog udara. Ne ostavljajte uređaj izložen izravnoj sunčevoj svjetlosti ili izvorima topline jer može doći do oštećenja.
7. Koristite samo originalni pribor.
8. Posebnu pažnju obratite kada uređaj koristite u blizini djece!
9. Ne ostavljajte uređaj da radi bez nadzora. Iz sigurnosnih razloga, isključite uređaj svaki put kada ga položite.
10. Ne uključujte ili isključujte uređaj izvlačenjem naponskog kabela. Uvijek isključite glavni prekidač, nakon toga možete izvući naponski kabel iz utičnice!
11. Ne preporuča se ostavljanje uređaja bez nadzora kada je naponski kabel povezano na utičnicu! Prije bilo kakvog održavanja izvucite utikač iz utičnice! Ne isključujte naponski kabel iz utičnice na način da ga vučete! Isključite naponski kabel pridržavanjem utikača.
12. Nemojte dopustiti da kabel dodiruje vruće površine ili da prelazi preko oštih rubova. Ne omotavajte kabel oko tijela uređaja.
13. Ne dodirujte keramičke ploče, one mogu biti vruće. Uređaj se može koristiti na vlažnoj ili suhoj kosi!
14. Odmah iskopčajte uređaj iz struje nakon uporabe i prije nego ga odložite pričekajte da se potpuno ohladi.
15. Uređaj ne smije biti opran u stroju za pranje posuđa.
16. Ne koristite pribor koji proizvođač ne preporuča.
17. Uređaj koristite isključivo u skladu s uputama iz ovog priručnika. Uređaj je namijenjen samo za kućnu uporabu. Proizvođač ne snosi odgovornost za oštećenja nastala uslijed nepravilne uporabe uređaja.
18. Ovaj proizvod namijenjen je za korištenje u kućanstvu i u drugim sličnim radnim okruženjima,
 - uređaji korišteni u poljoprivredi,
 - prostorije koje su na raspolaganju gostima hotela, motela i drugih smještajnih objekata,
 - uređaji koji se koriste u objektima koji nude noćenje s doručkom.
19. Ovaj uređaj može biti korišten od strane djece starije od 8 godina i starije i fizički i mentalno invalidne osobe ili osobe s nedovoljno iskustva ili znanja, ako su pod nadzorom ili obučene za uporabu uređaja na siguran način i razumije potencijalne opasnosti. Djeca se ne smiju igrati s uređajem. Operacije čišćenja i održavanja od strane korisnika, ne smiju biti obavljene od strane djece ako nisu starija od 8 godina i pod nadzorom. Djeca ispod 8 godina starosti se moraju držati podalje od uređaja i njegovog izvora električne energije.

Do not immerse in water! – Ne uranjati u vodu!



KORIŠTENJE UREĐAJA

Prije prve uporabe

- Otpakirajte uređaj i zadržite sav pakirni materijal za buduću uporabu.
- Provjerite da li je uređaj došao s svim dijelovima neoštećen
- Operite spremnik i dodatke prije prve uporabe kako je opisano u poglavlju „Održavanje i čišćenje“.

Korištenje pjenjača

1. Odaberite pravilnu količinu (vidite tabelu dolje) i umetnite u posudu pjenjača.
2. Ulijte prikladnu količinu mlijeka u pjenjač obraćajući pažnju na minimum i maksimum označen unutar kontejnera.
3. Učvrstite poklopac pjenjača. Tada uključite tipku za uključivanje pjenjača.
 - **Pjenjenje i grijanje mlijeka:** Koristite dodatak ⑧. Pritisnite nakratko tipku za uključivanje. Plavi i crveni indikatori su uključeni. Nakon završetka operacije, plavi indikator se isključuje a crveni bljeska 30 s.
 - **Grijanje mlijeka:** Koristite dodatak ⑨. Pritisnite kratko tipku za uključivanje. Plavi i crveni indikatori se osvijetle. Nakon što je završena operacija, plavi indikator se isključuje a crveni bljeska 30 s.
 - **Pjenjenje hladnog mlijeka:** Koristite dodatak ⑩. Ulijte hladno mlijeko u pjenjač te pritisnite i držite (1-2 sekunde) tipku za uključivanje. Plavi indikator se osvijetli. Nakon završetka operacije, plavi indikator se isključuje a crveni bljeska 30 s.

Dodatak	Funkcija	Maks. kapacitet	Vrijeme
	Pjenjenje hladnog mlijeka	115 ml	~ 65 s
	Pijenjenje i hlađenje	115 ml	~ 80–90 s
	Grijanje (mala količina pjene)	240 ml	~ 130–140 s

Savjeti i napomene

Ovdje su neki korisni savjeti koje će vam pomoći da postignete najbolje rezultate kada pjenite mlijeko:

- Uvijek koristite pjenjač za pjenjenje ili grijanje mlijeka prvo. Za vrijeme pripreme mlijeka, možete napraviti kavu ili kakao i poslužiti trenutačno.
- Koristite puno masno mlijeko za najbolje rezultate (masnoća > 3 %).
- Ovaj pjenjač dopušta pjenjenje hladnog mlijeka. To ne znači da možete hladiti mlijeko u njemu. Pjenjač je dizajniran za upotrebu na sobnoj temperaturi.
- Mlijeko je ugrrijano na temperaturu $65^{\circ}\text{C} \pm 5^{\circ}\text{C}$. Ova temperatura je najbolja za održavanje arome vaše kave i omogućava njenu trenutačnu konzumaciju.
- Držite dodatke na sigurnome mjestu. Budući da su mali veličinom, mogli bi se lako izgubiti. Dodatak koji se ne koristi može se učvrstiti na držač na poklopcu pjenjača.
- Dopustite da se pjenjač ohladi 2 minute prije nego slijedeće uporabe tako da se termostat resetira u uređaju.
- Pjenjač je dizajniran za pjenjenje i grijanje mlijeka. Ako dodate začine, granule kave ili prah vruće čokolade, ne zaboravite da isperete spremnik temeljito nakon uporabe.

Napomene za serviranje kave

Ovdje je izbor pića, koje možete napraviti brzo koristeći ovaj pjenjač.



Sa zapijenjenim mlijekom

Kapućino

1/3 espresso

Dodajte 2/3 zapijenjenog mlijeka.

Ukrasite s kakao prahom.

Late Machiato

Ulijte zapijenjeno mlijeko u visoku čašu.

Ulijete pažljivo espresso uz rub čaše.

Instant kava s pjenom

Pripremite instant kavu.

Ulijete zapijenjeno mlijeko



Sa vrućim mlijekom

Kafe Late

1/3 espresso

Dodajte 2/3 vrućeg mlijeka.

Vruća čokolada

Ulijte vruće mlijeko u veliku čašu.

Dodajte čokoladni prah i miješajte.

Instant kava s mlijekom

Ulijte granule instant kave u posudu.

Dodajte vruće mlijeko i miješajte.

OTKLANJANJE PROBLEMA

HR

Problem	Uzrok	Rješenje
Svjetlo je upaljeno, pjenjač ne radi.	Električni kabel nije pravilno uključen.	Uključite električni kabel pravilno.
	Slabi kontakt između baze i pjenjača.	Učvrstite uređaj pravilno na bazu.
	El.utičnica nije pod naponom.	Pokušajte koristiti drugu utičnicu.
	Kvar uređaja.	Donesite u servisni centar.
Nakon pokretanja uređaj je prestao raditi.	Pjenjač je prevruć.	Isperite hladnom vodom.
	Pjenjač je oštećen uranjanjem u vodu.	Donesite u servisni centar.
Motor ne radi.	Pjenjač je korišten bez čišćenja između korištenja.	Očistite i pokrenite osovinu motora rukom.
	Damaged motor.	Donesite u servisni centar.
Grijanje ne radi.	Kvar uređaja.	Donesite u servisni centar.
Zagoreno mlijeko.	Neppravilna količina mlijeka.	Koristite pravilnu količinu mlijeka.
	Pjenjač je korišten bez čišćenja između korištenja.	Očistite nakon svake uporabe.

ODRŽAVANJE I ČIŠĆENJE

Uvijek isključite el.kabel iz zida prije čišćenja i dopustite da se uređaj ohladi temeljito ! Uklonite pjenjač od baze prije čišćenja. **Nikada ne uronite pjenjač ili bazu u vodu! Ne koristite perilicu posuđa.**

- **Unutrašnjost pjenjača:** Očistite odmah nakon svake uporabe. Očistite stijenke sa vodom u kojoj je detergent i mekom krpom. Tada obrišite potpuno dok nije suho.
- **Poklopac:** Uklonite poklopac i silikonsku brtvu iz pjenjača. Isperite vodom.
- **Vanjska površina:** Očistite suhom krpom. Nikada ne koristite agresivna sredstva za čišćenje, tvrdi najlon ili žičane četke koje bi mogle ogrebat površinu od nehrđajućeg čelika. Nikada ne koristite nikakav metalni ili oštar predmet ili abrazivne prahove za čišćenje.
- **Dodaci:** Uklonite iz pjenjača i isperite u toploj vodi. Odložite ih na suhom i sigurnom mjestu. **Ne perite u perilici.**

TEHNIČKI PODACI

Grijanje mlijeka 240 ml

Pjenjenje mlijeka 115 ml

Nazivni napon: 220–240 V~ 50/60 Hz

Nazivna snaga: 500 W

UPORABA I ODLAGANJE OTPADA

Papir i karton predati na odlagalište. Foliju, PE vrećice i plastične dijelove ambalaže odložiti u za njih predviđene kontejnere.

ODLAGANJE PROIZVODA PO PRESTANKU KORIŠTENJA

Odlaganje električnih i elektroničkih uređaja (vrijedi u zemljama članicama EU i drugim zemljama u kojima je uveden sustav recikliranja)

Simbol koji se nalazi na proizvodu ili ambalaži označava da se proizvod ne može tretirati kao komunalni otpad domaćinstva. Predajte proizvod na mjestu određenom za recikliranje električne i elektroničke opreme. Pravilnim recikliranjem ovog proizvoda spriječite štetne posljedice po ljudsko zdravlje i po okoliš.

Recikliranje doprinosi očuvanju prirodnih resursa. Želite li više informacija o recikliranju ovog proizvoda, molimo da se obratite lokalnim vlastima, organizaciji ovlaštenoj za preradu otpada ili trgovini u kojoj ste kupili uređaj.



08/05

Ovaj proizvod zadovoljava zahtjeve Direktive EU o elektromagnetskoj kompatibilnosti i sigurnosti električnih uređaja.



Zadržano je pravo izmjena teksta i tehničkih podataka.

Upute za uporabu dostupne su na web stranici www.ecg.cz.

VARNOSTNA NAVODILA

Prosimo previdno preberite in shranite!

Opozorilo: varnostni koraki in navodila v tem priročniku ne zajemajo vse možne pogoje in situacije, ki lahko nastanejo med uporabo. Uporabnik mora razumeti da so dejavniki, ki jih ni mogoče vgraditi v izdelek zdrava pamet, previdnost in skrb. Zato, te dejavnike uporabnik oziroma uporabniki mora upoštevati pri uporabi te naprave. Ne prevzemamo nobene odgovornosti za škodo nastalo zaradi nepravilne uporabe, transporta, napetostnih nihanj ali sprememb in dopolnitve na katerem koli delu naprave.

Da bi preprečili nevarnost požara ali poškodbe zaradi električnega udara, je treba upoštevati osnovne varnostne ukrepe in opozorila pri uporabi električnih naprav, vključno z naslednjimi:

1. Prepričajte se ali napetost vtičnice ustreza napetosti naprave, katere vrednosti so navedene na nalepki in ali je vtičnica pravilno ozemljena. Vtičnica mora biti instalirana v skladu z veljavnimi varnostnimi navodili.
2. Ne uporabljajte naprave, če je napajalni kabel poškodovan. **Vsa popravila, vključno z zamenjavo napajalnega kabla naj opravi pooblaščen servis. Nikoli ne odstranjujte zaščitni pokrov naprave. Lahko pride do električnega udara!**
3. Zaščitite napravo pred neposrednim stikom z vodo in drugo tekočino, tako da ne pride do morebitne nesreče zaradi električnega udara.
4. Ne uporabljajte napravo na prostem ali v vlažnem okolju. Ne dotikajte napajalni kabel ali napravo z mokrimi rokami. Obstaja nevarnost električnega udara.
5. Ni priporočljivo da napravo pustite brez nadzora, ko je vtikač v vtičnici. Izvlecite kabel iz električnega omrežja pred operacijo vzdrževanje. Ne vlecite kabel iz vtičnice z potegom kabla. Izvlecite kabel iz vtičnice, na način da držite vtikač.
6. Napajalni kabel ne sme priti v stik z vročimi deli ali prečkati ostre robove.
7. Uporabljajte samo originalno dodatno opremo.
8. Ne puščajte napravo brez nadzora med delovanjem.
9. Bodite pozorni, ko napravo uporabljate v bližini otrok. Da bi otroke zaščitili od električnega udara, naj nikoli ne upravljajo z napravo. Penilnik za mleko shranite na mesto, kjer ga otroci ne morejo doseči. Prepričajte se, da napajalni kabel ne visi.
10. Ne postavljajte naprave na vročo površino ali v bližino vira toplote (npr. pečica).
11. Uporabljajte napravo samo v skladu z navodili, ki so v tem priročniku. Proizvajalec ne odgovarja za škodo, ki je nastala zaradi nepravilne uporabe te naprave.
12. Naprave ne smemo hraniti v hladilniku ali zamrzovalniku. Ne perite naprave v pomivalnem stroju.
13. Ne vklopite penilnik za mleko, če v penilniku ni mleka.
14. Ne dotikajte vrtljive dodatke, saj obstaja nevarnost.
15. Ne napolnite preveč. V nasprotnem primeru se mleko lahko izlije iz vsebnika.
16. Penilnika za mleko uporabljajte samo s priloženo bazo.
17. Nikoli ne uporabljajte penilnika za mleko na neravni površini.
18. Ta naprava je namenjena za uporabo v gospodinjstvu in podobnih prostorih, kot so:
 - kuhinjske enote v poslovnih prostorih, pisarnah in drugih delovnih prostorih
 - naprave, ki se uporabljajo v kmetijstvu
 - naprave za hotele, motele in druge nastanitvene objekte
 - naprave za nastanitvene objekte (nočitev in zajtrk)
19. Ta izdelek smejo uporabljati otroci od 8 let in osebe z zmanjšanimi telesnimi in duševnimi sposobnostmi, ki nimajo izkušnje, samo če so pod nadzorom strokovnjaka, ki je odgovoren za njihovo varnost. Otroci se ne smejo igrati s tem izdelkom. Čiščenje in vzdrževanje, ki jih opravlja uporabnik, smejo opravljati otroci od 8 let, samo če so pod nadzorom. Otroke, ki so mlajši od 8 let, je treba držati izven dosega naprave.

Do not immerse in water! – Ne potaplajte v vodo!



NAVODILA ZA UPORABO

Pred prvo uporabo

- Razpakirajte napravo in obdržite embalažni material, vključno z folijo.
- Preverite ali je naprava popolna in nepoškodovana.
- Pred prvo uporabo operite posodo in pribor (poglejte poglavje „Čiščenje in vzdrževanje“).

Uporaba penilnika za mleko

1. Izberite ustrezen dodatek (poglej tabelo zgoraj) in ga pritrdite na vsebnik.
2. Vlijte mleko v penilnik in upoštevajte pri tem minimalno/maksimalno polnjenje vsebnika.
3. Nastavite pokrov. Pritisnite stikalo in vklopite penilnik za mleko.
 - **Penjenje in segrevanje mleka:** Uporabite dodatek ⑧. Za kratek čas držite stikalo. Modra in rdeča lučka svetlijo. Ko je proces končan, se modra lučka ugasne; rdeča lučka utripa 30 s.
 - **Segrevanje mleka:** Uporabite dodatek ⑨. Modra in rdeča lučka svetlijo. Ko je proces končan, se modra lučka ugasne; rdeča lučka utripa 30 s.
 - **Penjenje hladnega mleka:** Uporabite dodatek ⑩. Nalijte hladno mleko v penilnik za mleko in držite stikalo 1–2 sekundi. Modra lučka svetli. Ko je proces končan, se modra lučka ugasne; rdeča lučka utripa 30 s.

Dodatek	Funkcija	Maks.zmogljivost	Čas
	Penjenje hladnega mleka	115 ml	~ 65 s
	Penjenje in segrevanje	115 ml	~ 80–90 s
	Segrevanje (majhna količina pene)	240 ml	~ 130–140 s

SVETOVANJA IN NASVETI

Nekateri nasveti, ki vam bodo pomagali doseči najboljše možne rezultate:

- Najprej uporabite penilnik za penjenje ali segrevanje mleka. Medtem ko pripravljate mleko, lahko poslužite kavo ali kakav.
- Optimalne rezultate boste dosegli z polnomastnim mlekom (vsebnost maščobe > 3 %).
- Ta penilnik lahko peni tudi hladno mleko. To ne pomeni, da hladno mleko lahko ohladite. Penilnik za mleko je treba uporabljati pri normalni sobni temperaturi.
- Mleko se segreva pri temperaturi $65\text{ }^{\circ}\text{C} \pm 5\text{ }^{\circ}\text{C}$. Pri tej optimalni temperaturi se obdrži aroma kave in lahko takoj pijete kavo.
- Dodatke držite na varnem mestu. Dodatki so majhni in se lahko izgubijo. Dodatke, ki jih ne uporabljate, lahko pritrdite na držalu pokrova.
- Pred naslednjo uporabo, pustite da se naprava ohladi 2 minuti, tako da se termostat vrne na mesto.
- Penilnik za mleko se uporablja za penjenje in segrevanje mleka. Dodajte mleku začimbe, kavo ali vročo čokolado (prah), in ne pozabite temeljito izprati posodo.

Nasveti za serviranje kave

V nadaljevanju je nekaj izbor pijač, katere lahko s pomočjo penilnika hitro in lahko pripravite.



S spenjenim mlekom

Cappuccino

1/3 Espresso

2/3 spenjenega mleka.

Okrasite s kakavom v prahu.

Latte Macchiato

Vlijete spenjeno mleko v visoki kozarec.

Vlijete Espresso.

Peneča instant kava

Pripravite instant kavo.

Dodajte peneče mleko.



Z vročim mlekom

Caffè Latte

1/3 Espresso

2/3 dodati segreto mleko in premešajte

Vročča čokolada

Vlijete v veliko šalico vroče mleko.

Dodajte čokolado v prahu in premešajte.

Instant kava z mlekom

Vlijete instant kavo v šalico.

Dodajte vroče mleko in premešajte.

ODPRAVLJANJE TEŽAV

Problem	Vzrok	Rešitev
Indikator ne sveti, penilnik ne dela.	Napajalni kabel ni pravilno priključen.	Pravilno priključite napajalni kabel.
	Nepravilen stik med penilnikom in bazo.	Nastavite penilnik pravilno na bazo.
	Vtičnica nima elektrike.	Uporabite drugo vtičnico.
	Okvara naprave.	Obiščite pooblaščen servisni center.
Penilnik je začel delati in prenehal z delovanjem.	Penilnik deluje pri previsoki temperaturi.	Sperite s hladno vodo.
	Penilnik je poškodovan s potapljanjem v vodo.	Obiščite pooblaščen servisni center.
Motor ne dela.	Penilnik po uporabi ni bil očiščen, mehanizem je zamašen z mlekom.	Očistite motor in ga pokrenite z roko.
	Poškodovan motor.	Obiščite pooblaščen servisni center.
Segrevanje ne dela.	Okvara naprave.	Obiščite pooblaščen servisni center.
Zažgano mleko.	Neppravilna določitev količine mleka.	Uporabite ustrezno količino mleka.
	Penilnik ni bil redno očiščen.	Čiščenje po vsaki uporabi.

ČIŠČENJE IN VZDRŽEVANJE

Pred čiščenjem izvilcite napajalni kabel in pustite, da se naprava ohladi! Pred čiščenjem odstranite penilnik iz baze. **Nikoli ne potaplajte bazo ali penilnik v vodo! Ne uporabljajte pomivalnega stroja.**

- **Notranjost grelnika:** Očistite po vsaki uporabi. Očistite stene z milnico in fino krpo. Nato obrišite do suhega.
- **Pokrov:** Odstranite pokrov in silikon tesnilo. Sperite z vodo.
- **Zunanja površina:** Očistite s suho krpo. Nikoli ne uporabljajte agresivnih čistil, trde žične ščetke, ki lahko opraskajo površino iz nerjavečega jekla. Za čiščenje nikoli ne uporabljajte kovinske ali ostre predmete.
- **Dodatki:** Odstranite iz penilnika in sperite s toplo vodo. Shranite navodila na varno mesto. **Napravo ne perite v pomivalnem stroju.**

TEHNIČNI PODATKI

Segrevanje 240 ml mleka

Penjenje 115 ml mleka

Nazivna napetost: 220–240 V~ 50/60 Hz

Priključna moč: 500 W

UPORABA IN ODSTRANJEVANJE ODPADKOV

Papir in karton dostaviti depozitu. Foliju embalaže, PE vrečke, plastične elemente vržiti v kontejner za odlaganje plastike za recikliranje.

ODSTRANJEVANJE IZDELKA PO IZTEKU TRAJANJA

Odstranjevanje električne in elektronske opreme (velja za države članice Evropske unije in druge evropske države, ki izvajajo sistem recikliranja).

Simbol na izdelku ali embalaži pomeni, da se izdelek ne sme obravnavati kot komunalni odpadke. Dostaviti izdelek na lokacijo, namenjeno za recikliranje električne in elektronske opreme. Preprečite negativni vpliv na zdravje ljudi in okolje z pravilnim recikliranjem izdelka. Recikliranje ohranja naravne vire. Za več informacij o recikliranju tega izdelka se lahko obrnete na lokalne oblasti, lokalne organizacije ali trgovino, kjer ste izdelek kupili.



08/05

Ta izdelek je v skladu z EU zahtevami o elektromagnetni skladnosti in električni varnosti.

Pridržujemo si pravico do urejanja besedila in tehničnih parametrov.

Navodila za uporabo so na razpolago na spletnih straneh www.ecg.cz.



SI

CONSIGNES DE SECURITE

Lisez attentivement et conservez pour un usage futur !

Avertissement : les dispositions et consignes de sécurité figurant dans le présent manuel ne couvrent pas toutes les conditions et situations susceptibles de survenir. L'utilisateur doit comprendre que le bon sens, la prudence et le soin sont des facteurs ne pouvant être intégrés dans le produit. Ces facteurs sont donc à la charge de l'utilisateur/utilisatrice employant et entretenant cet appareil. Nous ne pouvons être tenus responsables des dommages apparus pendant le transport, un usage inadéquat, une variation de tension électrique ou la modification ou intervention sur l'une des parties de l'appareil.

Afin d'éviter le risque d'incendie ou d'électrocution, les précautions de base devraient toujours être respectées lors de l'utilisation d'appareils électriques, y compris les suivantes :

1. Veillez à ce que la tension de votre prise électrique corresponde à la tension figurant sur la plaque signalétique de l'appareil et que votre prise soit correctement reliée à la terre. La prise doit être installée conformément aux normes de sécurité en vigueur.
2. N'utilisez pas un appareil dont le câble d'alimentation est endommagé. **Confiez toute réparation, y compris le remplacement du câble d'alimentation, à un service après-vente professionnel ! Ne démontez pas les caches de protection de l'appareil, risque d'électrocution !**
3. Protégez l'appareil de tout contact direct avec de l'eau et autres liquides pour éviter le risque d'électrocution.
4. N'utilisez pas l'appareil à l'extérieur ou dans un environnement humide. Ne touchez pas le câble d'alimentation ou l'appareil avec les mains mouillées. Risque d'électrocution.
5. Nous recommandons de ne pas laisser l'appareil sans surveillance avec le câble d'alimentation branché. Avant l'entretien, débranchez le câble d'alimentation de la prise électrique. Ne débranchez pas la fiche de la prise électrique en tirant sur le câble. Débranchez le câble de la prise électrique en saisissant la fiche.
6. Le câble d'alimentation ne doit pas être en contact avec les parties chaudes, ni passer sur des angles tranchants.
7. Utilisez uniquement des accessoires d'origine.
8. L'appareil ne doit pas être laissé en marche sans surveillance.
9. Faites particulièrement attention si vous utilisez l'appareil à proximité des enfants. Ne laissez jamais les enfants manipuler seuls l'appareil, afin de les protéger des risques d'électrocution. Placez l'émulsionneur uniquement à un endroit non accessible aux enfants. Veillez à ce que le câble d'alimentation ne pende pas vers le bas.
10. Ne posez pas l'appareil sur une surface chaude et ne l'utilisez pas à proximité d'une source de chaleur (par exemple une cuisinière).
11. Utilisez l'appareil uniquement en respectant les instructions figurant dans le présent mode d'emploi. Le fabricant ne peut être tenu responsable de dommages causés par un usage incorrect de cet appareil.
12. L'appareil ne convient pas au réfrigérateur ou au congélateur et ne peut pas être nettoyé au lave-vaisselle.
13. N'allumez pas l'émulsionneur à vide, sans lait à l'intérieur.
14. Ne touchez pas les pièces en rotation, risque de blessure.
15. Ne pas trop remplir, en cas de dépassement de capacité du récipient, un débordement de l'émulsionneur peut se produire.
16. Utilisez l'émulsionneur uniquement avec la base fournie.
17. N'utilisez jamais l'émulsionneur sur une surface inégale.
18. Cet appareil est destiné à un usage domestique et dans des locaux similaires, comme :
 - les coins-cuisine des magasins, bureaux et autres lieux de travail
 - les appareils utilisés en exploitation agricole
 - les appareils utilisés par les clients des hôtels, motels et autres systèmes d'hébergement
 - les appareils utilisés dans les structures offrant l'hébergement avec petit déjeuner compris
19. Cet appareil peut être utilisé par les enfants de plus de 8 ans et par les personnes aux capacités physiques ou mentales réduites, ou sans expérience et connaissances suffisantes, si elles sont sous surveillance ou ont été formées à l'utilisation de l'appareil d'une manière sûre, et ont conscience des éventuels dangers.

Les enfants ne doivent pas jouer avec l'appareil. Le nettoyage et l'entretien à la charge de l'utilisateur ne doit pas être réalisé par les enfants âgés de moins de 8 ans et les enfants âgés de plus de 8 ans sans surveillance. Les enfants de moins de 8 ans doivent être tenus hors de portée de l'appareil et de son câble d'alimentation.

Do not immerse in water! – Ne pas plonger dans l'eau !

INSTRUCTIONS D'UTILISATION



Avant la première utilisation

- Retirez l'appareil de son emballage et gardez tous les matériaux et films de protection pour une utilisation future.
- Vérifiez si l'appareil est complet et n'est pas endommagé.
- Avant la première utilisation, lavez le récipient de l'émulsionneur et ses accessoires comme décrit dans le chapitre « Entretien et nettoyage ».

Utilisation de l'émulsionneur

1. Choisissez l'un des embouts (voir le tableau ci-dessus) et fixez-le dans le récipient de l'émulsionneur.
2. Versez la quantité de lait correspondante selon les marques de niveau maximal ou minimal à l'intérieur du récipient.
3. Placez le couvercle sur l'émulsionneur. Mettez ensuite en marche en appuyant sur l'interrupteur.
 - **Moussage et chauffage du lait** : Utilisez l'embout ⑧. Appuyez brièvement sur la touche d'interrupteur. Les voyants bleu et rouge s'allument. Une fois le travail terminé, le voyant bleu s'éteindra et le voyant rouge clignotera pendant 30 secondes.
 - **Chauffage du lait** : Utilisez l'embout ⑨. Appuyez brièvement sur la touche d'interrupteur. Les voyants bleu et rouge s'allument. Une fois le travail terminé, le voyant bleu s'éteindra et le voyant rouge clignotera pendant 30 secondes.
 - **Moussage du lait froid** : Utilisez l'embout ⑩. Versez le lait froid dans l'émulsionneur et appuyez longuement (1–2 secondes) sur la touche d'interrupteur. Le voyant bleu s'allume. Une fois le travail terminé, le voyant bleu s'éteindra et le voyant rouge clignotera pendant 30 secondes.

FR

Embout	Fonction	Capacité maximale	Temps
	Moussage du lait froid	115 ml	~ 65 s
	Moussage et chauffage	115 ml	~ 80–90 s
	Chauffage (petite quantité de mousse)	240 ml	~ 130–140 s

Conseils et astuces

Voici quelques conseils utiles qui vous aideront à obtenir les meilleurs résultats lorsque vous commencez à faire mousser le lait :

- Utilisez toujours d'abord l'émulsionneur pour faire mousser ou chauffer le lait. Pendant la préparation du lait, vous pouvez faire du café ou du cacao, puis servir immédiatement.
- Vous obtiendrez les meilleurs résultats en utilisant du lait entier (teneur en matières grasses > 3 %).
- Cet émulsionneur permet le moussage de lait froid. Cela ne signifie pas pour autant qu'il peut refroidir le lait. L'émulsionneur est destiné à une utilisation à température ambiante normale.
- Le lait est chauffé à une température de $65\text{ }^{\circ}\text{C} \pm 5\text{ }^{\circ}\text{C}$. Cette température est optimale pour la préservation de l'arôme de votre café et permet sa consommation immédiate.

- Stockez les embouts dans un endroit sûr. Étant donnée leur petite taille, ils pourraient être facilement perdus. L'embout qui n'est pas en cours d'utilisation peut être déposé dans le support situé sur le couvercle de l'émulsionneur.
- Avant chaque réutilisation, laissez l'émulsionneur refroidir pendant 2 minutes afin de réinitialiser le thermostat de l'appareil.
- L'émulsionneur est conçu pour mousser et chauffer le lait. Si vous ajoutez dans le lait des épices, des granules de café ou de la poudre pour chocolat chaud, n'oubliez pas de rincer soigneusement le récipient de l'émulsionneur après l'utilisation.

Recommandations pour servir le café

Voici une sélection de boissons que vous pouvez préparer rapidement et facilement à l'aide de cet émulsionneur.



Avec le lait moussé

Cappuccino

1/3 café expresso

Ajoutez 2/3 de lait moussé.

Décorez avec de la poudre de cacao.

Latte Macchiato

Versez le lait moussé dans un verre haut.

Versez prudemment le café expresso sur le bord du verre.



Avec le lait chaud

Café Latte

1/3 café expresso

Ajoutez 2/3 de lait chaud et mélangez.

Chocolat chaud

Versez le lait chaud dans une grande tasse.

Ajoutez le chocolat en poudre et mélangez.

FR

Café instantané moussé

Préparer le café instantané.

Ajoutez le lait moussé.

Café instantané au lait

Versez les granules de café instantané dans une tasse.

Ajoutez le lait chaud et mélangez.

PROBLÈMES ET SOLUTIONS

Problème	Cause	Solution
Le voyant ne s'allume pas, l'émulsionneur ne travaille pas.	Le câble d'alimentation n'est pas correctement branché.	Branchez correctement le câble d'alimentation dans une prise électrique.
	Mauvais contact entre l'émulsionneur et la base.	Installez l'émulsionneur correctement sur la base.
	La prise électrique n'est pas alimentée.	Essayez d'utiliser une autre prise électrique.
	Appareil en panne.	Confiez l'appareil à un service professionnel.
Après le démarrage, l'émulsionneur a cessé de fonctionner.	Température de l'émulsionneur trop élevée.	Rincez à l'eau froide.
	Emulsionneur endommagé par immersion dans l'eau.	Confiez l'appareil à un service professionnel.

Problème	Cause	Solution
Le moteur ne marche pas.	L'émulsionneur n'a pas été nettoyé après l'utilisation, le lait a bouché le mécanisme.	Nettoyez et activez l'arbre du moteur à la main.
	Moteur endommagé.	Confiez l'appareil à un service professionnel.
Le chauffage ne fonctionne pas.	Appareil en panne.	Confiez l'appareil à un service professionnel.
Lait brûlé.	Dosage incorrecte du lait.	Utilisez une bonne quantité de lait.
	Emulsionneur utilisé de façon répétée sans lavage.	Nettoyez l'appareil après chaque utilisation.

ENTRETIEN ET NETTOYAGE

Avant le nettoyage, débranchez la fiche du câble d'alimentation de la prise électrique et laissez l'appareil bien refroidir ! Avant le nettoyage, retirez l'émulsionneur de la base de l'alimentation. **Ne plongez jamais l'émulsionneur ou la base dans l'eau ! L'appareil ne peut pas être nettoyé au lave-vaisselle.**

- **Intérieur de l'émulsionneur :** Nettoyez immédiatement après chaque utilisation. Lavez les parois avec de l'eau savonneuse et un chiffon doux. Puis essuyez à sec.
- **Couvercle :** Retirez le couvercle et le joint en silicone de l'émulsionneur. Rincez à l'eau.
- **Surface extérieure :** Nettoyez avec un chiffon sec. N'utilisez jamais de produits de nettoyage agressifs, de brosses dures en nylon ou métalliques, susceptibles de rayer la surface en inox. Pour le nettoyage, n'utilisez jamais d'objets en métal, d'objets tranchants ou de poudres abrasives.
- **Embouts :** Retirez de l'émulsionneur et rincez à l'eau chaude. Essayez et stockez dans un endroit sûr. **Ne peut pas être nettoyé au lave-vaisselle.**

FR

DONNEES TECHNIQUES

Chauffage du lait 240 ml

Moussage du lait 115 ml

Tension nominale : 220-240 V~ 50/60 Hz

Puissance nominale : 500 W

RECYCLAGE ET ELIMINATION DES DECHETS

Papier d'emballage et carton ondulé – remettre dans les conteneurs de collecte de papiers. Film d'emballage, sacs PE, pièces en plastique – dans les conteneurs de collecte de plastique.

ELIMINATION DU PRODUIT A LA FIN DE SA DUREE DE VIE

Liquidation des équipements électriques et électroniques usagés (en vigueur dans les pays membres de l'Union européenne et les autres pays européens disposant d'un système de tri des déchets)

Le symbole figurant sur le produit ou l'emballage signifie que le produit ne doit pas être traité comme une ordure ménagère courante. Remettez le produit à un lieu de collecte prévu pour le recyclage des équipements électriques et électroniques. Une élimination correcte du produit évite des impacts négatifs sur la santé humaine et l'environnement. Le recyclage des matériaux contribue à la protection de l'environnement. Pour plus d'informations sur le recyclage de ce produit, adressez-vous à la mairie, aux centres de traitement des déchets ménagers ou au point de vente où vous avez acheté le produit.



08/05

Ce produit est conforme aux directives européennes relatives à la compatibilité électromagnétique et à la sécurité électrique.



Nous nous réservons le droit de modifier le texte et les paramètres techniques.

ISTRUZIONI DI SICUREZZA

Leggere attentamente e conservare per uso futuro!

Attenzione: Le misure di sicurezza e le istruzioni contenute in questo manuale non includono tutte le condizioni e situazioni possibili. È compito dell'utente comprendere che il buon senso, la prudenza e la cura sono dei fattori esterni ad ogni prodotto. Pertanto, questi fattori dovranno essere assicurati dall'utente/dagli utenti che utilizzano e fanno funzionare questo apparecchio. Il produttore non verrà ritenuto responsabile per danni che si verificano durante la spedizione, l'utilizzo improprio, la fluttuazione della tensione, il cambiamento o la modifica di qualsiasi parte dell'apparecchio.

Per la protezione contro il rischio di incendi o scosse elettriche, è necessario prendere le precauzioni di base durante l'utilizzo dell'apparecchiatura elettrica, tra cui:

1. Assicurarsi che la tensione nella presa corrisponda alla tensione sull'etichetta dell'apparecchio e che la presa sia messa a terra in modo adeguato. La presa deve essere installata secondo le istruzioni di sicurezza in vigore.
2. Non utilizzare l'apparecchio se il cavo di alimentazione è danneggiato. **Tutte le riparazioni, compresa la sostituzione del cavo, devono essere eseguite da un centro di assistenza professionale! Non rimuovere le coperture di protezione dell'apparecchio, pericolo di scosse elettriche!**
3. Proteggere l'apparecchio da un contatto diretto con l'acqua o con altri liquidi per evitare scosse elettriche.
4. Non utilizzare l'apparecchio all'aperto o in ambienti umidi. Non toccare il cavo o l'apparecchio con le mani bagnate. Pericolo di scosse elettriche.
5. Si consiglia di non lasciare l'apparecchio incustodito quando il cavo è attaccato alla presa. Scollegare il cavo dalla presa elettrica prima di effettuare i lavori di manutenzione. Non staccare il cavo dalla presa tirando il cavo. Scollegare il cavo dalla presa afferrando la spina.
6. Non permettere che il cavo venga a contatto con superfici calde o che venga portato su spigoli taglienti.
7. Utilizzare solo accessori originali.
8. L'apparecchio non deve essere lasciato incustodito quando è in funzione.
9. Prestare particolare attenzione se si utilizza l'apparecchio nelle vicinanze dei bambini. Non permettere mai ai bambini di utilizzare l'apparecchio da soli per proteggerli contro il rischio di scosse elettriche. Posizionare il cappuccinatore solo in un luogo dove i bambini non hanno accesso. Non lasciare che il cavo penda dal bordo del tavolo o dal piano di lavoro su cui l'apparecchio si trova.
10. Non posizionare l'apparecchio su una superficie calda, non utilizzarla vicino ad una fonte di calore (ad esempio vicino a una stufa).
11. Utilizzare il cappuccinatore solo in conformità alle istruzioni di questo manuale. Il produttore non è responsabile per danni causati da un uso improprio di questo apparecchio.
12. L'apparecchio non è adatto da mettere in frigorifero o nel congelatore e non può essere lavato in lavastoviglie.
13. Non accendere il cappuccinatore senza latte all'interno.
14. Non toccare le parti rotanti, c'è rischio di infortunio.
15. Non riempire troppo, quando si supera la capacità il contenitore del cappuccinatore potrebbe traboccare.
16. Utilizzare il cappuccinatore solo in combinazione con la sua base originale.
17. Non usare mai il cappuccinatore su una superficie irregolare.
18. Questo apparecchio è destinato all'uso domestico ed in aree simili, tra cui:
 - angoli cottura nei negozi, uffici e altri luoghi di lavoro
 - apparecchi utilizzati nel settore agricolo
 - apparecchi utilizzati dagli ospiti negli alberghi, motel e altre aree residenziali
 - apparecchi utilizzati nelle sistemazioni Bed & Breakfast
19. Questo apparecchio può essere utilizzato da bambini di età superiore a 8 anni e da persone con disabilità fisica o mentale, o da persone con conoscenze o esperienza insufficienti, a condizione che siano supervisionati o siano stati istruiti riguardo all'uso dell'apparecchio in modo sicuro e che comprendano i rischi potenziali. I bambini non devono giocare con l'apparecchio. I bambini non devono effettuare

la pulizia e la manutenzione dell'apparecchio, a meno che non abbiano un'età superiore a 8 anni e siano controllati. I bambini sotto gli 8 anni di età devono stare lontano dall'apparecchio e dal cavo di alimentazione.

Do not immerse in water! – Non immergere in acqua!



USO DELL'APPARECCHIO

Prima del primo utilizzo

- Disimballare l'apparecchio e tenere tutti i materiale di imballaggio e le pellicole per uso futuro.
- Controllare se l'apparecchio è completo e non danneggiato.
- Lavare il contenitore del cappuccinatore e gli accessori prima dell'uso come descritto nel capitolo «Manutenzione e pulizia».

Uso del cappuccinatore

1. Selezionare l'accessorio corretto (vedere la tabella precedente) ed inserirlo nel contenitore cappuccinatore.
2. Versare la giusta quantità di latte nel cappuccinatore osservando i segni minimo e massimo all'interno del contenitore.
3. Fissare il coperchio sul cappuccinatore. Poi premere il pulsante di alimentazione per accendere il cappuccinatore.
 - **Formazione di schiuma e riscaldamento del latte:** Accessorio da usare ⑧. Premere leggermente il pulsante di accensione. Gli indicatori luminosi blu e rosso si illuminano. Dopo aver completato l'operazione, l'indicatore blu si spegne e quello rosso lampeggia per 30 s.
 - **Riscaldamento del latte:** Accessorio da usare ⑨. Premere leggermente il pulsante di accensione. Gli indicatori luminosi blu e rosso si illuminano. Dopo aver completato l'operazione, l'indicatore blu si spegne e quello rosso lampeggia per 30 s.
 - **Formazione di schiuma con latte freddo:** Accessorio da usare ⑩. Versare il latte freddo nel cappuccinatore e premere e tenere premuto (per 1–2 secondi) il tasto di accensione. L'indicatore luminoso blu si accende. Dopo aver completato l'operazione, l'indicatore blu si spegne e quello rosso lampeggia per 30 s.

Allegato	Funzioni	Capacità massima	Tempo
	Formazione di schiuma con latte freddo	115 ml	~ 65 s
	Formazione di schiuma e riscaldamento	115 ml	~ 80–90 s
	Riscaldamento (piccola quantità di schiuma)	240 ml	~ 130–140 s

Consigli e suggerimenti

Ecco alcuni suggerimenti utili per aiutare a raggiungere i migliori risultati quando si fa la schiuma di latte:

- Utilizzare sempre il cappuccinatore per formare la schiuma o riscaldare prima il latte. Mentre il latte è in fase di preparazione, si può fare il caffè o il cacao e poi servire subito.
- Utilizzare latte intero per i migliori risultati (contenuto di grasso > 3%).
- Questo cappuccinatore permette la formazione di schiuma di latte freddo. Ciò non significa che si può raffreddare il latte in esso. Il cappuccinatore è progettato per l'uso a temperatura ambiente.
- Il latte viene riscaldato alla temperatura di 65° C ±5° C. Questa temperatura è la migliore per mantenere l'aroma del caffè e consente il consumo immediato.
- Tenere gli accessori in un luogo sicuro. Dal momento che sono di piccole dimensioni potrebbero perdersi facilmente. L'accessorio, che non viene utilizzato può essere fissato al supporto sul coperchio del cappuccinatore.

- Lasciar raffreddare il cappuccinatore per 2 minuti prima dell'uso successivo per consentire un reset del termostato dell'apparecchio.
- Il cappuccinatore è progettato per il riscaldamento del latte e la formazione di schiuma. Se si aggiungono spezie, granelli di caffè o cioccolato caldo in polvere al latte, non dimenticate di sciacquare accuratamente il contenitore del cappuccinatore dopo l'uso.

Raccomandazioni per servire il caffè

Ecco una selezione di bevande, che potrete preparare velocemente utilizzando questo cappuccinatore.



Con schiuma di latte

Cappuccino

$\frac{1}{3}$ espresso

Aggiungere $\frac{2}{3}$ di schiuma di latte.

Decorare con polvere di cacao.

Latte macchiato

Versare il latte con la schiuma in un bicchiere alto.

Versare attentamente l'espresso lungo il bordo del bicchiere.

Caffè solubile macchiato

Preparare il caffè solubile.

Aggiungere schiuma di latte.



Con latte caldo

Caffelatte

$\frac{1}{3}$ espresso

Aggiungere $\frac{2}{3}$ di latte caldo e mescolare.

Cioccolata calda

Versare il latte caldo in una tazza grande.

Aggiungere il cioccolato in polvere e mescolare.

Caffè solubile con latte

Versare i granuli di caffè solubile in una tazza.

Aggiungere il latte e mescolare.

RISOLUZIONE DEI PROBLEMI

IT

Problema	Causa	Soluzione
Non si accende la luce, il cappuccinatore non funziona	Il cavo di alimentazione non è correttamente collegato.	Collegare correttamente il cavo alla presa di corrente.
	Contatto difettoso fra il cappuccinatore e la base.	Collegare correttamente il cappuccinatore alla base.
	La presa elettrica non è sotto tensione.	Provare a utilizzare un'altra presa.
	Malfunzionamento dell'apparecchio.	Portarlo al Servizio Assistenza.
Dopo averlo avviato il cappuccinatore ha smesso di funzionare.	Il cappuccinatore è troppo caldo.	Sciacquare con acqua fredda.
	Il cappuccinatore è danneggiato dall'immersione in acqua.	Portarlo al Servizio Assistenza.
Il motore non funziona	Il cappuccinatore non è stato pulito dopo l'uso, il latte ha intasato il meccanismo.	Pulire e poi spostare l'albero di azionamento del motore con la mano.
	Motore danneggiato.	Portarlo al Servizio Assistenza.
Il riscaldamento non funziona	Malfunzionamento dell'apparecchio.	Portarlo al Servizio Assistenza.
Latte bruciato	Quantità di latte non corretta	Utilizzare la corretta quantità di latte
	Il cappuccinatore è stato utilizzato più volte senza essere lavato.	Pulire dopo ogni uso.

MANUTENZIONE E PULIZIA

Scollare sempre il cavo di alimentazione dalla presa a muro prima della pulizia e lasciar raffreddare completamente l'apparecchio! Rimuovere il cappuccinatore dalla base prima della pulizia. **Non immergere mai il cappuccinatore o la base in acqua! Non utilizzare la lavastoviglie.**

- **Interno del cappuccinatore:** Pulire immediatamente dopo ogni uso. Pulire le pareti con acqua con detergente e un panno morbido. Poi asciugarle.
- **Coperchio:** Rimuovere il coperchio e la guarnizione in silicone dal cappuccinatore. Sciacquare con acqua.
- **Superficie esterna:** Pulire con un panno asciutto. Non usare mai detersivi aggressivi, spazzole in nylon rigido o metalliche che potrebbero graffiare la superficie di acciaio inossidabile. Non utilizzare mai alcun oggetto di metallo o tagliente o polveri abrasive per la pulizia.
- **Accessori:** Rimuovere dal cappuccinatore e sciacquare con acqua tiepida. Asciugarli e riporli in un luogo sicuro. **Non lavare in lavastoviglie.**

DATI TECNICI

Riscaldamento latte 240 ml

Formazione di schiuma di latte 115 ml

Tensione nominale: 220–240 V~ 50/60 Hz

Potenza d'ingresso nominale: 500 W

USO E SMALTIMENTO DEI RIFIUTI

Carta da imballaggio e cartone ondulato: consegnarli alla discarica. Imballaggio foglio stagnola, sacchetti PE, elementi plastici: gettarli nei contenitori per il riciclaggio della plastica.

SMALTIMENTO DEI PRODOTTI A FINE VITA

Smaltimento di apparecchiature elettriche ed elettroniche (valido per i paesi membri dell'Unione Europea e per altri paesi europei con un sistema di riciclo implementato)

Il simbolo rappresentato sul prodotto o sulla confezione indica che il prodotto non deve essere trattato come rifiuto domestico. Consegnare il prodotto alla struttura specificata per il riciclaggio di apparecchiature elettriche ed elettroniche. Prevenire impatti negativi sulla salute umana e sull'ambiente riciclando correttamente il prodotto.

Il riciclaggio contribuisce a preservare le risorse naturali. Per ulteriori informazioni sul riciclaggio di questo prodotto, fare riferimento alle autorità locali, all'organizzazione nazionale di trattamento dei rifiuti o al negozio dove è stato acquistato il prodotto.

Questo prodotto è conforme ai requisiti della direttiva UE in materia di compatibilità elettromagnetica e sicurezza elettrica.

Il produttore si riserva il diritto ad effettuare cambiamenti del testo e dei parametri tecnici.



IT

08/05



INSTRUCCIONES DE SEGURIDAD

¡Lea con atención y guarde para un uso futuro!

Advertencia: Las medidas e instrucciones de seguridad incluidas en este manual no cubren todas las condiciones y situaciones posibles. El usuario debe comprender que el sentido común, la precaución y el cuidado son factores que no pueden ser incorporados en ningún producto. Por lo tanto, estos factores deben ser garantizados por el/los usuario(s) que utiliza(n) y opera(n) este artefacto. No somos responsables por daños causados durante el transporte, por el uso inapropiado, variaciones del voltaje, o cambio o modificación de cualquier parte del artefacto.

Para proteger contra riesgo de incendio o descarga eléctrica, debe tomar precauciones básicas mientras utiliza los artefactos eléctricos, incluso lo siguiente:

1. Asegurarse de que el voltaje en su tomacorriente corresponda con el voltaje provisto en la etiqueta del artefacto y de que el tomacorriente tenga la correspondiente descarga a tierra. El tomacorriente debe estar instalado de acuerdo con las instrucciones válidas de seguridad.
2. Nunca utilice el artefacto cuando el cable de alimentación está dañado. **¡Todas las reparaciones, incluso los reemplazos de cable, deben ser realizadas por un taller de reparaciones autorizado! ¡No quite las cubiertas protectoras del artefacto, riesgo de descarga eléctrica!**
3. Proteja el artefacto del contacto directo con agua u otros líquidos para evitar una posible descarga eléctrica.
4. No utilice el artefacto al aire libre ni en un entorno húmedo. No toque el cable ni el artefacto con las manos húmedas. Riesgo de descarga eléctrica.
5. Recomendamos no dejar el artefacto sin supervisión cuando el cable está enchufado. Desconecte el cable del tomacorriente antes de realizar el mantenimiento. No desenchufe el cable del tomacorriente tirando del mismo. Desenchufe el cable del tomacorriente sujetando el enchufe.
6. No permita que el cable toque superficies calientes ni que se ubique sobre bordes afilados.
7. Utilice solo accesorios originales.
8. El artefacto no debe ser dejado sin supervisión durante su funcionamiento.
9. Preste especial atención cuando utiliza el artefacto cerca de niños. Para protegerlos del riesgo de una descarga eléctrica, nunca permita que los niños utilicen solos el artefacto. Coloque el espumador solo en un lugar al que no tengan acceso los niños. No deje que el cable cuelgue sobre el borde la mesa o mesada sobre la cual se apoya el artefacto.
10. No coloque el artefacto sobre una superficie caliente y no lo utilice cerca de una fuente de calor (por ej. artefacto de cocina).
11. Utilice el artefacto solo de acuerdo con las instrucciones en este manual. El fabricante no es responsable por daños causados por el uso inapropiado de este artefacto.
12. El artefacto no es adecuado para ser colocado en el refrigerador ni en el congelador y no puede ser lavado en el lavavajillas.
13. No encienda el espumador sin leche en el interior.
14. No toque las piezas giratorias, ¡hay riesgo de lesión!
15. No llene en exceso, cuando se supera la capacidad el recipiente del espumador puede derramarse.
16. Solo utilice el espumador con la base provista.
17. Nunca coloque el espumador sobre una superficie despareja.
18. Este artefacto está destinado para uso doméstico y en áreas similares, como:
 - cocinas pequeñas en tiendas, oficinas y otros lugares de trabajo
 - artefactos utilizados en la agricultura
 - artefactos utilizados por los huéspedes en hoteles, moteles y otras alojamientos
 - artefactos utilizados en establecimientos Bed&Breakfast
19. Este artefacto puede ser utilizado por niños de 8 años de edad en adelante y por personas con capacidades físicas o mentales reducidas, o que carezcan de experiencia o conocimientos, si se las supervisa o instruye con respecto al uso del artefacto en forma segura y comprenden los riesgos involucrados. Los niños no

ES

deben jugar con el artefacto. Los niños no pueden realizar limpieza ni mantenimiento, salvo que sean mayores de 8 años y estén supervisados. Se debe mantener a los niños menores de 8 años de edad alejados del artefacto y su fuente de alimentación.

Do not immerse in water! – ¡No sumerja el producto en agua!



USO DEL ARTEFACTO

Antes del primer uso

- Desempaque el artefacto y conserve todo el material de empaque y las láminas para uso futuro.
- Controle que el artefacto esté completo y sin daños.
- Lave el recipiente del espumador y los accesorios antes del primer uso como se describe en el capítulo «Mantenimiento y limpieza».

Uso del espumador

1. Seleccione el accesorio apropiado (consulte la tabla anterior) e insértelo en el recipiente para el espumador.
2. Vuelque la cantidad apropiada de leche en el espumador teniendo en cuenta las marcas mínimas y máximas en el interior del recipiente.
3. Ajuste la tapa en el espumador. Luego presione el botón para encender el espumador.
 - **Espumador y calentador de leche:** Uso del accesorio ⑧. Presione brevemente el botón de encendido. Los indicadores con luz azul y roja se iluminarán. Luego de terminar la operación, el indicador azul se apaga y el rojo parpadea durante 30 segundos.
 - **Calentar la leche:** Uso del accesorio ⑨. Presione brevemente el botón de encendido. Los indicadores con luz azul y roja se iluminarán. Luego de terminar la operación, el indicador azul se apaga y el rojo parpadea durante 30 segundos.
 - **Espumar leche fría:** Uso del accesorio ⑩. Vuelque la leche fría en el espumador y presione y mantenga presionado (durante 1 o 2 segundos) el botón de encendido. Se iluminará el indicador azul. Luego de terminar la operación, el indicador azul se apaga y el rojo parpadea durante 30 segundos.

Accesorio	Funciones	Capacidad máxima	Hora
	Espumar leche fría	115 ml	~ 65 s
	Espumar y calentar	115 ml	~ 80–90 s
	Calentar (cantidad pequeña de espumado)	240 ml	~ 130–140 s

ES

Asesoramiento y consejos

Aquí proporcionamos algunos consejos útiles para ayudarla a lograr los mejores resultados cuando espuma la leche:

- Siempre utilice el espumador para espumar o calentar la leche primero. Mientras se está preparando la leche, puede hacer café o chocolate y luego servir de inmediato.
- Utilice leche entera para obtener mejores resultados (contenido de grasa >3%).
- Este espumador permite espumar leche fría. Esto no significa que pueda enfriar la leche en él. El espumador está diseñado para ser utilizado a temperatura ambiente.
- La leche es calentada a 65°C +5°C de temperatura. Esta es mejor para conservar el aroma de su café y permite su consumo inmediato.
- Mantenga los accesorios en un lugar seguro. Debido a su tamaño pequeño, podrían perderse con facilidad. El accesorio, que no es utilizado puede ser ajustado al soporte sobre la tapa del espumador.

- Deje que el espumador se enfríe durante 2 minutos antes del siguiente uso para permitir que se vuelva a configurar el termostato del artefacto.
- Es espumador está diseñado para espumar y calentar la leche. Si agrega especias, gránulos de café o polvo para chocolate caliente a la leche, no olvide enjuagar el recipiente del espumador exhaustivamente luego de utilizarlo.

Recomendaciones para servir café

Aquí proporcionamos una variedad de bebidas que pueden prepararse con rapidez utilizando este espumador.



Con leche espumada

Cappuccino

$\frac{1}{3}$ espresso

Agregue $\frac{2}{3}$ de leche espumada.

Decore con polvo de cacao.

Latte Macchiato

Vuelque la leche espumada en un vaso alto.

Vuelque el espresso con cuidado a lo largo del borde del vaso.

Café instantáneo espumado

Prepare café instantáneo.

Agregue leche espumada.



Con leche caliente

Caffè Latte

$\frac{1}{3}$ espresso

Agregue $\frac{2}{3}$ de leche calentada y agite.

Chocolate caliente

Vuelque la leche caliente en una taza grande.

Agregue chocolate en polvo y agite.

Café instantáneo con leche

Vuelque gránulos de café instantáneo en una taza.

Agregue leche caliente y agite.

SOLUCIÓN DE PROBLEMAS

Problema	Causa	Solución
La luz no está encendida y el espumador no funciona	El cable de alimentación no está enchufado apropiadamente.	Enchufe el cable de alimentación en el tomacorriente apropiadamente.
	Mal contacto entre el espumador y la base.	Ensamble el espumador a la base apropiadamente.
	El tomacorriente eléctrico no tiene voltaje mínimo.	Pruebe utilizar otro tomacorriente.
	Malfuncionamiento del artefacto.	Llévelo al centro de reparaciones.
Luego de encenderlo, el espumador dejó de funcionar.	El espumador está demasiado caliente.	Enjuague con agua fría.
	El espumador está dañado por la inmersión en agua.	Llévelo al centro de reparaciones.
El motor no funciona	El espumador no está limpio luego de ser utilizado y la leche obstruyó el mecanismo.	Limpie y luego mueva el eje del motor de manera manual.
	Motor dañado.	Llévelo al centro de reparaciones.
La función calentamiento no funciona	Malfuncionamiento del artefacto.	Llévelo al centro de reparaciones.

Problema	Causa	Solución
Leche quemada	Cantidad incorrecta de leche	Utilice la cantidad correcta de leche
	El espumador fue utilizado de manera repetida sin ser lavado.	Limpie luego de cada uso.

LIMPIEZA Y MANTENIMIENTO

¡Siempre desconecte el cable de alimentación del tomacorriente de pared antes de limpiar y deje que el artefacto se enfríe totalmente! Retire el espumador de la base antes de limpiar. **¡Nunca sumerja el espumador ni la base en agua! No utilice el lavavajillas.**

- **El interior del espumador:** Limpie de inmediato luego de cada uso. Limpie las paredes con agua y detergente y un paño suave. Luego séquelo.
- **Tapa:** Retire la tapa y el sello de silicona del espumador. Enjuáguelo con agua.
- **Superficie externa:** Limpie con un paño seco. Nunca utilice agentes de limpieza agresivos, cepillos duros de nylon o alambre que puedan rayar la superficie de acero inoxidable. Nunca utilice ningún objeto de metal o filoso ni polvos abrasivos para limpiar.
- **Accesorios:** Retire del espumador y enjuáguelo con agua caliente. Séquelos y guárdelos en un lugar seguro. **No lave en el lavavajillas.**

INFORMACIÓN TÉCNICA

Calentar la leche 240 ml

Espumar la leche 115 ml

Voltaje nominal: 220–240 V~ 50/60 Hz

Potencia de entrada nominal: 500 W

USO Y ELIMINACIÓN DE LOS DESECHOS

Papel para envolver y cartón corrugado: entregar a una chatarrería. Plástico de embalaje, bolsas de polietileno, elementos plásticos: arrójelos en los recipientes para reciclaje de plásticos.

ELIMINACIÓN DE LOS PRODUCTOS AL FINAL DE SU VIDA ÚTIL

Eliminación de equipos eléctricos y electrónicos (válido en los países miembros de la Unión Europea y otros países europeos con un sistema implementado de reciclaje)

El símbolo representado en el producto o en el embalaje significa que el producto no será tratado como desecho doméstico. Entregue el producto en el sitio específico para reciclaje de equipos eléctricos y electrónicos. Evite los efectos negativos en la salud humana y en el medioambiente reciclando apropiadamente su producto.

El reciclaje contribuye a la preservación de los recursos naturales. Para más información acerca del reciclaje de este producto, consulte a su autoridad local, organización de procesamiento de desechos domésticos o en la tienda donde compró el producto.



08/05

ES

Este producto cumple con los requisitos de la directiva de la UE acerca de la compatibilidad electromagnética y seguridad eléctrica.



Se reservan cambios en el texto y parámetros técnicos.

K+B Progres

PROIZVOĐAČ ili DAVATELJ GARANCIJE:

K+B Progres, a.s. ; MBS: 61860123

Sjedište: U Expertu 91, 250 69 Klíčany, okrug Prag, Češka Republika,

Tel: +420 272 122 111 Fax: +420 272 122 509 E-mail: informacije@kbprogres.cz

JAMSTVENI LIST

Naziv i model proizvoda:

Serijski broj:

Datum prodaje:

Ovaj proizvod izrađen je u skladu s najsvremenijim tehničkim standardima i propisima. Jamstvo vrijedi 24 mjeseca od dana prodaje krajnjemu kupcu i u tome razdoblju besplatno ćemo otkloniti sve nedostatke koji bi nastali zbog grešaka u materijalu i izradi.

Sva jamstva po ovom jamstvenom listu vrijede od dana prodaje krajnjem kupcu.

1. Jamstvo priznajemo isključivo pod slijedećim uvjetima:

- da proizvod nije mehanički oštećen
- jamstvo ne vrijedi za oštećenja nastala neispravnom uporabom i neispravnim održavanjem proizvoda (priključivanje na neodgovarajući izvor struje/napona, mehanička oštećenja nastala nepažnjom korisnika) kao i za ona nastala vanjskim utjecajima
- da proizvod nije popravljala neovlaštena osoba ili servis
- da je jamstveni list uredno popunjen i potvrđen od strane prodavatelja uz priloženi pripadajući račun
- da je korisnik rukovao proizvodom prema priloženoj uputi za rukovanje

2. Jamstvo ne priznajemo za navedeno iz točke 1. Ovog jamstvenog lista:

- ako je proizvod mehanički oštećen
- ako je proizvod popravljala neovlaštena osoba
- ako jamstveni list nije uredno popunjen i potvrđen od strane prodavatelja
- ako se korisnik nije pridržavao uputa za rukovanje
- iz ovog jamstva izuzeta je viša sila (grom, požar, utjecaj vlage i vode)
- jamstvo ne vrijedi kod uobičajene istrošenosti (istrošenost baterije i slično) i nedostataka koji samo neznatno utječu na vrijednost ili valjanost uporabe proizvoda

3. Jamstveni rok se produžuje za vrijeme provedeno na servisu

4. Ovlašteni servis se obvezuje kvarove i nedostatke obuhvaćene ovim jamstvom ukloniti u roku 45 dana računajući od dana primitka takvog zahtjeva kupca, odnosno u slučaju nemogućnosti otklanjanja kvarova i nedostatka neispravan uređaj zamijeniti novim i ispravnim

5. Troškove popravka u jamstvenom roku, te transport uređaja od prodavatelja do servisa i od servisa do prodavatelja snosi ovlašteni servis

6. Jamstvo vrijedi isključivo za robu kupljenu na području Republike Hrvatske

7. Jamstvo se može ostvariti u ovlaštenome servisu ili u prodavaonici gdje je proizvod kupljen

OVLAŠTENI SERVIS

Pušić d.o.o.
Vodnjanska 26, 10000 Zagreb
www.pusic.hr
e-mail: pusic@pusic.hr
tel: 01 302 8226, 01 304 1801
fax: 01 304 1800

PEČAT I POTPIS PRODAVATELJA

K+B Progres

PROIZVAJALEC ali DAJALEC GARANCIJE:

K+B Progres, a.s. ; MBS: 61860123

Sjedište: U Expertu 91, 250 69 Klíčany, okrug Prag, Češka Republika,

Tel: +420 272 122 111 Fax: +420 272 122 509 E-mail: informacije@kbprogres.cz

GARANCIJSKI LIST

Naziv in model izdelka:

Serijska številka:

Datum izročitve blaga:

GARANCIJSKI ROK OD DNEVA IZROČITVE: 24 MESECEV

OBSEG GARANCIJE

Dobavitelj daje garancijo na izdelke v obsegu in pod pogoji, navedenimi tukaj. Podjetje garantira končnemu uporabniku za strojno opremo za obdobje, določeno v garancijskem listu v skladu z zakonom. Kot končni uporabnik strojne opreme se smatra fizična oseba, ki je izdelke nabavila za svojo osebno uporabo ali za uporabo članov svoje družine. Garancija se nanaša na material in delo, prizna pa se samo v primeru, če je bil izdelek v trenutku prodaje nov in neuporabljen.

Če je na izdelku ugotovljena napaka, lahko podjetje:

1. izdelek brezplačno popravi z uporabo novih ali obnovljenih rezervnih delov ali
2. pa izdelek zamenja z novim ali z izdelkom, sestavljenim iz funkcionalnih ali rabljenih sestavnih delov, pri čemer mora biti njegova funkcionalnost enaka funkcionalnosti izvirnega izdelka,
3. lahko pa uporabniku vrne celoten znesek kupnine za izdelek. Za popravljene izdelke velja preostala garancija izvirnega izdelka. Če je bil izdelek zamenjan z novim, se na ta izdelek daje garancija, ki sicer velja za nov izdelek. V primeru zamenjave izdelka ali njegovega dela z drugim, zamenjani izdelek preide v last uporabnika, izvirni izdelek pa v last podjetja.

V primeru reklamacije mora končni uporabnik izdelek dostaviti svojemu prodajalcu, oziroma pooblaščenemu servisu in velja ob predložitvi kopije računa o nakupu. Dajalec garancije zagotavlja rezervne dele najmanj 7 let.

OMEJITEV IN PRENEHANJE GARANCIJE

Garancija ne velja za:

- a) napake, ki so nastale kot posledica nestrokovnih posegov, zlorabe in uporabe z drugimi izdelki,
 - b) napake, ki so nastale kot posledica servisnih posegov (vključno z aktualizacijo in razširitevjo programske opreme), ki so jih opravile osebe, ki niso iz pooblaščenega servisa podjetja,
 - c) napake, ki so nastale kot posledica neavtoriziranega modificiranja sestavnih delov,
 - d) izdelke, s katerih je odstranjena ali spremenjena serijska številka,
 - e) izdelke, ki so fizično poškodovani,
 - f) izdelke, ki so izrabljeni zaradi običajne uporabe (tudi baterije) ter napake, zaradi katerih je izdelek prodan po nižji ceni.
- Pri sestavnih delih izdelka, pri katerih gre za potrošno blago in pri katerih se funkcija in namen izgubi v roku, ki je krajši od garancijskega roka za izdelek, se garancijski rok določi v skladu s časom, med katerim se izdelek pravilno uporablja v skladu z namenom in načinom uporabe, navedenim v navodilih za uporabo izdelka (npr. baterija).
- Prodajalec ne odgovarja za neposredne in posredne škode, ki bi nastale zaradi neupoštevanja garancijskih pogojev ali drugih pravnih določb, kakor tudi ne za škode zaradi izostanka dobička, prometne nesreče, izgubo dobrega imena, škode na napravah ali premoženju ali stroške za ohranitev ali kopiranje programa in podatkov, shranjenih v izdelku ter izgubo zaupnih informacij.
- Skupna odškodnina, ki jo mora prodajalec izplačati za napake ali v zvezi z napako, nastalo zaradi malomarnosti, kršenja pogodbe ali drugače, v nobenem primeru ne more biti višja od fiktivne neto cene pokvarjenega, poškodovanega ali nedostavljenega izdelka. To jamstvo je urejeno s pravnimi predpisi države, v kateri je izdelek kupljen. Garancija velja na geografskem območju republike Slovenije.

Garancija ne izključuje pravic potrošnika, ki izhajajo iz odgovornosti prodajalca za napake na blagu.

CENTRALNI SERVIS

Elektroservis Femec s.p.
Brnčičeva 13, Ljubljana-Črnuče,
Tel/Fax.: 01/561-23-18, info@servis-femec.si

ŽIG PODJETJA KI JE IZDELEK PRODALO

www.ecg-electro.eu

Výhradní zastoupení pro ČR:

K+B Progres, a.s.
U Expertu 91
250 69 Klíčany

tel.: +420 272 122 111
e-mail: ECG@kbexpert.cz
zelená linka: 800 121 120

CZ

Distribútor pre SR:

K+B Elektro – Media, k.s.
Mlynské Nivy 73
821 05 Bratislava

tel.: +421 232 113 410
e-mail: ECG@kbexpert.cz

SK

Wyłączny przedstawiciel na PL:

K+B Progres, a.s.
U Expertu 91
250 69 Klíčany, Czech Rep.

e-mail: ECG@kbexpert.cz

PL

Kizárólagos magyarországi képviselő:

K+B Progres, a.s.
U Expertu 91
250 69 Klíčany, Czech Rep.

e-mail: ECG@kbexpert.cz

HU

Distributor für DE:

K+B E-Tech GmbH & Co. KG
Barbaraweg 2
DE-93413 Cham

Bei Beschwerden rufen Sie die Telefonnummer **09971/4000-6080 an. (Mo – Fr 9:00 – 16:00)**

DE

K+B Progres, a.s.

U Expertu 91
250 69 Klíčany, Czech Rep.

tel.: +420 272 122 111
e-mail: informacije@kbprogres.cz

HR

K+B Progres, a.s.

U Expertu 91
250 69 Klíčany, Czech Rep.

tel.: +420 272 122 111
e-mail: informacije@kbprogres.cz

SI

K+B Progres, a.s.

U Expertu 91
250 69 Klíčany, Czech Rep.

tél: +44 776 128 6651 (English)
e-mail: ECG@kbexpert.cz

FR

K+B Progres, a.s.

U Expertu 91
250 69 Klíčany, Czech Rep.

tel.: +44 776 128 6651 (English)
e-mail: ECG@kbexpert.cz

IT

K+B Progres, a.s.

U Expertu 91
250 69 Klíčany, Czech Rep.

tel.: +44 776 128 6651 (English)
e-mail: ECG@kbexpert.cz

ES

- Dovoze neručí za tiskové chyby obsažené v návodu k použití výrobku. ■ Dovožca neručí za tlačové chyby obsiahnuté v návode na použitie výrobku. ■ Importer nie ponosi zodpovednosť za chyby drukarskie w instrukcji obsługi do produktu. ■ Az importőr nem felel a termék használati útmutatójában fellelhető nyomdahibákért. ■ Der Importeur haftet nicht für Druckfehler in der Bedienungsanleitung des Produkts. ■ The importer takes no responsibility for printing errors contained in the product's user's manual. ■ Uvoznik ne snosi odgovornost za tiskarske greške u uputama. ■ Uvoznik ne jamčí za morebitne tiskovne napake v navodilih za uporabo izdelka. ■ Le fournisseur ne peut être tenu responsable des erreurs d'impression contenues dans le mode d'emploi du produit. ■ L'importatore non sarà ritenuto responsabile per eventuali errori di stampa contenuti nel manuale dell'utente del prodotto. ■ El importador no asume ninguna responsabilidad por errores de impresión en el manual del usuario del producto.