



## OBSAH

1. BEZPEČNOSTNÍ INFORMACE.....	3
2. BEZPEČNOSTNÍ POKYNY.....	5
3. POPIS SPOTŘEBIČE.....	7
4. PŘÍSLUŠENSTVÍ.....	8
5. OVLÁDACÍ PANEL.....	9
6. TABULKA PROGRAMŮ.....	10
7. FUNKCE.....	13
8. PŘED PRVNÍM POUŽITÍM.....	13
9. DENNÍ POUŽÍVÁNÍ.....	14
10. TIPY A RADY.....	16
11. ČIŠTĚNÍ A ÚDRŽBA.....	16
12. ODSTRAŇOVÁNÍ ZÁVAD.....	19
13. TECHNICKÉ ÚDAJE.....	21
14. INSTALACE.....	22

## PRO DOKONALÉ VÝSLEDKY

Děkujeme vám, že jste si zvolili výrobek značky AEG. Aby vám bezchybně sloužil mnoho let, vyrobili jsme jej s pomocí inovativních technologií, které usnadňují život, a vybavili jsme jej funkcemi, které u obyčejných spotřebičů nenajdete. Stačí věnovat pár minut čtení a zjistíte, jak z něho získat co nejvíce.

**Navštivte naše stránky ohledně:**



Rady ohledně používání, brožury, poradce při potížích, servisních informací:  
[www.aeg.com](http://www.aeg.com)



Registrace vašeho spotřebiče, kterou získáte lepší servis:  
[www.registeraeg.com](http://www.registeraeg.com)



Nákupu příslušenství, spotřebního materiálu a originálních náhradních dílů pro váš spotřebič:  
[www.aeg.com/shop](http://www.aeg.com/shop)

## PÉČE O ZÁKAZNÍKY A SERVIS

Doporučujeme používat originální náhradní díly. Při kontaktu se servisním střediskem se ujistěte, že máte k dispozici následující údaje: Model, výrobní číslo (PNC), sériové číslo. Tyto informace jsou uvedeny na typovém štítku.

 Upozornění / Důležité bezpečnostní informace

 Všeobecné informace a rady

 Poznámky k ochraně životního prostředí

Změny vyhrazeny.

## 1. BEZPEČNOSTNÍ INFORMACE

Tento návod si pečlivě přečtěte ještě před instalací spotřebiče a jeho prvním použitím. Výrobce nezodpovídá za škody a zranění způsobená nesprávnou instalací či chybným používáním. Návod k použití vždy uchovávejte spolu se spotřebičem pro jeho budoucí použití.



- Přečtěte si přiložené pokyny.

### 1.1 Bezpečnost dětí a postižených osob



#### UPOZORNĚNÍ!

Hrozí nebezpečí udušení, úrazu nebo jiných trvalých následků.

- Tento spotřebič smí používat děti starší osmi let nebo osoby se sníženými fyzickými, smyslovými nebo duševními schopnostmi nebo osoby bez patřičných zkušeností a znalostí, pouze pokud tak činí pod dozorem nebo vedením, které zohledňuje bezpečný provoz spotřebiče, a pokud rozumí rizikům spojeným s provozem spotřebiče.
- Nenechte děti hrát si se spotřebičem.
- Děti mladší tří let bez stálého dozoru držte z dosahu spotřebiče.
- Všechny obaly uschovejte z dosahu dětí.
- Všechny prací prostředky uschovejte z dosahu dětí.
- Jsou-li dvířka spotřebiče otevřená, nedovolte dětem a domácím zvířatům, aby se k němu přibližovaly.
- Pokud je spotřebič vybaven dětskou bezpečnostní pojistkou, doporučuje se ji aktivovat.
- Čištění a uživatelskou údržbu spotřebiče by neměly provádět děti bez dozoru.

### 1.2 Všeobecné bezpečnostní informace

- Neměňte technické parametry tohoto spotřebiče.
- Je-li bubnová sušička umístěná na pračce, použijte speciální spojovací soupravu. Spojovací soupravu,

dostupnou u vašeho autorizovaného prodejce, lze použít pouze u spotřebiče uvedeného v pokynech dodaných spolu s příslušenstvím. Před instalací si je pečlivě přečtěte (viz instalační leták).

- Tento spotřebič lze nainstalovat jako volně stojící nebo jej lze umístit pod kuchyňskou desku se správným volným prostorem (viz instalační leták).
- Spotřebič neinstalujte za zamykatelné dveře, posuvné dveře a dveře se závěsem na opačné straně, kde by dvířka spotřebiče nešla zcela otevřít.
- Větrací otvory umístěné vespod spotřebiče (jsou-li součástí spotřebiče) nesmí být zakryté kobercem.
- Síťovou zástrčku zapojte do síťové zásuvky až na konci instalace spotřebiče. Po instalaci musí zůstat síťová zástrčka nadále dostupná.
- Zajistěte správnou ventilaci, která brání zpětnému toku plynů ze spotřebičů spalujících jiná paliva včetně otevřených topenišť do místnosti.
- Odvětrávání se nesmí odvádět do kouřovodu určeného k odvádění spalin ze spotřebičů spalujících plyny nebo jiná paliva. (podle situace)
- Jestliže je poškozený přívodní kabel, smí ho vyměnit pouze výrobce, autorizované servisní středisko nebo osoba s podobnou příslušnou kvalifikací, jinak by mohlo dojít k úrazu.
- Dodržujte maximální náplň 8 kg (viz část „Tabulka programů“).
- Nepoužívejte spotřebič, pokud byly k čištění použity průmyslové chemikálie.
- Setřete vlákna, která se nahromadila kolem spotřebiče.
- Nespouštějte spotřebič bez filtru. Před a po každém použití vyčistěte filtr na vlákna.
- Nevyprané prádlo v bubnové sušičce nesušte.
- Prádlo znečištěné látkami jako jedlý olej, aceton, alkohol, benzín, petrolej, odstraňovače skvrn, terpentýn nebo odstraňovače vosku je nutné nejprve

vyprat v horké vodě s velkým množstvím pracího prostředku, a teprve pak sušit v bubnové sušičce.

- V bubnové sušičce se nesmějí sušit předměty z pěnové pryže (latexové pěny), koupací čepice, nepromokavé tkaniny, oděvy s gumovou vložkou nebo oděvy či polštáře s vycpávkami z pěnové pryže.
- Avivážní přípravky nebo podobné prostředky je nutné používat podle pokynů jejich výrobce.
- Z kapes vyjměte všechny předměty, jako např. zapalovače nebo zápalky.
- Pokud zastavíte bubnovou sušičku před koncem sušicího cyklu, musíte všechno prádlo rychle vyjmout a rozprostřít tak, aby se teplo mohlo rozptýlit.
- Závěrečná část cyklu v sušičce probíhá bez ohřevu (zchlazovací cyklus) a tím je zajištěno ponechání prádla v teplotě, která prádlo nepoškodí.
- Před čištěním nebo údržbou spotřebič vždy vypněte a vytáhněte síťovou zástrčku ze zásuvky.

## 2. BEZPEČNOSTNÍ POKYNY

### 2.1 Instalace

- Odstraňte veškerý obalový materiál.
- Poškozený spotřebič neinstalujte ani nepoužívejte.
- Řiďte se pokyny k instalaci dodanými spolu s tímto spotřebičem.
- Při přemísťování spotřebiče buďte vždy opatrní, protože je těžký. Vždy noste ochranné rukavice.
- Neinstalujte nebo nepoužívejte spotřebič tam, kde může teplota klesnout pod 5 °C nebo nad 35 °C.
- Ujistěte se, že podlaha, na které instalujete spotřebič, je plochá, stabilní, odolná proti teplu a čistá.
- Zkontrolujte, zda mezi spotřebičem a podlahou může proudit vzduch.
- Spotřebič vždy přesunujte ve vzpřímené poloze.
- Zadní stěna spotřebiče musí být umístěna směrem ke zdi.
- Když spotřebič umístíte na konečné místo, pomocí vodováhy zkontrolujte, zda je zcela vyzrovnán. Jestliže ne, seřídte nožičky podle potřeby.

### 2.2 Připojení k elektrické síti



#### UPOZORNĚNÍ!

Hrozí nebezpečí požáru nebo úrazu elektrickým proudem.

- Spotřebič musí být uzemněn.
- Zkontrolujte, zda údaje o napájení na typovém štítku souhlasí s parametry elektrické sítě. Pokud tomu tak není, obraťte se na kvalifikovaného elektrikáře.
- Vždy používejte správně instalovanou síťovou zásuvku s ochranou proti úrazu elektrickým proudem.
- Nepoužívejte rozbočovací zástrčky ani prodlužovací kabely.
- Neodpojujte spotřebič ze zásuvky tahem za kabel. Vždy tahejte za zástrčku.
- Nedotýkejte se napájecího kabelu či síťové zástrčky mokřýma rukama.
- Pouze pro Velkou Británii a Irsko. Spotřebič je vybaven 13A síťovou zástrčkou. Je-li nutné vyměnit pojistku

- v síťové zástrčce, použijte 13A pojistku ASTA (BS 1362).
- Tento spotřebič je v souladu se směrnicemi EHS.

## 2.3 Použití



### UPOZORNĚNÍ!

Hrozí nebezpečí poranění, zásahu elektrickým proudem, požáru nebo poškození spotřebiče.

- Tento spotřebič používejte pouze v domácnosti.
- Nesušte poškozené kusy oblečení, které obsahují vycpávky nebo výplně.
- Sušte pouze tkaniny vhodné pro sušení v bubnové sušičce. Dodržujte pokyny na etiketách oděvů.
- Pokud jste vyprali prádlo s pomocí odstraňovače skvrn, před spuštěním sušičky proveďte dodatečný cyklus máchání.
- Kondenzovanou či destilovanou vodu nepijte ani ji nepoužívejte k vaření pokrmů. Může lidem či zvířatům způsobit zdravotní potíže.
- Na otevřená dvířka si nesedějte, ani si na ně nestoupejte.
- Promočené oděvy v bubnové sušičce nesušte.

## 2.4 Vnitřní osvětlení



### UPOZORNĚNÍ!

Nebezpečí úrazu.

- Viditelné záření LED, nedívejte se přímo do světelného paprsku.
- V tomto spotřebiči se používají speciální či halogenové žárovky pouze pro použití v domácích spotřebičích. Nepoužívejte je pro osvětlení domácnosti.

- Pokud je potřeba vnitřní osvětlení vyměnit, kontaktujte autorizované servisní středisko.

## 2.5 Čištění a údržba



### UPOZORNĚNÍ!

Hrozí nebezpečí poranění nebo poškození spotřebiče.

- K čištění spotřebiče nepoužívejte proud vody nebo páru.
- Vyčistěte spotřebič vlhkým měkkým hadrem. Používejte pouze neutrální mycí prostředky. Nepoužívejte prostředky s drsnými částicemi, drátěnky, rozpouštědla nebo kovové předměty.

## 2.6 Kompresor



### UPOZORNĚNÍ!

Hrozí nebezpečí poškození spotřebiče.

- Kompresor a přidružený systém je u bubnových sušiček naplněn speciálním prostředkem bez fluorochloro- halogenovaných uhlovodíků. Systém musí zůstat těsný. Poškození systému může vést k úniku.

## 2.7 Likvidace



### UPOZORNĚNÍ!

Hrozí nebezpečí úrazu či udušení.

- Odpojte spotřebič od elektrické sítě.
- Odřízněte a vyhodte síťový kabel.
- Odstraňte dveřní západku, abyste zabránili uvěznění dětí a domácích zvířat ve spotřebiči.

### 3. POPIS SPOTŘEBIČE

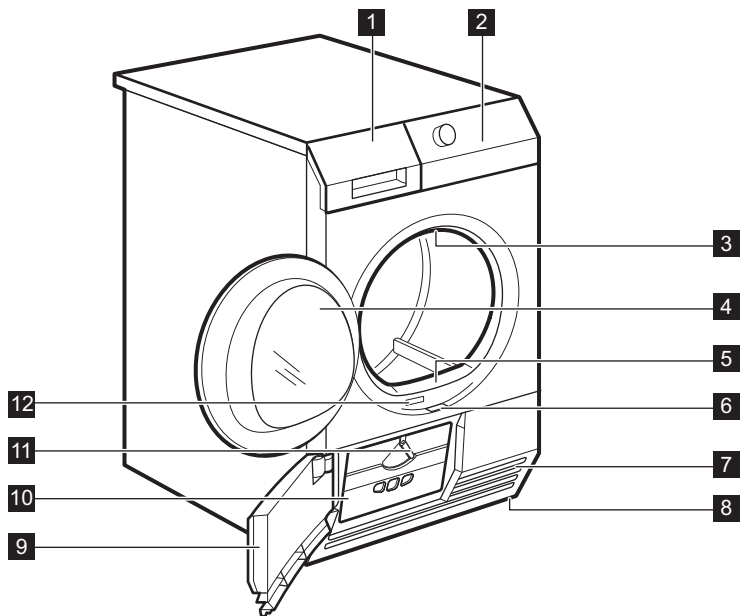

- |   |  |
|---|--|
| <b>1</b> Nádržka na vodu                            | <b>7</b> Otvory pro proudění vzduchu           |
| <b>2</b> Ovládací panel                             | <b>8</b> Seřiditelné nožičky                   |
| <b>3</b> Vnitřní osvětlení                          | <b>9</b> Dvíčka výměníku tepla                 |
| <b>4</b> Dvíčka spotřebiče                          | <b>10</b> Kryt výměníku tepla                  |
| <b>5</b> Filtr                                      | <b>11</b> Jistící knoflík krytu výměníku tepla |
| <b>6</b> Tlačítko k otevírání dvířek výměníku tepla | <b>12</b> Typový štítek                        |



Plnicí dvířka může uživatel namontovat na protilehlé straně. Lze tak usnadnit vkládání a vyjímání prádla, pokud při instalaci spotřebiče existují prostorová omezení (viz samostatný leták).

## 4. PŘÍSLUŠENSTVÍ

### 4.1 Spojovací sada

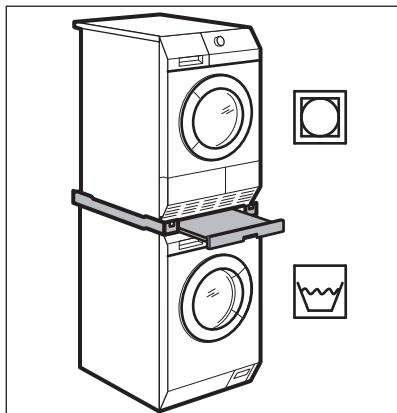

Název příslušenství: SKP11, STA8, STA9

Dostupné u vašeho autorizovaného prodejce.

Spojovací sadu lze použít pouze s pračkami uvedenými v letáku. Viz příložený leták.

Pozorně si přečtěte pokyny dodané spolu s příslušenstvím.

### 4.2 Vypouštěcí sada

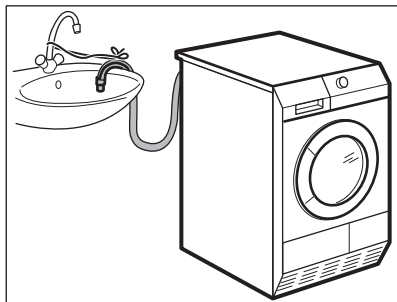

Název příslušenství: DK11.

K dostání u vašeho autorizovaného prodejce (lze připojit k některým typům bubnových sušiček)

Příslušenství pro průběžné vypouštění kondenzované vody do dřezu, sifonu, odpadu, atd. Po instalaci se nádržka na

vodu vypouští automaticky. Nádržka na vodu musí zůstat ve spotřebiči.

Instalovaná hadice musí být umístěná ve výšce minimálně 50 cm a maximálně 1 m od úrovně podlahy. Na hadici nemůže být oblouk. V případě potřeby hadici zkratíte.

Pozorně si přečtěte pokyny dodané spolu s příslušenstvím.

### 4.3 Podstavec se zásuvkou

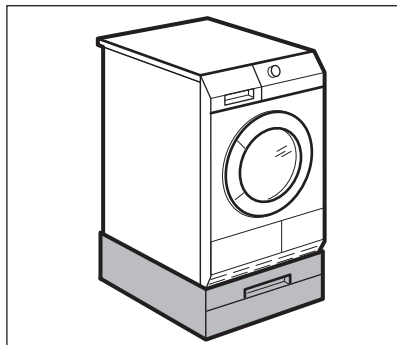

Název příslušenství: PDSTP10.

Dostupné u vašeho autorizovaného prodejce.

Slouží k umístění spotřebiče výše pro snazší plnění a vyjímání prádla.

Zásuvku lze použít k uložení prádla např.: ručníky, čisticí prostředky a dále.

Pozorně si přečtěte pokyny dodané spolu s příslušenstvím.

### 4.4 Sušák

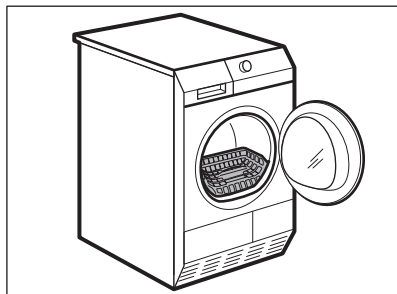

Název příslušenství: RA5, RA6, RA11, RA12.



K dostání u vašeho autorizovaného prodejce ( lze připojit k některým typům bubnových sušiček). Ohledně kompatibility příslušenství s vaším spotřebičem se obraťte na prodejce nebo webové stránky.

Doplňkový sušák umožňuje bezpečně sušit v bubnové sušičce:

- sportovní obuv
  - vlnu
  - měkké hračky
  - dámské prádlo
- Pozorně si přečtěte pokyny dodané spolu s příslušenstvím.

## 5. OVLÁDACÍ PANEĽ

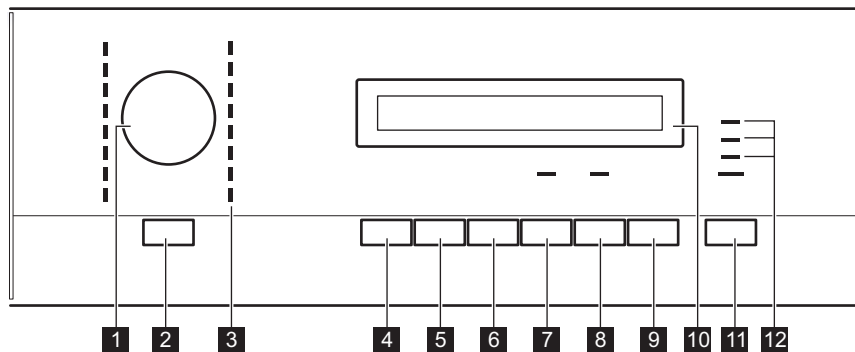

- 1** Volič programu
- 2** Tlačítko Zapnuto/Vypnuto
- 3** Kontrolky programů
- 4** Tlačítko Sušení plus
- 5** Tlačítko Zpětný chod bubnu
- 6** Tlačítko Proti pomačkání
- 7** Tlačítko Signál
- 8** Tlačítko Čas sušení



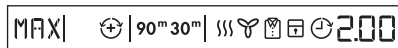

- 9** Tlačítko Odložený start
- 10** Displej
- 11** Tlačítko Start/Pauza
- 12** Kontrolky:  
**Nádržka** - vypusťte nádržku na vodu  
**Filtr** - vyčistěte filtr  
**Kondenzátor** - kontrola výměníku tepla

### 5.1 Displej









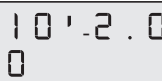
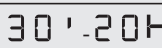

















MIN	výchozí suchost prádla
MED	střední suchost prádla
MAX	maximální suchost prádla





	funkce zpětného chodu bubnu je zapnuta
30m/90m	délka fáze proti zmačkání
	ukazatel sušicí fáze
	ukazatel chladicí fáze

	ukazatel fáze ochrany proti zmačkání
	funkce dětské bezpečnostní pojistky je zapnutá
	funkce odloženého startu je zapnutá
	ukazatel délky programu

	volba časového programu (10 min - 2 h)
	volba odloženého startu (30 min - 20 h)

## 6. TABULKA PROGRAMŮ

Programy	Náplň 1)	Vlastnosti / Značka tkaniny
<b>Bavlna</b>		
Extra suchá	<b>8 kg</b>	Stupeň sušení: extra suchý. /  
Suchá +	<b>8 kg</b>	Stupeň sušení: sušení k uložení +. /  
Suchá (Do skříně)  2)3)	<b>8 kg</b>	Stupeň sušení: sušení k uložení. /  
K žehlení 2)	<b>8 kg</b>	Stupeň sušení: vhodné k žehlení. /  
Jeans	<b>8 kg</b>	K sušení oděvů pro volný čas jako džíny, mikiny, apod. z různých silných materiálů (např. u krku, na manžetách, ve švech). /   
Ložní prádlo	<b>3 kg</b>	K sušení ložního prádla jako: jednoduchá a dvojitá prostěradla, povlaky na polštář, přehoz přes postel. /   
Přikrývka	<b>3 kg</b>	K sušení jedné či dvou prošívaných přikrývek a povlaků na polštář (s peřím, prachovým peřím nebo syntetickou výplní). /   
Čas sušení	<b>8 kg</b>	S tímto programem můžete použít funkci Čas sušení a nastavit délku programu. /   
<b>Syntetika</b>		
Extra suchá	<b>3,5 kg</b>	Stupeň sušení: extra suchý. /   

Programy	Náplň <sup>1)</sup>	Vlastnosti / Značka tkaniny
Suchá (Do skříně) <sup>2)</sup>	3,5 kg	Stupeň sušení: sušení k uložení. / 
K žehlení	3,5 kg	Stupeň sušení: vhodné k žehlení. / 
Snadné žehlení	1 kg (nebo pět košil)	Snadno udržovatelné tkaniny, u kterých je zapotřebí minimum žehlení. Výsledky sušení se mohou lišit dle druhu tkaniny. Prádlo před vložením do spotřebiče protřepte. Po dokončení programu prádlo okamžitě vyjměte a rozložte na věšák. / 
Svrchní oblečení	2 kg	K sušení venkovního oblečení, pracovních oděvů, sportovního oblečení, plyšových tkanin, voděodolných a prodyšných bund, bund-blůz s odnímatelnou fleecovou vložkou nebo vnitřní termoizolací.
Hedvábí/Krajka	1 kg	K sušení hedvábí/krajky pomocí teplého vzduchu a šetrného pohybu. / 
Vlna <sup>4)</sup>	1 kg	K sušení vlněných oděvů. Oděvy jsou pak měkké a příjemné. Oděvy doporučujeme vyndat okamžitě po dokončení programu. Úroveň zbytkové vlhkosti prádla lze zvýšit či snížit pomocí funkce Sušení plus.  WOOLMARK APPAREL CARE
Mix Extra krátký	3 kg	K sušení bavlněných a syntetických tkanin při nízké teplotě. / 

<sup>1)</sup> Maximální hmotnost je uváděna pro suché prádlo.

<sup>2)</sup> **Pouze pro zkušební:** Standardní programy pro zkušební dle normy EN 61121. Pokud je nutné upravit zbytkovou vlhkost prádla, přizpůsobte program pomocí funkce Sušení plus. Vycistěte filtr po každém programu.

<sup>3)</sup> Program  Bavlna Suchá (Do skříně) je „standardní program pro bavlnu“ a je vhodný k sušení vlhkého běžného bavlněného prádla, kdy se v rámci spotřeby energie jedná o neújspornější program.

<sup>4)</sup> Sušicí cyklus pro vlnu u tohoto spotřebiče schválila společnost **Woolmark** pro sušení vlněných oděvů určených pro praní v pračce za podmínky, že tyto oděvy budou sušeny podle pokynů uvedených na jejich etiketě a podle pokynů výrobce tohoto spotřebiče. **M1221**. Ve Velké Británii, Irsku, Hong Kongu a Indii představuje symbol **Woolmark** certifikační ochrannou známku.

## 6.1 Volba programů a funkcí

Programy <sup>1)</sup>	Funkce			
	Sušení plus	Zpětný chod bubnu	Proti po-mačkání	Čas suše-ní
Bavlna; Extra suchá	■		■	
Bavlna; Suchá +	■		■	
Bavlna; Suchá (Do skříně) 	■		■	
Bavlna; K žehlení	■		■	
Jeans	■		■	
Ložní prádlo	■		■	
Přikrývka	■			
Čas sušení			■	■
Syntetika; Extra suchá	■	■	■	
Syntetika; Suchá (Do skříně)	■	■	■	
Syntetika; K žehlení	■	■	■	
Snadné žehlení	■		■	
Svrchní oblečení	■			
Hedvábí/Krajka	■		■	
Vlna	■			■ <sup>2)</sup>
Mix Extra krátký	■		■	

1) Spolu s programem můžete zvolit jednu nebo více funkcí.

2) Pouze spolu se sušákem — viz kapitola PŘÍSLUŠENSTVÍ.

## 6.2 Údaje o spotřebě

Program	Odstředěno při / zbytková vlhkost	Doba sušení	Spotřeba energie
Bavlna 8 kg			
Suchá (Do skříně)	1 400 ot/min / 50 %	159 min.	2,32 kWh
	1 000 ot/min / 60 %	181 min.	2,65 kWh

Program	Odstředěno při / zbytková vlhkost	Doba sušení	Spotřeba energie
K žehlení	1 400 ot/min / 50 %	111 min.	1,66 kWh
	1 000 ot/min / 60 %	127 min.	1,89 kWh
Syntetika 3,5 kg			
Suchá (Do skříně)	1 200 ot/min / 40 %	57 min.	0,64 kWh
	800 ot/min / 50 %	65 min.	0,72 kWh

## 7. FUNKCE

### 7.1 Sušení plus

Pomocí této funkce je prádlo lépe usušené. K dispozici jsou tři možné volby:

**MIN** - výchozí volba pro tento program.

**MED** - volba pro lehké usušení prádla.

**MAX** - volba pro intenzivnější usušení prádla.

### 7.2 Zpětný chod bubnu

Slouží k šetrnému sušení jemných a na teplotu citlivých textilií (např. akrylu, viskózy). Tato funkce pomáhá snižovat pomačkání prádla. Pro tkaniny se symbolem  na etiketě oděvu.

### 7.3 Proti pomačkání

Prodlouží fázi proti zmačkání (o délce 30 minut) na konci sušicího cyklu na 90 minut. Tato funkce zabraňuje pomačkání prádla. Prádlo můžete během fáze ochrany proti zmačkání vyjmout.

### 7.4 Signál

Po zapnutí této funkce uslyšíte zvukovou signalizaci při nebo na:

- konec cyklu

- začátek či konec fáze proti pomačkání
  - přerušení cyklu
- Zvuková signalizace je podle výchozího nastavení vždy zapnutá. Tuto funkci můžete použít k zapnutí či vypnutí zvuků.



Funkci Signál lze zapnout u všech programů.

### 7.5 Čas sušení

Funguje pouze u programu Čas sušení. Umožňuje uživateli nastavit speciální délku sušicího programu v rozmezí 10 minut až 2 hodin (po 10minutových krocích).

### 7.6 Odložený start



Umožňuje odložit začátek sušicího programu o nejméně 30 minut a nejdéle 20 hodin.

1. Nastavte sušicí program a funkce.
2. Opakovaně stiskněte tlačítko Odložený start.

Na displeji se zobrazí požadovaná doba odloženého startu (např. **12h**, pokud se má program spustit po 12 hodinách).

3. Funkci Odložený start zapnete stisknutím tlačítka Start/Pauza. Na displeji se začne odpočítávat čas.

## 8. PŘED PRVNÍM POUŽITÍM

Před prvním použitím spotřebiče proveďte následující úkony:

- Vyčistěte buben sušičky vlhkým hadrem.
- Spusťte krátký program (např. 30 minut) s vlhkým prádlem.



Na začátku sušicího cyklu (3 - 5 min) může být zvuk poněkud hlasitější. Je to kvůli spuštění kompresoru, což je běžné u kompresorem poháněných spotřebičů, jako jsou: chladničky, mrazničky.

## 9. DENNÍ POUŽÍVÁNÍ

### 9.1 Příprava prádla

- Zatáhněte zipy.
- Zapněte knoflíky povlaků na příkrývky a polštáře.
- Nenechte pásky a tkanice (např. zástěr) volně. Před spuštěním programu je svažte.
- Vyndejte všechny předměty z kapes.
- Pokud má oblečení vnitřní bavlněnou vrstvu, obraťte jej vnitřní stranou navrch. Vždy se ujistěte, že je bavlněná vrstva navrch.
- Doporučujeme zvolit správný program vhodný pro typ tkaniny ve spotřebiči.
- Výrazně barevné tkaniny nedávejte do spotřebiče spolu s tkaninami světlých barev. Výrazné barvy mohou pouštět.
- U bavlněných žerzejů a pleteného oblečení použijte vhodný program, abyste zabránili jejich sražení.
- Ujistěte se, že hmotnost prádla nepřesahuje maximální hodnoty uvedené v tabulce programů.
- Sušte pouze prádlo, které je vhodné pro sušení v bubnové sušičce. Viz etikety oděvů.

Etiketa oděvu	Popis
	Prádlo vhodné k sušení v bubnové sušičce.
	Prádlo vhodné k sušení v bubnové sušičce. Nastavte program se standardní teplotou.
	Prádlo vhodné k sušení v bubnové sušičce. Nastavte program s nízkou teplotou.
	Prádlo nevhodné k sušení v bubnové sušičce.

### 9.2 Vkládání prádla



#### POZOR!

Dbejte na to, aby se prádlo nezachytilo mezi dvířka spotřebiče a gumové těsnění.

1. Otevřete dvířka spotřebiče.
2. Vložte volně prádlo.
3. Zavřete dvířka spotřebiče.

### 9.3 Zapnutí spotřebiče

Zapnutí spotřebiče:

Stiskněte tlačítko Zapnuto/Vypnuto. Když je spotřebič zapnutý, na displeji se zobrazí některé údaje.

### 9.4 Funkce automatického pohotovostního režimu

Aby se snížila spotřeba energie, funkce automatického pohotovostního režimu vypne spotřebič:

- jestliže nebylo tlačítko Start/Pauza stisknuto po dobu pěti minut.

- po pěti minutách od konce programu.

Stisknutím tlačítka Zapnuto/Vypnuto spotřebič zapnete.

Když je spotřebič zapnutý, na displeji se zobrazí některé údaje.

## 9.5 Nastavení programu

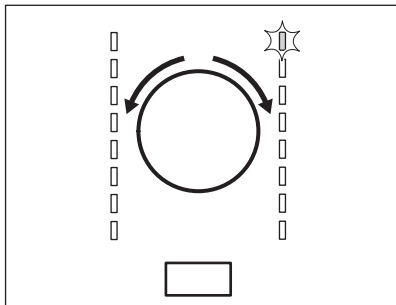

Pootočte programovým voličem na požadovaný program.

Možný čas dokončení programu se zobrazí na displeji.



Zobrazený čas sušení odpovídá 5kg náplni u programů pro sušení bavlny nebo džínů. U ostatních programů čas sušení odpovídá doporučené náplni prádla. Čas sušení u programů pro sušení bavlny a džínů s náplní větší než 5 kg je delší.

## 9.6 Funkce

Spolu s programem můžete zvolit jednu nebo více speciálních funkcí.

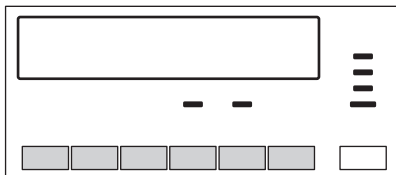

Funkci zapnete nebo vypnete stisknutím příslušného tlačítka .

Po zapnutí funkce se nad příslušným tlačítkem rozsvítí kontrolka LED nebo se zobrazí symbol na displeji.

## 9.7 Funkce dětské bezpečnostní pojistky

Nastavená funkce dětské pojistky brání dětem ve hraní si se spotřebičem.

Funkce dětské bezpečnostní pojistky zablokuje všechna tlačítka a programový volič (tato funkce nezablokuje tlačítko **Zapnuto/Vypnuto**).

Funkci dětské bezpečnostní pojistky lze zapnout:

- před stisknutím tlačítka **Start/Pauza** - spotřebič nelze spustit
- po stisknutí tlačítka **Start/Pauza** - volba programů a funkcí je vypnutá.

### Zapnutí funkce dětské bezpečnostní pojistky:

1. Zapněte sušičku.
2. Počkejte asi osm sekund.
3. Zvolte jeden z možných programů.
4. Současně stiskněte a podržte tlačítka **Sušení plus** a **Zpětný chod bubnu** .

Na displeji se zobrazí symbol .

5. Funkci dětské bezpečnostní pojistky vypnete stisknutím stejných tlačítek, dokud symbol nezhasne.

## 9.8 Spuštění programu

Spuštění programu:

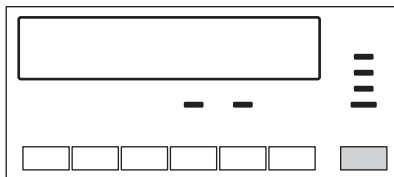

Stiskněte tlačítko **Start/Pauza**.

Spotřebič se spustí a kontrolka LED nad tlačítkem neblíká, ale svítí.

## 9.9 Změna programu

Ke změně programu:

1. Stisknutím tlačítka Zapnuto/Vypnuto vypnete spotřebič.
2. Dalším stisknutím tlačítka Zapnuto/Vypnuto spotřebič zapnete.
3. Nastavte nový program.

## 9.10 Ukončení programu



Po každém sušicím cyklu vyčistíte filtr a vypustíte vodu z nádržky. (Viz kapitola ČIŠTĚNÍ A ÚDRŽBA.)

Po dokončení sušicího cyklu začne na displeji blikat symbol . Pokud je zapnutá funkce Signál, bude po dobu jedné minuty přerušovaně znít zvukový signál.



Pokud spotřebič nevypnete, spustí se fáze ochrany proti zmačkání. Prádlo můžete během této fáze vyjmout.

Vyjmutí prádla:

1. Stisknutím tlačítka Zapnuto/Vypnuto na dvě sekundy vypnete spotřebič.
2. Otevřete dvířka spotřebiče.
3. Vyjměte prádlo.
4. Zavřete dvířka spotřebiče.

## 10. TIPY A RADY

### 10.1 Ekologické rady

- Před sušením prádlo dobře odstředíte.
- Sušte taková množství prádla, která jsou uvedena v tabulce programů.
- Vyčistíte filtr po každém sušicím cyklu.
- Nepoužívejte aviváž jak pro praní tak pro sušení. Prádlo je po usušení v bubnové sušičce automaticky měkké.
- Kondenzát použijte jako destilovanou vodu, např. pro žehlení s párou. V případě potřeby kondenzát zbavte možných kousků vláken (např. pomocí filtru na kávu).
- Otvory pro proudění vzduchu na spodku spotřebiče udržujte vždy průchodné.
- Ujistěte se, že v místě instalace spotřebiče může dobře proudit vzduch.

### 10.2 Úprava stupně zbývající vlhkosti prádla

Chcete-li změnit výchozí stupeň zbývající vlhkosti prádla:

1. Zapněte spotřebič.
2. Počkejte asi 8 sekund.
3. Zvolte jeden z dostupných programů.
4. Současně stiskněte a podržte tlačítka **Sušení plus** a **Proti pomačkání**.

Na displeji se zobrazí jeden ze symbolů:

- maximální suchost prádla

- vyšší suchost prádla

- standardní suchost prádla

5. Opakovaně stiskněte tlačítka **Start/Pauza**, dokud nenastavíte požadovanou úroveň.
6. Chcete-li toto nastavení uložit do paměti, stiskněte současně na dvě sekundy tlačítka **Sušení plus** a **Proti pomačkání**.

### 10.3 Vypnutí kontrolky Nádržka

1. Zapněte spotřebič.
2. Počkejte asi 8 sekund.
3. Zvolte jeden z dostupných programů.
4. Současně stiskněte a podržte tlačítka **Sušení plus** a **Signál**.

Lze použít jednu ze dvou konfigurací:

- kontrolka Nádržka: svítí a zobrazí se symbol - kontrolka nádržky na vodu trvale **svítí**.
- kontrolka Nádržka: je vypnutá a zobrazí se symbol - kontrolka nádržky na vodu je trvale **vypnutá**.

## 11. ČIŠTĚNÍ A ÚDRŽBA

### 11.1 Čištění filtru

Na konci každého programu svítí kontrolka **Filtr** a je nutné vyčistit filtr.



**i** Filtr zachytává vlákna. Vlákna se uvolňují při sušení prádla v bubnové sušičce.

1. Otevřete dvířka spotřebiče. Vytáhněte filtr.

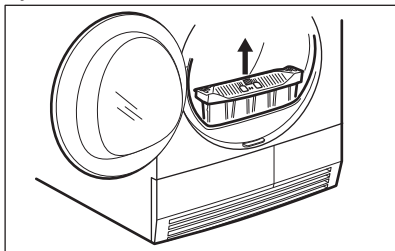

2. Filtr otevřete zatlačením háčku.

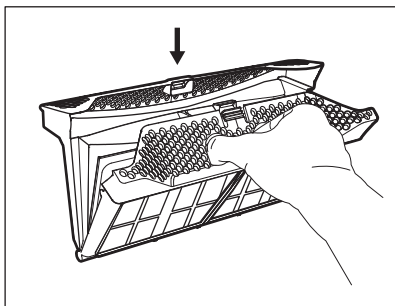

3. Vlhkou rukou vyčistíte obě části filtru.

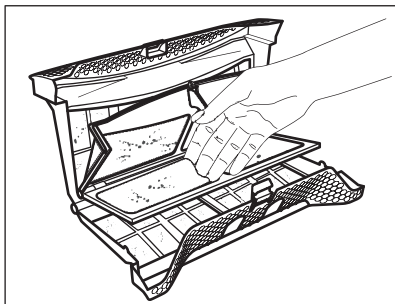

4. V případě potřeby vyčistíte filtr pomocí teplé vody a kartáčku nebo pomocí vysavače. Zavřete filtr.

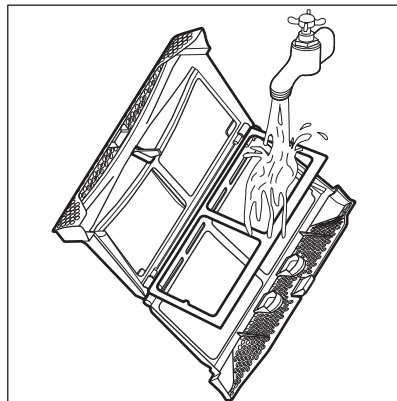

5. V případě potřeby odstraňte vlákna ze zásuvky a těsnění filtru. Můžete použít vysavač. Vložte filtr do jeho zásuvky.

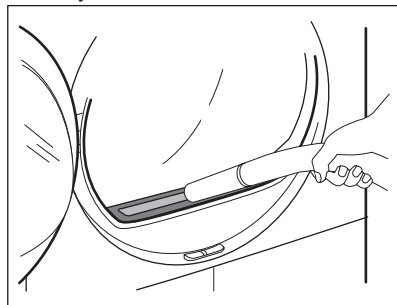

## 11.2 Vypouštění nádržky na vodu

Nádržku na kondenzovanou vodu vypustíte po každém sušicím cyklu.

Pokud je nádržka na kondenzovanou vodu plná, program se automaticky zastaví. Kontrolka **Nádržka** svítí a je nutné vypustit nádržku na vodu.

Nádržku na vodu vypustíte následujícím způsobem:

1. Vytáhněte nádržku na vodu a udržte ji ve vodorovné poloze.

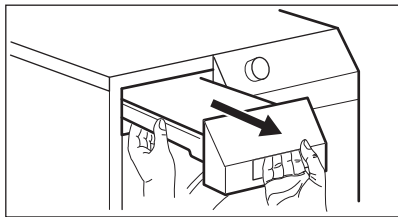

2. Plastovou spojku vytáhněte ven a vodu vylijte do dřezu nebo vhodné nádoby.

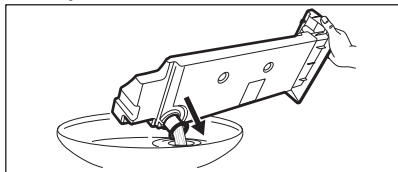

3. Plastovou spojku zasuňte a nádržku na vodu vložte zpět.
4. Chcete-li, aby program pokračoval, stiskněte tlačítko Start/Pauza.

### 11.3 Čištění výměníku tepla

Pokud bliká kontrolka **Kondenzátor**, zkontrolujte výměník tepla a jeho přihrádku. Pokud se zde nachází nečistoty, vyčistěte jej.

Při kontrole:

1. Otevřete dvířka spotřebiče. Vytáhněte filtr.

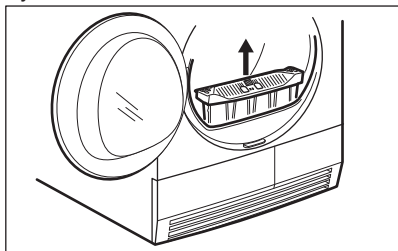

2. Posuňte uvolňovací tlačítko na spodku dvířek a otevřete dvířka výměníku tepla.

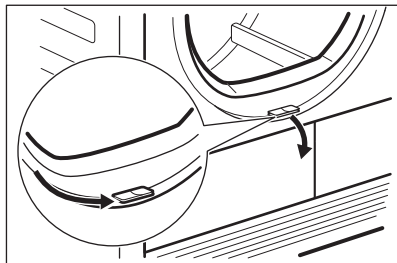

3. Otočením jisticí páčky odjistíte kryt výměníku tepla.

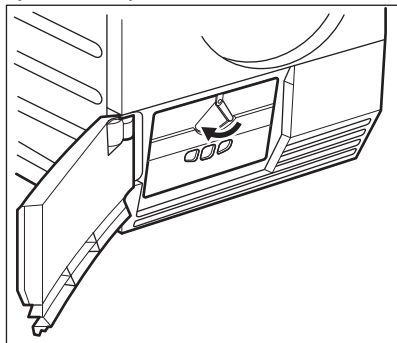

4. Sklopte kryt výměníku tepla.

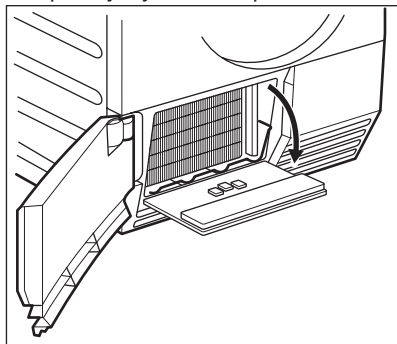

5. V případě potřeby odstraňte vlákna z výměníku tepla a jeho přihrádky. Můžete použít vlhký hadr či vysavač s kartáčem.

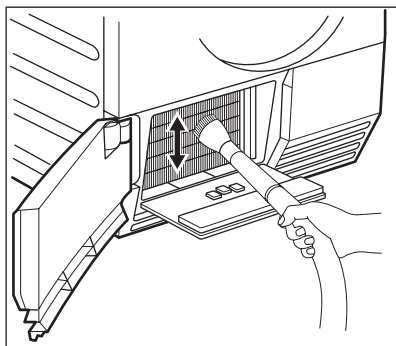

**POZOR!**

K čištění bubnu nepoužívejte abrazivní prostředky nebo drátěnku.

**11.5 Čištění ovládacího panelu a skříně spotřebiče**

K čištění ovládacího panelu a skříně spotřebiče použijte neutrální mýdlový prostředek.

K čištění použijte vlhký hadr. Vyčištěný povrch osušte měkkým hadrem.



**POZOR!**

K čištění spotřebiče nepoužívejte čisticí prostředky na nábytek nebo přípravky, které mohou způsobit korozi.

6. Zavřete kryt výměníku tepla.
7. Zatlačte na jisticí páčku, dokud nezaklapne.
8. Vraťte filtr zpět.

**11.4 Čištění bubnu**



**UPOZORNĚNÍ!**

Před čištěním spotřebič vypojte ze zásuvky.

K čištění vnitřku a žeber bubnu používejte neutrální mýdlový prostředek. Vyčištěný povrch osušte měkkým hadrem.

**11.6 Čištění otvorů pro proudění vzduchu**

Pomocí vysavače odstraňte vlákna z otvorů pro proudění vzduchu.

**12. ODSTRAŇOVÁNÍ ZÁVAD**

Problém 1)	Možná příčina	Řešení
Bubnová sušička nefunguje.	Bubnová sušička není zapojená do proudu.	Zasuňte zástrčku do zásuvky. Zkontrolujte pojistku v rozvodné skříňce (instalace v domácnosti).
	Plnicí dvířka jsou otevřená.	Zavřete plnicí dvířka.
	Nestisknuli jste tlačítko Zapnuto/Vypnuto.	Stiskněte tlačítko Zapnuto/Vypnuto.
	Nestisknuli jste tlačítko Start/Pauza.	Stiskněte tlačítko Start/Pauza.
	Spotřebič je v pohotovostním režimu.	Stiskněte tlačítko Zapnuto/Vypnuto.

Problém 1)	Možná příčina	Řešení
Prádlo není dobře usušené.	Nesprávná volba programu.	Zvolte vhodný program. 2)
	Filtr je ucpaný.	Vyčistěte filtr. 3)
	Funkce Sušení plus byla spuštěna s minimálním nastavením. 4)	Změňte nastavení funkce Sušení plus na střední nebo maximální úroveň. 4)
	Příliš velká náplň prádla.	Řiďte se maximálním objemem náplně.
	Větrací mřížka je zanesená.	Vyčistěte větrací mřížku na spodku spotřebiče.
	Nečistoty na snímači vlhkosti v bubnu.	Vyčistěte přední stranu bubnu.
	Nesprávný stupeň zbývající vlhkosti prádla.	Upravte stupeň zbývající vlhkosti prádla. 5)
	Výměník tepla je zanesený.	Vyčistěte výměník tepla. 3)
Plnicí dvířka nelze zavřít.	Filtr není zajištěn ve své poloze.	Zasuňte do správné polohy.
	Mezi dvířka a těsnění se zachytilo prádlo.	Rozmístěte náplň bubnu správně.
<b>Err</b> (Chyba) na displeji.	Po spuštění cyklu můžete zkusit změnit program nebo funkci.	Bubnovou sušičku vypněte a zapněte. Provedte nový výběr.
	Funkci, kterou se pokoušíte zapnout, není možné použít se zvoleným programem.	Bubnovou sušičku vypněte a zapněte. Provedte nový výběr.
Nefunguje osvětlení bubnu.	Vadné osvětlení bubnu.	Kontaktujte servisní středisko ohledně výměny osvětlení bubnu.
Čas zobrazovaný na displeji ubíhá nepravdělně.	Zbývající čas je vypočítáván na základě množství a vlhkosti prádla.	Jedná se o automatický proces — nejedná se o závadu spotřebiče.
Nelze zvolit program.	Nádržka na vodu je plná.	Vypusťte nádržku na vodu a stiskněte tlačítko Start/Pauza. 3)
Sušící cyklus je příliš krátký.	Příliš malé množství prádla.	Zvolte časový program. Hodnota času musí odpovídat náplni. Pro sušení jednoho kusu nebo menšího množství prádla doporučujeme používat krátké hodnoty času.
	Prádlo je příliš suché.	Zvolte časový program nebo vyšší stupeň sušení (např. Extra suchá).

Problém 1)	Možná příčina	Řešení
Sušicí cyklus je příliš dlouhý 6)	Filtr je ucpaný.	Vyčistěte filtr.
	Příliš velká náplň prádla.	Řiďte se maximálním objemem náplně.
	Prádlo nebylo dostatečně odstředěno.	Prádlo řádně odstředěte.
	Velmi vysoká teplota v místnosti - nejedná se závadu spotřebiče.	Je-li to možné, snižte teplotu v místnosti.

1) Pokud se na displeji zobrazí výstražný kód (např. **E51**): Bubnovou sušičku vypněte a zapněte. Zvolte nový program. Stiskněte tlačítko Start/Pauza. Stále nefunguje? - obraťte se na servisní středisko a sdělte jim výstražný kód.

2) Řiďte se popisem programu — viz TABULKA PROGRAMŮ.

3) Viz kapitola ČIŠTĚNÍ A ÚDRŽBA.

4) Pouze u sušiček s funkcí Sušení plus.

5) Viz kapitola TIPY A RADY

6) Poznámka: Sušicí cyklus se ukončí automaticky asi po maximálně 5 hodinách.

## 13. TECHNICKÉ ÚDAJE

Výška x Šířka x Hloubka	850 x 600 x 600 mm (maximálně 640 mm)
Max. hloubka s otevřenými dvířky spotřebiče	1090 mm
Max. šířka s otevřenými dvířky spotřebiče	950 mm
Nastavitelná výška	850 mm (+ 15 mm - seřiditelné nožičky)
Objem bubnu	118 l
Maximální náplň prádla	8 kg
Napětí	230 V
Frekvence	50 Hz
Potřebná pojistka	5 A
Celkový příkon	950 W
Třída energetické účinnosti	<b>A+</b>
Spotřeba energie <sup>1)</sup>	2,65 kWh
Roční spotřeba energie <sup>2)</sup>	308 kWh
Příkon v režimu zapnutého spotřebiče	0,44 W
Příkon v režimu vypnutého spotřebiče	0,44 W

Typ použití	Domácnost
Přípustná okolní teplota	+5 °C až +35 °C
Úroveň ochrany proti průniku pevných částic a vlhkosti, kterou zajišťuje ochranný kryt s výjimkou míst, kde není nízkonapěťové vybavení chráněno proti vlhkosti	<b>IPX4</b>

1) V souladu s normou EN 61121. 8 kg bavlny, odstředěné při rychlosti 1 000 ot/min.

2) Spotřeba energie v kWh za rok, na základě 160 sušících cyklů standardního programu pro bavlnu při plné a částečné náplni a spotřeby při režimech s nízkou spotřebou. Skutečná spotřeba energie za cyklus závisí na způsobu použití spotřebiče (NAŘÍZENÍ (EU) č. 392/2012).

## 14. INSTALACE

### 14.1 Vybalení



#### POZOR!

Před použitím je nutné odstranit všechny části přepravního balení.

Odstanění polystyrenových ucpávek:

1. Otevřete dvířka.
2. Z bubny vytáhněte plastové hadice s polystyrénovými ucpávkami.



### 14.2 Regulace nožiček

Výšku bubnové sušičky lze seřídit. Lze tak učinit seřízením nožiček.

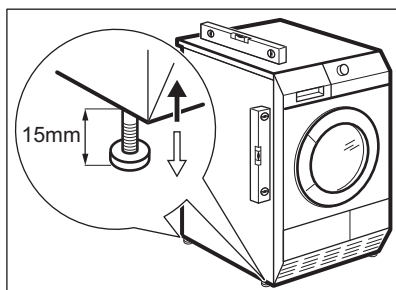

### 14.3 Umístění pod pracovní desku

Tento spotřebič lze nainstalovat jako volně stojící nebo jej lze umístit pod kuchyňskou desku se správným volným prostorem (viz obrázek).

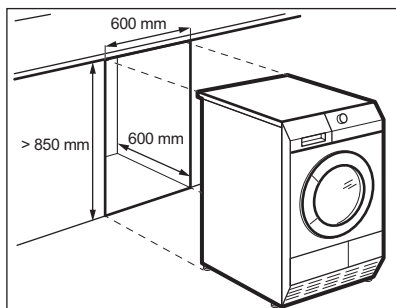

## 15. POZNÁMKY K OCHRANĚ ŽIVOTNÍHO PROSTŘEDÍ

Recykluje materiály označené symbolem Obaly vyhoďte do

příslušných odpadních kontejnerů k recyklaci. Pomáhejte chránit životní

prostředí a lidské zdraví a recyklovat elektrické a elektronické spotřebiče určené k likvidaci. Spotřebiče označené příslušným symbolem  nelikvidujte

spolu s domovním odpadem. Spotřebič odevzdejte v místním sběrném dvoře nebo kontaktujte místní úřad.

[www.aeg.com/shop](http://www.aeg.com/shop)



136933320-A-292014

