

NÁVOD K POUŽITÍ

Elektronická kuchyňská váha **Professor KV 514X**



Přečtěte si, prosím, pečlivě tento návod k použití, aby bylo zajištěno správné užívání váhy a její dobrá údržba.

Nosnost (Max.)	Rozlišení (g)
5 kg	1 g

Charakteristika

- Digitální skládací kuchyňská váha
- Vejde se do každé zásuvky
- Dva váhové systémy, přepínání mezi g/kg a lb/oz
- Indikace slabé baterie, indikace přetížení
- Vysoká přesnost tenzometrického senzoru
- ZERO a TARE funkce (funkce dovažování a vynulování váhy obalu)

Popis váhy

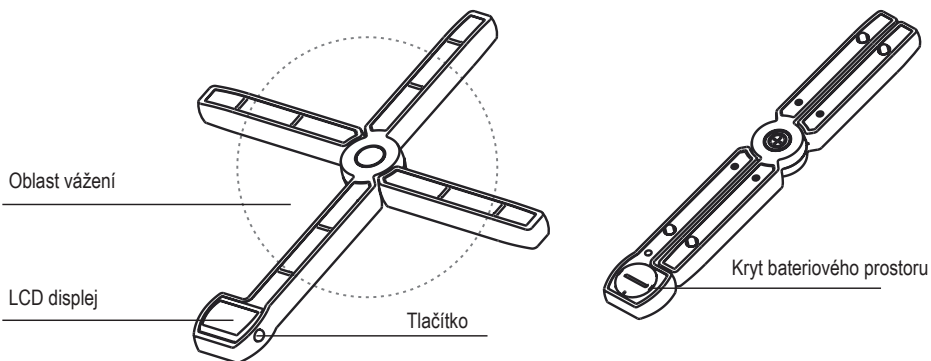

- Vždy pokládejte nádobu pro vážení do oblasti pro vážení, nikoliv mimo ni.

Popis LCD displeje

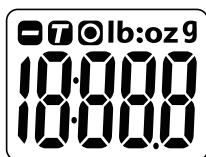

- T** : Funkce TARA
- : Záporná hodnota
- 0** : Funkce ZERO

- lb** : libry
- oz** : unce
- g** : gramy

Baterie

1. Otočením odstraňte kryt prostoru pro baterie na spodu váhy.
Součástí dodávky je 3V Li CR2032 baterie
2. Odstraňte izolační pásku, tím, že jí vytáhnete.
3. Zavřete opět kryt.
4. Umístěte váhu na rovný a pevný povrch. Ujistěte se, že váha je stabilní.

Váha je nyní připravena k vážení!

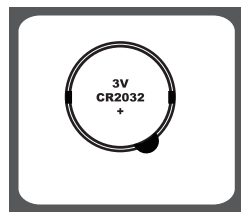

Výměna baterií

1. Otevřete kryt baterií
2. Stlačte jeden konec baterie a vyjměte ji.
3. Vložte novou baterii a dbejte na správnou polarizaci (značka + směruje nahoru).
4. Zavřete kryt baterií.

Začínáme vážit

1. Postavte váhu na rovný pevný povrch
2. Před zapnutím váhy umístěte misku nebo jinou nádobu na vážení (do oblasti vážení).
3. Stiskněte tlačítko ovládání a váha se zapne do režimu vážení.
4. Počkejte, až se displej ustálí a zobrazí všechny informace. Na váze se objeví znak ZERO a značka pro gramy.
5. Vložte na váhu nebo do misky vážený materiál. LCD zobrazí jeho čistou váhu.

Jak přepínat váhové jednotky

Je-li váha vybavena oběma měřnými systémy, metrickým (g, kg) nebo UK systémem (lb, oz), pomocí ovládacího tlačítka můžete v režimu vážení přepínat mezi oběma systémy. Stiskněte tlačítko po dobu cca 5 vteřin k přepnutí mezi metrickým a UK systémem.

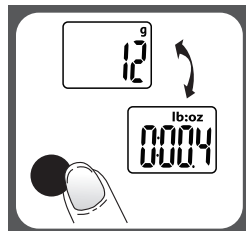

ZERO a TARE funkce

Pro dovažování různých materiálů za sebou (např. mouka, cukr, mléko, voda) do jedné nádoby slouží ZERO a TARE funkce.

1. Zapněte váhu
2. Umístěte misku (nebo jinou nádobu) na vážící plochu. Na displeji se objeví hmotnost tohoto obalu.
3. Stisknutím tlačítka se automaticky hmotnost obalu vynuluje. Na displeji se objeví hmotnost „0“.
4. Nyní můžete do nádoby přidat první materiál, který chcete vážit. Na displeji se objeví čistá hmotnost tohoto materiálu.
5. Bod 3. a 4. můžete opakovat vícenásobně pro zjišťování hmotnosti dalších materiálů přidávaných na nádobu.
6. Během tohoto dovažování mohou nastat 2 varianty :
 - A. „ZERO“ funkce – jestliže celkový součet hmotnosti všech dovažovaných materiálů je menší než 4% nosnosti váhy (tj. 200g), displej ukazuje po každém stisknutí tlačítka „-----“, nebo „0g“ a na displeji se objeví „0“ jako indikace funkce ZERO. Značka „-----“, znamená, že se displej ještě neustálil, počkejte chvíli, dokud se neobjeví „0g“. Maximální kapacita váhy zůstává nezměněna.
 - B. „TARE“ funkce – jestliže celkový součet hmotnosti všech dovažovaných materiálů je větší než 200g, displej ukazuje po každém stisknutí tlačítka „-----“, nebo „0g“ a na displeji se objeví „TARE“. Značka „-----“, znamená, že se displej ještě neustálil, počkejte chvíli, dokud se neobjeví „0g“.

Maximální kapacita váhy se snižuje o celkovou již naloženou váhu materiálu.

V tomto případě (B) se při stisknutí tlačítka zobrazí vždy celková hmotnost materiálu na váze. Chcete-li dovažovat další materiál, stiskněte prostě opět tlačítko pro vynulování displeje a pokračujte.

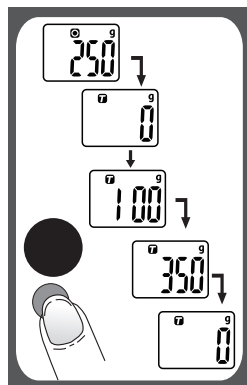
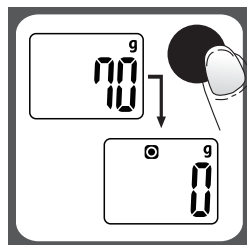

Výstražné údaje

1. Vyměňte baterie
2. Váha je přetížena. Odstraňte vážený materiál. Zabráňte poškození váhy. Max nosnost váhy je uvedena v návodu i na váze.

Automatické vypnutí

Jestliže displej ukazuje „0“ nebo stejnou váhu po dobu delší než 2 minuty bez stisknutí tlačítka ovládání, váha se automaticky vypne.

Upozornění: Tato váha nemá funkci ručního vypnutí.

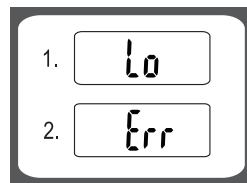

NEPŘETĚŽUJTE VÁHU NAD JEJÍ MAXIMÁLNÍ NOSNOST! PŘETÍŽENÍ MŮŽE VÉST K POŠKOZENÍ VÁHY!

Péče o váhu a odstraňování závad

1. Kuchyňská váha je přesný přístroj. Zabráňte nárazům a nenechte váhu dlouho zatíženou. Nepřetěžujte váhu!
2. Na tlačítka netlačte silně a nepoužívejte k ovládání tlačítek ostré předměty (jako například špičku pera či tužky).
3. Jestliže se na displeji po zapnutí váhy nic neobjeví, zkontrolujte, zda jsou baterie správně vloženy a připojeny, jsou-li baterie dostatečně nabitě. Jsou-li slabé, vyměňte je.
4. K čištění používejte suchý nebo lehce navlhčený měkký hadřík. Nepoužívejte silná čisticidla, alkohol nebo benzín.
NEPONOŘUJTE VÁHU DO VODY !!
5. Váhu nikdy neumísťujte v blízkosti zdrojů tepla (sporák, trouba, radiátor apod.). Zabráňte tak rychlému opotřebování ovládacích tlačítek a prodloužte životnost váhy.
6. Je-li váha zapnutá a v činnosti, nepřibližujte k ní zdroje elektromagnetického pole (EMI) t.zn. mobilní telefony apod. Můžete tím ovlivnit přesnost vážení.
7. Pokud nebudete váhu delší čas používat, vyjměte z ní baterie.
8. Tato váha je určena pouze k použití v domácnosti!!



Zpětný odběr elektroodpadu Informace pro uživatele k likvidaci elektrických a elektronických zařízení (z domácnosti)

Uvedený symbol na výrobku nebo v průvodní dokumentaci znamená, že použité elektrické nebo elektronické výrobky nesmí být likvidovány společně s komunálním odpadem. Za účelem správné likvidace výrobku jej odevzdejte na určených sběrných místech, kde budou přijata zdarma.

Správnou likvidací tohoto produktu pomůžete zachovat cenné přírodní zdroje a napomáháte prevenci potenciálních negativních dopadů na životní prostředí a lidské zdraví, což by mohly být důsledky nesprávné likvidace odpadů. Další podrobnosti si vyžádejte od místního úřadu, nejbližšího sběrného místa, v Zákonu o odpadech příslušné země, v ČR č. 185/2001 Sb. v platném znění. Dále rovněž na www.zasobovani.cz/odber a na internetových stránkách www.elektrowin.cz a www.asekol.cz (likvidace elektroodpadu).

Při nesprávné likvidaci tohoto druhu odpadu mohou být v souladu s národními předpisy uděleny pokuty.

Záruční prohlášení - drobné domácí spotřebiče

Vážení zákazníci,

děkujeme Vám za důvěru výrobku značky Professor. Věříme, že s tímto výrobkem budete maximálně spokojeni. Jestliže jste se rozhodli zakoupit některý výrobek z oblasti drobných kuchyňských spotřebičů, péče o tělo nebo spotřební elektroniky, dovoluujeme si Vás upozornit na několik skutečností.

- Při výběru přístroje pečlivě zvažte, jaké funkce od přístroje požadujete. Pokud Vám nebude výrobek v budoucnu vyhovovat, není tato skutečnost důvodem k reklamaci.
- Před prvním použitím si pozorně přečtěte příložený návod a důsledně se jím řiďte.
- Veškeré výrobky slouží pro domácí použití. Pro profesionální použití jsou určeny výrobky specializovaných výrobců.
- Všechny doklady o koupi a o případných opravách Vašeho výrobku pečlivě uschovejte po dobu 3 let pro poskytnutí maximálně kvalitního záručního a pozáručního servisu.

V případě nerespektování těchto zásad nemůžeme uznat případnou reklamaci. Doporučujeme Vám po dobu záruky uschovat původní obaly k výrobku.

Přejeme Vám mnoho spokojenosti s Vaším novým domácím spotřebičem.

Na tento domácí spotřebič značky Professor poskytujeme záruku na bezchybnou funkci po dobu **24 měsíců** od data zakoupení výrobku spotřebitelem. Záruka se vztahuje na závady způsobené chybou výroby nebo vadou materiálu. Záruka na bezchybný provoz spotřebiče je poskytována pouze v případě předložení dokladu o zakoupení výrobku (účtenky) s typovým označením výrobku, datem prodeje a razítkem prodejny.

Záruku lze uplatňovat u organizace, u které byl výrobek zakoupen. Záruka je neplatná, jestliže je závada způsobena mechanickým poškozením (např. při přepravě), nesprávným používáním nebo používáním v rozporu s návodem k obsluze, neodvratnou událostí (např. živelná pohroma), byl-li výrobek připojen na jiné síťové napětí, než pro které je určen a také v případě úprav nebo oprav provedených osobami, jež k tomuto zákroku nemají oprávnění. Výrobky jsou určeny pro použití v domácnosti. Při použití jiným způsobem nemůže být záruka uplatněna.

V případě poruchy výrobku předejte kopii dokladu o zakoupení svému prodejci, u kterého jste výrobek zakoupili.

Toto záruční prohlášení spolu s řádně vyplněným dokladem o zakoupení výrobku tvoří záruční list dle § 620 odst. 3 Občanského zákoníku.

Zásobování a.s., Chloumecká 3376, 276 01 Mělník, Česká republika

Dovozce: Zásobování a.s., Chloumecká 3376, 276 01 Mělník, www.EVA.cz

strana 4

NÁVOD NA POUŽITIE

Elektronická kuchynská váha **Professor KV 514X**



Prečítajte si, prosím, pozorne tento návod na použitie, aby bolo zaistené správne používanie váhy a jej dobrá údržba.

Nosnosť (Max.)	Rozlíšenie (g)
5 kg	1 g

Charakteristika

- Digitálna skladacia kuchynská váha
- Zmestí sa do každej zásuvky
- Dva váhové systémy, prepínanie medzi g / kg a lb / oz
- Indikácia slabej batérie, indikácia preťaženia
- Vysoká presnosť tenzometrického senzora
- ZERO a TARE funkcie (funkcia dovažovania a vynulovania váhy obalu)

Popis váhy

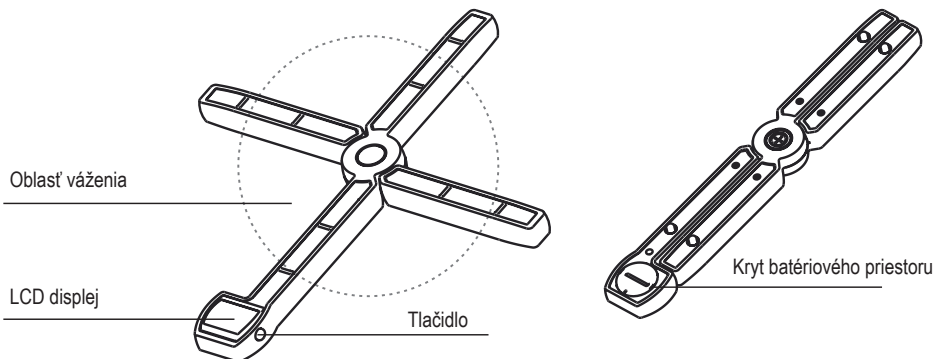

Vždy kladte nádobu pre váženie do oblasti pre váženie, nie mimo nej.

Popis LCD displeja

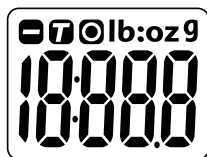

- : Funkcia TARA
- : Záporná hodnota
- : Funkcia ZERO

- lb** : libry
- oz** : unce
- g** : gramy

Batéria

1. Otočením odstráňte kryt priestoru pre batérie na spodku váhy.
Súčasťou dodávky je 3V Li CR2032 batérie
2. Odstráňte izolačnú pásku, tým, že ju vytiahnete.
3. Zatvorte opäť kryt.
4. Umiestnite váhu na rovný a pevný povrch. Uistite sa, že váha je stabilná.
Váha je teraz pripravená na váženie!

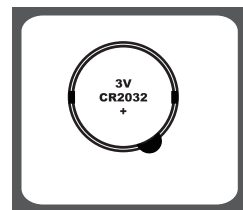

Výmena batérií

1. Otvorte kryt batérií
2. Stlačte jeden koniec batérie a vyberte ju.
3. Vložte novú batériu a dbajte na správnu polarizáciu (značka + smeruje nahor).
4. Zatvorte kryt batérií.

Začíname vážiť

1. Postavte váhu na rovný pevný povrch
2. Pred zapnutím váhy umiestnite misku alebo inú nádobu na váženie (do oblasti váženia).
3. Stlačte tlačidlo ovládania a váha sa zapne do režimu váženia.
4. Počkajte, až sa displej ustáli a zobrazí všetky informácie. Na váhe sa objaví znak ZERO a značka pre gramy.
5. Vložte na váhu alebo do misky vážený materiál. LCD zobrazí jeho čistú váhu.

Ako prepínať váhové jednotky

Ak je váha vybavená oboma mernými systémami, metrickým (g, kg) alebo UK systémom (lb, oz), pomocou ovládacieho tlačidla môžete v režime váženia prepínať medzi oboma systémami. Stlačte tlačidlo po dobu cca 5 sekúnd na prepnutie medzi metrickým a UK systémom.

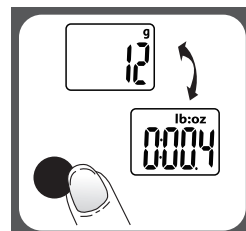

ZERO a TARE funkcie

Pre dovažovania rôznych materiálov za sebou (napr. Múka, cukor, mlieko, voda) do jednej nádoby slúžia ZERO a TARE funkcie.

1. Zapnite váhu
2. Umiestnite misku (alebo inú nádobu) na vážiacu plochu. Na displeji sa objaví hmotnosť tohto obalu.
3. Stlačením tlačidla sa automaticky hmotnosť obalu vynuluje. Na displeji sa objaví hmotnosť „0“.
4. Teraz môžete do nádoby pridať prvý materiál, ktorý chcete vážiť. Na displeji sa objaví čistá hmotnosť tohto materiálu..
5. Bod 3. a 4. môžete opakovať viacnásobne pre zisťovanie hmotnosti ďalších materiálov pridávaných na nádobu.
6. Počas tohto dovažovania môžu nastat' 2 varianty:
 - A. „ZERO“ funkcia - ak celkový súčet hmotnosti všetkých dovažovaných materiálov je menšia ako 4% nosnosti váhy (tj. 200g), displej ukazuje po každom stlačení tlačidla „-----“ Alebo „0g“ a na displeji sa objaví „0“ ako indikácia funkcie ZERO. Značka „-----“ znamená, že sa displej ešte neustálil, počkajte chvíľu, kým sa neobjaví „0g“. Maximálna kapacita váhy zostáva nezmenená.
 - B. „TARE“ funkcia - ak celkový súčet hmotnosti všetkých dovažovaných materiálov je väčší ako 200g, displej ukazuje po každom stlačení tlačidla „-----“ alebo „0g“ a na displeji sa objaví „TARE“. Značka „-----“ znamená, že sa displej ešte neustálil, počkajte chvíľu, kým sa neobjaví „0g“.

Maximálna kapacita váhy sa znižuje o celkovú už naloženú váhu materiálu.

V tomto prípade (B) sa pri stlačení tlačidla zobrazí vždy celková hmotnosť materiálu na váhe. Ak chcete dovažovať ďalší materiál, stlačte jednoducho opäť tlačidlo pre vynulovanie displeja a pokračujte.

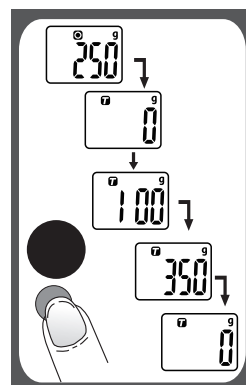
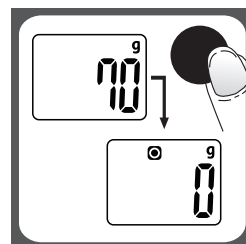

Výstražné údaje

1. Vymeňte batérie
2. Váha je preťažená. Odstráňte vážený materiál. Zabráňte poškodeniu váhy. Max nosnosť váhy je uvedená v návode aj na váhe.

Automatické vypnutie

Ak displej ukazuje „0“ alebo rovnakú váhu po dobu dlhšiu ako 2 minúty bez stlačenia tlačidla ovládania, váha sa automaticky vypne.

Upozornenie: Táto váha nemá funkciu ručného vypnutia.

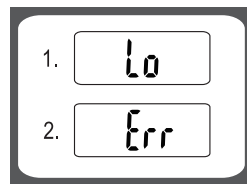

NEPREŤAŽUJTE VÁHU NAD JEJ MAXIMÁLNU NOSNOSŤ! PREŤAŽENIE MÔŽE VIESŤ K POŠKODENIU VÁHY!

Starostlivosť o váhu a odstraňovanie závad

1. Kuchynská váha je presný prístroj. Zabráňte nárazom a nenechajte váhu dlho zaťaženú. Nepreťažujte váhu!
2. Na tlačidlo netlačte silno a nepoužívajte na ovládanie tlačidla ostré predmety (ako napríklad hrot pera či ceruzky).
3. Ak sa na displeji po zapnutí váhy nič neobjaví, skontrolujte, či sú batérie správne vložené a pripojené, ak sú batérie dostatočne nabité. Ak sú slabé, vymeňte ich.
4. Na čistenie používajte suchú alebo mierne navlhčenú mäkkú handričku. Nepoužívajte silné čistiadla, alkohol alebo benzín. NEPONÁRAJTE VÁHU DO VODY !!
5. Váhu nikdy neumiestňujte v blízkosti zdrojov tepla (sporák, rúra, radiátor a pod.). Zabráňte tak rýchlemu opotrebovaniu ovládacích tlačidiel a predĺžite životnosť váhy.
6. Ak je váha zapnutá a v činnosti, nepribližujte k nej zdroje elektromagnetického poľa (EMI) tzn mobilné telefóny a pod. Môžete tým ovplyvniť presnosť váženia.
7. Ak nebudete váhu dlhší čas používať, vyberte z nej batérie.
8. Táto váha je určená len na použitie v domácnosti !!



Spätňý odber elektroodpadu Informácie pre používateľa ohľadom likvidácie elektrických a elektronických zariadení (z domácností)

Uvedený symbol na výrobku alebo v sprievodnej dokumentácii znamená, že použité elektrické alebo elektronické výrobky nesmú byť likvidované spoločne s komunálnym odpadom. Za účelom správnej likvidácie výrobku ho odovzdajte na určených zberných miestach, kde budú prijaté zdarma.

Správnou likvidáciou tohto produktu pomôžete zachovať cenné prírodné zdroje a napomáhate prevencii potenciálnych negatívnych dopadov na životné prostredie a ľudské zdravie, čo by mohli byť dôsledky nesprávnej likvidácie odpadov. Ďalšie podrobnosti si vyžiadať od miestneho úradu, najbližšieho zberného miesta, v Zákone o odpadoch príslušnej země, v ČR č. 185/2001 Sb. v platnom znení. Dialej rovnako na www.zasobovani.cz/odber a na internetových stránkach www.envidom.sk (likvidácia elektroodpadu).

Pri nesprávnej likvidácii tohto druhu odpadu môžu byť v súlade s národnými predpismi udelené pokuty.

Vyhlásenie o záruke

Ďakujeme Vám za dôveru v tento výrobok. Veríme, že s ním budete maximálne spokojní. Ak ste sa rozhodli zakúpiť si niektorý výrobok z oblasti drobných kuchynských spotrebičov, starostlivosti o telo alebo spotrebnej elektroniky, dovoľujeme si Vás upozorniť na niekoľko skutočností.

- Pri výbere prístroja starostlivo zvažte, aké funkcie od prístroja požadujete. Ak Vám nebude výrobok v budúcnosti vyhovovať, nie je táto skutočnosť dôvodom na reklamáciu.
- Pred prvým použitím si pozorne prečítajte priložený návod a dôsledne ho dodržiavajte.
- Všetky výrobky slúžia na použitie v domácnosti. Pre profesionálne použitie sú určené výrobky špecializovaných výrobcov.
- Všetky doklady o zakúpení a o prípadných opravách Vášho výrobku starostlivo uschovajte po dobu 3 rokov pre poskytnutie maximálne kvalitného záručného a pozáručného servisu.

Na tento domáci spotrebič poskytujeme záruku na bezchybnú funkciu po dobu **24 mesiacov** od dátumu zakúpenia výrobku spotrebiteľom. Záruka sa vzťahuje na závady spôsobené chybou výroby alebo chybou materiálů.

Záruku je možné uplatňovať u organizácie, u ktorej bol výrobok zakúpený. Záruka je neplatná, ak je závada spôsobená mechanickým poškodením (napr. pri preprave), nesprávnym používaním alebo používaním v rozpore s návodom na obsluhu, neodvratnou udalosťou (napr. živelná pohroma), ak bol výrobok pripojený na iné sieťové napätie, než pre ktoré je určený, a tiež v prípade úprav alebo opráv vykonaných osobami, ktoré na tento zákrok nemajú oprávnenie. Výrobky sú určené pre použitie v domácnosti. Pri použití iným spôsobom nemôže byť záruka uplatnená.

V prípade poruchy sa obráťte na predajcu, u ktorého ste výrobok kúpili, alebo na celoštátneho nositeľa servisu, ktorým je Interservis Liberec s r.o. Pri reklamácií je treba doložiť doklad o kúpi výrobku.

V prípade nerespektovania týchto zásad nemôžeme uznať prípadnú reklamáciu.

Zodpovedný zástupca pre Slovensko:

TV - AV Elektronik, s. r. o., P. O. Hviezdoslava 9

010 01 Žilina, Tel.: 0415 626 061, E-mail: greschner@tvav.sk Web: www.tvav.sk