

BAZÉN KRUH

Návod k použití



VAROVÁNÍ

Přečte si manuál a řiďte se instrukcemi k bezpečnostním pokynům, ke správnému a úplnému sestavení produktu, použití a údržbě.

Použití bazénové sady vyžaduje respektování bezpečnostních instrukcí, popsanych v manuálu. Bezpečnost vašich dětí závisí čistě na vás! Děti pod 5 let jsou ohroženi nejvíce. Prosíme o Vaši bdělost, aby jste se vyhnuli nehodám.

Neustálý a úplný dohled na děti a postižené je vyžadován vždy. Určete alespoň jednu zodpovědnou osobu, jenž se bude starat o bezpečnost. Buďte více ve střehu pokud se v bazénu nachází více osob. Pokud je možno, naučte vaše děti plavat. Bez dohledu dospělého je život vašich dětí v ohrožení.

Kvůli bezpečnosti prosíme nestavte bazén na vyvýšeném místě, např. terase/balkónu.

Vždy postavte Váš bazén na místo, kde bude snadné ho vypustit, aby jste se vyhnuli zaplavení okolí. Nikdy nenechte vaše děti používat bazén, bez dospělého dohledu. Nedovolte vstup do bazénu dětem, dětem, které neumí plavat a nejsou ve vodě doprovázeny bez záchranné vesty.

Otestujte teplotu vody před vstupem do bazénu.

Do bazénu neskákejte. Hrozí vážná zranění nebo smrt. Je zakázáno v blízkosti bazénu běhat, hrát hry a provozovat jiné aktivity. Bazén a doplňky by měli být sestavovány pouze kompetentními dospělými. Váš bazén by měl být napouštěn nízkotlakým proudem vody, aby jste vyhnuli náporu na konstrukci. Bestway nenese zodpovědnost, za poškození bazénu při plnění pomocí cisterny.

Neklečte, neseďte, nestůjte a neležte přes nebo jinak nezatěžujte horní rám. Takováto činnost může způsobit deformaci konstrukce bazénu a zaplavení, které může způsobit zranění nebo poškození majetku. Nenechávejte hračky blízko, nebo v nehlídaném bazénu. Nevyužívejte váš bazén po vlivem alkoholu, drog nebo léků.

Skladujte bazénovou chemii a příslušenství mimo dosah dětí.

Vždy udržujte vodu v bazénu čistou.

Voda v bazénu by měla být pravidelně testována a udržována pomocí prostředků tomu určených. Domácí zvířata by měla být držena dále od bazénu, aby nedošlo k poškození bazénu.

Zakryjte bazén krycí plachtou když není používán. Při zakrytí nesmí být v bazénu ani děti ani dospělé osoby. Zakrytí sundejte až při použití.

Nenechávejte v bazénu schůdky pokud není používán. Nezapomeňte vypustit a uskladnit bazén v zimním období, nebo když bazén není používán. Správně udržujte váš bazén, přispějete tak k prodloužení životnosti. (Přečtěte si odstavec týkající se údržby bazénu)

Nezapínejte filtraci pokud je bazén používán.

Pravidelně vodu obměňujte.

Pouze osoby starší 18 let mohou manipulovat s elektrickým příslušenstvím. Zapojení některých elektrických příslušenství vyžaduje k tomu kvalifikovanou osobu. Nekoupejte se v noci, nebo v slabém osvětlení. Rvačky a násilí je v bazénu zakázáno.

Za žádných okolností neupravujte části bazénu. Zabraňte propíchnutí bazénu.

Veškeré vybavení by mělo být pravidelně kontrolováno, kvůli možnosti zhoršení kvality, korozi, některých částí a dalších nebezpečí, která mohou způsobit zranění.

Nedodržování těchto instrukcí může vést ke škodám na majetku či zdraví, zvláště v případě dětí.

BEZPEČNOST

Naučte se nutné záchranné činnosti, zvláště ty související se záchranou dětí.

Záchranné vybavení by mělo být blízko bazénu a dohlížející dospělý by měl být seznámen se zásady první pomoci a znát telefonní čísla na integrovaný záchranný systém.

V případě nehody:

- Odvolejte okamžitě všechny osoby z vody
 - Zajistěte první pomoc a pokud je to nutné přivolejte lékaře
- Naučte vaše děti plavat co nejdříve.

Veškeré elektrické přístroje s napájením 220V musí být umístěny alespoň 3,5 metru o hrany bazénu. Vždy se zeptejte výrobce na radu, než začnete měnit jednu nebo více součástí filtrovacího systému.

PROSÍM PEČLIVĚ SI PŘOČTĚTE A UCHOVEJTE PRO BUDOUCÍ POUŽITÍ.

NAJDĚTE V HODNÉ MÍSTO

POZNÁMKA: Všechny části bazénu musí být postaveny na plochem a rovném povrchu. Prosím neskládejte bazén na místě, které je nerovné nebo se na něm vyskytují ostré výstupky.

Zásady pro složení bazénu:

- Zvolené místo musí být schopno unést váhu po celou dobu, co je bazén nainstalovaný, navíc musí být rovné a očištěné od veškerých objektů a nečistot které by mohly způsobit jeho poškození.

- Doporučujeme bazén umístit v dostatečné vzdálenosti od všech objektů, které by děti mohli využít pro vstup do bazénu.

POZNÁMKA: Umístěte bazén blízko vhodného odtokového systému, aby jste předešli problémům se zaplavením při jeho přeplnění nebo vypouštění.

POZNÁMKA: Umístěte bazén blízko elektrického napájení, chráněného pomocí RCD chrániče.

Nesprávné podmínky pro složení bazénu:

- Na nerovném povrchu se může bazén zhroutit a způsobit vážná zranění nebo škodu na majetku.

- Písek by neměl být využit jako základní podklad; zem musí být dostatečně zhutněná.
 - Bazén nikdy neinstalujte přímo pod dráty vysokého napětí nebo stromy. Ujistěte se, že v jeho bezprostřední blízkosti nevedou inženýrské sítě či jiné překážky (např. prádelní šňůry atd ...)
 - Nestavte bazén v blízkosti komunikací.
 - Doporučujeme odstranit veškerou vegetaci z místa kde budete bazén instalovat.
 - Vyhněte se místům s popínavými agresivními rostlinami a druhy trav, které jej mohou poškodit.
- POZNÁMKA: Žebřík musí odpovídat rozměrům bazénu a měl by být využíván pouze pro vstup a výstup z bazénu. Pravidelně kontrolujte, zda je žebřík správně sestaven.

Nářadí potřebné k instalaci (není součástí balení):

- šroubovák
- malý posunovač
- kolíčky
- metr
- ostrý nůž
- výkopové nářadí
- ochranné rukavice

Sestavení obvykle trvá 2-3 lidem 2 hodiny.

ZAROVNÁNÍ POVRCHU

Varování! Zarovnání je extrémně důležité: Dejte si čas na nalezení úplně pevného a rovného povrchu. Použijte vodováhu a rovné prkno, aby jste se ujistili, že je povrch úplně rovný a pevný (diagram 1). Bazén obsahuje obrovské množství vody a tisíce kilogramů váhy. Pokud se bazén zhroutí kvůli nerovnému povrchu, může způsobit mnoho škod na majetku a zranění či smrt. Při zarovnávání povrchu, zeminu raději odstraňte místo jejího dosypání. (diagram 2)

Pozor! Z prostoru kde budete bazén instalovat odstraňte veškerou vegetaci a ostré předměty.

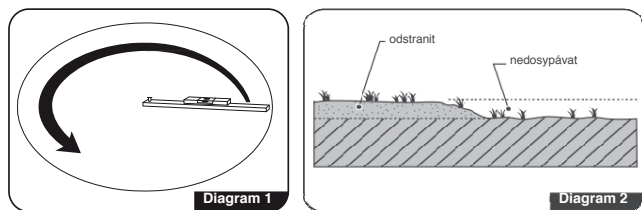

Instalace bazénu

SESTAVENÍ SPODNÍCH KOLEJNIC BAZÉNU

Vybalte všechno na zem a zkontrolujte, že nechybí žádné komponenty podle seznamu.

číslo	název dílu	počet ks
01	Chránič horního kloubu	8
02	Horní platforma	8
03	Šroub M 6x11	58
04	Horní kovový díl	8
05	Matka M6	58
06	Pérová podložka	32
07	Těsnění	58
08	Spojnice kolejnice	32
09	Kolejnice	16
10	Plachta	1
11	Ocelová stěna	1
12	Lepicí páska	2
13	Svislé podpěry bazénu	8
14	Šroub M 4x10	48
15	Chránič spodního kloubu	8
16	Vrut ST4,2x13	32
17	Spodní kovový díl	8

18	Samolepicí páska	1
19	Skimmer	1
20	Vtokový konektor	1

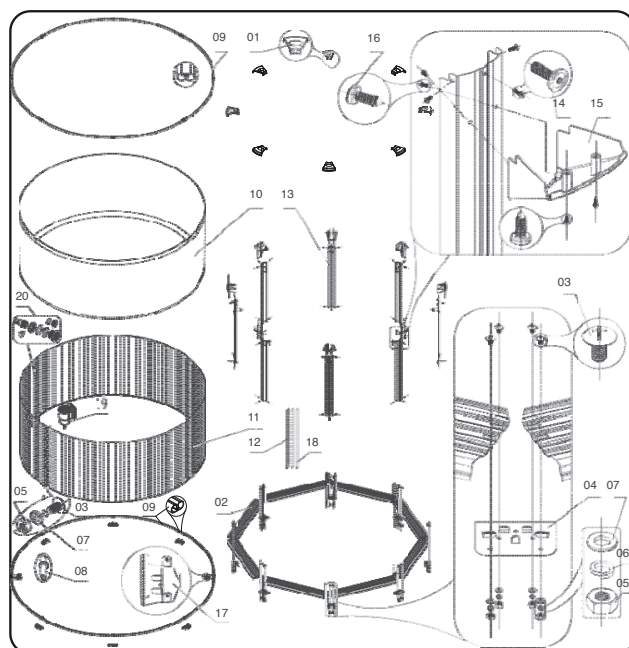

1. Spojte k sobě všechny kolejnice pomocí spojnic. Postupujte podle dle kroků 1-2-3 viz diagramu 3. **DŮLEŽITÉ:** Nechte přibližně 1.5 cm mezery mezi dvěma konci, jak je vyobrazeno v kroku 3 na diagramu 3.
2. Spojte všech 8 kolejnic viz (diagram 4).
3. Umístěte 8 spodních kovových částí pod kolejnice v místě spojů viz diagram 5.

ZAJIŠTĚNÍ STĚNY BAZÉNU

Je vhodné mít ochranné rukavice, když instalujete kovovou stěnu.

1. Položte stočenou bazénovou stěnu na látku, karton nebo překližku ve svislé pozici, jak je vyobrazeno v diagramu 6.

DŮLEŽITÉ: Ujistěte se, že čtvercové okno (na skimmer) je v horní části ocelové stěny.

2. Vyberte místo, kde bude skimmer a filtrační systém umístěn.

Poznámka: Otevřené okno na skimmer by mělo být umístěno směrem k elektrickému zdroji.

3. Konec ocelové stěny vložte do spodní kolejnice dle vyobrazení viz. diagram 7.

4. Poté rozviňte celou stěnu a vložte ji do spodní kolejnice, dokud není obvod kompletní jako je vyobrazeno v diagramu 8.

5. Po zasunutí celé stěny do kolejnice, spojte oba konce stěny bazénu k sobě. (diagram 9)

6. Srovnejte otvory a umístěte šrouby z vnitřku bazénu. Těsnění a matice by měly být z vnějšku bazénu. (diagram 10)

7. Po kompletaci řádně utáhněte šrouby. (diagram 11)

8. Překryjte šrouby lepící páskou, aby jste ochránili plachtu bazénu (diagram 12)

9. Zkontrolujte zda je stěna bazénu rovná. (diagram 13)

DŮLEŽITÉ: Pokud je odchylka vyšší jak 2 cm (diagram 14), musíte zem zarovnat znovu.

Varování! Nevyrovnaný bazén je velice nebezpečný a může se kdykoliv zhroutit. Také zkontrolujte zda je stěna bazénu kruhová a změřte průměr na několika místech, aby jste se ujistili, že rozdíly v průměru nejsou větší než 2 cm.

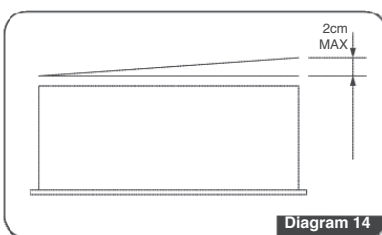
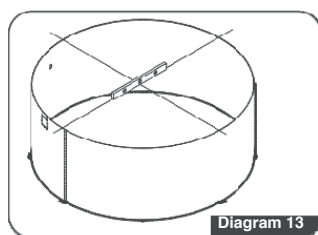
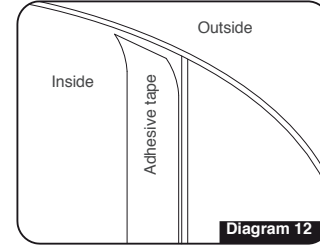
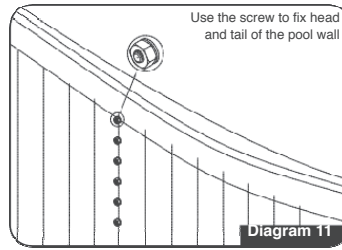
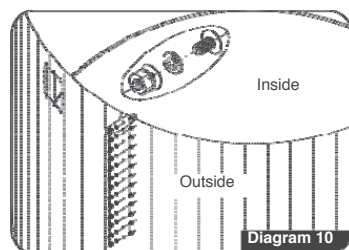
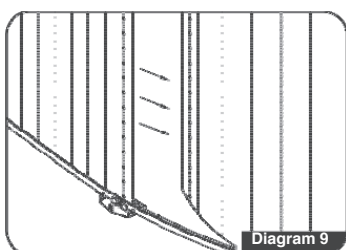
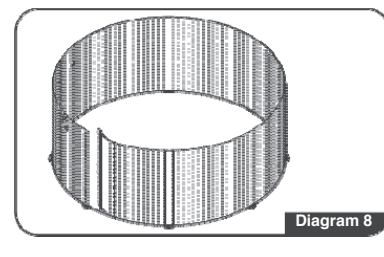
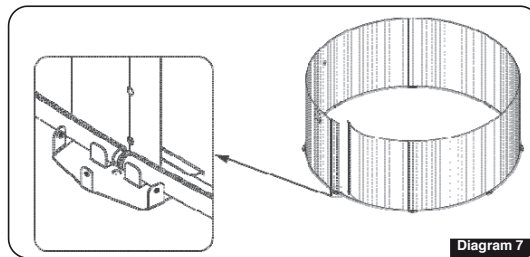
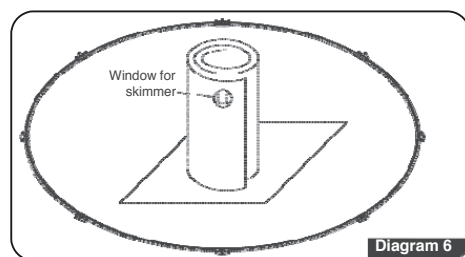
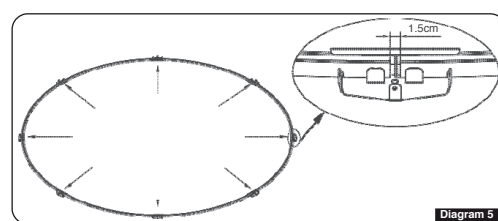
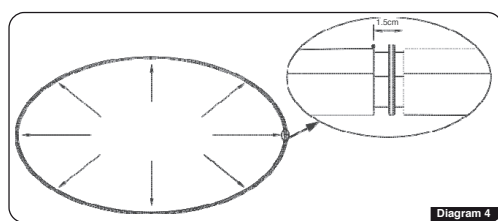
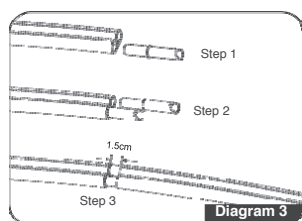

UMÍSTĚNÍ PVC PLACHTY BAZÉNU

1. Umístěte plachtu do středu bazénu a roztáhněte ji dokud se její šv y nedostanou k zák ladně bazénu a poté ji přetáhněte přes stěnu bazénu. Měl by zde být přesah cca 8 cm nad výšku stěny bazénu viz. diagram 15.

2. Přesah plachty přidržte nejlépe pomocí kolíčků viz. diagram 16.

Poznámka: Když je plachta na místě, přesah přehněte přes okraj bazénu a srovnejte její záhyby rovnoměrně podél celého obvodu viz. diagram 17.

3. Naplňte bazén 1 až 2 cm vody, vstupte do bazénu a vyhladte dno plachty od středu proti stěně bazénu viz. diagram 18

SESTAVENÍ HORNÍCH KOLEJNIC

1. Kolíčky odebírejte postupně tak jak pokládáte horní kolejnice viz. diagram 19

2. Zasuňte spojnicí kolejnic do jednoho konce horní kolejnice viz. diagram 20, poté připojte další horní kolejnici a pokračujte kolem obvodu bazénu, dokud nebudou všechny kolejnice spojeny viz. diagram 20. Udržujte stejné mezery 1.5 cm jako u spodních kolejnic Neodřezávejte přesah plachty. Pokud přesah odřízněte, bude příští montáž bazénu obtížná. Nepřilepujte přesah k horním kolejnicím

cím, pokud tak učiníte bude zajišťování vrchních kolejnič obtížné.

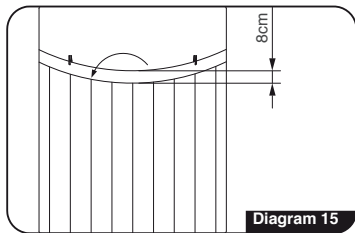

Diagram 15

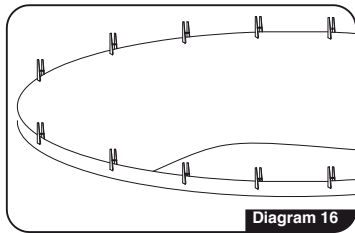

Diagram 16

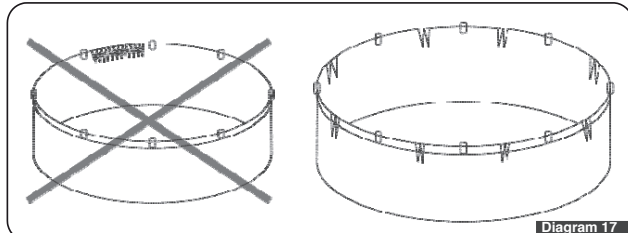

Diagram 17

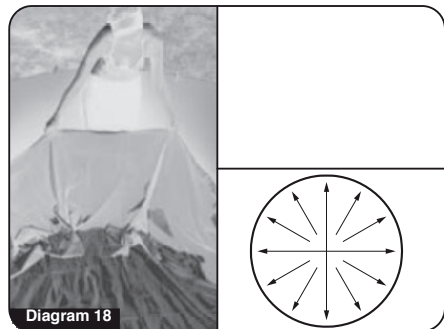

Diagram 18

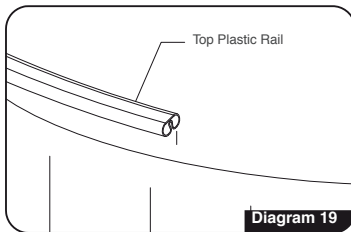

Diagram 19

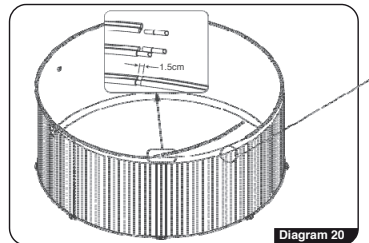

Diagram 20

INSTALACE HORNÍCH KOVOVÝCH ČÁSTÍ

1. Zahákněte horní kovové části (spojky) přes horní kolejnič viz. diagram 21.
2. Nainstalujte všech 8 horních kovových částí (spojek) tak aby byly proti spodním spojkám, nainstalovanými podle diagramu 5 výše.

INSTALACE VRCHNÍCH PLATFORMEM

1. Nainstalujte 8 horních platformem a začněte od ocelového kloubu na stěně, jak je vyobrazeno na diagramu 22.
- POZNÁMKA: Ujistěte se, že jste umístili delší stranu vrchní platformy směrem ven a kratší směrem dovnitř bazénu.
2. Zarovnejte otvory a lehce utáhněte pomocí přiložených matic v balení viz diagram 23
- POZNÁMKA: Opakujte tento krok pro všech 8 platformem a ujistěte se, že všechny správně sedí než úplně dotáhněte matice.

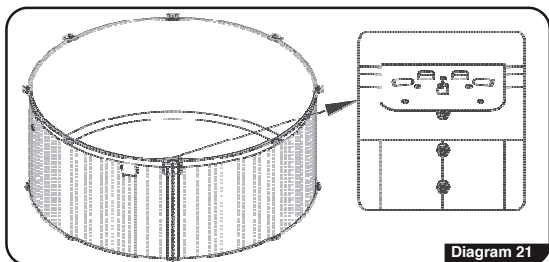

Diagram 21

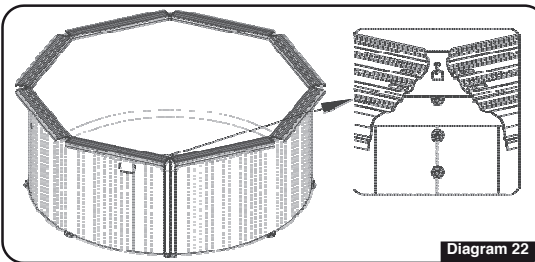

Diagram 22

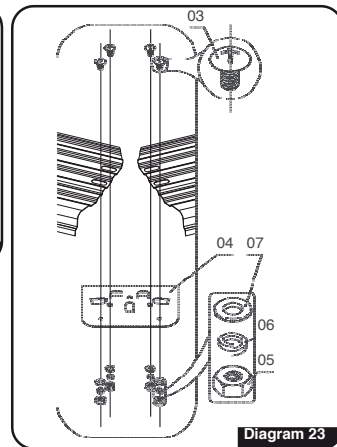

Diagram 23

ZAJIŠTĚNÍ SPODNÍ A HORNÍ OCHRANY KLOUBŮ A INSTALACE SVISLÝCH VZPĚŘ

Zajistěte spodní ochranu kloubů ke svislým vzpěrám, použijte ST4.2x13 šrouby (č. 16) jak je vyobrazeno na diagramu 24.

1. První vertikální vzpěra by měla být umístěna přes kloub ocelové stěny, jak je v yobrazeno na diagramu 25.
 2. Zajistěte svislou vzpěru do kovových částí jak je ukázáno na diagramu 26. Srovnejte otvory.
- POZNÁMKA: Svislá vzpěra musí být rovně než se zašroubuje pomocí matic.
3. Zahákněte vrchní ochranu kloubu přes vnitřní hranu vrchní kolejnič a zatlačte jí dolů viz. diagram 27.

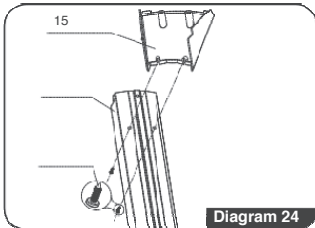

Diagram 24

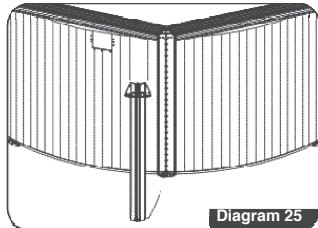

Diagram 25

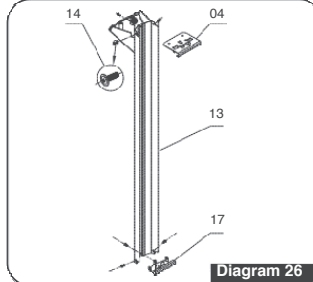

Diagram 26

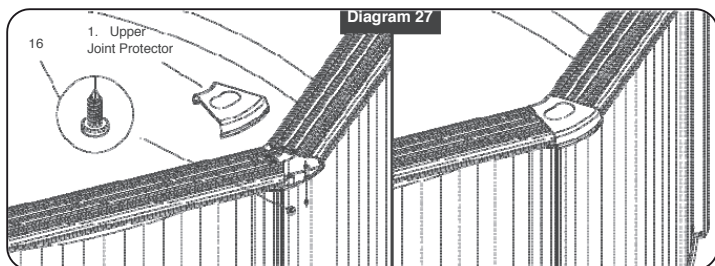

Diagram 27

NAPLNĚNÍ BAZÉNU - KROK 1

Po dokončení montáže a před instalací skimmeru a konektoru vtoku, naplňte bazén cca 5 cm vody pod pozicí konektoru vtoku viz. diagram 28.

VAROVÁNÍ! Nikdy neinstalujte skimmer a konektor vtoku na stálo, než je v bazénu pár centimetrů vody, jelikož plachta musí být správně napnutá pomocí tlaku vody.

INSTALACE KONEKTORU VTOKU A SKIMMERU.

Vybalte váš konektor vtoku a k rabiči skimmeru z kartonu. Pečlivě si přečtěte instrukce níže než je začnete instalovat na stěnu bazénu.

Krok 1: Instalace konektoru vtoku

Při napouštění bazénu, když voda dosáhne 5 nebo 6 cm od otvoru vtoku, nainstalujte vtok následujícím postupem:

1. Vyřízněte v plachtě otvor na vstupu pomocí nože a přehněte hrany přes stěnu.
2. Zašroubujte konektor vtoku do stěny bazénu viz. diagram 30. Ujistěte se, že je teflonová páska namotána na příruby konektoru vtoku viz. diagram 30.

POZNÁMKA: Pokud potřebujete zastavit průtok vody zašroubujte zátku do vtoku na vnitřní straně bazénu viz. diagram 30.

POZNÁMKA: Pokud používáte filtrační systém, prosím odšroubujte zátku, aby jste umožnili průtok vody do filtru.

3. Sestavte zbývající části konektoru vtoku viz. diagram 30.

Krok 2: Instalace skimmeru

1. Z vnější strany bazénu umístěte koš a kryt skimmeru, proti stěně bazénu v místě otvoru ve stěně.
2. Z vnitřní části bazénu, umístěte přírubu a těsnění proti stěně bazénu v místě otvoru. Opatrně zamáčkněte šrouby skrz plachtu bazénu, ale nedotahujte je, dokud nejsou na místě všechny šrouby. Ujistěte se, že je kryt skimmeru a příruba jsou srovnány proti sobě a utáhněte šrouby. Pozor na přetažení. **VAROVÁNÍ:** Nedělejte více otvorů než je nutné, mohlo by dojít ke vzniku netěsností na které se nevztahuje záruka.
3. Zašroubujte zátku dovnitř krytu sběrače k zastavení průtoku vody viz. diagram 33. **POZNÁMKA:** Při užití filtračního systému, prosím odšroubujte a vyndejte špunt, aby jste umožnili průtok vody do filtrační pumpy.
4. Umístěte koš do krytu skimmeru a zajistěte jeho kryt. Omotejte teflonovou pásku konce konektoru výtoku a připojte ho ke krytu skimmeru viz. diagram 34.
5. Sklopte přepad skimmeru.
6. Ujistěte se, že je skimmer dostatečně utěsněn ke stěně bazénu a neuniká voda.
7. Připojte filtrační systém k bazénu. Postupujte dle instrukcí k filtračnímu systému pro jeho sestavení a provoz.
8. Připojení pro hadice může být použito k připojení ostatních nástrojů pro čištění bazénů viz. diagram 35.

VAROVÁNÍ: Nikdy neinstalujte sběrač a konektor vtoku na stálo, než je v bazénu pár centimetrů vody, jelikož plachta musí být správně napnutá pomocí tlaku vody.

VAROVÁNÍ: Neodřezávejte více plachty než je nutné, plachtu můžete poškodit a propadne Vám záruka.

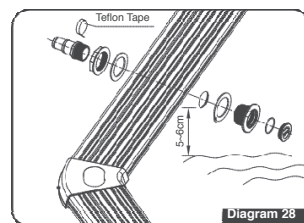

číslo	Název části	počet ks
01	Přípojka hadice	1
02	Kryt	1
03	Koš	1
04	Tělo skimmeru	1
05	Přepad	1
06	Těsnění	2
07	Příruba	1
08	Šroub ST5x24	12
09	Konektor výtoku	1
10	Konektor vtoku	1
11	Svorka hadice	2
12	Teflonová páska	1
13	Zátka	2

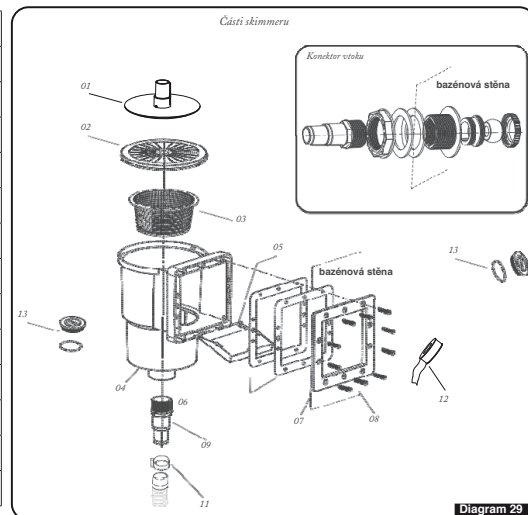
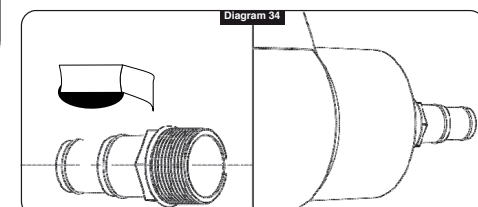
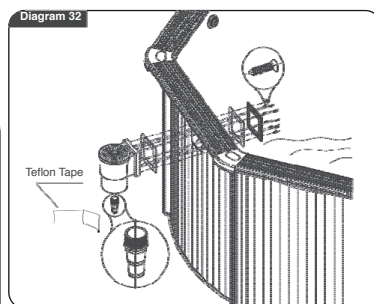
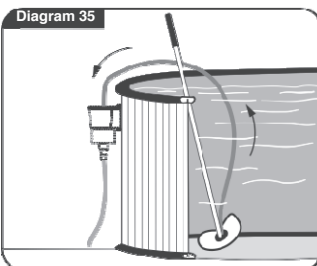
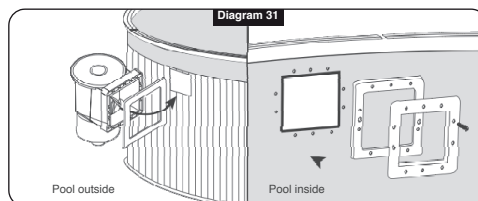
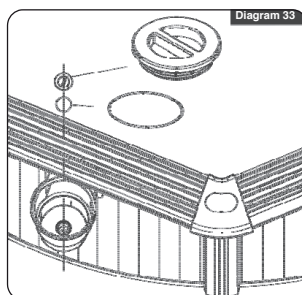
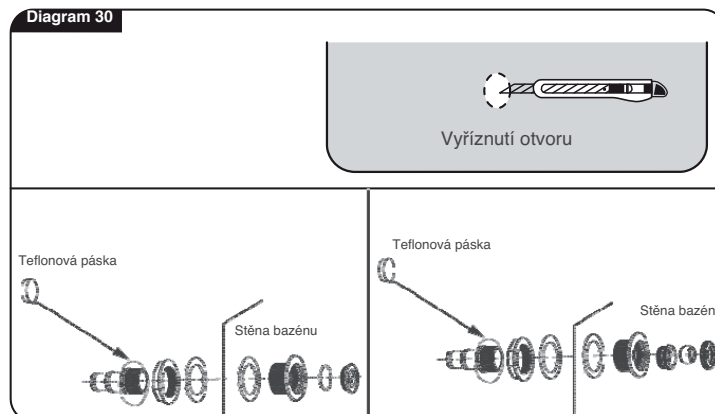

Diagram 30



NAPLNĚNÍ BAZÉNU - KROK 2

Než naplníte bazén vodou, zkontrolujte zda nevykazuje známky netěsnosti a zda jsou utaženy všechny šrouby. Pokračujte v napouštění bazénu. Bazén je plný, když voda dosáhne kolem 15 cm pod vršek stěny bazénu. viz. diagram 36.

VAROVÁNÍ: K zamezení zhroucení konstrukce bazénu jej nenechávejte bez vody.

VAROVÁNÍ: Pumpa nesmí být používána pokud jsou v bazénu osoby.

INSTALACE NÁLEPEK NA STĚNU BAZÉNU

Přilepte všechny nálepky na ocelovou stěnu. Rozmístění nálepek do jejich správných pozic viz. diagram 37. Ujistěte se, že písmeno „A“ je vedle vtoku a písmeno „B“ je vedle výtoku.

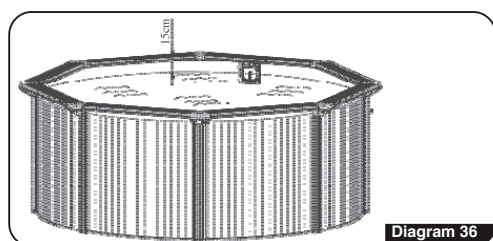

Diagram 36

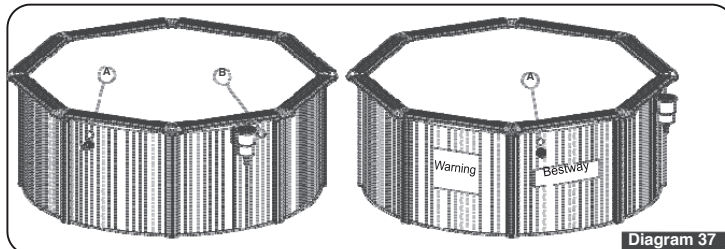

Diagram 37

ÚDRŽBA BAZÉNU

Varování: Pokud nebudete dodržovat pokyny k údržbě, zde uvedené, vaše zdraví s zdravím vašich dětí může být ohroženo.

POZNÁMKA: Pumpa je používána pro cirkulaci vody a odfiltrování malých částic. Pokud chcete udržet vodu v bazénu čistou a hygienickou, používejte filtraci spolu s bazénovou chemií.

1. Vždy udržujte váš bazén čistý a přidávejte správné chemikálie. Nehygienická voda může vážně ohrozit zdraví.
2. Udržujte úroveň pH mezi 7.4 a 7.6
3. Pro používání filtrace a bazénové chemie se řiďte pokyny z manuálů těchto výrobků.
4. Omývejte PVC plachtu pravidelně pomocí jemných kartáčů.
5. Přes sezónu musí filtrační systém běžet dostatečně dlouho, aby vyčistil všechnu vodu v bazénu.
6. Kontrolujte cartridge filtru a vyměňujte špinavé cartridge.
7. Pravidelně kontrolujte šrouby, matice a všechny ostatní kovové části.
8. Pokud prší, kontrolujte hladinu vodu, aby nepřesáhla určenou hranici.
9. Pokud voda přesáhne určenou hranici, odpusťte vodu z bazénu, dokud se hladina nevrátí donormálu.
10. Nepoužívejte pumpu, pokud je bazén používán.
11. Zakryjte bazén, pokud není používán.

POZOR: Nenechávejte vypuštěný bazén venku.

POZOR: Používání bazénu zahrnuje respektování bezpečnostních instrukcí manuálu údržby a užívání.

ZAZIMOVÁNÍ

Pokud nechcete bazén v zimě rozebírat, dodržujte následující instrukce:

1. Nevypouštějte všechnu vodu z bazénu, pokud tak uděláte, bazén se může zhroutit.
2. Vypusťte vodu cca 10cm pod v entil vtoku na stěně bazénu viz. diagram 38. Můžete použít pumpu nebo zahradní hadici viz. diagram 39.
3. Nepoužívejte vodu z bazénu na zalévání zahrady, protože do ní byly přidávány chemikálie.
4. Demontujte filtrační systém a vypusťte z něj veškerou vodu. Uskladněte filtrační systém v suchu. Nejlépe v originálním kartonu.
5. Odstraňte také všechny ostatní bazénové doplňky a skladujte je na suchém, chladném místě.
6. Chraňte bazén ochranou plachtou.

Ochrana životního prostředí

Informace k likvidaci elektrických a elektronických zařízení

Po uplynutí doby životnosti produktu nebo v ok amžiku, kdy by oprava byla neekonomická, produkt nevhazujte do domovního odpadu. Za účelem správné likvidace výrobku jej odevzdejte na určených sběrných místech, kde budou přijata zdarma.

Správnou likvidací pomůžete zachovat cenné přírodní zdroje a napomáháte prevenci potenciálních negativních dopadů na životní prostředí a lidské zdraví, což by mohly být důsledky nesprávné likvidace odpadů. Další podrobnosti si vyžádejte od místního úřadu nebo nejbližšího sběrného místa. Při nesprávné likvidaci tohoto druhu odpadu mohou být v souladu s národními předpisy uděleny pokuty.

Servis

V případě, že po zakoupení výrobku zjistíte jakoukoli závadu, kontaktujte servisní oddělení. Při použití výrobku se řiďte pokyny uvedenými v příloženém návodu k použití. Na reklamaci nebude brán zřetel, pokud jste výrobek pozměnili či jste se neřídili pokyny uvedenými v návodu k použití.

Záruka se nevztahuje

- na přirozené opotřebení funkčních částí výrobku v důsledku jeho běžného užívání
- na servisní zásahy související se standardní údržbou výrobku (např. čištění, výměna dílů podléhajících běžnému opotřebení)
- na závady způsobené vnějšími vlivy (např. klimatickými podmínkami, prašností, nevhodným použitím apod.)
- na mechanická poškození v důsledku pádu výrobku, nárazu, úderu do něj apod.
- na škody vzniklé neodborným zacházením nebo použitím výrobku v rozporu s návodem k obsluze, přetížením, použitím nesprávných nebo neoriginálních dílů, při použití nevhodného nebo neoriginálního příslušenství či nevhodných nástrojů apod.
- na škody vzniklé použitím neoriginálních adaptérů nebo na použití originálního adaptéru k jinému výrobku. Je vždy nutné dodržet vzájemnou kompatibilitu v rámci jednoho výrobku.

U reklamovaných výrobků, které nebyly řádně zabezpečeny proti mechanickému poškození při přepravě nese riziko případné škody výhradně majitel. Dodavatel si vyhrazuje právo na případné změny v návodu k použití a neručí za možné tiskové chyby. Vyobrazení a popis se mohou lišit od skutečnosti v závislosti na modelu.