

**GB****English, 1****PT****Português, 19****BG****Български, 37****CZ****Česky, 55**

## AQUALTIS

### AQC8 2F7



! This symbol reminds you to read this instruction manual.

! Keep this instruction booklet on hand in order to refer to it when necessary. Take it with you when you move, and, should you sell this appliance or pass it on to another party, make sure that this booklet is supplied along with the dryer so that the new owner may be informed about warnings and suggestions on how the dryer works.

! Read these instructions carefully; the following pages contain important information on installation and suggestions on how the appliance works

## Contents

### Important Information, 2-3

### Installation, 4

Where to put your dryer

Ventilation

Electrical connection

Levelling the tumble dryer

Before you start using your dryer

### Dryer Description, 5

Open the door

The Features

Control Panel

### The Display, 6

### Start and Programmes, 7-12

Choosing a Programme

Special Programmes

Table of Programmes

The Controls

### Laundry, 13-14

Sorting your laundry

Wash care labels

Special clothing items

Drying times

### Warnings and Suggestions, 15

General safety

Save energy and respect the

Environment

### Maintenance and Care, 16

Switching off the electricity

Clean the filter after each cycle

Check the drum after each cycle

Empty the Water Container after each cycle

Cleaning the Heat Pump Filter

Cleaning the dryer

### Troubleshooting, 17

### Service, 18

Spare parts

Disposal

# Important Information

GB

For your Condenser dryer to operate efficiently, you must follow the regular maintenance schedule shown below:

**Fluff Filter – You MUST Clean the fluff filter after every drying cycle.**



Step 1  
Open the door of your dryer.

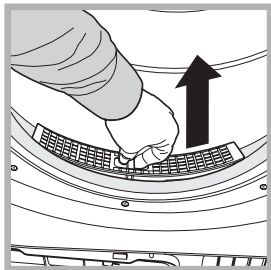

Step 2  
Pull out the filter (using the two finger grips).

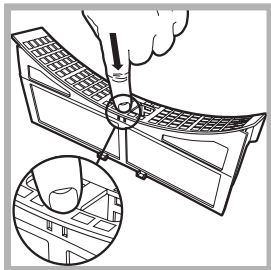

Step 3  
Open the filter by releasing the clip.

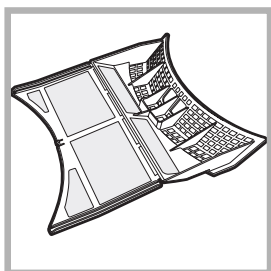

Step 4  
Clean any fluff deposits from the inside surface of the filter mesh.

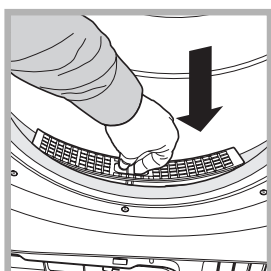

Step 5  
Refit the filter – Never run the dryer without a filter.

**Failure to clean the filter after every drying cycle will affect the drying performance of your machine – It will take longer to dry and as a result will use more electricity during drying.**

**Water Container – You must empty the water container after every drying cycle.**

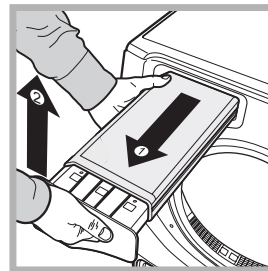

Step 1  
Pull the water container towards you and remove it fully from the dryer.

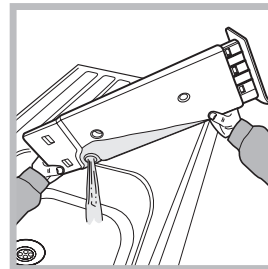

Step 2  
Empty the Water from the Container.

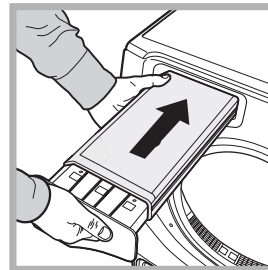

Step 3  
Refit the Water Container ensuring that it is pushed fully back into position.

**Failure to empty the Water Container will result in:**  
- The machine will stop heating (so the load may be wet at the end of the cycle).  
- The "Empty Water" light will flash to tell you that the Container is full.

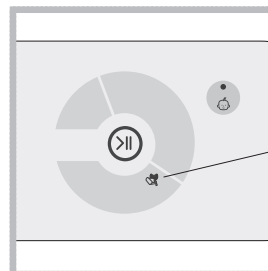

**! The water bottle/clean filter light comes on when you select a programme to remind you to make sure that the water bottle is empty and that the filter is clean before starting a new cycle'**

## Priming the Water Collection System

When your dryer is new, the Water Container will not collect Water until the system is primed, this will take 1 or 2 drying cycles. Once primed it will collect Water during every cycle.

**Heat Pump Filter Unit - You must clean the fluff from the filter every five drying cycles to maintain the correct functioning of your dryer ! However for optimum performance and to save energy we recommend that it is cleaned before each drying cycle.**

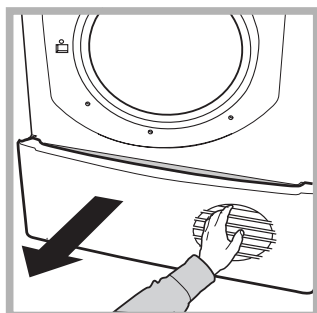

Step 1  
Open the heat pump filter Cover.  
- hold the handle and pull towards you.

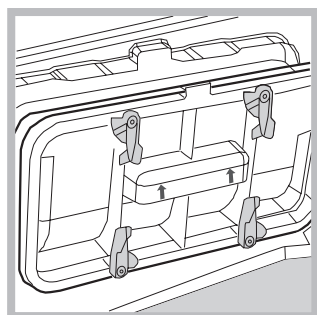

Step 2  
Remove the filter unit by rotating the 4 clips to the vertical position then pulling the filter unit towards you. (There may be some water in the filter this is normal).

**! Warning: The front of the heat pump is made from thin metal plates.**

Take care that you do not damage these or cut yourself when cleaning, removing or replacing the filter unit.

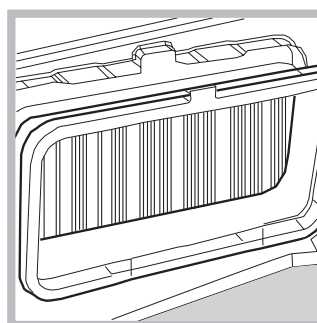

Step 3  
If there is any build up of fluff on the plates Carefully clean this off with a damp cloth, sponge or vacuum cleaner. Never use your Fingers.

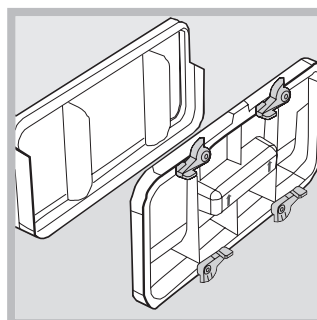

Step 4  
Separate the two parts of the filter unit, clean any fluff deposits from the inside surface of the filter mesh. Clean the seals. Assemble the two parts.

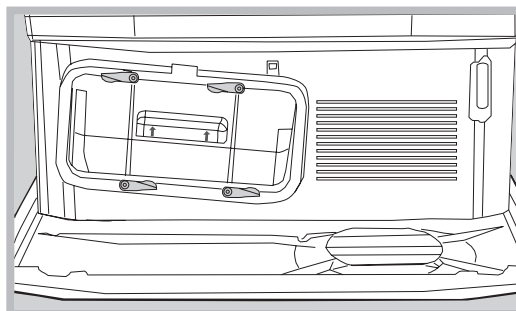

Step 5  
Refit the filter unit - ensure that the unit is pushed in fully, then turn all 4 clips into the horizontal position to lock the cover.

**Failure to clean Heat Pump Filter will reduce the drying performance and could cause premature failure of your dryer. To maintain optimum drying performance we recommend you clean this filter after every drying cycle.**

<b>Dados do Produto</b>	
Capacidade nominal para roupa de algodão para o "programa normal de algodão" em plena carga - kg	8.0
Classe de eficiência energética	A++
O consumo anual de energia ponderado (AEC)* Kwh	235.3
O secador de roupa para uso doméstico é	Automático
O secador de roupa para uso doméstico é	Por condens.
Consumo de energia com carga completa; Edry- kWh	1.99
Consumo de energia com carga parcial; Edry½- kWh	1.07
Consumo de energia: estado de desativação (Po) - Watts	0.17
Consumo de energia: estado inativo (Pi) - Watts	3.73
Duração do "estado inativo" no sistema de gestão de energia - minutos	30
O programa normal de algodão** adequado para a secagem de roupa de algodão húmida normal é o programa mais eficiente em termos de consumo de energia para algodão em plena carga e carga parcial.	
Progr. Duração - plena carga e carga parcial ponderada (Tt) - minutos	168
Plena carga (Tdry) - minutos	224
Carga parcial" (Tdry½) - minutos	126
Classe de eficiência de condensação	B
Eficiência de condensação média - %	
plena carga Cdr	82
carga parcial Cdry½	81
plena carga e carga parcial ponderada (Ct)	81
Emissão de ruído aéreo - dB(A) re 1 pW	70

This is the test cycle in accordance with Regulation 392/2012. <http://www.hotpoint.eu/hotpoint/>.

\*Consumption per year is based on 160 drying cycles of the standard cotton programme at full and partial load, and the consumption of the low-power modes. Actual energy consumption per cycle will depend on how the appliance is used.

\*\*The Standard Cotton Programme is Cottons Cupboard Dry

# Installation

GB

## Where to put your dryer

• Place your dryer at a distance from gas ranges, stoves, heaters, or cooktops because flames can damage the appliance. The dryer should be installed in an ambient room temperature of between 20 to 23°C for optimum performance. But will function if the room is between 14 and 30°C. If you are going to install the appliance under a work counter, be sure to leave a 10 mm space between the top and any other objects on or above the machine and a 15 mm space between the sides and lateral furnishings or walls. This is to ensure proper air circulation.

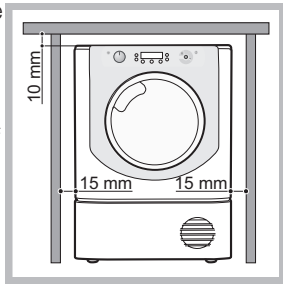

## Ventilation

• When the dryer is in use, there has to be adequate ventilation. Make sure you put your dryer in an environment that is not damp and has proper air circulation throughout. Airflow around the dryer is essential to condense the water produced during the washing, the dryer will not operate efficiently in an enclosed space or cupboard.  
**!** If using the dryer in a small or cold room some condensation will be experienced.  
**!** We do not recommend that the dryer is installed in a cupboard but the dryer must never be installed behind a lockable door, a sliding door or a door with a hinge on the opposite side to that of the dryer door.

## Water Drain

If the machine is positioned close to a drain it is possible to drain the condensed water directly without using the waterbottle. In which case it is no longer necessary to empty the water bottle at the end of each cycle. If the Dryer is positioned above or close to a Washing Machine the same drainage can be used. Just unlink the tube indicated in figure A and connect it to the drainage. If the drainage is further away than the length of the tube it is possible to buy and connect a tube of the same diameter and the necessary length in order to reach the drainage. To install the new tube just substitute the existing one as indicated in figure B inserting it in the same place.

**!** The drain tube has to be below 1 m from the bottom of the Dryer.

**!** Once the Dryer has been installed please assure that the drain tube is not bent or contorted.

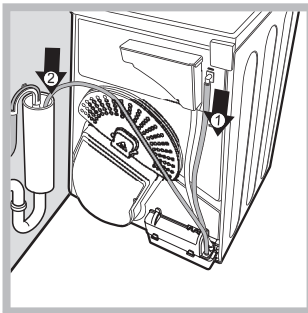

Fig. A

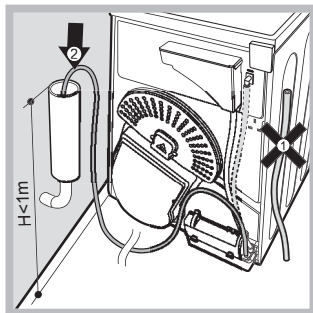

Fig. B

## Electrical connection

Before plugging the appliance into the socket, check the following:

- Make sure your hands are dry.
- The socket must have an earth connection.
- The socket must be able to withstand the machine's maximum power output as indicated on the data plate (see *Description of the tumble dryer*).
- The power supply voltage must fall within the values indicated on the data plate (see *Description of the tumble dryer*).
- The socket must be compatible with the machine's plug. If not, either the socket or the plug must be replaced.

**!** Do not use extension cords.

**!** The tumble dryer must not be installed in outdoor spaces, even if sheltered. It may be very dangerous to expose this appliance to rain and thunderstorms.

**!** Once dryer installation is complete, the electric cord and plug must be at hand.

**!** The electric cord must not be bent or crushed.

**!** If the plug to be replaced is of the moulded-on type, it must be disposed of in a safe way. DO NOT leave it where it can be plugged into a socket and cause electric shocks. {}

**!** The electric cord must be regularly checked and replaced with a cord specifically designed for this dryer; it must then be installed by an authorised technician only (see *Assistance*). New or longer electric cords are supplied by authorised dealers at a supplementary cost.

**!** The manufacturer declines all responsibility for failure to observe these instructions.

**!** If in doubt about any of the above consult a qualified electrician.

## Levelling the tumble dryer

The dryer must be installed level for correct operation.

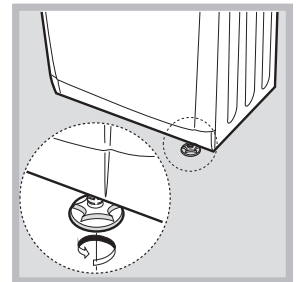
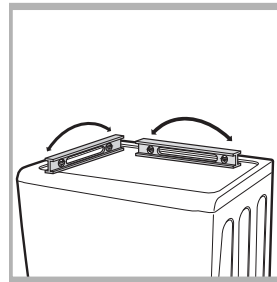

When you have installed your dryer in its final location check that it is level first side-to-side, then front to back. If the dryer is not level, adjust the two legs up or down until your dryer is level.

## Before you start using your dryer

Once you've installed your dryer and before you use it, clean the inside of the drum to remove any dust that could have accumulated during transportation.

**Warning !** Before you use your dryer ensure that its has been in a upright position for at least 6 hours.

# Dryer Description

## To open door

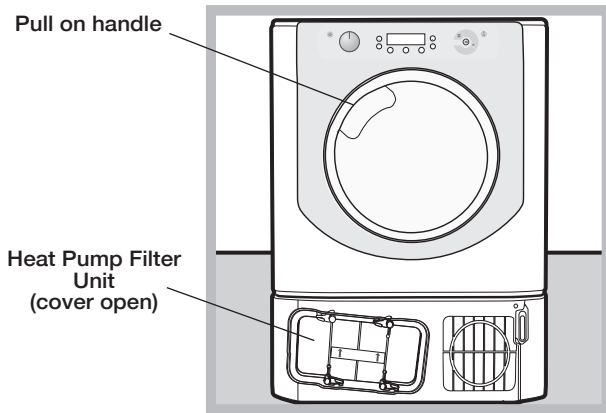

## The Features

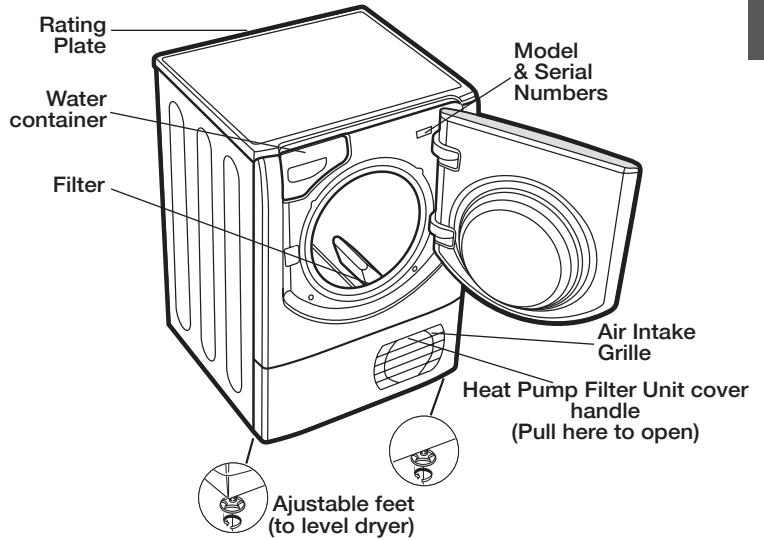

## Control Panel

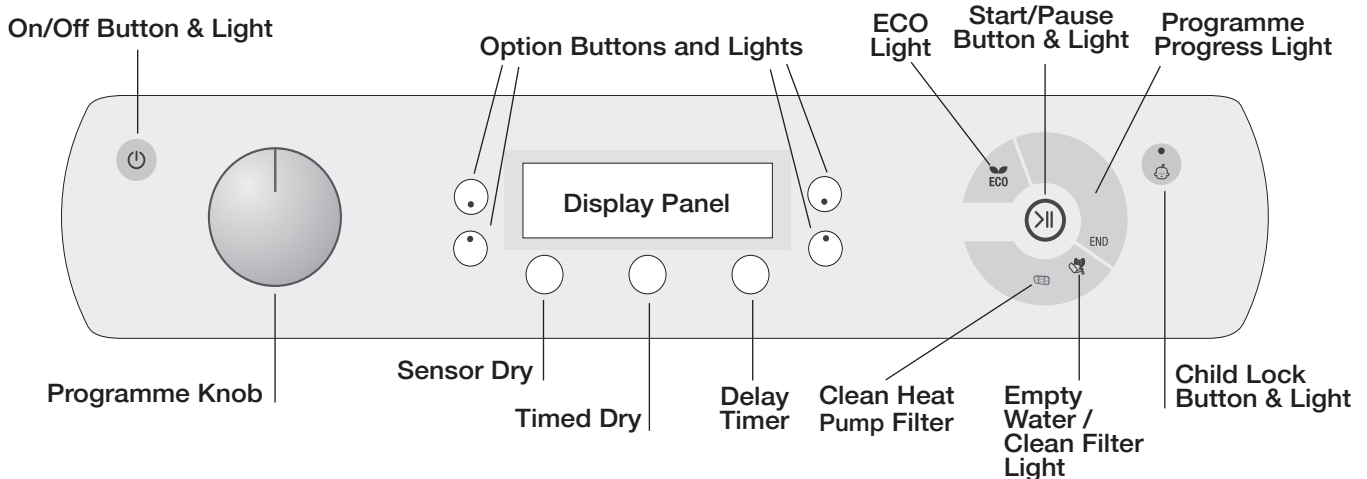

The On/Off button/light , if the dryer is running and this button is pressed and held for more than 3 seconds the dryer is turned off. The light signals that your dryer is in use or ready to select a programme.

The **Programmes** knob sets the programme: rotate until the indicator is pointing to the programme you want to select (see *Start and Programmes*).

The **Option** buttons/ lights select available options for your selected programme. The lights indicate that the option has been selected (see *Start and Programmes*).

The **Display Panel** has three sections: Sensor Dry = Drying level, Timed dry = Drying time and Time to End / Delay start each with a corresponding selection button (see *The Display*).

**START/PAUSE** button with indicator light : when the green indicator light flashes slowly, press the button to start the programme. When the cycle has started, the indicator light is illuminated in a fixed manner. To pause the programme, press the button again; the indicator light will turn orange and begin to flash again. To restart the programme from the point at which it was interrupted, press the button again (see *Start and Programmes*).

The Programme Progress Lights indicate each state of the programme by turning on as appropriate. (see *Start and Programmes*).

*Note: this light also flashes amber during post care phase.*

The **Empty Water** indicator “h2o” signals that the water container should be emptied. The light will take a few seconds to go out after replacing the empty water container; the dryer must be running for this to happen (see *The Controls*).

*Note: if the water bottle is full the display shows “h2o” and the  indicator flashes, the heat is turned off and your clothes will not dry.*

The **Empty Water Clean Filter** Light  gives a reminder before every programme, that its essential to clean the filter and empty the water container every time the dryer is used (see *Maintenance and Care*).

The **Clean Heat Pump Filter** Light  gives a reminder, that its essential to clean this filter at regular intervals (see *Maintenance and Care*).

The **Child Lock** button/light  Press and hold this button after selecting your programme and any options. This prevents the programme settings from being changed. When the light is lit the other buttons and programme knob are disabled. Hold the button to cancel and the light will go out.

**ECO Light** - this light is illuminated as you select options that use less energy (see the controls).

# The Display

GB

The Display has three sections each with its corresponding button.

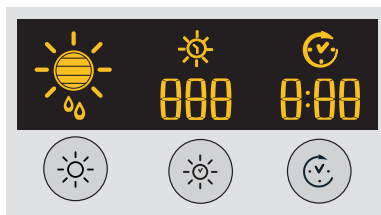

## Sensor Dry

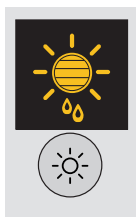

After selecting a programme that has a Sensor Dry Option, press and release the button until the required dryness sensing level is displayed. If the sensing option is not available the display will flash and the buzzer beeps three times.

! Some drying programmes are not compatible with all 7 sensor drying levels.

### Dryness levels available

 **Damp dry:** the most delicate level which makes sure that your clothes are not dripping wet. After a hand-wash the perfect level to then hang your clothes if you do not want to tumble dry them all the way to the end.

 **Iron Dry:** a very delicate drying, It is useful for garments you would like to iron afterwards.

 **Hanger plus:** just the drying status to hang delicate garments up (as curtains).

 **Hanger Dry:** just the drying level to hang the garments up.

 **Light dry:** ideal for delicate clothes to be folded and placed into the cupboard.

 **Cupboard Dry:** the garments are completely dry and are ready to be folded and placed in the cupboard.

 **Ready to Wear:** used for clothes to be worn straight away once the cycle is completed.

## Timed Dry



After selecting a Programme that has a Timed Dry Option, press the Timed Button to select a drying time. The display will reduce the selected time each time you press and release this button (see Start and Programmes). Each press decreases the set time **220, 180, 150, 120, 90, 60, 40** and then repeats. If the Timed Dry option is not available the display will flash and the buzzer beeps three times. The selected time remains displayed after the programme starts and can be changed during the programme if you wish.

! You can either choose a sensor dry level or a drying time.

## Delay Start

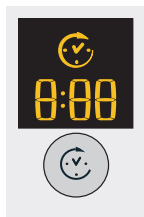

After selecting a Programme that has a Delay Start Option a delay start time can be selected.

Each press of the Delay start button  advances the delay setting in 1 hour increments from "1h" to "24h" then "OFF" and then after five seconds cancels the delay.

For delays of 10 hours or more the display counts down the time in hours until 10 hours, then the display shows "9:59" and then counts down in minutes. For delays of 9 hours or less the display shows hours and minutes and then counts down in minutes for all of the delay.

After the Start/Pause Button  is pressed the delay time can be changed or cancelled if you wish.

When the delay period finished the  symbol is off and the **Time to End** is displayed.

If you have chosen a timed drying the display during programming will show the drying time only in the timed drying display in the middle. After having pressed start the machine will turn the time display on and visualize the countdown of the programme time.

### Time to End

If the delay icon  is off the time displayed is the **Time to End** of the programme running.

When timed programmes are selected the time displayed throughout the cycle is the actual time remaining.

When an Automatic programme is selected the time displayed is an estimate of the time remaining.





When the programme is selected the display shows the time required to dry a full load. The remaining time is constantly monitored during the drying cycle and is updated to show the best forecast. The time to end is displayed in hours and minutes and counts down each minute.

The colon between the hours and minutes display flashes to show that the time is counting down.

The Display also shows if there is a problem with your dryer, if this occurs the display will show F followed by a fault code number, the four option lights and the pause light will also flash Orange (see *Troubleshooting*).

# Start and Programmes

## Choosing a Programme

1. Plug the dryer into the electrical socket.
2. Sort your laundry according to fabric type (see *Laundry*).
3. Open the door and make sure the filter is clean and in place and the water container is empty and in place (see *Maintenance*).
4. Load the machine and make sure that the items are not in the way of the door seal. Close the door.
5. If the ON/Off light is not lit; press the On/Off Button .
6. Select the Programmes selection that corresponds with fabric being dried by checking the Programmes table (see *Programmes*) as well as the indications for each type of fabric (see *Laundry*).
7. Where available, choose Sensor Dry  or Timed Dry  option pressing and releasing the corresponding button until the desired level or time is displayed.
8. See programmes table, for more details.
9. Set a delay time and other options as necessary (see *The Display*).
10. If you wish the buzzer to sound at the end of the programme, press the sound button . If you have selected the Crease Care option, this option is not available.
11. Press the START button  to begin. The display will show the estimated time to end.

During the drying programme, you can check on your laundry and take out the items that are dry while the others continue drying. When you close the door again, press

START in order to resume drying.

If you open the door to check your laundry you will extend the drying time as the heat pump compressor will not start until 5 minutes after you close the door and pressed the start Button (see *The Controls*).

11. During the last few minutes of Drying Programmes before the programme is completed, the final COOL TUMBLE phase  is entered (fabrics are cooled), this phase should always be allowed to complete.

12. To let you know that your programme is complete the buzzer will beep 3 times and the display shows **END** (Note: if the SOUND option was selected the buzzer beeps 3 times every 30 seconds for 5 minutes). Open the door, take your laundry out, clean the filter and replace it. Empty the water container and replace it (see *Maintenance*).

If the Crease Care  option has been selected and you do not take the clothes out immediately the clothes will tumble occasionally for 10 hours or until you open the door.

13. Switch dryer off using the On/Off button.

## Standby mode

This tumble dryer, in compliance with new energy saving regulations, is fitted with an automatic standby system which is enabled after about 30 minutes if no activity is detected. Press and hold the On-Off button until the dryer reactivates.

## Special Programmes

### Easy Iron Programme

Easy Iron is a short 10 minute programme (8 minutes of heat followed by a 2 minutes cool tumble period) which fluffs the fibres of clothing that has been left in the same position/location for an extended period of time. The cycle relaxes the fibres and makes them easier to iron and fold.

! Easy Iron is not a drying programme and should not be used for wet articles of clothing.

For best results:

1. Do not load more than maximum capacity. These numbers refer to dry weight:

Fabric:	Max
Cotton and Cotton mix	2.5 kg
Synthetics	2
Denim	2

2. Unload the dryer immediately after the end of the drying cycle, hang, fold or iron the articles and put them away in the closet. Should this not be possible, repeat the cycle.

The Easy Iron effect varies from one fabric to the next. It works very well on traditional fabrics like Cotton or Cotton mix, and less well on acrylic fibres and on materials such as Tencel.®

### Wool Programme

- This is a programme for tumble dryer safe garments marked with the symbol .
- It can be used for load sizes up to 1 kg (approximately 3 sweaters).
- We recommend that garments are turned inside out before drying.
- Loads dried using this programme are usually ready to wear, but on some heavier garments the edges may be slightly damp. Allow these to dry naturally as over-drying could damage garments.

! Unlike other materials, the mechanism of wool shrinkage is irreversible; i.e. it will not stretch back to original size and shape.

! This program is not suitable for Acrylic garments.

### Jeans

- This is a programme for Jeans made from Denim Cotton. Before drying your Jeans turn the front pockets inside out.
  - It can be used for load sizes up to 3 kg (approximately 4 pairs).
  - It can also be used on other garments made from same material such as jackets.
  - Loads dried using this programme are usually ready to wear; the edges or seams may be slightly damp. If this is found try turning the jeans inside out and running the programme again for a short period.
  - The duration of this programme will depend on the size of the load, the dryness setting selected and the spin speed used in your washer.
  - Use this cycle only for a 100% cotton load, do not mix dark and light coloured items. Do not use this cycle for garments with embroidery and accessories (pins,...), turn the pockets insideout
- ! We do not recommend that you use this programme if your jeans have elastic waist bands or embroidery.

## Special Programmes

### Shirts

#### High Heat option

- This is a programme for Shirts made from Cotton.
- It can be used for load sizes up to 3 kg (approximately 12 shirts).
- Loads dried using this programme are usually ready to wear; the edges or seams may be slightly damp. If this is found try turning the shirts inside out and running the programme again for a short period.
- The duration of this programme will depend on the size of the load, the dryness setting selected and the spin speed used in your washer.

#### Low Heat option

- This is a programme for Shirts made from synthetic materials or a mixture of natural and synthetic materials such as Polyester and Cotton.
- It can be used for load sizes up to 3 kg (approximately 12 shirts).
- Loads dried using this programme are usually ready to wear; the edges or seams may be slightly damp. If this is found try turning the shirts inside out and running the programme again for a short period.

**Note:** The duration of this programme will depend on the size of the load, the dryness setting selected and the spin speed used in your washer.

### Silk

- This is a programme for drying your Delicate Silk.
- It can be used for load sizes up to 0.5 kg.
- Loads dried using this programme are usually ready to use, but on some heavier garments the edges may be slightly damp. If this is found try removing the load and open them out then run the programme again for a short period.
- Only for garments labelled suitable for tumble drying.
- The duration of this programme will depend on the size of the load, the dryness setting selected and the spin speed used in your washer.

### Duvet programmes

**!** Take care with these programme do not dry any items that are damaged which could result in the filling blocking the filter and air path resulting in a fire hazard.

- Must only be used on Single size duvets not suitable for double or king size items.
- Loads dried using this programme are usually ready to use, but may be slightly damp in places. If this is found try removing the load and open them out and shake then run the programme again for a short period.
- Also suitable for down filled jackets.

**Note:** The duration of this programme will depend on the size of the load and the spin speed used in your washer.

### Duvet - High Heat option

- This is a programme for drying your Cotton Duvets. With Cotton outer cover and down filling.
- Only for garments labelled suitable for tumble drying.

### Duvet - Low Heat option

- This is a programme for drying your Synthetic Duvets, with synthetic filling.
- Only for garments labelled suitable for tumble drying.

### Baby Delicate

- This is a programme for drying your baby's small delicate items of clothing and bedding (Cotton and Chenille) and for drying your Delicate Clothes.
- Do not dry items such as bibs and nappy pants with plastic coverings.
- It can be used for load sizes up to 2 kg.
- Loads dried using this programme are usually ready to use, but on some heavier garments the edges may be slightly damp. If this is found try turning them inside out and running the programme again for a short period.
- The duration of this programme will depend on the size of the load, the dryness setting selected and the spin speed used in your washer.

### Bed & Bath

- This is a programme for Cotton Towels and sheets.
- It can be used for load sizes up to 8 kg.
- Loads dried using this programme are usually ready to use; the edges or seams may be slightly damp especially on large items. If this is found try opening them out and running the programme again for a short period.
- The duration of this programme will depend on the size of the load, the dryness setting selected and the spin speed used in your washer.



### Refresh

Thanks to a cool air flow, oxygen penetrates the fibers and transports unpleasant odors such as cigarette smoke, frying, smog out of the clothes. With this short program, you can easily refresh your garments in just 20 minutes.

! Airing is not a drying programme and should not be used for wet articles of clothing.

- It can be used on any load size up to 8 kg, but is more effective on smaller loads.

20-minute programme that airs your clothes with cool air. Use also to cool warm clothes.

---

### Anti Allergy

The programme has the 'Seal of Approval' endorsement from 'Allergy UK', which reflects the effective reduction and elimination of allergens from the clothes. With this programme, thanks to the achievement of constant temperature for an extended period of time, the effects of the most common allergens (including House Dust Mite and Pollen) are neutralized.

Can be used on wet load to dry and treat or on a dry load just to treat your laundry. Maximum load is 9 kg for a wet load and 4 kg for a dry load.

---

### Quick Dry

- Your drying time for small loads is very much reduced with a huge time saving up to 25% on cottons (with High Heat option) and 39% on synthetics (with Low Heat option).

Load: 1 Kg. Dryness level: only Cupboard Dry

---

### Activewear

- This programme is specific for drying water-repellent fabrics and sports jackets (e.g. Gore-Tex, polyester, nylon). Drying the garment after a wash cycle has a beneficial effect as it reactivates the garment's water-repellent treatment.

It can be used for loads of up to 2 kg. Dryness level: only Cupboard Dry

- The duration of this programme will depend on the size of the load, the dryness setting selected and the spin speed used in your washer.
- 

### Heat & Enjoy

- The Heat & Enjoy cycle helps to heat towels & bathrobes for a warm sensation after a bath or a shower. It is also useful for warming clothes before dressing during winter.

The cycle heats the clothes up to 37° (the body temperature) and keeps the same temperature for a maximum of 4 hours or until the user stops the cycle by opening the door.

Load: 3 Kg.

!Note: during this programme a  icon rotates in the display until the temperature target is reached at which point the dryness level icon flashes.

---

### Dark Cycle





























































































































This programme helps to maintain the your Dark coloured clothes, by controlling the motor speed and drum rotation together with control of the lower drying temperature.

- It can be used on cottons and jeans load size up to maximum of 3 kg, but is more effective on smaller loads.























- The duration of this programme will depend on the size of the load, the dryness setting selected and the spin speed used in your washer.

## Programmes Table

! If the On/Off light is not lit; Press the On/Off Button  and then select programme.















Programme	What it does	How to set it	Notes / Options available
 <b>Easy Iron</b>	Brief programme (approximately 10 minutes) that softens fibres of clothing that is ready for ironing.	<ol style="list-style-type: none"> <li>1. Position the PROGRAMME knob on .</li> <li>2. Select Alarm Option if required.</li> <li>3. Press the Start Button .</li> </ol>	! This is not a drying programme (see previous page). <b>Options available</b> Sound  .
 <b>Refresh</b>	20 min cool programme to air your clothes	<ol style="list-style-type: none"> <li>1. Position the PROGRAMME knob on .</li> <li>2. Select Alarm Option if required.</li> <li>3. Press the Start Button .</li> </ol>	Sound  .
 <b>Cottons</b>	Dries: your Cotton clothes. N.B: Max. load 6 kg (with Low Heat option)	<ol style="list-style-type: none"> <li>1. Position the PROGRAMME knob on .</li> <li>2. Choose Sensor Dry  or Timed Dry  (see next page).</li> <li>3. Select any Options if required.</li> <li>4. Press the Start Button .</li> </ol>	Sound  or Crease care  . Delay Start  . High Heat  . Less Fluff  . <b>Sensor Dry option, automatic drying:</b> Damp dry  , Iron dry  , Hanger Plus  , Hanger dry  , Light dry  , Cupboard dry  , Ready to Wear  *.
 <b>Shirts</b>	Dries your shirt.	<ol style="list-style-type: none"> <li>1. Position the PROGRAMME knob on .</li> <li>2. Choose Sensor Dry  or Timed Dry  (see next page).</li> <li>3. Select any Options if required.</li> <li>4. Press the Start Button .</li> </ol>	Sound  or Crease care  . Delay Start  . High Heat  . Less Fluff  . <b>Sensor Dry option, automatic drying:</b> Damp dry  , Iron dry  , Hanger Plus  , Hanger dry  , Light dry  , Cupboard dry  .
 <b>Jeans</b>	Dries denim clothes.	<ol style="list-style-type: none"> <li>1. Position the PROGRAMME knob on .</li> <li>2. Choose Sensor Dry  (see next page).</li> <li>3. Select any Options if required.</li> <li>4. Press the Start Button .</li> </ol>	Sound  or Crease care  . Delay Start  . <b>Sensor Dry option, automatic drying:</b> Damp dry  , Iron dry  , Hanger Plus  , Hanger dry  , Light dry  , Cupboard dry  , Ready to Wear  *.
 <b>Synthetics</b>	Dries: your synthetics clothes.	<ol style="list-style-type: none"> <li>1. Position the PROGRAMME knob on .</li> <li>2. Choose Sensor Dry  or Timed Dry  (see next page).</li> <li>3. Select any Options if required.</li> <li>4. Press the Start Button .</li> </ol>	Sound  or Crease care  . Delay Start  . <b>Sensor Dry option, automatic drying:</b> Damp dry  , Iron dry  , Hanger Plus  , Hanger dry  , Light dry  , Cupboard dry  .
 <b>Bed &amp; Bath</b>	Dries your Towels and bedding.	<ol style="list-style-type: none"> <li>1. Position the PROGRAMME knob on .</li> <li>2. Choose Sensor Dry  (see next page).</li> <li>3. Select any Options if required.</li> <li>4. Press the Start Button .</li> </ol>	Sound  or Crease care  . Delay Start  . Less Fluff  . <b>Sensor Dry option, automatic drying:</b> Damp dry  , Iron dry  , Hanger Plus  , Hanger dry  , Light dry  , Cupboard dry  , Ready to Wear  *. (We suggest to use only Cupboard dry)
 <b>Duvet</b>	Dries your Duvet.	<ol style="list-style-type: none"> <li>1. Position the PROGRAMME knob on .</li> <li>2. Select any Options if required.</li> <li>3. Press the Start Button .</li> </ol>	Sound  or Crease care  . Delay Start  . High Heat  .
 <b>Wool</b>	Dries: your Woollen clothes.	<ol style="list-style-type: none"> <li>1. Position the PROGRAMME knob on .</li> <li>2. Select any Options if required.</li> <li>3. Press the Start Button .</li> </ol>	Sound  .
 <b>Silk</b>	Dries your silk items.	<ol style="list-style-type: none"> <li>1. Position the PROGRAMME knob on .</li> <li>2. Choose Sensor Dry  (see next page).</li> <li>3. Select any Options if required.</li> <li>4. Press the Start Button .</li> </ol>	Sound  . <b>Sensor Dry option, automatic drying:</b> Damp dry  , Iron dry  , Hanger Plus  , Hanger dry  , Light dry  , Cupboard dry  . (We suggest to use only Cupboard dry)
 <b>Baby Delicate</b>	Dries your baby clothes.	<ol style="list-style-type: none"> <li>1. Position the PROGRAMME knob on .</li> <li>2. Choose Sensor Dry  or Timed Dry (see next page).</li> <li>3. Select any Options if required.</li> <li>4. Press the Start Button .</li> </ol>	Sound  or Crease care  . Delay Start  . <b>Sensor Dry option, automatic drying:</b> Damp dry  , Iron dry  , Hanger Plus  , Hanger dry  , Light dry  , Cupboard dry  . (We suggest to use only Cupboard dry)
 <b>Anti Allergy</b>	Anti Allergy treatment for your cotton clothes.	<ol style="list-style-type: none"> <li>1. Position the PROGRAMME knob on .</li> <li>2. Select any Options if required.</li> <li>3. Press the Start Button .</li> </ol>	Sound  or Crease care  . Delay Start  .

\* just with **High Heat** option on

Programme	What it does	How to set it	Notes / Options available
 <b>Dark Cycle</b>	Dries your dark clothes.	<ol style="list-style-type: none"> <li>1. Position the PROGRAMME knob on .</li> <li>2. Select any Options if required.</li> <li>3. Press the Start Button &gt;  .</li> </ol>	Sound  , Delay Start  <b>Sensor Dry option, automatic drying:</b> Damp dry  , Iron dry  , Hanger Plus  , Hanger dry  , Light dry  , Cupboard dry  (We suggest to use only Cupboard dry)
 <b>Quick Dry</b>	Dries your cotton or synthetic clothes in less time.	<ol style="list-style-type: none"> <li>1. Position the PROGRAMME knob on .</li> <li>2. Select any Options if required.</li> <li>3. Press the Start Button &gt;  .</li> </ol>	Sound  or Crease care  , Delay Start  , High Heat 
 <b>Activewear</b>	Dries your sports clothes.	<ol style="list-style-type: none"> <li>1. Position the PROGRAMME knob on .</li> <li>2. Select any Options if required.</li> <li>3. Press the Start Button &gt;  .</li> </ol>	Sound  or Crease care  , Delay Start 
 <b>Heat &amp; Enjoy</b>	Heats your towel & bathrobe.	<ol style="list-style-type: none"> <li>1. Position the PROGRAMME knob on .</li> <li>2. Press the Start Button &gt;  .</li> </ol>	

### Sensor Drying and Timed Drying

First select a programme (see programmes table).

Programme	What it does	How to set it	Notes / Options available
<b>Sensor Drying</b>	Always use Sensor Dry if possible for drying your clothes. It will guarantee you best drying results. The heat setting depends on the programme (material option) selected.	<ol style="list-style-type: none"> <li>1. Press and release the sensor Dry button until the display shows the desired selection. Each press advances , , , , ,  and then repeats.</li> <li>! Some sensing programmes do not have all 7 dryness level options.</li> <li>2. Select any Options if required.</li> <li>3. Press the Start Button &gt;  .</li> </ol>	<b>Options available</b> Sound  , Crease care  , Delay Start  High Heat  , Less Fluff  Consult suggested drying times (see Laundry). The last few minutes of these programmes is the cool tumble phase.
<b>Timed Drying</b> (220, 180, 150, 120, 90, 60 or 40 minutes)	Always use timed drying option if you want to decide the drying time. The heat setting depends on the Programme (material option) selected.	<ol style="list-style-type: none"> <li>1. Press and release the Timed Button until the display shows the required selection. Each decreases time <b>220', 180', 150', 120', 90', 60', 40'</b> and then repeats.               <ul style="list-style-type: none"> <li>• Baby Delicates have a maximum time of <b>180'</b>.</li> </ul> </li> <li>2. Select any Options if required.</li> <li>3. Press the Start Button &gt;  .</li> </ol>	<b>Options available</b> Sound  , Crease care  , Delay Start  , High Heat  Consult suggested drying times (see Laundry). The last few minutes of these programmes is the cool tumble phase.

**! For the best performance do not open the door before the cycle has finished.**

## The Controls

### • Programme knob

! Warning, if after pressing the start button the programme knob position is changed, the new position will **NOT** change the programme selected.

To change programme press Start/Pause Button >|| to pause the programme, the light flashes Amber, select new programme and any option, the light will then flash green. Press the Start/Pause Button >|| and the new programme will start.

### • Option Buttons/ Lights

These buttons are used to customise the selected programme to your requirements. Not all options are available for all programmes (see *Start and Programmes*). If an option is not available and you press the button, the buzzer will beep three times. If the option is available the option light next to the button lights to confirm the selection.

### • ECO Light

This light is illuminated when you select programme options that will use less energy than the default setting. Examples are if you choose an Automatic or sensing programme or use a timed dry setting less than the default time. This light does not indicate that the optimum setting for energy use has been selected; it only shows you that your selected options will use less energy.

### • Progress (☀️ Drying, 🌀 Cool tumble, END) Lights

The Progress lights show you the status of the programme. At each stage of the programme the corresponding light turns on.

### • Delay Start 🕒

The start of some programmes (see *Start and Programmes*) can be delayed for up to 24 hours (see *The Display*). Ensure the water bottle is emptied and the filter is cleaned before setting a delayed start.

### • Less Fluff 🧺

By reducing the mechanical action during the final drying stage the amount of lint and fluff produced is substantially reduced protecting the fibres of your garments. **Note:** For Shirts programme, if you have selected Low Heat option, this option is not available.

### • Sound 🔔

A buzzer sounds at the end of the drying cycle to signal that the programme has ended and the garments are ready to be removed. **Note:** If you have selected the Crease Care option, this option is not available.

### • Crease Care 🧺

When a delayed start and this option have been selected the clothes are tumbled occasionally during the delayed period to help prevent creases developing. After end of the drying and cool tumble cycles, the clothes are occasionally tumbled to help prevent creases developing, should you not be available to remove the load immediately after the programme is complete. The **END** light is on during this phase after end of the cycle and the start/pause light flashes amber. **Note:** If you have selected the Sound option, this option is not available.

### • High Heat 🔥

When a drying time is selected, pressing this button sets a high heat drying and the indicator light above the button lights up.

### • Empty Water Clean Filter Light “h2o” 🚰

(If you have plumbed your dryer to a drain the 🚰 light can be ignored for the water bottle, as there is no need to empty the water container). When 🚰 is on (not flashing) it reminds you to empty the water container. If the water container fills during a programme, the heater turns off and the dryer does a period of Cool Tumble then the light flashes and the buzzer sounds. You must empty the container and restart the dryer or the clothes will not dry. After re-starting the dryer the light will take a few seconds to go out. To avoid this always empty the water container each time you use the dryer (see *Maintenance*).

! Please note that you ALWAYS have to clean the filter even if you have plumbed your dryer to a drain.

### • Door Opening

Opening the door (or pressing the Start/Pause Button) during a programme will stop the dryer and have the following effects. **Note:** The Start/Pause Light flashes Amber during the Post Care phase of a programme.

- During a delay phase the delay will continue to count down. The start button must be pressed to resume the delay programme. One of the delay lights will flash to show the current delay setting.
- The start button must be pressed to resume the programme. The progress lights will change to show the current status and the Start/Pause light will stop flashing and turn green.
- During the post creasecare phase of a drying program, the Programme will finish. Pressing the Start/Pause button will restart a new program at the beginning.
- Changing the Programmes knob will select a new programme and the Start/Pause Light will flash green. You can use this to select the “Refresh” programme to cool the clothes if you find them dry enough. Pressing the start/pause button to begin new Programme.

### • Heat Pump Protection System

The heat pump system has a compressor protection feature, that operates if you open the door or there is a power disruption or you turn off the dryer. This system will prevent the heat pump compressor from starting for 5 minutes after the door is closed and the programme started.

### • Note

If you have a power cut, switch off the power or remove the plug. When power is restored, plug in the machine, press and hold the ON/OFF button until the dryer reactivates, then press Start/Pause button.

# Laundry

## Sorting your laundry

- Check symbols on clothing labels to make sure that the articles can be tumble dried.
- Sort laundry by fabric type.
- Empty pockets and check buttons.
- Close zippers and hooks and tie loose belts and strings.
- Wring out each item in order to eliminate as much excess water as possible.

! Do not load dripping wet clothes into the dryer.

## Maximum load

Do not load more than maximum capacity.

These numbers refer to dry weight:

Natural fibres: 8 kg max (17.6 lb)

Synthetic fibres: 3 kg max (6.6 lb)

! Do not overload the dryer as this could result in reduced drying performance.

## Typical weights

Note: 1kg = 1000g; (1 lb = 16 oz.)





Clothes		
Blouse	Cotton	150g (5 oz)
	Other	100g (3 oz)
Dress	Cotton	500g (1lb 2 oz)
	Other	350g (12 oz)
Jeans		700 g (1 lb 6 oz)
10 Nappies		1000 g (2 lb 6 oz)
Shirt	Cotton	300g (10 oz)
	Other	200g (7 oz)
T - Shirt		125 g (4 oz)

Household items		
Duvet cover (Double)	Cotton	1500g (3 lb 5 oz)
	Other	1000g (2 lb 3 oz)
Large Tablecloth		700 g (1 lb 6 oz)
Small Tablecloth		250 g (9 oz)
Tea Towel		100 g (3 oz)
Bath Towel		700 g (1 lb 6 oz)
Hand Towel		350 g (12 oz)
Double Sheet		500 g (1 lb 2 oz)
Single Sheet		350 g (12 oz)

At the end of a drying cycle, cottons could still be damp if you grouped cottons and synthetics together. If this happens simply give them an additional short period of drying.

## Wash care labels

Look at the labels on your garments, especially when tumble drying for the first time. The following symbols are the most common:

-  May be tumble dried.
-  Do not tumble dry.
-  Tumble dry at high heat setting.
-  Tumble dry at low heat setting.

## What not to tumble dry in your dryer:

- Articles that contain rubber or rubber-like materials, or plastic film (pillows, cushions, or PVC rainwear); any other flammable objects, or objects that contain flammable substances (towels soiled with hairspray).
- Glass fibres (certain types of draperies).
- Items that have been Dry Cleaned.
- Items with the ITLC code (“Special clothing items”) . These can be cleaned with special at-home dry cleaning products. Follow instructions carefully.
- Large bulky items (pillows, cushions and large bedspreads. Sleeping bags and duvets can be dried using the Duvet programmes as described on page 8). These expand when drying and would prevent airflow through the dryer.



The wool drying cycle of this tumble drying machine has been tested and approved by The Woolmark Company. The cycle is suitable to dry wool garments which are

labeled “hand wash” provided that the garments are washed in a Woolmark endorsed hand washing cycle and tumble dried according to the instruction issued by the manufacturer. M1219.

In UK, Eire, Hong Kong and India the Woolmark symbol is a certification trademark.

**Special clothing items**

**Blankets and bedspreads:** acrylic items (Acilian, Courtelle, Orion, Dralon) must be dried with special care on a low heat setting. Avoid drying for a long period of time.

**Pleated or creased garments:** read manufacturer drying instructions on the garment.

**Starched articles:** do not dry these items with nonstarched items. Make sure that as much of the starch solution is removed from the load as possible before placing it in the dryer. Do not over-dry: the starch will become powdery and leave your clothing limp, which defeats the purpose of starch.

**Drying times**

Times are approximate and can vary depending upon:



- Amount of water retained in clothes after spin cycle: towels and delicates retain a lot of water.
- Fabrics: items that have the same type of fabric but different textures and thicknesses may not have the same drying times.
- Quantity of laundry: single items or small loads may take longer to dry.

- Dryness: if you are going to iron some of your clothes, they can be taken out while still a bit damp. Others can be left longer if you need them to be completely dry.
- Heat setting.
- Room temperature: if the room where the dryer is located is cold, it will take longer for the dryer to dry your clothes.
- Bulk: some bulky items can be tumble dried with care. We suggest that you remove these items several times, shake them out, and return them to the dryer until finished.

**!** Do not over-dry your clothes. All fabrics contain a little natural moisture, which keeps them soft and fluffy.

The table below presents APPROXIMATE drying times: the times given are for Cupboard Dry Automatic programmes. Timed dry settings are also shown, to help choosing a suitable time option. Weights refer to dry garments.

**Drying times**

<b>Cotton</b>   High Heat		1 kg	2 kg	3 kg	4 kg	5 kg	6 kg	7 kg	8 kg	
	Automatic minutes	35-60	55-90	85-100	100-130	130-150	160-180	200-210	210-230	
	Timed	40 or 60	60 or 90	90 or 120	90 or 120	120 or 150	150 or 180	180	180 or 220	
	Drying times 800-1000 rpm in washing machine									
<b>Synthetics</b>   Low Heat		1 kg		2 kg		3 kg				
	Automatic minutes	40-50		50-60		60-90				
	Timed Dry setting	40 or 60		40 or 60		60 or 90				
	Drying times on reduced spin in washing machine									
<b>Acrylics (Delicates)</b> Low Heat		1 kg			2kg					
	Timed dry only									
		30			60					
	Drying times on reduced spin in washing machine									

# Warnings and Suggestions

! This appliance has been designed and built according to international safety standards. These warnings are given for safety reasons and must be followed carefully.

## General safety

- This tumble dryer is not intended for use by persons (including children) with reduced physical, sensory or mental capabilities, or lack of experience and knowledge, unless they have been given supervision or instruction concerning use of the appliance by a person responsible for their safety.
  - This tumble dryer has been designed for home, and not professional, use.
  - Do not touch the appliance while barefoot or with wet hands or feet.
  - Unplug the machine by pulling on the plug, not the cord.
  - Children must not be in proximity of the dryer when in use. After using the dryer, turn it off and unplug it. Keep the door closed to make sure that children do not use it as a toy.
  - Children should be supervised to ensure that they do not play with the dryer.
  - The appliance must be installed correctly and have proper ventilation. The air intake at the front of the dryer should never be obstructed (see *Installation*).
  - Never use the dryer on carpeting where the pile height would prevent air from entering the dryer from the base.
  - Check to see if the dryer is empty before loading it.
  -  The back of the dryer could become very hot. Never touch it while in use.
  - Do not use liquid fabric softeners in the dryer; add it to the final rinse of your wash.
  - Do not overload the dryer (see *Laundry for maximum loads*).
  - Do not load items that are dripping wet.
  - Carefully check all instructions on clothing labels (see *Laundry*).
  - Do not tumble dry large, very bulky items.
  - Do not tumble dry acrylic fibres at high temperatures.
  - Complete each programme with its cool tumble phase.
  - Do not turn off the dryer when there are still warm items inside.
  - Clean the filter after each use (see *Maintenance*).
  - Empty the Water Container after each use (see *Maintenance*).
  - Clean the Heat Pump filter unit at regular intervals (see *Maintenance*).
  - Do not allow lint to collect around the dryer.
  - Never climb on top of the dryer. It could result in damage.
  - Always follow electrical standards and requirements (see *Installation*).
  - Always buy original spare parts and accessories (see *Service*).
- ! **WARNING:** Never stop the dryer before the end of the drying cycle unless all items are quickly removed and spread out so that the heat is dissipated.

To minimise the risk of fire in your tumble dryer, the following should be observed:

- Tumble dry items only if they have been washed with detergent and water, rinsed and been through the spin cycle. It is a fire hazard to dry items that HAVE NOT been washed with water.
- Do not dry garments that have been treated with chemical products.
- Do not tumble dry items that have been spotted or soaked with vegetable or cooking oils, this constitutes a fire hazard. Oil-affected items can ignite spontaneously, especially when exposed to heat sources such as a tumble dryer. The items become warm, causing an oxidation reaction with the oil. Oxidation creates heat. If the heat cannot escape, items can become hot enough to catch fire. Piling, stacking or storing oil-affected items can prevent heat from escaping and so create a fire hazard. If it is unavoidable that fabrics containing vegetable or cooking oil or those that have been contaminated with hair care products be placed in a tumble dryer they should first be washed with extra detergent - this will reduce, but not eliminate the hazard. The cool tumble phase should be used to reduce the temperature of the items. They should not be removed from the dryer and piled or stacked while hot.
- Do not tumble dry items that have previously been cleaned in or washed in, soaked in or soiled with petrol/gasoline, dry cleaning solvents or other flammable or explosive substances. Highly flammable substances commonly used in domestic environments including cooking oil, acetone, denatured alcohol, kerosene, spot removers, turpentine, waxes and wax removers. Ensure these items have been washed in hot water with an extra amount of detergent before being dried in the tumble dryer.
- Do not tumble dry items containing foam rubber (also known as latex foam), or similarly textured rubber like materials. Foam rubber materials can, when heated, produce fire by spontaneous combustion.
- Fabric softener or similar products should not be used in a tumble dryer to eliminate the effects of static electricity unless the practice is specifically recommended by the manufacturer of the fabric softener product.
- Do not tumble dry undergarments that contain metal reinforcements eg. bras with metal reinforcing wires. Damage to the tumble dryer can result if the metal reinforcements come loose during drying.
- Do not tumble dry rubber, plastic articles such as shower caps or babies waterproof covers, polythene or paper.
- Do not tumble dry rubber backed articles, clothes fitted with foam rubber pads, pillows, galoshes and rubber coated tennis shoes.
- Remove all objects from pockets, especially lighters (risk of explosion).

## Save energy and respect the environment

- Wring out all items to eliminate excess water before tumble drying (if you use a washing machine first, select a high spin cycle). Doing this will save time and energy during drying.
- Always dry full loads - you save energy: single items or small loads take longer to dry.
- Clean the filter after each use to contain energy consumption costs (see *Maintenance*).

# Maintenance and Care

GB

## Switching off the electricity

! Unplug the dryer when not using it, when cleaning it, and during maintenance activities.

## Clean the filter after each cycle

The filter is an important part of your dryer: it accumulates lint and fluff that is formed while drying. When finished drying, clean the filter by rinsing it under running water or with your vacuum cleaner. Should the filter become clogged up, the airflow inside the dryer will be seriously compromised: drying times lengthen and you will consume more energy. It may also damage your dryer. The filter is found in front of the dryer trim (see diagram).

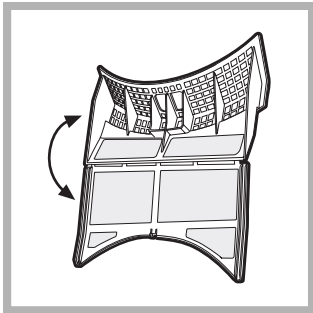

Removing the filter:

1. Pull the plastic grip of the filter upwards (see diagram).
2. Open the filter by depressing the clip.
3. Clean the lint from the inside of the filter, and replace it correctly. Ensure the filter is fully located flush into the tumble dryer trim.

! Do not use dryer without replacing the filter.

## Check the drum after each cycle

Turn the drum manually in order to remove small items (handkerchiefs) that could have been left behind.

## Cleaning the drum

! Do not use abrasives, steel wool or stainless steel cleaning agents to clean the drum.

A coloured film may start to appear on the stainless steel drum, this may be caused by a combination of water and, or cleaning agents such as fabric conditioner from the wash. This coloured film will not affect the dryer performance.

## Empty the Water Container after each cycle

Pull the container out of the dryer and empty it into a sink or other suitable drain. Replace container securely.

Always check and empty the container before you start a new drying programme.

## Cleaning the Heat Pump Filter Unit

- Periodically (every 5 drying cycles) remove Heat pump filter unit and clean any build up of fluff from the surface of the filter by rinsing it under running water or with your vacuum cleaner. We however recommend that you clean this filter after every drying cycle to optimize the dryers performance.

To remove Heat pump filter unit:

1. Unplug the dryer and open the door.
2. Remove the filter unit by rotating the 4 clips to the vertical position then pulling the filter unit towards you.
3. Separate the two parts of the filter unit and clean the surface of the filter.

**! Warning: The front of the heat pump is made from thin metal plates.**

Take care that you do not damage these or cut yourself when cleaning, removing or replacing the filter unit.

4. If there is any build up of fluff on the plates Carefully clean this off with a damp cloth, sponge or vacuum cleaner. Never use your Fingers.
5. Assemble the two parts of the filter clean the surface of the seals and replace with the 4 clips into the horizontal position, sure that the catches have been secured.

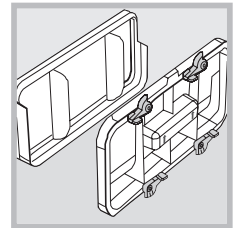

## Cleaning the dryer

- External parts in metal or plastic and rubber parts can be cleaned with a damp cloth.
- Periodically (every 6 months) vacuum the front Air intake grille, to remove any build up of fluff, lint or dust. Also to remove accumulation of fluff from the front of Heat Pump filter unit and filter areas, clean occasionally with a vacuum cleaner.

! Do not use solvents or abrasives.

! Your dryer uses special bearing components which do not need lubrication.

! Have your dryer checked regularly by authorized technicians to ensure electrical and mechanical safety (see Service).

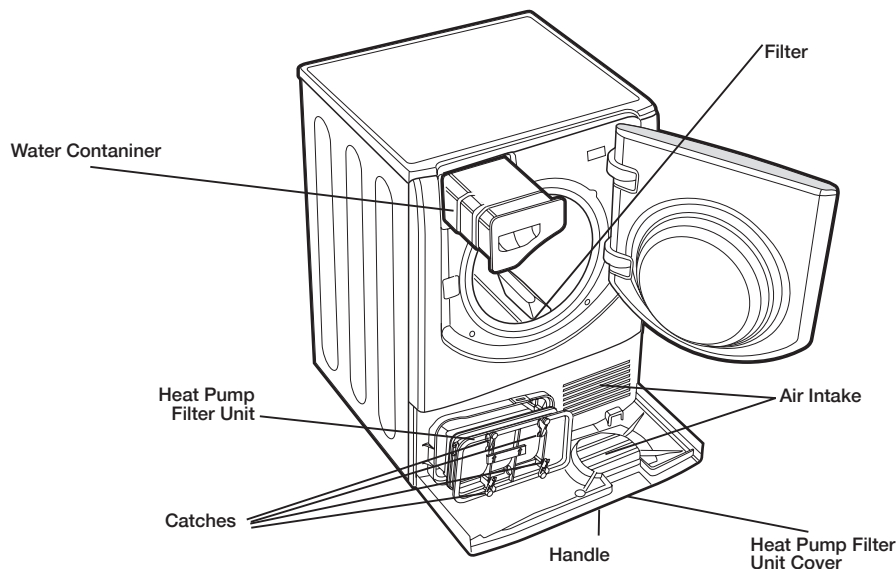



# Troubleshooting

One day your dryer seems not to be working. Before you call your Service Centre (see *Service*), go through the following troubleshooting suggestions.

## Problem:

### The dryer won't start.

## Possible causes / Solutions:

- The plug is not plugged into the socket, or not making contact.
- There has been a power failure.
- The fuse has blown. Try to plug another appliance into the socket.
- You are using an extension cord. Try to plug the dryer's power cord directly into the socket.
- The door is not closed securely.
- The programme has not been set properly (see *Start and Programmes*).
- The START button has not been pressed (see *Start and Programmes*).

### Drying cycle will not begin.

- You have set a delay time (see *Start and Programmes*).
- You have pressed the start button; there will be a short delay before the dryer starts. Wait for drying to begin, do not press the start button again or the dryer will pause and not begin drying.

### It is taking a long time to dry.

- The filter has not been cleaned (see *Maintenance*).
- The water container needs emptying? The empty water light is flashing and "h2o" message is displayed? (see *Maintenance*).
- The Heat Pump Filter needs cleaning (see *Maintenance*).
- The temperature setting is not ideal for the type of fabric you are drying (see *Start and Programmes, and Laundry*).
- The correct drying time has not been selected for this load (see *Laundry*).
- The air intake grille is obstructed (see *Installation and see Maintenance*).
- The items are too wet (see *Laundry*).
- The dryer is overloaded (see *Laundry*).

### The Empty water light is flashing but the dryer has only been running for a short period.

- The water container was probably not emptied at the start of the programme. Do not wait for the empty water signal always check and empty the container before starting a new drying programme (see *Maintenance*).

### Empty water light is on and the water container is not full.

- This is normal the empty water flashes when the container is full. If the light is on but not flashing its just a reminder to empty the container (see *Start and Programmes*).

### Programme finishes and clothes damper than expected.

- ! For safety the dryer has a maximum programme time of 5 hours. If an automatic programme has not sensed the required final moisture in this time the dryer will complete the programme and stop. Check the above points and run the programme again, if the results are still to damp, contact the service centre (see *Service*).

### The Display shows a fault code F followed by one or two numbers, the option lights and pause light are flashing.

- If the display shows F followed by one or two numbers, Turn off and remove plug, Clean the Filters (see *Maintenance*). Then replace plug turn on and start another program. If the number is displayed again Note down the number and contact the service centre (see *Service*).

### The display briefly shows "dOn" every 6 seconds.

- The dryer is in 'Demo' mode. Press and hold both the On/Off and Start/Pause buttons for 3 seconds. The display will show "dOn" for 3 seconds and then the dryer will resume normal operation.

### Time to End display changes during drying.

- The time to end is continuously monitored throughout the drying cycle and the time is adjusted to give the best-estimated time. The displayed time may increase during the cycle and this is normal.

### The dryer makes a thumping noise during the first few minutes of operation.

- This is normal, particularly if the dryer has not been used for a while. If the noise persists throughout the whole drying cycle then contact the service centre.

### The lights on the dryer control panel are off although the dryer is switched on.

- The dryer has gone into standby mode to save power. This occurs if you have left the dryer on or have had a power cut. It occurs after 30 minutes:
  - if you leave the dryer without starting a programme;
  - after your drying programme has finished.Press and hold the ON/OFF button until the dryer reactivates

# Service

GB

## Heat Pump System

This dryer is fitted with a sealed heat pump system to dry your clothes. To operate, the heat pump contains fluorinated greenhouse gases (F gases) which are covered by the Kyoto Protocol. These F gases are contained in a hermetically sealed unit. This sealed unit contains 0.30 kg of the F gas R134a which acts as a refrigerant.

If the sealed unit fails then it must be replaced by a new sealed unit. Contact your nearest service centre for advise.

**Note:** The gases contained in the sealed unit are not hazardous to health, but if they escape they will have an impact on global warming.

### Before calling the Service Centre:

- Use the troubleshooting guide to see if you can solve the problem yourself (see *Troubleshooting*).
- If not, turn off the dryer and call the Service Centre closest to you.

### What to tell the Service Centre:

- Name, address, and post code;
- telephone number;
- the type of problem;
- the date of purchase;
- the appliance model (Mod.);
- the dryer serial number (S/N).

This information can be found on the data label inside the door of the machine.

### Spare Parts

This dryer is a complex machine. Repairing it yourself or having a nonauthorised person try to repair it could cause harm to one or more persons and to the machine, and could invalidate the spare parts warranty.

Call an authorised technician if you experience problems while using the machine.

Please note that it is an offence for an unqualified person to undertake any servicing or repair work that involves breaking into the sealed heat pump unit.

## Information on recycling and disposal

As part of our continual commitment towards environmental protection, we reserve the right to use recycled quality components to reduce costs for our customers and to minimise materials wastage.

- Disposing of the packaging materials: follow local regulations to allow for recycling of packaging materials.
- In order to minimise the risk of injury to children, remove the door and plug, then cut the power supply cord flush with the appliance. Dispose of these parts separately to prevent the appliance from being connected to a power supply socket.

### Disposal of old household appliances



The European Directive 2012/19/EC on Waste Electrical and Electronic Equipment (WEEE), requires that old household electrical appliances must not be disposed of in the normal unsorted municipal waste stream. Old appliances must be collected separately in order to optimise the recovery and recycling of the materials they contain and reduce the impact on human health and the environment. This dryer has a sealed heat pump unit containing F gases which should be recovered and destroyed. The crossed out "wheeled bin" symbol on the product reminds you of your obligation, that when you dispose of the appliance it must be separately collected. Consumers should contact their local authority or retailer for information concerning the correct disposal of their old appliance.



**This appliance conforms to the following EC directives:**

- 2006/95/EC (Low Voltage Directive)
- 2004/108/EC (Electromagnetic Compatibility Directive).

# Instruções para a utilização

MÁQUINA DE SECAR ROUPA

PT

PT

Português

**AQUALTIS**

**AQC8 2F7**

 Mantenha o presente manual num local acessível para poder consultá-lo facilmente sempre que necessário. Mantenha sempre o manual junto da máquina de secar roupa. Se a máquina for vendida ou cedida a outras pessoas, faça-a acompanhar deste manual, para que os novos proprietários possam conhecer as advertências e sugestões relacionadas com a utilização da mesma.

! Leia com atenção estas instruções: as páginas seguintes contêm informações importantes sobre a instalação e sugestões úteis sobre o funcionamento do electrodoméstico.

## Índice

### Informações importantes, 20-21

#### Instalação, 22

Onde instalar a máquina de secar roupa  
Ventilação  
Descarga da água  
Ligação eléctrica  
Nivelamento da máquina de secar roupa  
Informações preliminares

### Descrição da máquina de secar roupa, 23

Abertura da porta  
Características  
Painel de comandos

### Visor, 24

### Início e programas, 25-30

Seleção do programa  
Programas especiais  
Tabela dos programas  
Comandos

### Roupa, 31-32

Triagem da roupa  
Etiquetas de manutenção  
Peças especiais  
Tempos de secagem

### Advertências e sugestões, 33

Segurança geral  
Eliminação  
Economia energética e respeito pelo meio ambiente

### Cuidados e manutenção, 34

Interrupção da alimentação eléctrica  
Limpeza do filtro no fim de cada ciclo  
Controlo do tambor no fim de cada ciclo  
Esvaziamento do recipiente de recolha da água no fim de cada ciclo  
Limpeza do filtro da Bomba de Calor  
Limpeza da máquina de secar roupa

### Problemas e soluções, 35

### Assistência, 36

Eliminação

# Informações importantes

PT

Para um funcionamento eficiente da máquina de secar roupa por condensação, é necessário respeitar o esquema de manutenção regular indicado abaixo:

**Filtro de algodão – É NECESSÁRIO limpar o algodão que se deposita no filtro no fim de cada ciclo de secagem.**



Fase 1  
Abra a porta da máquina de secar roupa.

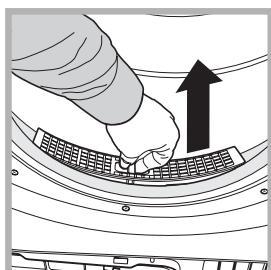

Fase 2  
Extraia o filtro (com dois dedos).

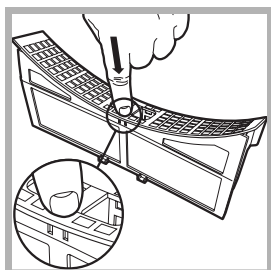

Fase 3  
Abra o filtro desbloqueando a mola.

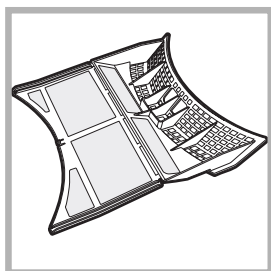

Fase 4  
Limpe eventuais depósitos de algodão da superfície interna da rede do filtro.

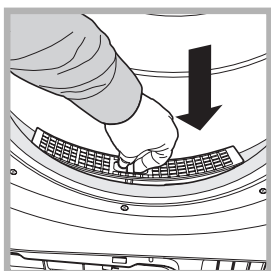

Fase 5  
Reinstale o filtro – Não ligue nunca a máquina de secar roupa sem ter colocado o filtro.

**A falta de limpeza do filtro no fim de cada ciclo de secagem tem influência sobre os desempenhos da máquina, que demora mais tempo a secar e, conseqüentemente, consome mais electricidade durante a secagem.**

**Recipiente de recolha da água – É necessário esvaziar o recipiente de recolha da água no fim de cada ciclo de secagem.**

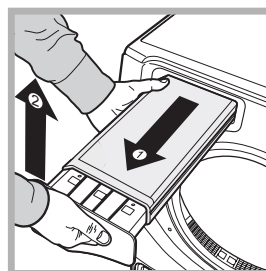

Fase 1  
Puxe o recipiente de recolha da água em direcção a si e retire-o completamente da máquina de secar roupa.

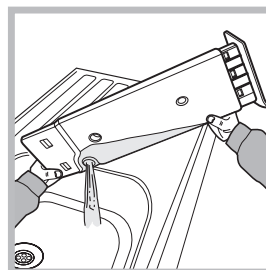

Fase 2  
Esvazie toda a água contida no recipiente.

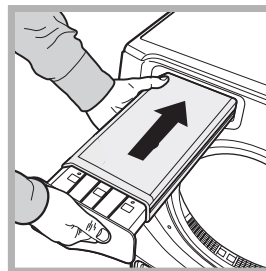

Fase 3  
Reinstale o recipiente de recolha da água, certificando-se de que fica completamente inserido na respectiva posição.

**O não esvaziamento do recipiente de recolha da água pode causar:**

- A paragem do aquecimento da máquina (o que faria com que a roupa continuasse húmida no fim do ciclo de secagem).
- O indicador luminoso “Esvaziar água” fica intermitente para avisar que o recipiente está cheio.

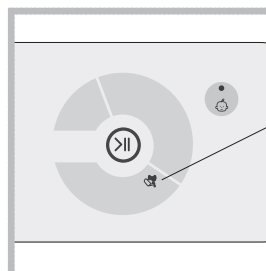

**! O indicador luminoso “Esvaziar água” mantém-se aceso para lembrar que deve esvaziar o recipiente de recolha da água no início de cada programa.**

**Carregamento do sistema de recolha da água**  
Quando a máquina de secar roupa é nova, o recipiente de recolha da água não efectua a recolha enquanto o sistema não estiver carregado. Esta operação pode precisar de 1 ou 2 ciclos de secagem. Uma vez efectuado o carregamento, o sistema recolhe a água em todos os ciclos.

**Filtro da Bomba de Calor – Para um funcionamento correcto, o filtro deve ser limpo a cada cinco ciclos de secagem; todavia, para otimizar o desempenho da secagem, e para reduzir o consumo energético, aconselhamos a limpeza no fim de cada ciclo de secagem.**

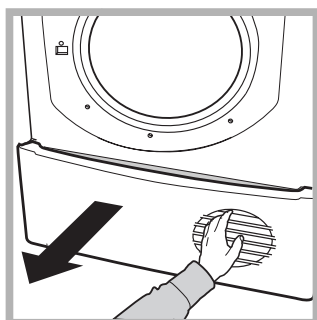

Fase 1  
Abrir a tampa da Bomba de Calor.  
- Segure a pega e puxe-a na sua direcção.

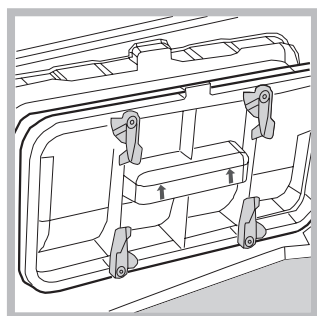

Fase 2  
Extrair a unidade do filtro girando as 4 molas, até serem posicionadas em vertical; puxar em direcção a si o filtro. (É possível que o filtro apresente resíduos de água, o que é normal).

**! ATENÇÃO:** a parte dianteira da bomba de calor é realizada com finas chapas metálicas. Quando for limpá-lo, remova ou reposicione a unidade filtrante para a limpeza, preste atenção para não danificá-lo e para não se cortar.

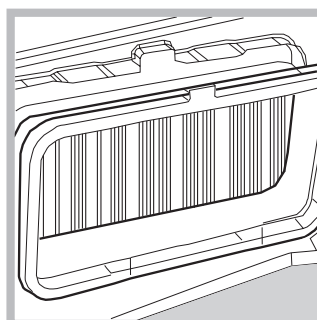

Fase 3  
Caso haja um acúmulo de lanugem sobre as chapas do condensador, limpe com atenção utilizando um pano húmido, uma esponja ou um aspirador de pó. Não limpe com os dedos.

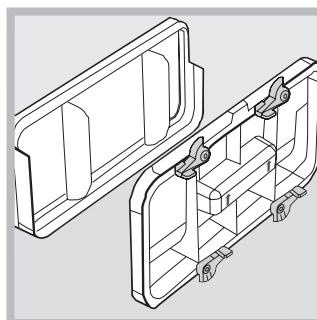

Fase 4  
Separar as duas partes do filtro, remover os depósitos de penugem presentes na parte interna da rede do filtro. Limpar o vedante do filtro. Reacoplar as duas partes.

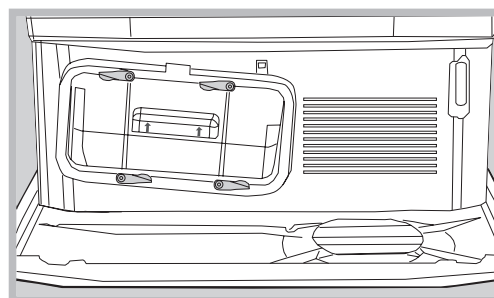

Fase 5  
Reinsérer o filtro – certificar-se de que a unidade esteja completamente inserida, girar as 4 molas até alcançarem a posição horizontal.

**A não realização da limpeza do Filtro da Bomba de Calor diminui a eficiência da máquina de secar roupas e poderia danificá-la. Para otimizar o desempenho do aparelho, aconselhamos a limpeza do filtro da Bomba de calor após cada ciclo de secagem.**

<b>Dados do Produto</b>	
Capacidade nominal para roupa de algodão para o "programa normal de algodão" em plena carga - kg	8.0
Classe de eficiência energética	A++
O consumo anual de energia ponderado (AEc)* Kwh	235.3
O secador de roupa para uso doméstico é	Automático
O secador de roupa para uso doméstico é	Por condens.
Consumo de energia com carga completa; Edry- kWh	1.99
Consumo de energia com carga parcial; Edry½- kWh	1.07
Consumo de energia: estado de desativação (Po) - Watts	0.17
Consumo de energia: estado inativo (Pi) - Watts	3.73
Duração do "estado inativo" no sistema de gestão de energia - minutos	30
O programa normal de algodão** adequado para a secagem de roupa de algodão húmida normal é o programa mais eficiente em termos de consumo de energia para algodão em plena carga e carga parcial.	
Progr. Duração - plena carga e carga parcial ponderada (Tt) - minutos	168
Plena carga (Tdry) - minutos	224
Carga parcial" (Tdry½) - minutos	126
Classe de eficiência de condensação	B
Eficiência de condensação média - %	
plena carga Cdr	82
carga parcial Cdry½	81
plena carga e carga parcial ponderada (Ct)	81
Emissão de ruído aéreo - dB(A) re 1 pW	70

Este é o ciclo de lavagem de teste de acordo com a Regulamentação 392/2012.

<http://www.hotpoint.eu/hotpoint/>.

\* O consumo por ano baseia-se em 160 ciclos de secagem do programa normal de algodão em plena carga e em carga parcial, e no consumo dos modos de baixo consumo de energia. O valor real do consumo de energia por ciclo depende do modo de utilização do aparelho.

\*\* O programa normal de algodão é Algodão **Armário**

# Instalação

PT

## Onde instalar a máquina de secar roupa?

- As chamas podem danificar a máquina de secar roupa, que deve pois ser instalada num local afastado de fogões a gás, aquecedores, radiadores ou placas de cozinha.
- Para um desempenho ideal, a máquina deve ser instalada à temperatura ambiente entre 20 e 23 °C. Mas irá funcionar a uma temperatura entre 14 e 30 °C. Se o electrodoméstico for instalado sob uma banca, é necessário deixar um espaço de 10 mm entre o painel superior do electrodoméstico e outros objectos colocados sobre o mesmo, e um espaço de 15 mm entre os lados do electrodoméstico e as paredes ou os móveis vizinhos. Deste modo, fica garantida uma circulação do ar adequada.

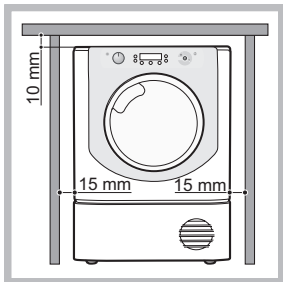

## Ventilação

- Quando a máquina de secar roupa estiver em funcionamento, deve existir ventilação suficiente. Certifique-se de que instala a máquina de secar roupa num local sem humidade e com circulação do ar adequada. O fluxo de ar em torno da máquina de secar é fundamental para permitir a condensação da água produzida durante a lavagem. A máquina de secar roupa não funciona correctamente se estiver instalada num espaço fechado ou no interior de um móvel.

! Se a máquina de secar roupa for utilizada numa divisão pequena ou fria, é possível que se forme uma pequena quantidade de condensados.

! Não é aconselhável instalar a máquina de secar roupa num armário. O electrodoméstico não deve nunca ser instalado por trás de uma porta de fechar à chave, de uma porta de correr nem de uma porta com dobradiças do lado oposto ao da porta da máquina de secar roupa.

## Descarga da água

Se a máquina for colocada junto de um tubo de descarga, é possível fazer defluir a água condensada directamente sem ter de utilizar o recipiente de recolha da água. Neste caso, deixa de ser necessário esvaziar o recipiente de recolha da água no fim de cada ciclo. Se a máquina de secar roupa for instalada por cima ou ao lado de uma máquina de lavar roupa, pode partilhar a mesma conduta de descarga. Basta desligar o tubo indicado na figura A e ligá-lo à conduta de descarga. Se a conduta de descarga estiver a uma distância superior ao comprimento do tubo, para efectuar a ligação, é possível adquirir e ligar um tubo de diâmetro idêntico e com o comprimento necessário. Para instalar o novo tubo, basta substituir o existente conforme indicado na figura B inserindo-o na mesma posição.

! A conduta de descarga deve ficar 1 m mais baixa relativamente ao fundo da máquina de secar roupa.

! Depois de ter instalado a máquina de secar roupa, certifique-se de que o tubo de descarga não está dobrado nem torcido.

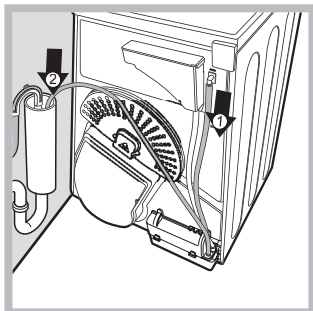

Fig. A

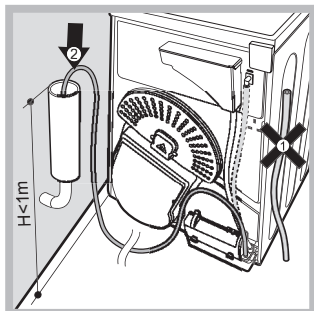

Fig. B

## Ligação eléctrica

Antes de introduzir a ficha na tomada eléctrica, verifique o seguinte:

- Certifique-se de que tem as mãos secas.
- A tomada deve estar equipada com ligação à terra.
- A tomada deve ter capacidade para suportar a potência máxima prevista para a máquina, indicada na placa dos dados de exercício (*consulte Descrição da máquina de secar roupa*).
- A tensão de alimentação deve estar compreendida entre os valores indicados na placa dos dados de exercício (*consulte Descrição da máquina de secar roupa*).
- A tomada deve ser compatível com o tipo de ficha da máquina de secar roupa. Caso contrário, substitua a tomada ou a ficha.

! Não utilize extensões.

! A máquina de secar roupa não pode ser instalada em ambientes externos, mesmo que abrigados. Na verdade, pode ser muito perigoso expor este electrodoméstico à chuva ou a tempestades.

! Após a instalação da máquina de secar, o cabo eléctrico e a ficha devem ser mantidos ao alcance da mão.

! O cabo eléctrico não deve ser dobrado nem esmagado.

! Se a ficha a substituir é do tipo incorporado, é necessário eliminá-la de forma segura. NÃO a deixe onde possa ser inserida numa tomada, podendo provocar choques eléctricos.

! O cabo eléctrico deve ser controlado periodicamente e substituído utilizando um cabo específico para esta máquina de secar roupa, podendo ser instalado unicamente por técnicos autorizados (*consulte Assistência*). Os cabos eléctricos novos ou mais compridos são fornecidos por revendedores autorizados por um custo adicional.

! O fabricante não se responsabiliza pela não observância destas regras.

**! Em caso de dúvida relativamente às indicações acima, contacte um electricista qualificado.**

## Nivelamento da máquina de secar roupa

A máquina de secar roupas deve ser instalada numa superfície plana para funcionar correctamente.

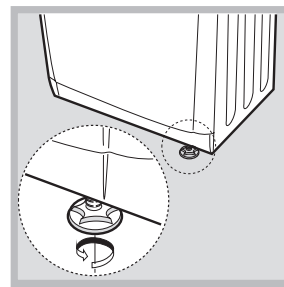
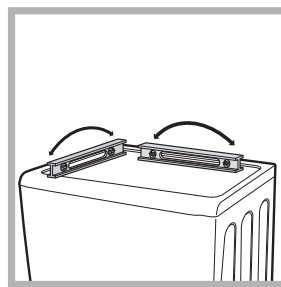

Após ter instalado a máquina de secar roupa na posição definitiva, controle o nível antes de um lado ao outro, e depois de frente para trás. Se o aparelho não estiver sobre uma superfície plana, regular os dois pés anteriores para cima ou para baixo, até que esteja nivelado.

## Informações preliminares

Depois de instalada a máquina de secar roupa, antes de a colocar em funcionamento, limpe o interior do tambor e retire a sujidade que se possa ter acumulado durante o transporte.

**ATENÇÃO:** antes de utilizar a sua máquina de secar roupas, verifique que tenha ficado na posição vertical por no mínimo 6 horas.

# Descrição da máquina de secar roupa

PT

## Abertura da porta

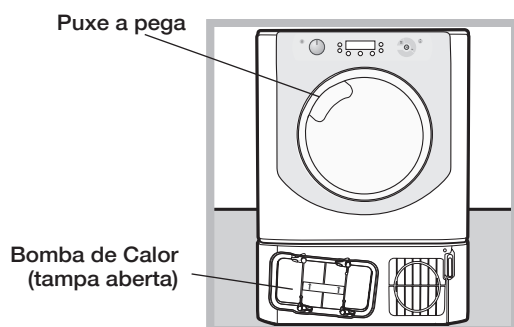

## Características

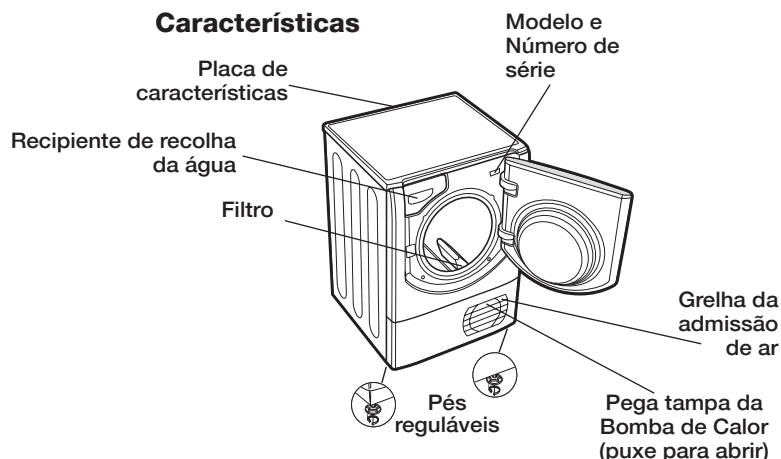

## Painel de comandos

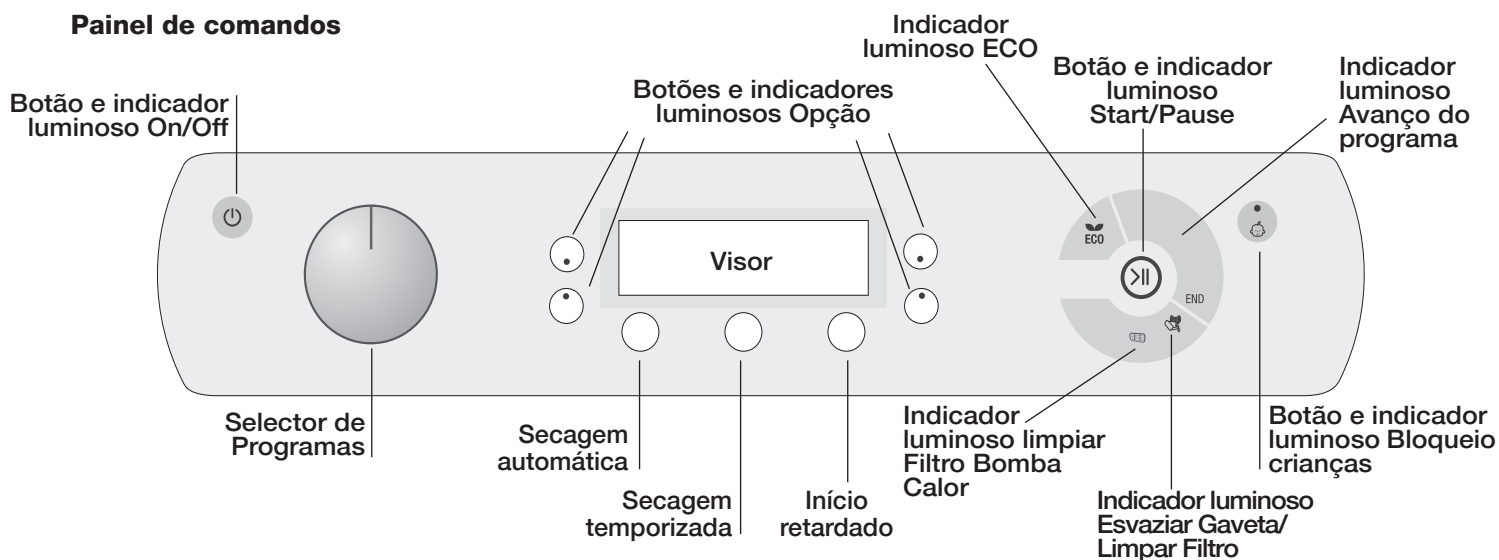

A luz do botão On/Off, se a máquina de secar estiver a funcionar e este botão for mantido pressionado durante mais de 3 segundos, a máquina de secar desliga-se. O indicador luminoso assinala que a máquina de secar roupa está em funcionamento ou que está pronta para a escolha do programa.

O selector **Programas** permite definir o programa: rode até que o indicador fique direccionado para o programa pretendido (*consulte Início e programas*).

Os botões/indicadores luminosos **Opção** permitem escolher as opções disponíveis para o programa seleccionado. Os indicadores luminosos acendem-se para indicar que a opção foi seleccionada (*consulte Início e programas*).

O **visor** possui três secções: Secagem automática = nível de secagem, Secagem temporizada = tempo de secagem e Tempo restante / Início retardado, cada uma com o respectivo botão de selecção (*consulte Visor*).

Botão **START/PAUSE** com indicador luminoso de sinalização : quando o indicador luminoso verde se acende com intermitência lenta, prima o botão para iniciar o programa. Quando o ciclo tiver sido iniciado, o indicador luminoso de sinalização mantém-se sempre aceso. Para colocar o programa em pausa, prima novamente o botão. O indicador luminoso fica cor-de-laranja e fica novamente intermitente.

Para reiniciar o programa a partir do ponto em que foi interrompido, prima novamente o botão (*consulte Início e programas*). Nota: A luz Start/Pause âmbar fica intermitente durante a fase Pós Cuidado do programa. Se os indicadores luminosos de avanço do programa se acenderem, indicam o estado do programa em curso (*consulte Início e programas*).

O indicador luminoso **Esvaziar água "h2o"** indica que é necessário esvaziar o recipiente de recolha da água. O indicador luminoso apaga-se passados alguns segundos após o reposicionamento do recipiente de recolha da água vazio; para tal, é necessário que a máquina de secar roupa esteja em funcionamento (*consulte Comandos*).

Nota: se o recipiente de recolha da água estiver cheio, no visor, é apresentada a indicação "h2o" e o indicador luminoso fica intermitente, o calor desliga-se e as peças de roupa não ficam secas.

O indicador luminoso **Esvaziar Gaveta/Limpar Filtro** antes de cada programa lembra que é fundamental limpar o filtro e esvaziar sempre o recipiente da água antes de utilizar a máquina de secar roupa (*consulte Cuidados e manutenção*).

O indicador luminoso **limpar Filtro Bomba Calor** indica que é necessário limpar o filtro a intervalos regulares (*consulte Cuidados e manutenção*).

Botão/indicador luminoso **Bloqueio crianças**. Mantenha premido este botão depois de ter seleccionado o programa e as opções pretendidas. Deste modo, não é possível alterar as configurações de programação.

Quando o indicador luminoso está aceso, os outros botões e o selector dos programas estão desactivados. Para desactivar o bloqueio, mantenha o botão premido. O indicador luminoso apaga-se.

**Indicador luminoso ECO**: este indicador luminoso está aceso quando se seleccionam as opções de economia energética (*consulte Comandos*).

O visor possui três secções, cada uma com o respectivo botão.

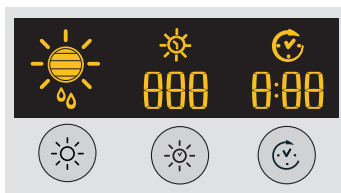

## Secagem automática

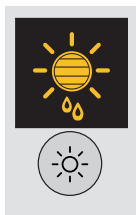

Depois de ter seleccionado um programa com a opção Secagem automática, prima várias vezes o botão até visualizar o nível de secagem automática pretendido. Se a opção de secagem automática não estiver disponível, o visor fica intermitente e são emitidos três sinais acústicos.

! Determinados programas de secagem não são compatíveis com todos os níveis de secagem automática.

### Níveis de secagem disponíveis

- ☼ **Húmido:** o nível mais delicado que impede que a roupa goteje. O nível ideal, após a lavagem à mão para pendurar a sua roupa caso não pretenda secá-la completamente no secador.
- ☼ **Engomar:** uma secagem muito delicada. Útil para a roupa a engomar depois da secagem.
- ☼ **Pendurar +:** condições de secagem para pendurar delicadas (como cortinados).
- ☼ **Pendurar:** o nível de secagem para pendurar a roupa.
- ☼ **Ligeira:** ideal para dobrar e guardar peças delicadas.
- ☼ **Armário:** a roupa é completamente seca e pronta a arrumar e voltar a colocar no armário.
- ☼ **Extra:** utilizado para roupa que será vestida imediatamente assim que o ciclo terminar.

## Secagem temporizada

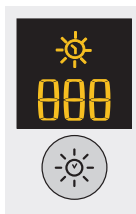

Depois de ter seleccionado um programa com a opção Secagem temporizada, para introduzir o tempo de secagem, prima o botão A tempo. Cada vez que prime este botão, é apresentada no visor a duração de secagem seleccionada (consulte Início e programas). Cada vez que prime o botão, o tempo definido diminui **220, 180, 150, 120, 90, 60, 40** e e, em seguida, repete-se. Se a opção de secagem temporizada não estiver disponível, o visor fica intermitente e são emitidos três sinais acústicos. O tempo seleccionado permanece visível depois de o programa iniciar e pode ser alterado durante o programa, se desejar.

! É possível seleccionar o nível de secagem automática ou o tempo de secagem.

## Início retardado

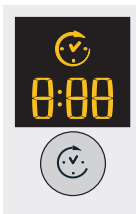

Depois de ter seleccionado um programa com a opção de início retardado, é possível seleccionar o tempo do início retardado.

Cada vez que prime o botão de Início retardado (☼), permite aumentar a definição de retardamento em incrementos de 1 hora, de "1h" a "24h" e, em seguida, "OFF" e passados cinco segundos a função de retardamento é cancelada.

Para os períodos de retardamento de 10 horas ou superiores, é apresentada no visor a contagem decrescente do tempo em horas até 10 horas, logo, "9:59" e, em seguida, a contagem decrescente em minutos. Para os períodos de retardamento de 9 horas ou inferiores, são apresentados no visor as horas e os minutos e, em seguida, a contagem decrescente em minutos durante todo o período de retardamento.

Depois de pressionar o botão >|| Start/Pause, o tempo de atraso pode ser alterado ou eliminado, se desejar.

Concluído o período de retardamento, o símbolo (☼) apaga-se, e é apresentado o **Tempo restante**.

Se tiver sido seleccionada uma secagem temporizada, durante a programação no visor, é visualizado o tempo de secagem unicamente no visor da secagem temporizada central. Depois de ter premido o botão de início, liga-se o visor do tempo da máquina, no qual é possível visualizar a contagem decrescente da duração do programa.

### Tempo restante

Se o ícone de retardamento (☼) estiver apagado, o tempo visualizado é o **Tempo restante** do programa em funcionamento. Quando forem seleccionados programas temporizados, o tempo visualizado durante o ciclo é o tempo restante efectivo. Quando for seleccionado um programa automático, o tempo visualizado é uma estimativa do tempo restante. Quando for seleccionado o programa, no visor, é visualizado o tempo necessário para secar uma carga plena. O tempo restante é constantemente monitorizado durante o ciclo de secagem e o tempo é alterado para apresentar a melhor estimativa possível. O tempo restante é visualizado em horas e minutos e a contagem decrescente é alterada de minuto a minuto. Os dois pontos entre as horas e os minutos visualizados no visor ficam intermitentes para mostrar que a contagem decrescente está activa.

No visor, são também visualizados eventuais problemas da máquina de secar roupa. Neste caso, o visor apresenta um F seguido de um código de erro e os quatro indicadores luminosos de opção e o indicador luminoso da pausa ficam intermitentes de cor laranja (*consulte Problemas e soluções*).



# Início e programas

PT

## Seleção do programa

1. Introduza a ficha da máquina de secar roupa na tomada de alimentação eléctrica.
  2. Selecciona a roupa em função do tipo de roupa (*consulte Roupa*).
  3. Abra a porta e certifique-se de que o filtro está limpo e em posição, e que o recipiente de recolha da água está vazio e posicionado correctamente (*consulte Manutenção*).
  4. Carregue a máquina tendo o cuidado de não deixar nenhuma peça de roupa entre a porta e o respectivo vedante. Feche a porta.
  5. Se o indicador luminoso ON/Off não estiver aceso, prima o respectivo botão .
  6. Prima o botão de selecção dos Programas correspondente ao tipo de tecido que se pretende secar, verificando a tabela dos programas (*consulte Programas*) e as indicações para cada tipo de tecido (*consulte Roupa Branca*).
  7. Se disponíveis, seleccione as opções de Secagem automática  ou de Secagem temporizada , premindo o respectivo botão até atingir o nível ou o tempo pretendido.  
**!** Para informações adicionais, consulte a tabela dos programas.
  8. Se necessário, defina o tempo de retardamento e as outras opções (*consulte Visor*).
  9. Se pretender que o aviso acústico se active no fim do programa, prima o botão ALARME .
- Nota:** caso tenha seleccionado a opção Antiarrugas, esta opção não estará disponível.
10. Para iniciar, prima o botão START . No visor, é visualizado o tempo restante estimado.  
Durante o programa de secagem, é possível controlar a roupa

e retirar as peças que já estão secas, deixando as outras no interior da máquina. Depois de ter voltado a fechar a porta, prima START para recolocar a máquina em funcionamento. Se abrir a porta para verificar o estado de secagem das roupas, irá obter um prolongamento dos ciclos de secagem porque o compressor do condensador irá aguardar 5 minutos antes de recomeçar a funcionar após o fecho da porta e a pressão da tecla start (*veja "Comandos"*).

11. Durante os últimos minutos dos programas de secagem, antes do fim do programa, é iniciada a fase final de SECAGEM A FRIO  (os tecidos são arrefecidos); é necessário deixar sempre terminar esta fase.

12. Para que saiba que o programa foi concluído, o indicador sonoro irá soar 3 vezes e no visor surge END (nota: se a opção ALARME estiver seleccionada, o indicador sonoro soa 3 vezes a cada 30 segundos durante 5 minutos). Abra a porta, retire a roupa, limpe o filtro e volte a colocá-lo no respectivo lugar. Esvazie o recipiente de recolha da água e volte a colocá-lo no respectivo lugar (*consulte Manutenção*). Se tiver sido seleccionada a opção Antiarrugas  e a roupa não for retirada imediatamente, as peças de roupa rodam em intervalos regulares durante 10 horas ou até que seja aberta a porta.

13. Desligue a máquina da rede eléctrica.

## Modalidade de Stand by

Esta máquina de secar roupa, em conformidade com as novas normas sobre a economia energética, dispõe de um sistema de desligação automática (stand by) que entra em função aproximadamente 30 minutos depois, no caso de inutilização. Prima continuamente o botão ON/OFF até que a secadora volte a acender.

## Programas especiais

### Programa Engomar Fácil

Passagem fácil é um breve programa de 10 minutos (8 minutos de aquecimento seguidos de 2 minutos de secagem a frio) que faz inchar as fibras dos tecidos mantidos na mesma posição durante um longo período de tempo. O ciclo estica as fibras das peças facilitando a sua passagem e a dobragem.

**!** A opção Passagem fácil não é um programa de secagem, pelo que não deve ser utilizado com peças ainda molhadas. Para obter resultados óptimos:

1. Não exceda a capacidade máxima do tambor. Os valores seguintes referem-se ao peso das peças secas:

Tecido:	Máx.
Algodão e Mistura de algodão	2,5 kg
Sintéticos	2
Calças de Ganga	2

2. Esvazie a máquina de secar roupa imediatamente após o fim do programa. Pendure, dobre ou passe as peças de roupa e, em seguida, coloque-as no armário. Se tal não for possível, repita o programa.

O efeito produzido pela opção Passagem fácil varia de tecido para tecido. Os melhores efeitos obtêm-se em tecidos tradicionais, como o algodão e a mistura de algodão, sendo menos evidentes nas fibras acrílicas e em materiais como o Tencel®.

### Programa Lã

- Este programa destina-se às peças de roupa que suportam a secagem em tambor, identificadas com o símbolo .
  - Pode ser utilizado para cargas de até 1 kg (cerca de 3 camisolas de malha).
  - É aconselhável colocar as peças do avesso antes da secagem.
  - As cargas secas com este programa ficam normalmente prontas a serem usadas, mas nalgumas peças de roupa mais pesadas os rebordos podem ficar ligeiramente húmidos. Deixe-as secar naturalmente para evitar que outro processo de secagem as possa danificar.
- !** Ao contrário de outros materiais, o mecanismo de encolhimento da lã é irreversível, ou seja, a peça de roupa não recupera as suas dimensões e a sua forma original.
- !** Este programa não é indicado para peças de roupa acrílica.

### Calças de Ganga

- Este programa destina-se aos Calças de Ganga de algodão denim. Antes de secar os Calças de Ganga, volte os bolsos da frente do avesso.
  - Pode ser utilizado para cargas de até 3 kg (cerca de 4 pares de calças).
  - Além disso, pode ser usado noutras peças de roupa do mesmo material, como casacos.
  - A duração deste programa depende da carga, configuração de secagem seleccionada e velocidade de rotação utilizada na sua máquina de lavar.
  - As cargas secas com este programa ficam normalmente prontas a serem usadas. Os rebordos e as costuras podem ficar ligeiramente húmidos. Neste caso, tente colocar os Calças de Ganga do avesso e reactivar o programa por um breve período.
  - Utilize este ciclo unicamente para cargas de 100% algodão, não misture peças de roupa escura com peças de roupa clara. Não utilize este programa para peças de roupa com bordados e acessórios (alfinetes, ...). Volte os bolsos do avesso.
- !** Não é aconselhável utilizar este programa se os Calças de Ganga possuírem elásticos aplicados na cinta ou bordados.

## Programa especial

### Programas para Camisas

#### Camisas - Secagem intensiva

- Este programa destina-se às camisas de algodão.
- Pode ser utilizado para cargas de até 3 kg (cerca de 12 camisas).
- A duração deste programa depende da carga, configuração de secagem seleccionada e velocidade de rotação utilizada na sua máquina de lavar.
- As cargas secas com este programa ficam normalmente prontas a serem usadas. Os rebordos e as costuras podem ficar ligeiramente húmidos. Neste caso, tente colocar as camisas do avesso e reactivar o programa por um breve período.

#### Camisas - Secagem normal

- Este programa destina-se às camisas de materiais sintéticos ou de materiais mistos naturais e sintéticos, como o poliéster e o algodão.
- Pode ser utilizado para cargas de até 3 kg (cerca de 12 camisas).
- A duração deste programa depende da carga, configuração de secagem seleccionada e velocidade de rotação utilizada na sua máquina de lavar.
- As cargas secas com este programa ficam normalmente prontas a serem usadas. Os rebordos e as costuras podem ficar ligeiramente húmidos. Neste caso, tente colocar as camisas do avesso e reactivar o programa por um breve período.

#### Seda

- Este é o programa utilizado para a secagem da seda delicada.
- Pode ser utilizado para cargas de até 0,5 kg.
- A duração deste programa depende da carga, configuração de secagem seleccionada e velocidade de rotação utilizada na sua máquina de lavar.
- As cargas secas com este programa ficam normalmente prontas a serem usadas, mas algumas peças mais pesadas os rebordos podem ficar ligeiramente húmidos. Neste caso, tente retirar a carga, abrir as peças de roupa e reactivar o programa por um breve período.
- Apenas para as peças com etiqueta para secagem em tambor.

### Programas para edredões

- ! Com este programa, certifique-se de que não seca artigos danificados, pois o enchimento pode obstruir o filtro e a conduta do ar, com conseqüente perigo de incêndio.
- Deve ser utilizado unicamente para edredões de cama de solteiro. Não se adapta a edredões de cama de casal ou maiores.
- As cargas secas com este programa ficam normalmente prontas a serem usadas, mas pode ficar ligeiramente húmidas nalguns pontos. Neste caso, tente retirar a carga, abrir as peças de roupa e sacudi-las e reactivar o programa por um breve período.
- Também adequado para casacos de penas.

#### Edredões - Secagem intensiva

- Este é o programa para a secagem de edredões com capa de algodão e enchimento de penugem.
- A duração deste programa depende da carga e velocidade de rotação utilizada na sua máquina de lavar.
- Apenas para edredões de penugem ou peças de roupa com etiqueta indicando a adequação à secagem (TD) com capa em algodão e enchimento de penugem ou penas, e não para materiais sintéticos.

#### Edredões - Secagem normal

- Este é o programa para a secagem de edredões com enchimento de materiais sintéticos.
- A duração deste programa depende da carga e velocidade de rotação utilizada na sua máquina de lavar.
- Apenas para edredões de penugem ou peças de roupa com etiqueta TD. Alguns casacos sintéticos podem conter materiais inflamáveis: certifique-se de que a etiqueta da peça indica que pode ser submetida a secagem.

#### Bebé

- Este programa é utilizado para secar roupas e lençóis das camas dos bebés (algodão e chenille) e para secar a roupa delicada, como os acrílicos.
- Não seque artigos como babetes e calcinhas para usar com fraldas com revestimentos de plástico.
- Pode ser utilizado para cargas de até 2 kg.
- A duração deste programa depende da carga, configuração de secagem seleccionada e velocidade de rotação utilizada na sua máquina de lavar.
- As cargas secas com este programa ficam normalmente prontas a serem usadas, mas algumas peças mais pesadas os rebordos podem ficar ligeiramente húmidos. Neste caso, tente colocar as peças de roupa do avesso e reactivar o programa por um breve período.

#### 7 Dias

- Este programa é utilizado para os lençóis e as toalhas de algodão.
- Pode ser utilizado para cargas de até 8 kg.
- A duração deste programa depende da carga, configuração de secagem seleccionada e velocidade de rotação utilizada na sua máquina de lavar.
- As cargas secas com este programa ficam normalmente prontas a serem usadas, mas as bordas ou as costuras podem ficar ligeiramente húmidas, especialmente nas peças de grandes dimensões. Neste caso, tente distender as peças de roupa do avesso e reactivar o programa por um breve período.

### Arejar

Graças a um fluxo de ar fresco, o oxigénio penetra nas fibras e remove odores desagradáveis da roupa, como o fumo de cigarro, odores a fritos e a poluição atmosférica. Com este breve programa poderá refrescar as suas roupas em apenas 20 minutos.

! O programa para refrescar as roupas não foi pensado para secá-las: portanto, não o utilize com roupas molhadas.

- Embora possa ser utilizado com cargas de qualquer dimensão (até 8 kg), é particularmente eficaz com as cargas de pequenas dimensões.

Programa de 20 minutos que areja as peças com ar fresco. Pode ser utilizado também para refrescar roupas quentes.

### Anti Alérgico

• Este programa possui o “Selo de Aprovação” da Allergy UK que reflecte a redução e eliminação eficaz de alergénios da roupa com o ciclo especial Antialérgico. Com este programa e graças a uma temperatura constante alcançada durante um período de tempo prolongado, os efeitos da maioria dos alergénios (incluindo os ácaros domésticos e o pólen) são neutralizados. Pode ser utilizado com uma carga molhada total para secagem e tratamento ou com uma carga seca de 4 kg apenas para o tratamento da roupa.

### Secagem Rápida

• O tempo de secagem para as cargas pequenas é muito reduzido com uma poupança de tempo muito alta de até 25% para o algodão (com a opção Secagem Intensiva) e 39% para as fibras sintéticas (com a opção Secagem Normal).

Carga: 1 Kg. Nível de secagem: apenas Armário.

### Roupa do Dia

• Este programa é dedicado à secagem de tecidos hidro-repelentes e casacos desportivos (por ex. Gore-tex, poliéster, nylon). A secagem das roupas depois do ciclo de lavagem tem um efeito benéfico já que reactiva o tratamento hidro-repelente da peça. Pode ser utilizado para cargas até 2 kg. A duração deste programa depende da carga, configuração de secagem seleccionada e velocidade de rotação utilizada na sua máquina de lavar.

Nível de secagem: apenas Armário.

### Aquece e Desfruta

• O ciclo Aquece e Desfruta ajuda a aquecer as toalhas e roupões para uma agradável sensação de calor depois do banho ou o duche. Serve também para aquecer a roupa antes de a vestir no inverno.

O ciclo aquece a roupa a 37° (temperatura do corpo) e mantém a mesma temperatura até que o utilizador interrompa o ciclo.

Carga: 3 Kg.

!Nota: durante este programa, um  ícone roda no ecrã até que seja atingida a temperatura alvo. Nesse momento, o ícone do nível de secagem pisca.



















































































































### Roupas Escuras

Este programa ajuda a manter as suas roupas escuras controlando a velocidade do motor e rotação do tambor, juntamente com o controlo da temperatura de secagem mais baixa.























- Pode ser usado em cargas de Algodão e Jeans até 3 kg.
- A duração deste programa depende da carga, configuração de secagem seleccionada e velocidade de rotação utilizada na sua máquina de lavar.

## Tabela dos programas

! Se o indicador luminoso On/Off não estiver aceso, prima o respectivo botão  e, em seguida, seleccione o programa.

















Programa	Funções	Definição	Notas / Opções disponíveis
 <b>Engomar Fácil</b>	Programa breve (cerca de 10 minutos) que amacia as fibras das peças para facilitar a passagem a ferro.	<ol style="list-style-type: none"> <li>1. Posicione o botão PROGRAMAS em .</li> <li>2. Seleccione a opção Alarme, se necessária.</li> <li>3. Prima o botão de início/pausa &gt;  .</li> </ol>	<p>Não se trata de um programa de secagem (<i>consulte a página anterior</i>).</p> <p><b>Opções disponíveis</b> Alarme .</p>
 <b>Arejar tecidos</b>	Programa de 20 min. que areja as peças com ar fresco.	<ol style="list-style-type: none"> <li>1. Posicione o botão PROGRAMAS em .</li> <li>2. Seleccione a opção Alarme, se necessária.</li> <li>3. Prima o botão de início/pausa &gt;  .</li> </ol>	Alarme  .
 <b>Algodão</b>	Seca a roupa de algodão. N.B: Carga max. 6 kg (com Baixa Temperatura)	<ol style="list-style-type: none"> <li>1. Posicione o botão PROGRAMAS em .</li> <li>2. Seleccione Secagem automática  ou Secagem temporizada  (<i>ver a página seguinte</i>).</li> <li>3. Seleccione as eventuais opções necessárias.</li> <li>4. Prima o botão de início/pausa &gt;  .</li> </ol>	<p>Alarme  ou Antiarrugas . Início retardado .</p> <p>Temperatura Alta . Menos Cotão .</p> <p><b>Opção de secagem automática:</b> Húmido , Engomar , Pendurar + , Pendurar , Ligeira , Armário , Extra .</p>
 <b>Camisas</b>	Seca as camisas.	<ol style="list-style-type: none"> <li>1. Posicione o botão PROGRAMAS em .</li> <li>2. Seleccione Secagem automática  ou Secagem temporizada  (<i>ver a página seguinte</i>).</li> <li>3. Seleccione as eventuais opções necessárias.</li> <li>4. Prima o botão de início/pausa &gt;  .</li> </ol>	<p>Alarme  ou Antiarrugas . Início retardado .</p> <p>Temperatura Alta . Menos Cotão .</p> <p><b>Opção de secagem automática:</b> Húmido , Engomar , Pendurar + , Pendurar , Ligeira , Armário .</p>
 <b>Calças de Ganga</b>	Seca a roupa de Calças de Ganga.	<ol style="list-style-type: none"> <li>1. Posicione o botão PROGRAMAS em .</li> <li>2. Seleccione Secagem automática  (<i>ver a página seguinte</i>).</li> <li>3. Seleccione as eventuais opções necessárias.</li> <li>4. Prima o botão de início/pausa &gt;  .</li> </ol>	<p>Alarme  ou Antiarrugas . Início retardado .</p> <p><b>Opção de secagem automática:</b> Húmido , Engomar , Pendurar + , Pendurar , Ligeira , Armário , Extra .</p>
 <b>Sintéticos</b>	Seca os tecidos sintéticos.	<ol style="list-style-type: none"> <li>1. Posicione o botão PROGRAMAS em .</li> <li>2. Seleccione Secagem automática  ou Secagem temporizada  (<i>ver a página seguinte</i>).</li> <li>3. Seleccione as eventuais opções necessárias.</li> <li>4. Prima o botão de início/pausa &gt;  .</li> </ol>	<p>Alarme  ou Antiarrugas . Início retardado .</p> <p><b>Opção de secagem automática:</b> Húmido , Engomar , Pendurar + , Pendurar , Ligeira , Armário , Extra .</p>
 <b>7 Dias</b>	Seca lençóis e toalhas.	<ol style="list-style-type: none"> <li>1. Posicione o botão PROGRAMAS em .</li> <li>2. Seleccione Secagem automática  (<i>ver a página seguinte</i>).</li> <li>3. Seleccione as eventuais opções necessárias.</li> <li>4. Prima o botão de início/pausa &gt;  .</li> </ol>	<p>Alarme  ou Antiarrugas . Início retardado .</p> <p>Menos Cotão .</p> <p><b>Opção de secagem automática:</b> Húmido , Engomar , Pendurar + , Pendurar , Ligeira , Armário , Extra . (<i>Recomenda-se que utilize o nível de Secagem "Armário"</i>).</p>
 <b>Edredões</b>	Seca edredões.	<ol style="list-style-type: none"> <li>1. Posicione o botão PROGRAMAS em .</li> <li>2. Seleccione as eventuais opções necessárias.</li> <li>3. Prima o botão de início/pausa &gt;  .</li> </ol>	<p>Alarme  ou Antiarrugas . Início retardado .</p> <p>Temperatura Alta .</p>
 <b>Lã</b>	Seca a roupa de lã.	<ol style="list-style-type: none"> <li>1. Posicione o botão PROGRAMAS em .</li> <li>2. Seleccione as eventuais opções necessárias.</li> <li>3. Prima o botão de início/pausa &gt;  .</li> </ol>	Alarme  .
 <b>Seda</b>	Seca a roupa de seda.	<ol style="list-style-type: none"> <li>1. Posicione o botão PROGRAMAS em .</li> <li>2. Seleccione Secagem automática  (<i>ver a página seguinte</i>).</li> <li>3. Seleccione as eventuais opções necessárias.</li> <li>4. Prima o botão de início/pausa &gt;  .</li> </ol>	<p>Alarme .</p> <p><b>Opção de secagem automática:</b> Húmido , Engomar , Pendurar + , Pendurar , Ligeira , Armário . (<i>Recomenda-se que utilize o nível de Secagem "Armário"</i>).</p>
 <b>Babé</b>	Seca as peças de vestuário dos bebés a baixa temperatura	<ol style="list-style-type: none"> <li>1. Posicione o botão PROGRAMAS em .</li> <li>2. Seleccione Secagem automática  ou Secagem temporizada  (<i>ver a página seguinte</i>).</li> <li>3. Seleccione as eventuais opções necessárias.</li> <li>4. Prima o botão de início/pausa &gt;  .</li> </ol>	<p>Alarme  ou Antiarrugas . Início retardado .</p> <p><b>Opção de secagem automática:</b> Húmido , Engomar , Pendurar + , Pendurar , Ligeira , Armário . (<i>Recomenda-se que utilize o nível de Secagem "Armário"</i>).</p>
 <b>Anti Alérgico</b>	Tratamento Anti-alergias para roupa de algodão.	<ol style="list-style-type: none"> <li>1. Posicione o botão PROGRAMAS em .</li> <li>2. Seleccione as eventuais opções necessárias.</li> <li>3. Prima o botão de início/pausa &gt;  .</li> </ol>	Alarme  ou Antiarrugas  . Início retardado  .

\* Nota! Apenas com a **Temperatura Alta** seleccionada.

Programa	Funções	Definição	Notas / Opções disponíveis
 Roupas Escuras	Seca peças de vestuário escuras.	1. Posicione o botão PROGRAMAS em  2. Seleccione as eventuais opções necessárias. 3. Prima o botão de início/pausa >  .	Alarme  . Início retardado  <b>Opção de secagem automática:</b> Húmido  , Engomar  , Pendurar +  , Pendurar  , Ligeira  , Armário  . (Recomenda-se que utilize o nível de Secagem "Armário").
 Secagem Rápida	Seca a roupas de algodão ou fibras sintéticas mais rapidamente.	1. Posicione o botão PROGRAMAS em  2. Seleccione as eventuais opções necessárias. 3. Prima o botão de início/pausa >  .	Alarme  ou Antiarrugas  . Início retardado  Temperatura Alta  .
 Roupa do Dia	Seca a roupa desportiva.	1. Posicione o botão PROGRAMAS em  2. Seleccione as eventuais opções necessárias. 3. Prima o botão de início/pausa >  .	Alarme  ou Antiarrugas  . Início retardado  .
 Aquece e Desfruta	Aquece toalhas e roupões.	1. Posicione o botão PROGRAMAS em  2. Prima o botão de início/pausa >  .	-

### Secagem automática e Secagem temporizada

Antes de seleccionar um programa (*consulte a tabela dos programas*).

Programa	Função	Definição	Notas / Opções disponíveis
<b>Secagem automática</b>	Se possível, utilize sempre a secagem automática para as peças de roupa, pois garante melhores resultados de secagem. A temperatura definida depende do programa (opção materiais) seleccionado.	1. Prima várias vezes o botão de Secagem automática até visualizar a selecção pretendida no visor. Cada pressão avança  ,  ,  ,  ,  e depois repete-se. <b>! Alguns programas automáticos não possuem as 7 opções de níveis de secagem.</b> 2. Seleccione as eventuais opções necessárias. 3. Prima o botão de start >  .	<b>Opções disponíveis</b> Alarme  ou Antiarrugas  . Início retardado  Temperatura Alta  . Menos Coton  Consulte os tempos de secagem recomendados ( <i>consulte Roupa</i> ). Os últimos minutos destes programas são destinados à fase de secagem a frio  .
<b>Secagem temporizada</b> (220, 180, 150, 120, 90, 60 ou 40 minutos)	Se pretender definir o tempo da secagem, utilize sempre a função de secagem temporizada. A temperatura definida depende do programa (opção materiais) seleccionado.  Utilize na configuração de baixa temperatura para Acrílicos e materiais delicados.	1. Prima várias vezes o botão de A tempo até visualizar a selecção pretendida no visor. Cada pressão reduz o tempo em <b>220, 180, 150, 120, 90, 60 a 40</b> e depois repete-se. • Os delicados prevêm um tempo máximo de <b>180</b> . 2. Seleccione as eventuais opções necessárias. 3. Prima o botão de start >  .	<b>Opções disponíveis</b> Alarme  ou Antiarrugas  . Início retardado  Temperatura Alta  Consulte os tempos de secagem recomendados ( <i>consulte Roupa</i> ). Os últimos minutos destes programas são destinados à fase de secagem a frio  .

**! Para obter melhores desempenhos, não abra a porta enquanto o ciclo não tiver terminado.**

## Comandos

### • Selector dos programas

! Atenção: se, depois de ter premido o botão de início, alterar a posição do selector dos programas, a nova posição **NÃO** altera o programa seleccionado.

Para alterar o programa, prima o botão Start/Pause >II para colocar o programa em pausa (o indicador luminoso fica amarelo intermitente) e seleccione o novo programa e as respectivas opções. O indicador luminoso fica verde intermitente. Prima o botão Start/Pause >II e inicia-se o novo programa.

### • Botões e indicadores luminosos Opção

Estes botões são utilizados para personalizar o programa seleccionado conforme as próprias exigências. Nem todas as opções estão disponíveis para todos os programas (*consulte Início e programas*). Se uma opção não estiver disponível e se premir o botão, o aviso acústico emite três sinais acústicos. Se a opção estiver disponível, é emitido um único sinal acústico e o indicador luminoso de opção junto ao botão ilumina-se para confirmar a selecção da opção.

### • Indicador luminoso ECO

Este indicador luminoso acende-se quando são seleccionadas opções de programação que requerem uma menor quantidade de energia. Exemplos: se seleccionar um programa automático ou se utilizar uma definição de secagem temporizada mais breve do que a predefinida. Este indicador luminoso não indica que foi seleccionada a definição energética ideal, mas apenas que as opções seleccionadas utilizam menos energia.

### • Indicadores luminosos de avanço

(☀️ Secagem, ❄️ Secagem a frio, END)

Os indicadores luminosos de Avanço mostram o estado do programa. Em cada fase do programa, acende-se o indicador luminoso correspondente.

### • Início retardado 🕒

O início de alguns programas (*consulte Início e programas*) pode ser retardado até 24 horas (*consulte Visor*).

Antes de definir um início retardado, certifique-se de que o recipiente de recolha da água está vazio e que o filtro está limpo.

### • Menos Cotão 🧶

Ao reduzir a acção mecânica durante a fase final de secagem, a quantidade de algodão e borbotos produzida é substancialmente reduzida, protegendo as fibras da roupa.

**Nota:** Programa Camisas; caso tenha seleccionado temperatura baixa, esta opção não estará disponível.

### • Alarme 📢

Um alarme acústico é activado no final do ciclo de secagem para assinalar que o programa terminou e que a roupa está pronta para ser retirada do secador.

**Nota:** caso tenha seleccionado a opção Antiarrugas, esta opção não estará disponível.

### • Antiarrugas 🧺

No caso de arranque retardado, se foi seleccionada esta opção, a roupa é girada de vez em quando no interior do cesto durante o período de espera para impedir a formação de rugas.

Após o fim do ciclo de secagem e arrefecimento, a roupa é girada de vez em quando para impedir a formação de rugas caso não seja possível retirar imediatamente a carga do secador assim que o programa tenha terminado. A luz **END** está acesa durante esta fase e até ao final do ciclo e a luz Start/Pause âmbar fica intermitente.

**Nota:** caso tenha seleccionado a opção Alarme, esta opção não estará disponível.

### • Temperatura Alta 🔥

Quando é seleccionado um tempo de secagem, premindo este botão selecciona-se a secagem intensiva e a luz vigia acima do botão acende-se.

### • Indicador luminoso Esvaziar Gaveta/Limpar Filtro “h2o” 🚰

(Se a máquina de secar roupa estiver ligada a uma tubagem de descarga, pode ignorar o indicador luminoso 🚰 relativo ao recipiente de recolha de água, uma vez que não é necessário esvaziá-lo). Quando o indicador luminoso 🚰 estiver aceso (mas não intermitente), deve esvaziar o recipiente de recolha de água. Se o recipiente de recolha de água encher durante um programa, o aquecedor desliga-se e a máquina de secar roupa inicia uma fase de Secagem a frio. Em seguida, o indicador luminoso fica intermitente e são emitidos sinais acústicos. É necessário esvaziar o recipiente de recolha da água e reiniciar a máquina de secar roupa, caso contrário, as peças não secam. Depois de ter reiniciado a máquina de secar roupa, o indicador luminoso demora alguns segundos a apagar-se. Para evitar este procedimento, esvazie sempre o recipiente de recolha da água antes de cada utilização da máquina de secar roupa (*consulte Manutenção*).

! Tenha em atenção que, mesmo que a máquina de secar roupa esteja ligada a uma tubagem de descarga, é SEMPRE necessário limpar o filtro.

### • Abertura da porta

Se abrir a porta (ou premir o botão Start/Pause) durante o funcionamento de um programa, a máquina de secar roupa pára com as seguintes consequências.

Nota: A luz Start/Pause âmbar fica intermitente durante a fase Pós Cuidado do programa.

- O indicador luminoso Start/Pause fica amarelo intermitente.
- Durante o Início retardado, o retardamento continua a ser contado. É necessário premir o botão de início para retomar o programa de início retardado. Um dos indicadores luminosos dos retardamentos fica intermitente para indicar a actual definição de retardamento.
- É necessário premir o botão de início para retomar o programa. Os indicadores luminosos de avanço alteram-se para mostrar o estado actual e o indicador luminoso Start/Pause pára de piscar e fica verde.
- Durante a fase de antidobras pós-secagem, o programa termina. Se premir o botão Start/Pause, é reiniciado um novo programa desde o início.
- Alterando o selector de Programas, selecciona-se um novo programa e o indicador luminoso Start/Pause fica verde intermitente. É possível utilizar este procedimento para seleccionar o programa Secagem a frio ❄️ para arrefecer as peças de roupa se se considerar que estão suficientemente secas. Prima o botão de início para iniciar o novo programa.

### Protecção do sistema Bomba de Calor

O sistema com bomba de calor funciona através de um compressor dotado de protecção que intervém após a abertura da porta, ou se houver uma repentina interrupção da corrente eléctrica. Esta protecção impedirá o reinício do compressor por 5 minutos após o fecho da porta e após o reinício do ciclo.

### • Nota

Em caso de corte de energia, desligue a corrente ou retire a tomada. Quando a energia for restabelecida, ligue a máquina, prima continuamente o botão ON/OFF até que a secadora volte a ligar e prima o botão Start/Pause.

# Roupa

## Triagem da roupa

- Verifique os símbolos que constam das etiquetas das diversas peças para se certificar de que podem ser submetidas a secagem em tambor.
- Efectue a triagem da roupa consoante o tipo de tecido.
- Esvazie os bolsos e verifique os botões.
- Feche os fechos de correr e outros fechos e ate os cintos e os laços sem apertar demasiado.
- Torça as peças de roupa para eliminar a maior quantidade de água possível.

! Não carregue a máquina de secar roupa com peças de roupa completamente cheias de água.

## Dimensões máximas de carga

Não exceda a capacidade máxima do tambor.

Os valores seguintes referem-se ao peso das peças secas:

Fibras naturais: máximo 9 kg.

Fibras sintéticas: máximo 3 kg.

! Para evitar uma diminuição no desempenho da máquina de secar roupa, NÃO a sobrecarregue.

## Carga tipo

Nota: 1 kg = 1000 g

Peças		
Blusa	Algodão	150 g
	Outro	100 g
Vestido	Algodão	500 g
	Outro	350 g
Calças de Ganga		700 g
10 fraldas		1.000 g
Camisa	Algodão	300 g
	Outro	200 g
T-shirt		125 g

Roupa branca		
Capa de edredão (casal)	Algodão	1.500 g
	Outro	1.000 g
Toalha grande		700 g
Toalha pequena		250 g
Toalha de chá		100 g
Toalhão de banho		700 g
Toalha de rosto		350 g
Lençol de cama de casal		500 g
Lençol de cama de solteiro		350 g

Se misturar peças de tecido sintético com peças de algodão, é possível que estas últimas continuem húmidas no fim do ciclo de secagem. Neste caso, basta iniciar outro ciclo de secagem breve.

## Etiquetas de manutenção

Verifique as etiquetas das peças de roupa, especialmente quando é a primeira vez que as coloca na máquina de secar roupa. São indicados a seguir os símbolos mais comuns:

Pode colocar-se na máquina de secar.

Não colocar na máquina de secar

Secar a alta temperatura.

Secar a baixa temperatura.

## Peças não adequadas à secagem em tambor:

- Peças com partes de borracha ou materiais semelhantes ou com revestimentos de plástico (almofadas, travesseiros ou anoraques de PVC) e todo o tipo de objectos inflamáveis ou contendo substâncias inflamáveis (toalhas com resíduos de laca para cabelo).
- Fibras de vidro (alguns tipos de cortinas).
- Peças lavadas a seco anteriormente.
- Peças com o código ITLC ("Peças especiais") , que podem ser limpas com produtos especiais de limpeza doméstica. Siga com atenção estas instruções.
- Peças demasiado volumosas (sacos-cama, almofadas, travesseiros, colchas grandes, etc.), que se expandem durante a secagem e impedem a circulação do ar na máquina de secar roupa.



O ciclo de secagem de lã desta máquina de secar roupa de tambor foi testado e aprovado pela The Woolmark Company. O ciclo é adequado para secar peças de lã com o rótulo «lavar à mão», desde que as peças sejam lavadas num ciclo de lavagem à mão aprovado pela Woolmark e secas com secador de tambor, de acordo com as instruções do fabricante. M1219 No Reino Unido, Irlanda, Hong Kong e Índia, o símbolo Woolmark é uma marca registada de certificação.

## Peças especiais

**Cobertores e colchas:** as peças de acrílico (Acilian, Courtelle, Orion, Dralon) devem ser secas com extremo cuidado a uma temperatura baixa. Não defina tempos longos de secagem.

**Peças com pregas ou plissados:** leia as instruções de secagem fornecidas pelo fabricante.

**Peças engomadas:** não seque estas peças com outras não engomadas. Antes de colocar as peças na máquina de secar roupa, remova a maior quantidade de solução de engomagem possível. Não seque demasiado: o amido transforma-se em pó deixando as peças macias, deixando assim de preencher a sua função.

## Tempos de secagem

Os tempos são tempos são aproximados e podem variar consoante:

- A quantidade de água retida nas peças após a centrifugação: as toalhas e as peças delicadas retêm muita água.
- Os tecidos: as peças de roupa do mesmo tecido, mas com trama e espessura diferentes, podem apresentar tempos de secagem distintos.
- A quantidade de roupa: peças únicas e cargas pequenas podem demorar mais tempo a secar.

- A secagem: se tiver de passar a ferro as peças de roupa, pode retirá-las da máquina quando ainda estão um pouco húmidas. Por seu turno, as peças de roupa que são para secar completamente podem ficar na máquina durante mais tempo.
- A temperatura definida.
- A temperatura ambiente: quanto mais baixa for a temperatura da divisão em que se encontra a máquina de secar roupa, mais tempo será necessário para secar as peças de roupa.
- O volume: algumas peças volumosas requerem uma atenção especial durante o processo de secagem. É aconselhável retirar essas peças, sacudi-las e colocá-las novamente na máquina: esta operação deve ser repetida várias vezes durante o ciclo de secagem.

**!** Não seque demasiado as peças de roupa. Todos os tecidos contêm humidade natural que permite conservar a suavidade e a leveza.

A tabela seguinte indica os tempos APROXIMADOS de secagem:

Os tempos fornecidos referem-se aos programas automáticos de Secagem armário.

São também indicadas as definições de Secagem temporizada para seleccionar melhor a opção de tempo mais adequada.

Os pesos referem-se às peças secas.

## Tempos de secagem

<b>Algodão</b> 		1 Kg	2 Kg	3 Kg	4 Kg	5 Kg	6 Kg	7 Kg	8 Kg
	Automática Minutos	35-60	55-90	85-100	100-130	130-150	160-180	200-210	210-230
	A tempo	40 ou 60	60 ou 90	90	120	150	150 ou 180	180	180 ou 220
Secagem intensiva	Tempo de secagem a 800-1000 rotações por minuto na máquina de lavar roupa								
<b>Sintéticos</b> 		1 Kg			2 Kg			3 Kg	
	Automática minutos	40-50			50-60			60-90	
	Definição Secagem temporizada	40 ou 60			40 ou 60			60 ou 90	
Secagem normal	Tempos de secagem com centrifugação reduzida na máquina de lavar roupa								
<b>Bebé (Acrílicos)</b>		1Kg				2 Kg			
	Automática minutos	Apenas secagem temporizada							
	Definição Secagem temporizada	30				60			
Secagem normal	Tempos de secagem com centrifugação reduzida na máquina de lavar roupa								



# Advertências e sugestões

! Este electrodoméstico foi concebido e fabricado em conformidade com as normas internacionais em matéria de segurança. Estas advertências são fornecidas por razões de segurança e devem ser observadas com atenção.

## Segurança geral

- A presente máquina de secar roupa não deve ser utilizada por pessoas (incluindo crianças) com capacidades físicas, sensoriais ou mentais reduzidas ou sem experiência e conhecimentos, salvo se supervisionadas ou se tiverem recebido instruções sobre a utilização do dispositivo por parte de uma pessoa responsável pela sua segurança.
- A presente máquina de secar roupa foi concebida para uso doméstico e não profissional.
- Não toque no electrodoméstico com os pés descalços nem com as mãos ou os pés molhados.
- Desligue o electrodoméstico da rede de alimentação eléctrica, puxando pela ficha e nunca pelo cabo.
- Não deixe que as crianças se aproximem do electrodoméstico quando este está a funcionar. Após a utilização, desligue a máquina de secar roupa e desligue a ficha da rede de alimentação eléctrica. Mantenha a porta da máquina de secar roupa fechada para evitar que as crianças a utilizem nas suas brincadeiras.
- As crianças devem ser mantidas sob vigilância para evitar que brinquem com a máquina.
- O electrodoméstico deve ser instalado correctamente e deve ter uma ventilação adequada. A admissão de ar da parte da frente da máquina de secar roupa e os respiradouros da parte posterior não devem nunca ficar obstruídos (*consulte Instalação*).
- Nunca utilize a máquina de secar roupa sobre a alcatifa se a altura do pêlo impedir a entrada do ar pela base da máquina.
- Certifique-se de que a máquina está vazia antes de a carregar.
-  A parte posterior da máquina de secar roupa pode ficar muito quente:  
não toque nunca nela quando a máquina estiver a funcionar.
- Nunca utilize a máquina de secar roupa se o filtro, o recipiente de recolha da água e a Bomba de Calor não estiverem correctamente posicionados (*consulte Manutenção*).
- Não sobrecarregue a máquina de secar roupa (*consulte Roupa para as dimensões máximas de carga*).
- Não introduza peças de roupa completamente molhadas.
- Siga sempre com atenção todas as instruções indicadas nas etiquetas de lavagem (*consulte Roupa*).
- Não carregue a máquina com peças grandes e excessivamente volumosas.
- Não seque fibras acrílicas a altas temperaturas.
- Complete todos os programas com a respectiva fase de secagem a frio.
- Não desligue a máquina de secar roupa quando contiver ainda peças quentes.
- Limpe o filtro após cada utilização (*consulte Manutenção*).
- Esvazie o recipiente de recolha da água após cada utilização (*consulte Manutenção*).
- Limpe regularmente a Bomba de Calor (*consulte Manutenção*).
- Evite a acumulação de resíduos de lá em torno da máquina de secar roupa.
- Não suba para o painel superior da máquina de secar roupa, pois pode danificá-la.
- Respeite sempre as normas e as características eléctricas (*consulte Instalação*).
- Adquira sempre acessórios e peças de reposição originais (*consulte Assistência*).

### Para reduzir o risco de ocorrência de incêndios na máquina de secar roupa, deve ter em conta os seguintes aspectos:

Seque apenas artigos que tenham sido lavados com água e detergente, enxaguados e centrifugados. Existe um risco de incêndio se secar peças que NÃO tenham sido lavadas com água.

Não seque peças de vestuário que tenham sido tratadas com produtos químicos.

Não seque peças de roupa que tenham sido manchadas ou impregnadas com óleo ou azeite, uma vez que isto representa um perigo de incêndio. As peças de roupa contaminadas com óleo podem inflamar espontaneamente, sobretudo quando são expostas a fontes de calor, como uma máquina de secar roupa. As peças de roupa podem ficar quentes, provocando uma reacção de oxidação com o óleo. A oxidação gera calor. Se não for o possível evacuar o calor, as peças de roupa podem ficar quentes o suficiente para se incendiarem. Amontoar, empilhar ou guardar peças de roupa contaminadas com óleo pode impedir a evacuação do calor, causando o perigo de incêndio. Se for inevitável que os tecidos contaminados com óleo ou azeite, ou outros que tenham sido contaminados com produtos para o cabelo sejam colocados numa máquina de secar roupa, devem, em primeiro lugar, ser lavados com detergente extra – isto irá diminuir, mas não eliminar, o perigo. A fase de refrescamento deve ser utilizada para reduzir a temperatura das peças de roupa. Estas não devem ser retiradas da máquina de secar e colocadas umas sobre as outras ou guardadas enquanto estão quentes.

Não seque peças de roupa que foram anteriormente lavadas ou limpas com, ou impregnadas ou sujas com, gasolina, solventes para lavagem a seco ou outras substâncias inflamáveis ou combustíveis. Substâncias altamente inflamáveis habitualmente utilizadas em ambientes domésticos, incluindo óleo alimentar, acetona, álcool desnaturalado, querosene, anti-nódos, terebintina, ceras e decapantes de cera. Certifique-se de que estas peças de roupa foram lavadas em água quente com uma quantidade extra de detergente antes de serem secas na máquina de secar.

Não seque peças de roupa contendo espuma de borracha (também conhecida como espuma de látex) ou materiais de textura semelhante a borracha. Os materiais de espuma de borracha podem, quando aquecidos, incendiar por combustão espontânea.

Amaciadores para a roupa ou produtos semelhantes não devem ser utilizados na máquina de secar para eliminar os efeitos de electricidade estática excepto se este método for especificamente recomendado pelo fabricante do produto amaciador para a roupa.

Não seque peças de roupa interior que contenham reforços de metal, por exemplo, sutiãs com aros de metal. No caso de os reforços de metal se soltarem durante a secagem, podem ocorrer danos na máquina de secar.

Não seque na máquina artigos de borracha ou plástico como toucas de banho ou coberturas impermeáveis para bebés, polieteno ou papel.

Não seque na máquina artigos com componentes de borracha, peças de roupa com almofadas de espuma de borracha, almofadas, galochas e calçado de desporto com revestimento de borracha.

Remova todos os objectos dos bolsos, em especial, isqueiros (risco de explosão)

! ATENÇÃO: não pare nunca a máquina de secar roupa antes do fim do ciclo de secagem, a não ser que todas as peças sejam removidas rapidamente e estendidas para dissipar o calor.

### Economia energética e respeito pelo meio ambiente

- Antes de secar as peças de roupa, torça-as para eliminar a maior quantidade de água possível (se antes utilizar uma máquina de lavar, defina um ciclo de centrifugação). Deste modo, pode economizar energia durante a secagem.
- Se utilizar sempre a máquina com carga plena, pode economizar energia: peças únicas e cargas pequenas demoram mais tempo a secar.
- Limpe o filtro no fim de cada ciclo para controlar os custos relacionados com o consumo energético (*consulte Manutenção*).

# Cuidados e manutenção

PT

## Interrupção da alimentação eléctrica

! Desligue a máquina de secar roupa quando não estiver a funcionar, bem como durante as operações de limpeza e de manutenção.

## Limpeza do filtro no fim de cada ciclo

O filtro é um componente fundamental para a secagem: a sua função consiste em recolher os resíduos de lã e o algodão que se formam durante a secagem. No fim da secagem, limpe o filtro enxaguando-o com água corrente ou limpando-o com o aspirador. Se o filtro se obstruir, o fluxo de ar no interior da máquina de secar roupa pode ficar seriamente comprometido: os tempos de secagem prolongam-se e o consumo de energia aumenta. Além disso, podem verificar-se danos na máquina de secar roupa. O filtro encontra-se em frente ao vedante da máquina de secar (consulte a figura).

Remoção do filtro:

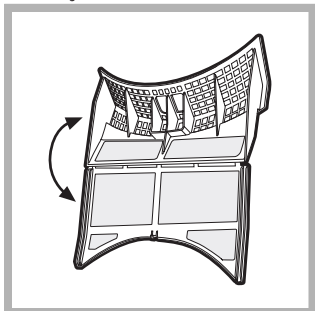

1. Puxe para cima a pega de plástico do filtro (consulte a figura).
2. Abra o filtro baixando a mola.
3. Remova os resíduos de lã do filtro e volte a colocá-lo correctamente. Certifique-se de que o filtro fica bem encaixado, rente ao vedante da máquina.

! Não utilize a máquina de secar roupa sem antes ter recolocado o filtro no respectivo lugar.

## Controlo do tambor no fim de cada ciclo

Rode manualmente o tambor para retirar as peças de roupa mais pequenas (lenços) que possam ter ficado no interior da máquina.

## Limpeza do tambor

! Para a limpeza do tambor, não utilize detergentes abrasivos, lã de aço ou agentes de limpeza para aço inoxidável. Pode formar-se uma película colorida no tambor de aço inoxidável, fenómeno que pode ser causado por uma combinação de água e/ou de agentes de limpeza, como o amaciador de lavagem. Esta película colorida não afecta o desempenho da máquina de secar roupa.

## Esvaziamento do recipiente de recolha da água no fim de cada ciclo

Retire o recipiente da máquina e esvazie-o num lavatório ou noutro recipiente de descarga adequado e, em seguida, reposicione-o correctamente.

Verifique sempre o recipiente de recolha e esvazie-o antes do início de um novo programa de secagem.

## Limpeza da unidade Filtro da Bomba de Calor

• Periodicamente, a cada 5 ciclos, extrair o Filtro da Bomba de Calor e limpá-lo, de modo a eliminar eventuais resíduos de penugem da superfície do filtro. Para tanto, lavá-lo com água corrente ou aspirar os resíduos com aspirador de pó. Recomendamos, todavia, a limpeza deste filtro após cada ciclo, para otimizar o desempenho de secagem.

Como remover a unidade Filtro da Bomba de Calor:

1. Desligar a ficha de alimentação e abrir a porta.
2. Extrair a tampa do Filtro da Bomba de Calor: girar as 4 molas até a posição vertical e extrair a unidade do filtro.
3. Separar as duas partes do filtro e remover a eventual penugem da superfície interna da rede do filtro.

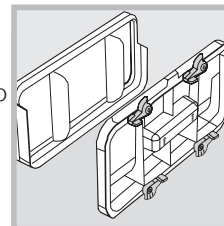

! **ATENÇÃO: a parte dianteira da bomba de calor é realizada com finas chapas metálicas.**

Quando for limpá-lo, remova ou reposicione a unidade filtrante para a limpeza, preste atenção para não danificá-lo e para não se cortar.

4. Caso haja um acúmulo de lanugem sobre as chapas do condensador, limpe com atenção utilizando um pano húmido, uma esponja ou um aspirador de pó. Não limpe com os dedos.
5. Reacoplar as duas partes do filtro, limpar a superfície do vedante e inserir o filtro no seu alojamento; girar as quatro molas na posição horizontal e certificar-se de que estejam bem firmes.

## Limpeza da máquina de secar roupa

- As partes externas de metal e de plástico e as partes de borracha podem ser limpas com um pano húmido.
- Periodicamente (cada 6 meses), limpe com o aspirador a grelha de admissão de ar dianteira e os respiradores da parte posterior da máquina para remover eventuais depósitos de algodão, resíduos de lã e poeira. Além disso, remova os depósitos de algodão da parte da frente da Bomba de Calor e das áreas do filtro, utilizando ocasionalmente o aspirador.

! Não utilize solventes nem abrasivos.

! A máquina de secar roupa utiliza componentes de esferas que não necessitam de lubrificação.

! Solicite um controlo regular da máquina de secar roupa por pessoal técnico autorizado para garantir a segurança dos componentes eléctricos e mecânicos (consulte Assistência).

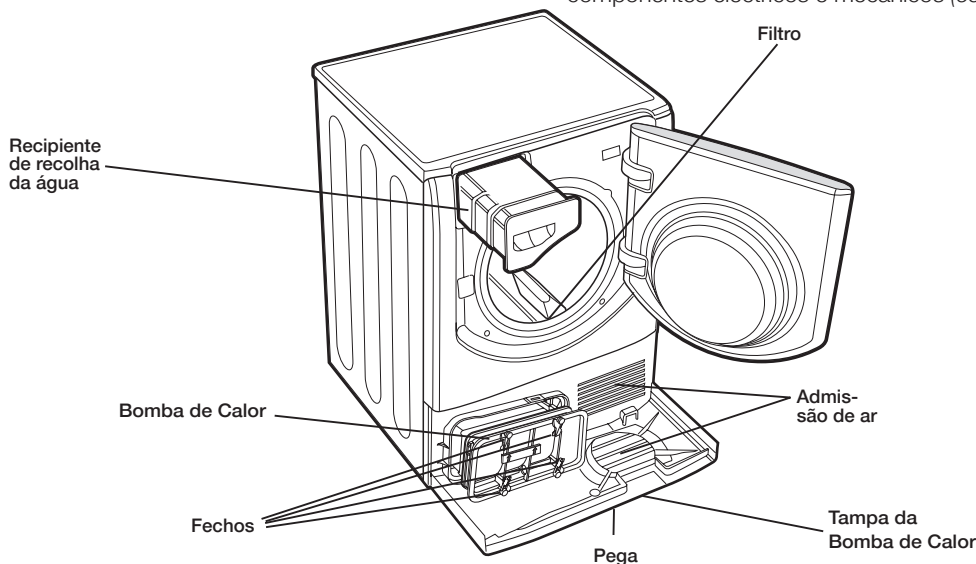

# Problemas e soluções

PT

Se lhe parecer que a máquina de secar roupa não está a funcionar correctamente, antes de contactar o Centro de Assistência (*consulte Assistência*), consulte atentamente as seguintes sugestões para a resolução dos problemas.

## Problema:

**A máquina de secar roupa não arranca.**

## Possíveis causas / Soluções:

- A ficha não ficou bem encaixada na tomada eléctrica para que possa fazer contacto.
- Ocorreu um corte de corrente.
- O fusível está queimado. Tente ligar outro electrodoméstico na mesma tomada.
- Se utilizar uma extensão, tente inserir a ficha da máquina de secar roupa directamente na tomada.
- A porta não foi fechada correctamente.
- O programa não foi definido correctamente (*consulte Início e programas*).
- O botão START não foi premido (*consulte Início e programas*).

**O ciclo de secagem não se inicia.**

- Foi definido um tempo de retardamento (*consulte Início e programas*).
- Foi premido o botão de início. Antes de iniciar a máquina de secar roupa, é necessário aguardar um breve período de atraso. Aguarde o início da secagem, não volte a premir o botão de início: caso contrário, a máquina passa para o modo de pausa e não inicia a secagem.

**Os tempos de secagem são longos.**

- O filtro não foi limpo (*consulte Manutenção*).
- O recipiente de recolha da água deve ser esvaziado? O indicador luminoso Esvaziar água fica intermitente e é apresentada a mensagem **“h2o”** (*consulte Manutenção*).
- O filtro da Bomba de calor deve ser limpo (*consulte Manutenção*).
- A temperatura definida não é adequada ao tipo de tecido que se pretende secar (*consulte Início e programas e Roupa*).
- Não foi seleccionado o tempo de secagem correcto para esta carga (*consulte Roupa*).
- A grelha de admissão de ar ou os respiradouros da parte posterior estão obstruídos (*consulte Instalação e Manutenção*).
- As peças de roupa estão demasiado molhadas (*consulte Roupa*).
- A máquina de secar roupa está sobrecarregada (*consulte Roupa*).

**O indicador luminoso Esvaziar água fica intermitente, mas a máquina está a funcionar há pouco tempo.**

- É provável que o recipiente de recolha da água não tenha sido esvaziado no início do programa. Não espere pelo sinal de esvaziamento da água. Verifique sempre o recipiente e esvazie-o antes do início de um novo programa de secagem (*consulte Manutenção*).

**O indicador luminoso Esvaziar água está aceso, mas o recipiente de recolha da água não está cheio.**

- É normal: o indicador luminoso Esvaziar água fica intermitente quando o recipiente está cheio. Se o indicador luminoso estiver aceso sem intermitência, indica apenas que o recipiente de recolha deve ser esvaziado (*consulte Início e programas*).

**O programa termina e as peças de roupa estão mais húmidas que o previsto.**

- ! Por razões de segurança, os programas da máquina de secar roupa têm uma duração máxima de 5 horas. Se um programa automático não tiver detectado a humidade final necessária dentro deste intervalo, a máquina de secar conclui o programa e pára. Verifique os pontos supramencionados e repita o programa. Se as peças de roupa continuarem húmidas, contacte o Centro de Assistência (*consulte Assistência*).

**No visor, é apresentado o código F seguido de um ou dois números, e os indicadores luminosos de opção e o indicador luminoso da pausa ficam intermitentes.**

- Se o visor mostrar a letra F seguida por um ou dois algarismos, desligar o aparelho, extrair a ficha, limpar o filtro (*ver manutenção*). Sucessivamente, inserir novamente a ficha de alimentação, ligar o aparelho e iniciar um novo programa de secagem. Se a mensagem persistir, anotar o algarismo e contactar o centro de Assistência (*consulte Assistência*).

**No visor, é apresentada por breves instantes a indicação “dOn” a cada 6 segundos.**

- A máquina de secar roupa encontra-se no modo “Demo”. Mantenha premidos os botões On/Off e Start/Pause durante 3 segundos. No visor, é apresentada a indicação **“dOn”** durante 3 segundos e a máquina de secar roupa retoma o seu funcionamento normal.

**O visor Tempo restante altera-se durante a secagem.**

- O tempo restante é constantemente monitorizado durante o ciclo de secagem e o tempo é alterado para apresentar a melhor estimativa possível. O tempo visualizado pode aumentar durante o ciclo, o que é normal.

**A máquina de enxugar é ruidosa nos primeiros minutos de funcionamento.**

- Isto é normal, sobretudo se a máquina de enxugar ficou inutilizada por algum tempo. Se o ruído persistir durante todo o ciclo, contacte o centro de assistência técnica.

**As luzes do painel de controlo da máquina de secar estão desligadas, apesar de a máquina estar ligada.**

- A máquina de secar entrou no modo de stand-by para poupar energia. Isto ocorre quando a máquina é deixada acesa ou quando ocorre uma falha de energia. Ocorre após 30 minutos:
  - se deixar a máquina de secar acesa sem iniciar um programa;
  - depois de terminar o programa de secagem.Prima continuamente o botão ON/OFF até que a secadora volte a acender.

## Sistema com bomba de calor

Esta máquina de secar roupas é equipada com um sistema com bomba de calor para secar a sua indumentária. Para permitir o seu funcionamento, a bomba de calor utiliza gases com efeito de estufa (gases fluorados) que são contemplados pelo protocolo de Kyoto. Os gases F são contidos numa unidade hermeticamente lacrada. Esta unidade lacrada contém 0,30 kg de gás R134aF que é um agente arrefecedor.

Se a unidade estiver danificada, deve ser substituída com uma outra nova. Para maiores informações, contactar o centro de assistência mais próximo.

Nota: Os gases contidos numa unidade lacrada não são perigosos para a saúde, mas se vazarem terão impacto sobre o aquecimento global.

### Antes de contactar o Centro de Assistência:

- Siga o guia de resolução de problemas para tentar resolver a avaria pessoalmente (*consulte Problemas e soluções*).
- Caso contrário, desligue a máquina e contacte o Centro de Assistência mais próximo de si.

### Dados para comunicar ao Centro de Assistência:

- Nome, endereço e código postal;
- número de telefone;
- tipo de avaria;
- data de aquisição;
- modelo do aparelho (Mod.);
- número de série (S/N) da máquina de secar roupa.

Estas informações encontram-se na etiqueta de dados situada na parte posterior do óculo.

### Peças de reposição

Esta máquina de secar roupa é uma máquina complexa. Tentar repará-la pessoalmente ou por pessoal não qualificado pode colocar em risco a integridade física das pessoas, danificar a máquina e anular a garantia que cobre as peças de reposição.

Em caso de problemas com o uso desta máquina, contacte sempre um técnico autorizado.

Constitui crime o fato duma pessoa não qualificada efectuar qualquer assistência ou reparo que comporte a danificação da bomba de calor lacrada.

## Informações sobre a reciclagem e a eliminação

No âmbito do nosso constante empenhamento em defesa do meio ambiente, reservamo-nos o direito de utilizar componentes reciclados de qualidade para reduzir os custos do cliente e minimizar o desperdício de materiais.

- Eliminação dos materiais de embalagem: siga as normas locais para que a embalagem possa ser reciclada.
- Para reduzir o risco de acidentes com crianças, retire a porta e a ficha, e corte o cabo de alimentação rente ao aparelho. Elimine estes componentes separadamente para ter a certeza de que o electrodoméstico não volta a ser ligado a uma tomada de corrente eléctrica.

### Eliminação



A directiva Europeia 2012/19/CE relativa aos resíduos de equipamentos eléctricos e electrónicos (REEE) prevê que os electrodomésticos não devem ser eliminados no normal fluxo dos resíduos sólidos urbanos. Os aparelhos que deixaram de ser utilizados devem ser recolhidos separadamente para otimizar a taxa de recuperação e reciclagem dos materiais que os compõem e impedir potenciais danos à saúde e ao meio ambiente.

Este aparelho utiliza uma bomba de calor lacrada, que contém gases fluorados que devem ser recuperados e eliminados.

O símbolo do contentor de lixo barrado com uma cruz está presente em todos os produtos para lembrar o dever de recolha selectiva. Para mais informações sobre o correcto desmantelamento dos electrodomésticos, contacte o serviço público especializado ou os revendedores.



**Este electrodoméstico está em conformidade com a seguintes directivas CE:**

- 2006/95/CE (Directivas de baixa tensão);
- 2004/108/CE (Compatibilidade electromagnética).

BG

Български

## AQUALTIS

### AQC8 2F7



! Този символ ви напомня да прочетете това ръководство на потребителя.

! Пазете тази книжка с инструкции на удобно място, за да правите справки при необходимост. Вземете я със себе си, ако се местите, а ако продавате уреда или го давате на друг да го ползва, дайте и тази книжка с указания заедно със сушилнята, за да може и новият собственик да се информира за предупрежденията и предложенията за работа с уреда.

! Прочетете внимателно тези указания; на следващите страници ще намерите важна информация за монтажа и предложения за ефективно използване на уреда

## Съдържание

### Важна информация, 38-39

#### Монтаж, 40

Къде да поставите сушилнята

Вентилация

Електрически връзки

Нивелиране на сушилнята

Преди да започнете да използвате сушилнята

#### Описание на сушилнята, 41

Отваряне на вратата

Характеристики

Контролен панел

#### Дисплей, 42

#### Стартиране и програми, 43 - 48

Избор на програма

Специални програми

Таблица с програми

Бутони за управление

#### Пране, 49 - 50

Сортиране на прането

Етикети с указания за начина на пране

Специални дрехи

Време за сушене

#### Предупреждения и предложения, 51

Общи инструкции за безопасност

Пестене на енергия и опазване

на околната среда

#### Поддръжка и грижа, 52

Изключване на електричеството

Почистване на филтъра след всеки цикъл

Проверка на барабана след всеки цикъл

Изпразване на контейнера за вода след всеки цикъл

Почистване на филтъра на термопомпата

Почистване на сушилнята

#### Отстраняване на неизправности, 53

#### Обслужване, 54

Резервни части

Изхвърляне

# Важна информация

BG

За да работи сушилнята ефикасно, трябва да следвате схемата за редовна поддръжка, показана по-долу:

**Филтър за мъх – ТРЯБВА да почиствате филтъра за мъх след всеки цикъл на сушене.**



Стъпка 1  
Отворете вратата на сушилнята

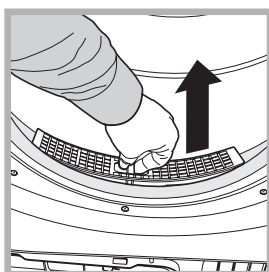

Стъпка 2  
Извадете филтъра (с два пръста).

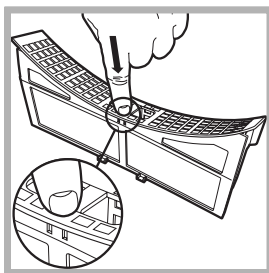

Стъпка 3  
Отворете филтъра, като освободите скобата

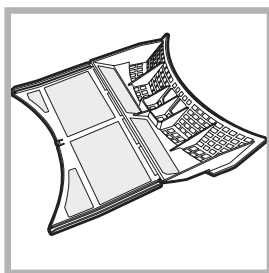

Стъпка 4  
Почистете отлаганията от мъх от вътрешността на мрежестия филтър.

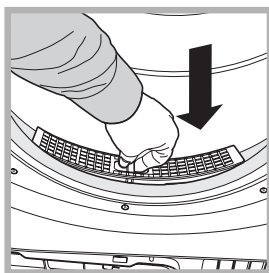

Стъпка 5  
Поставете филтъра обратно на място – Никога не пускайте сушилнята без филтър.

Непочистването на филтъра след всяко пускане на сушилнята ще се отрази на качеството на работа на уреда – сушенето ще отнема повече време и в резултат на това ще консумира повече електроенергия при работа.

**Филтър за вода – Трябва да изпразвате филтъра за вода след всеки цикъл на сушене.**

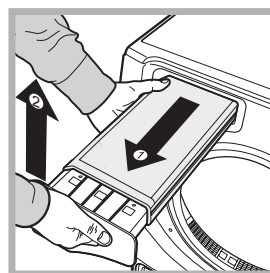

Стъпка 1  
Издърпайте контейнера за вода към себе си и го извадете от сушилнята.

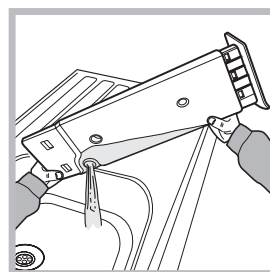

Стъпка 2  
Излейте водата от контейнера.

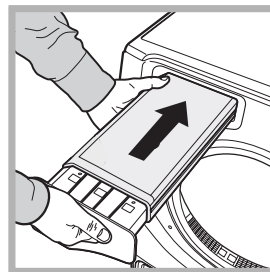

Стъпка 3  
Поставете обратно контейнера за вода, като се уверите, че сте го позиционирали добре на мястото му.

**Ако не изпразвате контейнера за вода:**

- Уредът ще спре да загрява (и прането ще бъде мокро след края на цикъла).  
- Лампичката „Изпразване на водата“ ще мига, за да ви напомня, че контейнерът е пълен.

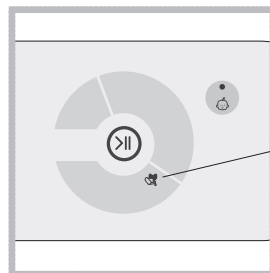

**! Лампичката за съда за вода/чист филтър светва, когато изберете програма, която да ви напомня, че водният резервоар е празен и че филтърът е чист, преди да включите сушилнята за нов цикъл.**

**Зареждане на системата за събиране на вода**  
Когато сушилнята ви е нова, контейнерът за вода няма да събира вода, докато не се зареди системата, това ще отнеме 1 или 2 цикъла на сушене. След като се зареди, системата ще събира вода при всеки цикъл.

**Термопомпа Филтър елемент - Трябва да почиствате филтъра за мъх на всеки пет пускания на сушилнята, за да поддържате сушилнята в добро състояние за работа !**  
**Въпреки това, за да работи оптимално уреда и да пестите енергия, препоръчваме да почиствате филтъра за мъх преди всеки цикъл на сушене.**

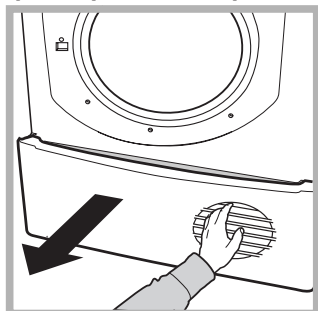

**Стъпка 1**  
 Отворете капачето на филтъра на термопомпата - хванете дръжката и издърпайте към себе си.

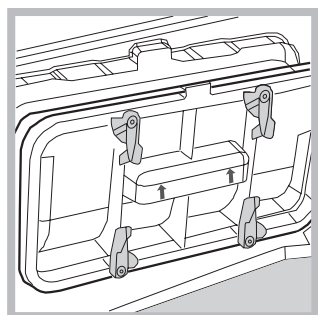

**Стъпка 2**  
 Извадете филтърния елемент, като завъртите четирите скоби във вертикална позиция, а след това издърпате филтъра към себе си. (Може да има малко вода във филтъра, това е нормално).

**! Предупреждение:** Предната част на термопомпата е изработена от тънки метални пластини. Внимавайте да не ги повредите или да не се порежете, докато почиствате, водите или поставяте филтърния елемент.

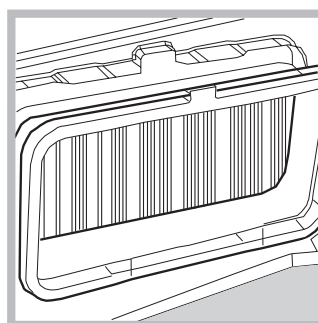

**Стъпка 3**  
 Ако има полепване на мъх по пластините, внимателно го отстранете с влажна кърпа, гъба или с прахосмукачката. Никога не правете това с пръстите си.

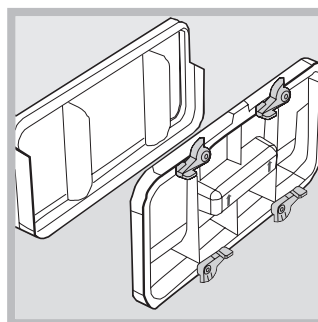

**Стъпка 4**  
 Разделете двете части на филтърния елемент и почистете наслагванията от вътрешността на мрежестия филтър. Почистете уплътненията. Сглобете двете части.

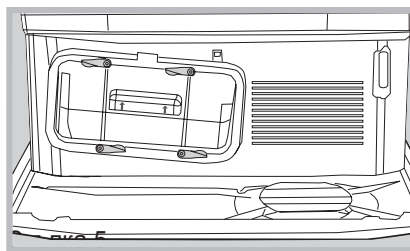

Поставете обратно филтърния елемент - уверете се, че елементът е поставен плътно, а след това завъртете всичките 4 скоби в хоризонтално положение, за да заключите капача.

**Непочистването на филтъра на термопомпата ще намали качеството на работа на сушилнята и може да предизвика преждевременно увреждане на уреда. За да поддържате оптимално качество на работата, препоръчваме да почиствате този филтър след всеки цикъл на сушене.**

<b>Данни за продукта</b>	
Измерен капацитет при изпрани памучни тъкани за стандартна програма за памук при пълно зареждане - в кг	8.0
Клас на енергийна ефективност	A++
Приблизителен годишен разход на електроенергия (AEC)* kWh	235.3
Тази сушилня за домашна употреба е	Автоматична
Тази сушилня за домашна употреба е	Кондензорна
Разход на електроенергия при пълно зареждане; Edry - kWh	1.99
Разход на електроенергия при частично зареждане; Edry - kWh	1.07
Разход на електроенергия: изключена (Po) - Watts	0.17
Разход на електроенергия: оставена включена (Pi) - Watts	3.73
Продължителност на „режим на оставена включена“ за управление на електрозахранването - в минути	30
Програмата Standard Cotton** е подходяща за изсушаване на нормално мокро пране от памук. Това е най-ефективната програма от гледна точка на разхода на електроенергия за памук при пълно или частично зареждане.	
Прог. Време - приблизително (Ti) пълно и частично зареждане - в минути	168
Пълно зареждане (Tdry) - минути	224
Частично зареждане (Tdry½) - минути	126
Клас на ефективност на кондензиране	B
Средна ефективност на кондензиране - %	
пълно зареждане (Cdry)	82
частично зареждане (Cdry½)	81
приблизително (Ci) пълно и частично зареждане	81
Генериране на шум във въздуха - dB(A) re 1 pW	70

Това е пробният цикъл в съответствие с Наредба 392/2012.

<http://www.hotpoint.eu/hotpoint/>.

\*Годишното потребление е базирано на 160 цикъла на сушене на стандартна програма за памук при пълно и частично зареждане и режими с ниско потребление на електроенергия. Действителната консумация на електроенергия на цикъл зависи от начина на използване на уреда.

\*\*Стандартната програма за памук е Памучни тъкани

**Сухи за прибиране**

# Монтаж

BG

## Къде да поставите сушилнята

• Поставете сушилнята далеч от газови печки, фурни, нагреватели или котлони, защото пламъците могат да повредят уреда. Сушилнята трябва да се монтира в помещение с температура между 20 и 23°C за оптимална работа. Но уредът ще работи и ако в помещението е между 14 и 30°C. Ако смятате да монтирате сушилнята под работен плот, трябва да оставите 10 мм разстояние между горната част и други предмети върху или над уреда и 15 мм между страните на сушилнята и страничните стени/мебели. По този начин ще се гарантира правилна циркулация на въздуха.

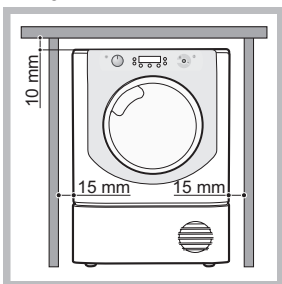

## Вентилация

• Когато сушилнята се използва трябва да има подходяща вентилация. Добре е да поставите уреда в среда, която не е влажна, и в която има добра циркулация на въздуха. Въздушният поток около сушилнята е важен за кондензиране на водата, отделяна при сушенето, сушилнята няма да работи ефикасно в затворено пространство или в шкаф.

! Ако използвате сушилнята в малка или в студена стая ще се образува конденз.

! Не препоръчваме сушилнята да се монтира в шкаф, но не бива да се монтира и зад заключваща се врата, плъзгаща врата или врата с панти на противоположната страна на вратата на сушилнята.

## Отвеждане на водата

Ако уредът е позициониран в близост до отводнителния канал, е възможно да отвеждате кондензираната вода директно, без да използвате съда за вода. В този случай вече не е необходимо да се изпразва съда за вода в края на всеки цикъл. Ако сушилнята е разположена над или в близост до пералня, може да се използва същото отводняване. Просто разкачете маркуча, както е показано на фиг. А и го свържете към отводнителния канал. Ако каналът е по-далеч и дължината на маркуча не стига, може да купите и да свържете маркуч със същия диаметър и с необходимата дължина, за да стигнете до канала. За да монтирате новия маркуч, просто подменете наличния, както е показано на фигура В, като го вмъкнете на същото място.

! Отводнителният маркуч трябва да е под 1 м от долната част на сушилнята.

! След монтиране на сушилнята проверете дали отводнителният маркуч не е огънат или изкривен.

## Свързване към електрическата мрежа

Преди да включите уреда в електрическата мрежа, проверете следното:

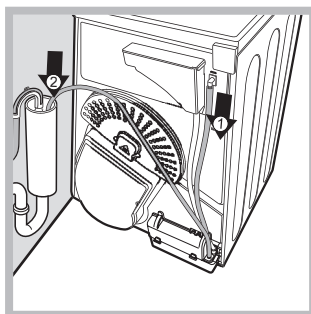

фиг. А

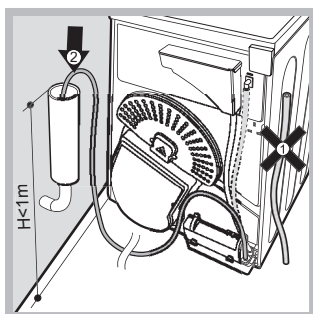

фиг. В

- Уверете се, че ръцете ви са сухи.
- Контактът трябва да е заземен.
- Контактът трябва да може да издържи на максималното напрежение на уреда съгласно табелката с данни (вижте *Описание на сушилнята*).
- Електрическото напрежение от мрежата е в границите на посоченото на табелката с данни (вижте *Описание на сушилнята*).
- Контактът е съвместим с щепсела на уреда. Ако не са, трябва да подмените или щепсела или контакта.

! Не използвайте удължители.

! Сушилнята не трябва да се монтира на открито, дори и да е под навес. Изключително опасно е уредът да се излага на дъжд и гръмотевици.

! След приключване на монтажа, електрическият кабел и щепсел трябва да са подръка.

! Електрическият кабел не трябва да е прегънат или пречупен.

! Ако щепселът, който трябва да се подмени, е с излят корпус, той трябва да се изхвърли на обозначено за целта безопасно място. НЕ го оставяйте някъде, където може да се включва в контакт и да предизвика електрически удар.

! Електрическият кабел трябва да се проверява редовно и да се подменя само с кабел, който е предназначен специално за тази сушилня; като монтирането му трябва да се извършва единствено от упълномощен техник (вижте *Съдействие*). Нови или по-дълги електрически кабели могат да се набавят от упълномощени търговци срещу заплащане.

! Производителят не носи отговорност в случаите на неспазване на тези указания.

! Ако имате колебания във връзка с гореизложеното, се консултирайте с квалифициран електротехник.

## Нивелиране на сушилнята

Сушилнята трябва да се нивелира при монтажа, за да работи правилно.

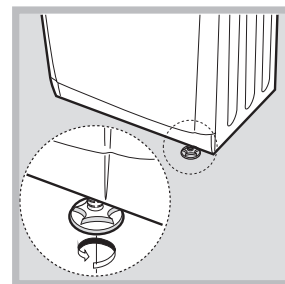
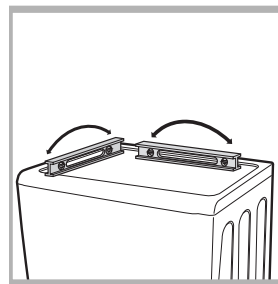

Когато монтирате сушилнята на мястото ѝ, проверете дали е нивелирана първо странично, а после и отпред назад. Ако сушилнята не е нивелирана, регулирайте двете крачета нагоре или надолу, докато се нивелира.

## Преди да започнете да използвате сушилнята

След като монтирате сушилнята и преди да започнете да я използвате, почистете вътрешността на барабана, за да отстраните праха, натрупан при транспортиране.

**Предупреждение!** Преди да използвате сушилнята, трябва да я оставите в изправено положение поне 6 часа.



# Описание на сушилнята

## За отваряне на вратата



## Характеристики

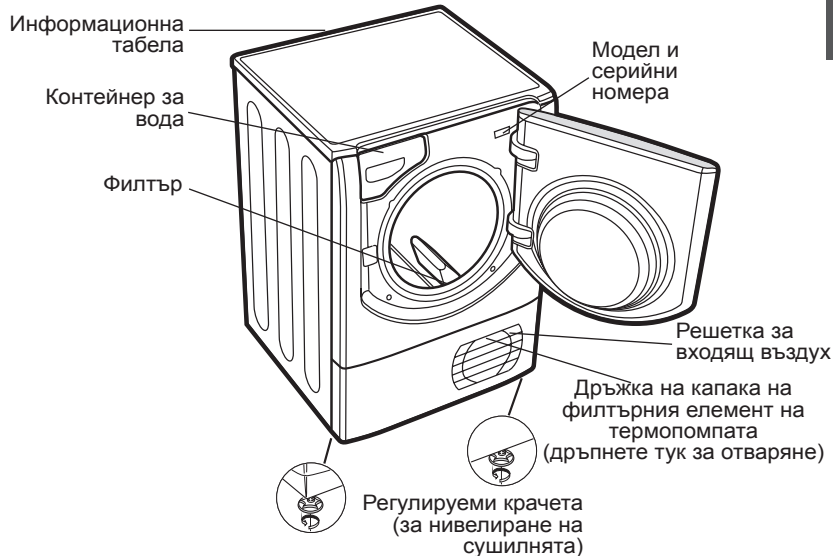

## Контролен панел

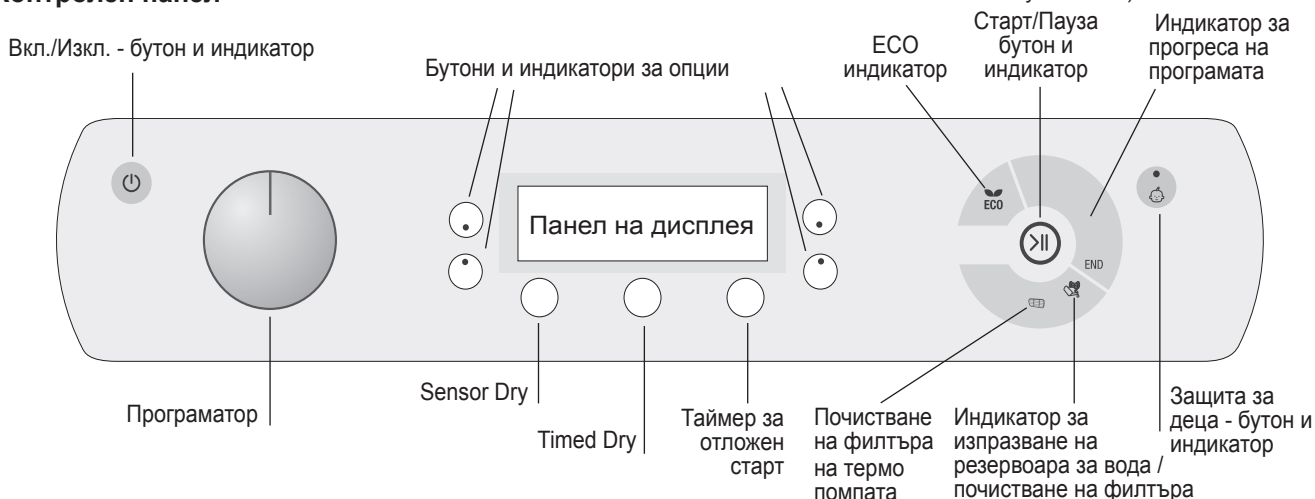

Бутон/индикатор Вкл./Изкл. , ако сушилнята работи и този бутон се натисне и задържи в продължение на повече от 3 секунди, сушилнята се изключва. Индикаторът сигнализира, че сушилнята се използва или е готова за избор на програма.

**Програматорът** задава програмата: завъртете го, докато индикаторът посочва програмата, която искате да използвате (вижте *Стартиране и програми*).

Бутоните/индикаторите за опции се използват за избор на налични опции за избраната програма. Индикаторите показват опцията, която сте избрали (вижте *Стартиране и програми*).

**Панелът на дисплея** има три секции: Sensor Dry = степен на изсушаване, Timed dry = време на цикъла на сушене и оставащо време до края / отложен старт със съответния бутон за избор (вижте *Дисплеят*).

**Бутон START /PAUSE** с индикаторна лампичка : когато индикаторът мига бавно в зелено, натиснете бутона за стартиране на програмата. Когато цикълът е стартирал, индикаторната лампичка свети, без да мига. За да спрете програмата на пауза, натиснете бутона отново; индикаторната лампичка светва в оранжево и почва да мига отново. За повторно стартиране на програмата от там, откъдето е прекъсната, натиснете бутона отново (вижте *Стартиране и програми*).

Лампичките за прогрес на програмата показват всяко състояние на програмата, като се включват, когато е необходимо. (вижте *Стартиране и програми*).

**Забележка:** този индикатор мига в кехлибарено във фазата на последващи грижи.

Индикаторът **Изпражнение на водата "h2o"** сигнализира, че контейнерът за вода трябва да бъде изпразнен. Индикаторът ще изгасне след няколко секунди, след като върнете на място изпразнения контейнер за вода; сушилнята трябва да работи, за да се случи това (вижте *Бутони за управление*). **Забележка:** ако резервоарът за вода е пълен, дисплеят показва "h2o", а индикаторът мига, нагревателят изключва и дрехите ви остават мокри.

Индикаторът **за изпражнение на резервоара за вода / почистване на филтъра** показва напомняне преди всяка програма, че е важно филтърът да се почиства и контейнерът за вода да се изпразва при всяко използване на сушилнята (вижте *Поддръжка и грижи*).

Индикаторът **за почистване на филтъра на термopомпата** показва напомняне, че е важно филтърът да се почиства през определен период от време (вижте *Поддръжка и грижи*).

Бутонът/индикаторът **Защита за деца** Натиснете и задържете този бутон, след като изберете програмата и други опции. По този начин предотвратявате евентуална промяна в настройките. Когато светне индикаторът, останалите бутони и програматорът се деактивират. За отказ задържете бутона и лампичката ще изгасне.

**Индикатор ECO** - тази лампичка светва, когато избирате опции, за които се използва по-малко енергия (вижте бутоните за управление).

# Дисплеят

BG

Дисплеят има три секции, всяка със съответстващ бутон.

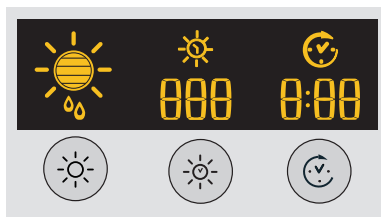

## Sensor Dry

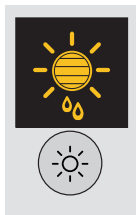

След като изберете програма, която има опция Sensor Dry, натискайте и пускайте бутона, докато се покаже желаното интуитивно ниво на изсушаване. Ако интуитивната опция не е налична, дисплеят мига, а звуковият индикатор сигнализира три пъти.

! Някои програми за сушене не са съвместими с всички 7 интуитивни нива на сушене.

### Налични нива на изсушаване

**Влажно пране:** най-деликатното ниво на изсушаване, което гарантира, че от дрехите ви няма да се стича вода. След пране на ръка това е идеалното ниво на изсушаване, след което можете да прострете дрехите, ако не искате да изсушавате докрай.

**Сухо за гладене:** много деликатно изсушаване, полезно за дрехи, които след това ще гладите.

**За закачване:** изсушаване, подходящо за деликатни тъкани, които трябва да се окачат веднага (пердета).

**Сухи за закачване:** изсушаване, подходяща за тъкани, които ще се окачат.

**Леко изсушаване:** идеално за деликатни дрехи, които ще се сгъват и поставят в шкафа.

**Сухи за прибиране:** дрехите са напълно сухи и са готови за сгъване и поставяне в гардероба.

**Готови за носене:** използва се за дрехи, които ще се носят веднага след приключване на цикъла.

## Timed Dry

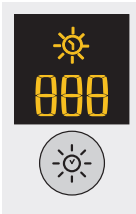



След като изберете програма, която има опция Timed Dry, натиснете бутона Timed, за да изберете време за изсушаване. Дисплеят ще намалява избраното време всеки път, когато натискате и освобождавате този бутон (вижте Стартване и програми). Всяко натискане намалява зададеното време **220, 180, 150, 120, 90, 60, 40** и след това ги повтаря. Ако опцията Timed Dry не е налична, дисплеят ще мига, а звуковият индикатор ще сигнализира три пъти. Избраното време остава показано на дисплея и след стартиране на програмата и може да се променя по време на цикъла, ако желаете.

! Можете да изберете интуитивно ниво на изсушаване или време за изсушаване.

## Отложен старт







След като изберете програма, която има опция за отложен старт, можете да изберете след колко време тя да се включи. Всяко натискане на бутона за отложен старт  отлага старта с още един 1 час за периода от "1h" до "24h", след това "OFF" и след това след пет секунди изключва опцията за отлагане на старта. За отлагане с 10 часа или повече дисплеят отброява обратно времето в часове до 10 часа, след това показва "9:59", а след това отброява в минути. За отлагане с 9 часа или по-малко дисплеят показва часове и минути, а след това отброява обратно минутите за целия период на отлагане. След натискане на бутона Start/Pause (Старт/Пауза) >| времето за отложен старт може да се промени или отмени, ако желаете. Когато изтече времето за отложен старт, символът  изчезва и на дисплея се показва **Time to End** (Време до края). Ако сте избрали изсушаване за определено време, по време на програмиране дисплеят ще показва времето за изсушаване само в секцията за време за изсушаване по средата на дисплея. След като натиснете бутона за старт, уредът ще включи дисплея за време и ще показва обратно отброяване на продължителността на програмата.

### Time to End (Време до края)

Ако иконата за отложен старт  е изключена, показваното време е **Time to End** (Време до края) за работещата програма. Когато са избрани програми с определена продължителност, времето, показвано по време на цикъла, е действителното оставащо време. Когато е избрана автоматична програма, показваното време е приблизителното време до края. Когато изберете програмата, дисплеят показва времето, необходимо за изсушаване при пълно зареждане. Времето до края се следи постоянно по време на цикъла на изсушаване и времето се коригира според приблизителните изчисления. Показваното време може да се увеличи по време на работа и това е нормално. Времето до края се показва в часове и минути и отброява обратно всяка минута. Двоеточието между показваните часове и минути мига, за да показва, че времето се отброява обратно. Дисплеят показва също дали има проблем със сушилнята, ако това стане, дисплеят показва F и номер на код на грешка, индикаторите на четирите опции и индикаторът за пауза мигат оранжево (*Вижте Отстраняване на неизправности*).

# Стартиране и програми

## Избор на програма

1. Включете сушилнята в електрическия контакт.
2. Сортирайте прането според материята (*вижте Пране*).
3. Отворете вратата и проверете дали филтърът е чист и монтиран правилно, както и дали контейнерът за вода е празен и поставен на място (*вижте Поддръжка*).
4. Заредете уреда и се уверете, че няма дрехи около уплътнението на вратата. Затворете вратата.
5. Ако индикаторът ON/Off (вкл./изкл.) не свети, натиснете бутона On/Off (вкл./изкл.) .
6. Изберете програма, която е подходяща за материите, които се сушат, като проверите в таблицата с програми (*вижте Програми*), както и указанията за всеки вид материя (*вижте Пране*).
7. Където е възможно, избирайте опциите Sensor Dry (Интуитивно сушене)  или Timed Dry (Сушене за определено време) , като натискате и отпускате съответния бутон, докато се покаже желаното ниво или време.
- ! За повече подробности вижте таблицата с програми.
8. Задайте отложен старт и други опции, ако е необходимо (*вижте Дисплеят*).
9. Ако искате звуковия индикатор да сигнализира за край на програмата, натиснете бутона за звук . Ако сте избрали опцията Crease Care (Грижа за гънките), тази опция не е налична.
10. Натиснете бутона START , за да започне работата на уреда. Дисплеят ще покаже приблизителното време до края. По време на сушене можете да проверявате прането и да водите дрехи, които са сухи, а след това да продължите с изсушаването на останалите. Когато отново затворите

вратата, натиснете START, за да подновите сушенето.

Ако отворите вратата, за да проверите прането, ще удължите времето за сушене, тъй като компресорът на термопомпата няма да започне работа, докато не минат 5 минути след затваряне на вратата и натискане на бутона START (*вижте Бутони за управление*).

11. В последните няколко минути на програмите за сушене, преди приключване на програмата, се изпълнява последната фаза COOL TUMBLE  (дрехите се охлаждат), винаги трябва да оставяте тази фаза да се изпълнява докрай.

12. За да разберете, че програмата е приключила, звуковият индикатор ще сигнализира 3 пъти, а дисплеят ще покаже **END** (КРАЙ) (Забележка: ако е избрана опцията SOUND (Звук), звуковият индикатор ще сигнализира 3 пъти на всеки 30 секунди в продължение на 5 минути). Отворете вратата, извадете прането, почистете филтъра и го върнете на място. Изпразнете контейнера за вода и го върнете на място (*вижте Поддръжка*). Ако е избрана опцията Crease Care  (Грижа за гънките) и не извадите дрехите незабавно, дрехите ще продължат да се сушат периодично по малко през следващите 10 часа или докато отворите вратата.

13. Изключете сушилнята от бутона On/Off (вкл./изкл.).

## Режим на готовност

Тази сушилня, съответстваща на новите регламенти за пестене на енергия, е оборудвана с автоматична система с режим на готовност, която се активира след 30 минути, ако няма никакво действие на уреда. Натиснете и задръжте бутона On-Off, за да активирате отново сушилнята.

## Специални програми

### Програма за лесно гладене Easy Iron

Easy Iron (лесно гладене) е кратка 10-минутна програма (8 минути загряване, последвана от 2 минути охлаждане), което набухва дрехите, които са оставени в едно положение/място за по-дълго време. Цикълът отпуска тъканите и ги прави по-лесни за гладене и сгъване.

! Easy Iron не е програма за сушене и не трябва да се използва за изсушаване на мокри дрехи.

За най-добри резултати:

1. Не зареждайте повече дрехи от максималния капацитет на сушилнята. Следните стойности се отнасят за тегло на сухи дрехи:

Тъкан:	Макс
Памук и смес памук	2,5 кг
Синтетика	2
Деним	2

2. Извадете дрехите от сушилнята директно след приключване на цикъла, закачете, сгънете или изгладете дрехите и ги приберете в гардероба. Ако това не е възможно, повторете цикъла.

Ефектът Easy Iron е различен при различните цикли. Този цикъл е много подходящ за тъкани като памук и памук смес и по-малко подходящ за акрилни дрехи и материали като Tencel.®

### Wool Programme (Програма за вълна)

• Това е програма за сушене на дрехи, които могат да се сушат безопасно и са маркирани със следния символ .

• При тази програма могат да се зареждат дрехи до 1 кг (приблизително 3 пуловера).

• Препоръчваме преди сушене да обърнете дрехите от обратната им страна.

• Прането, изсушено с тази програма, обикновено е готово за носене, но някои по-плътни дрехи може да са леко влажни. Оставете ги да изсъхнат по естествен начин, тъй като пресушаването може да повреди тъканите.

! За разлика от други материи свиването на вълната обикновено е необратим процес; т.е. вълненият ви пуловер няма да възвърне оригиналния си размер и форма.

! Тази програма не е подходяща за дрехи от акрил.

### Jeans (Джинси)

• Това е програма за джинси от памучен деним. Преди да поставите джинсите за сушене обърнете предните джобове.

• Тази програма може да се използва за приблизително 3 кг пране (или 4 чифта джинси).

• Тя може да се използва и за други дрехи от същата материя, например якета.

• Прането, изсушено с тази програма, обикновено е готово за носене; ръбовете или шевове може да са леко влажни. Ако установите това, обърнете джинсите от обратната страна и пуснете програмата отново, но за по-кратко.

• Продължителността на тази програма зависи от количеството дрехи, избраната настройка за изсушаване и скоростта на центрофугата на пералнята ви.

• Използвайте този цикъл само за дрехи от 100% памук, не смесвайте тъмни и светли дрехи. Не използвайте този цикъл за дрехи с бродерии или аксесоари (игли,...), извадете хастара на джобовете навън

! Не препоръчваме да използвате тази програма, ако джинсите са с еластични колани или бродерии.

## Специални програми

### Shirts (Ризи)

#### Опция за висока степен на нагриване

- Това е програма за ризи от памук.
- Тя може да се използва за дрехи до 3 кг (приблизително 12 ризи).
- Прането, изсушено с тази програма, обикновено е готово за носене; ръбовете или шевовете може да са леко влажни. Ако установите това, обърнете ризите от обратната страна и пуснете програмата отново, но за по-кратко.
- Продължителността на тази програма зависи от количеството дрехи, избраната настройка за изсушаване и скоростта на центрофугата на пералнята ви.

#### Опция за ниска степен на нагриване

- Това е програма за ризи от синтетични материали или смес от естествени и синтетични материали, например полиестер и памук.
- Тя може да се използва за дрехи до 3 кг (приблизително 12 ризи).
- Прането, изсушено с тази програма, обикновено е готово за носене; ръбовете или шевовете може да са леко влажни. Ако установите това, обърнете ризите от обратната страна и пуснете програмата отново, но за по-кратко.

**Забележка:** • Продължителността на тази програма зависи от количеството дрехи, избраната настройка за изсушаване и скоростта на центрофугата на пералнята ви.

### Коприна

- Това е програма за сушене на деликатни копринени тъкани.
- При тази програма могат да се зареждат дрехи до 0,5 кг.
- Прането, изсушено с тази програма, обикновено е готово за носене, но някои по-плътни дрехи може да са леко влажни по ръбовете. Ако установите това, извадете дрехите, обърнете ги от обратната страна и пуснете програмата отново, но за по-кратко.
- Само за дрехи, на които е обозначено, че са подходящи за сушене.
- Продължителността на тази програма зависи от количеството дрехи, избраната настройка за изсушаване и скоростта на центрофугата на пералнята ви.

### Duvet programmes (Програми за олекотени завивки)

! Внимавайте с тази програма и не сушете завивки, които са повредени, защото пълнежът може да блокира филтъра и да задръсти въздухотока, като по този начин ще възникне опасност от пожар.

- Трябва да се използва само за единични олекотени завивки, не е подходяща за двойни завивки или размер тип „кралски“.
- Завивките, които сушите с тази програма, обикновено са готови за използване, но може да са леко влажни на места. Ако установите това, извадете завивките, разтворете ги, разтърсете ги и пуснете програмата отново, но за по-кратко.
- Програмата е подходяща и за якета с пълнеж от пух.

#### Забележка:

- Продължителността на тази програма зависи от количеството завивки и скоростта на центрофугата на пералнята ви.

#### Олекотени завивки - Опция за висока степен на нагриване

- Това е програма за изсушаване на памучни олекотени завивки. С памучен хастар и пълнеж от пух.
- Само за дрехи, на които е обозначено, че са подходящи за сушене.

#### Олекотени завивки - Опция за ниска степен на нагриване

- Това е програма за сушене на синтетични олекотени завивки със синтетичен пълнеж.
- Само за дрехи, на които е обозначено, че са подходящи за сушене.

### Baby Delicate (деликатни бебешки тъкани)

- Това е програма за изсушаване на бебешки деликатни тъкани - дрехи и завивки (памук и плюш) и за изсушаване на вашите деликатни тъкани.
- Не изсушавайте дрехи като лигавници и пелени с пластмасово покритие.
- Програмата може да се използва за дрехи до 2 кг.
- Прането, изсушено с тази програма, обикновено е готово за носене, но някои по-плътни дрехи може да са леко влажни по ръбовете. Ако установите това, обърнете ги от обратната страна и пуснете програмата отново, но за по-кратко.
- Продължителността на тази програма зависи от количеството дрехи, избраната настройка за изсушаване и скоростта на центрофугата на пералнята ви.

### Спално бельо и кърпи

- Това е програма за памучни кърпи и чаршафи.
- Тя може да се използва за пране до 9 кг.
- Прането, изсушено с тази програма, обикновено е готово за ползване; ръбовете или шевовете може да са леко влажни, особено при по-обемните неща. Ако установите това, разгънете ги и пуснете програмата отново, но за по-кратко.
- Продължителността на тази програма зависи от количеството дрехи, избраната настройка за изсушаване и скоростта на центрофугата на пералнята ви.

### Refresh (Освежаване)

Благодарение на потока хладен въздух, кислородът прониква в тъканите и извежда от дрехите неприятните миризми от цигарен дим, пържено, смог. С тази кратка програма лесно можете да освежите дрехите си само за 20 минути.

! Airing не е програма за сушене и не трябва да се използва за изсушаване на мокри дрехи.

• Тя може да се използва за зареждане на дрехи с тегло до 9 кг, но е по-ефективна при по-малки обеми.

20-минутна програма, която освежава дрехите ви с охладен въздух. Използвайте я и за охлаждане на топли дрехи.

### Anti Allergy (Против алергия)

Програмата има „Печат за одобрение“ от „Allergy UK“, което отразява ефективното намаляване и премахване на алергени от дрехите. С тази програма благодарение на постигането на постоянна температура за по-дълъг период от време, се неутрализира ефектът на повечето алергени (включително домашен прах и полени).

Може да се използва при зареждане с мокро пране за изсушаване и третиране или само на сухо пране за третиране срещу алергени. Максималното тегло на едно зареждане е 9 кг при мокри дрехи и 4 кг при сухи дрехи.

### Quick Dry (Бързо изсушаване)

• Периодът за изсушаване на малък обем дрехи се съкращава значително и се пести до 25% от времето за памучните тъкани (опция за висока степен на нагряване) и 39% за синтетика (с опция за ниска степен на нагряване).

Зареждане: 1 кг. Ниво на изсушаване: само Cupboard Dry (изсушаване за прибиране в гардероб)

### Activewear (за спортни дрехи)

• Тази програма е подходяща за изсушаване на водоустойчиви тъкани и спортни якета (напр. Gore-Tex, полиестер, найлон). Изсушаването на дрехите след пране оказва благоприятен ефект, тъй като активира повторно свойствата на дрехата за отблъскване на водата.

Програмата може да се използва за пране на дрехи до 2 кг. Ниво на изсушаване: само Cupboard Dry (изсушаване за прибиране в гардероб)

• Продължителността на тази програма зависи от количеството дрехи, избраната настройка за изсушаване и скоростта на центрофугата на пералнята ви.

### Heat & Enjoy (Загряване и удоволствие)

• Цикълът Heat & Enjoy служи за затопляне на хавлии и халати за по-голям комфорт след вана или душ. Полезен е и за затопляне на дрехите преди обличане през зимата.

Цикълът загрява дрехите до 37° (температурата на тялото) и поддържа същата температура в продължение на максимум 4 часа или докато потребителят спре цикъла, като отвори вратата.

Зареждане: 3 кг.

! Забележка: по време на тази програма иконата  се върти на дисплея, докато се достигне целевата температура, след което почва да мига иконата за ниво на изсушаване.

### Dark Cycle (Тъмен цикъл)

Тази програма щади дрехите в тъмни цветове, като контролира скоростта на двигателя и въртенето на барабана и поддържа по-ниска температурата на сушене.















• Може да се използва при памучни тъкани и джинси, като натоварването на барабана е до 3 кг, но е по-ефективна при по-малко дрехи.

• Продължителността на тази програма зависи от количеството дрехи, избраната настройка за изсушаване и скоростта на центрофугата на пералнята ви.

## Таблица с програми























! Ако индикаторът ON/Off (вкл./изкл.) не свети, натиснете бутона On/Off (вкл./изкл.)  и след това изберете програмата.

Програма	Какво прави	Как се задава	Бележки / Налични опции
 <b>Easy Iron</b>	Кратка програма (приблизително 10 минути), която омекотява тъканите и ги прави по-лесни за гладене.	1. Позиция на ПРОГРАМАТОРА на  . 2. Изберете опцията за аларма, ако е необходимо. 3. Натиснете бутона Start >  .	<b>! Това не е програма за сушене (вижте предишната страница).</b> <b>Налични опции</b> Звук 
 <b>Refresh (Освежаване)</b>	20 минутно охлаждане за освежаване на дрехите ви	1. Позиция на ПРОГРАМАТОРА на  . 2. Изберете опцията за аларма, ако е необходимо. 3. Натиснете бутона Start >  .	Звук 
 <b>Памучни тъкани</b>	Изушава: памучните ви дрехи.  Важно: Максимално зареждане 6 кг (при опция за ниска степен на нагряване)	1. Позиция на ПРОГРАМАТОРА на  . 2. Изберете Sensor Dry  или Timed Dry  (вижте следващата страница). 3. Изберете някакви опции, ако е необходимо. 4. Натиснете бутона Start >  .	Sound (Звук)  или Crease care (Грижа за гънките)  . Отложен старт  . Висока степен на нагряване  . По-малко пух  . <b>Опция Sensor Dry, автоматично изсушаване:</b> Влажно  , за гладене  , за закачалка с доизсъхване  , за закачалка  , леко изсушено  , за гардероб  , готово за носене  *.
 <b>Shirts (Ризи)</b>	Изушава ризите ви.	1. Позиция на ПРОГРАМАТОРА на  . 2. Изберете Sensor Dry  или Timed Dry  (вижте следващата страница). 3. Изберете някакви опции, ако е необходимо. 4. Натиснете бутона Start >  .	Sound (Звук)  или Crease care (Грижа за гънките)  . Отложен старт  . Висока степен на нагряване  . По-малко пух  . <b>Опция Sensor Dry, автоматично изсушаване:</b> Влажно  , за гладене  , за закачалка с доизсъхване  , за закачалка  , леко изсушено  , за гардероб  .
 <b>Джинси</b>	Изушава дрехи от деним.	1. Позиция на ПРОГРАМАТОРА на  . 2. Изберете Sensor Dry  (вижте следващата страница). 3. Изберете някакви опции, ако е необходимо. 4. Натиснете бутона Start >  .	Sound (Звук)  или Crease care (Грижа за гънките)  . Отложен старт  . <b>Опция Sensor Dry, автоматично изсушаване:</b> Влажно  , за гладене  , за закачалка с доизсъхване  , за закачалка  , леко изсушено  , за гардероб  *.
 <b>Синтетични тъкани</b>	Изушава: синтетичните ви дрехи.	1. Позиция на ПРОГРАМАТОРА на  . 2. Изберете Sensor Dry  или Timed Dry  (вижте следващата страница). 3. Изберете някакви опции, ако е необходимо. 4. Натиснете бутона Start >  .	Sound (Звук)  или Crease care (Грижа за гънките)  . Отложен старт  . <b>Опция Sensor Dry, автоматично изсушаване:</b> Влажно  , за гладене  , за закачалка с доизсъхване  , за закачалка  , леко изсушено  , за гардероб  .
 <b>Спално бельо и кърпи</b>	Изушава кърпите и спалното ви бельо.	1. Позиция на ПРОГРАМАТОРА на  . 2. Изберете Sensor Dry  (вижте следващата страница). 3. Изберете някакви опции, ако е необходимо. 4. Натиснете бутона Start >  .	Sound (Звук)  или Crease care (Грижа за гънките)  . Отложен старт  . По-малко пух  . <b>Опция Sensor Dry, автоматично изсушаване:</b> Влажно  , за гладене  , за закачалка с доизсъхване  , за закачалка  , леко изсушено  , за гардероб  *. (Предлагаме да се използва само „за гардероб“)
 <b>Олекотена завивка</b>	Изушава олекотените ви завивки.	1. Позиция на ПРОГРАМАТОРА на  . 2. Изберете някакви опции, ако е необходимо. 3. Натиснете бутона Start >  .	Sound (Звук)  или Crease care (Грижа за гънките)  . Отложен старт  . Висока степен на нагряване  .
 <b>Вълна</b>	Изушава: вълнените ви дрехи.	1. Позиция на ПРОГРАМАТОРА на  . 2. Изберете някакви опции, ако е необходимо. 3. Натиснете бутона Start >  .	Звук 
 <b>Коприна</b>	Изушава копринените ви дрехи	1. Позиция на ПРОГРАМАТОРА на  . 2. Изберете Sensor Dry  (вижте следващата страница). 3. Изберете някакви опции, ако е необходимо. 4. Натиснете бутона Start >  .	Звук  . <b>Опция Sensor Dry, автоматично изсушаване:</b> Влажно  , за гладене  , за закачалка с доизсъхване  , за закачалка  , леко изсушено  , за гардероб  *. (Предлагаме да се използва само „за гардероб“)
 <b>Baby Delicate (деликатни бебешки тъкани)</b>	Изушава: дрехите на бебето ви.	1. Позиция на ПРОГРАМАТОРА на  . 2. Изберете Sensor Dry  или Timed Dry (вижте следващата страница). 3. Изберете някакви опции, ако е необходимо. 4. Натиснете бутона Start >  .	Sound (Звук)  или Crease care (Грижа за гънките)  . Отложен старт  . <b>Опция Sensor Dry, автоматично изсушаване:</b> Влажно  , за гладене  , за закачалка с доизсъхване  , за закачалка  , леко изсушено  , за гардероб  *. (Предлагаме да се използва само „за гардероб“)
 <b>Anti Allergy (Против алергия)</b>	Третиране на дрехите ви с опцията Anti Allergy.	1. Позиция на ПРОГРАМАТОРА на  . 2. Изберете някакви опции, ако е необходимо. 3. Натиснете бутона Start >  .	Sound (Звук)  или Crease care (Грижа за гънките)  . Отложен старт 

Програма	Какво прави	Как се задава	Бележки / Налични опции
<b>Интуитивно изсушаване</b>	Ако е възможно, винаги използвайте Sensor Dry за сушене на дрехи. Това ще ви гарантира най-добри резултати. Настройката за нагриване зависи от избраната програма (опция за материал).	<ol style="list-style-type: none"> <li>1. Натискайте и отпускайте бутона за Sensor Dry, докато на дисплея се покаже желаният избор. Всяко натискане придвижва напред , , , , , , а след това се повтарят.</li> <li>! Някои интуитивни програми нямат всичките 7 опции за ниво на изсушаване.</li> <li>2. Изберете някакви опции, ако е необходимо.</li> <li>3. Натиснете бутона Start &gt;  .</li> </ol>	<b>Налични опции</b> Sound (Звук)  или Crease care (Грижа за гънките)  . Отложен старт  . Висока степен на нагриване  . По-малко пух  . Проверете предложената продължителност на отделните цикли на сушене ( <i>вижте Пране</i> ). Последните няколко минути на тези програми включва фазата на охлаждане.
<b>Изсушаване за време</b> (220, 180, 150, 120, 90, 60 или 40 минути)	Винаги използвайте опцията за изсушаване за време, ако искате вие да определят за колко време да се изсуши прането. Настройката за нагриване зависи от избраната програма (опция за материал).	<ol style="list-style-type: none"> <li>1. Натискайте и отпускайте бутона за Timed dry, докато на дисплея се покаже желаният избор. Всяко натискане намалява времето <b>220', 180', 150', 120', 90', 60', 40'</b>, а след това се повтаря.  • Програмата Baby Delicates е с максимално време <b>180'</b>.</li> <li>2. Изберете някакви опции, ако е необходимо.</li> <li>3. Натиснете бутона Start &gt;  .</li> </ol>	<b>Налични опции</b> Sound (Звук)  или Crease care (Грижа за гънките)  . Отложен старт  . Висока степен на нагриване  . Проверете предложената продължителност на отделните цикли на сушене ( <i>вижте Пране</i> ). Последните няколко минути на тези програми включват фазата на охлаждане.

### Интуитивно сушене и Сушене за време

Първо изберете програма (*вижте таблицата с програми*).

Програма	Какво прави	Как се задава	Бележки / Налични опции
 <b>Dark Cycle</b> (Тъмен цикъл)	Изсушава: тъмните ви дрехи.	<ol style="list-style-type: none"> <li>1. Позиция на ПРОГРАМАТОРА на .</li> <li>2. Изберете някакви опции, ако е необходимо.</li> <li>3. Натиснете бутона Start &gt;  .</li> </ol>	Звук  . Отложен старт  . <b>Опция Sensor Dry, автоматично изсушаване:</b> Влажно  , за гладене  , за закачалка с доизсъхване  , за закачалка  , леко изсушено  , за гардероб  . (Предлагаме да се използва само „за гардероб“)
 <b>Quick Dry</b> (Бързо изсушаване)	Изсушава памучните или синтетичните ви дрехи за по-малко време.	<ol style="list-style-type: none"> <li>1. Позиция на ПРОГРАМАТОРА на .</li> <li>2. Изберете някакви опции, ако е необходимо.</li> <li>3. Натиснете бутона Start &gt;  .</li> </ol>	Sound (Звук)  или Crease care (Грижа за гънките)  . Отложен старт  . Висока степен на нагриване 
 <b>Activewear</b> (за спортни дрехи)	Изсушава спортните ви дрехи.	<ol style="list-style-type: none"> <li>1. Позиция на ПРОГРАМАТОРА на .</li> <li>2. Изберете някакви опции, ако е необходимо.</li> <li>3. Натиснете бутона Start &gt;  .</li> </ol>	Sound (Звук)  или Crease care (Грижа за гънките)  . Отложен старт  .
 <b>Heat &amp; Enjoy</b> (Загриване и удоволствие)	Загрива вашите кърпи и халати.	<ol style="list-style-type: none"> <li>1. Позиция на ПРОГРАМАТОРА на .</li> <li>2. Натиснете бутона Start &gt;  .</li> </ol>	-

**! За най-добри резултати не отваряйте вратата, преди да е свършил цикълът.**

## Бутони за управление

### • Програматор

! Предупреждение: Ако след натискане на бутона за старт, позицията на програматора се промени, новата позиция **НЯМА** да промени избраната програма. За да смените програмата, натиснете бутона Start/Pause (Старт/Пауза) >||, за да спрете програмата на пауза, индикаторът мига в кехлибарен цвят, ако изберете нова програма и която и да е опция, индикаторът мига в зелено. Натиснете бутона Start/Pause (Старт/Пауза) >|| и новата програма ще стартира.

### • Бутони/Индикатори за опции

Тези бутони се използват за персонализиране на избраната програма според предпочитанията ви. Не всички опции са налични за всички програми (*вижте Стартиране и програми*). Ако дадена опция не е налична и натиснете бутона, звуковият индикатор ще сигнализира три пъти. Ако опцията е налична, индикаторът за нея, разположен до бутона, светва, за да потвърди избора.

### • ЕСО индикатор

Този индикатор светва, когато изберете опции за програмата, които използват по-малко енергия от настройката по подразбиране. Примери за това са изборът на автоматична или интуитивна програма или използване на настройка за изсушаване за време, което е по-малко от това по подразбиране. Тази лампичка не показва, че е избрана оптималната настройка за енергийна ефективност, а само че избраните опции ще използват по-малко енергия.

### • Индикатори за прогрес (☼ Изсушаване, ☼ Охлаждане, END)

Индикаторите за прогрес показва до кой етап е стигнала програмата. На всеки етап от програмата се включва съответния индикатор.

### • Отложен старт (🕒)

Стартът на някои програми (*вижте Стартиране и програми*) може да се отложи с до 24 часа (вижте Дисплеят). Уверете се, че резервоарът за вода е изпразнен и че филтърът е почистен, преди да настроите уреда на отложен старт.

### • По-малко пух (👉)

Като се намали механичното действие по време на окончателния етап на изсушаване, отделяното количество мъх и пух намалява значително, което предпазва тъканите на дрехите ви. **Забележка:** При програмата Shirts, ако изберете опция за ниска степен на нагриване, тази опция няма да бъде налична.

### • Sound (🔊)

Звуковият индикатор сигнализира в края на цикъла на сушене, за да индикира, че програмата е приключила и дрехите са готови да бъдат извадени. **Забележка:** Ако сте избрали опцията Crease Care (Грижа за гънките), тази опция не е налична.

### • Crease Care (👉)

Когато са избрани отложен старт и тази опция, дрехите се превъртат периодично през периода на забавяне, за да се предотврати образуването на гънки. След края на изсушаването и охлаждането дрехите периодично се превъртат, за да се предотврати образуването на гънки, ако не сте наблизо, за да разтоварите сушилнята веднага след приключване на програмата. Индикаторът END е включен по време на тази фаза след края на цикъла, а индикаторът за старт/пауза мига в кехлибарен цвят. **Забележка:** Ако сте избрали опцията Sound (Звук), тази опция не е налична.

### • Висока степен на нагриване (🔥)

Когато е избрано време за изсушаване, натискането на бутона задава по-висока степен на нагриване при изсушаване, а индикаторът над бутона светва.

### • Индикатор за изпразване на резервоара за вода /

почистване на филтъра "h2o" (👉)  
(Ако сте свързали сушилнята към отводнителния канал, този 👉 индикатор за резервоара за вода може да бъде игнориран, тъй като няма нужда да се изпразва контейнерът за вода). Когато 👉 е включен (не мига), ви напомня, че трябва да изпразните контейнера за вода. Ако контейнерът за вода се пълни по време на програмата, нагревателят се изключва и сушилнята преминава в цикъл на охлаждане, а индикаторът мига и звуковият индикатор сигнализира. Трябва да изпразните контейнера и да рестартирате сушилнята или дрехите няма да изсъхнат. След рестартиране на сушилнята са нужни няколко секунди, за да изгасне индикаторът. За да избягвате това, винаги изпразвайте резервоара за вода преди всяко използване на сушилнята (*вижте Поддръжка*).

! Имайте предвид, че ВИНАГИ трябва да почиствате филтъра, дори и да сте свързали сушилнята към отводнителния канал.

### • Отваряне на вратата

Отваряне на вратата (или натискането на бутона Start/Pause) по време на цикъл предизвиква спиране на сушилнята и има следния ефект.  
**Забележка:** Индикаторът Start/Pause мига в кехлибарено по време на фазата Post Care (последваща грижа) на дадена програма.

- При отложена фаза периодът продължава да се отброява обратно. Бутонът за старт трябва да се натисне, за да се възобнови забавянето на програмата. Един от индикаторите за отложен старт ще мига, за да показва текущата настройка за отлагане.
- Бутонът за старт трябва да се натисне, за да се възобнови програмата. Индикаторите за прогрес ще се променят, за да показват текущото състояние, а индикаторът Start/Pause ще спре да мига и ще светне в зелено.
- Програмата приключва след фазата за последваща грижа за гънките на програма за сушене. Натискането на бутона Start/Pause ще рестартира нова програма още в началото.
- Смяната на програматора ще избере нова програма и индикаторът Start/Pause ще мига в зелено. Можете да използвате това, за да изберете програма "Refresh" (Освежаване), за да охладите дрехите, ако смятате, че са достатъчно сухи. Натискането на бутона start/pause ще стартира нова програма.

### • Система за защита на термопомпата

Системата на термопомпата има функция за предпазване на компресора, която се задейства, ако отворите вратата или има прекъсване в захранването или изключите сушилнята. Тази система ще попречи на компресора на термопомпата да се включи. Той ще се включи 5 минути след затваряне на вратата и стартиране на програмата.

### • Забележка

Ако имате прекъсване в захранването, изключете сушилнята от мрежата и извадете щепсела. След възстановяване на захранването включете обратно уреда, натиснете и задръжте бутона ON/OFF (вкл./изкл.), докато уредът се активира отново, след това натиснете бутона Start/Pause (старт/пауза).



# Пране

## Сортиране на прането

- Проверявайте символите на етикетите на дрехите, за да разберете дали те са подходящи за сушилня или не.
- Сортирайте прането по материи.
- Изпразвайте джобовете и проверявайте копчетата.
- Затваряйте ципове и кукички и завързвайте колани и върви.
- Изстисквайте всяка дреха, за да отделите колкото може повече вода.

! Не поставяйте в сушилнята дрехи, от които се стича вода.

## Максимален капацитет

Не зареждайте повече от максималния капацитет. Следните стойности са отнасят за тегло на сухи дрехи: Естествени тъкани: 9 кг макс. (19,8 lb) Синтетични тъкани: 3 кг макс. (6,6 lb)

! Не претоварвайте сушилнята, защото това може да влоши качеството на работата ѝ.

## Мерни единици за тегло

Забележка: 1 кг = 1000г; (1 lb = 16 oz.)

Дрехи		
Блуза	Памук Други	150 г. (5 oz) 100 г. (3 oz)
Рокля	Памук Други	500 г. (1lb 2 oz) 350 г. (12 oz)
Джинси		700 г. (1 lb 6 oz)
10 пелени		1000 г. (2 lb 6 oz)
Риза	Памук Други	300 г. (10 oz) 200 г. (7 oz)
Тениска		125 г. (4 oz)

Вещи от домакинството		
Калъф за олекотена завивка (двоен)	Памук Други	1500 г. (3 lb 5 oz) 1000 г. (2 lb 3 oz)
Голяма покривка за маса		700 г. (1 lb 6 oz)
Малка покривка за маса		250 г. (9 oz)
Кухненска кърпа		100 г. (3 oz)
Кърпа за баня		700 г. (1 lb 6 oz)
Кърпа за ръце		350 г. (12 oz)
Двоен чаршаф		500 г. (1 lb 2 oz)
Единичен чаршаф		350 г. (12 oz)

В края на всеки цикъл на изсушаване памучните дрехи може да са все още влажни, ако сте смесили памук със синтетика. Ако това се случи, просто ги пуснете да се сушат отново за кратко.

## Етикети с указания за начина на пране

Преглеждайте етикетите на дрехите си особено когато ги сушите за първи път. Следните символи са най-често срещани:

- Подходящо за сушилня.
- Да не се суши в сушилня.
- Да се суши при висока степен на нагряване.
- Да се суши при ниска степен на нагряване.

## Какво не трябва да поставяте в сушилнята:

- Дрехи, които имат гумени или подобни на гума приложения или пластмасово покритие (възглавници, калъфи или дъждобрани от PVC); други запалими предмети или предмети, съдържащи запалими вещества (кърпи, зацапани с лак за коса).
- Стъклени фибри (определен тип драперии).
- Дрехи, които са били давани на химическо чистене.
- Дрехи, обозначени с ITLC код („специални дрехи“)  
 Тези дрехи могат да се почиства със специални препарати за химическо почистване у дома. Следвайте внимателно указанията.
- Големи обемни неща (възглавници, калъфи и големи кувертюри, спални чували и олекотени завивки, които могат да се изсушат на програмата за олекотени завивки съгласно описанията на *стр. 8*). Те се разширяват при изсушаване и могат да попречат на въздушния поток да минава през сушилнята.



Цикълът за сушене на вълнени дрехи на тази сушилня е тестван и одобрен от The Woolmark Company. Този цикъл е подходящ за сушене на вълнени дрехи, които са с етикет „ръчно пране“, при положение, че дрехите са изпрани с програма за ръчно пране, одобрена от Woolmark и изсушени в сушилня според инструкциите на производителя. M1219. В Обединеното кралство, Ейре, Хонконг и Индия символът Woolmark е сертифицирана търговска марка.

## Специални вещи

**Одеяла и кувертюри:** от акрил (Acilian, Courtelle, Oigon, Dralon) трябва да се изсушават със специално внимание на настройка за ниска степен на нагряване. Избягвайте сушене за по-дълъг период.

**Дрехи с плисета или гънки:** прочетете указанията на производителя за сушене върху етикета на дрехата.

**Колосани материи:** не ги сушете с неколосани дрехи. Добре е да отстраните от прането колкото може повече от разтвора за колосване, преди да го поставите в сушилнята. Не пресушавайте колосаните материи, защото колата става на прах и материите ще се отпуснат, а това е точно обратното на целта на колата.

## Време за сушене

Времената са приблизителни и се различават в зависимост от:

- Количеството вода, останало в дрехите след центрофуга:  
кърпите и деликатните тъкани задържат много вода.
- Материята: артикули от една и съща материя, но с различна текстура и дебелина, нямат едно и също време на сушене.
- Количество пране: отделни артикули или малки количества пране може да отнемат повече време за изсушаване.

- Ниво на изсушаване: ако ще гладите някои от дрехите, можете да ги извадите, докато са още леко влажни. Други могат да се оставят по-дълго, ако искате да са напълно сухи.

- Настройване на степента на нагряване.

- Стайна температура: ако помещението, в което е сушилнята, е студено, е необходимо повече време за изсушаване на дрехите ви.

- Обем: някои обемни артикули трябва да се сушат внимателно. Препоръчваме подобни артикули да се вадят няколко пъти, да се разтърсват и да се връщат в сушилнята, докато станат готови.

**! Не пресушавайте дрехите си.**



Всички тъкани съдържат малко естествена влага, която ги прави меки и пухкави.

Таблицата по-долу показва ПРИБЛИЗИТЕЛНИ времена за изсушаване:

посочената продължителност е за автоматични програми за прибиране в гардероба (Cupboard Dry Automatic). Настройките за Timed dry също са показани, за да ви помогнат при избора на подходяща продължителност на сушене.

Посочените тегла са за сухи дрехи.

## Време за сушене

<b>Памук</b>    Висока степен на нагряване		1 кг	2 кг	3 кг	4 кг	5 кг	6 кг	7 кг	8 кг
	Автоматично в минути	35-60	55-90	85-100	100-130	130-150	160-180	200-210	210-230
	за време	40 или 60	60 или 90	90 или 120	90 или 120	120 или 150	150 или 180	180	180 или 220
Време за сушене при 800-1000 оборота на пералнята									
<b>Синтетични тъкани</b>    Ниска степен на нагряване		1 кг		2 кг		3 кг			
	Автоматично в минути	40-50		50-60		60-90			
	Настройване за Timed Dry	40 или 60		40 или 60		60 или 90			
Време за сушене при по-ниски обороти на пералнята									
<b>Акрил (деликатни тъкани)</b>  Ниска степен на нагряване		1 кг			2 кг				
	Само за Timed Dry								
		30			60				
Време за сушене при по-ниски обороти на пералнята									

# Предупреждения и предложения

! Този уред е създаден и произведен съобразно международните стандарти за безопасност. Тези предупреждения се дават, за да осигурят безопасност и трябва да се следват внимателно.

## Общи инструкции за безопасност

- Тази сушилня не е предназначена за използване от лица (включително деца) с намалени физически, сензорни или умствени възможности или с липса на опит и знания, освен ако не са под наблюдение и не им се дават указания относно използването на уреда от лице, което е отговорно за тяхната безопасност.
  - Тази сушилня е предназначена за домашна употреба, а не за професионална.
  - Не докосвайте уреда, докато сте с боси крака или с мокри ръце или стъпала.
  - Изключете уреда, като издърпате щепсела, а не кабела.
  - Когато сушилнята работи, не пускайте деца в близост до уреда. След като използвате сушилнята, я изключете и извадете щепсела. Дръжте вратата затворена, за да сте сигурни, че децата няма да използват сушилнята за игра.
  - Децата трябва да се наглеждат и да не бъдат оставяни да си играят със сушилнята.
  - Уредът трябва да се монтира правилно и да му се осигури подходяща вентилация. Не трябва да се възпрепятства отворът за въздух в предната част на сушилнята (*вижте Монтаж*).
  - Никога не използвайте сушилнята на килими, чиято височина би попречила на проникването на въздух в сушилнята през основата.
  - Проверете дали сушилнята е празна, преди да я заредите.
  - Задната част на сушилнята може да стане много гореща.  
 Никога не я докосвайте, докато уредът работи.
  - Не слагайте течни омекотители за тъкани в сушилнята, добавяйте ги при последния цикъл на плакнене в пералнята.
  - Не претоварвайте сушилнята (*вижте Пране за максималното натоварване*).
  - Не поставяйте неща, от които се стича вода.
  - Внимателно четете указанията на етикетите на дрехите (*вижте Пране*).
  - Не изсушавайте големи, обемни артикули.
  - Не изсушавайте акрилни тъкани на висока температура.
  - Завършвайте всяка програма с фазата на охлаждане.
  - Не изключвайте сушилнята, докато в нея има още топли дрехи.
  - Почиствайте филтъра след всяко използване (*вижте Поддръжка*).
  - Изпразвайте контейнера за вода след всяко използване (*вижте Поддръжка*).
  - Редовно почиствайте филтърния елемент на термопомпата (*вижте Поддръжка*).
  - Не позволявайте събирането на мъх около сушилнята.
  - Никога не се качвайте върху сушилнята. Това може да я увреди.
  - Винаги спазвайте стандартите и изискванията за електричеството (*вижте Монтаж*).
  - Винаги купувайте оригинални резервни части и аксесоари (*вижте Обслужване*).
- ! ПРЕДУПРЕЖДЕНИЕ: Никога не спирайте сушилнята преди края на цикъла освен ако не изваждате и разпределяте бързо дрехите, за да не се губи топлината.

## За да се сведе до минимум рискът от пожар в сушилнята, трябва да се спазва следното

- Да се изсушават само артикули, които са прани с препарат и вода, изплакнати и центрофугирани. Пожароопасно е да се сушат артикули, които НЕ СА прани с вода.
- Не изсушавайте дрехи, които са третирани с химически препарати.
- Не изсушавайте елементи, които имат петна или са залепени с растителна или готварска мазнина, защото това може да предизвика пожар. Дрехите, третирани с мазнина могат да се възпламенят неочаквано, особено когато са изложени на топлина, какъвто е случаят със сушилнята. Артикулите се затоплят, предизвикват окислителна реакция с мазнината, а от окислението се създава топлина. Ако топлината няма как да бъде отведена, артикулите могат да се загреят до степен, предизвикваща пожар. Струпването, скупчване или складирането на омазнени артикули може да попречи на топлината да излезе, като по този начин създава опасност от пожар. Ако не може да се избегне поставянето в сушилнята на тъкани със зеленчукова или готварска мазнина или на тъкани, замърсени с продукти за коса, те трябва първо да се изперат допълнително с препарат - по този начин ще се намали, но няма да се избегне опасността. Фазата на охлаждане трябва да се използва за намаляване на температурата на тъканите. Затова дрехите не трябва да се вадят от сушилнята и да се сгъват, докато са горещи.
- Не поставяйте в сушилнята дрехи, които са почиствани, прани, натопени или замърсени с петрол/бензин, препарати за химическо чистене или други запалими или експлозивни вещества. Силно запалими вещества, които се използват в домашна среда, например, готварска мазнина, ацетон, денатуриран спирт, керосин, препарати за петна, терпентин, восък и препарат за премахване на восък. Уверете се, че тези дрехи са изпрани в гореща вода с повече препарат, преди да ги поставите в сушилнята.
- Не изсушавайте дрехи, които съдържат порест каучук (латексова пяна) или други подобни на гума материали. Когато се нагрее, порестият каучук може да предизвика огън при спонтанно запалване.
- Омекотителите за тъкани или подобни продукти не трябва да се използват в сушилнята, за да се елиминира опасността от статично електричество освен ако използването им не е изрично препоръчано от производителя на съответния продукт.
- Не слагайте в сушилнята бельо, което съдържа метални части, например сутиен с банели. Тези метални части могат да предизвикат увреждане на сушилнята по време на изсушаване.
- Не изсушавайте гумени или пластмасови артикули, например шапки за баня, водоустойчиви покривала за бебета, полиетилен или хартия.
- Не слагайте в сушилнята артикули, подплатени с гума, дрехи с подложки от порест каучук, възглавници, галоши или тенис обувки с гумено покритие.
- Изваждайте всичко от джобовете, особено запалки (риск от експлозия).

## Пестете енергия и пазете природата

- Изцеждайте всички дрехи, за да отделите излишната вода преди слагане в сушилнята (ако използвате пералня преди това, изберете центрофуга на високи обороти). По този начин ще спестите време и енергия по време на изсушаване.
- Винаги зареждайте пълния капацитет на сушилнята - така пестите енергия: отделни артикули или малки обеми дрехи се изсушават по-дълго.
- Почиствайте филтъра след всяко използване на сушилнята, за да поддържате ниски разходите за електроенергия (*вижте Поддръжка*).

# Поддръжка и грижа

BG

## Изключване на електричеството

! Изключвайте сушилнята от контакта, когато не я използвате, когато я почиствате и при поддръжка.

## Почиствайте филтъра след всеки цикъл

Филтърът е важна част от сушилнята: той събира мъх и пух, които се отделят при изсушаване. Когато приключи цикълът на сушене, почистете филтъра, като го изплакнете под течаща вода или с прахосмукачка. Ако филтърът се задръсти, въздушният поток в сушилнята ще бъде затруднен: времето за сушене ще се удължи и ще имате по-голям разход на електроенергия. Освен това може да се повреди и сушилнята. Филтърът се намира в предната част на перваза на сушилнята (вижте схемата).

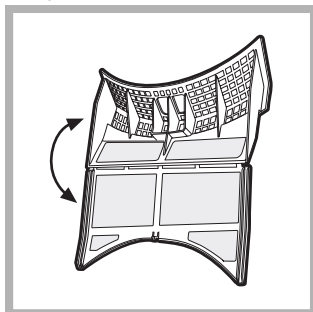

Отстраняване на филтъра:

1. Издърпайте пластмасовата дръжка на филтъра нагоре (вижте схемата).
2. Отворете филтъра, като натиснете скобата.
3. Почистете полепнатия мъх от вътрешността на филтъра и го върнете обратно на мястото му. Уверете се, че е филтърът е почистен и правилно поставен в перваза на сушилнята.

! Не използвайте уреда, преди да върнете филтъра обратно на място.

## Проверявайте барабана след всеки цикъл

Завъртайте го ръчно, за да извадите малките артикули (носни кърпички), които може да са забравени.

## Почистване на барабана

! Не използвайте абразивни препарати, стоманена тел или препарати за почистване на стомана за почистване на барабана. Върху барабана от неръждаема стомана може да се появи оцветен слой, който може да е в резултат на съчетание на водата с почистващите препарати, например омекотители за пране. Този оцветен слой може да влоши качеството на работа на сушилнята.

## Изпразвайте контейнерът за вода след всеки цикъл

Изваждайте контейнера от сушилнята и го изпразвайте в кухненската мивка или друго подходящо място. Поставете правилно контейнера обратно на мястото му. Винаги проверявайте и изпразвайте контейнера, преди да включвате нова програма на сушилнята.

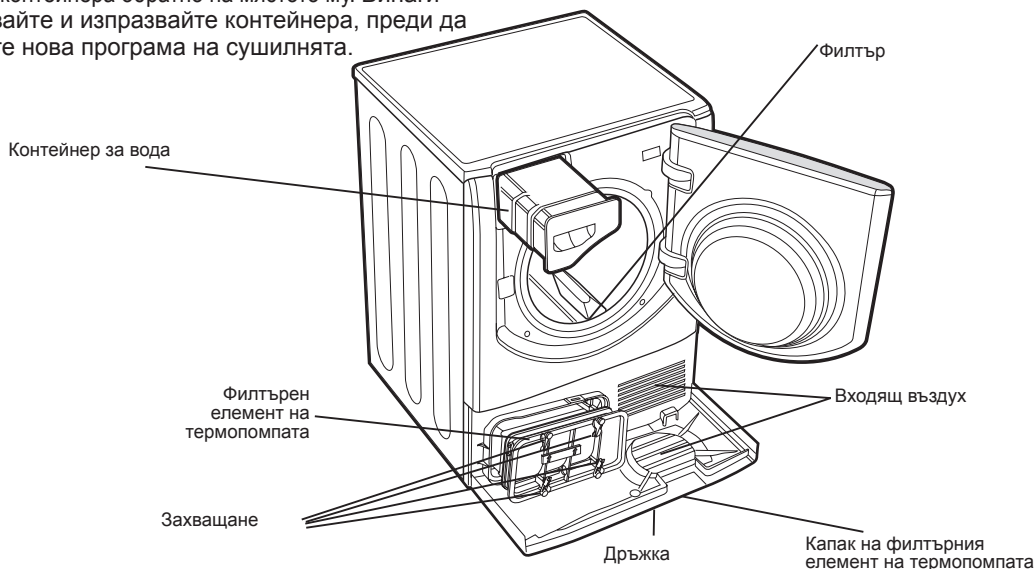

## Почистване на филтърния елемент на термопомпата

- Редовно (на всеки 5 работни цикъла на сушилнята) изваждайте филтърния елемент на термопомпата и го почиствайте от събралия се пух върху повърхността на филтъра, като го измивате под течаща вода или го почиствате с прахосмукачката. Препоръчваме обаче този филтър да се почиства след всяко пускане на сушилнята, за да се оптимизира работата на уреда.

За отстраняване на филтърния елемент на термопомпата:

1. Изключете от щепсела и отворете вратата.
2. Извадете филтърния елемент, като завъртите четирите скоби във вертикална позиция, а след това издърпате филтъра към себе си.
3. Разделете двете части на филтърния елемент и почистете вътрешността на филтъра.

! Предупреждение: Предната част на термопомпата е изработена от тънки метални пластини.

Внимавайте да не ги повредите или да не се порежете, докато почиствате, вадите или поставяте филтърния елемент.

4. Ако има полепване на мъх по пластините, внимателно го отстранете с влажна кърпа, гъба или с прахосмукачка. Никога не правете това с пръстите си.
5. Сглобете двете части на филтъра, почистете повърхността на улътненията и поставете обратно с 4 скоби в хоризонтално положение, като се уверите, че сте ги стегнали добре.

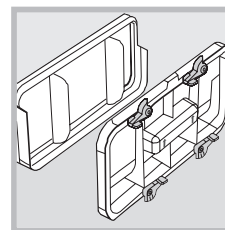

## Почистване на сушилнята

- Външните части от метал или пластмаса и гумените части могат да се почистват с влажна кърпа.
- Периодично (на всеки 6 месеца) почиствайте с прахосмукачка предната решетка за въздух, за да отстраните събралите се мъх, пух и прах. Освен това, за да предотвратите натрупването на пух в предната част на филтърния елемент на термопомпата и местата около филтъра, почиствайте периодично с прахосмукачка.

! Не използвайте разтворители или абразивни продукти.

! Сушилнята ви има специални лагерни компоненти, които не се нуждаят от смазване.

! Използвайте услугите на упълномощени техници, които да проверяват редовно безопасността на уреда по отношение на електричество и механика (вижте Обслужване).

# Отстраняване на неизправности

Ако в един момент уредът ви откаже да работи. Преди да се обадите в сервизния център (вижте *Обслужване*), проверете следните причини за неизправност.

## Проблем:

## Възможни причини / решения:

Сушилнята не стартира.

- Щепселът не е включен в контакта или не прави контакт.
- Има проблем със захранването.
- Предпазителът е изгорял. Пробвайте да включите друг уред в контакта.
- Използвайте удължител. Опитайте се да включите кабела на сушилнята директно в контакта.
- Вратата не е затворена добре.
- Програмата не е зададена правилно (вижте *Стартиране и програми*).
- Бутонът START не е натиснат (вижте *Стартиране и програми*).

Цикълът на сушене не започва.

- Задали сте време за отложен старт (вижте *Стартиране и програми*).
- Натиснали сте бутона за стартиране; ще се получи кратко забавяне, преди уредът да започне работа. Изчакайте да започне изсушаването, не натискайте бутона за старт отново или сушилнята ще спре на пауза и няма да започне работа.

Изсушаването отнема много време.

- Филтърът не е почистен (вижте *Поддръжка*).
- Трябва ли да се изпразни контейнерът за вода? Индикаторът за изпразване на водата мига и “h2o” е изписано на дисплея? (вижте *Поддръжка*).
- Филтърът на термopомпата трябва да се почисти (вижте *Поддръжка*).
- Настройката за температура не е добра за този тип тъкан, който ще сушите (вижте *Стартиране и програми и Пране*).
- Правилното време за сушене не е избрано за този тип натоварване (вижте *Пране*).
- Решетката на входящия въздух е затрупана (вижте *Монтиране и Поддръжка*).
- Дрехите са много мокри (вижте *Пране*).
- Сушилнята е претоварена (вижте *Пране*).

Индикаторът за изпразване на водата мига, но сушилнята е работила много кратко време.

- Контейнерът за вода вероятно не е изпразнен в началото на програмата. Не чакайте за сигнал за изпразване на водата, а изпразвайте контейнера преди всяко използване на сушилнята (вижте *Поддръжка*).

Индикаторът за изпразване на водата свети, но контейнерът не е пълен.

- Това е нормално, индикаторът за водата мига, когато контейнерът е пълен. Ако индикаторът е включен, но не мига, това е само напомняне за изпразване на контейнера (вижте *Стартиране и програми*).

Програмата свършва, а дрехите са по-мокри от очакваното.

- ! Цел безопасност най-дългият цикъл на сушилнята е 5 часа. Ако дадена автоматична програма не определи интуитивно нужната окончателна влага, сушилнята приключва програмата и спира. Проверете точките по-горе и пуснете програмата отново, ако все още дрехите са мокри, се свържете с техник (вижте *Обслужване*).

Дисплеят показва код за грешка F, последват от едно или две числа, индикаторите за опции и за пауза мигат.

- Ако на дисплеят се вижда F с една или две цифри, изключите и извадете щепсела, почистете филтрите (вижте *Поддръжка*). След това включете щепсела и стартирайте нова програма. Ако числото се появи отново, го запомнете и се свържете с центъра за обслужване (вижте *Обслужване*).

Дисплеят за кратко показва “dOn” на всеки 6 секунди.

- Сушилнята в режим ‘Демо’. Натиснете и задръжте едновременно On/Off и Start/Pause за 3 секунди. На дисплея ще се покаже “dOn” за 3 секунди, а след това сушилнята ще започне нормална работа.

Дисплеят Time to End (време до края) се променя по време на сушене.

- Времето до края се следи постоянно по време на цикъла на изсушаване и времето се коригира според приблизителните изчисления. Показваното време може да се увеличи по време на работа и това е нормално.

Сушилнята издава силен приглушен звук през първите няколко минути работа.

- Това е нормално особено ако сушилнята не е използвана известно време. Ако шумът продължава през целия цикъл трябва да се свържете с център за обслужване.

Индикаторите на контролния панел на уреда са изключени, въпреки че сушилнята е включена.

- Сушилнята минава в режим на готовност, за да пести енергия. Това става, ако сте оставили сушилнята включена или е имало спиране на тока. Появява се след 30 минути:
  - ако оставите сушилнята, без да стартирате програма;
  - след като програмата е свършила.Натиснете и задръжте бутона ON/OFF, докато сушилнята се активира отново

## Система на термопомпата

Тази сушилня е оборудвана със запечатана система на термопомпата за изсушаване на дрехите ви. За да работи, термопомпата съдържа флуорирани парникови газове (F газове), които са одобрени съгласно Протокола от Киото. Тези F газове се намират в херметически запечатан елемент. Този запечатан елемент съдържа 0,30 кг от F газ R134a, който действа като хладилен агент.

Ако този запечатан елемент се повреди, той трябва да бъде заменен с нов. За съвет се свържете с най-близкия център за обслужване.

**Забележка:** Газовете в запечатания елемент не са опасни за здравето, но ако бъдат изпуснати, оказват въздействие върху глобалното затопляне.

## Преди да се обадите в Център за обслужване:

- Използвайте наръчника за отстраняване на неизправности, за да установите дали можете да разрешите проблема сами (*вижте Отстраняване на неизправности*).
- Ако не, изключете сушилнята и се обадете в най-близкия център за обслужване.

## Какво да съобщите в Центъра за обслужване:

- Име, адрес и пощенски код;
- телефонен номер;
- тип проблем;
- дата на закупуване;
- модел на уреда (модификация);
- сериен номер на уреда (S/N).

Тази информация ще намерите на указателната табела от вътрешната страна на вратата на уреда.

## Резервни части

Тази сушилня е сложен уред. Ако се опитвате да я ремонтирате сами или с помощта на неупълномощени лица, може да предизвикате сериозни нараняване на едно или повече лица, както и увреждане на уреда, а по този начин ще отпадне гаранцията на резервните части. Свържете се с упълномощен техник, ако имате проблеми с използването на уреда.

Имайте предвид, че е престъпление неупълномощено лице да предприема обслужване или ремонт на запечатания елемент на термопомпата.

## Tietoja kierrätystä ja lopullista hävittämistä varten

Като част от нашата непрекъсната ангажираност за защитата на околната среда, запазваме правото си да използваме качествени рециклирани компоненти, за да намалим разходите за клиентите ни и да ограничим загубите на материали.

- Изхвърляне на опаковъчни материали: следвайте местните нормативни разпоредби, за да дадете възможност опаковъчните материали да бъдат рециклирани.
- За да намалите риска от нараняване на деца, отстранете вратата и щепсела, а след това отрежете хранващия кабел до самата основа на уреда. Изхвърляйте тези части отделно, за да предотвратите включването на уреда към електрическата мрежа.



**Изхвърляне на стари домакински уреди** Според европейската Директива 2012/19/ЕС относно отпадъци от електрическо и електронно оборудване (ОЕЕО), домакинските уреди не трябва да се изхвърлят чрез използване на нормалния градски цикъл за твърди отпадъци. Непотребните уреди трябва да се събират разделно, за да се оптимизират разходите за повторното използване и рециклиране на материалите, от които е съставена машината, като така се предотвратява потенциална вреда върху общественото здраве и околната среда. Символът на зачертана с кръст кофа за боклук на колелца е поставен върху всички продукти, за да напомни на собствениците задълженията им по отношение на разделното събиране на отпадъците.

Собствениците трябва да се свържат с местните власти или търговците на уреди относно допълнителна информация, засягаща правилното изхвърляне на домакински уреди.



Този уред отговаря на следните директиви на ЕО:

- 2006/95/ЕО (Ниско напрежение)
- 2004/108/ЕО (Електромагнитна съвместимост)

CZ

Česky

## AQUALTIS

### AQC8 2F7



! Tento symbol vám připomíná potřebu přečtení tohoto návodu k použití.

! Mějte tento návod vždy po ruce kvůli snadné konzultaci a pro každý případ. Návod uložte v blízkosti sušičky; v případě prodání nebo postoupení zařízení jiným osobám jim nezapomeňte odevzdat tento návod, abyste i novým vlastníkům umožnili seznámit se s upozorněními a radami týkajícími se použití sušičky.

! Pozorně si přečtěte tyto pokyny: Následující strany obsahují důležité informace ohledně instalace a užitečné rady pro činnost tohoto elektrospotřebiče.

## Obsah

### Důležité informace, 56-57

#### Instalace, 58

Kam nainstalovat sušičku  
Ventilace  
Vypouštění vody  
Připojení k elektrické síti  
Vyrovnání sušičky do vodorovné polohy  
Výchozí informace

#### Popis sušičky, 59

Otevírání dvířek  
Vlastnosti  
Ovládací panel

#### Displej, 60

#### Uvedení do činnosti a programy, 61-66

Volba programu  
Speciální programy  
Tabulka programů  
Ovládací prvky

#### Prádlo, 67-68

Rozdělení prádla  
Visačky na prádlo  
Prádlo vyžadující zvláštní péči  
Doby sušení

#### Upozornění a rady, 69

Základní bezpečnostní pokyny  
Úspora energie a ohled na životní prostředí

#### Péče a údržba, 70

Přerušení elektrického napájení  
Vyčištění filtru po každém cyklu  
Kontrola bubnu po každém cyklu  
Vyprázdnění nádoby na zachytávání vody po každém cyklu  
Čištění filtru Kondenzátoru  
Čištění sušičky

#### Poruchy a jejich odstraňování, 71

#### Servisní služba, 72

Informace týkající se recyklace a likvidace

CZ

# Důležité informace

CZ

Pro účinnou činnost kondenzační sušičky je třeba znát níže uvedené schéma běžné údržby:

**Filtr na chmýří – Chmýří, které se zachytává na filtru, JE TŘEBA vyčistit po každém cyklu sušení.**



Fáze 1  
Otevřete dvířka sušičky.

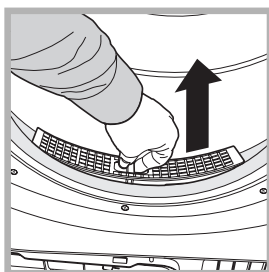

Fáze 2  
Vytáhněte filtr (s použitím dvou prstů).

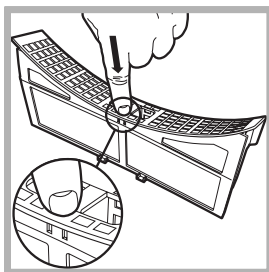

Fáze 3  
Otevřete filtr odjištěním klipsy.

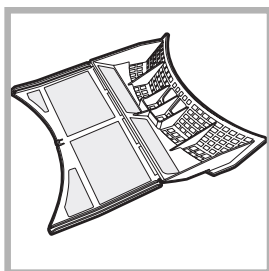

Fáze 4  
Vyčistěte případné nánosy chmýří z vnitřního povrchu sítky filtru.

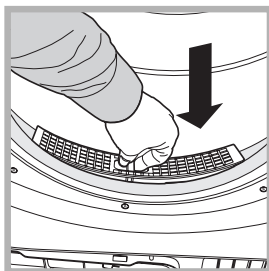

Fáze 5  
Proveďte zpětnou instalaci filtru – Nikdy neaktivujte sušičku, aniž by byl filtr řádně vložen do předepsané polohy.

Neprovedené vyčištění filtru po každém cyklu sušení ovlivňuje sušicí schopnost zařízení, které bude potřebovat více času na sušení, a proto bude mít během sušení i vyšší spotřebu elektrické energie.

**Nádoba na zachytávání vody – Nádobu na zachytávání vody je třeba vyprázdnit po každém cyklu sušení.**

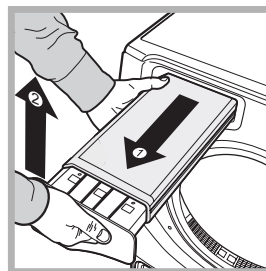

Fáze 1  
Potáhněte nádobu na zachytávání vody směrem k vám a vyjměte ji ze sušičky.

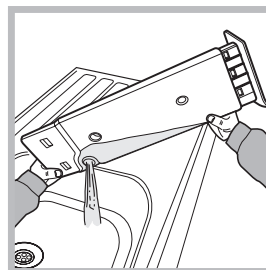

Fáze 2  
Vylijte všechnu vodu zachycenou v nádobě.

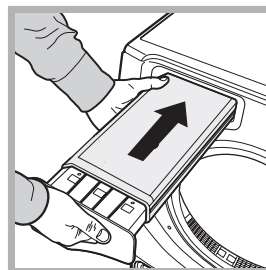

Fáze 3  
Vložte nádobu na zachytávání vody na původní místo a ujistěte se, že byla řádně vložena do svého uložení.

Nevyprázdnění nádoby na zachytávání vody by mohlo způsobit:

- Zastavení ohřevu zařízení (to znamená, že na konci cyklu sušení by náplň sušičky mohla být ještě vlhká).
- Kontrolka „Vylít vodu“ bliká s cílem upozornit na naplnění sběrné nádoby.

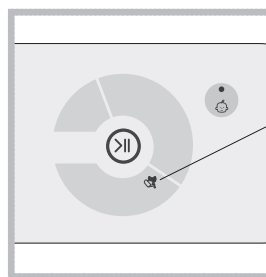

! Kontrolka „Vylít vodu“ je rozsvícená, aby vám připomněla potřebu vyprázdnění nádoby na zachytávání vody na začátku každého programu.

**Naplnění systému pro zachytávání vody.**

V případě nové sušičky nebude sběrná nádoba na zachytávání vody zachytávat vodu, dokud nedojde k naplnění systému. Tato operace může vyžadovat 1 nebo 2 cykly sušení. Systém bude po naplnění zachytávat vodu během každého cyklu.



**Filtr Kondenzátoru - Pro správnou činnost filtru je potřebné jej vyčistit po každých pěti cyklech sušení; v každém případě však platí, že pro optimalizaci výkonnosti sušení a pro dosažení nižší energetické spotřeby vám doporučujeme vyčistit filtr na konci každého cyklu sušení.!**

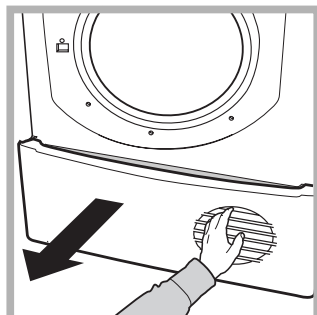

**Fáze 1**  
Otevřete víko Kondenzátoru.  
- uchopte rukojeť a potáhněte směrem k vám.

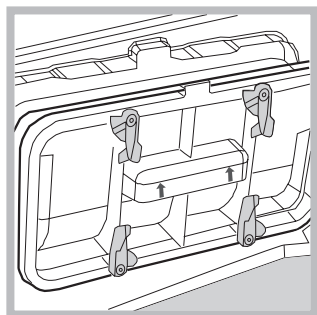

**Fáze 2**  
Vytáhněte jednotku filtru otočením 4 klips do svislé polohy a vytáhnutím filtru směrem k vám.  
(Ve filtru by se mohly nacházet zbytky vody. Jedná se však o zcela běžný jev).

**UPOZORNĚNÍ: Čelní část kondenzátoru je tvořena tenkými kovovými deskami. Proto při jejím čištění a demontáži nebo zpětné montáži filtrační jednotky za účelem čištění dávejte pozor, aby nedošlo k jejímu poškození a abyste se nepořezali.**

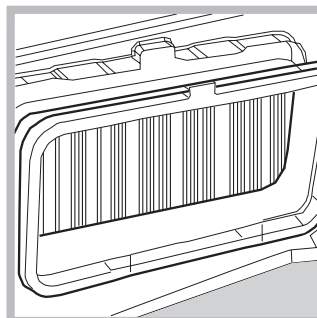

**Fáze 3**  
Při výskytu shluků chmýří na deskách kondenzátoru proveďte jejich důkladné vyčištění s použitím vlhkého hadru, houby nebo vysavače. Nepoužívejte prsty.

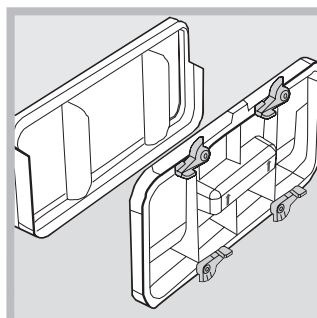

**Fáze 4**  
Oddělte obě části filtru a odstraňte nánosy chmýří, které se nacházejí ve vnitřní části sítky filtru. Vyčistěte těsnění filtru. Proveďte zpětnou montáž obou oddělených částí.

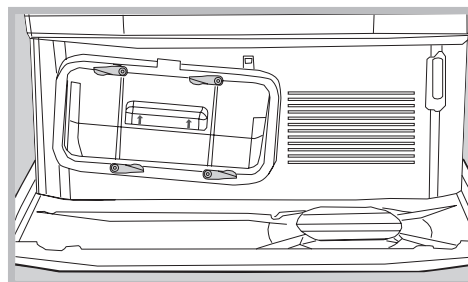

**Fáze 5**  
Vložte filtr zpět – ujistěte se, že došlo ke kompletnímu vložení celé jednotky, a otočte 4 klipsy a přemístěte je do vodorovné polohy.

**Neprovedené čištění Filtru Kondenzátoru snižuje účinnost sušení a mohlo by způsobit poškození vaší sušičky. Pro optimalizaci sušící schopnosti se doporučuje vyčistit filtr Kondenzátoru po každém cyklu sušení.**

<b>Údaje o výrobku</b>	
Jmenovitá kapacita bavlněného prádla pro „standardní program pro bavlnu“ při plné náplni - kg	8,0
Třída energetické účinnosti	A++
Vážená roční spotřeba energie (AEC)* kWh	235,3
Tato bubnová sušička pro domácnost je	automatická
Tato bubnová sušička pro domácnost je	kondenzační
Spotřeba energie při plné náplni; Edry- kWh	1,99
Spotřeba energie při poloviční náplni; Edry½,- kWh	1,07
Příkon: ve vypnutém stavu (Po) - Watt	0,17
Příkon: v režimu ponechání v zapnutém stavu (Pl) - Watt	3,73
Doba trvání 'režimu ponechání v zapnutém stavu' pro systém řízení spotřeby - minuty	30
Standardní program pro bavlnu** vhodný pro sušení běžně mokrého bavlněného prádla, který je neúčinnějším programem pro bavlnu z hlediska spotřeby energie použitým při plné i poloviční náplni.	
Program Vážená doba trvání (Tt) při plné i poloviční náplni - minuty	168
Plná náplň (Tdry) - minuty	224
Poloviční náplň (Tdry½) - minuty	126
Třída účinnosti kondenzace	B
Průměrná účinnost kondenzace - %	
plná náplň Cdr	82
poloviční náplň Cdry½	81
vážená (Ct) plná i poloviční náplň	81
Emise akustického hluku šířeného vzduchem - dB(A) při 1 pW	70

Jedná se o zkušební prací cyklus, který je v souladu s Naizením 392/2012.

<http://www.hotpoint.eu/hotpoint/>.

\*Spotřeba energie za rok na základ 160 sušících cyklů ve standardním programu pro bavlnu s plnou i poloviní náplní, a spotřeba energie v nízkoenergetických režimech. Skutečná spotřeba energie na jeden cyklus závisí na způsobu použití spotřebitele.

\*\*Standardní program pro bavlnu je **Bavlna Prádelník**.

# Instalace

CZ

## Kam nainstalovat sušičku

• Plameny mohou sušičku poškodit, a proto musí být nainstalována v dostatečné vzdálenosti od plynových sporáků, kamen, radiátorů nebo varných desek. Kvůli dosažení optimální výkonnosti musí být sušička nainstalována v místnosti s teplotou prostředí od 20 do 23 °C. Je však funkční v teplotním rozmezí od 14 do 30 °C. Pokud má být tento elektrospotřebič nainstalován pod pracovní deskou, je třeba nechat 10 mm volného prostoru mezi horním panelem elektrospotřebiče a ostatními předměty, které se nacházejí nad ním, a 15 mm volného prostoru mezi bočními panely elektrospotřebiče a stěnami nebo přilehlým zařízením. Tímto způsobem bude zaručen dostatečný oběh vzduchu.

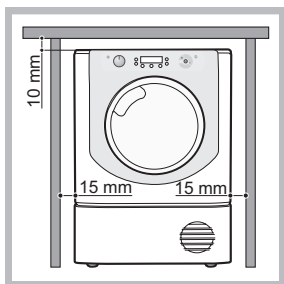

## Ventilace

• Když je sušička v činnosti, vyžaduje přítomnost dostatečné ventilace. Ujistěte se, že byla sušička nainstalována do prostředí bez vlhkosti, vybaveného vhodným oběhem vzduchu. Proud vzduchu kolem sušičky je nezbytný pro umožnění kondenzace vody vytvářené během praní; když je sušička umístěna do uzavřeného prostoru nebo dovnitř nábytku, nepracuje správně.

! Při použití sušičky v malé nebo chladné místnosti se může stát, že se vytvoří malé množství kondenzátu.

! Instalace sušičky do skříně se nedoporučuje; tento elektrospotřebič nesmí být nikdy nainstalován za dveře, které se dají zavřít na klíč, za posuvné dveře nebo za dveře se závěsem na opačné straně vůči dvířkům sušičky.

## Vypouštění vody

Když je zařízení umístěno v blízkosti vypouštěcího potrubí, je možné odvést zkontenzovanou vodu přímo, bez použití sběrné nádoby na zachytávání vody. V tomto případě nebude potřebné vyprazdňovat nádobu na zachytávání vody po každém cyklu.

V případě umístění sušičky nad nebo vedle pračky může sušička využívat stejné vypouštěcí potrubí. Stačí odpojit trubku uvedenou na obrázku **A** a připojit ji k vypouštěcímu potrubí.

Když se vypouštěcí potrubí nachází dále, než kam může dosáhnout vypouštěcí hadice sušičky, je třeba zakoupit a připojit hadici stejného průměru a potřebné délky. Při instalaci nové hadice stačí vyměnit existující hadici způsobem znázorněným na obrázku **B** a vložit ji do stejné polohy.

! Hrdlo vypouštěcího potrubí se musí nacházet o 1 m níže než dno sušičky.

! Po instalaci sušičky se ujistěte, že vypouštěcí hadice není ohnutá ani zamotaná.

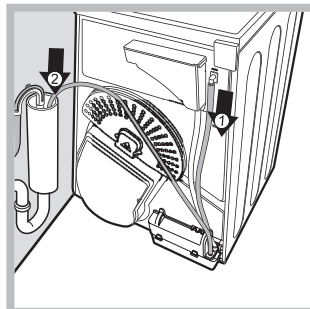

Obr. A

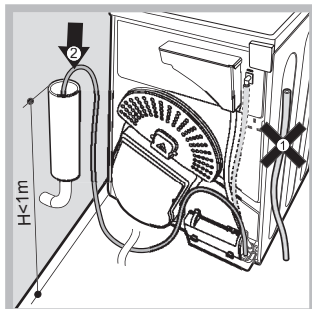

Obr. B

## Připojení k elektrické síti

Před zasunutím zástrčky do zásuvky elektrické sítě proveďte kontrolu podle následujících bodů:

- Ujistěte se, že máte suché ruce.
- Zásuvka musí být vybavena uzemněním.
- Použitá zásuvka musí být schopna vyhovět maximálnímu výkonu tohoto zařízení, uvedenému na štítku s provozními údaji (viz Popis sušičky).
- Napájecí napětí musí být v rozmezí hodnot uvedených na štítku s provozními údaji (viz Popis sušičky).
- Zásuvka musí být kompatibilní s typem zástrčky sušičky. V opačném případě zajistěte výměnu zásuvky nebo zástrčky.

! Nepoužívejte prodlužovací kabely.

! Sušička nesmí být nainstalována do vnějšího prostředí, a to ani v případě, že se jedná o chráněné prostředí. Může být totiž velmi nebezpečné vystavovat tento elektrospotřebič dešti nebo bouřkám.

! Po instalaci sušičky musí elektrický kabel i zástrčka zůstat přístupné.

! Elektrický kabel se nesmí ohýbat ani stlačovat.

! Když je zástrčka, která má být vyměněna, zalisovaná tak, že tvoří s kabelem jeden kus, je třeba ji zlikvidovat bezpečným způsobem. NENECHÁVEJTE ji tam, kde by mohla být zasunuta do zásuvky a způsobit zásah elektrickým proudem.

! Elektrický kabel musí být pravidelně kontrolován a dle potřeby vyměněn pouze za specifický kabel pro tuto sušičku, který musí být nainstalován výhradně autorizovanými technikami (viz Servisní služba). Nové nebo delší elektrické kabely lze zakoupit u autorizovaných prodejců.

! Výrobce neponese žádnou odpovědnost za nedodržení uvedených pokynů.

! V případě pochybností o výše uvedeném se obraťte na kvalifikovaného elektrikáře.

## Vyrovnaní sušičky do vodorovné polohy

Aby mohla sušička dokonale pracovat, musí být nainstalována ve vodorovné poloze.

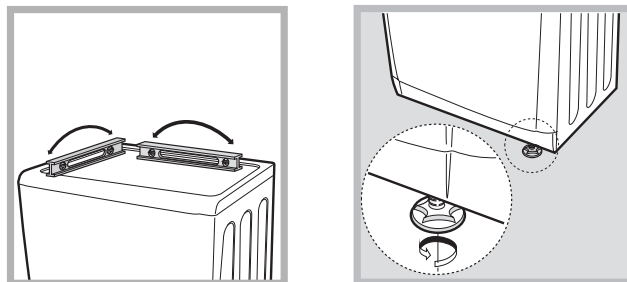

Po nainstalování sušičky do definitivní polohy zkontrolujte její vyrovnaní do vodorovné polohy, nejdříve z jednoho boku na druhý, a poté vyrovnaní mezi její přední a zadní částí. Když se sušička nenachází ve vodorovné poloze, seřiďte její dvě přední nožičky do vyšší nebo nižší polohy, dokud nedosáhnete vyrovnaní.

## Výchozí informace

Po instalaci sušičky a před jejím uvedením do činnosti vyčistěte vnitřek bubny a odstraňte špinu, která se v něm mohla nahromadit během přepravy.

**UPOZORNĚNÍ:** Před použitím vaší sušičky se ujistěte, že zůstala ve svislé poloze nejméně 6 hodin.

# Popis sušičky

## Otevírání dvířek

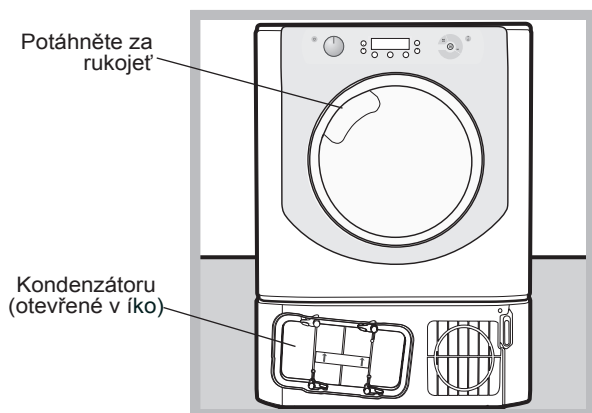

## Vlastnosti

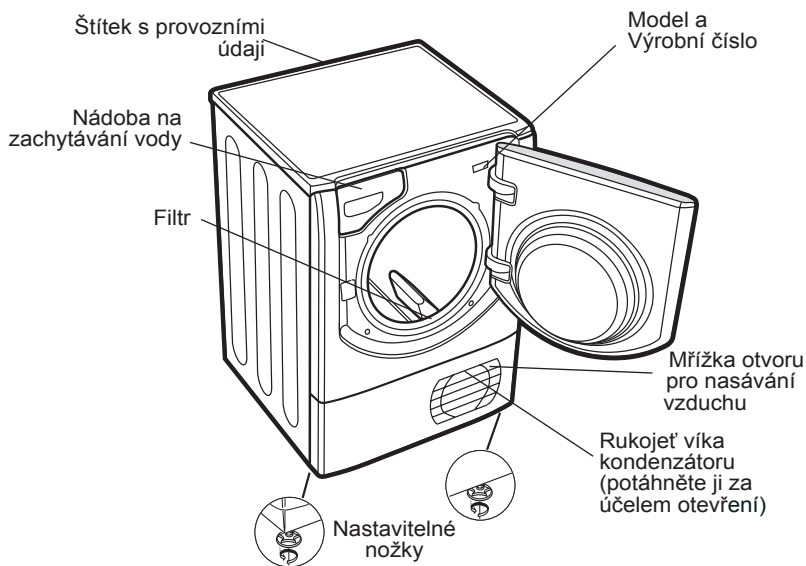

## Ovládací panel

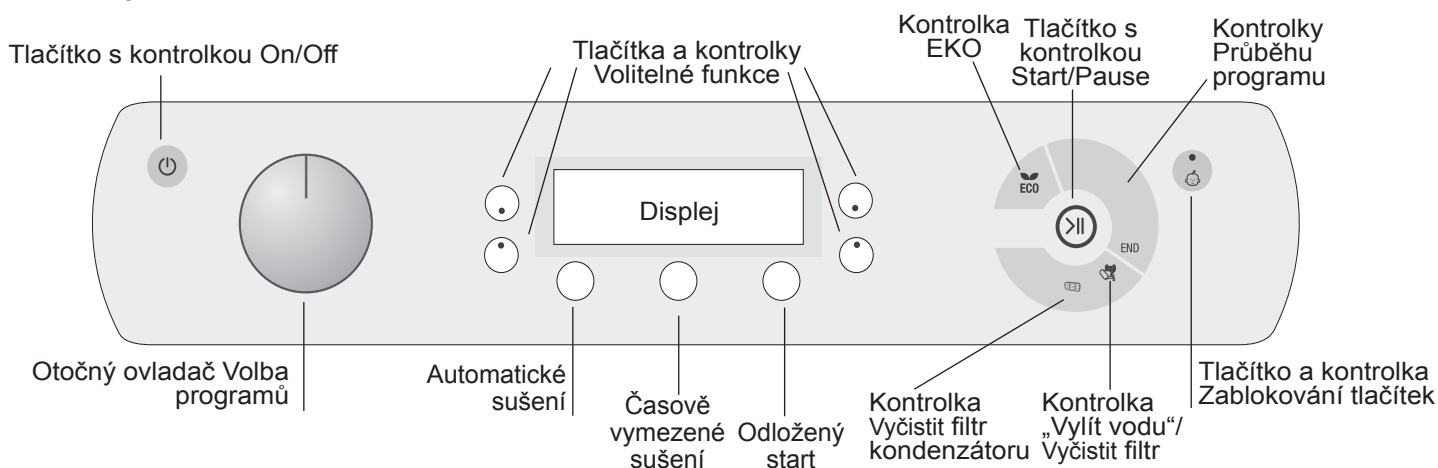

**Tlačítko/kontrolka On/Off:** Když je sušička v činnosti a toto tlačítko bude stisknuto a přidrženo na dobu delší než 3 sekundy, dojde k vypnutí sušičky. Kontrolka signalizuje uvedení sušičky do činnosti a její připravenost na volbu programu.

**Otočný ovladač Volba programů** umožňuje nastavení programu: Otáčejte jím, dokud indikátor nebude nasměrován na požadovaný program (viz *Uvedení do činnosti a volba programů*).

**Tlačítka/kontrolky Volitelné funkce:** Umožňují volbu volitelných funkcí z těch, které jsou k dispozici pro zvolený program. Rozsvícení příslušné kontrolky poukazuje na provedenou volbu dané volitelné funkce (*Uvedení do činnosti a volba programů*).

**Displej** je tvořen třemi částmi: Automatické sušení = úroveň sušení, Časově vymezené sušení = doba sušení a Zbývající doba / Odložený start, každá s odpovídajícím tlačítkem volby (viz *Displej*).

**Tlačítko Start/Pause** se signalizační kontrolkou >||: Když zelená kontrolka začne pomalu blikat, stiskněte tlačítko za účelem zahájení programu. Po zahájení cyklu zůstane kontrolka rozsvícena stálým světlem. Přerušení programu se provádí opětovným stisknutím tlačítka; barva kontrolky se změní na oranžovou a začne znovu blikat. Opětovné zahájení programu z bodu, ve kterém byl přerušen, se provádí opětovným stisknutím tlačítka (*Uvedení do činnosti a volba programů*). **Poznámka:** Kontrolka Start/Pausa bliká jantarově během fáze programu "Proti pomačkání". Kontrolky průběhu programu svým postupným rozsvěcováním

poukazují na jednotlivé stavy probíhajícího programu (*Uvedení do činnosti a volba programů*).

Kontrolka „Vylít vodu“ („h2o“) poukazuje na potřebu vyprázdnění nádoby na zachytávání vody. Ke zhasnutí kontrolky dojde několik sekund po vložení prázdné nádoby na zachytávání vody; za tímto účelem musí být sušička v činnosti (viz *Ovládací prvky*).

**Poznámka:** Když je nádoba na zachytávání vody plná, na displeji bude zobrazeno „h2o“ a kontrolka bude blikat; dojde k vypnutí ohřevu a prádlo nebude vysušeno.

Kontrolka „Vylít vodu“/„Vyčistit filtr“ připomíná před každým zahájením programu, že základní podmínkou použití sušičky je vyčištění filtru a vyprázdnění nádoby na zachytávání vody (viz *Péče a údržba*).

Kontrolka **Vyčistit filtr kondenzátoru** signalizuje, že je potřebné v pravidelných intervalech vyčistit filtr (viz *Péče a údržba*).

**Tlačítko/kontrolka Zablokování tlačítek:** Držte stisknuté toto tlačítko po provedení volby programu a požadovaných volitelných funkcí. Při takovémto postupu není možné měnit nastavení programu. Když je kontrolka rozsvícena, ostatní tlačítka a otočný ovladač programů jsou vyřazeny z činnosti. Pro zrušení zablokování je třeba držet tlačítko stisknuté; dojde ke zhasnutí kontrolky.

**Kontrolka EKO:** Tato kontrolka je rozsvícena při volbě volitelných funkcí a energetické úspory (viz *Ovládací prvky*).

# Displej

Displej je tvořen třemi částmi, každá má odpovídající tlačítko.

CZ

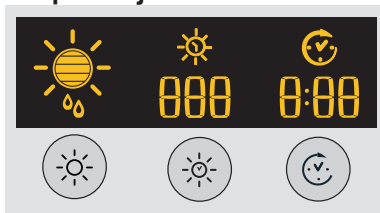



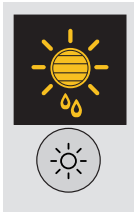



## Automatické sušení



Po provedení volby programu vybaveného volitelnou funkcí Automatické sušení víckrát po sobě stiskněte tlačítko, dokud nebude zobrazena požadovaná úroveň automatického sušení. Když volitelná funkce automatického sušení není k dispozici, displej bude blikat a budou vydány tři akustické signály.

! Některé programy sušení nejsou kompatibilní se všemi úrovněmi automatického sušení.

Dostupné úrovně sušení

-  **Vlhké:** nejjemnější úroveň sušení zajišťující, aby prádlo nekapalo. Dokonalá úroveň po praní v rukou pro rozložení prádla, když si nepřejete provést jeho úplné vysušení v sušičce.
-  **K žehlení:** velmi jemné sušení s v vysokým stupněm zbývající vlhkosti. Užitečné pro žehlení bezprostředně po sušení..
-  **Věšák plus:** Vysoušecí cyklus, vhodný k zavěšení choulostivého prádla (jako například záclon).
-  **Ramíko:** úroveň sušení pro zavěšení prádla.
-  **Lehké vysušení:** Je určeno pro choulostivé oblečení určené k poskládání a uložení do skříně
-  **Prádelník:** úroveň sušení, která zajišťuje dokonalé vysušení prádla a jeho připravenost pro poskládání a uložení do skříně.
-  **K oblečení:** které má být oblečeno bezprostředně po skončení cyklu.

## Časově vymezené sušení

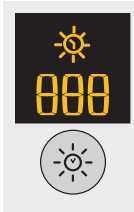

Po zvolení programu s volitelnou funkcí časově vymezeného sušení stiskněte za účelem zadání požadované doby sušení tlačítko Časově vymezené. Každé stisknutí tohoto tlačítka na displeji způsobí zobrazení zvolené doby trvání sušení (viz Uvedení do činnosti a Volba programů). Každé stisknutí sníží nastavenou dobu z **220, 180, 150, 120, 90, 60** na **40** a poté se zopakuje. Když volitelná funkce časově vymezeného sušení není k dispozici, displej bude blikat a budou vydány tři akustické signály. Zvolená doba zůstane zobrazena po zahájení programu a může být dle potřeby změněna i během programu.

! Je možné zvolit úroveň automatického sušení nebo dobu trvání sušení.

## Odložený start

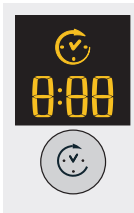

Po zvolení programu vybaveného volitelnou funkcí odložený start je možné zvolit dobu odložení startu. Každé stisknutí tlačítka Odložený start  umožňuje zvýšit nastavení odložení o 1 hodinu, od „1h“ do „24h“, a poté „OFF“, při kterém dojde po pěti sekundách ke zrušení doby odložení.

V případě odložení o 10 hodin nebo vyšších bude na displeji zobrazeno odečítání doby v hodinách až po 10 hodin, poté „9:59“ a znovu odečítání v minutách. V případě odložení o 9 hodin nebo nižších budou na displeji zobrazeny hodiny a minuty a odečítání zbývající celkové doby odložení v minutách.

Po stisknutí tlačítka Start/Pauza  je možné dle potřeby změnit nebo zrušit dobu opožděného startu.

Po skončení doby odložení dojde ke zhasnutí symbolu  a bude zobrazena Zbývající doba.

Když bylo zvoleno časově vymezené sušení, během programování bude na displeji zobazena doba sušení výhradně na centrálním displeji časově vymezeného sušení. Po stisknutí tlačítka pro uvedení do činnosti dojde k rozsvícení displeje znázorňujícího dobu činnosti zařízení, na kterém je možné vidět odečítání doby trvání programu.

## Zbývající doba

Když je ikona odložení  zhasnuta, zobrazená doba odpovídá Zbývající době programu v činnosti.

Při volbě časově vymezených programů odpovídá doba zobrazená během cyklu skutečné zbývající době.

Při volbě automatického programu bude zobrazená doba odpovídat odhadu zbývající doby.

Při volbě programu bude na displeji zobrazena doba potřebná pro vysušení plně náplně; zbývající doba do konce cyklu sušení bude neustále kontrolována a měněna kvůli co nejvěrnějšímu zobrazení.





Zbývající doba je zobrazována v hodinách a minutách a odečítání bude měněno po minutách.

Dvojtečka mezi hodinami a minutami zobrazenými na displeji bliká, čímž signalizuje, že je odečítání aktivní.

Na displeji jsou zobrazeny také případné problémy sušičky; v tomto případě je na displeji zobrazeno písmeno F a chybový kód, přičemž čtyři kontrolky volitelných funkcí a kontrolka pauzy budou blikat oranžovým světlem (viz *Problémy a jejich řešení*).

# Uvedení do činnosti a volba programů

## Volba programu

1. Zasuňte zástrčku sušičky do zásuvky elektrického napájení.
2. Zvolte sušení podle druhu prádla (viz *Prádlo*).
3. Otevřete dvířka a ujistěte se, že je filtr čistý, že se nachází v předepsané poloze a že je nádoba na zachytávání vody prázdná a správně umístěná (viz *Údržba*).
4. Naplňte zařízení a dbejte přitom, aby se žádný kus prádla nedostal mezi dvířka a příslušné těsnění. Zavřete dvířka.
5. Když kontrolka On/Off není rozsvícená, stiskněte příslušné tlačítko .
6. Stiskněte tlačítko Volby programů odpovídající druhu tkaniny, která má být vysušena, a zkontrolujte tabulku programů (viz Volba programů) a pokyny pro každý druh tkaniny (viz *Prádlo*).
7. Jsou-li k dispozici, zvolte volitelné funkce Automatického sušení  nebo Časově vymezeného sušení  stisknutím příslušného tlačítka až do dosažení hladiny nebo požadované doby.  
! Podrobnější informace můžete získat konzultací výše uvedené tabulky.
8. Dle potřeby nastavte dobu odložení a další volitelné funkce (viz *Display*).
9. Pokud si přejete, aby bylo ukončení programu signalizováno akustickým hláskem, stiskněte tlačítko ALARM .  
Poznámka: Když jste zvolili volitelnou funkci použití Zvuku Proti pomačkání, tato funkce není dostupná.
10. Zahajte sušení stisknutím tlačítka Start/Pause . Na displeji se zobrazí přibližná zbývající doba.  
Během programu sušení je možné kontrolovat prádlo a vytáhnout již vysušené kusy prádla a ponechat sušit zbývající.

## Speciální programy

### Program Snadné žehlení

Snadné žehlení je krátký program trvající 10 minut (8 minut ohřevu a poté 2 minuty sušení zastudena), který nafukuje vlákna tkanin, které zůstaly ve stejné pozici delší dobu. Cyklus uvolní vlákna prádla, čímž usnadní žehlení a poskládání.

! Nejedná se o program sušení, a proto se nepoužívá s dosud mokrým prádlem.

Pro dosažení optimální výkonnosti:

1. Nenaplňujte buben nad maximální kapacitu. Uvedené hodnoty se vztahují na hmotnost suchého prádla:

Tkanina:	Max
Bavlna a Smíšená bavlna	2,5 kg
Syntetické prádlo	2
Džíny	2

2. Vyprázdněte sušičku ihned po skončení programu; prádlo pověste, poskládejte nebo vyžehlete, a poté je uložte do skříně. Dle potřeby zopakujte daný program. Výsledný efekt programu se liší v závislosti na druhu sušené tkaniny: Nejlepších účinků lze dosáhnout u klasických tkanin, jako je bavlna a smíšená bavlna, zatímco méně zjevné jsou na akrylových vláknech a na materiálech, jako je Tencel®.

### Program Vlna

- Jedná se o program určený pro prádlo, které snáší sušení v bubnu a je označeno symbolem .
- Lze jej použít pro náplně až do 1 kg (přibližně 3 svetry).
- Doporučujeme obrátit prádlo před sušením naruby.
- Náplně prádla vysušené s použitím tohoto programu jsou obvykle připravené k oblečení, ale některé kusy prádla s těžkými okraji by mohly být ještě mírně vlhké. Nechte je dosušit přirozeným způsobem, protože další proces sušení by je mohl poškodit.  
! Na rozdíl od ostatních materiálů je mechanismus smrštění vlny trvalý, to znamená, že u daného kusu prádla již nedojde k obnovení původních rozměrů a původního tvaru.  
! Tento program není určen pro prádlo z akrylu.

### Džíny

- Tento program je určen pro džíny vyrobené z bavlny denim. Před sušením džínů obraťte naruby přední kapsy.
- Lze jej použít pro náplně až do 3 kg (přibližně 4 džíny).
- Kromě toho jej lze použít u prádla ze stejného materiálu, jako v případě větrovek.
- Doba trvání tohoto programu závisí na množství vloženého prádla, na zvoleném nastavení sušení a na rychlosti odstředování použité ve vaší pračce
- Náplně prádla vysušené s použitím tohoto programu jsou obvykle připravené k oblečení; okraje a švy mohou být mírně vlhké. V takovém případě zkuste obrátit džíny naruby a znovu na krátkou dobu uvést program do činnosti.
- Používejte tento cyklus výhradně pro náplně ze 100% bavlny, nemíchejte tmavé a světlé oblečení. Nepoužívejte tento program pro prádlo s výšivkami a příslušenstvím (špendlíky); obraťte naruby kapsy.  
! Nedoporučuje se používat tento program v případě, že jsou džíny vybaveny gumami v pase nebo výšivkami.

Po opětovném zavření dvířek bude zařízení znovu uvedeno do činnosti po stisknutí tlačítka Start/Pause.

Když otevřete dvířka za účelem kontroly stavu vysušení prádla, výsledkem bude prodloužení cyklů sušení, protože kompresor kondenzátoru vyčká 5 minut před opětovným zahájením činnosti po zavření dvířek a stisknutí tlačítka start (viz „Ovládací prvky“).

11. Během posledních minut programů sušení bude ještě před ukončením programu zahájena závěrečná fáze SUŠENÍ ZASTUDENA  (slouží k ochlazení tkanin); tuto fázi je vždy třeba nechat kompletně ukončit.

12. Abyste byli upozorněni na dokončení programu, bzučák 3 krát pípne a zobrazí se nápis END (Poznámka: Když byla zvolena volitelná funkce ALARM, bzučák 3 krát pípne každých 30 sekund po dobu 5 minut).

Otevřete dvířka, vytáhněte prádlo, vyčistěte filtr a vložte jej zpět do jeho uložení. Vyprázdněte nádobu na zachytávání vody a znovu ji vraťte do předepsané polohy (viz *Údržba*).

V případě volby volitelné funkce „Zabránění krčení“  se bude prádlo v případě, že nebude ihned vyjmuto, čas od času otáčet po dobu 10 hodin nebo do otevření dvířek.

13. Odpojte sušičku z elektrické sítě.

### Pohotovostní režim

Za účelem shody s novými předpisy souvisejícími s energetickou úsporou je tato pračka vybavena systémem automatického vypnutí (přechodu do pohotovostního režimu – standby), který je aktivován po uplynutí 30 minut, když se pračka nepoužívá. Krátce stiskněte tlačítko ZAPNOUT-VYPNOUT a vyčkejte na obnovení činnosti zařízení.

## Speciální programy

### Košile - Intenzivní sušení

- Tento program je určen specificky pro košile vyrobené z bavlny.
- Lze jej použít pro náplně až do 3 kg (přibližně 12 košil).
- Doba trvání tohoto programu závisí na množství vloženého prádla, na zvoleném nastavení sušení a na rychlosti odstředování použité ve vaší pračce
- Náplně prádla vysušené s použitím tohoto programu jsou obvykle připravené k oblečení; okraje a švy mohou být mírně vlhké. V takovém případě zkuste obrátit košile naruby a znovu na krátkou dobu uvést program do činnosti.

### Košile - Běžné sušení

- Tento program je určen pro košile vyrobené ze syntetického materiálu nebo z přírodních smíšených materiálů, jako je polyester a bavlna.
- Lze jej použít pro náplně až do 3 kg (přibližně 12 košil).
- Doba trvání tohoto programu závisí na množství vloženého prádla, na zvoleném nastavení sušení a na rychlosti odstředování použité ve vaší pračce
- Náplně prádla vysušené s použitím tohoto programu jsou obvykle připravené k oblečení; okraje a švy mohou být mírně vlhké. V takovém případě zkuste obrátit košile naruby a znovu na krátkou dobu uvést program do činnosti.

### Hedvábí

- Tento program je určen pro sušení choulostivého prádla z hedvábí.
- Lze jej použít pro náplně až do 0,5 kg.
- Doba trvání tohoto programu závisí na množství vloženého prádla, na zvoleném nastavení sušení a na rychlosti odstředování použité ve vaší pračce
- Náplně prádla vysušené s použitím tohoto programu jsou obvykle připravené k oblečení, ale některé kusy prádla s těžkými okraji by mohly být ještě mírně vlhké. V takovém případě zkuste vytáhnout náplň, rozprostřít jednotlivé kusy prádla a znovu na krátkou dobu uvést program do činnosti.
- Pouze pro prádlo s visačkou sušení v bubnu.

### Program pro peřiny

- ! Při použití tohoto programu věnujte velkou pozornost tomu, abyste nesušili poškozené výrobky, protože výplň by mohla ucpat filtr a rozvod vzduchu s nebezpečím požáru.
- Je třeba jej používat výhradně pro peřiny pro jedno lůžko; není vhodný pro manželské nebo ještě větší peřiny.
- Náplně vysušené s použitím tohoto programu jsou obvykle připravené pro použití, ale na některých místech by mohly být mírně vlhké. V takovém případě zkuste vytáhnout náplň, rozprostřít jednotlivé kusy prádla a znovu na krátkou dobu uvést program do činnosti.
- Vhodné také pro péřové bundy.

#### Přikrývky - Intenzivní sušení

- Tento program je určen pro sušení peřin vybavených pytlkem z bavlny a náplní z peří.
- Doba trvání tohoto programu závisí na množství vloženého prádla a na rychlosti odstředování použité ve vaší pračce
- Program je určen výhradně pro peřiny nebo prádlo s visačkou, která určuje jeho vhodnost pro bubnové sušení (TD), s pytlkem z bavlny a náplní z peří, a není vhodný pro syntetické materiály.

#### Přikrývky - Běžné sušení

- Tento program je vhodný pro sušení peřin plněných syntetickými materiály.
- Doba trvání tohoto programu závisí na množství vloženého prádla a na rychlosti odstředování použité ve vaší pračce
- Program je určen pro peřiny nebo prádlo s visačkou TD. Některé syntetické bundy mohou obsahovat hořlavé materiály. Zkontrolujte, zda visačka předurčuje prádlo pro sušení v bubnu.

### Dětské prádlo

- Tento program slouží k sušení oblečení a povlečení postýlek kojenců (bavlna a žinylka) a k vysušení jemného prádla, např. z akrylu.
- Nepoužívejte jej pro sušení výrobků, jako jsou bryndáčky a kalhotky pro zakrytí plenky s plastovým obalem.
- Lze jej použít pro náplně až do 2 kg.
- Doba trvání tohoto programu závisí na množství vloženého prádla, na zvoleném nastavení sušení a na rychlosti odstředování použité ve vaší pračce
- Náplně prádla vysušené s použitím tohoto programu jsou obvykle připravené k oblečení, ale některé kusy prádla s těžkými okraji by mohly být ještě mírně vlhké. V takovém případě zkuste obrátit prádlo naruby a znovu na krátkou dobu uvést program do činnosti.

### Povlečení a ručníky

- Tento program se používá na prostěradla a bavlněné ručníky.
- Lze jej použít pro náplně až do 8 kg.
- Doba trvání tohoto programu závisí na množství vloženého prádla, na zvoleném nastavení sušení a na rychlosti odstředování použité ve vaší pračce
- Náplně vysušené s použitím tohoto programu jsou připravené k použití, ale okraje a švy by mohly být ještě mírně vlhké, zejména u kusů prádla velkých rozměrů. V takovém případě zkuste prádlo rozprostřít a znovu zahajte program na kratší dobu.

### Osvěžit

Díky proudu čerstvého vzduchu kyslík pronikne do vláken a odstraní z oblečení nepříjemné zápachy, jako je zápach cigaretového kouře, smažení nebo smogu. S tímto krátkým programem lze osvěžit oblečení v průběhu pouhých 20 minut!

! Program pro provzdušnění prádla, který nebyl navržen pro jeho sušení: a proto jej nepoužívejte na mokřém prádle.  
 • I když jej lze použít s náplněmi všech rozměrů (až do 8 kg), je mimořádně účinný s náplněmi malých rozměrů.  
 Program trvající 20 minut pro provzdušnění prádla čerstvým vzduchem. Lze jej použít také pro osvěžení teplých oděvů.

### Antia Allergy

Tento program má osvědčení „Seal of Approval“ od organizace Allergy UK, které potvrzuje účinné snížení obsahu a eliminaci alergenů z oděvů ve speciálním cyklu Anti Allergy. Tento program díky dlouhodobému působení konstantní teploty neutralizuje účinky většiny známých alergenů (včetně roztočů a pylu).

Program lze používat k sušení a ošetřování plně mokré náplně nebo se suchou 4kg náplní prádla, které chcete pouze ošetřit.

### Rychlé sušení

• Doba sušení pro malé náplně je výrazně omezena díky vysoké úspoře času, až o 25% pro bavlnu (s volitelnou funkcí Intenzivní sušení) a 39% pro syntetické tkaniny (s volitelnou funkcí Běžné sušení).

Náplň: 1 kg. Úroveň sušení: pouze Prádelník.

### Outdoor

• Tento program je určen pro sušení prádla z hydrofobních látek a sportovních větrovek (např. z goretexu, polyesteru, nylonu). Sušení oděvu po pracím cyklu má příznivý vliv vzhledem k tomu, že znovu aktivuje hydrofobní úpravu oděvu.

Doba trvání tohoto programu závisí na množství vloženého prádla, na zvoleném nastavení sušení a na rychlosti odstředování použité ve vaší pračce

Úroveň sušení: pouze Prádelník.

### Zahřátí ručníků

• Cyklus Zahřátí ručníků pomáhá ohřát ručníky a župany pro příjemný pocit tepla po koupeli nebo sprše. Slouží také k ohřevu kusů oděvu před jejich oblečením.

Tento cyklus ohřeje oděv na teplotu 37°C (teplota lidského těla) a udržuje tuto teplotu, dokud uživatel cyklus nepřeruší.

Náplň: 3 kg

**! Poznámka:** Během tohoto programu se bude ikona  otáčet na displeji, dokud nebude dosaženo cílové teploty; poté začne blikat ikona úrovně vysušení.

### Dark Cycle (Tmavý cyklus)











































































































Tento program pomáhá udržovat vaše tmavé oděvy a to ovládním rychlosti motoru společně s ovládním nižší teploty vysušení.

• Lze použít na bavlnu a džínny až do 3 kg várky, ale účinnější je pro menší várky.

• Doba trvání tohoto programu závisí na velikosti várky, nastavení sušení závisí na nastavení odstředování ve Vaší pračce.





















## Tabulka programů

! Když kontrolka On/Off není rozsvícená, stiskněte příslušné tlačítko  a poté proveďte volbu programu.

Program	Funkce	Nastavení	Poznámky / Dostupné volitelné funkce
 <b>Snadné žehlení</b>	Krátký program (přibližně 10 minut), který zjemní vlákna prádla kvůli usnadnění jeho žehlení.	1. Nastavte otočný ovladač PROGRAMY do polohy  2. Dle potřeby zvolte volitelnou funkci Alarm. 3. Stiskněte tlačítko Start/Pause  .	Nejedná se o program sušení (viz následující strana). <b>Dostupné volitelné funkce</b> Alarm  .
 <b>Osvěžit</b>	Program trvající 20 min, který provzdušní prádlo čerstvým vzduchem.	1. Nastavte otočný ovladač PROGRAMY do polohy  2. Dle potřeby zvolte volitelnou funkci Alarm. 3. Stiskněte tlačítko Start/Pause  .	Alarm  .
 <b>Bavlna</b>	Slouží k vysušení bavlněného prádla. POZN.: Max. náplň 6 kg (při nízké teplotě)	1. Nastavte otočný ovladač PROGRAMY do polohy  2. Zvolte Automatické sušení  nebo Časově vymezené sušení  (viz následující strana). 3. Zvolte případné požadované volitelné funkce. 4. Stiskněte tlačítko Start/Pause  .	Alarm  o Proti pomačkání  . Odložený start  Vysoká teplota  . Méně chmýří  <b>Volitelná funkce automatického sušení:</b> Vlhké  , K žehlení  , Věšák plus  , Ramíko  , Lehké vysušení  , Prádelník  , K oblečení  .
 <b>Košile</b>	Slouží k sušení košil.	1. Nastavte otočný ovladač PROGRAMY do polohy  2. Zvolte Automatické sušení  nebo Časově vymezené sušení  (viz následující strana). 3. Zvolte případné požadované volitelné funkce. 4. Stiskněte tlačítko Start/Pause  .	Alarm  o Proti pomačkání  . Odložený start  Vysoká teplota  . Méně chmýří  <b>Volitelná funkce automatického sušení:</b> Vlhké  , K žehlení  , Věšák plus  , Ramíko  , Lehké vysušení  , Prádelník  .
 <b>Džíny</b>	Slouží k vysušení džínů.	1. Nastavte otočný ovladač PROGRAMY do polohy  2. Zvolte Automatické sušení  (viz následující strana). 3. Zvolte případné požadované volitelné funkce. 4. Stiskněte tlačítko Start/Pause  .	Alarm  o Proti pomačkání  . Odložený start  <b>Volitelná funkce automatického sušení:</b> Vlhké  , K žehlení  , Věšák plus  , Ramíko  , Lehké vysušení  , Prádelník  , K oblečení  .
 <b>Syntetika</b>	Slouží k sušení prádla ze syntetických tkanin.	1. Nastavte otočný ovladač PROGRAMY do polohy  2. Zvolte Automatické sušení  nebo Časově vymezené sušení  (viz následující strana). 3. Zvolte případné požadované volitelné funkce. 4. Stiskněte tlačítko Start/Pause  .	Alarm  o Proti pomačkání  . Odložený start  <b>Volitelná funkce automatického sušení:</b> Vlhké  , K žehlení  , Věšák plus  , Ramíko  , Lehké vysušení  , Prádelník  .
 <b>Povlečení a ručníky</b>	Slouží k sušení prostěradel a ručníků.	1. Nastavte otočný ovladač PROGRAMY do polohy  2. Zvolte Automatické sušení  (viz následující strana). 3. Zvolte případné požadované volitelné funkce. 4. Stiskněte tlačítko Start/Pause  .	Alarm  o Proti pomačkání  . Odložený start  Méně chmýří  <b>Volitelná funkce automatického sušení:</b> Vlhké  , K žehlení  , Věšák plus  , Ramíko  , Lehké vysušení  , Prádelník  , K oblečení  . (Doporučuje se používat výhradně úroveň Sušení „K poskládání“).
 <b>Přikrývky</b>	Slouží k sušení peřin.	1. Nastavte otočný ovladač PROGRAMY do polohy  2. Zvolte případné požadované volitelné funkce. 3. Stiskněte tlačítko Start/Pause  .	Alarm  o Proti pomačkání  . Odložený start  Vysoká teplota  .
 <b>Vlna</b>	Slouží k vysušení vlněného prádla.	1. Nastavte otočný ovladač PROGRAMY do polohy  2. Zvolte případné požadované volitelné funkce. 3. Stiskněte tlačítko Start/Pause  .	Alarm  .
 <b>Hedvábí</b>	Slouží k vysušení hedvábného prádla.	1. Nastavte otočný ovladač PROGRAMY do polohy  2. Zvolte Automatické sušení  (viz následující strana). 3. Zvolte případné požadované volitelné funkce. 4. Stiskněte tlačítko Start/Pause  .	Alarm  <b>Volitelná funkce automatického sušení:</b> Vlhké  , K žehlení  , Věšák plus  , Ramíko  , Lehké vysušení  , Prádelník  . (Doporučuje se používat výhradně úroveň Sušení „Prádelník“).
 <b>Baby prádlo</b>	Slouží k vysušení prádla kojenců při nízké teplotě.	1. Nastavte otočný ovladač PROGRAMY do polohy  2. Zvolte Automatické sušení  nebo Časově vymezené sušení  (viz následující strana). 3. Zvolte případné požadované volitelné funkce. 4. Stiskněte tlačítko Start/Pause  .	Alarm  o Proti pomačkání  . Odložený start  <b>Volitelná funkce automatického sušení:</b> Vlhké  , K žehlení  , Věšák plus  , Ramíko  , Lehké vysušení  , Prádelník  . (Doporučuje se používat výhradně úroveň Sušení „Prádelník“).
 <b>Antia Allergy</b>	Protialergické ošetření oblečení z bavlny.	1. Nastavte otočný ovladač PROGRAMY do polohy  2. Zvolte případné požadované volitelné funkce. 3. Stiskněte tlačítko Start/Pause  .	Alarm  o Proti pomačkání  . Odložený start  .

















\* Zvolte **Vysoká teplota**



Program	Funkce	Nastavení	Poznámky / Dostupné volitelné funkce
 <b>Dark Cycle</b> (Tmavý cyklus)	Suší tmavé odvy.	<b>1.</b> Posute knoflík programu na  <b>2.</b> Zvolte jakoukoliv poadovanou volbu. <b>3.</b> Stisknete tlačítko >  .	Vlhké  , K žehlení  , Věšák plus  , Ramíko  , Lehké vysušení  , Prádelník  (Doporučuje se používat výhradně úroveň Sušení „Prádelník“).
 <b>Rychlé sušení</b>	Slouží k rychlejšímu vysušení oblečení z bavlny nebo syntetických tkanin.	<b>1.</b> Nastavte otočný ovladač PROGRAMY do polohy  <b>2.</b> Zvolte případně požadované volitelné funkce. <b>3.</b> Stisknete tlačítko start/pauza >  .	Alarm  o Proti pomačkání  . Odložený start  . Vysoká teplota  .
 <b>Outdoor</b>	Slouží k sušení sportovního oblečení.	<b>1.</b> Nastavte otočný ovladač PROGRAMY do polohy  <b>2.</b> Zvolte případně požadované volitelné funkce. <b>3.</b> Stisknete tlačítko start/pauza >  .	Alarm  o Proti pomačkání  . Odložený start  .
 <b>Zahřátí ručníků</b>	Slouží k ohřátí ručníků a županů.	<b>1.</b> Nastavte otočný ovladač PROGRAMY do polohy  <b>2.</b> Stisknete tlačítko start/pauza >  .	-

### Automatické sušení a Časově vymezené sušení

Nejdříve proveďte volbu programu (viz tabulka programů).

Program	Funkce	Nastavení	Poznámky / Dostupné volitelné funkce
<b>Úrovně Sušení</b>	Dle možností pokaždé používejte automatické sušení prádla, protože zajišťuje nejlepší výsledky sušení. Nastavená teplota závisí na zvoleném programu (volitelná funkce Materiály).	<b>1.</b> Víckrát po sobě stisknete tlačítko Úrovně Sušení, dokud se na displeji nezobrazí požadovaná volba. Při každém stisknutí dojde k posunu dopředu  ,  ,  ,  ,  ,  a poté k zopakování. ! Některé automatické programy nemají k dispozici všechny volitelné funkce úrovní sušení. <b>2.</b> Zvolte případně požadované volitelné funkce. <b>3.</b> Stisknete tlačítko pro zahájení činnosti >  .	<b>Volitelné funkce</b> Alarm  o Proti pomačkání  . Odložený start  . Vysoká teplota  . Méně chmýří  ..  Přečtěte si doporučené doby sušení (viz Prádlo). Posledních minut těchto programů je věnováno fázi sušení zastudena  .
<b>Časově vymezené sušení</b> (220, 180, 150, 120, 90, 60 nebo 40 min.)	Když si přejete přesně vymežit dobu sušení, pokaždé používejte funkci časově vymezeného sušení. Nastavená teplota závisí na zvoleném programu (volitelná funkce Materiály).	<b>1.</b> Víckrát po sobě stisknete tlačítko Časově vymezené sušení, dokud se na displeji nezobrazí požadovaná volba. Každé stisknutí sníží dobu z <b>220, 180, 150, 120, 90, 60 na 40</b> a poté se zopakuje. • U choulostivého prádla je maximální doba <b>180</b> . <b>2.</b> Zvolte případně požadované volitelné funkce. <b>3.</b> Stisknete tlačítko pro zahájení činnosti >  .	<b>Volitelné funkce</b> Alarm  o Proti pomačkání  . Odložený start  . Vysoká teplota   Přečtěte si doporučené doby sušení (viz Prádlo). Posledních minut těchto programů je věnováno fázi sušení zastudena  .

**! Pro dosažení optimálního výkonu neotvírejte dvířka před ukončením cyklu.**

## Ovládací prvky

### • Otočný ovladač programů

! Upozornění: Když po stisknutí tlačítka pro uvedení do činnosti dojde ke změně polohy otočného ovladače volby programů, jeho nová poloha NEZMĚNÍ zvolený program. Pro provedení změny programu je třeba znovu stisknout tlačítko Start/Pause »I za účelem přerušení programu (kontrolka bude blikat žlutým světlem) a zvolit nový program a příslušné volitelné funkce; kontrolka začne blikat zeleným světlem. Zahajte nový program stisknutím tlačítka Start/Pause »I.

### • Tlačítka a kontrolky Volitelné funkce

Tato tlačítka se používají pro uživatelské přizpůsobení zvoleného programu podle svých vlastních potřeb. Ne všechny volitelné funkce jsou k dispozici pro všechny programy (viz *Uvedení do činnosti a Volba programů*). Při stisknutí tlačítka volitelné funkce, která není k dispozici, akustický hlásič vydá tři zvukové signály. Je-li zvolená volitelná funkce k dispozici, bude vydán jediný akustický signál a rozsvítí se kontrolka vedle tlačítka kvůli potvrzení volby dané volitelné funkce.

### • Kontrolka EKO

K rozsvícení této kontrolky dojde při volbě volitelných funkcí programování, které používají menší množství energie vzhledem k přednastaveným hodnotám. Příklady: Při volbě automatického programu nebo při použití nastavení časově omezeného sušení na kratší než přednastavenou dobu. Tato kontrolka neinformuje o volbě ideálního energetického nastavení, ale výhradně o skutečnosti, že zvolené volitelné funkce používají méně energie.

### • Kontrolky průběhu sušení

(☀️ Sušení, ❄️ Sušení zastudena, END)

Kontrolky průběhu sušení znázorňují stav programu. Během každé fáze programu se rozsvítí odpovídající kontrolka.

### • Odložený start 🕒

Zahájení některých programů (viz *Uvedení do činnosti a Volba programů*) může být opožděno až o 24 hodin (viz Displej). Před nastavením odloženého startu se ujistěte, že nádoba na zachytávání vody je prázdná a filtr je čistý.

### • Méně chmýří 🧼

Snižením mechanické akce během konečné fáze sušení se sníží množství chuchvalců a chmýří a vlákna vašich oděvů jsou tak chráněna. Poznámka: U programu Trička není tato možnost dostupná po volbě nízké teploty.

### • Alarm 📢

Na konci cyklu sušení bude aktivován akustický signál upozorňující na ukončení programu a na možnost vyložení vysušeného prádla ze sušičky. Poznámka: Když jste zvolili volitelnou funkci použití „Proti pomačkání“, tato funkce není dostupná.

### • Proti pomačkání 🧻

Když byla zvolena tato volitelná funkce, při odloženém startu bude prádlo uvnitř bubny během čekací doby občas pootočeno, aby se zabránilo vytvoření záhybů. Po ukončení cyklu sušení a chlazení bude oděv ještě několikrát pootočen, aby se zabránilo vytvoření záhybů v případě, že není možné vyjmout náplň ze sušičky bezprostředně po dokončení programu. Po skončení této fáze a po ukončení cyklu je kontrolka „END“ rozsvícena a kontrolka Start/Pauza bliká jantarovým světlem. Poznámka: Když jste zvolili volitelnou funkci použití „ALARM“, tato funkce není dostupná.

### • Vysoká teplota 🔥

Při volbě doby sušení lze stisknutím tohoto tlačítka zvolit intenzivní sušení; provedení volby bude signalizováno rozsvícením kontrolky tlačítka.

### • Kontrolky Vyprázdnění nádoby / Čištění filtru „h2o“ 🚰

(Když byla sušička připojena k vypouštěcímu potrubí, je možné ignorovat kontrolku 🚰 týkající se nádoby pro zachytávání vody, protože není potřebné ji vyprázdnit). Když je kontrolka 🚰 rozsvícena (ale neblíká), nezapomeňte vyprázdnit nádobu na zachytávání vody. Když dojde k naplnění nádoby na zachytávání vody v průběhu programu, vypne se ohřívač a sušička zahájí fázi Sušení zastudena; poté začne kontrolka blikat a budou aktivovány příslušné akustické signály. Aby došlo k vysušení prádla v sušičce, je třeba vyprázdnit nádobu a znovu uvést sušičku do činnosti. Po opětovném uvedení sušičky do činnosti dojde ke zhasnutí kontrolky v průběhu několika málo sekund. Abyste se vyhnuli uvedenému postupu, vyprázdněte nádobu na zachytávání vody při každém použití sušičky (viz *Údržba*).

! Mějte na paměti, že i když byla sušička připojena k vypouštěcímu potrubí, je třeba POKAŽDÉ vyčistit filtr.

### • Otevírání dvířek

Otevřením dvířek (nebo stisknutím tlačítka Start/Pause) během činnosti programu dojde k zastavení činnosti sušičky s níže uvedenými následky: Poznámka: Kontrolka Start/Pauza bliká jantarově během fáze programu Proti pomačkání.

- V průběhu doby odloženého startu se bude odpočítávat doba odložení. Obnovení programu odloženého startu lze provést stisknutím tlačítka pro uvedení do činnosti. Jedna z kontrolek „Odloženého startu“ bude blikat, čímž bude informovat o aktuální době odložení.
- Obnovení programu lze provést stisknutím tlačítka pro uvedení do činnosti. Kontrolky průběhu programu poukazují na aktuální fázi a kontrolka Start/Pause přestane blikat a rozsvítí se stálým zeleným světlem.
- K ukončení programu dojde během fáze závěrečného zabránění krčení. Stisknutím tlačítka Start/Pause dojde k zahájení nového programu od začátku.
- Otáčením otočného ovladače Volba programů dojde k volbě nového programu a kontrolka Start/Pause bude blikat zeleným světlem. Tento postup je možné použít pro volbu programu Sušení zastudena ❄️ pro ochlazení prádla, když jej již považujete za dostatečně vysušené. Zahajte nový program stisknutím tlačítka pro uvedení do činnosti.

### Ochrana systému Tepelného čerpadla

Systém tepelného čerpadla pracuje prostřednictvím kompresoru vybaveného ochranou, která zasahuje při otevření dvířek nebo při náhlém výpadku elektrického napájení. Tato ochrana zabrání opětovnému uvedení kompresoru do činnosti po dobu 5 minut od opětovného zavření dvířek a poté, co byl znovu zahájen cyklus.

### • Poznámka

V případě přerušení dodávky elektrického proudu vypněte napájení nebo vytáhněte zástrčku sušičky z elektrické sítě. Po obnovení dodávky elektrického proudu zasuňte zástrčku zařízení do zásuvky elektrické sítě, stiskněte a držte stisknuté tlačítko ON/OFF až do opětovné aktivace sušičky, a poté znovu zahajte činnost stisknutím tlačítka Start/Pauza.

# Prádlo

## Rozdělení prádla

- Zkontrolujte symboly na visačkách jednotlivých kusů prádla, abyste se přesvědčili, zda jsou vhodné pro bubnové sušení.
- Rozdělte prádlo podle druhu tkaniny.
- Vyprázdněte kapsy a zkontrolujte knoflíky.
- Zavřete zipy, zahákněte háčky a zavažte tkaničky, aniž byste je příliš utahovali.
- Vyždímejte prádlo, abyste odstranili co největší množství vody.

! Neplňte sušičku úplně mokrým prádlem.

### Maximální náplň

Neplňte buben nad maximální kapacitu.

Uvedené hodnoty se vztahují na hmotnost suchého prádla:

Přírodní vlákna: maximálně 8 kg

Syntetická vlákna: maximálně 3 kg

! Abyste předešli poklesu výkonnosti sušičky, nepřetěžujte ji.

### Druh náplně

Poznámka: 1 kg = 1.000 g

Druhy prádla		
Halenka	Bavlna	150 g
	Jiné	100 g
Oblek	Bavlna	500 g
	Jiné	350 g
Džíny		700 g
10 plenek		1.000 g
Košile	Bavlna	300 g
	Jiné	200 g
Tričko		125 g

Koupelnové i ložní prádlo		
Povlak na peřiny (manželské)	Bavlna	1.500 g
	Jiné	1.000 g
Velký ubrus		700 g
Malý ubrus		250 g
Ubrousek na čaj		100 g
Osuška		700 g
Ručník		350 g
Manželské prostěradlo		500 g
Prostěradlo na jednu postel		350 g

Při pomíchání prádla ze syntetických tkanin s prádlem z bavlny bude prádlo z bavlny na konci cyklu sušení ještě vlhké. V takovém případě stačí zahájit další krátký cyklus sušení.

## Visačky na prádle

Zkontrolujte visačky na prádle, zejména při jeho prvním vložení do sušičky. Níže uvádíme nepoužívané symboly:

- Může se sušit v sušičce.
- Nesušit v sušičce
- Sušit při vysoké teplotě.
- Sušit při nízké teplotě.

### Prádlo nevhodné pro sušení:

- Prádlo, které obsahuje součásti z gumy nebo podobných materiálů nebo plastové povrchové úpravy (malé i velké polštáře nebo větrovky z PVC) a jakýkoli druh předmětů z hořlavých materiálů nebo předmětů obsahujících hořlavé látky (ručníky znečištěné lakem na vlasy).
- Skelná vlákna (některé druhy závěsů).
- Prádlo, které bylo předtím podrobena chemickému čištění.
- Prádlo označené kódem ITLC („Speciální prádlo“)  , které se dá čistit speciálními čisticími prostředky na domácí čištění. Pozorně dodržujte uvedené pokyny:
- Příliš objemné kusy prádla (spací pytle, malé i velké polštáře, velké ložní přikrývky apod.), které se během sušení roztahují a brání oběhu vzduchu v sušičce.



Cyklus sušení vlny v této bubnové sušičce odzkoušela a schválila The Woolmark Company. Tento cyklus je vhodný pro sušení vlněného prádla,

označeného visačkou „prát ručně“, opaného cyklem ručního praní schváleným Woolmark a vysušeným v bubnové sušičce v souladu s pokyny vydanými výrobcem M1219.

Ve Velké Británii, Irsku a Indii představuje symbol Woolmark ochrannou známku certifikace.

## Prádlo vyžadující zvláštní péči

**Přikrývky a ložní přikrývky:** prádlo z akrylu (Acilian, Courtelle, Orion, Dralon) se musí sušit mimořádně pečlivě a při nízké teplotě. Nenastavujte dlouhé doby sušení.

**Prádlo se záhyby nebo plisované prádlo:** přečtěte si pokyny pro sušení, dodané výrobcem.

**Naškrobené prádlo:** nesušte naškrobené prádlo spolu s nenaškrobeným. Odstraňte co největší část škrobového roztoku ještě před vložením prádla do sušičky. Naškrobené prádlo nesušte příliš: Škrob se změní v prášek a zanechá prádlo jemné, čímž jeho použití ztratí význam.

### Doby sušení

Uvedené doby jsou pouze přibližné a mění se v závislosti na:

- Množství zadržované vody v prádle po odstředění: Ručníky a choulostivé prádlo zadržují velké množství vody.
- Tkaninách Prádlo ze stejného druhu tkaniny, ale se vzorem nebo odlišnou tloušťkou, se může vyznačovat odlišnou dobou sušení.

- Množství prádla: Samostatné kusy prádla a malé náplně mohou vyžadovat odlišné doby na vysušení.
- Sušení: Když se má prádlo žehlit, lze jej vytáhnout ze zařízení i v ještě trochu vlhkém stavu. Prádlo, které musí být dokonale suché, se musí v sušičce ponechat déle.
- Nastavené teplotě.
- Teplotě v místnosti: Čím nižší je teplota v místnosti, tím více času bude třeba na vysušení prádla.
- Objemu: Některé objemné druhy prádla vyžadují mimořádnou péči během procesu sušení. Doporučuje se vytáhnout toto prádlo, protřepat je a znovu vložit do sušičky: Tento úkon je třeba během cyklu sušení víckrát zopakovat.



**! Nesušte prádlo příliš.**

Všechny tkaniny obsahují přirozenou vlhkost, která je potřebná pro zachování jemnosti a vzdušnosti.

V níže uvedené tabulce se nacházejí PŘIBLIŽNÉ hodnoty dob sušení, vyjádřené v hodinách:

Uvedené doby se vztahují na automatické programy Sušení prádla určeného k uložení do skříně. Jsou uvedena také nastavení sušení a příslušná doba kvůli lepší volbě nevhodnější volitelné funkce. Uvedené hmotnosti se vztahují na suché prádlo.

### Doby sušení

<b>Bavlna</b>  Intenzivní Sušení		1 Kg	2 Kg	3 Kg	4 Kg	5 Kg	6 Kg	7 Kg	8 Kg
	Automatické v minutách	35-60	55-90	85-100	100-130	130-150	160-180	200-210	210-230
	Časově vymezené	40 nebo 60	60 nebo 90	90 nebo 120	90 nebo 120	120 nebo 150	150 nebo 180	180	180 nebo 220
Doby sušení v pračce při 800-1000 otáčkách za minutu									
<b>Syntetika</b>  Běžné sušení		1 Kg		2 Kg		3 Kg			
	Automatické v minutách	40-50		50-60		60-90			
	Nastavení Časově vymezeného sušení	40 nebo 60		40 nebo 60		60 nebo 90			
Snížené doby sušení a odstředování v pračce									
<b>Akrylové</b> Běžné sušení		1 Kg			2 Kg				
	Automatické v minutách	-			-				
	Nastavení Časově vymezeného sušení	30			60				
Snížené doby sušení a odstředování v pračce									

# Upozornění a rady

! Tento elektrospotřebič byl navržen a vyroben v souladu s platnými mezinárodními bezpečnostními předpisy. Tato upozornění jsou uváděna z bezpečnostních důvodů a je třeba si je pozorně přečíst.

## Základní bezpečnostní pokyny

- Tuto bubnovou sušičku nesmí používat osoby (včetně dětí) s omezenými fyzickými, smyslovými nebo mentálními schopnostmi nebo s nedostatečnými zkušenostmi a znalostmi, pokud nemají zajištěný dozor nebo nebyly poučeny o ovládání přístroje osobou zodpovědnou za jejich bezpečnost.
- Tato bubnová sušička je určena k používání v domácnostech, nikoliv k profesionálnímu používání.
- Nedotýkejte se spotřebiče bosýma nohama nebo mokřima rukama či nohama.
- Při odpojování spotřebiče od sítě tahejte za zástrčku, nikoliv za kabel.
- Za provozu sušičky nesmí být v jejím okolí děti. Po použití sušičku vypněte a odpojte od sítě. Nechávejte zavřená dvířka, abyste zajistili, že si s nimi děti nebudou hrát.
- Děti musí mít dozor, aby si nemohly hrát se sušičkou.
- Spotřebič musí být správně nainstalován a musí mít zajištěné vhodné větrání. Přívod vzduchu na přední straně sušičky se nesmí nikdy zakrývat (viz Instalace).
- Nikdy nepoužívejte sušičku na koberci, jehož výška vlasu by mohla zabránit vnikání vzduchu do sušičky skrz základnu.
- Před plněním zkontrolujte, zda je sušička prázdná.
-  Zadní strana sušičky může být velmi horká. Za provozu se jí nikdy nedotýkejte.
- Nepoužívejte sušičku, když filtr, nádobka na vodu a jednotky tepelného čerpadla nejsou pevně uchyceny v určené poloze (Viz část Údržba)
- Nepřepĺnujte sušičku (viz maximální hmotnosti náplně v oddílu Prádlo).
- Nevkládejte prádlo, ze kterého kape voda.
- Pečlivě zkontrolujte všechny pokyny na štítcích oděvů (viz Prádlo).
- V sušičce nesušte velké, velmi objemné kusy.
- Nesušte tkaniny s akrylátovými vlákny při vysokých teplotách.
- Nechte dokončit fázi studeného sušení v každém programu.
- Nevypínejte sušičku, dokud je uvnitř teplé prádlo.
- Po každém použití vyčistěte filtr (viz Údržba).
- Po každém použití vyprázdněte nádobu na vodu (viz Údržba).
- V pravidelných intervalech čistěte filtrační jednotku tepelného čerpadla (viz Údržba).
- Zabraňte hromadění textilního prachu kolem sušičky.
- Nikdy nelezte na sušičku. Mohli byste ji poškodit.
- Vždy dodržujte normy a požadavky týkající se elektrické instalace (viz Instalace).
- I Vždy kupujte originální náhradní díly a příslušenství (viz Servis).

## Musí se dodržovat následující pokyny pro minimalizaci nebezpečí požáru v sušičce:

- V sušičce sušte pouze prádlo, které bylo vyprané pracím prostředkem a vodou, vymáchané a odstředěné. Sušení prádla, které NEBYLO prané vodou, představuje nebezpečí požáru.
- Nesušte oděvy ošetřené chemickými výrobky.
- V sušičce nesušte prádlo znečištěné nebo nasáklé rostlinným nebo kuchyňským olejem, mohlo by dojít k požáru. Kusy znečištěné olejem se mohou spontánně

vznítit, zejména pokud jsou vystaveny účinkům zdrojů tepla jako v sušičce. Jejich zahřátí vyvolá oxidační reakci s olejem a při oxidaci vzniká teplo. Nemůže-li teplo unikat, kusy se mohou ohřát do takové míry, že vzplanou. Skládání, kupení nebo ukládání kusů znečištěných olejem může zabránit úniku tepla, proto představuje nebezpečí požáru. Pokud se nelze vyhnout sušení tkanin obsahujících rostlinný nebo kuchyňský olej nebo znečištěných kosmetickými výrobky pro péči o vlasy nejprve se musí vyprat s použitím většího množství pracího prostředku - tím se nebezpečí zmenší, ale nevyloučí. Ke snížení teploty takových kusů prádla by se měla použít fáze studeného sušení. Kusy by se neměly vyjímat ze sušičky a skládat nebo kupit, dokud jsou horké.

- V sušičce nesušte prádlo, které bylo čišťené nebo prané benzínem, chemickými čišťicími prostředky nebo jinými hořlavými či výbušnými látkami, nebo je těmito látkami nasycené či znečištěné. Mezi vysoce hořlavé látky běžně používané v domácnostech patří kuchyňský olej, aceton, denaturovaný alkohol, petrolej, prostředky na čištění skvrn, terpentýn, vosky a prostředky na odstraňování vosku. Než vložíte takového prádlo do sušičky, ujistěte se, že bylo vyprané v horké vodě s větším množstvím pracího prostředku.
- V sušičce nesušte prádlo obsahující molitan (známý také pod označením pěnový latex) nebo podobně strukturované pryžovité materiály. Molitanové materiály se mohou při ohřátí spontánně vznítit a způsobit požár.
- V sušičce se nesmí používat změkčovadla nebo podobné výrobky na eliminaci účinků statické elektřiny, pokud to výslovně nedoporučuje výrobce příslušného výrobku.
- V sušičce nesušte spodní prádlo obsahující kovové výtzuhy, např. podprsenky s výtzužnými dráty. Kdyby se kovové výtzuhy během sušení uvolnily, mohlo by dojít k poškození sušičky.
- V sušičce nesušte pryž, plastové tkaniny jako sprchovací čepice nebo dětské nepromokavé pokrývky, polyetylen ani papír.
- V sušičce nesušte pogumované tkaniny, oblečení vybavené molitanovými vycpávkami, polštáře, galoše a pogumované tenisky.
- Vyjměte všechny předměty z kapes, zejména zapalovače (nebezpečí výbuchu).
- 

! VAROVÁNÍ: Nikdy nezastavujte sušičku před dokončením sušicího cyklu, pokud rychle nevyjmete všechny kusy prádla a nerozložíte je tak, aby mohlo uniknout teplo.

## Úspora energie a ohled na životní prostředí

- Před sušením prádla jej nejprve dobře vyždímejte, abyste z něj odstranili co nejvíce vody (v případě předešlého použití pračky nastavte použití cyklu odstředění). Tímto způsobem ušetříte energii potřebnou během sušení.
- Používáním vždy zcela naplněné sušičky lze ušetřit energii: Samostatné kusy prádla a malé náplně mohou vyžadovat odlišné doby na vysušení.
- Vyčistěte filtr na konci každého cyklu, abyste udržovali náklady na energetickou spotřebu na co nejnižší úrovni (viz Údržba).

# Péče a údržba

CZ

## Přerušení elektrického napájení

! Odpojte sušičku, když není v činnosti, a také během čištění a provádění údržby.

## Vyčištění filtru po každém cyklu

Filtr představuje základní součást sušičky: Jeho úkolem je zachytávat chuchvalce vlny a chmýří, které se vytvářejí během sušení. O ukončení sušení proto vyčistěte filtr jeho opláchnutím pod tekoucí vodou nebo jeho vyčištěním vysavačem. V případě, že by došlo k ucpání filtru, proud vzduchu uvnitř sušičky by mohl být výrazně negativně ovlivněn: Došlo by k prodloužení dob sušení a ke zvýšení spotřeby energie. Kromě toho by mohlo dojít k poškození sušičky.

Filtr se nachází vpředu před těsněním sušičky (viz obrázek). Demontáž filtru:

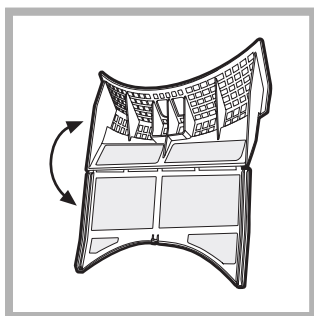

1. Potáhněte směrem nahoru plastovou rukojeť filtru (viz obrázek).
2. Otevřete filtr odjištěním klipsy.
3. Vyčistěte filtr od chuchvalců vlny a správně jej umístěte zpět. Ujistěte se, že filtr bude vložen tak, aby se nacházel v jedné rovině s těsněním sušičky.

! Nepoužívejte sušičku, aniž byste nejprve vložili filtr zpět do jeho uložení.

## Kontrola bubnu po každém cyklu

Pootočte buben manuálně, abyste z něj vytáhli i nejmenší kusy prádla (kapesníky), které by mohly zůstat v sušičce.

## Čištění bubnu

! Pro čištění bubnu nepoužívejte abrazivní prostředky, ocelovou vlnu ani prostředky na čištění nerezavějící oceli. Mohlo by dojít k vytvoření barevného nánosu na buben z nerezavějící oceli, a to následkem kombinace vody a/nebo čisticích prostředků, jako např. aviváže. Tento barevný nános nemá žádný vliv na výkonnost sušičky.

## Vyprázdnění nádoby na zachytávání vody po každém cyklu

Vytáhněte nádobu ze sušičky a vyprázdněte ji do umývadla nebo jiného vhodného vypouštěcího zařízení, a poté ji správně umístěte zpět. Pokaždé zkontrolujte sběrnou nádobu a vyprázdněte ji před zahájením nového programu sušení.

## Čištění Filtru Kondenzátoru

• Pravidelně, každých 5 cyklů, vytáhněte Filtr Kondenzátoru a vyčistěte jej odstraněním případných zbytků chmýří z povrchu filtru jeho umytím pod tekoucí vodou nebo vysátím vysavačem.

V každém případě se však doporučuje vyčistit tento filtr po každém cyklu kvůli optimalizaci výkonosti sušičky.

Způsob demontáže jednotky Filtru Kondenzátoru.

1. Odpojte zástrčku ze zásuvky elektrické sítě a otevřete dvířka.
2. Vytáhněte víko Filtru Kondenzátoru otočením 4 klips do jejich svislé polohy a vytáhnutím jednotky filtru.
3. Oddělte obě části filtru a odstraňte případné chmýří z vnitřního povrchu sítěky.

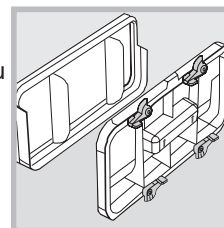

## UPOZORNĚNÍ: Čelní část

**kondenzátoru je tvořena tenkými kovovými deskami.**

Proto při jejím čištění a demontáži nebo zpětné montáži filtrační jednotky za účelem čištění dávejte pozor, aby nedošlo k jejímu poškození a abyste se nepořezali.

4. Při výskytu shluků chmýří na deskách kondenzátoru proveďte jejich důkladné vyčištění s použitím vlhkého hadru, houby nebo vysavače. Nepoužívejte prsty.
5. Proveďte zpětnou montáž obou částí filtru, vyčistěte povrch těsnění a vložte filtr do jeho uložení pootočením 4 klips do vodorovné polohy; ujistěte se o jejich správném uchycení.

## Čištění sušičky

- Vnější kovové a plastové součásti a součásti z gumy se mohou čistit vlhkým hadrem.
- Pravidelně (každých 6 měsíců) vyčistěte vysavačem mřížku čelního otvoru pro nasávání vzduchu a vypouštěcí otvory na zadní straně sušičky za účelem odstranění nahromaděného chmýří, chuchvalců vlny a prachu. Kromě toho odstraňte nahromaděné chmýří z čelní části kondenzátoru a z prostor filtru s občasným použitím vysavače.

! Nepoužívejte rozpouštědla ani abrazivní látky.

! Sušička používá kulové komponenty, které nevyžadují mazání.

! Nechte pravidelně zkontrolovat sušičku autorizovaným technickým personálem kvůli zajištění bezpečnosti elektrických a mechanických součástí (viz *Servisní služba*).

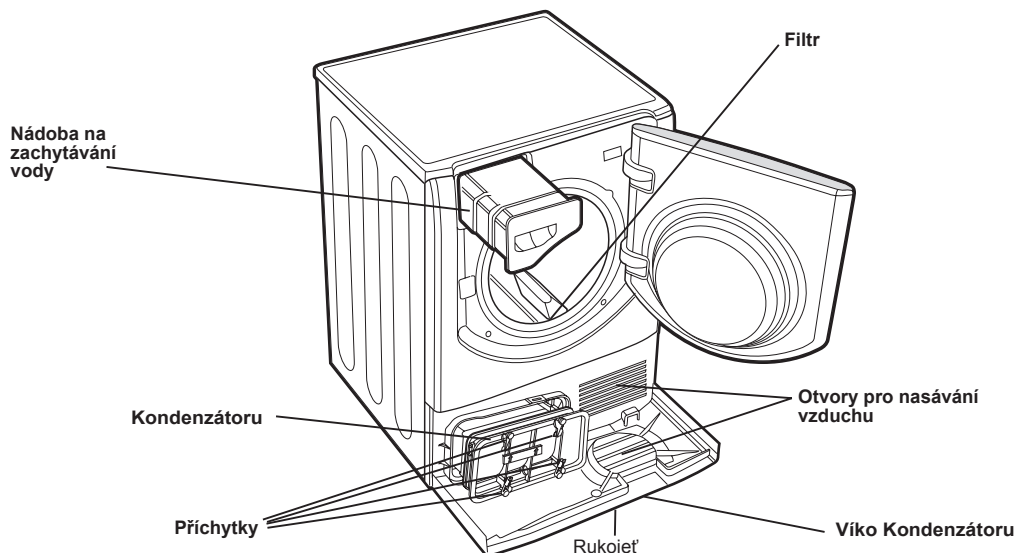

# Poruchy a jejich odstraňování

V případě, že máte pocit, že sušička nefunguje správně, si dříve, než se obrátíte na Středisko servisní služby (viz Servisní služba), pozorně přečtěte následující rady pro řešení problémů.

## Porucha:

## Možné příčiny / Řešení:

**Nedochází k uvedení sušičky do činnosti.**

- Zástrčka není zastrčena do elektrické zásuvky ve stěně zcela na doraz, a proto není zabezpečen řádný kontakt.
- Došlo k přerušení dodávky elektrického proudu.
- Došlo k vypálení pojistky. Zkuste připojit jiný elektrospotřebič ke stejné zásuvce.
- Při použití prodlužovacího kabelu zkuste zasunout zástrčku sušičky přímo do zásuvky.
- Dvířka nebyla řádně zavřená.
- Program nebyl nastaven správně (viz *Uvedení do činnosti a volba programů*).
- Nebylo stisknuto tlačítko START (viz *Uvedení do činnosti a volba programů*).

**Nedochází k zahájení cyklu sušení.**

- Byla nastavena doba odložení (viz *Uvedení do činnosti a volba programů*).
- Bylo stisknuto tlačítko pro uvedení do činnosti; před uvedením sušičky do činnosti je třeba vyčkat na krátké opoždění. Vyčkejte, dokud nebude zahájeno sušení, a netiskněte znovu tlačítko pro uvedení do činnosti: V opačném případě sušička přejde do režimu přerušení a nezahájí sušení.

**Doby sušení jsou příliš dlouhé.**

- Nebyl vyčištěn filtr (viz *Údržba*).
- Není třeba vyprázdnit nádobu na zachytávání vody? Bliká kontrolka „Vylít vodu“ a bude zobrazeno hlášení „h2o“ (viz *Údržba*).
- Je třeba vyčistit filtr Kondenzátoru (viz *Údržba*).
- Nastavená teplota není vhodná pro druh tkaniny určené k sušení (viz *Uvedení do činnosti a volba programů*, a *Prádlo*).
- Nebyla zvolena správná doba sušení pro danou náplň (viz *Prádlo*).
- Otvor pro nasávání vzduchu nebo vypouštěcí otvory na zadní straně jsou ucpané (viz *Instalace, a Údržba*).
- Prádlo je příliš mokré (viz *Prádlo*).
- Sušička je přetížena (viz *Prádlo*).

**Kontrolka „Vylít vodu“ bliká, ale sušička je v činnosti pouze krátce.**

- Nádobu na zachytávání vody pravděpodobně nebyla vyprázdněna při zahájení programu. Nečekejte na signál vyprázdnění vody, ale zkontrolujte nádobu a vyprázdněte ji při každém zahájení nového programu sušení (viz *Údržba*).

**Kontrolka „Vylít vodu“ je rozsvícena, ale nádobu na zachytávání vody ještě není plná.**

- Za běžné lze považovat: Kontrolka „Vylít vodu“ bliká, když je nádobu plná. Když je kontrolka rozsvícená, pouze připomíná potřebu vyprázdnění sběrné nádoby (viz *Uvedení do činnosti a volba programů*).

**Došlo k ukončení programu s prádlem vlhčím, než se předpokládalo.**

- ! Z bezpečnostních důvodů trvají programy sušičky maximálně 5 hodiny. Když automatický program nezaznamenal požadovaný výsledný stupeň vlhkosti v rámci tohoto časového intervalu, sušička dokončí daný program a zastaví svou činnost. Zkontrolujte výše uvedené body a zopakujte program; když je prádlo ještě vlhké, obraťte se na Středisko servisní služby (viz *Servisní služba*).

**Na displeji je zobrazen kód F, za kterým následuje jedno nebo dvě čísla, a kontrolky volitelných funkcí a kontrolka přerušení blikají.**

- Když je na displeji zobrazen kód tvořený písmenem F a jedním nebo dvěma čísly, vypněte sušičku, vytáhněte zástrčku ze zásuvky a vyčistěte filtr (viz *údržba*). Následně znovu zasuňte zástrčku do zásuvky elektrické sítě a vyčkejte, dokud nedojde k zahájení nového programu sušení. Když hlášení přetrvává, označte si číselný kód a obraťte se na středisko Servisní služby (viz *Servisní služba*).

**Na displeji je krátce zobrazeno „dOn“ každých 6 sekund.**

- Sušička se nachází v režimu „Demo“. Držte stisknutá tlačítka On/Off a Start/Pause po dobu 3 sekund. Na displeji se zobrazí „dOn“ na dobu 3 sekund a poté dojde k obnovení běžné činnosti sušičky.

**Zobrazení Zbývající doby na displeji se mění během sušení.**

- Zbývající doba do konce cyklu sušení bude neustále kontrolována a měněna kvůli co nejnějším zobrazením. Zobrazená doba se během cyklu může zvýšit; jedná se o zcela běžný jev.

**Sušička je hlučná během prvních minut činnosti.**

- Je to běžné zejména poté, co sušička nebyla delší dobu používána. Když hluk pokračuje i během celého cyklu, obraťte se na středisko servisní služby.

**Kontrolky na ovládacím panelu sušičky jsou vypnuty, i když je sušička zapnuta.**

- Sušička přešla do pohotovostního stavu za účelem šetření energií. Dochází k tomu, když sušička zůstane zapnuta, nebo po přerušení dodávky elektrické energie. Dochází k tomu po uplynutí 30 minut:
  - Když necháte sušičku zapnutou bez zahájení programu;
  - poté, co byl vámi zvolený sušící program ukončen.Stiskněte a držte stisknuté tlačítko ON/OFF až do opětovné aktivace sušičky



## Kondenzační systém

Tato sušička je vybavena Kondenzačním systémem pro sušení vašeho prádla. Pro umožnění jeho činnosti Kondenzátor používá plyn způsobující skleníkový efekt (fluorované plyny), které jsou předmětem Protokolu z Kyoto. Plyny F se nacházejí v hermeticky utěsněné jednotce. Tato utěsněná jednotka obsahuje 0,30 kg plynu R134a F, který působí v úloze chladiva.

V případě poškození uvedené jednotky je třeba provést její výměnu. Podobnější informace lze získat tak, že se obrátíte na nejbližší středisko servisní služby.

Poznámka: Plyny obsažené v utěsněné jednotce nejsou nebezpečné pro zdraví, ale jejich únik by měl nepříznivý vliv na globální oteplování.

## Před zatelefonováním do Servisního střediska:

- Postupujte dle pokynů pro odstraňování poruch a zkontrolujte, zda můžete odstranit poruchu sami (viz *Poruchy a jejich odstraňování*).
- V opačném případě vypněte sušičku a obraťte se na nejbližší Středisko servisní služby.

## Středisku servisní služby oznamte tyto údaje:

- Jméno, adresu a PSČ;
- číslo telefonu;
- druh poruchy;
- datum zakoupení;
- model zařízení (Mod.);
- výrobní číslo (S/N) sušičky.

Tyto informace jsou uvedeny na identifikačním štítku připevněném za dvířky.

## Náhradní díly

Tato sušička je konstrukčně složitě zařízení. Pokoušet se ji opravit osobně nebo svěřit její opravu nekvalifikovanému personálu může způsobit riziko ohrožení osob, poškození zařízení a zrušení záruky na náhradní díly.

V případě problémů s použitím tohoto zařízení se vždy obraťte na autorizovaného technika.

Pro nekvalifikovanou osobu je provádění jakéhokoli servisu nebo údržby, která má za následek poškození utěsněného Kondenzátoru, trestným činem.

## Informace týkající se recyklace a likvidace

V rámci našeho neustálého úsilí o ochranu životního prostředí si vyhrazujeme právo používat kvalitní recyklované součásti za účelem snížení nákladů pro zákazníka a minimalizace plýtvání materiály.

- Likvidace obalových materiálů: Dodržujte místní předpisy s cílem umožnit správnou recyklaci obalu.
- Pro snížení rizika nehod dětí odstraňte dvířka a odstříhnete napájecí kabel těsně u jeho výstupu ze zařízení. Tyto části likvidujte odděleně, abyste se ujistili, že elektrospotřebič již nebude moci být znovu připojen do zásuvky elektrické sítě.

## Vyřazení starých elektrospotřebičů z činnosti

 Evropská směrnice 2012/19/ES o odpadu tvořeném elektrickými a elektronickými zařízeními (RAEE) předpokládá, že elektrospotřebiče nesmí být likvidovány v rámci běžného pevného městského odpadu. Vyřazená zařízení musí být sesbírána zvlášť, aby se zvýšilo množství recyklovaných a znovupoužitých materiálů, ze kterých jsou tato zařízení složena, a aby se zabránilo možným ublížením na zdraví a škodám na životním prostředí.

Symbolem je přeškrtnutý koš, uvedený na všech výrobcích s cílem připomenout povinnosti spojené se separovaným sběrem.

Podrobnější informace týkající se správného způsobu vyřazení elektrospotřebičů z provozu mohou jejich držitelé získat tak, že se obrátí na navrženou veřejnou instituci nebo na prodejce.



Tento elektrospotřebič je ve shodě s následujícími směrnicemi ES:

- 2006/95/ES (Zařízení pro nízké napětí);
- 2004/108/ES (Elektromagnetická kompatibilita).