

CZ

Česky

AQUALTIS

AQ105D 49D

Obsah

CZ

Instalace, 50-51

Rozbalení a vyrovnání do vodorovné polohy
Připojení k elektrické a k vodovodní síti
Technické údaje

Popis zařízení, 52-53

Ovládací panel "touch control"

Spuštění pracího cyklu, 54

Programy a volitelné funkce, 55

Tabulka programů
Možnosti

Prací prostředky a prádlo, 56

Prací prostředek
Příprava prádla
Rady pro praní

Opatření a rady, 57

Základní bezpečnostní pokyny
Systém automatického vyvážení náplně
Likvidace
Manuální otevření dvířek s průzorem

Údržba a péče, 58

Uzavření přívodu vody a vypnutí elektrického napájení
Čištění zařízení
Čištění dávkovače pracích prostředků
Péče o buben
Čištění čerpadla
Kontrola přítokové hadice na vodu

Poruchy a způsob jejich odstranění, 59

Servisní služba, 60

Instalace

CZ

! Je velmi důležité uschovat tento návod za účelem jeho další konzultace. V případě prodeje, darování nebo přestěhování pračky se ujistěte, že zůstane uložen v její blízkosti.

! Pozorně si přečtete uvedené pokyny: Obsahují důležité informace týkající se instalace, použití a bezpečnosti při práci.

! V obálce s tímto návodem můžete najít kromě záruky také součástky potřebné k instalaci.

Rozbalení a vyrovnaní do vodorovné polohy

Rozbalení

1. Po rozbalení pračky zkontrolujte, zda během přepravy nedošlo k jejímu poškození.

V případě, že je poškozena, ji nezapojujte a obraťte se na prodejce.

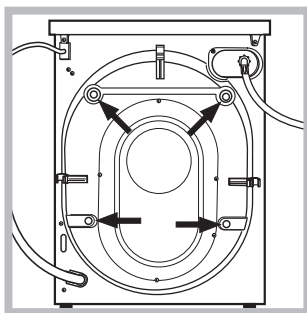

2. Odstraňte 4 šrouby chránící před poškozením během přepravy a příslušnou rozpěrku; tyto komponenty se nacházejí v zadní části (viz obrázek).

3. Uzavřete otvory po šroubech plastovými krytkami, které se nacházejí v obálce.

4. Uschovejte všechny díly; v případě přepravy pračky bude třeba provést jejich opětovnou montáž, aby se zamezilo vnitřním poškozením.

! Obaly nejsou hračky pro děti!

Vyrovnaní do vodorovné polohy

1. Pračku je třeba umístit na rovnou a pevnou podlahu, aniž by byla opřena o stěnu nebo nábytek.

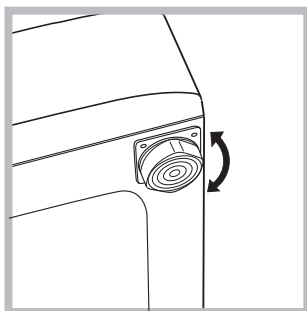

2. Vykompenzujte nerovnosti odšroubováním nebo zašroubováním nožek, dokud se zařízení nebude nacházet ve vodorovné poloze (nesmí být nakloněno o více než 2 stupně).

! Důsledné vyrovnaní do vodorovné polohy zajistí stabilitu a zabrání vibracím a hlučnosti, a to zejména ve fázi odstřed'ování.

! V případě instalace na podlahovou krytinu nebo na koberec nastavte nožky tak, aby pod pračkou zůstal dostatečný volný prostor pro ventilaci.

Připojení k elektrické a k vodovodní síti

Připojení přítokové hadice vody

! Před připojením přítokové hadice k rozvodu vody nechte odtékat vodu, dokud nebude průzračná.

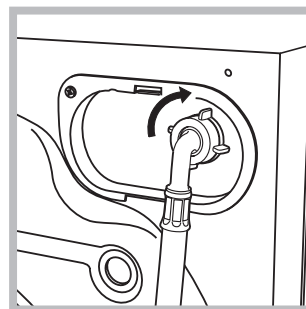

1. Připojte přítokovou hadici k zařízení prostřednictvím příslušné přípojky na vodu, umístěné v zadní části vpravo nahoře (viz obrázek).

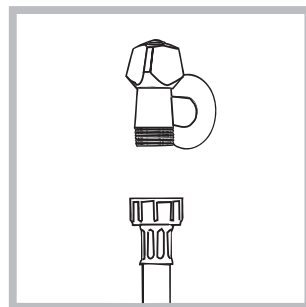

2. Připojte přívodní hadici jejím zašroubováním ke kohoutku studené vody s hrdlem se závitem 3/4 (viz obrázek).

3. Dbejte na to, aby hadice nebyla příliš ohnutá ani stlačena.

! Tlak v rozvodu vody se musí pohybovat v rozmezí hodnot uvedených v tabulce s technickými údaji (viz vedlejší strana).

! V případě, že délka přítokové hadice nebude dostatečná, obraťte se na specializovanou prodejnu nebo na autorizovaný technický personál.

! Nikdy nepoužívejte použité nebo staré přítokové hadice, ale hadice, které jsou součástí příslušenství zařízení.

Připojení vypouštěcí hadice

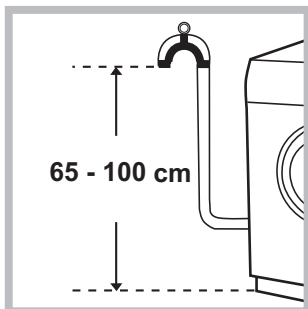

Připojte vypouštěcí hadici k odpadovému potrubí nebo k odpadu ve stěně, který se nachází od 65 do 100 cm nad zemí; jednoznačně zamezte jejímu ohybu.

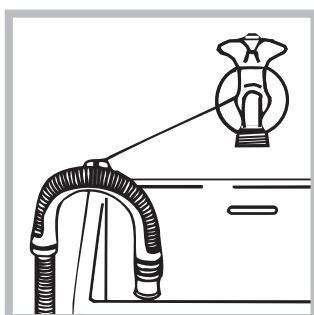

Nebo ji zachyťte na okraj umyvadla či vany a připevněte ji ke kohoutku přívazáním držáku z příslušenství (viz obrázek). Volný konec vypouštěcí hadice nesmí zůstat ponořený ve vodě.

! Použití prodlužovacích hadic se nedoporučuje; je-li to však nezbytné, prodlužovací hadice musí mít stejný průměr jako originální hadice a její délka nesmí přesáhnout 150 cm.

Připojení k elektrické síti

Před zasunutím zástrčky do zásuvky se ujistěte, že:

- Je zásuvka uzemněna a že vyhovuje normám;
- Je zásuvka schopna snést maximální zátěž odpovídající jmenovitému příkonu zařízení, uvedenému v tabulce s technickými údaji (viz vedle);
- Hodnota napájecího napětí odpovídá údajům uvedených v tabulce s technickými údaji (viz vedle);
- Se zásuvka shoduje se zástrčkou napájecího kabelu zařízení. V opačném případě je třeba dát vyměnit zásuvku nebo zástrčku.

! Zařízení nesmí být umístěno venku – pod širým nebem, a to ani v případě, že by se jednalo o místo chráněné před nepříznivým počasím, protože je velmi nebezpečné vystavit jej působení deště a bouří.

! Po definitivním umístění zařízení musí zásuvka zůstat snadno přístupná.

! Nepoužívejte prodlužovací kabely a rozvodky.

! Kabel nesmí být ohnutý ani stlačený.

! Výměna kabelu a zástrčky musí být svěřena výhradně autorizovanému technickému personálu.

Upozornění! Výrobce neponese žádnou odpovědnost za následky nerespektování uvedených předpisů.

Technické údaje	
Model	AQ105D 49D
Rozměry	šířka 59,5 cm
	výška 85 cm
	hloubka 64,5 cm
Kapacita	od 1 do 10 kg
Napájení	Viz štítek s technickými údaji, aplikovaný na zařízení.
Připojení k rozvodu vody	maximální tlak 1 MPa (10 bar) minimální tlak 0.05 MPa (0.5 bar) kapacita bubny 71 litrů
Rychlost odstředování	až do 1400 otáček za minutu
Kontrolní programy podle směrnic 1061/2010 a 1015/2010	program $\langle 60^{\circ}\text{C} \rangle$; Standardní programy pro bavlnu 60°; program $\langle 40^{\circ}\text{C} \rangle$; Standardní programy pro bavlnu 40°.
 <p>Toto zařízení odpovídá následujícím normám Evropské unie:</p> <ul style="list-style-type: none"> - 2004/108/CE (Elektromagnetická kompatibilita) - 2006/95/CE (Nízké napětí) - 2002/96/CE 	
Hlučnost (dB(A) re 1 pW)	Praní: 52 Odstředování: 77

Popis zařízení



DVÍŘKA S PRŮZOREM



K otevření dvířek s průzorem použijte vždy příslušné madlo (viz obrázek).

DÁVKOVAČ PRACÍCH PROSTŘEDKŮ

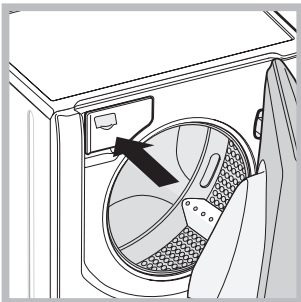

Nachází se uvnitř zařízení a je k němu umožněn přístup po otevření dvířek. Informace týkající se dávkování pracích prostředků jsou uvedeny v kapitole „Prací prostředky a prádlo“.

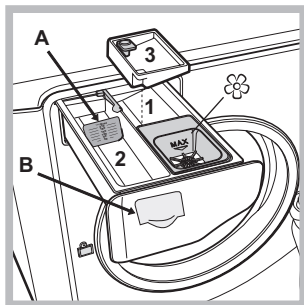

1. *příhrádka pro předpírku*: použijte práškový prací prostředek.
! Před naplněním příhrádky pracím prostředkem se ujistěte, že v dávkovači není vložena přídatná příhrádka 3.

2. *příhrádka pro praní*: V případě použití tekutého pracího prostředku se doporučuje použít pro

správné dávkování malou přepážku **A** z příslušenství. Pro použití práškového pracího prostředku vložte malou přepážku do prohloubeniny **B**.

3. *přídatná nádobka*: Bělicí prostředek

! Použití přídatné nádoby 3 vylučuje možnost předpírky.

SYSTÉM DIRECT INJECTION

Pračka je vybavena inovativní technologií „Direct Injection“, která rychle rozpouští prací prostředek a aktivuje co nejlépe všechny jeho jednotlivé složky. Systém zaručuje kompletní použití a rozpuštění pracího prostředku díky jeho smíšení s vodou ještě dříve, než se dostane na prádlo. To umožňuje dosáhnout dokonalé čistoty již při nízkých teplotách a spojit výraznou úsporu energie s dokonalou péčí o barvy a vlákna. Technologie „Direct Injection“ se aktivuje automaticky ve všech cyklech.

 *příhrádka pro přídatné prací prostředky*: pro tekutou aviváž nebo jiné tekuté přídatné prostředky. Doporučujeme, abyste nikdy nepřekračovali maximální úroveň, která je vyznačena mřížkou, a rozředili koncentrovanou aviváž.

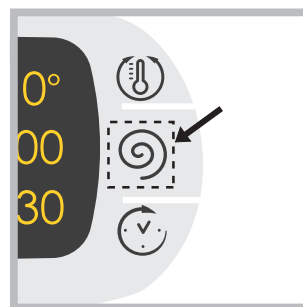

Ovládací panel „touch control“

Za účelem změny nastavení mírně stiskněte ikonu uvnitř citlivé plochy (touch control) podle obrázku.

Pohotovostní režim

Za účelem shody s novými předpisy souvisejícími s energetickou úsporou je tato pračka vybavena systémem automatického vypnutí (přechodu do pohotovostního režimu – standby), který je aktivován po uplynutí 30 minut, když se pračka nepoužívá. Krátce stiskněte tlačítko ON/OFF  a vyčkejte na obnovení činnosti zařízení.

Spotřeba v off-mode: 0,5 W
Spotřeba v Left-on: 0,5 W

Ovládací panel "touch control"

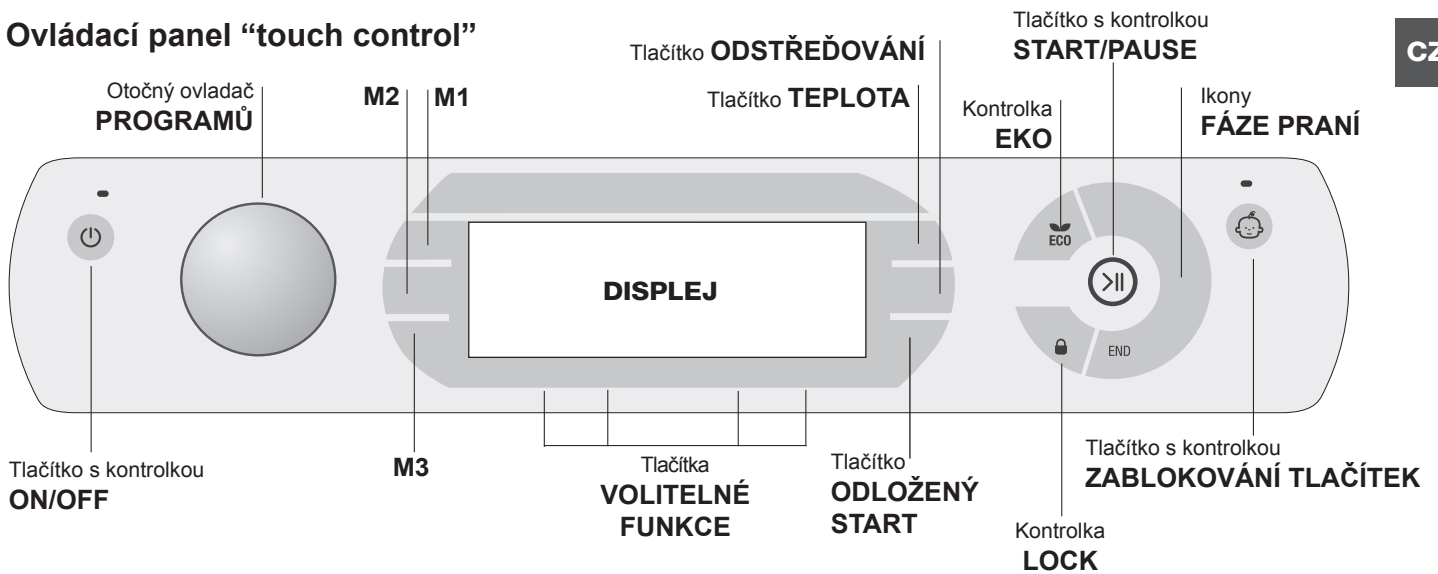

Tlačítko s kontrolkou **ON/OFF**: Krátké stisknutí tohoto tlačítka slouží k zapnutí nebo vypnutí zařízení. Zelená kontrolka poukazuje na to, že je zařízení zapnuté. Pro vypnutí pračky během praní je třeba držet tlačítko stisknuté déle, přibližně 3 sek.; krátké nebo náhodné stisknutí neumožní vypnutí pračky. Vypnutí zařízení během praní způsobí zrušení probíhajícího pracovního programu.

Otočný ovladač **VOLBY PROGRAMŮ**: je možné jím otáčet v obou směrech. Za účelem nastavení nejvhodnějšího programu si prohlédněte "Tabulka programů". Během pracovního programu zůstane otočný knoflík bez pohybu.

Tlačítka **M1-M2-M3**: držte stisknuté jedno z tlačítek za účelem uložení cyklu do paměti spolu s vlastními osobními nastaveními. Pro vyvolání cyklu, který byl předem uložen do paměti, stiskněte příslušné tlačítko.

Tlačítko **TEPLOTA**: Jeho stisknutí slouží ke změně teploty nebo vyloučení ohřevu; zvolená hodnota bude zobrazena na displeji nad tlačítkem (viz *Spuštění pracovního cyklu*).

Tlačítko **ODSTŘEĐOVÁNÍ**: Jeho stisknutí slouží ke změně rychlosti nebo k úplnému vyloučení odstředování; zvolená hodnota nad tlačítkem (viz *Spuštění pracovního cyklu*).

Tlačítko **ODLOŽENÝ START**: Jeho stisknutí slouží k nastavení odloženého startu zvoleného programu; hodnota nastaveného odložení bude zobrazena na displeji nad tlačítkem (viz *Spuštění pracovního cyklu*).

Tlačítka s kontrolkami **VOLITELNÉ FUNKCE**: Slouží k volbě jednotlivých nabízených volitelných funkcí. Příslušná kontrolka zvolené volitelné funkce zůstane rozsvícena (viz *Spuštění pracovního cyklu*).

Ikony **FÁZE PRANÍ**: se rozsvítí za účelem zobrazování průběhu cyklu (Praní - Extra Máchání - Odstředování - Vypouštění). Nápis END se rozsvítí po ukončení cyklu.

Tlačítko s kontrolkou **START/PAUSE**: když zelená kontrolka začne pomalu blikat, stiskněte toto tlačítko za účelem zahájení praní. Po zahájení cyklu se kontrolka

rozsvítí stálým světlem. Přejete-li si přerušit praní, znovu stiskněte tlačítko; kontrolka bude blikat oranžovým světlem. Když je kontrolka „LOCK“ zhasnutá, je možné otevřít dvířka s průzorem. Pro opětovné zahájení cyklu z místa, ve kterém byl přerušen, znovu stiskněte tlačítko.

Kontrolka **LOCK**: poukazuje na to, že dvířka s průzorem jsou zablokována. Pro otevření dvířek je třeba přerušit práci cyklus (viz *Spuštění pracovního cyklu*).

Tlačítko s kontrolkou **ZABLOKOVÁNÍ TLAČÍTEK**: za účelem aktivace nebo zrušení zablokování ovládacího panelu držte stisknuté tlačítko přibližně 2 sekundy. Rozsvícená kontrolka poukazuje na to, že ovládací panel je zablokovaný. Tímto způsobem se zamezí náhodným změnám programu, zejména v případě, že jsou v domácnosti děti.

Kontrolka **EKO**: K rozsvícení ikony ECO dojde v případě, že se při změně parametru praní dosáhne energetické úspory nejméně 10%. Kromě toho se ještě před aktivací režimu „Stand by“ na zařízení ikona rozsvítí na několik málo sekund; při vypnutém zařízení je odhad energetické úspory přibližně 80%.

ZMĚNA JAZYKA



Při prvním zapnutí zařízení se na displeji zobrazí blikající první jazyk. V místě 3 tlačítek v pravé části displeje se zobrazí symboly „**A**“, „**OK**“ a „**V**“. Jazyky se budou měnit automaticky každé 3" nebo stisknutím tlačítek vedle symbolů „**A**“ a „**V**“. Tlačítkem „**OK**“ se potvrzuje jazyk zvolený po 2". Když nebude stisknuto žádné tlačítko, po uplynutí 30" bude znovu zahájena automatická změna jazyka.

Pro změnu jazyka je třeba zapnout a vypnout zařízení, v průběhu následujících 30 sekund po vypnutí stisknout současně tlačítka teploty + odstředování + odloženého startu na dobu 5 sekund a kromě zaznění krátkého akustického signálu se na displeji zobrazí blikající nastavený jazyk. Stisknutím tlačítka vedle symbolů „**A**“ a „**V**“ se provádí změna jazyka. Tlačítkem „**OK**“ se potvrzuje zvolený jazyk, který bude nastaven po 2". Když nebude stisknuto žádné tlačítko, po uplynutí 30" bude znovu zobrazen předtím nastavený jazyk. **ZAPNUTÍ ZAŘÍZENÍ.**



Spuštění pracího cyklu

CZ

POZNÁMKA: při prvním použití pračky spusťte prací cyklus bez prádla, s pracím práškem a nastaveným pracím programem pro vlnu 90°C, bez předpírky.



- 1. ZAPNUTÍ ZAŘÍZENÍ.** Stisknete tlačítko . Všechny kontrolky se rozsvítí na dobu 1 sekundy a na displeji se zobrazí nápis AQUALTIS; kontrolka tlačítka  zustane rozsvícena stálým světlem a kontrolka START/PAUSE bude blikat.
- 2. ZVOLTE PRACÍ PROGRAM.** Pootočte OTOČNÝM KNOFLÍKEM PROGRAMŮ směrem doprava nebo doleva za účelem volby požadovaného programu; název programu bude zobrazen na displeji; ke zvolenému programu je přiřazena teplota a rychlost odstředování, které se dají měnit. Na displeji bude zobrazena doporučená hladina naplnění bubny a doba trvání cyklu. Na displeji bude zobrazena doba trvání cyklu.
- 3. NAPLNĚTE PRAČKU PRÁDLEM.** Otevřete dvířka. Naplňte práčku prádlem a dbejte přitom, aby nedošlo k překročení množství náplně, které je uvedeno v tabulce programů na následující straně nebo na displeji.
- 4. NADÁVKUJTE PRACÍ PROSTŘEDEK.** Vytáhněte dávkovač pracích prostředků a naplňte prací prostředek do příslušných přihrádek způsobem vysvětleným v části „Popis zařízení“.
- 5. ZAVŘETE DVÍŘKA S PRŮZOREM.**
- 6. NASTAVTE PRACÍ PROGRAM DLE VAŠICH POTŘEB.** Použijte k tomu příslušná tlačítka ovládacího panelu:

  **Změňte teplotu a/nebo odstředování.**

Zařízení automaticky zobrazuje maximální teplotu a rychlost odstředování pro nastavený program nebo poslední zvolené hodnoty, jsou-li kompatibilní se zvoleným programem. Stisknutím tlačítka  je možné postupně snížit teplotu až po praní ve studené vodě (OFF). Stisknutím tlačítka  je možné postupně snížit rychlost odstředování až po jeho úplné vyloučení (OFF). Další stisknutí tlačítek obnoví nastavení maximálních přednastavených hodnot.

! Výjimka: při volbě programu  bude možné zvýšit teplotu až na 90°C.

 **Nastavení odloženého startu.**

Pro nastavení odloženého startu zvoleného programu stiskněte příslušné tlačítko až do dosažení požadované doby. Během nastavování bude zobrazena doba odložení spolu s nápisem „Začne za:“ a blikající symbol . Po nastavení odloženého startu bude na displeji zobrazen symbol  a displej se vrátí na zobrazování doby trvání nastaveného cyklu s nápisem „Skončí za:“ a doba trvání cyklu. Při jednom stisknutí tlačítka ODLOŽENÝ START bude zobrazena předtím nastavená doba odložení.

Po uvedení do činnosti bude na displeji zobrazen nápis „Začne za:“ a doba odložení. Po uplynutí nastavené doby odložení dojde k zahájení

nastaveného programu a na displeji bude zobrazen nápis „Skončí za:“ a doba zbývající do konce cyklu. Zrušení odloženého startu se provádí stisknutím tlačítka až do zobrazení nápisu OFF na displeji; symbol  bude blikat.



    **měňte vlastnosti cyklu.**

- Stisknutím tlačítka aktivujete volitelnou funkci; na displeji se zobrazí název volitelné funkce a rozsvítí se kontrolka odpovídající danému tlačítku.
- Opětovným stisknutím tlačítka můžete zrušit volbu použité volitelné funkce; na displeji se objeví název volitelné funkce a nápis OFF a příslušná kontrolka zhasne.

! Když zvolená volitelná funkce není kompatibilní s nastaveným programem, tato nekompatibilita bude signalizována blikáním kontrolky a akustickým signálem (3 pípnutí) a volitelná funkce nebude aktivována.

! V případě, že zvolená volitelná funkce není kompatibilní s jinou předem zvolenou funkcí, kontrolka první volitelné funkce bude blikat a bude aktivována pouze druhá, přičemž kontrolka zvolené funkce se rozsvítí stálým světlem.

! Volitelné funkce mohou změnit doporučenou náplň a/ nebo dobu trvání cyklu.

- 7. SPUSŤTE PROGRAM.** Stiskněte tlačítko START/PAUSE. Příslušná kontrolka se rozsvítí stálým světlem a dvířka se zablokuje (kontrolka LOCK  se rozsvítí). Během pracího cyklu se postupně rozsvítí příslušné ikony, odpovídající jednotlivým fázím praní, informující o jeho průběhu. Za účelem změny programu během pracího cyklu přerušete činnost pračky stisknutím tlačítka START/PAUSE; poté zvolte požadovaný cyklus a opětovně stiskněte tlačítko START/PAUSE. Aby bylo možné otevřít dvířka během pracího cyklu, je třeba stisknout tlačítko START/PAUSE; když je kontrolka LOCK  zhasnutá, je možné otevřít dvířka. Opětovným stisknutím tlačítka START/PAUSE opětovně uveďte do činnosti prací program z bodu, ve kterém byl přerušen.
- 8. UKONČENÍ PROGRAMU.** Je oznámeno rozsvícením nápisu **END**. Dvířka s průzorem bude možné okamžitě otevřít. Když kontrolka START/PAUSE bliká, ukončete cyklus stisknutím tlačítka. Otevřete dvířka, vyložte prádlo a vypněte zařízení.

! Přejete-li si zrušit již zahájený cyklus, znovu dlouze stiskněte tlačítko . Cyklus bude přerušen a dojde k automatickému vypnutí zařízení.

Sáček pro prošívané přikrývky, záclony a choulostivé kusy prádla

Díky speciálnímu sáčku, dodávanému v rámci příslušenství, vám Aqualtis umožní prát i vaše nejcennější a nejchoulostivejší kusy prádla, přičemž jim zaručí maximální ochranu. V každém případě se doporučuje používat sáček pro praní prošívaných přikrývek a perin s vnějším povlakem vyrobeným ze syntetického materiálu.

Programy a volitelné funkce

Tabulka programů

Ikona	Popis programu	Max. teplot (°C)	Max. rychlost (otáčky za minutu)	Prací prostředky				Max. náplň (kg)	Residual dampness %	Energy consumption kWh	Total water lt	Doba trvání cyklu
				Před-pírka	Praní	Bělicí prostředek	Aviváž					
	SYNTETIKA Silně znečištěné	60°	800	●	●	●	●	5	48	1,12	58	120'
	SYNTETIKA Silně znečištěné (4)	40°	800	●	●	●	●	5	48	0,67	54	100'
	BAREVNÉ Intenzivní	40°	1400	●	●	-	●	9	-	-	-	175'
	VÍCEBAREVNÉ	20°	1400	-	●	-	●	9	-	-	-	185'
	TMAVÉ PRÁDLO	30°	800	-	●	-	●	6	-	-	-	80'
	KOŠILE	40°	600	-	●	●	●	2,5	-	-	-	75'
	PŘIKRÝVKY: pro prádlo plněné husím peřím.	30°	1200	-	●	-	●	3,5	-	-	-	110'
	BED&BATH: pro povlečení a koupelnové prádlo.	60°	1400	●	●	●	●	10	-	-	-	155'
	MÁCHÁNÍ	-	1400	-	-	●	●	10	-	-	-	49'
	ODSTŘEĐOVÁNÍ a VYPOUŠTĚNÍ	-	1400	-	-	-	-	10	-	-	-	16'
	ANTIALERGENNÍ Plus	60°	1400	-	●	-	●	6	-	-	-	210'
	ANTIALERGENNÍ Jemné	40°	1400	-	●	-	●	6	-	-	-	230'
	JEMNÉ PRÁDLO	30°	0	-	●	-	●	1	-	-	-	80'
	VLNA Platinum Care: pro vlnu, kašmír apod.	40°	800	-	●	-	●	2,5	-	-	-	105'
	MIX 30°: k rychlému oživení mírně znečištěného prádla (nedoporučuje se pro vlnu, hedvábí a prádlo určené pro ruční praní).	30°	800	-	●	-	●	4	71	0,20	44	30'
	Standardní programy pro bavlnu 60°C (1): mimořádně znečištěné bílé prádlo.	60° (Max. 90°)	1400	●(3)	●	●	●	10	53	0,95	60	200'
	Standardní programy pro bavlnu 40°C (2): částečně znečištěné barevné prádlo z odolných tkanin.	40°	1400	-	●	●	●	10	53	0,92	88	185'

Doba trvání cyklu uvedená na displeji nebo v návodu představuje odhad vypočítaný na základě standardních podmínek. Skutečná doba se může měnit v závislosti na četných faktorech, jako je např. teplota a tlak vody na vstupu, teplota prostředí, množství pracího prostředku, množství a druh náplně, vyvážení náplně a zvolené volitelné funkce.

Poznámka: Přibližně po 10 minutách od START zařízení na základě naplnění přepočítá a zobrazí dobu, která zbývá do ukončení programu.

1) Kontrolní program podle normy 1061/2010: nastavte program s teplotou 60°C.

Tento cyklus je vhodný pro praní běžně znečištěné bavlny a jedná se o neúčinnější cyklus z hlediska kombinované spotřeby energie a vody určený pro prádlo, které lze prát při teplotě do 60°C. Skutečná teplota praní se může lišit od uvedené.

2) Kontrolní program podle normy 1061/2010: nastavte program s teplotou 40°C.

Tento cyklus je vhodný pro praní běžně znečištěné bavlny a jedná se o neúčinnější cyklus z hlediska kombinované spotřeby energie a vody určený pro prádlo, které lze prát při teplotě do 40°C. Skutečná teplota praní se může lišit od uvedené.

3) Při teplotě 60 °C nelze funkci "Předpírka" aktivovat.

Pro všechny Test Institutes:

2) Dlouhý program pro praní bavlny: nastavte program s teplotou 40°C.

4) Dlouhý program pro syntetiku: nastavte program s teplotou 40°C.

Možnosti

Super Wash

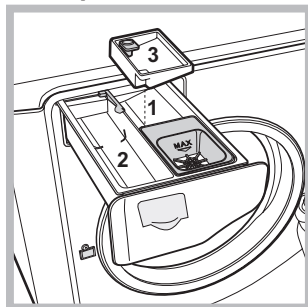

Díky použití většího množství vody v počáteční fázi cyklu a díky použití delší doby tato volitelná funkce zaručuje praní vysoké kvality. Může se používat s bělicím prostředkem nebo bez něj. Když si přejete provést také bělení, vložte přídatnou nádobku 3 z příslušenství do nádobky 1. Při dávkování bělicího

prostředku nepřekračujte úroveň „max“ vyznačenou na středové přihrádce (viz obrázek). **Pokud si přejete provést samostatné bělení**, nalijte bělicí prostředek do přídatné nádobky 3, nastavte program „Extra Máchání“ a aktivujte volitelnou funkci „Super Wash“ . **! Tuto volitelnou funkci není možné aktivovat u programu**

Extra Máchání

Volbou této volitelné funkce se zvýší účinnost máchání a zajistí se maximální stupeň odstranění pracího

prostředku. Je užitečná zejména pro pokočky se zvýšenou citlivostí na prací prostředky. Tuto volitelnou funkci doporučujeme používat na zcela naplněnou pračku nebo při použití vysokých dávek pracího prostředku.

! Tuto volitelnou funkci není možné aktivovat u programu

Snadné žehlení

Volbou této volitelné funkce se praní a odstředování náležitě změní za účelem snížení tvorby záhybů. Po ukončení cyklu pračka provede pomalé otáčení bubny, provázené blikáním kontrolky „Snadné žehlení“ a „START/PAUSE“. Ukončení cyklu se provádí stisknutím tlačítka START/PAUSE nebo tlačítka „Snadné žehlení“.

! Tuto volitelnou funkci není možné aktivovat u programu

Předpírka

Volbou této funkce dojde k provedení předpírky, užitečné pro odstranění odolných skvrn.

POZN.: Přidejte prací prostředek do příslušné přihrádky.

! Tuto volitelnou funkci není možné aktivovat u programu

Prací prostředky a prádlo

CZ

Prací prostředek

Volba druhu a množství pracího prostředku závisí na druhu tkaniny (bavlna, vlna, hedvábí...), na barvě, teplotě praní, stupni znečištění a na tvrdosti vody.

Správné dávkování pracího prostředku zabraňuje plýtvání a šetří životní prostředí: i když se jedná o biodegradabilní látky, prací prostředky narušují přirozenou rovnováhu v přírodě.

Doporučuje se:

- používat práškové prací prostředky pro prádlo z bílé bavlny a pro předpírku.
- používat tekuté prací prostředky pro choulostivé bavlněné prádlo a pro všechny programy při nízké teplotě.
- Používat tekuté prací prostředky pro choulostivé tkaniny pro praní vlny a hedvábí.

Prací prostředek se musí nalít před zahájením praní do příslušné přihrádky nebo do dávkovače, který se vkládá přímo do bubnu.

V tomto případě není možné zvolit cyklus Bavlna s předpírkou.

! Pro předpírku a praní při teplotě vyšší než 60 °C použijte

práškové prací prostředky pro bílé bavlněné prádlo.

! Dodržujte pokyny uvedené na obalu pracího prostředku.

! Nepoužívejte prací prostředky určené pro praní v ruce, protože způsobují tvorbu nadměrného množství pěny.

Příprava prádla

- Před vložením prádlo řádně rozprostřete.
- Rozdělte prádlo podle druhu tkaniny (symbol na visače prádla) a barvy a dbejte přitom na oddělení barevného prádla od bílého;
- Vyprázdněte kapsy a zkontrolujte knoflíky;
- Nepřekračujte hodnoty povolené náplně, uvedené v „Tabulka programů“, vztahující se na hmotnost suchého prádla.

Kolik váží prádlo?

1 prostěradlo	400-500 g
1 povlak	150-200 g
1 ubrus	400-500 g
1 župan	900-1200 g
1 ručník	150-250 g
1 džíny	400-500 g
1 košile	150-200 g

Rady pro praní

BAREVNĚ Intenzivní: použijte cyklus  na světlé barevné prádlo pro intenzivnější odstranění skvrn bez poškození integrity a živosti barev. Cyklus je navržen pro zajištění výkonnosti 60 °C již při 40 °C. Doporučuje se použití pracích prostředků pro choulostivé prádlo.

VÍCEBAREVNĚ: použijte cyklus  pro praní vícebarevného prádla nebo středně znečištěného prádla různých barev. Cyklus navržený pro zajištění péče o barvu a současné dosažení výkonnosti 40 °C při pouhých 20 °C. Doporučuje se použití pracích prostředků určených pro barevné prádlo, které jsou aktivní již při nízkých teplotách.

! Vždy je vhodné provést oddělené praní prádla, které použít barvu, i první praní nového barevného prádla.

Tmavé prádlo: použijte program  pro praní prádla tmavé barvy. Program je navržen pro dlouhodobé zachování tmavých barev. Pro dosažení co nejlepších výsledků se doporučuje použít tekuté prací prostředky pro praní tmavého prádla.

Košile: Pro praní košil z různých druhů látek a barvy použijte příslušný program , abyste zabezpečili maximální péči o ně.

Přikrývky: při praní prádla plněného husím peřím, jako jsou například „manželské“ nebo samostatné peřiny (nepřesahující hmotnost 3,5 kg), polštáře, větrovky, použijte příslušný program . Doporučujeme vkládat peřiny do bubnu tak, že se jejich oba okraje složí směrem dovnitř (viz obrázky), a nepřekročit přitom ¾ celkového objemu samotného bubnu. Za účelem optimálního praní se doporučuje použít tekuté prací prostředky a dávkovat je prostřednictvím dávkovače pracích prostředků.

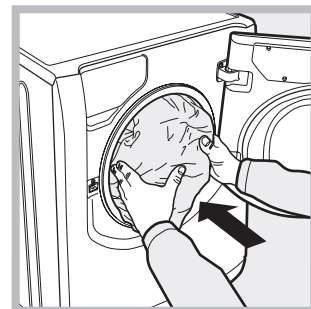
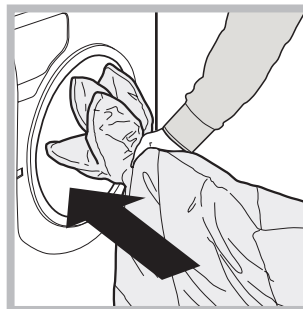





Prošivané přikrývky: na praní prošivaných přikrývek se syntetickým povlakem použijte příslušný sáček, dodaný v rámci příslušenství, a nastavte program .

Povlečení a Ručníky: pro praní ložního a koupelnového prádla v jediném cyklu použijte program , který optimalizuje použití aviváže a umožňuje uspořít čas a energii. Doporučuje se použití práškového pracího prostředku.

ANTIALERGENNÍ Plus : cyklus navržený pro prádlo z bavlny a jiných odolných tkanin, který zaručuje odstranění hlavních alergenů, jako jsou pyl, roztoči, psí a kočičí chlupy.

ANTIALERGENNÍ Jemné : cyklus navržený pro prádlo z bavlny a jiných odolných tkanin, který zaručuje odstranění pylu a psích a kočičích chlupů již při 40 °C.

Jemné Prádlo: pro praní velmi choulostivého prádla, které obsahuje aplikace, jako je štras nebo pajetky, použijte program . Doporučuje se prádlo před praním převrátit naruby a vložit malé kusy prádla do příslušného sáčku pro praní choulostivého prádla. Pro dosažení nejlepších výsledků se doporučuje použít tekuté prací prostředky pro choulostivé prádlo.

Pro praní **hedvábného** prádla a **záclon** (doporučuje se záclony poskládat a vložit do sáčku dodaného v rámci příslušenství) zvolte cyklus  a aktivujte volitelnou funkci  (v tomto případě bude možné aktivovat také volitelnou funkci „Extra máchání“); zařízení ukončí cyklus s prádlem namočeným ve vodě a s blikající kontrolkou . Za účelem odčerpání vody a vyjmutí prádla z pračky je třeba stisknout tlačítko START/PAUSE nebo tlačítko .

Vlna: prací cyklus „Vlna“ této pračky Hotpoint-Ariston byl testován a schválen společností Woolmark Company pro praní prádla z vlny, které je klasifikováno jako „prádlo určené pro ruční praní“, za podmínky, že bude praní provedeno v souladu s pokyny uvedenými na visače oblečení a s pokyny dodanými výrobcem elektrického spotřebiče. Hotpoint-Ariston je první značkou praček, která získala od společnosti Woolmark Company certifikát Woolmark Apparel Care - Platinum za svou výkonnost při praní a spotřebu vody a energie. (M1135)



Opatření a rady

! Pračka byla navržena a vyrobena v souladu s platnými mezinárodními bezpečnostními předpisy. Tato upozornění jsou uváděna z bezpečnostních důvodů a je třeba si je pozorně přečíst.

Základní bezpečnostní pokyny

- Toto zařízení bylo navrženo výhradně pro použití v domácnosti.
- Zařízení nesmí být používáno osobami (včetně dětí) se sníženými fyzickými, sensorickými nebo mentálními schopnostmi a s nedostatečnými zkušenostmi a znalostmi, s výjimkou případu, kdy toto použití probíhá pod dozorem nebo na základě pokynů osoby zodpovědné za jejich bezpečnost. Děti musí být pod dohledem, aby se zajistilo, že si nebudou se zařízením hrát.
- Nedotýkejte se zařízení bosí nebo v případě, že máte mokré nebo vlhké ruce či nohy.
- Nevytahujte zástrčku ze zásuvky tahem za kabel, ale uchopením za zástrčku.
- Nedotýkejte se odčerpávané vody, protože může mít velmi vysokou teplotu.
- Nepokoušejte se o násilné otevření dvířek s průzorem: mohlo by dojít k poškození bezpečnostního uzávěru, který zabraňuje náhodnému otevření.
- Při výskytu poruchy se v žádném případě nepokoušejte o opravu vnitřních částí zařízení.
- Vždy mějte pod kontrolou děti a zabraňte tomu, aby se přibližovaly k zařízení během pracovního cyklu.
- V případě potřeby přemísťujte zařízení ve dvou nebo ve třech a věnujte celé operaci zvláštní pozornost. Nikdy se nepokoušejte zařízení přemísťovat sami, je totiž velmi těžké.
- Před zahájením vkládání prádla zkontrolujte, zda je buben prázdný.

Systém automatického vyvážení náplně

Před každým odstředováním buben provede otáčení rychlostí, která mírně převyšuje rychlost praní, aby se odstranily vibrace a aby se náplň rovnoměrně rozložila. V případě, že po několikanásobných pokusech o vyvážení prádlo ještě nebude správně vyváženo, zařízení provede odstředování nižší rychlostí, než je přednastavená rychlost. Při nadměrném nevyvážení pračka provede namísto odstředování vyvážení. Pro dosažení rovnoměrnějšího rozložení náplně a jejího správného vyvážení se doporučuje míchat velké a malé kusy prádla.

Likvidace

- Likvidace obalových materiálů: při jejich odstranění postupujte v souladu s místními předpisy a dbejte na možnou recyklaci.
- Evropská směrnice 2002/96/ES o odpadu tvořeném elektrickými a elektronickými zařízeními nařizuje, že elektrospotřebiče nesmí být likvidovány v rámci běžného pevného městského odpadu. Vyřazená zařízení musí být sesbírána zvlášť, aby se zvýšilo

množství recyklovaných a znovupoužitých materiálů, ze kterých jsou tato zařízení složena, a aby se zabránilo možným ublížením na zdraví a škodám na životním prostředí. Symbolem je přeškrtnutý koš, uvedený na všech výrobcích s cílem připomenout povinnost spojenou se separovaným sběrem. Podrobnější informace týkající se správného způsobu vyřazení elektrospotřebičů z provozu mohou jejich držitelé získat tak, že se obrátí na navrženou veřejnou instituci nebo na prodejce.

CZ

Manuální otevření dvířek s průzorem

V případě, že není možné otevřít dvířka s průzorem z důvodu výpadku elektrické energie a přejete si prádlo pověsit, postupujte následovně:

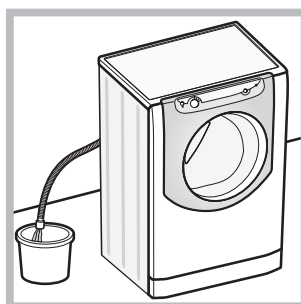

1. Vytáhněte zástrčku ze zásuvky elektrické sítě.
2. Zkontrolujte, zda je hladina vody uvnitř zařízení nižší, než je úroveň otevření dvířek; v opačném případě vypusťte přebytečnou vodu a vypouštěcí hadicí a zachyťte ji do vědra, jak je znázorněno na obrázku.

3. Sejměte kdyčí panel na přední straně pračky (viz následující strana).

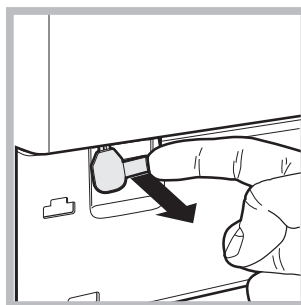

4. S použitím jazýčku znázorněného na obrázku potáhněte směrem ven plastové táhlo, aby se uvolnilo z dorazu; současně jej táhněte směrem ven, dokud neuslyšíte „cvaknutí“ poukazující na odblokování dvířek.

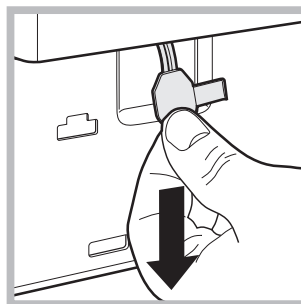

5. Otevřete dvířka; v případě, že to ještě není možné, zopakujte operaci znovu.

6. namontujte zpět panel, přičemž se před jeho přisunutím k zařízení ujistěte, že došlo ke správnému zachycení háčků do příslušných podélných otvorů.

Údržba a péče

CZ

Uzavření přívodu vody a vypnutí elektrického napájení

- Po každém praní uzavřete přívod vody. Tímto způsobem dochází k omezení opotřebení rozvodu vody zařízení a ke snížení nebezpečí úniku vody.
- Před zahájením čištění zařízení a během operací údržby je třeba vytáhnout zástrčku přívodního kabelu ze zásuvky.

Čištění zařízení

Vnější části a části z gumy mohou být čišťeny hadrem navlhčeným ve vlažné vodě a saponátu. Nepoužívejte rozpouštědla ani abrazivní látky.

Čištění dávkovače pracích prostředků

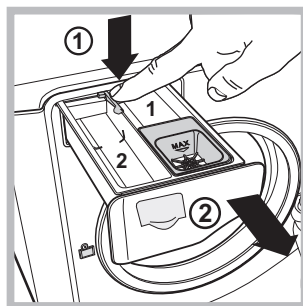

Za účelem vytažení dávkovače stiskněte páčku (1) a táhněte ji směrem ven (2) (viz obrázek). Umyjte jej pod proudem vody; tento druh vyčištění je třeba provádět pravidelně.

Péče o buben

- Dvířka nechte pokaždé pootevřená, aby se zabránilo tvorbě nepříjemných zápachů.

Čištění čerpadla

Součástí pračky je samočisticí čerpadlo, které nevyžaduje údržbu. Může se však stát, že se v jeho vstupní části, určené k jeho ochraně a nacházející se v jeho spodní části, zachytí drobné předměty (mince, knoflíky).

! Ujistěte se, že byl prací cyklus ukončen, a vytáhněte zástrčku ze zásuvky.

Přístup ke vstupní části čerpadla:

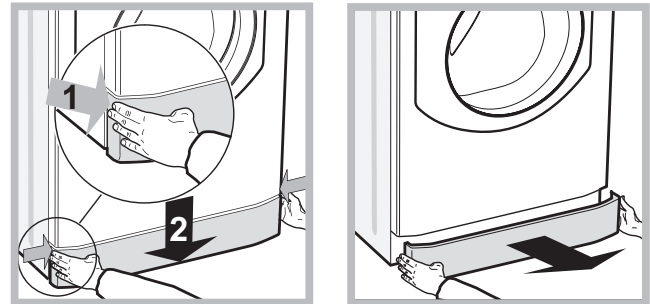

1. Sejměte krycí panel na přední straně zařízení zatlačením na jeho střed a následným zatlačením směrem dolů z obou stran a poté jej vytáhněte (viz obrázky).

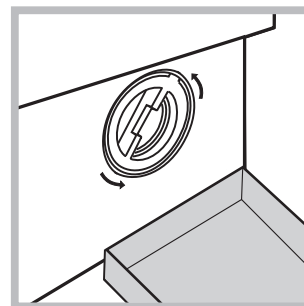

2. Připravte nádobu na zachycení vody, která vyteče ven (přibližně 1,5 l) (viz obrázek);
3. Odšroubujte víko otáčením proti směru hodinových ručiček (viz obrázek);

4. Dokonale vyčistěte vnitřek;
5. Zašroubujte zpět víko;
6. Namontujte zpět panel, přičemž se před jeho přisunutím k zařízení ujistěte, že došlo ke správnému zachycení háčků do příslušných podélných otvorů.

Kontrola přítokové hadice na vodu

Stav přítokové hadice je třeba zkontrolovat alespoň jednou ročně. Jsou-li na ní viditelné praskliny nebo trhliny, je třeba ji vyměnit: silný tlak působící na hadici během pracího cyklu by mohl způsobit její náhlé roztržení.

Poruchy a způsob jejich odstranění

Může se stát, že zařízení nebude fungovat. Dříve než zatelefonujete na servisní službu (viz "Servisní služba"), zkontrolujte, zda se nejedná o problém, který lze snadno vyřešit s pomocí následujícího seznamu.

CZ

Poruchy:

Možné příčiny / Způsob jejich odstranění:

Zařízení nelze zapnout.

- Zástrčka není zasunuta v zásuvce nebo není zasunuta natolik, aby došlo ke spojení kontaktů.
- V celém dome je vypnutý proud.



Nedochází k zahájení pracího cyklu.

- Dvířka s průzorem nejsou řádně zavřená.
- Nebylo stisknuto tlačítko START/PAUSE.
- Nebyl otevřen kohout přívodu vody.
- Byl nastaven odložený start.

Zařízení nenapouští vodu.

- Přívodní hadice není připojena k vodovodnímu kohoutu.
- Hadice je příliš ohnutá.
- Nebyl otevřen kohout přívodu vody.
- V celém domě je uzavřený přívod vody.
- V rozvodu vody není dostatečný tlak.
- Nebylo stisknuto tlačítko START/PAUSE.

Dvířka zařízení zůstávají zablokovaná.

- Při volbě volitelné funkce  pračka po ukončení cyklu provede několik otočení bubnu; pro ukončení cyklu je třeba stisknout tlačítko START/PAUSE nebo tlačítko .

Zařízení nepřetržitě napouští a odčerpává vodu.

- Vypouštěcí hadice se nachází mimo určené rozmezí od 65 do 100 cm nad zemí (viz "Instalace").
- Koncová část vypouštěcí hadice je ponořena ve vodě (viz "Instalace").
- V případě, že se byt nachází na jednom z nejvyšších poschodí, je možné, že dochází k sifonovému efektu, jehož následkem zařízení nepřetržitě napouští a odčerpává vodu. Pro odstranění uvedeného efektu jsou v prodeji běžně dostupné speciální protisifonové ventily.
- Odpad ve stěně není vybaven odvodušňovacím otvorem.

Zařízení neodčerpává vodu nebo neodstředí.

- Odčerpání vody netvoří součást nastaveného programu: u některých programů je třeba jej aktivovat manuálně (viz "Programy a volitelné funkce").
- Byla aktivována volitelná funkce : za účelem ukončení programu stiskněte tlačítko START/PAUSE (viz "Programy a volitelné funkce").
- Vypouštěcí hadice je ohnutá (viz "Instalace").
- Odpadové potrubí je ucpané.

Během odstředování je možné pozorovat silné vibrace zařízení.

- Během instalace nebyl buben odjištěn předepsaným způsobem (viz "Instalace").
- Zařízení není dokonale vyrovnané do vodorovné polohy (viz "Instalace").
- Zařízení je stlačeno mezi nábytkem a stěnou (viz "Instalace").
- Náplň je nevyvážená (viz "Prací prostředky a prádlo").

Ze zařízení uniká voda.

- Přítoková hadice není správně připojena (viz "Instalace").
- Dávkovač prací prostředků je ucpaný (způsob jeho vyčištění viz "Údržba a péče").
- Vypouštěcí hadice není upevněna předepsaným způsobem (viz "Instalace").

Ikony týkající se „Probíhajících fází“ rychle blikají současně s kontrolkou ON/OFF.

- Vypněte zařízení a vytáhněte zástrčku ze zásuvky, vyčkejte přibližně 1 minutu a zařízení znovu zapněte. Když porucha přetrvává, obraťte se na Servisní službu.

Dochází k tvorbě nadměrného množství pěny.

- Použitý prací prostředek není vhodný pro použití v automatické pračce (musí obsahovat označení „pro praní v pračce“, „pro ruční praní nebo pro praní v pračce“ nebo podobné označení).
- Bylo použito nadměrné množství pracího prostředku.

Dvířka zařízení zůstávají zablokovaná

- Proveďte manuální odblokování (viz "Opatření a rady").

! Poznámka: pro ukončení „Demo Mode“, vypněte pračku, stiskněte současně na 3 sek. obě tlačítka „START/PAUSE“ >|| a „ON/OFF“ .

Servisní služba

CZ

Před přivoláním Servisní služby:

- Zkontrolujte, zda nejste schopni poruchu odstranit sami (viz „*Poruchy a způsob jejich odstranění*“);
- Znovu uveďte do chodu prací program, abyste ověřili, zda byla porucha odstraněna;
- V případě negativního výsledku se obraťte na Servisní službu nebo na specializovaný technický personál.

! V případě chybné instalace nebo nesprávného použití pračky bude třeba za servisní zásah zaplatit.

! Nikdy se neobracejte s žádostí o pomoc na techniky, kteří nejsou k výkonu této činnosti oprávněni.

Při hlášení poruchy uveďte:

- druh poruchy;
- model zařízení (Mod.);
- výrobní číslo (S/N).

Tyto informace jsou uvedeny na štítku s údaji, umístěném na zařízení.