 Tento symbol upozorňuje na to, že je potrebné prečítať si návod na použitie.

SK

SK

Slovensky

## AQUALTIS

### AQD970D 49

## Obsah

### **Inštalácia, 26-27**

Rozbalenie a vyrovnanie do vodorovnej polohy  
Pripojenie k elektrickej a k vodovodnej sieti  
Technické údaje

### **Popis zariadenia, 28-29**

Ovládací panel „touch control“

### **Spôsob realizácie pracieho cyklu alebo cyklu sušenia, 30**

### **Programy a voliteľné funkcie, 31**

Tabuľka programov  
Voliteľné funkcie prania

### **Pracie prostriedky a prádlo, 32**

Prací prostriedok  
Príprava prádla  
Rady pre pranie  
Systém automatického vyváženia náplne

### **Opatrenia a rady, 33**

Základné bezpečnostné pokyny  
Likvidácia  
Manuálne otvorenie dvierok s priezorom

### **Údržba a starostlivosť, 34**

Uzavretie prívodu vody a vypnutie elektrického napájania  
Čistenie zariadenia  
Čistenie dávkovača pracích prostriedkov  
Starostlivosť o bubon  
Čistenie čerpadla  
Kontrola prítokovej hadice na vodu

### **Poruchy a spôsob ich odstránenia, 35**

### **Servisná služba, 36**

# Inštalácia

SK

! Je veľmi dôležité uschovať tento návod za účelom jeho ďalšej konzultácie. V prípade predaja, darovania alebo presťahovania práčky zabezpečte, aby zostal uložený v jej blízkosti.

! Pozorne si prečítajte uvedené pokyny: obsahujú dôležité informácie, týkajúce sa inštalácie, použitia a bezpečnosti pri práci.

! V obálke s týmto návodom môžete nájsť okrem záruky aj súčiastky potrebné na inštaláciu.

## Rozbalenie a vyrovnanie do vodorovnej polohy

### Rozbalenie

1. Po rozbalení práčky skontroluje, či počas prepravy nedošlo k jej poškodeniu. V prípade, že je poškodená, nezapájajte ju a obráťte sa na predajcu.

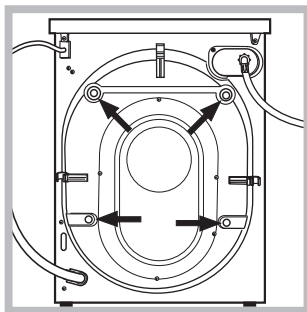

2. Odstráňte 4 skrutky chrániace pred poškodením počas prepravy a príslušný dištančný člen, ktoré sa nachádzajú v zadnej časti (vid' obrázok).

3. Uzatvorte otvory po skrutkách plastovými krytkami, nachádzajúcimi sa v obálke.

4. Odložte si všetky diely. V prípade prepravy práčky bude potrebné vykonať jej opätovnú montáž, aby ste tak predišli jej vnútornému poškodeniu.

! Obaly nie sú hračky pre deti! Všetky obaly uschovajte mimo dosahu dieťaťa, hrozí jeho udusenie!

### Vyrovnanie do vodorovnej polohy

1. Práčku je potrebné umiestniť na rovnú a pevnú podlahu tak, aby nebola opretá o stenu alebo nábytok.

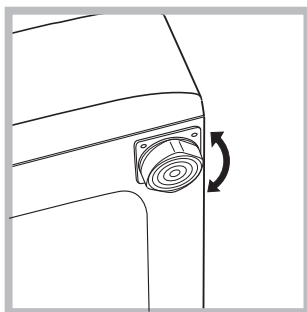

2. Vykompenzujte nerovnosti odkrútením alebo zakrútením nožičiek, až kým sa zariadenie nebude nachádzať vo vodorovnej polohe (nesmie byť naklonená o viac ako 2 stupne).

! Dôsledné vyrovnanie do vodorovnej polohy zaisťuje stabilitu a zabráni vibráciám a hlučnosti, hlavne vo fáze odstreďovania.

! V prípade inštalácie na podlahovú krytinu alebo na koberec, nastavte nožičky tak, aby pod práčkou zostal dostatočný voľný priestor na ventiláciu.

## Pripojenie k elektrickej a k vodovodnej sieti

### Pripojenie prítokovej hadice vody

! Pred pripojením prítokovej hadice k rozvodu vody nechajte odtiecť vodu, až kým nebude číra.

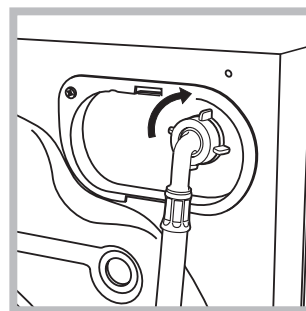

1. Pripojte prítokovú hadicu k zariadeniu prostredníctvom príslušnej prípojky na vodu, umiestnenej v zadnej časti, vpravo hore (vid' obrázok).

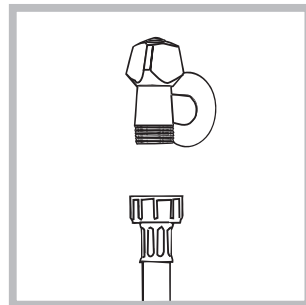

2. Pripojte privodnú hadicu jej zaskrutkovaním ku kohútiku so studenou vodou, s hrdlom so závitom 3/4" (vid' obrázok).

3. Zabezpečte, aby hadica nebola príliš ohnutá alebo stlačená.

! Tlak v rozvode vody sa musí pohybovať v rozmedzí hodnôt uvedených v tabuľke s technickými údajmi (vid' vedľajšia strana).

! V prípade, že dĺžka prítokovej hadice nebude dostatočná, obráťte sa na špecializovanú predajňu alebo na autorizovaný technický personál.

! Nikdy nepoužívajte použité alebo staré prítokové hadice, ale hadice, ktoré sú súčasťou príslušenstva zariadenia.

## Pripojenie vypúšťacej hadice

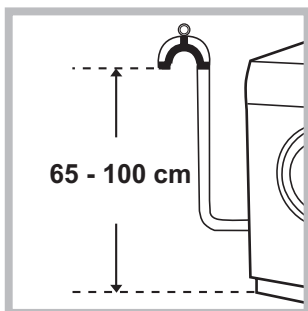

Pripojte vypúšťaciu hadicu k odpadovému potrubiu alebo k odpadu v stene, nachádzajúcom sa od 65 do 100 cm nad zemou; jednoznačne zamedzte jej ohybu.

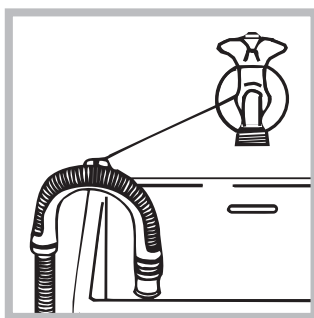

Alebo ju zachyťte na okraj umývadla či vane a pripevnite ju ku kohútiku priviazaním držiaka z príslušenstva (vid' obrázok). Voľný koniec vypúšťacej hadice nesmie zostať ponorený do vody.

! Použitie predlžovacích hadíc sa neodporúča; ak je však nevyhnutné, predlžovacia hadica musí mať rovnaký priemer ako originálna hadica a jej dĺžka nesmie presiahnuť 150 cm.

## Pripojenie k elektrickej sieti

Pred zasunutím zástrčky do zásuvky sa uistite, že:

- zásuvka je uzemnená a že vyhovuje normám;
- zásuvka je schopná uniesť maximálnu záťaž odpovedajúcu menovitému príkonu zariadenia, uvedenému v tabuľke s technickými údajmi (vid' vedľa);
- hodnota napájacieho napätia odpovedá údajom uvedeným v tabuľke s technickými údajmi (vid' vedľa);
- sa zásuvka zhoduje so zástrčkou napájacieho kábla zariadenia. V opačnom prípade je potrebné dať vymeniť zásuvku alebo zástrčku.

! Práčka nesmie byť umiestnená vonku – pod holým nebom, a to ani v prípade, keby sa jednalo o miesto chránené pred nepriazňou počasia, pretože je veľmi nebezpečné vystaviť ju pôsobeniu dažďa a búrok.

! Po definitívnom umiestnení práčky musí zásuvka zostať ľahko prístupná.

! Nepoužívajte predlžovacie káble a rozvodky.

! Kábel nesmie byť ohnutý alebo pritlačený.

! Výmena kábla a zástrčky musí byť zverená výhradne autorizovanému technickému personálu.

Upozornenie! Výrobca neponesie žiadnu zodpovednosť za následky spôsobené nerešpektovaním týchto pokynov.

Technické údaje	
Model	AQD970D 49
Rozmery	šírka 59,5 cm výška 85 cm hĺbka 64,5 cm
Kapacita	od 1 do 9 kg pre pranie od 1 do 7 kg pre sušenie
Elektrické zapojenie	Vid' štítok s technickými údajmi, aplikovaný na zariadení.
Pripojenie k rozvodu vody	maximálny tlak 1 MPa (10 bar) maximálny tlak 0,05 MPa (0.5 bar) kapacita bubna 71 litrov
Rýchlosť z odstreďovania	a±z do 1400 otáčok za minútu
Kontrolný program podľa normy EN 50229	<b>Pranie:</b> program ; teplota 60°C; náplň 9 kg prádla. <b>Sušenie:</b> menšia náplň sa musí sušiť pri úrovni sušenia „EXTRA“ a táto náplň musí obsahovať 2 plachty, 1 obliečky a 1 uteráky; zvyšná náplň sa musí sušiť pri úrovni sušenia „EXTRA“.
	Toto zariadenie je v zhode s nasledujúcimi smernicami Európskej únie: - 2004/108/CE (Elektromagnetická kompatibilita) - 2006/95/CE (Nízke napätie) - 2002/96/CE
Hlučnosť (dB(A) re 1 pW)	Pranie: 51 Odstreďovanie: 80

# Popis zariadenia

SK

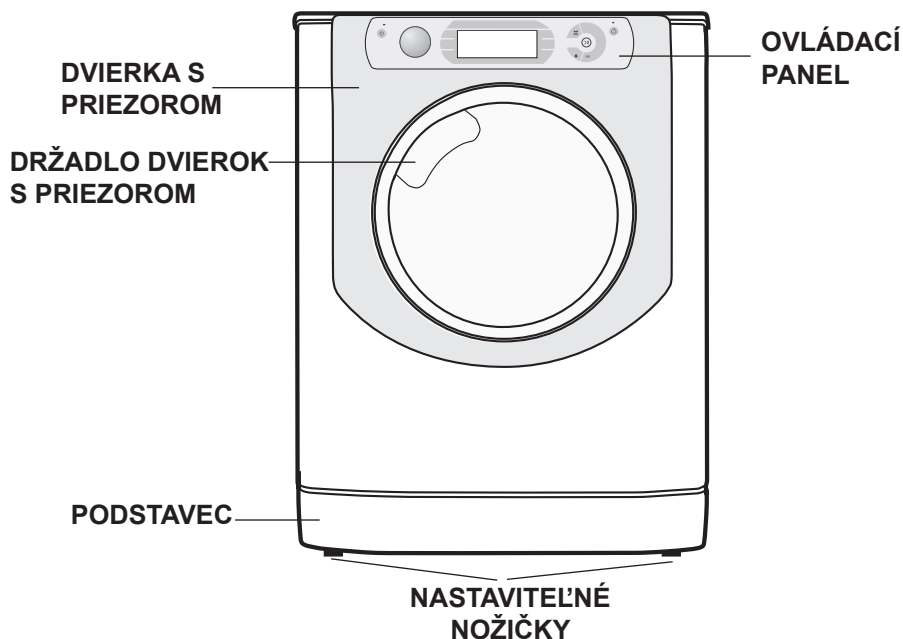

## DVIERKA S PRIEZOROM



Na otvorenie dveriek s priezorom používajte vždy príslušné držadlo (vid obrázok).

2. *priehradka na pranie*: V prípade použitia tekutého pracieho prostriedku sa odporúča použiť pre správne dávkovanie malú prepážku **A** z príslušenstva. Pre použitie práškoveho pracieho prostriedku vložte malú prepážku do priehlbiny **B**.

3. *prídavná nádobka*: Bieliaci prostriedok  
**! Použitie prídavnej nádoby 3 vylučuje možnosť predpierania.**

☼ *priehradka pre prídavné pracie prostriedky*: pre tekutú aviváž alebo iné tekuté prídavné prostriedky. Odporúča sa neprekročiť maximálnu úroveň vyznačenú mriežkou a rozriediť koncentrovanú aviváž.

## DÁVKOVAČ PRACÍCH PROSTRIEDKOV



Nachádza sa vo vnútri zariadenia a je k nemu umožnený prístup po otvorení dveriek.

Informácie týkajúce sa dávkovania pracích prostriedkov sú uvedené v kapitole "Pracie prostriedky a prádlo".

## Ovládací panel „touch control“

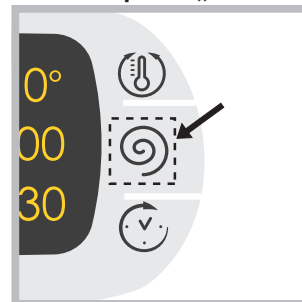

Nastavenie zmeníte jemným stlačením symbolu vo vnútri citlivej plochy (touch control) podľa obrázku.

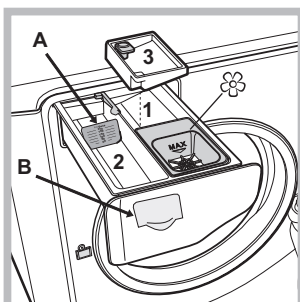

1. *priehradka na predpieranie*: použite práškový prací prostriedok.  
**! Pred naplnením priehradky pracím prostriedkom sa uistite, že v dávkovači nie je vložená prídavná priehradka 3.**

## Pohotovostný režim

Kvôli zhode s novými predpismi súvisiacimi s energetickou úsporou, je táto práčka vybavená systémom automatického vypnutia (prechodu do pohotovostného režimu – standby), ktorý je aktivovaný po uplynutí 30 minút, ak práčka nie je používaná. Krátko stlačte tlačidlo ON/OFF  a vyčkajte na obnovenie činnosti zariadenia.

## Ovládací panel „touch control“

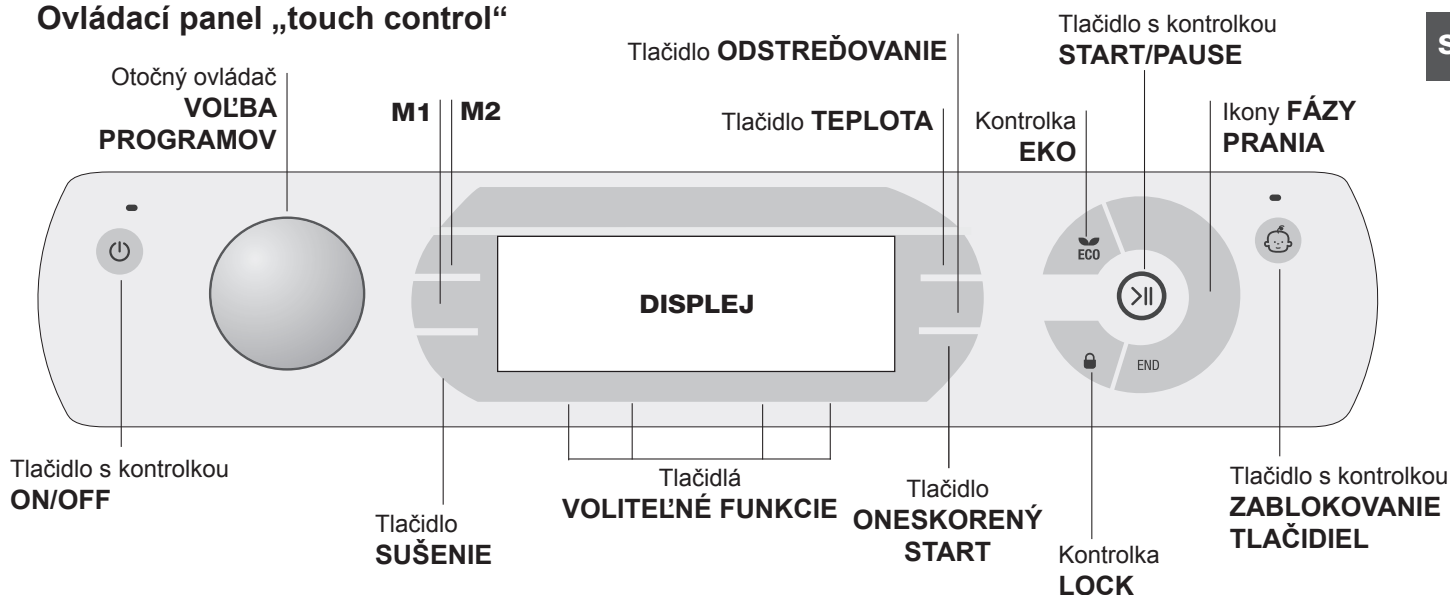

Tlačidlo s kontrolkou **ON/OFF**: krátke stlačenie tohto tlačidla slúži na zapnutie alebo vypnutie práčky. Zelená kontrolka signalizuje, že zariadenie je zapnuté. Ak chcete vypnúť práčku počas prania, je potrebné držať tlačidlo stlačené dlhšie, približne 3 sek.; krátkym alebo náhodným stlačením práčku nevypnete. Vypnutie zariadenia počas prania spôsobí zrušenie prebiehajúceho pracovného programu.

Otočný ovládač pre **VOLĚBU PROGRAMOV**: je možné ním otáčať v oboch smeroch. Aby ste nastavili najvhodnejší program, pozrite si „Tabuľka programov“. Počas prania zostane otočný ovládač bez pohybu.

Tlačidlá **M1-M2**: držte stlačené jedno z tlačidiel, aby ste cyklus uložili do pamäte spolu s vlastnými osobnými nastaveniami. Pre vyvolanie predtým uloženého cyklu do pamäte, stlačte príslušné tlačidlo.

Tlačidlo **SUŠENIE**: Stlačte kvôli nastaveniu oneskoreného štartu zvoleného programu; nastavené oneskorenie bude zobrazené na displeji (vid’ „Spôsob realizácie pracovného cyklu alebo cyklu sušenia“).

Tlačidlo **TEPLOTA**: Jeho stlačenie slúži na zmenu teploty alebo vylúčenie ohrevu; zvolená hodnota bude zobrazená na displeji nad tlačidlom (vid’ „Spôsob realizácie pracovného cyklu alebo cyklu sušenia“).

Tlačidlo **ODSTREĎOVANIE**: Jeho stlačenie slúži na zmenu rýchlosti alebo vylúčenie odstreďovania; zvolená hodnota bude zobrazená na displeji nad tlačidlom (vid’ „Spôsob realizácie pracovného cyklu alebo cyklu sušenia“).

Tlačidlo **ONESKORENÝ START**: Jeho stlačenie slúži na nastavenie oneskorenia štartu zvoleného programu; hodnota nastaveného oneskorenia bude zobrazená na displeji nad tlačidlom (vid’ „Spôsob realizácie pracovného cyklu alebo cyklu sušenia“).

Tlačidlá s kontrolkami **VOLITEĽNÉ FUNKCIE**: Slúži na voľbu jednotlivých ponúknutých voliteľných funkcií. Príslušná kontrolka zvolenej voliteľnej funkcie zostane rozsvietená (vid’ „Spôsob realizácie pracovného cyklu alebo cyklu sušenia“).

Ikony **FÁZY PRANIA**: Ich rozsvietenie signalizuje priebeh cyklu (Pranie - Plákanie - Odstreďovanie/ Vypúšťanie - Sušenie). Nápís **END** sa rozsvieti po ukončení cyklu.

Tlačidlo s kontrolkou **START/PAUSE**: Keď zelená kontrolka začne pomaly blikať, stlačte tlačidlo, aby ste spustili pranie. Po zahájení cyklu sa kontrolka rozsvieti stálym svetlom. Ak si želáte prerušiť pranie, opätovne stlačte tlačidlo; kontrolka bude blikať oranžovým svetlom. Keď je kontrolka „LOCK“ zhasnutá, je možné otvoriť dverka s priezorom. Aby ste opätovne spustili cyklus z miesta kde bol prerušený, opätovne stlačte tlačidlo.

Kontrolka **LOCK**: signalizuje, že dverka s priezorom sú zablockované. Na otvorenie dveriek je potrebné prerušiť cyklus (vid’ „Spôsob realizácie pracovného cyklu alebo cyklu sušenia“).

Tlačidlo s kontrolkou **ZABLOKOVANIE TLAČIDIEL**: Aby ste aktivovali alebo zrušili zablockovanie ovládacieho panelu, držte stlačené tlačidlo približne 2 sekundy. Rozsvietená kontrolka signalizuje, že ovládací panel je zablockovaný. Týmto spôsobom sa zamedzí náhodným zmenám programov, obzvlášť, keď sú v domácnosti deti.

Kontrolka **EKO**: K rozsvieteniu ikony ECO dôjde v prípade, keď sa pri zmene parametrov prania dosiahne energetická úspora najmenej 10%. Okrem toho, ešte pred aktiváciou režimu „Stand by“, sa ikona rozsvieti na pár sekúnd; pri vypnutí zariadení je odhad energetickej úspory približne 80%.



### ZMENA JAZYKA

Pri prvom zapnutí zariadenia začne na displeji blikať prvý jazyk v poradí. V mieste 3 tlačidiel v pravej časti displeja sa zobrazia symboly „**A**“, „**OK**“ a „**V**“. Jazyk sa bude meniť automaticky každé 3“ alebo stlačením tlačidiel vedľa symbolov „**A**“ a „**V**“. Tlačidlom „**OK**“ sa potvrdzuje výber jazyka, ktorý bude nastavený po 2“. Keď nestlačíte žiadne tlačidlo, po uplynutí 30“ sa bude procedúra pre zmenu jazyka opakovať. **Pre zmenu jazyka je potrebné zapnúť a vypnúť zariadenie a v priebehu nasledujúcich 30 sekúnd po vypnutí stlačiť súčasne tlačidlá teploty (TEPLOTA) + odstreďovania (ODSTREĎOVANIE) + oneskoreného štartu (ONESKORENÝ START) na dobu 5 sekúnd a okrem zaznenia krátkého akustického signálu sa na displeji zobrazí nastavený jazyk, ktorý bude blikať.** Stlačením tlačidiel vedľa symbolov „**A**“ a „**V**“ je možné zmeniť nastavený jazyk. Tlačidlom „**OK**“ sa potvrdzuje zvolený jazyk, ktorý bude nastavený po 2“. Keď nedôjde k stlačeniu žiadneho tlačidla, po uplynutí 30“ bude znovu zobrazený pôvodne zvolený jazyk. **Zapnutie práčky.**



# Spôsob realizácie pracieho cyklu alebo cyklu sušenia

SK

**POZNÁMKA:** pri prvom použití práčky vykonajte prací cyklus bez prádla, s pracím prostriedkom a nastaveným pracím programom pre vlnu 90 °C, bez predpierania.

- 1. ZAPNUTIE ZARIADENIA.** Stlačte tlačidlo . Všetky kontrolky sa rozzvietia na dobu 1 sekundy a na displeji sa zobrazí nápis AQUALTIS; Kontrolka tlačidla  zostane rozsvietená stálym svetlom a kontrolka START/PAUSE bude blikať.
- 2. ZVOĽTE PRACÍ PROGRAM.** Pootočte OTOČNÝM GOMBÍKOM PRE VOĽBA PROGRAMOV smerom doprava alebo doľava, aby ste zvolili požadovaný program; názov programu bude zobrazený na displeji; k zvolenému programu je priradená teplota a rýchlosť odstreďovania, ktoré môžu byť menené. Na displeji sa zobrazí doba trvania cyklu.
- 3. NAPLNTE PRÁČKU PRÁDLIOM.** Otvorte dvierka s priezorom. Naplňte práčku prádlom, pričom dbajte, aby nedošlo k prekročeniu množstva náplne, uvedeného v tabuľke programov na nasledujúcej strane.
- 4. NAPLNTE DÁVKOVAC PRACÍCH PROSTRIEDKOV.** Vytiahnite dávkovač pracích prostriedkov a naplňte príslušné priehradky pracím prostriedkom, spôsobom vysvetleným v časti „Popis zariadenia“.
- 5. ZATVORTE DVIERKA S PRIEZOROM.**
- 6. NASTAVTE PRACÍ PROGRAM PODĽA VAŠICH POTRIEB.** Použite k tomu príslušné tlačidlá ovládacieho panelu:

#### Zmena teploty a/alebo rýchlosti odstreďovania.

Zariadenie automaticky zobrazuje maximálnu teplotu a rýchlosť odstreďovania pre nastavený program alebo posledné zvolené hodnoty, ak sú vhodné pre zvolený program. Stlačením tlačidla  je možné postupne znížiť teplotu až po pranie v studenej vode (OFF). Stlačením tlačidla  je možné postupne znížiť rýchlosť odstreďovania až po jeho úplné vylúčenie (OFF). Ďalšie stlačenie tlačidla obnoví nastavenie maximálnych prednastavených hodnôt.

! Výnimka: pri voľbe programu  bude možné zvýšiť teplotu až na 90°C.

#### Nastavenie sušenia

Po prvom stlačení tlačidla  zariadenie automaticky zvolí maximálnu úroveň sušenia, vhodnú pre zvolený program. Následné stlačenia znižujú zvolenú úroveň a následne aj dobu sušenia, až po jeho úplné vyradenie – „OFF“.

Je možné nastaviť sušenie:

**A** - Podľa nastavenej doby: od **20** do **180** minút.

**B** - Na základe požadovanej úrovne sušenia:

**Žehlenie:** Určené pre prádlo, ktoré musí byť následne žehlené. Úroveň zvyšovanej vlhkosti zjemní záhyby a uľahčí ich odstránenie.

**Zavesenie:** Ideálne pre prádlo, ktoré nevyžaduje úplné vysušenie.

**Skriňa:** Vhodné pre prádlo určené na odloženie do skrine bez potreby jeho vyžehlenia.



**Extra:** Vhodné pre prádlo, ktoré vyžaduje úplné vysušenie, ako sú froté uteráky a župany..

Keď je vo výnimočných prípadoch množstvo prádla vyššie ako maximálne povolená náplň, vykonajte prací cyklus a po jeho ukončení prádlo rozdeľte a jednu z dvoch častí vložte naspäť do bubna. Ďalej sa riadte pokynmi pre **samotné sušenie**. Zopakujte rovnaký postup aj pri sušení zostávajúcej



časti prádla.

**POZN.:** Po ukončení sušenia bude zakaždým nasledovať fáza ochladenia prádla.

#### Samotné sušenie

Otočným ovládačom zvolte sušenie  podľa druhu tkaniny. Je možné nastaviť aj požadovanú úroveň alebo dobu sušenia tlačidlom SUŠENIA .

#### Nastavenie oneskoreného štartu.

Aby ste nastavili oneskorený štart pre zvolený program, stlačte príslušné tlačidlo, až kým sa nezobrazí požadovaná doba oneskorenia. Počas nastavovania bude zobrazená doba oneskorenia spolu s nápisom „Začne za“: a blikajúci symbol . Po nastavení oneskoreného štartu bude na displeji zobrazený symbol  a na displeji bude opäť zobrazená doba trvania nastaveného cyklu s nápisom „Skončí za“: a doba trvania cyklu. Pri jednom stlačení tlačidla ONESKORENÝ START bude zobrazená predtým nastavená doba oneskorenia. Po uvedení do činnosti bude na displeji zobrazený nápis „Začne za“: a doba oneskorenia. Po uplynutí nastavenej doby oneskorenia sa spustí nastavený program a na displeji bude zobrazený nápis „Skončí za“: a doba zostávajúca do konca cyklu. Oneskorený štart zrušíte stlačením tlačidla, až kým sa na displeji nezobrazí nápis OFF; symbol  bude blikať.

#### Zmeňte vlastnosti cyklu.

• Stlačením tlačidla aktivujte voliteľnú funkciu; na displeji sa zobrazí názov voliteľnej funkcie a dôjde k rozsvieteniu kontrolky odpovedajúcej danému tlačidlu.

• Opätovným stlačením tlačidla môžete zrušiť voľbu použitia voliteľnej funkcie; na displeji sa objaví názov voliteľnej funkcie a nápis OFF, a príslušná kontrolka zhasne.

! Ak zvolená funkcia nie je vhodná pre nastavený program, bude to signalizované blikaním kontrolky a akustickým signálom (3 pípnutia) a funkcia nebude aktivovaná.

! V prípade, že zvolená voliteľná funkcia nie je kompatibilná s inou predtým zvolenou funkciou, kontrolka prvej voliteľnej funkcie bude blikať a bude aktivovaná len druhá, pričom kontrolka zvolenej funkcie sa rozsvieti stálym svetlom.

! Voliteľné funkcie môžu zmeniť doporučenú náplň a/alebo dobu trvania cyklu.

- 7. SPUSTTE PROGRAM.** Stlačte tlačidlo START/PAUSE. Príslušná kontrolka sa rozsvieti stálym svetlom a dvierka s priezorom sa zablokujú (rozsvietená kontrolka LOCK ). Počas pracieho cyklu sa postupne rozsvietia príslušné ikony, odpovedajúce jednotlivým fázam prania, informujúce o jeho priebehu. Ak chcete zmeniť program počas pracieho cyklu, prerušte činnosť práčky stlačením tlačidla START/PAUSE; následne zvolte požadovaný cyklus a opätovne stlačte tlačidlo START/PAUSE. Aby bolo možné otvoriť dvierka počas pracieho cyklu, je potrebné stlačiť tlačidlo START/PAUSE; ak je kontrolka LOCK  zhasnutá, bude možné dvierka otvoriť. Opätovným stlačením tlačidla START/PAUSE opätovne uvedte do činnosti prací program z bodu, v ktorom bol prerušený.
- 8. UKONČENIE PROGRAMU.** Je signalizované rozsvietením nápisu END. Dvierka s priezorom bude možné okamžite otvoriť. Keď kontrolka START/PAUSE blikať, ukončíte cyklus stlačením tlačidla. Otvorte dvierka, vyložte prádlo a vypnite zariadenie.

! Ak si prajete zrušiť už zahájený cyklus, držte stlačené tlačidlo , až kým nedôjde k prerušeniu cyklu a k vypnutiu zariadenia.

# Programy a voliteľné funkcie

## Tabuľka programov

Ikona	Popis programu	Max. teplota (°C)	Max. rýchlosť (otáčky za minútu)	Sušenie	Pracie prostriedky a prídavné prostriedky				Max. náplň (kg)	Doba trvania cyklu
					Predpie- ranie	Pranie	Bieliaci prostri- edok	Aviváž		
	<b>BAVLNA Farebné (2):</b> Značne znečistené biele a farebné prádlo z chúlolistých tkanín.	40°	1400	●	-	●	●	●	9	(*) Je možné kontrolovať dobu trvania pracieho programu na displeji.
	<b>SYNTETIKA</b> Silne znečistené	60°	800	●	-	●	●	●	5	
	<b>SYNTETIKA</b> Silne znečistené (4)	40°	800	●	-	●	●	●	5	
	<b>BIELE</b>	60°	1400	-	-	●	-	●	6	
	<b>FAREBNÉ (3)</b>	40°	1400	●	-	●	●	●	6	
	<b>TMAVÉ</b>	30°	800	-	-	●	-	●	6	
	<b>VLNA:</b> Pre vlnu, kašmír, atď.	40°	800	●	-	●	-	●	2,5	
	<b>JEMNÉ</b>	30°	0	-	-	●	-	●	1	
	<b>ANTIALEGÉNNE</b>	60°	1400	●	-	●	-	●	6	
	<b>PLÁKANIE</b>	-	1400	●	-	-	●	●	9	
	<b>ODSTREĎOVANIE a VYPÚŠŤANIE</b>	-	1400	●	-	-	-	-	9	
	<b>PRANIE A SUŠENIE</b>	30°	1400	●	-	●	-	●	1	
	<b>SUŠENIE BAVLNA</b>	-	-	●	-	-	-	-	7	
	<b>SUŠENIE VLNA</b>	-	-	●	-	-	-	-	2,5	
	<b>SUŠENIE SYNTETIKA</b>	-	-	●	-	-	-	-	5	
	<b>BAVLNA</b> Predpievanie (Pridajte prací prostriedok do prílušnej priehradky).	90°	1400	●	●	●	-	●	9	
	<b>BAVLNA</b> Biele (1): Značne znečistené biele a farebné prádlo z odolných tkanín.	60° (Max. 90°C)	1400	●	-	●	●	●	9	

Doba trvania cyklu, uvedená na displeji alebo v návode, je stanovená na základe štandardných podmienok. Skutočná doba sa môže meniť v závislosti na mnohých faktoroch, ako sú napr. teplota a tlak vody na vstupe, teplota prostredia, množstvo pracieho prostriedku, množstvo a druh náplne, vyváženie náplne a zvolené funkcie.

(\*) Poznámka: Približne po 10 minútach od START zariadenie na základe naplnenia prepočíta a zobrazí dobu zostávajúcu do ukončenia programu.

Pre všetky Test Institutes:

- 1) Skúšobný program podľa normy EN 50229: nastavte program s teplotou 60°C.
- 2) Dlhý program na pranie bavlny: nastavte program s teplotou 40°C.
- 3) Krátky program na pranie bavlny: nastavte program s teplotou 40°C.
- 4) Dlhý program na pranie syntetika: nastavte program s teplotou 40°C.

## Voliteľné funkcie prania

### Super Wash

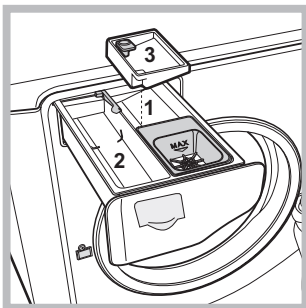

Vďaka použitiu väčšieho množstva vody v počiatočnej fáze cyklu a vďaka použitiu dlhšej doby, táto voliteľná funkcia zaručuje pranie s vysokou kvalitou. Môže sa používať s bieliacim prostriedkom alebo bez neho. Ak si prajete vykonať takéto bielenie, vložte prídavnú nádobku 3 z príslušenstva

do nádobky 1. Pri dávkovaní bieliaceho prostriedku neprekračujte úroveň „max“ vyznačenú na stredovom čape (viď obrázok). **Ak si prajete vykonať samostatné bielenie**, nalejte bieliaci prostriedok do prídavnej nádobky 3, nastavte program „Extra Plákanie“ a aktivujte voliteľnú funkciu „Super Wash“ .

! Nie je možné ju aktivovať pri programoch , , , , , , , , .

### Extra Plákanie

Voľbou tejto voliteľnej funkcie sa zvýši účinnosť plákania a zaisť sa maximálny stupeň odstránenia pracieho prostriedku. Je užitočné hlavne pre pokožky so zvýšenou

citlivosťou na pracíe prostriedky. Odporúča sa použiť túto funkciu pri plne naloženej práčke alebo pri použití vysokých dávok pracieho prostriedku.

! Nie je možné ju aktivovať pri programoch , , , , , .

### Ľahké Žehlenie

Voľbou tejto voliteľnej funkcie bude pranie a odstreďovanie náležite zmenené, aby sa predišlo tvorbe záhybov.

Po ukončení cyklu práčka vykoná pomalé otáčanie bubna sprevádzané blikaním kontroliek „Ľahké žehlenie“ a „START/PAUSE“. Ukončenie cyklu sa vykonáva stlačením tlačidla START/PAUSE alebo tlačidla „Ľahké žehlenie“.

! Nie je možné ju aktivovať pri programoch , , , , , .

**POZN.:** Ak chceš prádlo aj vysušiť, pamätaj, že táto funkcia je aktívna len v spojení s úroveňou „Žehlenie“.

### Úspora Času

Po zvolení tejto funkcie dôjde k skráteniu doby trvania programu až o 50%, v závislosti od zvoleného cyklu, pri súčasnej úspore vody a energie. Použite tento cyklus pre nie príliš znečistené prádlo.

! Nie je možné ju aktivovať pri programoch , , , , , , , .

# Pracie prostriedky a prádlo

SK

## Prací prostriedok

Voľba druhu a množstva pracieho prostriedku závisí od druhu tkaniny (bavlna, vlna, hodváb...), od farby, od teploty prania, od stupňa znečistenia a od tvrdosti vody. Správne dávkovanie pracieho prostriedku zabráňuje plytvaniu a šetrí životné prostredie: aj keď sa jedná o biodegradabilné látky, pracie prostriedky narušujú prirodzenú rovnováhu v prírode.

Odporúča sa:

- používať práškové pracie prostriedky pre prádlo z bielej bavlny a na predpieranie.
- používať tekuté pracie prostriedky pre chúlolistivé bavlnené prádlo a pre všetky programy pri nízkej teplote.
- používať tekuté pracie prostriedky pre chúlolistivé tkaniny na pranie vlny a hodvábu.

Prací prostriedok musí byť naliaty pred zahájením prania do príslušnej priehradky alebo do dávkovača, ktorý sa vkladá priamo do bubna. V tomto prípade nie je možné zvoliť cyklus Bavlna s predpieraním.

! Nepoužívajte pracie prostriedky určené na pranie v rukách, pretože spôsobujú tvorbu nadmerného množstva peny.

## Príprava prádla

- Pred naložením prádlo riadne rozprestrite.
- Rozdeľte prádlo podľa druhu tkaniny (symbol na visačke prádla) a farby, pričom dbajte na oddelenie farebného prádla od bieleho;
- Vyprázdňte vrecká a skontrolujte gombíky;
- Neprekračujte hodnoty povolenej náplne uvedenej v "Tabuľka programov", vzťahujúce sa na hmotnosť suchého prádla:

### Koľko váži prádlo?

1 prestieradlo	400-500 g
1 obliečka	150-200 g
1 obrus	400-500 g
1 župan	900-1200 g
1 uterák	150-250 g
1 džínsy	400-500 g
1 košela	150-200 g

## Rady pre pranie

**Biele:** použite cyklus  pre pranie bieleho prádla. Program je navrhnutý pre dlhodobé zachovanie žiarivej bielej farby. Pre dosiahnutie najlepších výsledkov sa odporúča použiť práškový prací prostriedok.

**Farebné:** použite program  pre pranie prádla svetlej farby. Program je navrhnutý pre dlhodobé zachovanie živých farieb.





**Tmavé:** použite program  pre pranie prádla tmavej farby. Program je navrhnutý pre dlhodobé zachovanie tmavých farieb. Pre dosiahnutie čo najlepších výsledkov sa odporúča použiť tekuté prací prostriedok pre pranie tmavého prádla.

**Vlna:** je jediná práčka, ktorá získala od spoločnosti Woolmark Company prestížny certifikát Woolmark Apparel Care - Platinum (M1135). Prací cyklus „Vlna“  umožňuje pri zaručení optimálnej výkonnosti oprat'

až 2,5 kg prádla z vlny, určeného pre pranie v práčke. To znamená, že akýkoľvek kus oblečenia z vlny, aj keď je označený visačkou „prať len ručne“, môže byť praná v práčke za predpokladu, že budú dodržané pokyny pre pranie vlny.

**Jemné:** pre pranie veľmi jemného prádla, ktoré obsahuje aplikácie ako je štras alebo pajетки, použite program . Odporúča sa prádlo pred praním prevrátiť naruby a vložiť malé kusy prádla do príslušného vrecúška pre pranie jemného prádla.

Pre dosiahnutie najlepších výsledkov sa odporúča použiť tekutý prací prostriedok pre jemné prádlo.

Pre pranie **hodvábného** prádla a **záclon** zvolte cyklus  a a aktivujte funkciu ; zariadenie ukončí cyklus s prádlom namočeným vo vode a blikajúcou kontrolkou . Za účelom odčerpania vody a vyloženia prádla z práčky je potrebné stlačiť tlačidlo START/PAUSE alebo tlačidlo .

**Antialergénne:** použite program  pre odstránenie hlavných alergénov, ako je peľ, roztoče a mačacie a psie chlpy.

**Pranie a Sušenie** : bol navrhnutý pre pranie mierne znečisteného oblečenia počas krátkej doby: Pri voľbe tohto cyklu je možné oprat' a vysušiť až do 1 kg prádla iba za 45 minút.

Pre dosiahnutie optimálnych výsledkov použite tekutý prací prostriedok; predbežne predperte manžety, goliere a škrvny.

**Odolné škrvny:** Odolné škrvny je vhodné pred praním potrieť pevným mydlom a použiť program Bavlna s predpierkou.

## System automatického vyváženia náplne

Pred každým odstredovaním bubon vykoná otáčanie rýchlosťou o málo prevyšujúcou rýchlosť prania, aby sa tak odstránili vibrácie a aby sa náplň rovnomerne rozložila. V prípade, že po niekoľko násobných pokusoch o vyváženie prádlo ešte nebude správne vyvážené, zariadenie vykoná odstredovanie nižšou rýchlosťou, ako je prednastavená rýchlosť. Ak je práčka nadmerne nevyvážená, vykoná namiesto odstredovania vyváženie. Za účelom dosiahnutia rovnomernejšieho rozloženia náplne a jej správneho vyváženia, odporúča sa pomiešať veľké a malé kusy prádla.



# Opatrenia a rady

! Práčka bola navrhnutá a vyrobená v súlade s platnými medzinárodnými bezpečnostnými predpismi. Tieto upozornenia sú uvádzané z bezpečnostných dôvodov a je potrebné si ich pozorne prečítať.

## Základné bezpečnostné pokyny

- Toto zariadenie bolo navrhnuté výhradne na použitie ako spotrebič.
- Zariadenie nesmú používať osoby (vrátane detí) so zníženými fyzickými, sensorickými alebo mentálnymi schopnosťami a s nedostatočnými skúsenosťami a znalosťami, s výnimkou prípadu, keď je zariadenie používané pod dozorom alebo na základe pokynov osoby, zodpovednej za ich bezpečnosť. Deti musia byť pod dozorom, aby bolo zabezpečené, že sa so zariadením nehrajú.
  - Nesušte neoprané oblečenie.
  - Prádlo znečistené látkami ako je olej z varenia, acetón, lieh, benzín, kerozín, odstraňovače škvŕn, terpentín, vosk a látky na jeho odstránenie, musí byť pred sušením v sušičke prádla vyprané v teplej vode s väčším množstvom pracieho prostriedku.
  - Predmety ako penová guma (latexová pena), sprchové čiapky, nepremokavé textilné látky, výrobky z jednej strany pogumované a šaty alebo hlavnice, ktoré majú časti z latexovej gumeny, nesmú byť sušené v sušičke prádla.
  - Aviváž alebo podobné prostriedky musia byť používané v súlade s pokynmi výrobcu.
  - V poslednej fáze sušenia už nie je v sušičke prádla zvýšená teplota (chladiaci cyklus), aby sa sušené prádlo nepoškodilo.
- **UPOZORNENIE:** Nikdy nezastavujte sušičku prádla pred ukončením programu. Ak k tomu dôjde, rýchlo vyberte všetko prádlo zo sušičky a zaveste ho, aby sa rýchlo ochladilo.
- Nedotýkajte sa zariadenia bosí, alebo v prípade, keď máte mokré ruky alebo nohy.
- Nevytahujte zástrčku zo zásuvky ťahaním za kábel, ale uchopením za zástrčku.
- Neotvárajte dávkovač pracích prostriedkov počas činnosti zariadenia.
- Nedotýkajte sa odčerpávanej vody, pretože môže mať veľmi vysokú teplotu.
- V žiadnom prípade sa nepokúšajte o násilné otvorenie dvierok: mohlo by dôjsť k poškodeniu bezpečnostného uzáveru, ktorý zabráňuje náhodnému otvoreniu.
- Pri výskyte poruchy sa v žiadnom prípade nepokúšajte o opravu vnútorných častí zariadenia.
- Vždy majte pod kontrolou deti a zabráňte tomu, aby sa približovali k zariadeniu počas pracieho cyklu.
- Počas pracieho cyklu majú dvierka tendenciu zohrievať sa.
- Ak je potrebné ju presunúť, je dobré poveriť dve alebo tri osoby a vykonať to s maximálnou pozornosťou. Nikdy sa nepokúšajte zariadenie premiestňovať sami, pretože je veľmi ťažké.
- Pred zahájením vkladania prádla skontrolujte, či je bubon prázdny.
- Dvierka sa počas sušenia zohrievajú.
- V sušičke nesuší prádlo umývané v zápalných rozpúšťadlách (napr. trichlóretylén).
- V sušičke nesuší materiály typu molitan alebo podobné.
- Ubezpeč sa, že počas sušenia bude prívod vody otvorený.

## Likvidácia

- Likvidácia obalových materiálov: pri ich odstránení postupujte v súlade s miestnymi predpismi a dbajte na možnú recykláciu.
- Európska smernica 2002/96/ES o odpade tvorenom elektrickými a elektronickými zariadeniami predpokladá, že elektrospotrebiče nesmú byť likvidované v rámci bežného pevného komunálneho odpadu. Vyradené zariadenia musia byť zozbierané osobitne za účelom zvýšenia počtu recyklovaných a znovu použitých materiálov, z ktorých sa skladajú a zabráneniu možných ublížení na zdraví a škôd na životnom prostredí. Symbolom je preškrtnutý kôš uvedený na všetkých výrobkoch, s cieľom pripomenúť povinnosti spojené so separovaným zberom. Podrobnejšie informácie týkajúce sa správneho spôsobu vyradenia elektrospotrebičov z prevádzky môžu ich držiteľia získať od poverenej verejnej inštitúcie alebo na predajcu.

## Manuálne otvorenie dvierok s priezorom

V prípade, ak nie je možné otvoriť dvierka s priezorom z dôvodu výpadku elektrickej energie a chceli by ste vybrať prádlo, postupujte nasledovne:

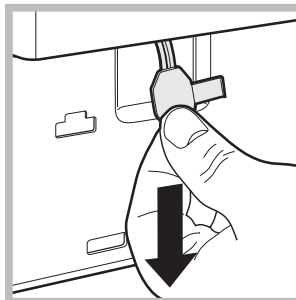
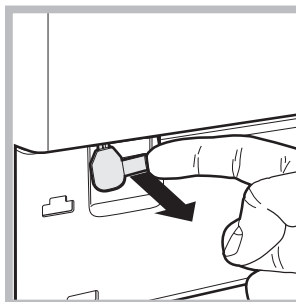
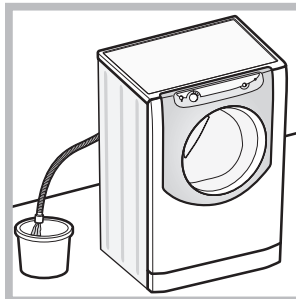

1. vytiahnite zástrčku zo zásuvky elektrickej siete.
2. Skontrolujte, či je hladina vody vo vnútri zariadenia nižšia ako je úroveň otvorenia dvierok; ak nie je, vypustte prebytočnú vodu vypúšťacou hadicou a zachyťte ju do vedra, ako je znázornené na obrázku.
3. Odložte krycí panel na prednej strane práčky (vid nasledujúca strana).
4. S použitím jazyčka potiahnite smerom von plastové tiahlo, čím ho uvoľníte z dorazu; súčasne ho potiahnite smerom von, až kým nebudete počuť „cvaknutie“ poukazujúce na odblokovanie dvierok.
5. Otvorte dvierka; v prípade, keď to nie je možné, zopakujte uvedený postup znovu.
6. namontujte naspäť krycí panel, pričom sa pred jeho prisunutím k práčke uistite, že došlo k správnej zachyteniu háčikov do príslušných otvorov.

# Údržba a starostlivosť

SK

## Uzavretie prívodu vody a vypnutie elektrického napájania

- Po každom praní uzatvorte prívod vody. Týmto spôsobom dochádza k obmedzeniu opotrebenia rozvodu vody zariadenia a ku zníženiu nebezpečenstva úniku vody.
- Pred zahájením čistenia práčky a počas operácií údržby je potrebné vytiahnuť zástrčku prívodného kábla zo zásuvky.

## Čistenie zariadenia

Vonkajšie časti a časti z gumy môžu byť čistené utierkou navlhčenou vo vlažnej vode a saponáte. Nepoužívajte rozpúšťadlá alebo abrazívne prostriedky.

## Čistenie dávkovača pracích prostriedkov

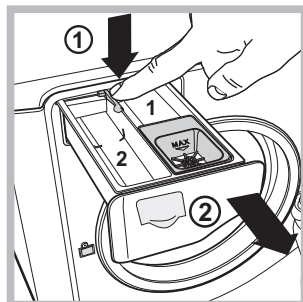

Dávkovač vytiahnete tak, že stlačíte páčku (1) a potiahnete ho smerom von (2) (vid' obrázok). Dávkovač umyte pod prúdom vody; toto čistenie je potrebné vykonávať pravidelne.

## Starostlivosť o bubon

- Dvierka s priezorom ponechajte zakaždým pootvorené, aby sa zabránilo tvorbe nepríjemných zápachov.

## Čistenie čerpadla

Súčasťou práčky je samočistiace čerpadlo, ktoré nevyžaduje údržbu. Môže sa však stať, že sa v jeho vstupnej ochrannnej časti, nachádzajúcej na spodku, zachytia drobné predmety (mince, gombíky).

! Uistite sa, že prací cyklus bol ukončený a vytiahnite zástrčku zo zásuvky.

Prístup k vstupnej časti čerpadla:

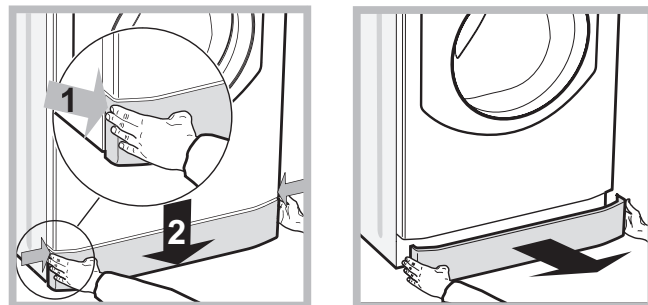

1. Odložte krycí panel na prednej strane zariadenia zatlačením na jeho stred a následným zatlačením smerom nadol z oboch strán a potom ho vytiahnite (vid' obrázky).

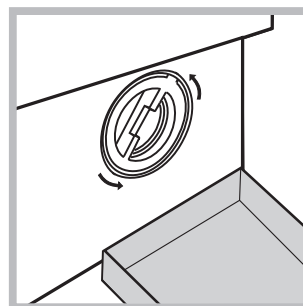

2. pripravte nádobu na zachytenie vody, ktorá vyjde von (približne 1,5 l) (vid' obrázok);  
3. odskrutkujte veko otáčaním proti smeru hodinových ručičiek (vid' obrázok);

4. dokonale vyčistite vnútro;  
5. nasadte naspäť veko;  
6. namontujte naspäť krycí panel, pričom sa pred jeho prisunutím k práčke uistite, že došlo k správne zachyteniu háčikov do príslušných otvorov.

## Kontrola prítokovej hadice na vodu

Stav prítokovej hadice je potrebné skontrolovať aspoň raz ročne. Ak sú na nej viditeľné praskliny alebo trhliny, je potrebné ju vymeniť: silný tlak v hadici počas pracieho cyklu by mohol spôsobiť jej náhle roztrhnutie.

# Poruchy a spôsob ich odstránenia

SK

Môže sa stať, že zariadenie nebude fungovať. Skôr, ako zatelefonujete na Servisnú službu (vid „Servisná služba“) skontrolujte, či sa nejedná o problém ľahko odstrániteľný pomocou nasledujúceho zoznamu.

## Poruchy:

### Zariadenie nie je možné zapnúť.

## Možné príčiny / Spôsob ich odstránenia:

- Zástrčka nie je zasunutá v elektrickej zásuvke, alebo nie je zasunutá dostatočne, aby došlo k spojeniu kontaktov.
- V celom dome je vypnutý prúd.



### Nedochádza k zahájeniu pracovného cyklu.

- Dvierka s priezorom nie sú dostatočne zatvorené.
- Nebolo stlačené tlačidlo START/PAUSE.
- Nebol otvorený kohútik prívodu vody.
- Bol nastavený oneskorený štart.

### Zariadenie nenapúšťa vodu.

- Prítoková hadica nie je pripojená k vodovodnému kohútiku.
- Hadica je príliš ohnutá.
- Nebol otvorený kohútik prívodu vody.
- V celom dome je uzatvorený prívod vody.
- V rozvode vody nie je dostatočný tlak.
- Nebolo stlačené tlačidlo START/PAUSE.

### Dvierka zariadenia zostávajú zablokované.

- Po zvolení funkcie  práčka vykoná na konci cyklu pomalé otáčania bubna; na ukončenie cyklu je potrebné stlačiť tlačidlo START/PAUSE alebo tlačidlo .

### Zariadenie nepretržite napúšťa a odčerpáva vodu.

- Vypúšťacia hadica sa nachádza mimo určeného rozmedzia od 65 do 100 cm nad zemou (vid „Inštalácia“).
- Koncová časť vypúšťacej hadice je ponorená vo vode (vid „Inštalácia“).
- V prípade, že sa byt nachádza na jednom z najvyšších poschodí, je možné, že dochádza k sifónovému efektu, následkom ktorého práčka nepretržite napúšťa a odčerpáva vodu. Na odstránenie uvedeného efektu sú v predaji bežne dostupné špeciálne „protisifónové“ ventily.
- Odpadové potrubie v stene nie je vybavené odzdušňovacím otvorom.

### Zariadenie neodčerpáva vodu alebo neodstreďuje.

- Odčerpanie vody netvorí súčasť nastaveného programu: pri niektorých programoch je potrebné aktivovať ho manuálne (vid „Programy a voľiteľné funkcie“).
- Bola aktivovaná voľiteľná funkcia „Lahké žehlenie“: aby ste ukončili program, stlačte tlačidlo START/PAUSE (vid „Programy a voľiteľné funkcie“).
- Vypúšťacia hadica je ohnutá (vid „Inštalácia“).
- Odpadové potrubie je upchaté.

### Zariadenie vo fáze odstredovania veľmi vibruje.

- Počas inštalácie nebol bubon odistený predpísaným spôsobom (vid „Inštalácia“).
- Zariadenie nie je dokonale vyrovnané do vodorovnej polohy (vid „Inštalácia“).
- Zariadenie je stlačené medzi nábytkom a stenou (vid „Inštalácia“).
- Náplň je nevyvážená (vid „Pracie prostriedky a prádlo“).

### Zo zariadenia uniká voda.

- Prítoková hadica nie je správne pripojená (vid „Inštalácia“).
- Dávkovač pracích prostriedkov je upchatý (spôsob jeho vycistenia vid „Údržba a starostlivosť“).
- Vypúšťacia hadica nie je upevnená predpísaným spôsobom (vid „Inštalácia“).

### Ikony týkajúce sa „Prebiehajúcich fáz“ rýchlo blikajú súčasne s kontrolkou ON/OFF.

- Vypnite zariadenie a vytiahnite zástrčku zo zásuvky, vyčkajte 1 minútu a opätovne ho zapnite. Ak porucha pretrváva, obráťte sa na Servisnú službu.

### Dochádza k tvorbe nadmerného množstva peny.

- Použitý prací prostriedok nie je vhodný na použitie v automatickej práčke (musí obsahovať označenie „pre pranie v práčke“, „pre pranie v rukách alebo v práčke“ alebo podobné označenie).
- Bolo použité jeho nadmerné množstvo.

### Dvierka zariadenia zostávajú zablokované.

- Vykonajte manuálne odblokovanie (vid „Opatrenia a rady“).

### Práčka nesuší.

- Zástrčka nie je zasunutá v zásuvke, alebo nie dostatočne na to, aby došlo k spojeniu kontaktov.
- V celom dome je vypnutý prúd.
- Dvierka nie sú správne zatvorené.
- Bol nastavený oneskorený štart.
- SUŠENIA sa nachádza v polohe **OFF**.

# Servisná služba

SK

## **Pred obrátením sa na Servisnú službu:**

- Skontrolujte, či nie ste schopní poruchu odstrániť sami (viď „*Poruchy a spôsob ich odstránenia*“);
- Opätovne uveďte do chodu prací program, s cieľom overiť, či bola porucha odstránená;
- V prípade negatívneho výsledku sa obráťte na Servisnú službu alebo na špecializovaný technický personál.

! V prípade chybnéj inštalácie alebo nesprávneho použitia práčky bude potrebné za servisný zásah zaplatiť.

! Nikdy sa neobracajte so žiadosťou o pomoc na technikov, ktorí nie sú na vykonávanie tejto činnosti oprávnení.

## **Pri hlásení poruchy uveďte:**

- druh poruchy;
- model zariadenia (Mod.);
- výrobné číslo (S/N).

Tieto informácie sú uvedené na štítku s údajmi, umiestnenom na zariadení.

! **Poznámka:** na ukončenie „Demo Mode“, vypnúť počítač, stlačte súčasne na 3 sek. dve tlačidlá „START/PAUSE“ >|| a „ON/OFF“ .

 Tento symbol vám připomíná potřebu přečtení návodu k použití.

## AQUALTIS

AQD970D 49

### Obsah

#### **Instalace, 38-39**

Rozbalení a vyrovnaní do vodorovné polohy  
Připojení k elektrické a k vodovodní síti  
Technické údaje

#### **Popis zařízení, 40-41**

Ovládací panel "touch control"

#### **Jak provést prací cyklus nebo cyklus sušení, 42**

#### **Programy a volitelné funkce, 43**

Tabulka programů  
Možnosti

#### **Prací prostředky a prádlo, 44**

Prací prostředek  
Příprava prádla  
Rady pro praní  
Systém automatického vyvážení náplně

#### **Opatření a rady, 45**

Základní bezpečnostní pokyny  
Likvidace  
Manuální otevření dvířek s průzorem

#### **Údržba a péče, 46**

Uzavření přívodu vody a vypnutí elektrického napájení  
Čištění zařízení  
Čištění dávkovače pracích prostředků  
Péče o buben  
Čištění čerpadla  
Kontrola přítokové hadice na vodu

#### **Poruchy a způsob jejich odstranění, 47**

#### **Servisní služba, 48**

# Instalace

CZ

! Je velmi důležité uschovat tento návod za účelem jeho další konzultace. V případě prodeje, darování nebo přestěhování pračky se ujistěte, že zůstane uložen v její blízkosti.

! Pozorně si přečtete uvedené pokyny: Obsahují důležité informace týkající se instalace, použití a bezpečnosti při práci.

! V obálce s tímto návodem můžete najít kromě záruky také součástky potřebné k instalaci.

## Rozbalení a vyrovnaní do vodorovné polohy

### Rozbalení

1. Po rozbalení pračky zkontrolujte, zda během přepravy nedošlo k jejímu poškození.

V případě, že je poškozena, ji nezapojujte a obraťte se na prodejce.

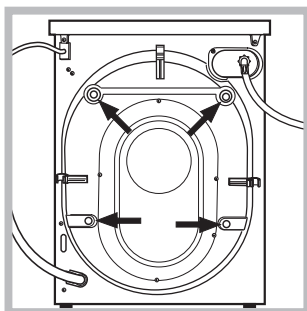

2. Odstraňte 4 šrouby chránící před poškozením během přepravy a příslušnou rozpěrku; tyto komponenty se nacházejí v zadní části (viz obrázek).

3. Uzavřete otvory po šroubech plastovými krytkami, které se nacházejí v obálce.

4. Uschovejte všechny díly; v případě přepravy pračky bude třeba provést jejich opětovnou montáž, aby se zamezilo vnitřním poškozením.

! Obaly nejsou hračky pro děti!

### Vyrovnaní do vodorovné polohy

1. Pračku je třeba umístit na rovnou a pevnou podlahu, aniž by byla opřena o stěnu nebo nábytek.

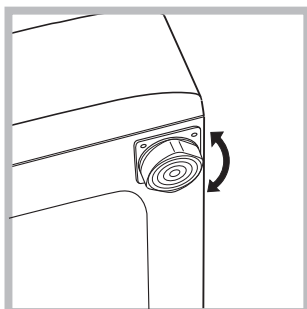

2. Vykompenzujte nerovnosti odšroubováním nebo zašroubováním nožek, dokud se zařízení nebude nacházet ve vodorovné poloze (nesmí být nakloněno o více než 2 stupně).

! Důsledné vyrovnaní do vodorovné polohy zajistí stabilitu a zabrání vibracím a hlučnosti, a to zejména ve fázi odstřed'ování.

! V případě instalace na podlahovou krytinu nebo na koberec nastavte nožky tak, aby pod pračkou zůstal dostatečný volný prostor pro ventilaci.

## Připojení k elektrické a k vodovodní síti

### Připojení přítokové hadice vody

! Před připojením přítokové hadice k rozvodu vody nechte odtékat vodu, dokud nebude průzračná.

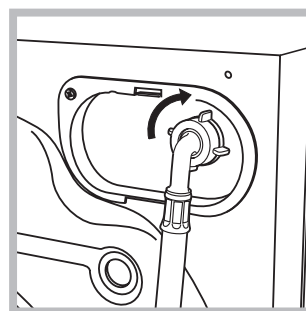

1. Připojte přítokovou hadici k zařízení prostřednictvím příslušné přípojky na vodu, umístěné v zadní části vpravo nahoře (viz obrázek).

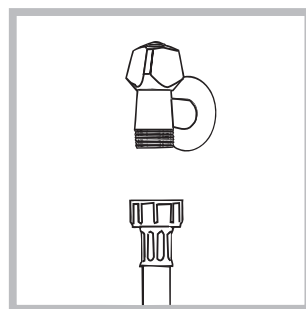

2. Připojte přívodní hadici jejím zašroubováním ke kohoutku studené vody s hrdlem se závitem 3/4 (viz obrázek).

3. Dbejte na to, aby hadice nebyla příliš ohnutá ani stlačená.

! Tlak v rozvodu vody se musí pohybovat v rozmezí hodnot uvedených v tabulce s technickými údaji (viz vedlejší strana).

! V případě, že délka přítokové hadice nebude dostatečná, obraťte se na specializovanou prodejnu nebo na autorizovaný technický personál.

! Nikdy nepoužívejte použité nebo staré přítokové hadice, ale hadice, které jsou součástí příslušenství zařízení.

### Připojení vypouštěcí hadice

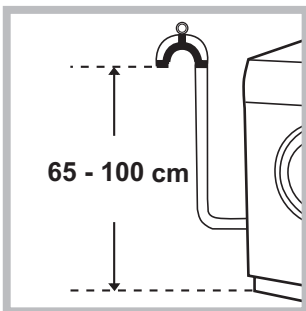

Připojte vypouštěcí hadici k odpadovému potrubí nebo k odpadu ve stěně, který se nachází od 65 do 100 cm nad zemí; jednoznačně zamezte jejímu ohybu.

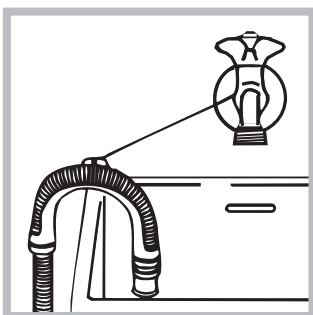

Nebo ji zachyťte na okraj umyvadla či vany a připevněte ji ke kohoutku přívazáním držáku z příslušenství (viz obrázek). Volný konec vypouštěcí hadice nesmí zůstat ponořený ve vodě.

! Použití prodlužovacích hadic se nedoporučuje; je-li to však nezbytné, prodlužovací hadice musí mít stejný průměr jako originální hadice a její délka nesmí přesáhnout 150 cm.

### Připojení k elektrické síti

Před zasunutím zástrčky do zásuvky se ujistěte, že:

- Je zásuvka uzemněna a že vyhovuje normám;
- Je zásuvka schopna snést maximální zátěž odpovídající jmenovitému příkonu zařízení, uvedenému v tabulce s technickými údaji (viz vedle);
- Hodnota napájecího napětí odpovídá údajům uvedených v tabulce s technickými údaji (viz vedle);
- Se zásuvka shoduje se zástrčkou napájecího kabelu zařízení. V opačném případě je třeba dát vyměnit zásuvku nebo zástrčku.

! Zařízení nesmí být umístěno venku – pod širým nebem, a to ani v případě, že by se jednalo o místo chráněné před nepříznivým počasím, protože je velmi nebezpečné vystavit jej působení deště a bouří.



! Po definitivním umístění zařízení musí zásuvka zůstat snadno přístupná.

! Nepoužívejte prodlužovací kabely a rozvodky.

! Kabel nesmí být ohnutý ani stlačený.

! Výměna kabelu a zástrčky musí být svěřena výhradně autorizovanému technickému personálu.

Upozornění! Výrobce neponese žádnou odpovědnost za následky nerespektování uvedených předpisů.

Technické údaje	
Model	AQD970D 49
Rozměry	šířka 59,5 cm výška 85 cm hloubka 64,5 cm
Kapacita	od 1 do 9 kg pro praní od 1 do 7 kg pro sušení
Napájení	Viz štítek s technickými údaji, aplikovaný na zařízení.
Připojení k rozvodu vody	maximální tlak 1 MPa (10 bar) minimální tlak 0.05 MPa (0.5 bar) kapacita bubnu 71 litrů
Rychlost odstředování	až do 1400 otáček za minutu
Kontrolní program podle normy EN 50229	<b>praní:</b> program ; teplota 60°; náplň 9 kg prádla. <b>sušení:</b> sušení menší náplně musí být provedeno volbou úrovně sušení „EXTRA“ a tato náplň musí být tvořena 2 prostěradly, 1 povlaky a 1 ručníky; sušení zbývající náplně musí být provedeno volbou úrovně sušení „EXTRA“.
 	Toto zařízení odpovídá následujícím normám Evropské unie: - 2004/108/CE (Elektromagnetická kompatibilita) - 2006/95/CE (Nízké napětí) - 2002/96/CE
Hlučnost (dB(A) re 1 pW)	Praní: 51 Odstředování: 80

# Popis zařízení

CZ

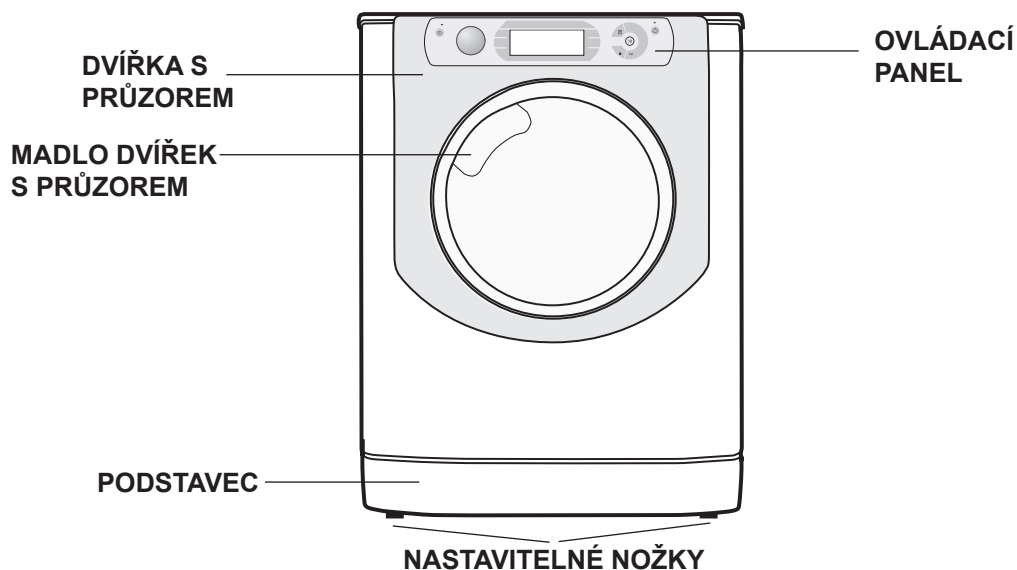

## DVÍŘKA S PRŮZOREM

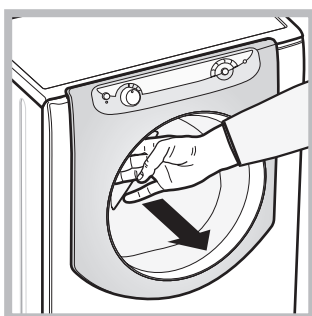

K otevření dvířek s průzorem používejte vždy příslušné madlo (viz obrázek).

## DÁVKOVAČ PRACÍCH PROSTŘEDKŮ

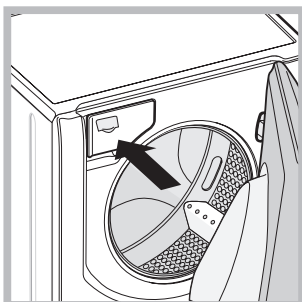

Nachází se uvnitř zařízení a je k němu umožněn přístup po otevření dvířek. Informace týkající se dávkování pracích prostředků jsou uvedeny v kapitole „Prací prostředky a prádlo“.

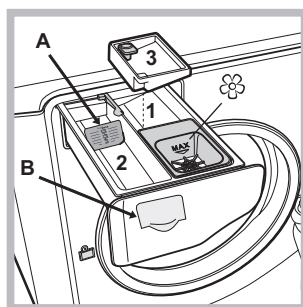

1. *příhrádka pro předpírku*: použijte práškový prací prostředek.  
! *Před naplněním příhrádky pracím prostředkem se ujistěte, že v dávkovači není vložena přídatná příhrádka 3.*  
2. *příhrádka pro praní*: V případě použití tekutého pracího prostředku se doporučuje použít pro

správné dávkování malou přepážku **A** z příslušenství. Pro použití práškového pracího prostředku vložte malou přepážku do prohloubeniny **B**.

3. *přídatná nádobka*: Bělicí prostředek  
**! Použití přídatné nádoby 3 vylučuje možnost předpírky.**

☼ *příhrádka pro přídatné prací prostředky*: pro tekutou aviváž nebo jiné tekuté přídatné prostředky. Doporučujeme, abyste nikdy nepřekračovali maximální úroveň, která je vyznačena mřížkou, a rozředili koncentrovanou aviváž.

## Ovládací panel “touch control”

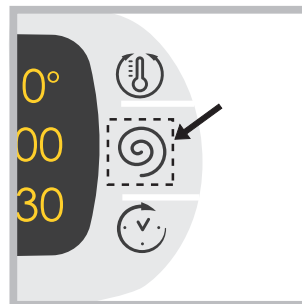

Za účelem změny nastavení mírně stiskněte ikonu uvnitř citlivé plochy (touch control) podle obrázku.

## Pohotovostní režim

Za účelem shody s novými předpisy souvisejícími s energetickou úsporou je tato pračka vybavena systémem automatického vypnutí (přechodu do pohotovostního režimu – standby), který je aktivován po uplynutí 30 minut, když se pračka nepoužívá. Krátce stiskněte tlačítko ON/OFF  a vyčkejte na obnovení činnosti zařízení.



## Ovládací panel "touch control"

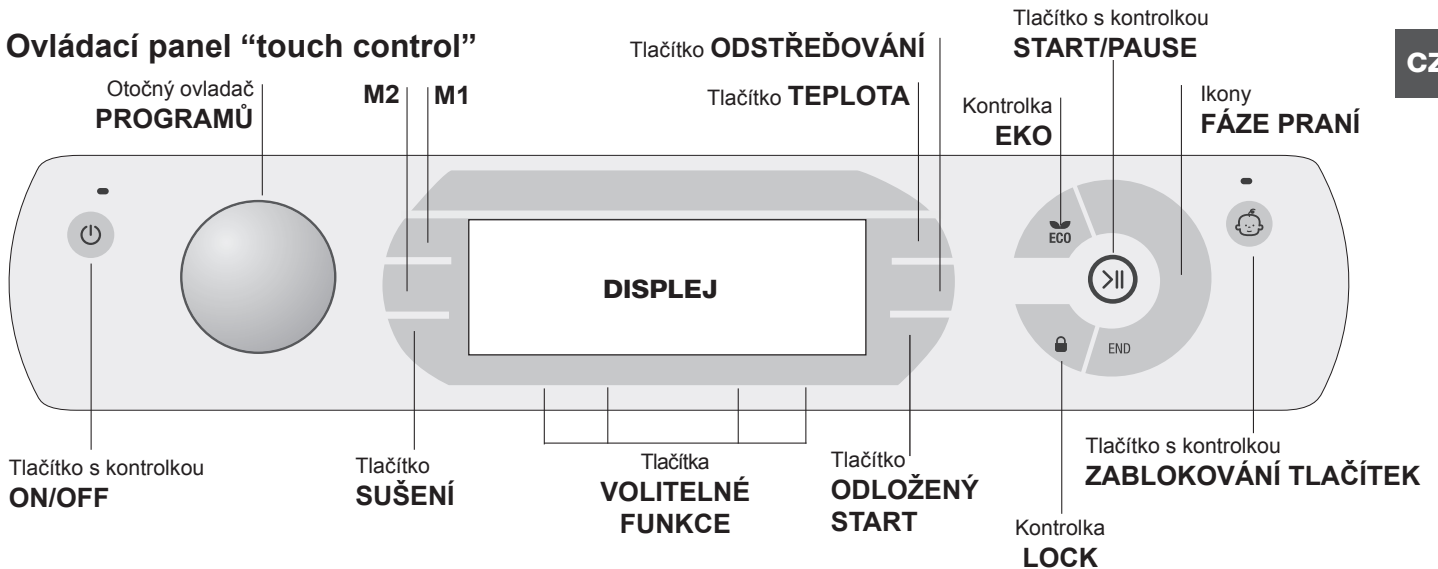

Tlačítko s kontrolkou **ON/OFF**: Krátké stisknutí tohoto tlačítka slouží k zapnutí nebo vypnutí zařízení. Zelená kontrolka poukazuje na to, že je zařízení zapnuté. Pro vypnutí pračky během praní je třeba držet tlačítko stisknuté déle, přibližně 3 sek.; krátké nebo náhodné stisknutí neumožní vypnutí pračky. Vypnutí zařízení během praní způsobí zrušení probíhajícího pracovního programu.

Otočný ovladač **VOLBY PROGRAMŮ**: je možné jím otáčet v obou směrech. Za účelem nastavení nevhodnějšího programu si prohlédněte "Tabulka programů". Během pracovního programu zůstane otočný knoflík bez pohybu.

Tlačítka **M1-M2**: držte stisknuté jedno z tlačítek za účelem uložení cyklu do paměti spolu s vlastními osobními nastaveními. Pro vyvolání cyklu, který byl předem uložen do paměti, stiskněte příslušné tlačítko.

Tlačítko **SUŠENÍ** : Jeho stisknutí slouží k omezení nebo úplnému vyloučení sušení; zvolená úroveň nebo doba sušení bude zobrazena na displeji (viz *Jak provést pracovní cyklus nebo cyklus sušení*).

Tlačítko **TEPLOTA**: Jeho stisknutí slouží ke změně teploty nebo vyloučení ohřevu; zvolená hodnota bude zobrazena na displeji nad tlačítkem (viz *Jak provést pracovní cyklus nebo cyklus sušení*).

Tlačítko **ODSTŘEĐOVÁNÍ**: Jeho stisknutí slouží ke změně rychlosti nebo k úplnému vyloučení odstřeďování; zvolená hodnota nad tlačítkem (viz *Jak provést pracovní cyklus nebo cyklus sušení*).

Tlačítko **ODLOŽENÝ START**: Jeho stisknutí slouží k nastavení odloženého startu zvoleného programu; hodnota nastaveného odložení bude zobrazena na displeji nad tlačítkem (viz *Jak provést pracovní cyklus nebo cyklus sušení*).

Tlačítka s kontrolkami **VOLITELNÉ FUNKCE**: Slouží k volbě jednotlivých nabízených volitelných funkcí. Příslušná kontrolka zvolené volitelné funkce zůstane rozsvícena (viz *Jak provést pracovní cyklus nebo cyklus sušení*).

Ikony **FÁZE PRANÍ**: se rozsvítí za účelem zobrazování průběhu cyklu (Praní - Extra Máchání - Odstřeďování/ Vypouštění - Sušení ). Nápis END se rozsvítí po ukončení cyklu.

Tlačítko s kontrolkou **START/PAUSE**: když zelená kontrolka začne pomalu blikat, stiskněte toto tlačítko za účelem zahájení praní. Po zahájení cyklu se kontrolka rozsvítí stálým světlem. Přejete-li si přerušit praní, znovu stiskněte tlačítko; kontrolka bude blikat oranžovým světlem. Když je kontrolka „LOCK“ zhasnutá, je možné otevřít dvířka s průzorem. Pro opětovné zahájení cyklu z místa, ve kterém byl přerušeno, znovu stiskněte tlačítko.

Kontrolka **LOCK**: poukazuje na to, že dvířka s průzorem jsou zablokována. Pro otevření dvířek je třeba přerušit pracovní cyklus (viz *Jak provést pracovní cyklus nebo cyklus sušení*).

Tlačítko s kontrolkou **ZABLOKOVÁNÍ TLAČÍTEK**: za účelem aktivace nebo zrušení zablokování ovládacího panelu držte stisknuté tlačítko přibližně 2 sekundy. Rozsvícená kontrolka poukazuje na to, že ovládací panel je zablokovaný. Tímto způsobem se zamezí náhodným změnám programu, zejména v případě, že jsou v domácnosti děti.

Kontrolka **EKO**: K rozsvícení ikony ECO dojde v případě, že se při změně parametru praní dosáhne energetické úspory nejméně 10%. Kromě toho se ještě před aktivací režimu „Stand by“ na zařízení ikona rozsvítí na několik málo sekund; při vypnutí zařízení je odhad energetické úspory přibližně 80%.

### ZMĚNA JAZYKA



Při prvním zapnutí zařízení se na displeji zobrazí blikající první jazyk. V místě 3 tlačítek v pravé části displeje se zobrazí symboly „**A**“, „**OK**“ a „**V**“. Jazyky se budou měnit automaticky každé 3" nebo stisknutím tlačítek vedle symbolů „**A**“ a „**V**“. Tlačítkem „**OK**“ se potvrzuje jazyk zvolený po 2". Když nebude stisknuto žádné tlačítko, po uplynutí 30" bude znovu zahájena automatická změna jazyka.

Pro změnu jazyka je třeba zapnout a vypnout zařízení, v průběhu následujících 30 sekund po vypnutí stisknout současně tlačítka teploty + odstřeďování + odloženého startu na dobu 5 sekund a kromě zaznění krátkého akustického signálu se na displeji zobrazí blikající nastavený jazyk. Stisknutím tlačítek vedle symbolů „**A**“ a „**V**“ se provádí změna jazyka. Tlačítkem „**OK**“ se potvrzuje zvolený jazyk, který bude nastaven po 2". Když nebude stisknuto žádné tlačítko, po uplynutí 30" bude znovu zobrazen předtím nastavený jazyk. **ZAPNUTÍ ZAŘÍZENÍ.**



# Jak provést prací cyklus nebo cyklus sušení

CZ

**POZNÁMKA:** při prvním použití pračky spustíte prací cyklus bez prádla, s pracím práškem a nastaveným pracím programem pro vlnu 90°C, bez předpírky.

1. **ZAPNUTÍ ZAŘÍZENÍ.** Stisknete tlačítko . Všechny kontrolky se rozsvítí na dobu 1 sekundy a na displeji se zobrazí nápis AQUALTIS; kontrolka tlačítka  zustane rozsvícena stálým světlem a kontrolka START/PAUSE bude blikat.
2. **ZVOLTE PRACÍ PROGRAM.** Pootočte OTOČNÝM KNOFLÍKEM PROGRAMŮ směrem doprava nebo doleva za účelem volby požadovaného programu; název programu bude zobrazen na displeji; ke zvolenému programu je přiřazena teplota a rychlost odstředování, které se dají měnit. Na displeji bude zobrazena doporučená hladina naplnění bubny a doba trvání cyklu. Na displeji bude zobrazena doba trvání cyklu.
3. **NAPLNĚTE PRAČKU PRÁDLEM.** Otevřete dvířka. Naplňte pračku prádlem a dbejte přitom, aby nedošlo k překročení množství náplně, které je uvedeno v tabulce programů na následující straně nebo na displeji.
4. **NADÁVKUJTE PRACÍ PROSTŘEDEK.** Vytáhněte dávkovač pracích prostředků a naplňte prací prostředek do příslušných přihrádek způsobem vysvětleným v části „Popis zařízení“.
5. **ZAVŘETE DVÍŘKA S PRŮZOREM.**
6. **NASTAVTE PRACÍ PROGRAM DLE VAŠICH POTŘEB.** Použijte k tomu příslušná tlačítka ovládacího panelu:

## Změňte teplotu a/nebo odstředování.

Zařízení automaticky zobrazuje maximální teplotu a rychlost odstředování pro nastavený program nebo poslední zvolené hodnoty, jsou-li kompatibilní se zvoleným programem. Stisknutím tlačítka  je možné postupně snížit teplotu až po praní ve studené vodě (OFF). Stisknutím tlačítka  je možné postupně snížit rychlost odstředování až po jeho úplné vyloučení (OFF). Další stisknutí tlačítek obnoví nastavení maximálních přednastavených hodnot.  
**! Výjimka:** při volbě programu  bude možné zvýšit teplotu až na 90°C.

## Nastavení sušení

Při prvním stisknutí tlačítka  zařízení automaticky zvolí maximální úroveň sušení, kompatibilní se zvoleným programem. Následující stisknutí snižují zvolenou úroveň a následně i dobu sušení až po jeho úplné vyloučení – „OFF“. Další stisknutí tlačítek obnoví nastavení maximálních přednastavených hodnot.

K dispozici jsou dva druhy sušení:

**A** - Podle nastavené doby: od **20** do **180** minut.

**B** - Na základě požadované úrovně sušení:

**K Žehlení:** Určené pro kusy oblečení, které se následně musí žehlit. Úroveň zbytkové vlhkosti zjemní záhyby a usnadní jejich odstranění.

**Ramínko:** Ideální pro ty kusy oblečení, které nevyžadují úplné vysušení.

**Prádelník:** Vhodné pro prádlo, které je určeno k uložení do skříně bez potřeby žehlení.



**Extra:** Vhodné pro kusy oblečení, které vyžadují úplné vysušení, jako jsou froté ručníky a župany.

Když je množství prádla ve výjimečných případech vyšší než maximální povolená náplň, proveďte prací cyklus, po jeho ukončení prádlo rozdělte a jednu ze dvou částí vložte zpět do bubny. Dále se řiďte pokyny pro



**samostatné sušení.** Zopakujte stejný postup i při sušení zbývajících částí prádla.

Na konci cyklu sušení proběhne fáze ochlazování.

## Samostatné sušení

Otočným ovladačem zvolte sušení  podle druhu tkaniny. Lze nastavit také požadovanou úroveň nebo dobu sušení tlačítkem SUŠENÍ .

## Nastavení odloženého startu.

Pro nastavení odloženého startu zvoleného programu stiskněte příslušné tlačítko až do dosažení požadované doby. Během nastavování bude zobrazena doba odložení spolu s nápisem „Začne za:“ a blikající symbol . Po nastavení odloženého startu bude na displeji zobrazen symbol  a displej se vrátí na zobrazování doby trvání nastaveného cyklu s nápisem „Skončí za:“ a doba trvání cyklu. Při jednom stisknutí tlačítka ODLOŽENÝ START bude zobrazena předtím nastavená doba odložení. Po uvedení do činnosti bude na displeji zobrazen nápis „Začne za:“ a doba odložení. Po uplynutí nastavené doby odložení dojde k zahájení nastaveného programu a na displeji bude zobrazen nápis „Skončí za:“ a doba zbývajících do konce cyklu. Zrušení odloženého startu se provádí stisknutím tlačítka až do zobrazení nápisu OFF na displeji; symbol  bude blikat.

## Změňte vlastnosti cyklu.

- Stisknutím tlačítka aktivujete volitelnou funkci; na displeji se zobrazí název volitelné funkce a rozsvítí se kontrolka odpovídající danému tlačítku.
- Opětovným stisknutím tlačítka můžete zrušit volbu použití volitelné funkce; na displeji se objeví název volitelné funkce a nápis OFF a příslušná kontrolka zhasne.  
**! Když zvolená volitelná funkce není kompatibilní s nastaveným programem, tato nekompatibilita bude signalizována blikáním kontrolky a akustickým signálem (3 signálů) a volitelná funkce nebude aktivována.**  
**! V případě, že zvolená volitelná funkce není kompatibilní s jinou předem zvolenou funkcí, kontrolka první volitelné funkce bude blikat a bude aktivována pouze druhá, přičemž kontrolka zvolené funkce se rozsvítí stálým světlem.**  
**! Volitelné funkce mohou změnit doporučenou náplň a/ nebo dobu trvání cyklu.**

7. **SPUŠŤTE PROGRAM.** Stiskněte tlačítko START/PAUSE. Příslušná kontrolka se rozsvítí stálým světlem a dvířka se zablokují (kontrolka LOCK  se rozsvítí). Během pracího cyklu se postupně rozsvítí příslušné ikony, odpovídající jednotlivým fázím praní, informující o jeho průběhu. Za účelem změny programu během pracího cyklu přerušte činnost pračky stisknutím tlačítka START/PAUSE; poté zvolte požadovaný cyklus a opětovně stiskněte tlačítko START/PAUSE. Aby bylo možné otevřít dvířka během pracího cyklu, je třeba stisknout tlačítko START/PAUSE; když je kontrolka LOCK  zhasnutá, je možné otevřít dvířka. Opětovným stisknutím tlačítka START/PAUSE opětovně uveďte do činnosti prací program z bodu, ve kterém byl přerušen.
8. **UKONČENÍ PROGRAMU.** Je oznámeno rozsvícením nápisu **END**. Dvířka s průzorem bude možné okamžitě otevřít. Když kontrolka START/PAUSE bliká, ukončete cyklus stisknutím tlačítka. Otevřete dvířka, vyložte prádlo a vypněte zařízení.

**! Přejete-li si zrušit již zahájený cyklus, znovu dlouze stiskněte tlačítko . Cyklus bude přerušen a dojde k automatickému vypnutí zařízení.**

# Programy a volitelné funkce

## Tabulka programů

CZ

Ikona	Popis programu	Max. teplota (°C)	Max. rychlost (otáčky za minutu)	Sušení	Prací prostředky				Max. náplň (kg)	Doba trvání cyklu
					Před-pírka	Praní	Bělicí prostředek	Aviváž		
	<b>BAVLNA</b> Barevné (2): částečně znečištěné barevné prádlo z odolných tkanin.	40°	1400	●	-	●	●	●	9	(*) Je možné kontrolovat dobu trvání pracovních programů na displeji.
	<b>SYNTETIKA</b> Silně znečištěné	60°	800	●	-	●	●	●	5	
	<b>SYNTETIKA</b> Silně znečištěné (4)	40°	800	●	-	●	●	●	5	
	<b>BÍLÉ PRÁDLO</b>	60°	1400	-	-	●	-	●	6	
	<b>BAREVNÉ</b> (3)	40°	1400	●	-	●	●	●	6	
	<b>TMAVÉ PRÁDLO</b>	30°	800	-	-	●	-	●	6	
	<b>VLNA</b> Platinum Care: pro vlnu, kašmír apod.	40°	800	●	-	●	-	●	2,5	
	<b>JEMNÉ PRÁDLO</b>	30°	0	-	-	●	-	●	1	
	<b>ANTIALERGENNÍ</b>	60°	1400	●	-	●	-	●	6	
	<b>MÁCHÁNÍ</b>	-	1400	●	-	-	●	●	9	
	<b>ODSTŘEĐOVÁNÍ a VYPOUŠTĚNÍ</b>	-	1400	●	-	-	-	-	9	
	<b>PRANÍ&amp;SUŠENÍ</b>	60°	1400	●	-	●	-	●	1	
	<b>SUŠENÍ BAVLNA</b>	30°	0	●	-	-	-	-	7	
	<b>SUŠENÍ VLNA</b>	40°	800	●	-	-	-	-	2,5	
	<b>SUŠENÍ SYNTETIKA</b>	30°	800	●	-	-	-	-	5	
	<b>BAVLNA S předpírkou</b> (Přidejte prací prostředek do příslušné přihrádky).	90°	1400	●	●	●	-	●	9	
	<b>BAVLNA</b> Bílé prádlo (1): mimořádně znečištěné bílé prádlo.	60° (Max. 90°C)	1400	●	-	●	●	●	9	

Doba trvání cyklu uvedená na displeji nebo v návodu představuje odhad vypočítaný na základě standardních podmínek. Skutečná doba se může měnit v závislosti na četných faktorech, jako je např. teplota a tlak vody na vstupu, teplota prostředí, množství pracího prostředku, množství a druh náplně, vyvážení náplně a zvolené volitelné funkce.

(\*) Poznámka: Přibližně po 10 minutách od START zařízení na základě naplnění přepočítá a zobrazí dobu, která zbývá do ukončení programu.

### Pro všechny Kontrolní ústavy:

- 1) Kontrolní program podle normy EN 50229: nastavte program s teplotou 60°C.
- 2) Dlouhý program na praní bavlny: nastavte program s teplotou 40°C.
- 3) Krátký program na praní bavlny: nastavte program s teplotou 40°C.
- 4) Dlouhý program pro syntetiku: nastavte program s teplotou 40°C

## Možnosti

### Super Wash

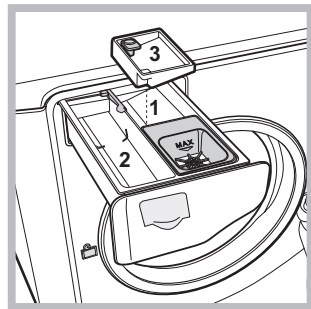

Díky použití většího množství vody v počáteční fázi cyklu a díky použití delší doby tato volitelná funkce zaručuje praní vysoké kvality. Může se používat s bělicím prostředkem nebo **bez** něj. Když si přejete provést také bělení, vložte přídavnou nádobku 3 z příslušenství do nádobky 1. Při dávkování bělicího

prostředku nepřekračujte úroveň „max“ vyznačenou na středové přihrádce (viz obrázek). Pokud si přejete provést samostatné bělení, nalijte bělicí prostředek do přídavné nádobky 3, nastavte program „Extra Máchání“ a aktivujte volitelnou funkci „Super Wash“ .

! Tuto volitelnou funkci není možné aktivovat u programu

### Extra Máchání

Volbou této volitelné funkce se zvýší účinnost máchání a zajistí se maximální stupeň odstranění pracího prostředku. Je užitečná zejména pro pokožky se

zvýšenou citlivostí na prací prostředky. Tuto volitelnou funkci doporučujeme používat na zcela naplněnou pračku nebo při použití vysokých dávek pracího prostředku.

! Tuto volitelnou funkci není možné aktivovat u programu

### Snadné žehlení

Volbou této volitelné funkce se praní a odstřeďování náležitě změní za účelem snížení tvorby záhybů. Po ukončení cyklu pračka provede pomalé otáčení bubny, provázené blikáním kontrolky „Snadné žehlení“ a „START/PAUSE“. Ukončení cyklu se provádí stisknutím tlačítka START/PAUSE nebo tlačítka „Snadné žehlení“.

! Tuto volitelnou funkci není možné aktivovat u programu

! Chcete-li spustit také cyklus sušení, lze toto tlačítko použít pouze v kombinaci s volbou úrovně „K Žehlení“.

### Úspora času

Při volbě této volitelné funkce dojde ke zkrácení doby trvání programu až o 50% v závislosti na zvoleném cyklu a současně bude zaručena úspora vody a energie. Tento cyklus použijte na nepřehřáté kusy prádla.

! Tuto volitelnou funkci není možné aktivovat u programu

# Prací prostředky a prádlo

CZ

## Prací prostředek

Volba druhu a množství pracího prostředku závisí na druhu tkaniny (bavlna, vlna, hedvábí...), na barvě, teplotě praní, stupni znečištění a na tvrdosti vody.

Správné dávkování pracího prostředku zabraňuje plýtvání a šetří životní prostředí: i když se jedná o biodegradabilní látky, prací prostředky narušují přirozenou rovnováhu v přírodě.

Doporučuje se:

- používat práškové prací prostředky pro prádlo z bílé bavlny a pro předpírku.
- používat tekuté prací prostředky pro choulostivé bavlněné prádlo a pro všechny programy při nízké teplotě.
- Používat tekuté prací prostředky pro choulostivé tkaniny pro praní vlny a hedvábí.

Prací prostředek se musí nalít před zahájením praní do příslušné přihrádky nebo do dávkovače, který se vkládá přímo do bubnu. V tomto případě není možné zvolit cyklus Bavlna s předpírkou.

! Nepoužívejte prací prostředky určené pro praní v ruce, protože způsobují tvorbu nadměrného množství pěny.

## Příprava prádla

- Před vložením prádlo řádně rozprostřete.
- Rozdělte prádlo podle druhu tkaniny (symbol na visačce prádla) a barvy a dbejte přitom na oddělení barevného prádla od bílého;
- Vyprázdněte kapsy a zkontrolujte knoflíky;
- Nepřekračujte hodnoty povolené náplně, uvedené v „*Tabulka programů*“, vztahující se na hmotnost suchého prádla.

## Kolik váží prádlo?

1 prostěradlo	400-500 g
1 povlak	150-200 g
1 ubrus	400-500 g
1 župan	900-1200 g
1 ručník	150-250 g
1 džíny	400-500 g
1 košile	150-200 g

## Rady pro praní

**Bílé prádlo:** použijte cyklus  pro praní bílého prádla. Program je navržen pro dlouhodobé zachování zářivosti bílé barvy. Pro dosažení nejlepších výsledků se doporučuje použít práškový prací prostředek.





**Barevné :** použijte program  pro praní prádla světlé barvy. Program je navržen pro dlouhodobé zachování živosti barev.

**Tmavé prádlo:** použijte program  pro praní prádla tmavé barvy. Program je navržen pro dlouhodobé zachování tmavých barev. Pro dosažení co nejlepších výsledků se doporučuje použít tekutý prací prostředek pro praní tmavého prádla.

**Vlna:** je jedinou značkou praček, která získala od Woolmark Company prestižní certifikát Woolmark Apparel Care - Platinum (M1135). Prací cyklus „Vlna“  umožňuje, při zaručení optimální výkonnosti, prát až 2,5 kg prádla z vlny určeného pro praní v pračce. To znamená, že jakýkoli kus oblečení z vlny, kterou lze prát, i když je označen visačkou „prát pouze ručně“, může být prán v pračce za podmínky realizace praní s dodržением pokynů pro cyklus s vlnou.

**Jemné Prádlo:** pro praní velmi choulostivého prádla, které obsahuje aplikace, jako je štras nebo pajetky, použijte program .

Doporučuje se prádlo před praním převrátit naruby a vložit malé kusy prádla do příslušného sáčku pro praní choulostivého prádla. Pro dosažení nejlepších výsledků se doporučuje použít tekutý prací prostředek pro choulostivé prádlo.

Pro praní **hedvábného** prádla a **záclon** zvolte cyklus  a aktivujte volitelnou funkci ; zařízení ukončí cyklus s prádlem namočeným ve vodě a s blikající kontrolkou . Za účelem odčerpání vody a vyjmutí prádla z pračky je třeba stisknout tlačítko START/PAUSE nebo tlačítko .

**Antialergenní:** použijte program  pro odstranění hlavních alergenů, jako jsou pyl, roztoči a kočičí a psí chlupy.

**Praní&Sušení**  byl navržen pro praní mírně znečištěného oblečení během krátké doby: Při volbě tohoto cyklu je možné vyprat a vysušit až do 1 kg prádla během pouhých 45 minut.

Pro dosažení optimálních výsledků použijte tekutý prací prostředek; předběžně ošetřete manžety, límce a skvrny.

**Odolné skvrny:** odolné skvrny je vhodné před praním potříť pevným mýdlem a použít program Bavlna s předpírkou.

## System automatického vyvážení náplně

Před každým odstředováním buben provede otáčení rychlostí, která mírně převyšuje rychlost praní, aby se odstranily vibrace a aby se náplň rovnoměrně rozložila. V případě, že po několikanásobných pokusech o vyvážení prádlo ještě nebude správně vyváženo, zařízení provede odstředování nižší rychlostí, než je přednastavená rychlost. Při nadměrném nevyvážení pračka provede namísto odstředování vyvážení. Pro dosažení rovnoměrnějšího rozložení náplně a jejího správného vyvážení se doporučuje míchat velké a malé kusy prádla.

# Opatření a rady

! Pračka byla navržena a vyrobena v souladu s platnými mezinárodními bezpečnostními předpisy. Tato upozornění jsou uváděna z bezpečnostních důvodů a je třeba si je pozorně přečíst.

## Základní bezpečnostní pokyny

- Toto zařízení bylo navrženo výhradně pro použití v domácnosti.
- Zařízení nesmí být používáno osobami (včetně dětí) se sníženými fyzickými, sensorickými nebo mentálními schopnostmi a s nedostatečnými zkušenostmi a znalostmi, s výjimkou případu, kdy toto použití probíhá pod dozorem nebo na základě pokynů osoby zodpovědné za jejich bezpečnost. Děti musí být pod dohledem, aby se zajistilo, že si nebudou se zařízením hrát.
  - Nesušte nevyprané oblečení.
  - Oblečení znečištěné látkami, jako je olej z vaření, aceton, líh, benzin, kerosen, odstraňovače skvrn, terpentýn, vosk a látky na jeho odstranění, se musí před sušením v sušičce prádla vyprat v teplé vodě s vyšším množstvím pracího prostředku.
  - Předměty jako pěnová guma (latexová pěna), sprchové čepice, nepromokavé textilní látky, výrobky s jednou stranou z gumy a šaty nebo polštáře, které mají části z latexové gumy, se nesmí sušit v sušičce prádla.
  - Aviváž nebo podobné prostředky se musí používat v souladu s pokyny výrobce.
  - Závěrečná část cyklu sušičky prádla pobíhá bez tepla (chladičí cyklus), aby se zabránilo poškození sušeného prádla.
- **UPOZORNĚNÍ:** Nikdy nezastavujte sušičku prádla před ukončením programu sušení. V takovém případě rychle vyjměte všechno prádlo ze sušičky a pověste je, aby se rychle ochladilo.
- Pračku mohou používat pouze dospělé osoby podle pokynů uvedených v tomto návodu.
- Nedotýkejte se zařízení bosí nebo v případě, že máte mokré ruce či nohy.
- Nevytahujte zástrčku ze zásuvky tahem za kabel, ale uchopením za zástrčku.
- Neotvírejte dávkovač pracích prostředků během činnosti zařízení.
- Nedotýkejte se odčerpávané vody, protože může mít velmi vysokou teplotu.
- Nepokoušejte se o násilné otevření dvířek: mohlo by dojít k poškození bezpečnostního uzávěru, který zabraňuje náhodnému otevření.
- Při výskytu poruchy se v žádném případě nepokoušejte o opravu vnitřních částí zařízení.
- Vždy mějte pod kontrolou děti a zabraňte tomu, aby se přibližovaly k zařízení během pracího cyklu.
- Během pracího cyklu mají dvířka tendenci ohřát se.
- V případě potřeby přemístujte pračku ve dvou nebo ve třech a věnujte celé operaci maximální pozornost. Nikdy se nepokoušejte zařízení přemísťovat sami, je totiž velmi těžké.
- Před zahájením vkládání prádla zkontrolujte, zda je buben prázdný.
- Nepoužívejte toto zařízení k sušení oděvů, které byly čištěny hořlavými látkami (např. trichloretylénem).
- Nepoužívejte toto zařízení k sušení molitanu a podobných elastomerů.
- Ujistěte se, že během cyklu sušení je vodovodní kohoutek otevřený.

- Tato pračka se sušičkou může být používána pouze k sušení oděvů, které byly předtím vyprány ve vodě.

CZ

## Likvidace

- Likvidace obalových materiálů: při jejich odstranění postupujte v souladu s místními předpisy a dbejte na možnou recyklaci.
- Evropská směrnice 2002/96/ES o odpadu tvořeném elektrickými a elektronickými zařízeními nařizuje, že elektrospotřebiče nesmí být likvidovány v rámci běžného pevného městského odpadu. Vyřazená zařízení musí být sesbírána zvlášť, aby se zvýšilo množství recyklovaných a znovupoužitých materiálů, ze kterých jsou tato zařízení složena, a aby se zabránilo možným ublížením na zdraví a škodám na životním prostředí. Symbolem je přeškrtnutý koš, uvedený na všech výrobcích s cílem připomenout povinnosti spojené se separovaným sběrem. Podrobnější informace týkající se správného způsobu vyřazení elektrospotřebičů z provozu mohou jejich držitelé získat tak, že se obrátí na navrženou veřejnou instituci nebo na prodejce.

## Manuální otevření dvířek s průzorem

V případě, že není možné otevřít dvířka s průzorem z důvodu výpadku elektrické energie a přejete si prádlo pověsit, postupujte následovně:

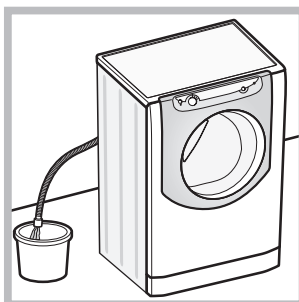

1. Vytáhněte zástrčku ze zásuvky elektrické sítě.
2. Zkontrolujte, zda je hladina vody uvnitř zařízení nižší, než je úroveň otevření dvířek; v opačném případě vypusťte přebytečnou vodu a vypouštěcí hadici a zachyťte ji do vědra, jak je znázorněno na obrázku.

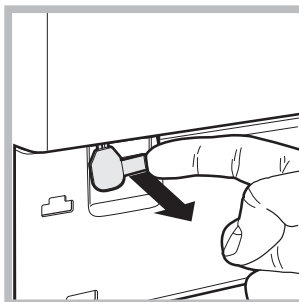

3. Sejměte kdycí panel na přední straně pračky (viz následující strana).
4. S použitím jazýčku znázorněného na obrázku potáhněte směrem ven plastové táhlo, aby se uvolnilo z dorazu; současně jej táhněte směrem ven, dokud neuslyšíte „cvaknutí“ poukazující na odblokování dvířek.

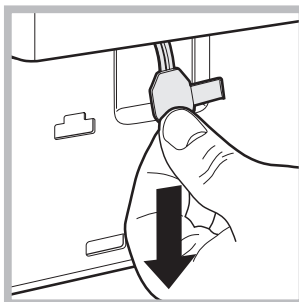

5. Otevřete dvířka; v případě, že to ještě není možné, zopakujte operaci znovu.
6. namontujte zpět panel, přičemž se před jeho přisunutím k zařízení ujistěte, že došlo ke správnému zachycení háčků do příslušných podélných otvorů.

# Údržba a péče

CZ

## Uzavření přívodu vody a vypnutí elektrického napájení

- Po každém praní uzavřete přívod vody. Tímto způsobem dochází k omezení opotřebení rozvodu vody zařízení a ke snížení nebezpečí úniku vody.
- Před zahájením čištění zařízení a během operací údržby je třeba vytáhnout zástrčku přívodního kabelu ze zásuvky.

## Čištění zařízení

Vnější části a části z gumy mohou být čišťeny hadrem navlhčeným ve vlažné vodě a saponátu. Nepoužívejte rozpouštědla ani abrazivní látky.

## Čištění dávkovače pracích prostředků

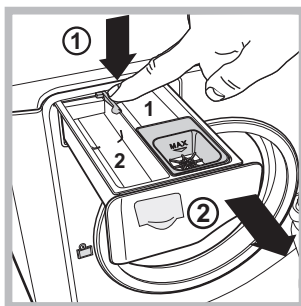

Za účelem vytažení dávkovače stiskněte páčku (1) a táhněte ji směrem ven (2) (viz obrázek). Umyjte jej pod proudem vody; tento druh vyčištění je třeba provádět pravidelně.

## Péče o buben

- Dvířka nechte pokaždé pootevřená, aby se zabránilo tvorbě nepříjemných zápachů.

## Čištění čerpadla

Součástí pračky je samočisticí čerpadlo, které nevyžaduje údržbu. Může se však stát, že se v jeho vstupní části, určené k jeho ochraně a nacházející se v jeho spodní části, zachytí drobné předměty (mince, knoflíky).

! Ujistěte se, že byl prací cyklus ukončen, a vytáhněte zástrčku ze zásuvky.

Přístup ke vstupní části čerpadla:

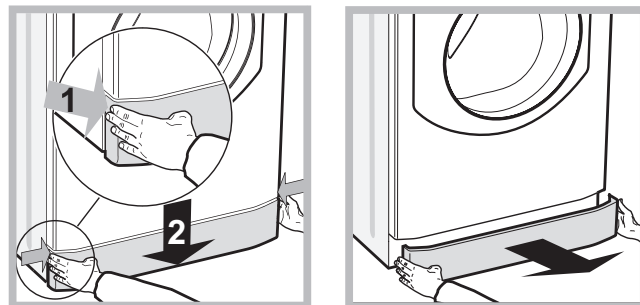

1. Sejměte krycí panel na přední straně zařízení zatlačením na jeho střed a následným zatlačením směrem dolů z obou stran a poté jej vytáhněte (viz obrázky).

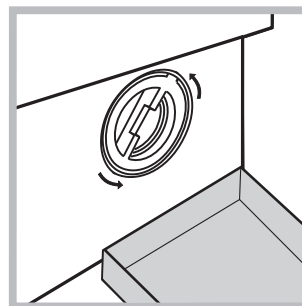

2. Připravte nádobu na zachycení vody, která vyteče ven (přibližně 1,5 l) (viz obrázek);  
3. Odšroubujte víko otáčením proti směru hodinových ručiček (viz obrázek);

4. Dokonale vyčistěte vnitřek;
5. Zašroubujte zpět víko;
6. Namontujte zpět panel, přičemž se před jeho přisunutím k zařízení ujistěte, že došlo ke správnému zachycení háčků do příslušných podélných otvorů.

## Kontrola přítokové hadice na vodu

Stav přítokové hadice je třeba zkontrolovat alespoň jednou ročně. Jsou-li na ní viditelné praskliny nebo trhliny, je třeba ji vyměnit: silný tlak působící na hadici během pracího cyklu by mohl způsobit její náhlé roztržení.

# Poruchy a způsob jejich odstranění

Může se stát, že zařízení nebude fungovat. Dříve než zatelefonujete na servisní službu (viz "Servisní služba"), zkontrolujte, zda se nejedná o problém, který lze snadno vyřešit s pomocí následujícího seznamu.

CZ

## Poruchy:

## Možné příčiny / Způsob jejich odstranění:

**Zařízení nelze zapnout.**

- Zástrčka není zasunuta v zásuvce nebo není zasunuta natolik, aby došlo ke spojení kontaktů.
- V celém dome je vypnutý proud.



**Nedochází k zahájení pracího cyklu.**

- Dvířka s průzorem nejsou řádně zavřena.
- Nebylo stisknuto tlačítko START/PAUSE.
- Nebyl otevřen kohout přívodu vody.
- Byl nastaven odložený start.

**Zařízení nenapouští vodu.**

- Přívodní hadice není připojena k vodovodnímu kohoutu.
- Hadice je příliš ohnutá.
- Nebyl otevřen kohout přívodu vody.
- V celém domě je uzavřený přívod vody.
- V rozvodu vody není dostatečný tlak.
- Nebylo stisknuto tlačítko START/PAUSE.

**Dvířka zařízení zůstávají zablokovaná.**

- Při volbě volitelné funkce  pračka po ukončení cyklu provede několik otočení bubnu; pro ukončení cyklu je třeba stisknout tlačítko START/PAUSE nebo tlačítko .

**Zařízení nepřetržitě napouští a odčerpává vodu.**

- Vypouštěcí hadice se nachází mimo určené rozmezí od 65 do 100 cm nad zemí (viz "Instalace").
- Koncová část vypouštěcí hadice je ponořena ve vodě (viz "Instalace").
- V případě, že se byt nachází na jednom z nejvyšších poschodí, je možné, že dochází k sifonovému efektu, jehož následkem zařízení nepřetržitě napouští a odčerpává vodu. Pro odstranění uvedeného efektu jsou v prodeji běžně dostupné speciální protisifonové ventily.
- Odpad ve stěně není vybaven odvzdušňovacím otvorem.

**Zařízení neodčerpává vodu nebo neodstředí.**

- Odčerpání vody netvoří součást nastaveného programu: u některých programů je třeba jej aktivovat manuálně (viz "Programy a volitelné funkce").
- Byla aktivována volitelná funkce : za účelem ukončení programu stiskněte tlačítko START/PAUSE (viz "Programy a volitelné funkce").
- Vypouštěcí hadice je ohnutá (viz "Instalace").
- Odpadové potrubí je ucpané.

**Během odstředování je možné pozorovat silné vibrace zařízení.**

- Během instalace nebyl buben odjištěn předepsaným způsobem (viz "Instalace").
- Zařízení není dokonale vyrovnáno do vodorovné polohy (viz "Instalace").
- Zařízení je stlačeno mezi nábytkem a stěnou (viz "Instalace").
- Náplň je nevyvážená (viz "Prací prostředky a prádlo").

**Ze zařízení uniká voda.**

- Přítoková hadice není správně připojena (viz "Instalace").
- Dávkovač prací prostředků je ucpaný (způsob jeho vyčištění viz "Údržba a péče").
- Vypouštěcí hadice není upevněna předepsaným způsobem (viz "Instalace").

**Ikony týkající se „Probíhajících fází“ rychle blikají současně s kontrolkou ON/OFF.**

- Vypněte zařízení a vytáhněte zástrčku ze zásuvky, vyčkejte přibližně 1 minutu a zařízení znovu zapněte. Když porucha přetrvává, obraťte se na Servisní službu.

**Dochází k tvorbě nadměrného množství pěny.**

- Použitý prací prostředek není vhodný pro použití v automatické pračce (musí obsahovat označení „pro praní v pračce“, „pro ruční praní nebo pro praní v pračce“ nebo podobné označení).
- Bylo použito nadměrné množství pracího prostředku.

**Dvířka zařízení zůstávají zablokovaná.**

- Proveďte manuální odblokování (viz "Opatření a rady").

**Pračka nesuší.**

- Zástrčka není zasunuta v zásuvce, anebo ne natolik, aby došlo ke spojení kontaktů.
- V celém domě je vypnut proud.
- Dvířka nejsou správně zavřena.
- Byl nastaven odložený start.
- Tlačítko SUŠENÍ se nachází v poloze OFF.

# Servisní služba

CZ

## Před přivoláním Servisní služby:

- Zkontrolujte, zda nejste schopni poruchu odstranit sami (viz „*Poruchy a způsob jejich odstranění*“);
- Znovu uveďte do chodu prací program, abyste ověřili, zda byla porucha odstraněna;
- V případě negativního výsledku se obraťte na Servisní službu nebo na specializovaný technický personál.

! V případě chybné instalace nebo nesprávného použití pračky bude třeba za servisní zásah zaplatit.

! Nikdy se neobracejte s žádostí o pomoc na techniky, kteří nejsou k výkonu této činnosti oprávněni.

## Při hlášení poruchy uveďte:

- druh poruchy;
- model zařízení (Mod.);
- výrobní číslo (S/N).

Tyto informace jsou uvedeny na štítku s údaji, umístěném na zařízení.

! **Poznámka:** pro ukončení „Demo Mode“, vypněte pračku, stiskněte současně na 3 sek. obě tlačítka „START/PAUSE“ >|| a „ON/OFF“ .