

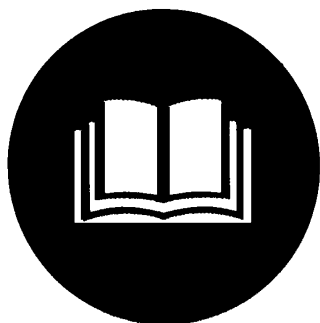

GGH 10
GGH 10 INOX
GGH 17 INOX

#85004 #85005 #85006



D – Deutsch - 3

Originalbetriebsanleitung
Gasheizgebläse

GB – English - 8

Translation of original operating
instructions
Gas Turbine

F- Français - 12

Mode d'emploi original
Turbine à gaz

CZ - Český - 17

Originální návod k provozu
Plynová turbína

SK – Slovensky - 21

Originálny návod na prevádzku
Plynová turbína

NL – Nederlands - 25

Originele gebruiksaanwijzing
Hete lucht gas kanon

I – Italiano - 30

Originale del Manuale d'Uso
Turbina a gas

H – Magyar - 35

Eredeti használati utasítás
Gázturbína

SLO – slovenščina - 39

Originalna navodila za uporabo
Plinska turbina

HR – Hrvatski - 43

Originalne upute za upotrebu
Plinska turbina

BA – Bošnjački - 48

Originalna uputstva za upotrebu
Gasna turbina

RO - Românește - 53

Mod de operare - versiune originală
Turbină cu gaze

BG - Български - 58

Оригинално упътване за
експлоатация
Газова турбина



CE
100910

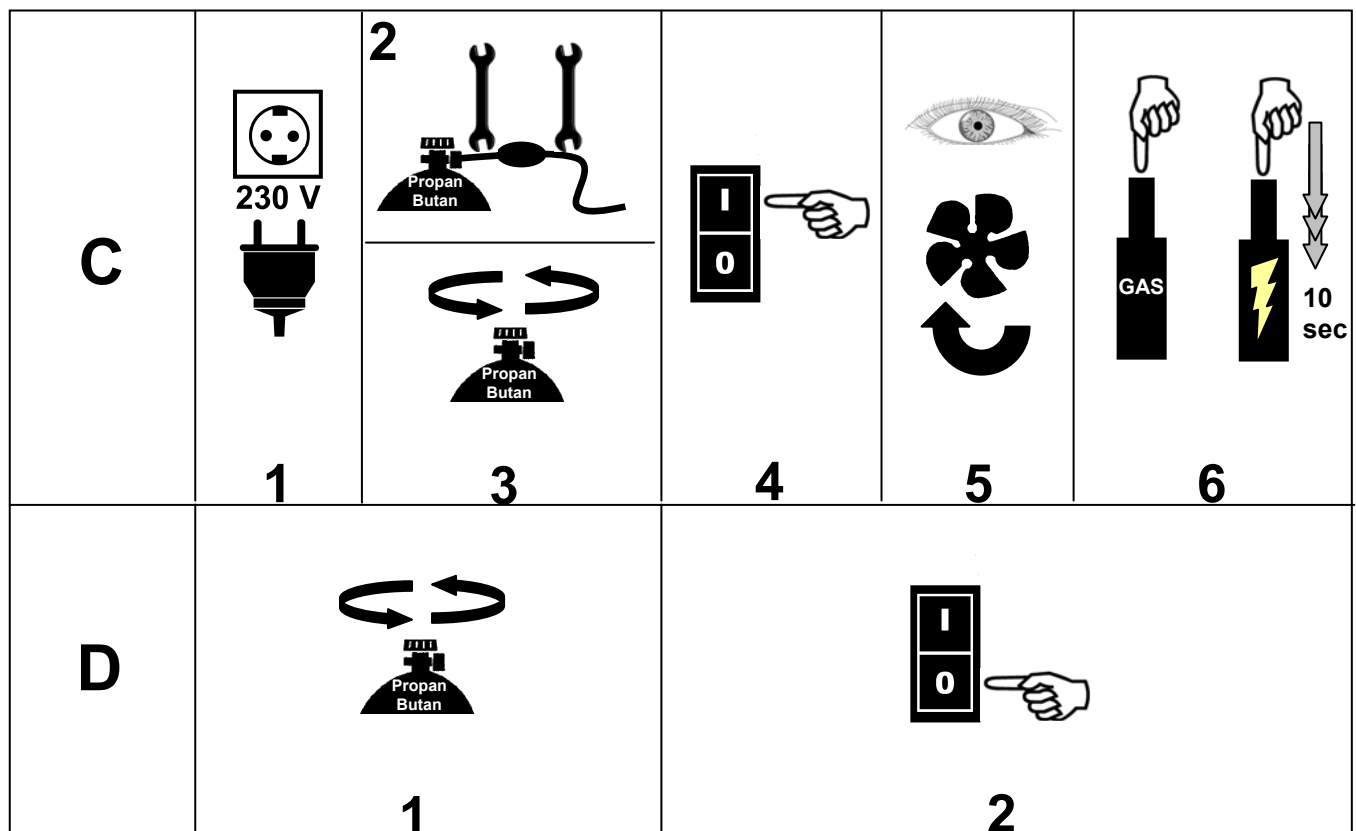
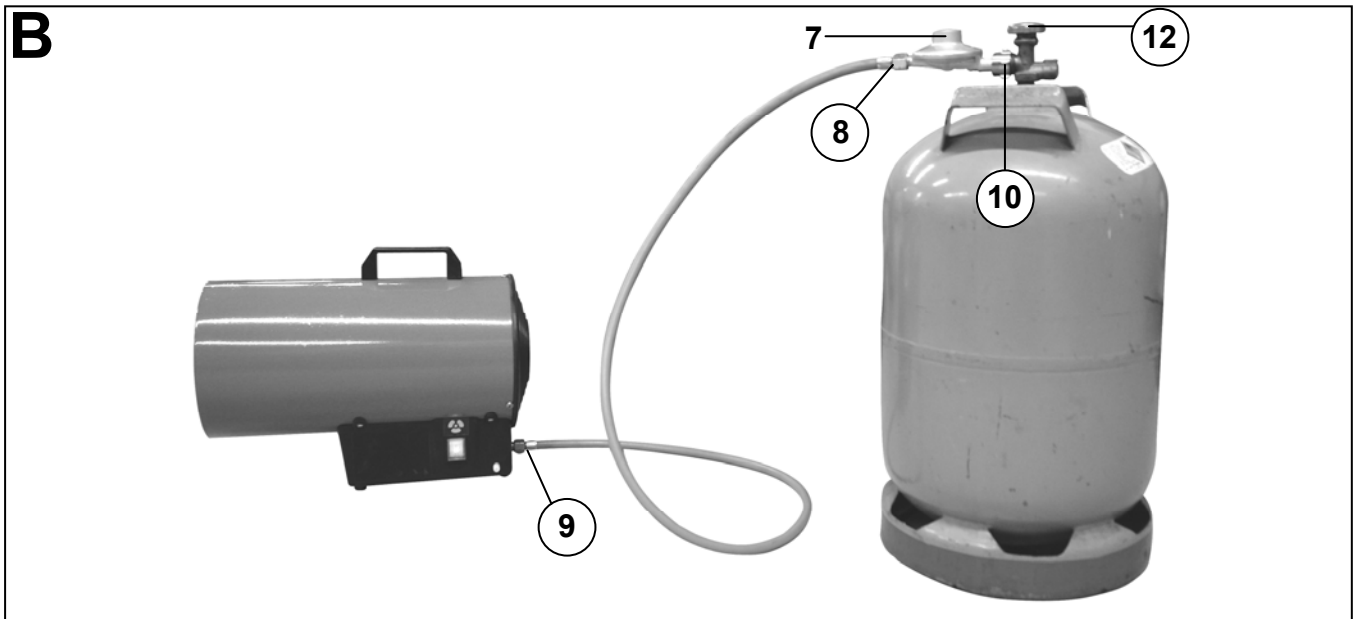
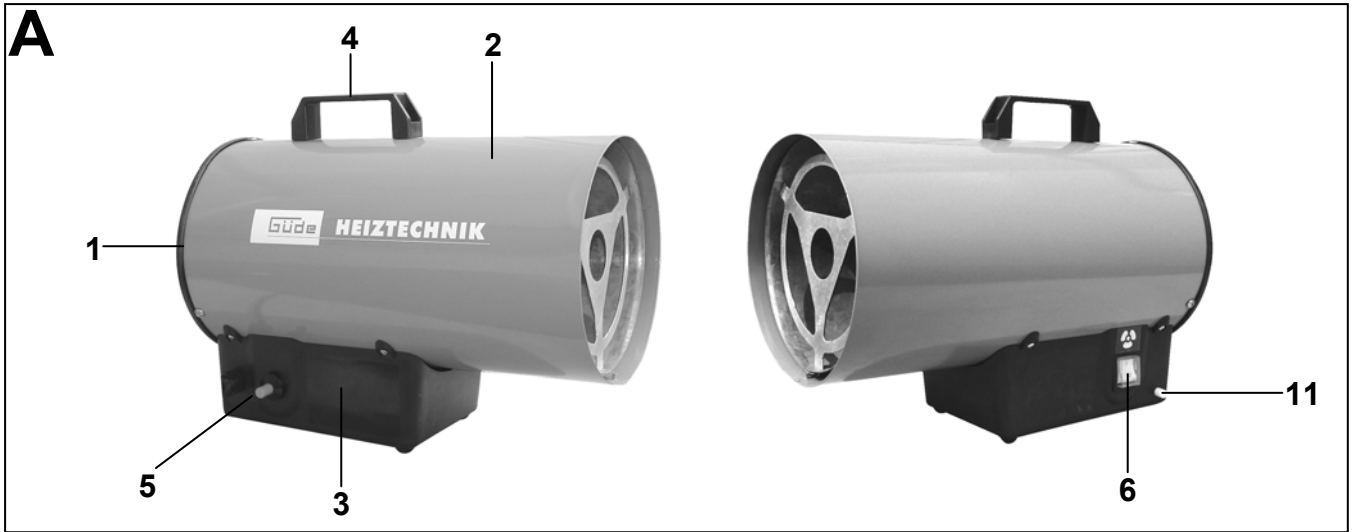

Einleitung

Damit Sie an Ihrem neuen Gasheizgebläse möglichst lange Freude haben, bitten wir Sie, die Betriebsanweisung und die beiliegenden Sicherheitshinweise vor Ingebrauchnahme sorgfältig durchzulesen. Ferner wird empfohlen, die Gebrauchsanweisung für den Fall aufzubewahren, dass Sie sich die Funktionen des Artikels später nochmals ins Gedächtnis rufen möchten. Im Rahmen ständiger Produktweiterentwicklung behalten wir uns vor zur Verbesserung technische Änderungen umzusetzen.

Bei diesem Dokument handelt es sich um die Originalbetriebsanweisung.

Gerätebeschreibung (Abb. A/B)

1. Lüfter
2. Mantel
3. Sockel
4. Griff
5. Piezozündknopf
6. Ein/Aus Schalter
7. Druckminderer
8. Anschluss Gas Schlauch/Druckminderer
9. Anschluss Gasschlauch/Heizer
10. Anschluss Druckminderer/Gasflasche
11. Gasventilknopf
12. Gasflaschenventil

Technische Daten

GGH 10

Anschluss:	230V~50Hz
Heizleistung:	10 kW
Verbrauch:	ca. 0,73 kg/h
Arbeitsdruck:	300 mbar
Gebälseleistung:	500 m ³ /h
Gasart:	Propan/Butan
Länge Anschlusskabel:	2m
Gewicht:	5,4kg

GGH 10 INOX

Anschluss:	230V~50Hz
Heizleistung:	10 kW
Verbrauch:	ca. 0,73 kg/h
Arbeitsdruck:	300 mbar
Gebälseleistung:	500 m ³ /h
Gasart:	Propan/Butan
Länge Anschlusskabel:	2m
Gewicht:	5,5kg

GGH 17 INOX

Anschluss:	230V~50Hz
Heizleistung:	17 kW
Verbrauch:	ca. 1,24 kg/h
Arbeitsdruck:	500 mbar
Gebälseleistung:	500 m ³ /h
Gasart:	Propan/Butan
Länge Anschlusskabel:	2m
Gewicht:	7kg

Allgemeine Sicherheitshinweise



Lesen und beachten Sie alle diese Hinweise, bevor Sie das Gerät in Betrieb nehmen.

Bewahren Sie die Sicherheitshinweise gut auf!

Sicheres Arbeiten

Halten Sie Ihren Arbeitsbereich in Ordnung!

Unordnung am Arbeitsplatz kann Unfälle zur Folge haben.

Berücksichtigen Sie die Umgebungseinflüsse

Setzen Sie das Gerät nicht dem Regen aus.

Benutzen Sie das Gerät nicht in feuchter oder nasser Umgebung.

Sorgen Sie für gute Beleuchtung.

Benutzen Sie das Gerät nicht in der Nähe von brennbaren Flüssigkeiten oder Gasen. (ausgenommen die zum Betrieb benötigten Stoffe - in diesem Fall Propan/Butan).

Halten Sie andere Personen fern!

Lassen Sie andere Personen, insbesondere Kinder, nicht das Gerät oder das Kabel berühren. Halten Sie sie vom unmittelbaren Einsatzort fern.

Korrekte Aufbewahrung!

Unbenutzte Geräte sollten an einem trockenen, verschlossenen Ort und außerhalb der Reichweite von Kindern aufbewahrt werden

Überlasten Sie Ihr Gerät nicht!

Sie arbeiten besser und sicherer im angegebenen Leistungsbereich.

Benutzen Sie das richtige Gerät!

Benutzen Sie Werkzeuge nicht für Zwecke, für die sie nicht bestimmt sind.

Sichern Sie das Gerät!

Befestigen Sie das Gerät fachgerecht wie unter "Montage/Aufbau" beschrieben.

Pflegen Sie Ihr Gerät mit Sorgfalt!

Befolgen Sie die Wartungsvorschriften und Hinweise. Kontrollieren Sie regelmäßig das Kabel des Geräts und lassen Sie es bei Beschädigungen von einem anerkannten Fachmann erneuern.

Kontrollieren Sie Verlängerungskabel regelmäßig und ersetzen Sie sie, wenn sie beschädigt sind.

Halten Sie Handgriffe trocken und frei von Öl und Fett.

Seien Sie aufmerksam!

Achten Sie darauf, was Sie tun. Gehen Sie mit Vernunft an die Arbeit. Benutzen Sie das Gerät nicht, wenn Sie müde sind.

Überprüfen Sie das Gerät auf eventuelle Beschädigungen!

Vor weiterem Gebrauch des Geräts müssen Schutzvorrichtungen oder leicht beschädigte Teile sorgfältig auf ihre einwandfreie und bestimmungsgemäße Funktion untersucht werden.

Überprüfen sie, ob die beweglichen Teile einwandfrei funktionieren und nicht klemmen oder ob Teile beschädigt sind.

Sämtliche Teile müssen richtig montiert sein und alle Bedingungen erfüllen, um den einwandfreien Betrieb des Geräts sicherzustellen.

Beschädigte Schutzvorrichtungen und Teile müssen sachgemäß durch eine anerkannte Fachwerkstatt repariert oder ausgewechselt werden, soweit nicht anderes in der Gebrauchsanweisung angegeben ist.

Lassen Sie beschädigte Schalter durch eine Kundendienstwerkstatt auswechseln.

Benutzen Sie keine Geräte, bei denen sich der Schalter nicht ein- und ausschalten lässt.

WARNUNG!

Der Gebrauch von anderem Zubehör kann eine Verletzungsgefahr für Sie bedeuten.

Lassen Sie Ihr Gerät durch eine Fachkraft reparieren!

Dieses Gerät entspricht den einschlägigen Sicherheitsbestimmungen. Reparaturen dürfen nur durch eine Fachkraft ausgeführt werden, indem Originalersatzteile verwendet werden, andernfalls können Unfälle für den Benutzer entstehen.

gerätespezifische Sicherheitshinweise



- **Dieses Gerät darf nur im Freien und in gut belüfteten Räumen verwendet werden, muss jedoch stets vor Nässe bzw. Regen geschützt werden.**
- Die Gasflasche muss grundsätzlich und vor allem während des Betriebs vor Minustemperaturen bzw. Frost geschützt werden.
- Gerät darf nur zu Heizzwecken verwendet werden.
- **Achtung! Die Dichtigkeitsprüfung mit offener Flamme ist strengstens untersagt.**
- Nicht unter Erdgleiche in Betrieb setzen.
- Das Gerät niemals bei laufendem Betrieb versetzen oder anheben.
- **Die Strahlungsfläche mindestens 2m von Personen und jeglichen brennbaren Stoffen entfernt halten.**
- Einen Abstand von 50cm zwischen Wänden und dem Rückteil oder den Seiten des Geräts einhalten.
- Bei Gasverlust (Geruch), sofort das Gasflaschenventil schließen und das Gerät von jeglicher Brandquelle entfernt halten.
- **Die Dichtheit aller Verbindungsstellen prüfen.**
- Falls der Gasverlust anhält vor erneuter Inbetriebnahme unbedingt eine Fachkraft zur Rate ziehen.
- Der Einbau und die Wartung des Geräts müssen den Gesetzen und Vorschriften desjenigen Landes, in dem es verwendet wird entsprechen.
- Die Gasflasche nie umdrehen, auch wenn sie leer erscheint! Dieser Vorgang kann eine Verstopfung des Schlauches mit Resten der Gasflasche verursachen und so Brandgefahr und sofortige Beschädigung des Gerätes hervorrufen.
- Das Schutzgitter und/oder andere Teile des Heizers niemals ausbauen.
- Kinder vom Brenner entfernt halten.
- Das Gerät niemals unbeaufsichtigt betreiben!
- Das Gerät niemals abdecken!
- Das Gerät niemals zum Trocknen von Textilien oder ähnlichem verwenden!
- Niemals das Schutzgitter und Hitzeschild berühren, dies kann zu schweren Verbrennungen führen!

Aufbauanweisungen und Inbetriebnahme (Abb. A/B/C)

Benutzen Sie das Gerät niemals in der Nähe von Flammen, Funken oder brennbaren Stoffen.
(ausgenommen die zum Betrieb benötigten Stoffe - in diesem Fall Propan/Butan.
Betreiben Sie das Gerät in einer ebenen stabilen Position.

Schritt 1 (C/1)

Netzstecker in die Netzsteckdose stecken (230V~50Hz).

Schritt 2 (C/2)

- Druckminderer (B/7) mit Gasschlauchanschluss (B/8) verbinden.
- Druckminderer (B/7) mit angeschlossenem Gasschlauch an das Gasflaschenventil (B/12) anbringen.
- Gasschlauchanschluss (B/9) mit dem Heizer verbinden.

Schritt 3 (C/3)

Gasflaschenventil (B/12) aufdrehen.



Schraubverschlüsse mit Lecksuchspray oder Seifenlauge auf eventuellen Gasaustritt prüfen. Gegebenenfalls nochmals nachziehen.

Schritt 4 (Abb. C/4)

Ein/Aus Schalter (A/6) betätigen.

Schritt 5 (Abb. C/5)

Von der Ansaugseite prüfen ob der Lüfter (A/1) dreht.

Schritt 6 (Abb. C/6)

- Wenn der Lüfter (A/1) dreht, Gasventilknopf (A/11) gedrückt halten und gleichzeitig Zündtaste (A/5) wiederholt drücken bis der Brenner zündet.
- Gasventilknopf (A/11) noch ca. 10 bis 20 Sekunden gedrückt halten.
- Prüfen dass der Gasheizer kontinuierlich arbeitet.

Ausschalten (Abb. D)

Schritt 1 (Abb. D/1)

Um den Gasheizer auszuschalten drehen Sie immer zuerst das Gasflaschenventil (B/12) zu.

Schritt 2 (Abb. D/2)

Schalten Sie das Gerät am Ein/Aus Schalter (A6) aus.

Schritt 3

Ziehen Sie den Netzstecker um das Gerät vom Stromnetz zu trennen.

Gasflaschenwechsel

- Immer im Freien und entfernt von jeglicher Flamme oder Brennquellen bei Abwesenheit weiterer Personen wie folgt vorgehen!
- Das Ventil der Gasflasche schließen. (B/12)
- Den Druckminderer (7) abschrauben.
- Sicherstellen, dass die Dichtung des Druckminderers vorhanden ist.
- Das Gerät an die neue Gasflasche anschließen und so fortfahren wie im Kapitel "Aufbauanweisungen und Inbetriebnahme" beschrieben.

Kennzeichnungen

Produktsicherheit:

Produkt ist mit den einschlägigen Normen der Europäischen Gemeinschaft konform	

Verbote:

Feuer verboten!	Betrieb in geschlossenen Räumen verboten!
Rauchen verboten!	Am Netzstecker ziehen verboten!



Warnung:

	
Warnung/Achtung	Warnung vor heißer Oberfläche
	
Umstehende Personen Abstand halten	Nur im Freien verwenden, jedoch unbedingt vor Nässe schützen.
	
Warnung vor gefährlicher elektrischer Spannung	



Gebote:

	
Allgemeines Gebotszeichen	Vor Gebrauch Bedienungsanleitung lesen
	
Gasflasche gegen Umfallen sichern	Vor dem Öffnen oder vor Wartungsarbeiten Netzstecker vom Stromnetz trennen



Umweltschutz:



	
Abfall nicht in die Umwelt sondern fachgerecht entsorgen.	Verpackungsmaterial aus Pappe kann an den dafür vorgesehenen Recycling-Stellen abgegeben werden.
	
Schadhafte und/oder zu entsorgende elektrische oder elektronische Geräte müssen an den dafür vorgesehenen Recycling-Stellen abgegeben werden.	

Verpackung:

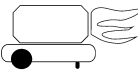
	
Vor Nässe schützen	Packungsorientierung Oben
	
Interseroh-Recycling	

Technische Daten:

	
Heizleistung	Gewicht

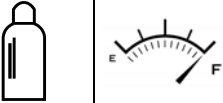
	
Gebläseleistung	Arbeitsdruck
	
Gasart	Verbrauch

Gewährleistung

Die Gewährleistungszeit beträgt 12 Monate bei gewerblicher Nutzung, 24 Monate für Verbraucher und beginnt mit dem Zeitpunkt des Kaufs des Gerätes.

Die Gewährleistung erstreckt sich ausschließlich auf Mängel, die auf Material- oder Herstellungsfehler zurückzuführen sind. Bei Geltendmachung eines Mangels im Sinne der Gewährleistung ist der Kaufbeleg - der das Verkaufsdatum auszuweisen hat - mit Verkaufsdatum beizufügen.

Von der Gewährleistung ausgeschlossen sind unsachgemäße Nutzung, wie z. B. Überlastung des Gerätes, Gewaltanwendung, Beschädigungen durch Fremdeinwirkung, Fremdkörper, sowie Nichtbeachtung der Gebrauchs- und Aufbauanleitung und normaler Verschleiß.

Restgefahren und Schutzmaßnahmen

THERMISCHE RESTGEFAHREN

Verbrennungen

Das Hitzeschild und das Schutzgitter werden während des Betriebs sehr heiß und können bei Berührung zu schweren Verbrennungen führen.

Das Schutzgitter und das Hitzeschild dürfen nicht berührt werden.

GEFÄHRDUNG DURCH WERKSTOFFE UND ANDERE STOFFE

Kontakt, Einatmung

Das Einatmen von Propan oder Butan kann gesundheitliche Schäden verursachen.

Achten Sie darauf, dass alle Anschlüsse dicht sind und verwenden Sie das Gerät nur im Freien oder in gut belüfteten Räumen.

Beim Betrieb des Heizstrahlers werden große Mengen Sauerstoff verbraucht dies kann in kleinen Räumen zu Sauerstoffmangel führen.

Nur in gut belüfteten Räumen verwenden! In Wohn- und Schlafräumen ist der Betrieb untersagt.

Feuer oder Explosion

In der Umgebung von leicht entzündlichen Stoffen besteht höchste Brand- und Explosionsgefahr.

Mindestens 2 m Abstand an allen Seiten lassen! Nicht in der Nähe von entzündlichen Stoffen betreiben.

Nicht zum Trocknen von Textilien oder anderen brennbaren Stoffen verwenden.

Verhalten im Notfall

Leiten Sie die der Verletzung entsprechend notwendigen Erste Hilfe Maßnahmen ein und fordern Sie schnellst möglich qualifizierte ärztliche Hilfe an. Bewahren Sie den Verletzten vor weiteren Schädigungen und stellen Sie diesen ruhig.

Für einen eventuell eintretenden Unfall sollte immer ein Verbandskasten nach DIN 13164 am Arbeitsplatz griffbereit vorhanden sein. Dem Verbandskasten entnommenes Material ist sofort wieder aufzufüllen. Wenn Sie Hilfe anfordern, machen Sie folgende Angaben:

1. Ort des Unfalls
2. Art des Unfalls
3. Zahl der Verletzten
4. Art der Verletzungen

Bestimmungsgemäße Verwendung



Gefahr!

DARF NICHT FÜR DIE BEHEIZUNG VON BEWOHNBAREN RÄUMEN IN WOHNGEBÄUDEN BENUTZT WERDEN; FÜR DIE VERWENDUNG IN ÖFFENTLICHEN GEBÄUDEN SIND DIE NATIONALEN BESTIMMUNGEN ZU BEACHTEN.

Der Gasheizkörper ist ausschließlich für die Beheizung von Baustellen (Rohbauten) oder ähnlichem bestimmt. Jeder darüber hinausgehende Gebrauch gilt als nicht bestimmungsgemäß. Für daraus resultierende Schäden haftet der Hersteller nicht.

Zur bestimmungsgemäßen Verwendung gehören auch:

- Das Beachten aller Hinweise aus der Betriebsanleitung sowie der mitgelieferten Betriebsanweisung und
- Die Einhaltung der vom Hersteller vorgeschriebenen Reinigungs- und Pflegebedingungen.

Der Gasheizkörper darf nicht verwendet werden:

- Für die Beheizung von geschlossenen oder bewohnten Räumen (Wohngebäuden) oder den Betrieb in solchen Räumen.;
- In der Nähe von brennbaren Materialien (z.B. Papier, Baustoffe);
- An Orten, in denen luftflüchtige Materialien gelagert oder vorhanden sind (z.B. Benzin, Lösungsmittel, Chemikalien) oder in denen eine explosionsfähige Atmosphäre entstehen kann;
- Nach eigenmächtiger baulicher Veränderung des Gasheizkörpers;
- Bei falschem, unzulässigem Anschluss an die Gasquelle
- An Orten, die nicht ausreichend belüftet sind.
- Als Heizquelle bei Veranstaltungen und Familienfesten.

Entsorgung

Die Entsorgungshinweise ergeben sich aus den Piktogrammen die auf dem Gerät bzw. der Verpackung aufgebracht sind. Eine Beschreibung der einzelnen Bedeutungen finden Sie im Kapitel „Kennzeichnung“.

Entsorgung der Transportverpackung

Die Verpackung schützt das Gerät vor Transportschäden. Die Verpackungsmaterialien sind in der Regel nach umweltverträglichen und entsorgungstechnischen Gesichtspunkten ausgewählt und deshalb recycelbar. Das Rückführen der Verpackung in den Materialkreislauf spart Rohstoffe und verringert das Abfallaufkommen. Verpackungsteile (z.B. Folien, Styropor®) können für Kinder gefährlich sein. **Es besteht Erstickungsgefahr!** Bewahren Sie Verpackungsteile außerhalb der Reichweite von Kindern auf und entsorgen Sie sie so schnell wie möglich.

Anforderungen an den Bediener

Der Bediener muss vor Gebrauch des Gerätes aufmerksam die Bedienungsanleitung gelesen haben.

Qualifikation

Außer einer ausführlichen Einweisung durch eine sachkundige Person ist keine spezielle Qualifikation für den Gebrauch des Gerätes notwendig.

Mindestalter

Das Gerät darf nur von Personen betrieben werden, die das 16. Lebensjahr vollendet haben. Eine Ausnahme stellt die Benutzung als Jugendlicher dar, wenn die Benutzung im Zuge einer Berufsausbildung zur Erreichung der Fertigkeit unter Aufsicht eines Ausbilders erfolgt.

Schulung

Die Benutzung des Gerätes bedarf lediglich einer entsprechenden Unterweisung. Eine spezielle Schulung ist nicht notwendig.

Service

Sie haben **technische Fragen? Eine Reklamation? Benötigen Ersatzteile oder eine Bedienungsanleitung?** Auf unserer Homepage www.guede.com im Bereich **Service** helfen wir Ihnen schnell und unbürokratisch weiter. Bitte helfen Sie uns Ihnen zu helfen. Um Ihr Gerät im Reklamationsfall identifizieren zu können benötigen wir die Seriennummer sowie Artikelnummer und Baujahr. Alle diese Daten finden Sie auf dem Typenschild. Um diese Daten stets zur Hand zu haben, tragen Sie diese bitte unten ein.

Seriennummer:
Artikelnummer:
Baujahr:

Tel.: +49 (0) 79 04 / 700-360
Fax: +49 (0) 79 04 / 700-51999
E-Mail: support@ts.guede.com

Wartung und Aufbewahrung

Verwenden Sie zur Reinigung ein weiches Tuch und eine milde Seifenlösung. Vermeiden Sie den direkten Kontakt von scharfen Reinigungsmitteln mit dem Gerät. Sie dürfen keine aggressiven, flüchtigen oder ätzenden Reinigungsmittel verwenden.

Lassen Sie den Gasheizkörper einmal jährlich von einem qualifizierten zugelassenen Fachmann prüfen.

Der Schlauch muss bei Beschädigung in jedem Fall ausgetauscht werden.

Das Gerät ist vor Feuchtigkeit und Staub zu schützen.

Bei längerer Nichtbenutzung das Gerät von der Gasflasche trennen und mit abgedeckt an einem trockenem, sicheren Ort unzugänglich für Kinder aufbewahren.

Fehlersuche und Fehlerbeseitigung

Fehler	Ursache	Fehlerbeseitigung
Elektromotor läuft nicht an	Kein Strom	Netzstecker überprüfen
		Netzanschluss überprüfen
Piezo zündet nicht	Elektrode in falscher Stellung	Fachkraft zu Rate ziehen
kein Gas	leere Gasflasche	Gasflasche wechseln.
	geschlossenes Ventil an der Gasflasche	Ventil öffnen.
	Gasschlauch oder Anschlüsse undicht	Undichte Stelle mit Lecksuchspray ausfindig machen und beheben
Der Brenner springt an, Flamme erlischt sobald man das Gasventil loslässt	Thermoelement war noch nicht warm genug.	neuer Einschaltversuch
	Das Sicherheitsthermostat schaltet ab	Gerät abkühlen lassen, dann neuer Einschaltversuch
Brennerflamme erlischt während des Betriebs	Zu hoher Gasaustritt	Druckminderer überprüfen lassen und gegebenenfalls auswechseln
	Leere Gasflasche	Gasflasche wechseln.
	Zu wenig Luftzufuhr	Motorgitter überprüfen und reinigen
		Lüfter überprüfen
	Wind oder Zugluft bläst Flamme aus.	Gerät abseits von Wind und Zugluft aufstellen, Gerät einige Minuten abkühlen lassen, danach neuer Einschaltversuch

Introduction

Please read thoroughly this operation manual and attached safety instructions to enjoy your new gas hot air turbine. We further recommend to retain the operation manual for future references. We reserve right to make technical changes for the purpose of improvement in the course of continuous product development.

This is the original operation manual.

Device description (figure A/B)

1. Fan
2. Shell
3. Base
4. Handle
5. Piezo-ignition button
6. ON/OFF switch
7. Reduction valve
8. Gas hose/reduction valve connection
9. Gas hose/heater connection
10. Reduction valve/gas cylinder connection
11. Gas valve button
12. Gas cylinder valve

Technical data

GGH 10

Connection:	230V~50Hz
Heating power:	10 kW
Consumption:	about 0.73 kg/h
Operating pressure:	300 mbar
Turbine capacity:	500 m ³ /h
Type of gas:	propane/butane
Length of power cable:	2m
Weight:	5,4kg

GGH 10 INOX

Connection:	230V~50Hz
Heating power:	10 kW
Consumption:	about 0.73 kg/h
Operating pressure:	300 mbar
Turbine capacity:	500 m ³ /h
Type of gas:	propane/butane
Length of power cable:	2m
Weight:	5,5kg

GGH 17 INOX

Connection:	230V~50Hz
Heating power:	17 kW
Consumption:	about 1.24 kg/h
Operating pressure:	500 mbar
Turbine capacity:	500 m ³ /h
Type of gas:	propane/butane
Length of power cable:	2m
Weight:	7kg

General safety instructions



Read and observe all instructions contained herein before commissioning and operation of the device.
Keep the safety instructions for future reference!

Safe work

Keep your workplace tidy!

Disorder on workplace may result in injuries.

Consider surrounding conditions!

Do not expose to rain.
Do not use in moist or wet environment.
Provide good lighting.

Do not use close to flammable liquids or gases (except for substances required for operation - here propane/butane).

Keep other persons in a safe distance!

Other persons, particularly children, may not touch the device and power cable. Keep them in a sufficient distance from your workplace.

Store your device properly!

The device, if not used, should be stored in a dry and closed space, out of reach of children.

Do not overload your device!

You will work better and more safely if the device is used at performance power for which it is designed to.

Use correct device!

Do not use the device for purposes other than intended.

Secure your device correctly!

Connect your device according to instructions in "Assembly" section.

Take care of your tools!

Observe maintenance directions and instructions.
Check tool cable regularly and ask an authorized specialist to replace the same if damaged.
Check extension cable regularly and replace, if damaged.
Keep handles dry, without traces of oils and greases.

Be careful!

Be aware of what you are doing. Approach your work with sound mind. Do not use the device if you are tired.

Check the device for damage!

Before use, check thoroughly all safeguards and slightly damaged parts if they are still functioning properly.
Check whether rotary parts operate freely and not jammed or damaged.

All parts must be installed properly and must comply with conditions so that perfect operation of the device is ensured.

Damaged safeguards and parts must be either repaired or replaced by an authorized workshop, unless specified otherwise in this operation manual.

Replace damaged switches in a service workshop. Do not use the devices with malfunctioning ON/OFF switch.

WARNING!

Use of non-compliant accessories may result in an injury.

Have your device repaired by an electrician only!

This device complies to applicable safety provisions.
Repairs may be performed by an electrician with the use of genuine spare parts, otherwise the user may be exposed to injury hazard.

Safety instructions specific for this device



- **This device may be used outside only and in well ventilated areas, however, it must be protected against moisture or rain.**
- Gas cylinder must be always protected against freeze and minus temperature at any times.
- The device may be used for heating only.
- **Attention! Open flame tightness test is strictly prohibited.**
- Do not operate under ground level.
- Do not move and lift the device if in use.
- **Radiation area must be at least 2 metres from persons and all flammable substances.**
- Keep 50 cm distance between walls and rear or sides of the device.
- If gas leaks (smell), close the gas cylinder valve immediately and keep the device out of reach of all flammable sources.
- **Check tightness of all connections.**

- If gas leakage remains, call an expert before re-commissioning.
- Assembly and maintenance of the device must comply with laws and directives of a country where the device is used.
- Do never turn the gas cylinder upside down even though you think it is empty! This procedure may jam the hose with residues from the gas cylinder and cause fire hazard and immediate damage of the device.
- Do not disassemble the protective grid and/or other parts of the heater.
- Keep children out of reach of the burner.
- Do not operate the device without supervision!
- Do not cover the device!
- Do not use for drying of clothes etc.!
- Do not touch the protective grid and thermal shield, otherwise burning injury may occur!

Assembly and commissioning instructions (Fig. A/B/C)

Do not use the device close to flames, sparks or flammable substances (except for substances required for operation - here propane/butane). Operate the device on a flat and stable surface.

Step 1 (C/1)

Plug the device to a socket (230V~50Hz).

Step 2 (C/2)

- Connect the reduction valve (B/7) with the gas hose connection (B/8).
- Connect the reduction valve (B/7) with the fitted gas hose to the gas cylinder valve (B/12).
- Connect the gas hose connection (B/9) with the heater.

Step 3 (C/3)

Screw out the gas cylinder valve (B/12).



Check the screw closures by tightness test spray or use a soap liquor. Retighten, if necessary.

Step 4 (Fig. C/4)

Press ON/OFF switch (A/6).

Step 5 (Fig. C/5)

From suction side check whether the fan (A/1) revolves.

Step 6 (Fig. C/6)

- If the fan (A/1) revolves, keep the gas valve button (A/11) pressed and at the same time, press repeatedly the ignition button (A/5) until the burner ignites.
- Hold the gas valve button (A/11) pressed for 10 to 20 more seconds.
- Check whether the gas heater works uninterruptedly.

Turning off (Fig. D)

Step 1 (Fig. D/1)

To turn the heater off, first screw in the gas cylinder valve (B/12).

Step 2 (Fig. D/2)

Turn off the device with the use of ON/OFF switch (A/6).

Step 3

Unplug the device from the socket to disconnect power supply.

Replacement of gas cylinder

- Always replace the gas cylinder outside and out of reach of flames or flammable sources without presence of other persons!
- Close the gas cylinder valve. (B/12)
- Screw out the reduction valve (7).
- Ensure you have the reduction valve seal available.
- Connect the device to a new gas cylinder and proceed according to instructions in "Assembly and commissioning instructions".

Identification

Product safety:

The product complies with relevant EU standards	

Prohibitions:

No flame!	No operation in closed spaces!
No smoking!	No pulling the plug!

Warning:

Warning/caution	Caution! Hot surface!
Caution! Dangerous electric voltage!	Use outside only, however, protect against rain.
Caution! Dangerous electric voltage!	

Commands:

General prohibition sign	Read operation manual before use
Secure the gas cylinder against falling	Unplug the device from socket before opening or maintenance

Environment protection:

Dispose waste not to harm your environment.	Packaging material from cardboard can be recycled in a collection point.
Defective and/or disposed electric or electronic devices must be delivered to relevant collection points.	

Packaging:

Protect against moisture	Packaging must direct upwards
Interseroh-Recycling	

Technical data:

Heating power	Weight
Turbine capacity	Operating pressure
Type of gas	Consumption

Warranty

A warranty period of 12 months applies to commercial use and 24 months apply to private use and commences on the day of purchase of the device.

Warranty applies exclusively to failures due to defective material or workmanship. An original sale slip with indication of date of sale must be presented in case of claiming for the warranty rights.

Warranty does not cover unprofessional use such as device overload, violent use, damage caused by third party or foreign materials, failure to comply with operations and assembly manual, and normal wear and tear.

Residual risks and protective measures

THERMAL RESIDUAL RISKS

Burns

Thermal shield and protective grid are very hot during normal use and may cause serious burns if touched. Do not touch the thermal shield and protective grid.

DANGER BY MATERIALS AND OTHER SUBSTANCES

Contact, inhalation

Inhalation of propane or butane may harm human health.

Make sure all connections are tight and use the device outside or in well ventilated spaces only.

When the thermal radiator is used, high oxygen content is consumed and in small spaces, it may result in oxygen insufficiency.

Use only in well ventilated spaces! Operation in living rooms and bedrooms is prohibited.

Fire or explosion

The highest fire and explosion risk exists in close vicinity to easily flammable substances.

Keep at least 2 m distance on all sides! Do not operate close to flammable substances.

Do not use for drying of clothes or other flammable substances.

Emergency procedures

Administer first aid according to injury and call for qualified medical assistance. Protect injured person against other injuries and keep him/her in rest.

For reasons of potential injury, a first aid box according to DIN 13164 must be available on workplace. Replenish immediately material used from the first aid box.

If you require medical assistance, give the following information:

1. Place of accident
2. Type of accident
3. Number of injured persons
4. Type of injury

Application according to intended use



Attention!

DO NOT USE FOR HEATING OF RESIDENTIAL SPACES IN RESIDENTIAL BUILDINGS; NATIONAL PROVISIONS MUST BE OBEYED IN CASE OF USE IN PUBLIC BUILDINGS.

The gas radiator is intended exclusively for heating of construction sites (structurally complete buildings). Any other use is contrary to the intended use. The manufacturer bears no responsibility for subsequent damage.

The intended use also includes:

- Adherence to all instructions in the supplied operation and use manual; and
- Adherence to conditions for cleaning and maintenance specified by the manufacturer.

The gas heater must not be used:

- For heating of closed or residential spaces (residential buildings) or operation in such spaces;
- Close to flammable materials (e.g. paper, construction materials);
- On places where volatile materials are stored/present (e.g. gasoline, solvents, chemicals) or where explosive atmosphere may be generated;
- Following unauthorized structural change to the gas heater;
- In case of incorrect or unacceptable connection to gas source;
- On places insufficiently ventilated;

- As source of heating during social events and family celebrations.
-

Disposal

Disposal instructions are illustrated in the form of pictograms on the device or packaging. Description of the pictograms is given in "Identification" chapter.

Disposal of transport packaging

Packaging protects the device against damage during transport. Packaging materials are usually selected according to their effect on environment and disposal methods and can therefore be recycled.

Returning of the packaging back to circulation saves resources and costs for packaging disposal.

Parts of the packaging (e.g. foil, styropor) may be dangerous for children. **Risk of suffocation!**

Keep these parts of the packaging out of reach of children and dispose as soon as possible.

Operator requirements

The operators must thoroughly read operation manual before use.

Qualification

Except for thorough training by an expert for use of the device, no special qualification is required.

Minimum age

The device may be operated by persons over 16 years of age. An exception is use by younger person if the use takes place under supervision of an adult trainer in the course of education.

Training

Use of the device requires corresponding guidance by an expert or operation manual only. No special training is required.

Service

Any **technical questions? Complaint? Do you need spare parts or operation manual?**

Go to our website www.guede.com and the section **Service** will help you quickly and without bureaucracy. Please, help us to help you. In order to identify your device in case of complaint, please indicate serial number, order number and year of manufacture. All information is available on the product label. To have all information always at hand, put them down.

Serial number:

Order number:

Year of manufacture:

Phone: +49 (0) 79 04 / 700-360

Fax: +49 (0) 79 04 / 700-51999

E-Mail: support@ts.guede.com

Maintenance and storage

Use soft cloth and fine soap solution for cleaning. Avoid direct contact of the device with aggressive detergents. Do not use aggressive, volatile or caustic products.

Have the gas heater inspected annually by a qualified authorized expert.

In each case, the hose must be replaced if damaged.

Protect the device against moisture and dust.

If not used for longer period of time, disconnect the device from the gas cylinder, cover and store in dry place out of reach of children.

Troubleshooting

Defect	Cause	Remedy
Electric motor does not start	No current	Check plug
		Check power supply connection
Piezo-ignition does not ignite	Electrode in incorrect position	Call specialist
No gas	Gas cylinder empty	Replace gas cylinder.
	Close valve on the gas cylinder	Open valve.
	Gas hose or leaking connection	Seek for leaking point by suitable spray and remove
Burner ignites, flame goes off as soon as the gas valve is turned on	Thermal element not yet hot properly.	Try again
	Safety thermostat turned off	Let the device cool down and then retry
Burner flame goes off during operation	Excessive gas output	Have the reduction valve checked or replaced
	Gas cylinder empty	Replace gas cylinder.
	Insufficient gas input	Check and clean motor grid
		Check fan
Wind or air draught extinguishes flame.	Place the device outside wind or air draught, let it cool down for several minutes and then retry	

Introduction

Afin de pouvoir profiter le plus longtemps possible de votre nouvelle turbine à gaz à air chaud, veuillez lire attentivement le mode d'emploi et les consignes de sécurité jointes. Nous vous recommandons également de conserver le mode d'emploi pour une consultation ultérieure éventuelle. Dans le cadre du développement continu de nos produits, nous nous réservons le droit aux modifications techniques.

Ce document est un mode d'emploi original.

Description de l'appareil (fig. A/B)

1. Ventilateur
2. Enveloppe
3. Socle
4. Poignée
5. Bouton d'allumage piezo
6. Interrupteur Marche/Arrêt
7. Soupape de réduction
8. Raccord tuyau de gaz/soupape de réduction
9. Raccord tuyau de gaz/corps de chauffe
10. Raccord soupape de réduction/bouteille de gaz
11. Bouton de soupape à gaz
12. Robinet de la bouteille de gaz

Caractéristiques techniques

GGH 10

Raccord :	230V~50Hz
Puissance de chauffe :	10 kW
Consommation :	environ 0,73 kg/h
Pression de service :	300 mbars
Puissance de la turbine :	500 m ³ /h
Type de gaz :	propane/butane
Longueur câble d'alim. :	2m
Poids :	5,4kg

GGH 10 INOX

Raccord :	230V~50Hz
Puissance de chauffe :	10 kW
Consommation :	environ 0,73 kg/h
Pression de service :	300 mbars
Puissance de la turbine :	500 m ³ /h
Type de gaz :	propane/butane
Longueur câble d'alim. :	2m
Poids :	5,5kg

GGH 17 INOX

Raccord :	230V~50Hz
Puissance de chauffe :	17 kW
Consommation :	environ 1,24 kg/h
Pression de service :	500 mbars
Puissance de la turbine :	500 m ³ /h
Type de gaz :	propane/butane
Longueur câble d'alim. :	2m
Poids :	7kg

Consignes générales de sécurité



Avant de mettre l'appareil en marche, lisez et respectez toutes les consignes. Conservez bien les consignes de sécurité !

Travail en sécurité

Maintenez votre lieu de travail en ordre !

Le désordre sur le lieu de travail et l'établi augmente des risques d'accidents et de blessures.

Prenez en considération les conditions atmosphériques.

N'exposez pas l'appareil à la pluie. Ne l'utilisez pas dans un milieu humide ou mouillé. Assurez un éclairage

suffisant. N'utilisez pas l'appareil à proximité des liquides ou des gaz inflammables (hormis les matières nécessaires au fonctionnement – dans ce cas, propane/butane).

Tenez l'appareil hors de portée d'autres personnes !

Ne laissez pas d'autres personnes, en particulier des enfants toucher l'appareil et le câble. Éloignez-les du lieu de travail.

Rangez l'appareil à un endroit sûr !

Si vous n'utilisez pas l'appareil, rangez-le dans une pièce sèche, fermée à clé de façon à ce qu'il ne soit pas accessible aux enfants.

Ne surchargez pas l'appareil !

Travaillez dans la gamme de puissance indiquée.

Utilisez l'outil adéquat !

Utilisez les outils uniquement dans le but dans lequel ils ont été conçus.

Bloquez votre appareil !

Fixez l'appareil selon la description indiquée dans le chapitre „Montage“.

Prenez soin de votre appareil !

Respectez les règles et les consignes d'entretien. Contrôlez régulièrement le câble de l'appareil et faites-le remplacer par un spécialiste agréé lorsqu'il est endommagé.

Contrôlez régulièrement les rallonges et remplacez-les lorsqu'elles sont endommagées.

Maintenez les poignées sèches, sans huiles et graisses.

Soyez attentifs. Faites attention à ce que vous faites.

Utilisez le bon sens. N'utilisez pas l'appareil si vous êtes fatigués.

Contrôlez l'appareil du point de vue d'un endommagement éventuel !

Avant de réutiliser l'appareil, contrôlez soigneusement le fonctionnement parfait de tous les dispositifs de protection ou des pièces légèrement endommagées.

Contrôlez si les pièces rotatives fonctionnent parfaitement et ne coincent pas ou si les pièces ne sont pas endommagées.

Toutes les pièces doivent être correctement montées et répondre à toutes les conditions afin que le fonctionnement parfait de l'appareil soit assuré.

Les dispositifs et pièces de protection endommagés doivent être réparés ou remplacés par un atelier de dépannage agréé, sauf stipulation différente dans le mode d'emploi.

Faites remplacer les interrupteurs endommagés par un service après-vente. N'utilisez pas l'appareil dont l'interrupteur ne fonctionne pas.

AVERTISSEMENT !

L'utilisation d'autres accessoires peut engendrer des accidents.

Confiez la réparation de votre appareil à un électricien !

Cet appareil répond aux dispositions de sécurité correspondantes. Les réparations doivent être confiées uniquement à un électricien utilisant uniquement des pièces détachées d'origine, faute de quoi l'utilisateur s'expose à des risques d'accident.

Consignes de sécurité spécifiques pour l'appareil



- **Cet appareil peut être utilisé uniquement à l'extérieur et dans des locaux bien ventilés et protégés de l'humidité ou de la pluie.**

- La bouteille de gaz doit toujours être protégée des températures négatives (gel), en particulier lors du fonctionnement.
- L'appareil doit être utilisé uniquement pour le chauffage.
- **Attention ! Il est strictement interdit de réaliser des essais d'étanchéité avec flamme ouverte.**
- Ne mettez pas en marche l'appareil au-dessous du niveau de sol.
- Ne déplacez jamais et ne levez jamais l'appareil pendant le fonctionnement.
- **Placez la surface de rayonnement au minimum à 2 m des personnes et de toute matière inflammable.**
- Respectez une distance minimale de 50 cm entre les murs et la partie arrière ou les côtés de l'appareil.
- En cas de fuite de gaz (odeur), fermez immédiatement le robinet de gaz et éloignez l'appareil de toutes les sources inflammables.
- **Contrôlez l'étanchéité de tous les raccords.**
- Si la fuite de gaz persiste, contactez un spécialiste avant de remettre l'appareil en marche.
- Le montage et l'entretien de l'appareil doivent répondre aux lois et règles du pays d'utilisation.
- Ne retournez jamais la bouteille de gaz, même si vous pensez qu'elle est vide ! Cette manipulation peut provoquer une obturation du tuyau par des restes de gaz et engendrer un risque d'incendie et d'endommagement immédiat de l'appareil.
- Ne démontez jamais la grille de protection et/ou d'autres pièces du corps de chauffe.
- Éloignez les enfants du brûleur.
- Ne faites jamais fonctionner l'appareil sans surveillance !
- Ne couvrez jamais l'appareil !
- N'utilisez jamais l'appareil pour faire sécher des tissus, etc. !
- Ne touchez jamais la grille de protection et l'écran thermique, vous risquez des brûlures graves !

Consignes de montage et de mise en service (fig. A/B/C)

N'utilisez jamais l'appareil à proximité des flammes, étincelles ou matières inflammables (hormis les matières nécessaires au fonctionnement – dans ce cas, propane/butane).
Faites fonctionner l'appareil en position droite et stable.

Étape 1 (C/1)

Insérez la fiche dans la prise (230V~50Hz).

Étape 2 (C/2)

- Raccordez la soupape de réduction (B/7) au raccord du tuyau de gaz (B/8).
- Fixez la soupape de réduction (B/7) avec le tuyau de gaz raccordé au robinet de la bouteille de gaz (B/12).
- Branchez le raccord du tuyau de gaz (B/9) au corps de chauffe.

Étape 3 (C/3)

Dévissez le robinet de la bouteille de gaz (B/12).



Contrôlez les fermetures à vis à l'aide du spray de contrôle d'étanchéité ou d'une solution savonneuse. Resserrez si nécessaire.

Étape 4 (fig. C/4)

Appuyez sur le bouton Marche/Arrêt (A/6).

Étape 5 (fig. C/5)

Contrôlez du côté de l'aspiration si le ventilateur (A/1) tourne.

Étape 6 (fig. C/6)

- Si le ventilateur (A/1) tourne, maintenez le bouton de soupape à gaz (A/11) enfoncé et appuyez plusieurs fois sur le bouton d'allumage (A/5) jusqu'à ce que le brûleur s'allume.
- Maintenez le bouton de soupape à gaz (A/11) enfoncé pendant encore environ 10 à 20 secondes.
- Contrôlez si le corps de chauffe à gaz fonctionne en continu.

Arrêt (fig. D)

Étape 1 (fig. D/1)

Pour arrêter le corps de chauffe à gaz, vissez toujours d'abord le robinet de la bouteille de gaz (B/12).

Étape 2 (fig. D/2)

Arrêtez l'appareil à l'aide du bouton Marche/Arrêt (A6).

Étape 3

Retirez la fiche de la prise, ainsi, vous débranchez l'appareil du secteur.

Remplacement de la bouteille de gaz

- Réalisez toujours le remplacement à l'extérieur et hors atteinte des flammes ou source de chaleur, sans d'autres personnes à proximité, comme suit :
- Fermez le robinet de la bouteille de gaz (B/12).
- Dévissez la soupape de réduction (7).
- Veillez à ce que le joint de la soupape de réduction soit disponible.
- Raccordez l'appareil à une nouvelle bouteille de gaz et procédez selon la description figurant dans le chapitre "Consignes de montage et de mise en marche".

Symboles

Sécurité du produit :

Produit répond aux normes correspondantes de la CE	

Interdictions :





Feu interdit !	Défense de faire fonctionner l'appareil dans des pièces fermées
Défense de fumer !	Défense de tirer sur le câble !

Avertissement :



Avertissement/attention	Avertissement – surface chaude

	
Respecter une distance de sécurité	Utilisation extérieure uniquement, à protéger de la pluie.
	
Avertissement – tension électrique dangereuse	



Consignes :

	
Marque d'interdiction générale	Lisez le mode d'emploi avant l'utilisation.
	
Protégez la bouteille de gaz du basculement	Avant l'ouverture ou l'entretien, retirez la fiche de la prise







Protection de l'environnement :

	
Liquidez les déchets de manière à ne pas nuire à l'environnement.	Déposez l'emballage en carton au dépôt pour recyclage.
	
Déposez les appareils électriques ou électroniques défectueux et/ou destinés à liquidation au centre de ramassage correspondant.	

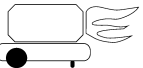
Emballage :

	
Protégez de l'humidité	Sens de pose
	
Interseroh-Recycling	

Caractéristiques techniques :

	
Puissance de chauffe	Poids
	
Puissance de la turbine	Pression de service
	
Type de gaz	Consommation

Garantie

La durée de la garantie est de 12 mois en cas d'une utilisation industrielle et de 24 mois pour le consommateur final. La période de garantie commence à courir à compter de la date d'achat de l'appareil.

La garantie s'applique exclusivement sur les défauts de matériel ou des défauts de fabrication. En cas de réclamation pendant la durée de la garantie, veuillez joindre l'original du justificatif d'achat comportant la date d'achat.

La garantie ne couvre pas une utilisation incompétente, telle que surcharge de l'appareil, utilisation de force, endommagement par une personne étrangère ou un objet étranger, non respect du mode d'emploi et du mode de montage et usure normale.

Risques résiduels et mesures de protection

DANGERS RÉSIDUELS THERMIQUES

Brûlures

L'écran thermique et la grille de protection sont très chauds pendant le fonctionnement et peuvent provoquer de graves brûlures en cas de contact. Il est interdit de toucher la grille de protection et l'écran thermique.

DANGER RELATIF AUX MATÉRIAUX ET AUTRES MATIÈRES

Contact, aspiration

La respiration du propage ou du butane peut être dangereuse pour la santé. Veillez à ce que tous les raccords soient étanches et utilisez l'appareil uniquement à l'extérieur ou dans des espaces bien ventilés.

Le fonctionnement du radiateur thermique engendre une forte consommation d'oxygène, ce qui peut entraîner un manque d'oxygène dans des petites pièces.

Utilisez uniquement dans des pièces bien ventilées ! Il est interdit d'utiliser l'appareil dans des pièces habitables et chambres à coucher:

Incendie ou explosion

Le plus grand risque d'incendie et d'explosion se trouve à proximité des matières inflammables.

Laissez une distance minimale de 2 m de tous les côtés ! Ne faites pas fonctionner l'appareil à proximité des matières inflammables.

N'utilisez pas l'appareil pour faire sécher des tissus ou d'autres matières inflammables.

Conduite en cas d'urgence

Effectuez les premiers gestes de secours et appelez rapidement les premiers secours.

Protégez le blessé d'autres blessures et calmez-le.

Pour des raisons de risque d'accident, le lieu de travail doit être équipé d'une armoire à pharmacie selon DIN 13164. Il est nécessaire de compléter immédiatement le matériel pris dans l'armoire à pharmacie. Si vous appelez les secours, fournissez les renseignements suivants :

1. Lieu d'accident
2. Type d'accident
3. Nombre de blessés
4. Type de blessure

Utilisation en conformité avec la destination



Attention !

IL EST INTERDIT D'UTILISER L'APPAREIL POUR CHAUFFER DES PIÈCES HABITABLES DANS DES IMMEUBLES D'HABITATION ; DANS DES IMMEUBLES PUBLICS, IL EST NÉCESSAIRE DE RESPECTER LES DISPOSITIONS NATIONALES.

Le corps de chauffe à gaz est destiné exclusivement au chauffage des chantiers (constructions brutes), etc. Toute autre utilisation sera considérée comme contraire à la destination. Dans ce cas, le fabricant décline toute responsabilité des dommages consécutifs à une telle utilisation.

L'utilisation en conformité avec la destination comprend également :

- Le respect de toutes les consignes figurant dans le mode d'emploi livré avec l'appareil et
- Le respect des conditions de nettoyage et de soins prescrites par le fabricant.

Il est interdit d'utiliser le corps de chauffe à gaz :

- Pour chauffer des pièces fermées ou habitables (immeubles d'habitation) ou faire fonctionner l'appareil dans de telles pièces.
- À proximité de matières inflammables (par exemple, papier, matériaux de construction);
- Sur les lieux de stockage /de présence de matières volatiles (par exemple, essence, dissolvants, produits chimiques) ou avec risque de formation d'une atmosphère explosive;
- Après une modification volontaire de la construction du corps de chauffe à gaz ;
- En cas de branchement incorrect ou interdit à la source de gaz ;
- Sur les lieux mal ventilés ;
- En tant que source de chauffage pendant des événements et fêtes familiales.

Liquidation

Les consignes de liquidation résultent des pictogrammes indiqués sur l'appareil ou sur l'emballage. La description des significations individuelles se trouve dans le chapitre « Indications sur l'appareil ».

Liquidation de l'emballage de transport

L'emballage protège l'appareil de l'endommagement lors du transport. En général, le matériel d'emballage est choisi de façon à ce qu'il réponde aux règles de protection de l'environnement et de liquidation des déchets, par conséquent, il peut être recyclé.

La remise de l'emballage dans le circuit de matières permet d'économiser des matières premières et de réduire les déchets.

Des parties de l'emballage (telles que films, styropore) peuvent être dangereux pour les enfants. **Danger d'étouffement !**

Rangé les parties de l'emballage hors de portée des enfants et liquidez-les le plus rapidement possible.

Exigences à l'égard de l'opérateur

L'opérateur doit lire attentivement la notice avant d'utiliser l'appareil.

Qualification

Mis à part l'instruction détaillée par un spécialiste, aucune autre qualification spécifique n'est requise.

Âge minimal

L'appareil peut être utilisé uniquement par des personnes de plus de 16 ans.

Exception faite des adolescents manipulant l'appareil dans le cadre de l'enseignement professionnel sous la surveillance du formateur.

Formation

L'utilisation de l'appareil nécessite uniquement l'instruction par un spécialiste, éventuellement par la notice. Une formation spéciale n'est pas nécessaire.

Service

Vous avez des **questions techniques ? Une réclamation ? Vous avez besoin de pièces détachées ou d'un mode d'emploi ?** Nous vous aiderons rapidement et sans bureaucratie inutile par l'intermédiaire de nos pages Web www.guede.com dans la rubrique **Service**. Aidez-nous pour que nous puissions vous aider. Pour identifier votre appareil en cas de réclamation, nous avons besoin du numéro de série, numéro de produit et l'année de fabrication. Toutes ces informations se trouvent sur la plaque signalétique. Pour avoir ces informations toujours à portée de main, veuillez les inscrire ici :

Numéro de série :

N° de commande :

Année de fabrication

Tél.: +49 (0) 79 04 / 700-360

Fax: +49 (0) 79 04 / 700-51999

E-mail: support@ts.guede.com

Entretien et stockage

Utilisez pour le nettoyage un chiffon doux et une solution savonneuse légère. Évitez le contact direct des produits de nettoyage agressifs avec l'appareil. Il est interdit d'utiliser des produits de nettoyage agressifs, volatiles ou caustiques.

Faites contrôler le corps de chauffe à gaz une fois par un par un spécialiste agréé qualifié.

Un tuyau endommagé doit être dans tous les cas remplacé.

Protégez l'appareil de l'humidité et de la poussière.

Si vous n'utilisez pas l'appareil pendant une période prolongée, débranchez-le de la bouteille de gaz et ranger le couvert dans un endroit sec, inaccessible aux enfants.

Recherche et suppression des pannes

Panne	Cause	Suppression de la panne
Le moteur électrique ne démarre pas	Manque de courant	Contrôlez la fiche
		Contrôlez le branchement au secteur
Impossible d'allumer l'allumage piezo	Mauvaise position de l'électrode	Contactez un spécialiste
Manque de gaz	Bouteille de gaz vide	Remplacez la bouteille de gaz
	Robinet de gaz sur la bouteille fermé	Ouvrez le robinet
	Tuyau de gaz ou raccord non étanches	Recherchez l'endroit d'inétanchéité à l'aide du spray et étanchéifiez
Le brûleur s'enclenche mais la flamme s'éteint dès l'ouverture du robinet de gaz	L'élément de chauffe insuffisamment chaud	Réessayez
	Le thermostat de sécurité s'est arrêté	Laissez l'appareil refroidir, réessayez d'allumer.
La flamme du brûleur s'éteint pendant le fonctionnement	Sortie de gaz trop forte	Faites contrôler ou remplacer la soupape de réduction
	Bouteille de gaz vide	Remplacez la bouteille de gaz
	Amenée d'air trop faible	Contrôlez et nettoyez la grille du moteur
		Contrôlez le ventilateur
Le vent ou un courant d'air éteint la flamme.	Placez l'appareil hors vent et courant d'air, laissez l'appareil refroidir quelques minutes puis réessayez d'allumer.	

Úvod

Abyste ze své nové plynové horkovzdušné turbíny měli co možná nejdéle radost, přečtěte si prosím před uvedením do provozu pečlivě návod k obsluze a přiložené bezpečnostní pokyny. Dále doporučujeme, abyste si návod k použití uschovali pro případ, že byste si později chtěli znovu připomenout funkce výrobku. V rámci neustálého dalšího vývoje výrobku si vyhrazujeme právo provádět technické změny za účelem vylepšení.
U tohoto dokumentu se jedná o originální návod k obsluze.

Popis přístroje (obr. A/B)

1. Ventilátor
2. Plášť
3. Podstavec
4. Rukojeť
5. Knoflík piezozapalování
6. Zapínač/vypínač
7. Redukční ventil
8. Přípojka plynová hadice/redukční ventil
9. Přípojka plynová hadice/topné těleso
10. Přípojka redukční ventil/plynová láhev
11. Knoflík plynového ventilu
12. Ventil plynové láhve

Technické údaje

GGH 10

Přípojka:	230V~50Hz
Topný výkon:	10 kW
Spotřeba:	cca 0,73 kg/h
Pracovní tlak:	300 mbar
Výkon turbíny:	500 m ³ /h
Typ plynu:	propan/butan
Délka napáj. kabelu:	2m
Hmotnost:	5,4kg

GGH 10 INOX

Přípojka:	230V~50Hz
Topný výkon:	10 kW
Spotřeba:	cca 0,73 kg/h
Pracovní tlak:	300 mbar
Výkon turbíny:	500 m ³ /h
Typ plynu:	propan/butan
Délka napáj. kabelu:	2m
Hmotnost:	5,5kg

GGH 17 INOX

Přípojka:	230V~50Hz
Topný výkon:	17 kW
Spotřeba:	cca 1,24 kg/h
Pracovní tlak:	500 mbar
Výkon turbíny:	500 m ³ /h
Typ plynu:	propan/butan
Délka napáj. kabelu:	2m
Hmotnost:	7kg

Všeobecné bezpečnostní pokyny



Před uvedením tohoto přístroje do provozu si přečtěte a dodržujte všechny tyto pokyny.
Bezpečnostní pokyny dobře uschovejte!

Bezpečná práce

Udržujte své pracoviště v pořádku!

Nepořádek na pracovišti může mít za následek úrazy.

Berte ohled na vlivy okolí!

Přístroj nevystavujte dešti.
Přístroj nepoužívejte ve vlhkém nebo mokřém prostředí.
Zajistěte dobré osvětlení.

Přístroj nepoužívejte v blízkosti hořlavých kapalin či plynů.
(kromě látek potřebných k provozu – v tomto případě propan/butan).

Ostatní osoby držte v bezpečné vzdálenosti!

Ostatní osoby, zejména děti nenechte dotýkat se přístroje a kabelu. Udržujte je v dostatečné vzdálenosti od svého pracoviště.

Svůj přístroj dobře ukládejte!

Přístroj, který nepoužíváte, byste měli uložit na suchém, uzamčeném místě mimo dosah dětí.

Svůj přístroj nepřetěžujte!

Lépe a bezpečněji budete pracovat při výkonu, na který je přístroj dimenzován.

Používejte správný přístroj!

Přístroj nepoužívejte k účelům, ke kterým není určen.

Svůj přístroj zajistěte!

Přístroj připevněte odborně podle popisu v oddílu "Montáž".

Pečujte o své nářadí!

Dodržujte předpisy o údržbě a pokyny.
Pravidelně kontrolujte kabel nářadí a v případě poškození jej nechte vyměnit u autorizovaného odborníka.
Pravidelně kontrolujte prodlužovací kabel a v případě poškození jej vyměňte. Rukojeti udržujte suché, bez stop oleje a tuku.

Buďte pozorní!

Dávejte pozor na to, co děláte. K práci přistupujte rozumně. Přístroj nepoužívejte, jste-li unaveni.

Zkontrolujte, zda přístroj není poškozen!

Před dalším používáním přístroje je třeba pečlivě prohlédnout ochranná zařízení a lehce poškozené součásti, zda ještě bezvadně fungují.
Zkontrolujte, zda pohyblivé součásti fungují bezvadně a nejsou vzpříčené nebo poškozené.
Veškeré součásti musí být správně namontované a musí splňovat všechny podmínky tak, aby byl zajištěn bezvadný provoz přístroje.
Poškozená ochranná zařízení a součásti je třeba nechat opravit nebo vyměnit v autorizované dílně, není-li v návodu k použití uvedeno něco jiného.
Poškozené spínače nechte vyměnit v servisní dílně.
Nepoužívejte přístroje, u kterých nejde zapnout a vypnout spínač.

VÝSTRAHA!

Použití jiného příslušenství může pro Vás znamenat riziko úrazu.

Svůj přístroj nechte opravit jen u elektrikáře!

Tento přístroj odpovídá příslušným bezpečnostním ustanovením. Opravy smí provádět pouze elektrikář s použitím originálních náhradních dílů, jinak to může pro uživatele znamenat riziko úrazu.

Bezpečnostní pokyny specifické pro přístroj



- Tento přístroj se smí používat jen venku a v dobře větraných prostorách, musí však být chráněn před vlhkem resp. deštěm.
- Plynová láhev musí být zásadně a především během provozu chráněna před minusovými teplotami resp. mrazem.
- Přístroj se smí používat jen k vytápění.
- **Pozor! Zkouška těsnosti s otevřeným plamenem je striktně zakázána.**
- Neuvádějte do provozu pod úrovní země.

- Příklad během provozu nikdy nepřemísťujte a nezvedejte.
- **Plochu sálání umístěte minimálně 2m od osob a všech hořlavých látek.**
- Dodržujte vzdálenost 50cm mezi stěnami a zadní částí nebo stranami přístroje.
- Při úniku plynu (zápach) ihned zavřete ventil plynové láhve a přístroj udržujte mimo dosah všech hořlavých zdrojů.
- **Zkontrolujte těsnost všech spojů.**
- V případě, že únik plynu trvá, před opětovným uvedením do provozu přivolejte bezpodmínečně odborníka.
- Montáž a údržba přístroje musí odpovídat zákonům a předpisům země, ve které se přístroj používá.
- Plynovou láhev nikdy neobracejte, i když se zdá být prázdná! Tento postup může vést k ucpání hadice zbytky plynové láhve a způsobit tak riziko požáru a okamžité poškození přístroje.
- Ochrannou mříž a/nebo jiné části topného tělesa nikdy nedemontujte.
- Děti držte mimo dosah hořáku.
- Příklad neprovozujte nikdy bez dozoru!
- Příklad nikdy nezakrývejte!
- Příklad nepoužívejte nikdy k sušení textilií apod.!
- Nikdy se nedotýkejte ochranné mříže a tepelného štítu, může to vést k vážným popáleninám!

Pokyny k montáži a uvedení do provozu (obr. A/B/C)

Příklad nepoužívejte nikdy v blízkosti plamenů, jisker či hořlavých látek. (kromě látek potřebných k provozu – v tomto případě propan/butan.

Příklad provozujte v rovné a stabilní poloze.

Krok 1 (C/1)

Zástrčku zastrčte do zásuvky (230V~50Hz).

Krok 2 (C/2)

- Redukční ventil (B/7) spojte s přípojkou plynové hadice (B/8).
- Redukční ventil (B/7) se zapojenou plynovou hadicí připevněte k ventilu plynové láhve (B/12).
- Přípojku plynové hadice (B/9) spojte s topným tělesem.

Krok 3 (C/3)

Vyšroubujte ventil plynové láhve (B/12).



Šroubovací uzávěry zkontrolujte sprejem na hledání netěsnosti nebo mýdlovým louhem. Případně znovu dotáhněte.

Krok 4 (obr. C/4)

Stiskněte zapínač/vypínač (A/6).

Krok 5 (obr. C/5)

Ze strany sání zkontrolujte, zda se ventilátor (A/1) točí.

Krok 6 (obr. C/6)

- Pokud se ventilátor (A/1) točí, knoflík plynového ventilu (A/11) držte stisknutý a současně opakovaně tiskněte zapalovací tlačítko (A/5), dokud se nezapálí hořák.
- Knoflík plynového ventilu (A/11) držte stisknutý ještě cca 10 až 20 sekund.
- Zkontrolujte, zda plynové topné těleso kontinuálně pracuje.

Vypnutí (obr. D)

Krok 1 (obr. D/1)

K vypnutí plynového topného tělesa zašroubujte vždy nejprve ventil plynové láhve (B/12).

Krok 2 (obr. D/2)

Příklad vypněte na zapínači/vypínači (A/6).

Krok 3

Zástrčku vytáhněte ze zásuvky, čímž odpojte přístroj ze sítě.

Výměna plynové láhve

- Výměnu provádějte vždy venku a z dosahu plamenů či hořlavých zdrojů bez přítomnosti další osoby takto!
- Zavřete ventil plynové láhve. (B/12)
- Odšroubujte redukční ventil (7).
- Zajistěte, aby bylo k dispozici těsnění redukčního ventilu.
- Příklad připojte k nové plynové láhvi a postupujte podle popisu v kapitole "Pokyny k montáži a uvedení do provozu".

Označení

Bezpečnost produktu:

Produkt odpovídá příslušným normám EU	



Zákazy:

Zákaz ohně!	Zákaz provozu v uzavřených prostorách!
Zákaz kouření!	Zákaz tahání za zástrčku!



Výstraha:

Výstraha/pozor	Výstraha před horkým povrchem
Výstraha před nebezpečným elektrickým napětím	Používejte jen venku, avšak bezpodmínečně chraňte před deštěm.
Výstraha před nebezpečným elektrickým napětím	



Příkazy:

	
Všeobecná zákazová značka	Před použitím si přečtěte návod k obsluze
	
Plynovou láhev zajistěte proti přepadnutí	Před otevřením nebo údržbou vytáhněte zástrčku ze zásuvky







Ochrana životního prostředí:

	
Odpad zlikvidujte odborně tak, abyste neškodili životnímu prostředí.	Obalový materiál z lepenky lze odevzdat za účelem recyklace do sběrný.
	
Vadné a/nebo likvidované elektrické či elektronické přístroje musí být odevzdaný do příslušných sběrů.	

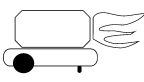
Obal:

	
Chraňte před vlhkem	Obal musí směřovat nahoru
	
Interseroh-Recycling	

Technické údaje:

	
Topný výkon	Hmotnost
	
Výkon turbíny	Pracovní tlak
	
Typ plynu	Spotřeba

Záruka

Záruční doba činí 12 měsíců při průmyslovém použití, 24 měsíců pro spotřebitele a začíná dnem nákupu přístroje.

Záruka se vztahuje výhradně na nedostatky způsobené vadou materiálu nebo výrobní vadou. Při reklamaci v záruční době je třeba přiložit originální doklad o koupi s datem prodeje.

Do záruky nespadá neodborné použití jako např. přetížení přístroje, použití násilí, poškození cizím zásahem nebo cizími předměty, nedodržení návodu k použití a montáži a normální opotřebení.

Zbytková nebezpečí a ochranná opatření**TEPELNÁ ZBYTKOVÁ NEBEZPEČÍ****Popáleniny**

Tepelný štít a ochranná mříž jsou během provozu velmi horké a mohou při dotyku způsobit vážné popáleniny.

Ochranné mříže a tepelného štítu se nelze dotýkat.

OHROŽENÍ MATERIÁLY A JINÝMI LÁTKAMI**Kontakt, vdechnutí**

Vdechnutí propanu či butanu může poškodit zdraví. Dbejte na to, aby všechny přípojky byly těsné a přístroj používejte jen venku nebo v dobře větraných prostorách. Při provozu tepelného zářiče se spotřebovává velké množství kyslíku, v malých místnostech to může mít za následek nedostatek kyslíku.

Používejte jen v dobře větraných místnostech! V obytných místnostech a ložnicích je provoz zakázán.

Požár nebo exploze

V okolí lehce hořlavých látek existuje nejvyšší riziko požáru a exploze.

Nechte minimálně 2 m odstup na všech stranách!

Neprovozujte v blízkosti hořlavých látek.

Nepoužívejte k sušení textilií či jiných hořlavých látek.

Chování v případě nouze

Zaveďte úrazu odpovídající potřebnou první pomoc a vyzvěte co možná nejrychleji kvalifikovanou lékařskou pomoc.

Chraňte zraněného před dalšími úrazy a uklidněte jej.

Kvůli případné nehodě musí být na pracovišti vždy po ruce lékárnička první pomoci dle DIN 13164. Materiál, který si z lékárničky vezmete, je třeba ihned doplnit.

Pokud požadujete pomoc, uveďte tyto údaje:

1. Místo nehody
2. Druh nehody
3. Počet zraněných
4. Druh zranění

Použití v souladu s určením

Pozor!

NESMÍ SE POUŽÍVAT K VYTÁPĚNÍ OBYTNÝCH MÍSTNOSTÍ V OBYTNÝCH BUDOVÁCH; PŘI POUŽITÍ VE VEŘEJNÝCH BUDOVÁCH JE TŘEBA DODRŽOVAT NÁRODNÍ USTANOVENÍ.

Plynové topné těleso je určeno výhradně k vytápění staveníšť (hrubé stavby) apod. Každé jiné použití je v rozporu s určením. Za následné škody výrobce neručí.

K použití v souladu s určením patří také:

- Dodržování všech pokynů z návodu k obsluze a návodu k použití, který je součástí dodávky a
- Dodržování výrobcem předepsaných podmínek pro čištění a ošetřování.

Plynové topné těleso se nesmí používat:

- Pro vytápění uzavřených či obytných místností (obytné budovy) nebo pro provoz v takovýchto místnostech;

- V blízkosti hořlavých materiálů (např. papír, stavební materiály));
- Na místech, v nichž jsou skladovány/jsou přítomny těkavé materiály (např. benzín, rozpouštědla, chemikálie) nebo v nichž může vzniknout výbušná atmosféra;
- Po svévolné konstrukční změně plynového topného tělesa;
- Při špatném, nepřipustném připojení ke zdroji plynu
- Na místech, jež nejsou dostatečně větrána.
- Jako zdroj vytápění na akcích a rodinných oslavách.

Likvidace

Pokyny pro likvidaci vyplývají z piktogramů umístěných na přístroji resp. obalu. Popis jednotlivých významů najdete v kapitole „Označení“.

Likvidace přepravního obalu

Obal chrání přístroj před poškozením při přepravě. Obalové materiály jsou zvoleny zpravidla podle jejich šetrnosti vůči životnímu prostředí a způsobu likvidace a lze je proto recyklovat.

Vrácení obalu do oběhu materiálu šetří suroviny a snižuje náklady na likvidaci odpadů.

Části obalu (např. fólie, styropor) mohou být nebezpečné pro děti. **Existuje riziko udušení!**

Části obalu uschovejte mimo dosah dětí, a co nejrychleji zlikvidujte.

Požadavky na obsluhu

Obsluha si musí před použitím přístroje pozorně přečíst návod k obsluze.

Kvalifikace

Kromě podrobného poučení odborníkem není pro používání přístroje nutná žádná speciální kvalifikace.

Minimální věk

Na přístroji smí pracovat jen osoby, jež dosáhly 16 let. Výjimku představuje využití mladistvých, pokud se toto děje během profesního vzdělávání za účelem dosažení dovedností pod dohledem školitele.

Školení

Používání přístroje vyžaduje pouze odpovídající poučení odborníkem resp. návodem k obsluze. Speciální školení není nutné.

Servis

Máte technické otázky? Reklamaci? Potřebujete náhradní díly nebo návod k obsluze?

Na naší domovské stránce www.guede.com Vám v oddílu **Servis** pomůžeme rychle a nebyrokraticky. Prosim pomozte nám pomoci Vám. Aby bylo možné Váš přístroj v případě reklamace identifikovat, potřebujeme sériové číslo, objednáací číslo a rok výroby. Všechny tyto údaje najdete na typovém štítku. Abyste měli tyto údaje vždy po ruce, zapište si je prosím dole.

Sériové číslo:
Objednáací číslo:
Rok výroby:

Tel.: +49 (0) 79 04 / 700-360
Fax: +49 (0) 79 04 / 700-51999
E-Mail: support@ts.guede.com

Údržba a uschova

K čištění použijte měkký hadřík a jemný mýdlový roztok. Zabraňte přímému kontaktu agresivních čisticích prostředků s přístrojem. Nesmíte používat agresivní, těkavé či žíravé čisticí prostředky.

Plynové topné těleso nechte jednou ročně zkontrolovat kvalifikovaným autorizovaným odborníkem.

Hadice musí být při poškození každopádně vyměněna.

Přístroj chraňte před vlhkostí a prachem.

Při delším nepoužívání odpojte přístroj od plynové láhve a zakryté uschovejte na suchém, pro děti nepřístupném místě.

Vyhledávání a odstraňování poruch

Porucha	Příčina	Odstranění poruchy
Elektromotor se nerozběhne	Chybí proud	Zkontrolujte zástrčku
		Zkontrolujte zapojení do sítě
Piezozapalování nelze zapálit	Elektroda ve špatné poloze	Přizvete odborníka
Chybí plyn	Prázdná plynová láhev	Vyměňte plynovou láhev.
	Zavřený ventil na plynové láhvi	Otevřete ventil.
	Plynová hadice nebo netěsné přípojky	Netěsné místo vyhledejte sprejem na hledání netěsností a odstraňte
Hořák naskočí, plamen zhasne, jakmile pustíte plynový ventil	Tepelný prvek nebyl ještě dostatečně teplý.	Znovu se pokuste o zapnutí
	Pojistný termostat se vypnul	Přístroj nechte vychladnout, poté se znovu pokuste o zapnutí
Plamen hořáku zhasne během provozu	Příliš velký výstup plynu	Redukční ventil nechte zkontrolovat příp. vyměňte
	Prázdná plynová láhev	Vyměňte plynovou láhev.
	Příliš malý přívod vzduchu	Zkontrolujte a vyčistěte mřížku motoru
	Vítr nebo průvan sfoukává plamen.	Zkontrolujte ventilátor
		Přístroj postavte mimo vítr a průvan, přístroj nechte několik minut vychladnout, poté se znovu pokuste o zapnutí

Úvod

Aby ste zo svojej novej plynovej teplovzdušnej turbíny mali čo možno najdlhšie radosť, prečítajte si, prosím, pred uvedením do prevádzky pozorne návod na obsluhu a priložené bezpečnostné pokyny. Ďalej odporúčame, aby ste si návod na použitie uschovali pre prípad, že by ste si neskôr chceli znovu pripomenúť funkcie výrobku. V rámci neustáleho ďalšieho vývoja výrobku si vyhradzuje právo vykonávať technické zmeny s cieľom vylepšenia. **Pri tomto dokumente ide o originálny návod na obsluhu.**

Popis prístroja (obr. A/B)

1. Ventilátor
2. Plášť
3. Podstavec
4. Rukoväť
5. Gombík piezozapaľovania
6. Zapínač/vypínač
7. Redukčný ventil
8. Prípojka plynová hadica/redukčný ventil
9. Prípojka plynová hadica/vyhrievacie teleso
10. Prípojka redukčný ventil/plynová fľaša
11. Gombík plynového ventilu
12. Ventil plynovej fľaše

Technické údaje

GGH 10

Prípojka:	230 V ~ 50 Hz
Vyhrievací výkon:	10 kW
Spotreba:	cca 0,73 kg/h
Pracovný tlak:	300 mbar
Výkon turbíny:	500 m ³ /h
Typ plynu:	propán/bután
Dĺžka napáj. kábla:	2 m
Hmotnosť:	5,4kg

GGH 10 INOX

Prípojka:	230 V ~ 50 Hz
Vyhrievací výkon:	10 kW
Spotreba:	cca 0,73 kg/h
Pracovný tlak:	300 mbar
Výkon turbíny:	500 m ³ /h
Typ plynu:	propán/bután
Dĺžka napáj. kábla:	2 m
Hmotnosť:	5,5kg

GGH 17 INOX

Prípojka:	230 V ~ 50 Hz
Vyhrievací výkon:	17 kW
Spotreba:	cca 1,24 kg/h
Pracovný tlak:	500 mbar
Výkon turbíny:	500 m ³ /h
Typ plynu:	propán/bután
Dĺžka napáj. kábla:	2 m
Hmotnosť:	7kg

Všeobecné bezpečnostné pokyny



Pred uvedením tohto prístroja do prevádzky si prečítajte a dodržujte všetky tieto pokyny. Bezpečnostné pokyny dobre uschovajte!

Bezpečná práca

Udržujte svoje pracovisko v poriadku!

Neporiadok na pracovisku môže mať za následok úrazu.

Berte ohľad na vplyvy okolia!

Prístroj nevystavujte dažďu. Prístroj nepoužívajte vo vlhkom alebo mokrom prostredí. Zaisťte dobré osvetlenie.

Prístroj nepoužívajte v blízkosti horľavých kvapalín či plynov. (okrem látok potrebných na prevádzku – v tomto prípade propán/bután.

Ostatné osoby držte v bezpečnej vzdialenosti!

Ostatné osoby, najmä deti nenechajte dotýkať sa prístroja a kábla. Udržujte ich v dostatočnej vzdialenosti od svojho pracoviska.

Svoj prístroj dobre ukladajte!

Prístroj, ktorý nepoužívate, by ste mali uložiť na suchom, uzamknutom mieste mimo dosahu detí.

Svoj prístroj nepreťažujte!

Lepšie a bezpečnejšie budete pracovať pri výkone, na ktorý je prístroj dimenzovaný.

Používajte správny prístroj!

Prístroj nepoužívajte na účely, na ktoré nie je určený.

Svoj prístroj zaisťte!

Prístroj pripevnite odborné podľa popisu v oddiele „Montáž“.

Starajte sa o svoje náradie!

Dodržujte predpisy o údržbe a pokyny.

Pravidelne kontrolujte kábel náradia a v prípade poškodenia ho nechajte vymeniť u autorizovaného odborníka.

Pravidelne kontrolujte predlžovací kábel a v prípade poškodenia ho vymeňte. Rukoväti udržiavajte suché, bez stôp oleja a tuku.

Buďte pozorní!

Dávajte pozor na to, čo robíte. K práci pristupujte rozumne. Prístroj nepoužívajte, ak ste unavení.

Skontrolujte, či prístroj nie je poškodený!

Pred ďalším používaním prístroja je potrebné pozorne prezrieť ochranné zariadenia a ľahko poškodené súčasti, či ešte bezchybne fungujú.

Skontrolujte, či pohyblivé súčasti fungujú bezchybne a nie sú vzpričené alebo poškodené.

Všetky súčasti musia byť správne namontované a musia spĺňať všetky podmienky tak, aby bola zaistená bezchybná prevádzka prístroja.

Poškodené ochranné zariadenia a súčasti je potrebné nechať opraviť alebo vymeniť v autorizovanej dielni, ak nie je v návode na použitie uvedené niečo iné.

Poškodené spínače nechajte vymeniť v servisnej dielni. Nepoužívajte prístroje, pri ktorých sa nedá zapnúť a vypnúť spínač.

VÝSTRAHA!

Použitie iného príslušenstva môže pre vás znamenať riziko úrazu.

Svoj prístroj nechajte opraviť len u elektrikára!

Tento prístroj zodpovedá príslušným bezpečnostným ustanoveniam. Opravy smie vykonávať iba elektrikár s použitím originálnych náhradných dielov, inak to môže pre používateľa znamenať riziko úrazu.

Bezpečnostné pokyny špecifické pre prístroj



- Tento prístroj sa smie používať len vonku a v dobre vetraných priestoroch, musí však byť chránený pred vlhkom, resp. dažďom.
- Plynová fľaša musí byť zásadne a predovšetkým počas prevádzky chránená pred mínusovými teplotami, resp. mrazom.
- Prístroj sa smie používať len na vyhrievanie.
- **Pozor! Skúška tesnosti s otvoreným plameňom je striktné zakázaná.**
- Neuvádzajte do prevádzky pod úroveň zeme.

- Prístroj počas prevádzky nikdy nepremiestňujte a nezdvíhajte.
- **Plochu sálania umiestnite minimálne 2 m od osôb a všetkých horľavých látok.**
- Dodržujte vzdialenosť 50 cm medzi stenami a zadnou časťou alebo stranami prístroja.
- Pri úniku plynu (zápach) ihneď zavrite ventil plynovej fľaše a prístroj udržiavajte mimo dosahu všetkých horľavých zdrojov.
- **Skontrolujte tesnosť všetkých spojov.**
- V prípade, že únik plynu trvá, pred opätovným uvedením do prevádzky prizvite bezpodmienečne odborníka.
- Montáž a údržba prístroja musí zodpovedať zákonom a predpisom krajiny, v ktorej sa prístroj používa.
- Plynovú fľašu nikdy neobracajte, aj keď sa zdá byť prázdna! Tento postup môže viesť k upchaniu hadice zvyškami plynovej fľaše a spôsobiť tak riziko požiaru a okamžité poškodenie prístroja.
- Ochrannú mrežu a/alebo iné časti vyhrievacieho telesa nikdy nedemontujte.
- Deti držte mimo dosahu horáka.
- Prístroj neprevádzkujte nikdy bez dozoru!
- Prístroj nikdy nezakrývajte!
- Prístroj nepoužívajte nikdy na sušenie textílií a pod.!
- Nikdy sa nedotýkajte ochrannej mreže a tepelného štítu, môže to viesť k vážnym popáleninám!

Pokyny na montáž a uvedenie do prevádzky (obr. A/B/C)

Prístroj nepoužívajte nikdy v blízkosti plameňov, iskier či horľavých látok. (okrem látok potrebných na prevádzku – v tomto prípade propán/bután. Prístroj prevádzkujte v rovnej a stabilnej polohe.

Krok 1 (C/1)

Zástrčku zastrčte do zásuvky (230 V ~ 50 Hz).

Krok 2 (C/2)

- Redukčný ventil (B/7) spojte s prípojkou plynovej hadice (B/8).
- Redukčný ventil (B/7) so zapojenou plynovou hadicou pripevnite k ventilu plynovej fľaše (B/12).
- Prípojku plynovej hadice (B/9) spojte s vyhrievacím telesom.

Krok 3 (C/3)

Vyskrutkujte ventil plynovej fľaše (B/12).



Skrutkovacie uzávery skontrolujte sprejom na hľadanie netesností alebo mydlovým lúhom. Prípadne znovu dotiahnite.

Krok 4 (obr. C/4)

Stlačte zapínač/vypínač (A/6).

Krok 5 (obr. C/5)

Zo strany nasávania skontrolujte, či sa ventilátor (A/1) točí.

Krok 6 (obr. C/6)

- Ak sa ventilátor (A/1) točí, gombík plynového ventilu (A/11) držte stlačený a súčasne opakovane tlačte zapalovacie tlačidlo (A/5), kým sa nezapáli horák.
- Gombík plynového ventilu (A/11) držte stlačený ešte cca 10 až 20 sekúnd.
- Skontrolujte, či plynové vyhrievacie teleso kontinuálne pracuje.

Vypnutie (obr. D)

Krok 1 (obr. D/1)

Pre vypnutie plynového vyhrievacieho telesa zaskrutkujte vždy najprv ventil plynovej fľaše (B/12).

Krok 2 (obr. D/2)

Prístroj vypnite na zapínači/vypínači (A/6).

Krok 3

Zástrčku vytiahnite zo zásuvky, čím odpojíte prístroj od siete.

Výmena plynovej fľaše

- Vymieňajte vždy vonku a z dosahu plameňov či horľavých zdrojov bez prítomnosti ďalšej osoby takto!
- Zavrite ventil plynovej fľaše. (B/12)
- Odskrutkujte redukčný ventil (7).
- Zaistite, aby bolo k dispozícii tesnenie redukčného ventilu.
- Prístroj pripojte k novej plynovej fľaši a postupujte podľa popisu v kapitole „Pokyny na montáž a uvedenie do prevádzky“.

Označenie

Bezpečnosť produktu:

Produkt zodpovedá príslušným normám EÚ	

Zákazy:



Zákaz ohňa!	Zákaz prevádzky v uzatvorených priestoroch!
Zákaz fajčenia!	Zákaz ťahania za zástrčku!

Výstraha:



Výstraha/pozor	Výstraha pred horúcim povrchom
Výstraha pred nebezpečným elektrickým napätím	Používajte len vonku, no bezpodmienečne chráňte pred dažďom.
Výstraha pred nebezpečným elektrickým napätím	

Príkazy:



Všeobecná zákazová značka	Pred použitím si prečítajte návod na obsluhu

	
Plynovú fľašu zaistíte proti prepadnutiu	Pred otvorením alebo údržbou vyťahnite zástrčku zo zásuvky





Ochrana životného prostredia:

	
Odpad zlikvidujte odborne tak, aby ste neškodili životnému prostrediu.	Obalový materiál z lepenky je možné odovzdať s cieľom recyklácie do zberne.
	
Chybné a/alebo likvidované elektrické či elektronické prístroje sa musia odovzdať do príslušných zberní.	

Obal:

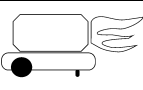
	
Chráňte pred vlhkom	Obal musí smerovať hore
	
Interseroh-Recycling	

Technické údaje:

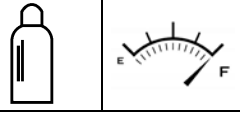
	
Vyhrievací výkon	Hmotnosť
	
Výkon turbíny	Pracovný tlak
	
Typ plynu	Spotreba

Záruka

Záručná lehota je 12 mesiacov pri priemyselnom použití, 24 mesiacov pre spotrebiteľa a začína dňom nákupu prístroja.

Záruka sa vzťahuje výhradne na nedostatky spôsobené chybou materiálu alebo výrobnou chybou. Pri reklamácii v záručnej lehote je potrebné priložiť originálny doklad o kúpe s dátumom predaja.

Do záruky nepatrí neodborné použitie, ako napr. preťaženie prístroja, použitie násilia, poškodenie cudzím zásahom alebo cudzími predmetmi, nedodržanie návodu na použitie a montáž a normálne opotrebenie.

Zvykové nebezpečenstvá a ochranné opatrenia

TEPELNÉ ZVÝŠKOVÉ NEBEZPEČENSTVÁ

Popáleniny

Tepelný štít a ochranná mreža sú počas prevádzky veľmi horúce a môžu pri dotyku spôsobiť vážne popáleniny.

Ochrannej mreže a tepelného štítu sa nie je možné dotýkať.

OHROZENIE MATERIÁLMI A INÝMI LÁTKAMI

Kontakt, vdýchnutie

Vdýchnutie propánu či butánu môže poškodiť zdravie.

Dbajte na to, aby všetky prípojky boli tesné a prístroj používajte len vonku alebo v dobre vetraných priestoroch.

Pri prevádzke tepelného žiaríča sa spotrebováva veľké množstvo kyslíka, v malých miestnostiach to môže mať za následok nedostatok kyslíka.

Používajte len v dobre vetraných miestnostiach!

V obytných miestnostiach a spálňach je prevádzka zakázaná.

Požiar alebo explózia

V okolí ľahko horľavých látok existuje najvyššie riziko požiaru a explózie.

Nechajte minimálne 2 m odstup na všetkých stranách!

Neprevádzkujte v blízkosti horľavých látok.

Nepoužívajte na sušenie textílií či iných horľavých látok.

Správanie v prípade núdze

Zavedte úrazu zodpovedajúcu potrebnú prvú pomoc a vyzvite čo možno najrýchlejšie kvalifikovanú lekársku pomoc.

Chráňte zraneného pred ďalšími úrazmi a upokojte ho.

Pre prípadnú nehodu musí byť na pracovisku vždy poruke lekárnička prvej pomoci podľa DIN 13164.

Materiál, ktorý si z lekárničky vezmete, je potrebné ihneď doplniť.

Ak požadujete pomoc, uveďte tieto údaje:

1. Miesto nehody
2. Druh nehody
3. Počet zranených
4. Druh zranenia

Použitie v súlade s určením



Pozor!

NESMIE SA POUŽÍVAŤ NA VYKUROVANIE OBYTNÝCH MIESTNOSTÍ V OBYTNÝCH BUDOVÁCH; PRI POUŽITÍ VO VEREJNÝCH BUDOVÁCH JE POTREBNÉ DODRŽIAVAŤ NÁRODNÉ USTANOVENIA.

Plynové vyhrievacie teleso je určené výhradne na vyhrievanie stavenísk (hrubé stavby) a pod. Každé iné použitie je v rozpore s určením. Za následné škody výrobca neručí.

K použitiu v súlade s určením patrí tiež:

- dodržiavanie všetkých pokynov z návodu na obsluhu a návodu na použitie, ktorý je súčasťou dodávky a
- dodržiavanie výrobcom predpísaných podmienok na čistenie a ošetrovanie.

Plynové vyhrievacie teleso sa nesmie používať:

- na vykurovanie uzatvorených či obytných miestností (obytné budovy) alebo na prevádzku v takýchto miestnostiach;

- v blízkosti horľavých materiálov (napr. papier, stavebné materiály);
- na miestach, v ktorých sú skladované/sú prítomné prchavé materiály (napr. benzín, rozpúšťadlá, chemikálie) alebo v ktorých môže vzniknúť výbušná atmosféra;
- po svojoľnej konštrukčnej zmene plynového vyhrievacieho telesa;
- pri zlom, neprípustnom pripojení k zdroju plynu;
- na miestach, ktoré nie sú dostatočne vetrané;
- ako zdroj vykurovania na akciách a rodinných oslavách.

Likvidácia

Pokyny na likvidáciu vyplývajú z piktogramov umiestnených na prístroji, resp. obale. Popis jednotlivých významov nájdete v kapitole „Označenia“.

Likvidácia prepravného obalu

Obal chráni prístroj pred poškodením pri preprave. Obalové materiály sú zvolené spravidla podľa ich šetrnosti voči životnému prostrediu a spôsobu likvidácie a je možné ich preto recyklovať.

Vrátenie obalu do obehu materiálu šetrí suroviny a znižuje náklady na likvidáciu odpadov.

Časti obalu (napr. fólia, styropor) môžu byť nebezpečné pre deti. **Existuje riziko udusenía!**

Časti obalu uschovajte mimo dosahu detí, a čo najrýchlejšie zlikvidujte.

Požiadavky na obsluhu

Obsluha si musí pred použitím prístroja pozorne prečítať návod na obsluhu.

Kvalifikácia

Okrem podrobného poučenia odborníkom nie je na používanie prístroja nutná žiadna špeciálna kvalifikácia.

Minimálny vek

Na prístroji smú pracovať len osoby, ktoré dosiahli 16 rokov. Výnimku predstavuje využitie mladistvých, ak sa to deje počas profesijného vzdelávania s cieľom dosiahnutia zručností pod dohľadom školiteľa.

Školenie

Používanie prístroja vyžaduje iba zodpovedajúce poučenie odborníkom, resp. návodom na obsluhu. Špeciálne školenie nie je nutné.

Servis

Máte technické otázky? Reklamáciu? Potrebujete náhradné diely alebo návod na obsluhu?

Na našej domovskej stránke www.guede.com vám v oddiele **Servis** pomôžeme rýchlo a nebyrokraticky. Pomôžte nám, prosím, aby sme mohli pomôcť vám. Aby bolo možné váš prístroj v prípade reklamácie identifikovať, potrebujeme sériové číslo, objednávacie číslo a rok výroby. Všetky tieto údaje nájdete na typovom štítku. Aby ste mali tieto údaje vždy poruke, zapíšte si ich, prosím, dole.

Sériové číslo:

Objednávacie číslo:

Rok výroby:

Tel.: +49 (0) 79 04 / 700-360
Fax: +49 (0) 79 04 / 700-51999
E-mail: support@ts.guede.com

Údržba a úschova

Na čistenie použite mäkkú handričku a jemný mydlový roztok. Zabráňte priamemu kontaktu agresívnych čistiacich prostriedkov s prístrojom. Nesmiete používať agresívne, prchavé či žieravé čistiace prostriedky.

Plynové vyhrievacie teleso nechajte raz ročne skontrolovať kvalifikovaným autorizovaným odborníkom.

Hadica musí byť pri poškodení v každom prípade vymenená.

Prístroj chráňte pred vlhkosťou a prachom.

Pri dlhšom nepoužívaní odpojte prístroj od plynovej fľaše a zakrytý uschovajte na suchom, pre deti neprístupnom mieste.

Vyhľadávanie a odstraňovanie porúch

Porucha	Príčina	Odstránenie poruchy
Elektromotor sa nerozbehne	Chýba prúd	Skontrolujte zástrčku
		Skontrolujte zapojenie do siete
Piezozapaľovanie nie je možné zapáliť	Elektróda v zlej polohe	Prizvite odborníka
Chýba plyn	Prázdna plynová fľaša	Vymeňte plynovú fľašu.
	Zatvorený ventil na plynovej fľaši	Otvorte ventil.
	Plynová hadica alebo netesné prípojky	Netesné miesto vyhľadajte sprejom na hľadanie netesností a odstráňte
Horák naskočí, plameň zhasne, hneď ako pustíte plynový ventil	Tepelný prvok nebol ešte dostatočne teplý.	Znovu sa pokúste o zapnutie
	Poistný termostat sa vypol	Prístroj nechajte vychladnúť, potom sa znovu pokúste o zapnutie
Plameň horáka zhasne počas prevádzky	Príliš veľký výstup plynu	Redukčný ventil nechajte skontrolovať, príp. vymeňte
	Prázdna plynová fľaša	Vymeňte plynovú fľašu.
	Príliš malý prívod vzduchu	Skontrolujte a vyčistite mriežku motora
		Skontrolujte ventilátor
	Vietor alebo prievan sfukuje plameň.	Prístroj postavte mimo vetra a prievanu, prístroj nechajte niekoľko minút vychladnúť, potom sa znovu pokúste o zapnutie

Inleiding

Om van uw nieuwe hete lucht gas kanon zo lang mogelijk plezier te hebben, bevelen wij u aan de gebruiksaanwijzing en de bijgesloten veiligheidsinstructies voor het in bedrijf stellen zorgvuldig te lezen. Verder wordt aanbevolen de gebruiksaanwijzing te bewaren voor het geval dat de functies van het apparaat later nogmaals in het geheugen ververst moeten worden. In het kader van een continue productontwikkeling behouden wij ons het recht voor technische wijzigingen aan te brengen.
Dit document betreft de originele gebruiksaanwijzing.

Beschrijving (afb. A/B)

1. Ventilator
2. Ommanteling
3. Sokkel
4. Greep
5. Piëzo-ontstekingsknop
6. Aan/uit-schakelaar
7. Drukregelaar
8. Aansluiting gas slang/drukregelaar
9. Aansluiting gas slang/verwarmer
10. Aansluiting drukregelaar/gasfles
11. Gasventielknop
12. Gasflesventiel

Technische gegevens

GGH 10

Aansluiting:	230 V~50 Hz
Verwarmingsvermogen:	10 kW
Verbruik:	ca. 0,73 kg/h
Werkdruk:	300 mbar
Ventilatorvermogen:	500 m ³ /h
Gassoort:	Propaan/Butaan
Lengte Aansluitkabel:	2 m
Gewicht:	5,4kg

GGH 10 INOX

Aansluiting:	230 V~50 Hz
Verwarmingsvermogen:	10 kW
Verbruik:	ca. 0,73 kg/h
Werkdruk:	300 mbar
Ventilatorvermogen:	500 m ³ /h
Gassoort:	Propaan/Butaan
Lengte Aansluitkabel:	2 m
Gewicht:	5,5kg

GGH 17 INOX

Aansluiting:	230 V~50 Hz
Verwarmingsvermogen:	17 kW
Verbruik:	ca. 1,24 kg/h
Werkdruk:	500 mbar
Ventilatorvermogen:	500 m ³ /h
Gassoort:	Propaan/Butaan
Lengte Aansluitkabel:	2 m
Gewicht:	7 kg

Algemene veiligheidsinstructies



Lees en volg alle aanwijzingen op voordat dit apparaat in gebruik wordt genomen.
Volg de veiligheidsaanwijzingen op de juiste wijze goed op!

Veilig werken

Houd de werkomgeving op orde!

Wanorde op de werkplek kan ongevallen tot gevolg hebben.

Houd rekening met omgevingsinvloeden

Plaats het apparaat niet in de regen.

Gebruik het apparaat niet in een vochtige of natte omgeving.

Zorg voor een goede verlichting.

Gebruik het apparaat niet in de buurt van brandbare vloeistoffen of gassen (met uitzondering van de voor het gebruik benodigde stoffen – in dit geval propaan/butaan).

Houd andere personen op afstand!

Laat andere personen, speciaal kinderen, het apparaat of het snoer niet aanraken. Houd ze op afstand van de werkomgeving.

Juiste opslag!

Niet in gebruik zijnde apparaten moeten op een droge, afgesloten plaats en buiten het bereik van kinderen opgeslagen worden.

Overbelast uw apparaat niet!

U werkt beter en veiliger in het aangegeven gebruiksgebied.

Gebruik het juiste apparaat!

Gebruik het apparaat niet voor doeleinden waarvoor dit niet bestemd is.

Maak het apparaat vast!

Monteer nu het apparaat als in het hoofdstuk "Montage" beschreven.

Onderhoud uw apparaat zorgvuldig!

Volg de onderhoudsvorschriften en de aanwijzingen.

Controleer regelmatig het elektrische snoer van het apparaat en laat het bij beschadigingen door een erkende vakman vervangen.

Controleer de verlengkabels regelmatig en vervang deze, als ze zijn beschadigd.

Houd de handgrepen droog en vrij van olie en vet.

Wees oplettend!

Let op wat er gedaan wordt. Ga met verstand te werk.

Gebruik het apparaat niet bij vermoeidheid.

Controleer het apparaat op eventuele beschadigingen!

Vóór het gebruik van het apparaat moeten veiligheidsdelen of licht beschadigde onderdelen zorgvuldig op een perfecte en bedoelde functie onderzocht worden.

Controleer of de bewegende onderdelen goed functioneren en niet klemmen en of de onderdelen zijn beschadigd.

Alle onderdelen moeten op juiste wijze gemonteerd zijn en aan alle voorwaarden voldoen om een goed gebruik van het apparaat te waarborgen.

Beschadigde veiligheids- en andere onderdelen moeten vakkundig door een erkende werkplaats gerepareerd of vervangen worden, voorzover niets anders in de gebruiksaanwijzing daarover is aangegeven.

Laat beschadigde schakelaars door een werkplaats van de klantendienst vervangen.

Gebruik geen elektrische apparaten waarvan de schakelaar zich niet laat in- en/of uitschakelen.

WAARSCHUWING!

Het gebruik van andere accessoires kan letselgevaar betekenen.

Laat uw apparaat door een vakkundige persoon repareren!

Dit apparaat voldoet aan de desbetreffende veiligheidsbepalingen. Reparaties mogen uitsluitend door een vakkundige persoon uitgevoerd worden waarbij originele reserveonderdelen gebruikt dienen te worden; in ander geval kunnen ongevallen voor de gebruiker ontstaan.

Veiligheidsinstructies specifiek voor dit apparaat



- Dit apparaat mag slechts buiten en in goed geventileerde ruimten gebruikt worden maar dient in ieder geval tegen vocht en regen beschermd te worden.
- De gasfles dient beslist en vooral tijdens het gebruik tegen mintemperaturen, resp. vorst beschermd te worden.
- Het apparaat mag uitsluitend voor verwarmingsdoelen gebruikt worden.
- **Let op! De dichtheidstest met open vlam is strikt verboden.**
- Niet onder de begane grond gebruiken.
- Het apparaat nooit tijdens het gebruik verplaatsen of optillen.
- **De stralingsvlak minimaal 2 m van personen en alle soorten brandbare stoffen houden.**
- Een minimale afstand van 50 cm tussen wanden en het achterste deel houden.
- Bij gasverlies (geur) onmiddellijk het gasflesventiel sluiten en het apparaat van elke brandbron ver verwijderd houden.
- **De dichtheid van alle verbindingpunten testen.**
- Indien het gasverlies niet stopt, schakel voor verder gebruik absoluut een vakman in ter advisering.
- Het inbouwen en onderhoud van het apparaat dienen overeenkomstig te zijn aan de wetten en voorschriften van het betreffende land waar het apparaat wordt gebruikt.
- De gasfles nooit op zijn kop houden, ook niet als deze leeg is. Een dergelijke stap kan een verstopping van de slang teweegbrengen met resten uit de gasfles en brandgevaar en directe beschadiging van het apparaat veroorzaken.
- Het beschermrooster en/of andere onderdelen van de verwarmers nooit demonteren.
- Kinderen ver van de brander houden.
- Het apparaat nooit onbewaakt gebruiken!
- Het apparaat nooit afdekken!
- Het apparaat nooit voor het drogen van textielstoffen en dergelijk gebruiken!
- Nooit het beschermrooster en het hittedeksel aanraken; dit kan tot zware verbrandingen leiden!

Opbouwaanwijzingen en inbedrijfstelling (afb. A/B/C)

Gebruik het apparaat nooit in de buurt van vlammen, vonken of brandbare stoffen (met uitzondering van de voor het gebruik benodigde stoffen – in dit geval propaan/butaan).
Gebruik het apparaat in een vlakke en stabiele positie.

Stap 1 (C/1)

De netstekker in een stopcontact aansluiten (230 V~50 Hz).

Stap 2 (C/2)

- Drukregelaar (B/7) met de gasslangaansluiting (B/8) verbinden.
- Drukregelaar (B/7) met de aangesloten gasslang met het gasflesventiel (B/12) verbinden.
- Gasslangaansluiting (B/9) met de verwarmers verbinden.

Stap 3 (C/3)

Gasflesventiel (B/12) opendraaien.



Schroefaansluitingen met spray behandelen om op gaslekages te testen. Eventueel nogmaals vast nadraaien.

Stap 4 (afb. C/4)

Aan/uit-schakelaar (6) gebruiken.

Stap 5 (afb. C/5)

Vanaf de aanzuigkant controleren of de ventilator (A/1) draait.

Stap 6 (afb. C/6)

- Indien de ventilator (A/1) draait, gasventielknop (A/11) ingedrukt houden en tegelijk herhaaldelijk op de ontstekingsknop (A/5) drukken tot de brander zich ontsteekt.
- Gasventielknop (A/11) noch ca. 10 tot 20 seconden ingedrukt houden.
- Controleren of de gasverwarmer continue werkt.

Uitschakelen (afb. D)

Stap 1 (afb. D/1)

Om de gasverwarmer uit te schakelen draai altijd eerst het gasflesventiel (B/12) dicht.

Stap 2 (afb. D/2)

Schakel het apparaat d.m.v. de aan/uit-schakelaar (A6) uit.

Stap 3

Neem de netstekker uit, om het apparaat van het stroomnet af te koppelen.

Gasfles wisselen

- Altijd buiten en ver van alle vlammen of brandbronnen en bij afwezigheid van andere personen als volgt te werk gaan!
- Het ventiel van de gasfles afsluiten (B/12).
- De drukregelaar (7) afschroeven.
- Vaststellen dat de dichting van de drukregelaar beschikbaar is.
- Het apparaat aan de nieuwe gasfles aansluiten en verder te werk gaan zoals in het hoofdstuk "Opbouwaanwijzingen en inbedrijfstelling" beschreven is.

Aanduidingen

Productveiligheid:

Het product is conform de desbetreffende normen van de Europese Gemeenschap	

Verboden:

Vuur verboden!	Gebruik in gesloten ruimten verboden!
Rookverbod!	Aan de netkabel trekken verboden!



Waarschuwing:

	
Waarschuwing/Let op	Waarschuwing voor hete oppervlakken
	
Omstanders dienen afstand te houden	Slechts buiten gebruiken echter beslist voor nattigheid beschermen
	
Waarschuwing voor gevaarlijke elektrische spanning	



Aanwijzingen:

	
Algemene gebodsaanwijzing	Vóór het gebruik gebruiksaanwijzing lezen
	
Gasfles tegen omvallen borgen	Voor het openen of voor onderhoudswerk van het stroomnet afkoppelen





Milieubescherming:

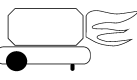

	
Afval niet in het milieu, maar vakkundig verwijderen	Verpakkingsmateriaal van karton bij de daarvoor bestemde recyclingplaatsen afleveren
	
Beschadigde en/of verwijderde elektrische of elektronische apparaten bij de daarvoor bestemde recyclingplaatsen afleveren	

Verpakking:

	
Tegen vocht beschermen	Verpakkingsoriëntering - boven
	
Interseroh-Recycling	

Technische gegevens:

	
Verwarmingsvermogen	Gewicht
	

Ventilatorvermogen	Werkdruk	
		
Gassoort	Verbruik	

Garantie

De garantieperiode is 12 maanden bij commercieel gebruik en 24 maanden voor eindgebruikers en begint met de datum van aankoop van het apparaat.

De garantie heeft uitsluitend betrekking op onvolkomenheden die op materiaal- en/of productiefouten zijn terug te voeren. Bij een claim betreffende een onvolkomenheid, in de zin van garantie, dient de aankoopfactuur - die de verkoopdatum bewijst - met de aankoopdatum bijgesloten te worden.

Uitgesloten van garantie zijn verkeerd gebruik, zoals bijv. overbelasting van het apparaat, gebruik van geweld, beschadigingen door vreemde invloeden of vreemde voorwerpen evenals het niet naleven van gebruiks- en montageaanwijzingen en normale slijtage.

Overige gevaren en beschermende maatregelen**THERMISCHE GEVAREN****Verbrandingen**

Het hitte schild en het beschermrooster worden tijdens het gebruik zeer heet en kunnen bij aanraking tot zware verbrandingen leiden.

Het beschermrooster en het hiteschild mogen niet aangeraakt worden.

BEDREIGINGEN DOOR WERKSTOFFEN EN ANDERE STOFFEN**Contact, inademing**

Het inademen van propaan of butaan kan schade aan de gezondheid veroorzaken.

Let er op dat alle aansluitingen dicht zijn en gebruik het apparaat slechts buiten of in goed geventileerde ruimten.

Tijdens het gebruik van de warmtestraler worden grote hoeveelheden zuurstof verbruikt; dit kan in kleine ruimten tot zuurstofgebrek leiden.

Enkel in goed geventileerde ruimten gebruiken! In woon- en slaapr ruimten is het gebruik verboden.

Vuur of explosie

In de omgeving van licht ontvlambare stoffen bestaat het hoogste brand- en explosiegevaar.

Minimaal 2 m afstand aan alle kanten houden! Niet in de buurt van ontvlambare stoffen gebruiken.

Niet voor het drogen van textielmaterialen of andere brandbare stoffen gebruiken.

Handelswijze in noodgeval

Tref de noodzakelijke maatregelen om éérste hulp te verlenen, die met het letsel overeenkomt en vraag zo snel mogelijk gekwalificeerde medische hulp aan. Bescherm gewonde personen voor overig letsel en stel ze gerust.

Voor het eventueel plaatsvinden van een ongeval zou altijd een verbandtrommel, volgens DIN 13164, op de werkplaats beschikbaar moeten zijn. Het uit de verbandtrommel genomen materiaal dient onmiddellijk aangevuld te worden.

Indien u hulp vraagt, geef de volgende gegevens door:

1. Plaats van het ongeval
2. Soort van het ongeval
3. Aantal gewonden mensen
4. Soort verwondingen

Gebruik volgens de bepalingen



Gevaar!
MAG NIET VOOR DE VERWARMING VAN BEWOONBARE RUIMTEN IN WOONGEBOUWEN GEBRUIKT WORDEN; VOOR HET GEBRUIK IN OPENBARE GEBOUWEN DIENEN DE NATIONALE BEPALINGEN OPGEVOLGD TE WORDEN.

De gasverwarmer is uitsluitend voor de verwarming van bouwplaatsen (ruwbouw) of dergelijke bestemd. Ieder ander gebruik geldt als niet volgens deze gebruiksregels. De producent is voor de eventuele hieruit ontstane schade niet aansprakelijk.

Tot het gebruik volgens bepalingen behoren ook:

- Het opvolgen van alle instructies uit de bedrijfsaanzwijzing, evenals de meegeleverde gebruiksaanwijzing en
- De nakoming van de door de producent voorgeschreven schoonmaak- en onderhoudsvoorwaarden.

De gasverwarmer mag niet gebruikt worden:

- Voor de verwarming van gesloten of bewoonde ruimten (woongebouwen) of het gebruik in dergelijke ruimten;
- In de buurt van brandbare materialen (bijv. papier, bouwstoffen);
- Op plaatsen waar vluchtige materialen opgeslagen of aanwezig zijn (bijv. benzine, oplosmiddelen, chemicaliën) of waarin een ontplofbaar luchtmengsel kan ontstaan;
- Na een eigenhandige structurele wijziging van de gasverwarmer;
- Bij een onjuiste, ontoelaatbare aansluiting aan de gasbron;
- Op plaatsen die niet voldoende geventileerd zijn;
- Als verwarmingsbron bij evenementen en familiefeesten.

Verwijdering

De verwijdering instructies zijn met pictogrammen aangegeven die op het apparaat, resp. op de verpakking, te vinden zijn. Een beschrijving van de afzonderlijke betekenissen is in het hoofdstuk "Aanduiding" te vinden.

Verwijdering van de transportverpakking

De verpakking beschermt het apparaat tegen transportschades. De verpakkingsmaterialen zijn meestal volgens milieuvriendelijke en verwijderingstechnische standpunten gekozen en derhalve recyclebaar. Het terugbrengen van de verpakking naar de materiaalomloop spaart grondstoffen en verlaagt de afvalhoeveelheden.

Verpakkingsdelen (bijv. folies, styropor) kunnen voor kinderen gevaarlijk zijn. **Er bestaat verstikkingsgevaar!** Bewaar de verpakking buiten het bereik van kinderen en verwijder deze zo snel mogelijk.

Eisen aan de bedienende persoon

De bedienende persoon moet, vóór het gebruik van het apparaat, de gebruiksaanwijzing goed gelezen hebben.

Kwalificatie

Behalve een uitvoerige instructie door vakkundig verkooppersoneel is er geen speciale kwalificatie voor het gebruik van het apparaat nodig.

Minimale leeftijd

Het apparaat mag slechts door personen gebruikt worden van 16 jaar of ouder. Uitzondering hierop is het gebruik door jeugdige personen bij een beroepsopleiding ter verkrijging van vaardigheid en indien dit onder toezicht van een opleider plaats vindt.

Scholing

Voor het gebruik van het apparaat is passend onderricht voldoende. Een speciale scholing is niet noodzakelijk.

Service

Hebt u **technische vragen? Een reclamatie? Hebt u reserveonderdelen of een gebruiksaanwijzing nodig?** Op onze website www.guede.com in **Service** helpen wij u snel en niet-bureaucratisch verder. Help ons om u te helpen, a.u.b. Om uw apparaat in geval van reclamatie te kunnen identificeren hebben wij het serienummer evenals artikelnummer en productiejaar nodig. Deze gegevens vindt u op het typeplaatje. Vul deze gegevens hieronder in om deze altijd bij de hand te hebben.

Serienummer:
Artikelnummer:
Productiejaar:

Tel.: +49 (0) 79 04 / 700-360
Fax: +49 (0) 79 04 / 700-51999
E-mail: support@ts.guede.com

Onderhoud en bewaring

Gebruik voor het reinigen een zacht doekje en een milde zeepoplossing. Vermijd een direct contact van krassende reinigingsmiddelen met het apparaat. U mag geen agressieve, vluchtige of bijtende reinigingsmiddelen gebruiken.

Laat de gasverwarmer één keer per jaar door een gekwalificeerde en geautoriseerde vakman controleren.

De slang dient bij beschadiging in alle gevallen vervangen te worden.

Het apparaat moet tegen vocht en stof beschermd worden.

Bij een langduriger niet-gebruik, het apparaat van de gasfles afkoppelen en afgedekt op een droge, veilige en voor kinderen niet toegankelijke plaats bewaren.

Zoeken naar en verhelpen van fouten

Storing	Oorzaak	Oplossing
Elektromotor start niet	Geen stroom.	Netstekker controleren.
		Netaansluiting controleren.
Piëzo ontsteekt niet	Elektrode in onjuiste positie.	Vakman raadplegen.
Geen gas	Lege gasfles.	Gasfles vervangen.
	Gesloten ventiel aan de gasfles.	Ventiel openen.
	Gaslang of aansluitingen ondicht.	Ondichte punten met spray behandelen voor het vinden van lekkages en het verhelpen daarvan.
De brander springt aan, vlam gaat uit zodra het gasventiel wordt losgelaten	Thermo-element was noch niet voldoende warm.	Een nieuwe inschakelpoging.
	De veiligheidstherm ostaat schakelt uit.	Apparaat laten afkoelen, dan een nieuwe inschakelpoging.
Brandervlam gaat tijdens het gebruik uit	Te hoge gasuitgang.	Drukregelaar laten controleren en eventueel vervangen.
	Lege gasfles.	Gasfles vervangen.
	Te weinig luchttoevoer.	Motorrooster controleren en reinigen.
		Ventilator controleren.
Wind of tocht blaast de vlam uit.	Apparaat buiten de wind of tocht plaatsen, enige minuten laten afkoelen, daarna een nieuwe inschakelpoging.	

Premessa

Per poter essere soddisfatti della Vostra nuova turbina d'aria calda a gas per il periodo più lungo possibile, prima di metterlo in funzione leggere attentamente il Manuale d'Uso e le istruzioni di sicurezza in allegato, per favore. Consigliamo in più di conservare il Manuale d'Uso per caso in cui avreste i dubbi sulle funzioni dell'apparecchio in futuro. Per i motivi dello sviluppo continuo del prodotto ci riserviamo il diritto di esecuzione delle modifiche tecniche per lo scopo di miglioramento dello stesso.

Questo documento rappresenta il Manuale d'Uso originale.

Descrizione della macchina (fig. A/B)

1. Ventilatore
2. Camicia
3. Zoccolo
4. Manico
5. Pulsante di piezo-accensione
6. ON / OFF
7. Valvola di riduzione
8. Attacco flessibile a gas/valvola di riduzione
9. Attacco flessibile a gas/apparecchio termico
10. Attacco valvola di riduzione/bombola di gas
11. Pulsante della valvola a gas
12. Valvola della bombola di gas

Dati tecnici

GGH 10

Allacciamento:	230V~50Hz
Rendimento termico:	10 kW
Consumo:	cca 0,73 kg/h
Pressione d'esercizio:	300 mbar
Rendimento della turbina:	500 m ³ /h
Tipo del gas:	propano/butano
Lunghezza del cavo d'alim.:	2m
Peso:	5,4kg

GGH 10 INOX

Allacciamento:	230V~50Hz
Rendimento termico:	10 kW
Consumo:	cca 0,73 kg/h
Pressione d'esercizio:	300 mbar
Rendimento della turbina:	500 m ³ /h
Tipo del gas:	propano/butano
Lunghezza del cavo d'alim.:	2m
Peso:	5,5kg

GGH 17 INOX

Allacciamento:	230V~50Hz
Rendimento termico:	17 kW
Consumo:	cca 1,24 kg/h
Pressione d'esercizio:	500 mbar
Rendimento della turbina:	500 m ³ /h
Tipo del gas:	propano/butano
Lunghezza del cavo d'alim.:	2m
Peso:	7kg

Istruzioni di sicurezza generali



Prima di mettere l'apparecchio in funzione, leggere e mantenere tutte le istruzioni indicate. Conservare bene le istruzioni di sicurezza!

Lavoro sicuro

Mantenere pulita la zona di lavoro!

Posto di lavoro disordinato può condurre all'incidente.

Riguardare agli impatti dell'ambiente!

Non sottoporre l'apparecchio alla pioggia.

Non utilizzare l'apparecchio nell'ambiente umido e/o bagnato.

Assicurare la buona illuminazione.

Non utilizzare l'apparecchio in vicinanza dei liquidi infiammabili oppure gas. (tranne le sostanze necessarie per l'esercizio – in questo caso propano/butano).

Le altre persone tenere in distanza sicura!

Non permettere che le altre persone, soprattutto i bambini tocchino l'apparecchio e il cavo. Mantenerne in distanza sufficiente dalla zona di lavoro.

Conservare bene l'apparecchio!

L'apparecchio non utilizzato dovrebbe essere conservato nel luogo asciutto, chiuso, fuori la portata dei bambini.

Non sovraccaricare l'apparecchio!

Si lavora meglio e più in sicuro con la potenza sulla quale è dimensionato l'apparecchio.

Utilizzare l'apparecchio giusto!

Non utilizzare l'apparecchio per gli scopi, per i cui non è destinato.

Assicurare bene l'apparecchio!

Fissare l'apparecchio professionalmente, secondo la descrizione nella parte "Montaggio".

Trattare l'attrezzo con cura!

Rispettare le prescrizioni per la manutenzione e le istruzioni.

Controllare periodicamente il cavo dell'apparecchio e nel caso di danneggiamento far sostituirlo del professionista qualificato.

Controllare periodicamente il cavo di prolunga, sostituirlo se danneggiato. I manichi mantenere asciutti, senza le tracce dell'olio e/o grasso.

Porre l'attenzione!

Porre attenzione a ciò, che state facendo. Lavorare razionalmente. Non utilizzare l'apparecchio, quando siete stanchi.

Controllare che l'apparecchio non sia danneggiato!

Prima dell'uso successivo dell'apparecchio occorre ispezionare accuratamente i dispositivi di protezione e le parti leggermente danneggiate, se funzionano ancora perfettamente.

Controllare, se le parti mobili funzionano perfettamente e non sono bloccate, né danneggiate.

Tutte le parti devono essere montate correttamente e devono essere adempite tutte le condizioni per assicurare la perfetta funzione dell'apparecchio.

Dispositivi di protezione danneggiati etc., devono essere riparati oppure sostituiti presso le officine autorizzate, se nel Manuale non è indicato diversamente nel modo univoco.

Far sostituire gli interruttori presso l'officina autorizzata. Non utilizzare gli apparecchi con interruttore non funzionante.

AMMONIMENTO!

L'applicazione degli accessori non adatti può costituire il pericolo delle ferite.

Far riparare l'apparecchio solo dall'elettricista!

Questo apparecchio è conforme alle relative istituzioni di sicurezza. Le riparazioni deve eseguire solo l'elettricista che utilizzerà i ricambi originali, altrimenti ciò potrebbe rappresentare il rischio dell'incidente dell'Utente.

Istruzioni di sicurezza specifiche per l'apparecchio



- Questo apparecchio deve essere utilizzato solo all'esterno e nei spazi ben ventilati, deve però essere protetto all'umidità/pioggia.
- Durante l'esercizio è indispensabile che la bombola di gas sia sempre protetta, soprattutto contro le temperature sotto zero/gelo.
- L'apparecchio deve essere utilizzato solo come il riscaldamento.
- **Attenzione! E' scrupolosamente vietata la prova di tenuta con la fiamma viva!**
- Non mettere in funzione sotto livello del suolo.
- Mai sollevare e trasportare l'apparecchio in funzione.
- **Posizionare la superficie di radiazione minimo 2 m dalle persone e da tutte le superfici infiammabili.**
- Mantenere la distanza di 50 cm fra i muri e la parte posteriore oppure fianchi dell'apparecchio.
- Alla perdita del gas (puzza) chiudere immediatamente la valvola della bombola di gas e tenere l'apparecchio fuori la portata di tutte le fonti infiammabili.
- **Controllare la tenuta di tutti i raccordi.**
- Nel caso in cui la fuga del gas permane, prima di messa in funzione successiva è indispensabile rivolgersi al professionista.
- Il montaggio e la manutenzione dell'apparecchio devono essere conformi alle leggi e direttive del Paese, dov'è utilizzato l'apparecchio.
- Mai rovesciare la bombola di gas, anche se sembra vuota! Tale procedura può causare l'intasamento del flessibile dai residui della bombola e costituire il rischio dell'incendio e danneggiamento istantaneo dell'apparecchio.
- Mai smontare la griglia di protezione oppure le altre parti dell'apparecchio termico.
- Tenere i bambini fuori la portata del bruciatore.
- Mai lasciare l'apparecchio senza la sorveglianza!
- Mai coprire l'apparecchio!
- Mai utilizzare l'apparecchio per l'asciugamento dei tessuti ecc.!
- Mai toccare la griglia di protezione né lo scudo termico perché potrebbero provocare le gravi ustioni!

Istruzioni di montaggio e messa in funzione (fig. A/B/C)

Mai utilizzare l'apparecchio in vicinanza alle fiamme, scintille oppure le sostanze infiammabili. (tranne le sostanze necessarie per l'esercizio – in questo caso propano/butano).
Esercitare l'apparecchio in posizione orizzontale e stabile.

Passo 1 (C/1)

Inserire la spina nella presa (230V~50Hz).

Passo 2 (C/2)

- Collegare la valvola di riduzione (B/7) al raccordo del flessibile a gas (B/8).
- Collegare la valvola di riduzione (B/7) assemblata con il flessibile a gas (B/8) alla valvola della bombola di gas (B/12).
- Collegare il raccordo del flessibile a gas (B/9) all'apparecchio termico.

Passo 3 (C/3)

Svitare la valvola della bombola di gas (B/12).



Controllare la tenuta delle chiusure filettate con lo spray da ricerca delle fughe oppure con la liscivia di sapone. Serrare di nuovo eventualmente.

Passo 4 (fig. C/4)

Premere ON/OFF (A/6).

Passo 5 (fig. C/5)

Controllare dal lato d'aspirazione se il ventilatore (A/1) gira.

Passo 6 (fig. C/6)

- In caso che il ventilatore (A/1) gira, tenere premuto il pulsante della valvola a gas (A/11) e contemporaneamente premere ripetutamente il pulsante d'accensione (A/5), finché si accende il bruciatore.
- Tenere premuto il pulsante della valvola a gas (A/11) ancora per cca 10 – 20 sec.
- Controllare che l'apparecchio termico a gas lavora in continuo.

Spegnimento (fig. D).

Passo 1 (fig. D/1)

Allo spegnimento dell'apparecchio termico a gas avvitare sempre prima la valvola della bombola di gas (B/12).

Passo 2 (fig. D/2)

Spegnere l'apparecchio agendo sull'ON/OFF (A/6).

Passo 3

Sfilare la spina dalla presa, ciò sconnette l'apparecchio dalla rete.

Sostituzione della bombola di gas

- La sostituzione deve essere svolta sempre all'esterno e fuori la portata delle fiamme oppure fonti infiammabili e senza la presenza delle altre persone! Procedere come segue:
- Chiudere la valvola della bombola di gas (B/12).
- Svitare la valvola di riduzione (7).
- Assicurare che sia disponibile la guarnizione della valvola di riduzione.
- Collegare l'apparecchio alla bombola di gas e procedere secondo la descrizione nel capitolo "Istruzioni di montaggio e messa in funzione".

Segnaletica

Sicurezza del prodotto:

Prodotto è conforme alle relative norme CE	

Divieti:

Divieto di fiamma viva!	Divieto dell'uso nei locali chiusi!
Divieto di fumare!	Vietato tirare il cavo

Avviso:

	
Avviso/attenzione	Avviso alle superfici calde
	
Avviso alla pericolosa tensione elettrica	Utilizzare solo all'esterno, proteggerlo però sempre alla pioggia.
	
Avviso alla pericolosa tensione elettrica	



Direttive:

	
Divieto generale	Prima dell'uso leggere il Manuale d'Uso
	
Assicurare la bombola di gas contro la rovescia	Prima di apertura e/o manutenzione sconnettere la spina dalla presa





Tutela dell'ambiente:

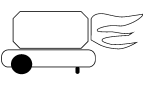

	
Smaltire i rifiuti in modo professionale, che non stia inquinato l'ambiente.	Il materiale d'imballo di cartone può essere consegnato al Centro di raccolta allo scopo di riciclo.
	
Gli apparecchi elettrici/elettronici difettosi e/o da smaltire devono essere consegnati ai centri autorizzati.	

Imballo:

	
Proteggere all'umidità	L'imballo deve essere rivolto verso alto
	
Interseroh Recycling	

Dati tecnici:

	
Rendimento termico	Peso
	
Rendimento della turbina	Pressione d'esercizio

		
Tipo del gas		Consumo

Garanzia

Il periodo di garanzia è di 12 mesi in caso di uso industriale, di 24 mesi per i consumatori, e inizia a decorrere dalla data dell'acquisto dell'apparecchio.

La garanzia si riferisce esclusivamente ai difetti dovuti a difetti di materiale o di fabbricazione. Nel caso di reclamo durante il periodo di garanzia occorre allegare il documento originale d'acquisto con la data di vendita.

Non rientra nella garanzia l'uso improprio quale ad es. sovraccarico dell'apparecchio, applicazione di una forza eccessiva, danneggiamento dovuto ad un intervento dei terzi o oggetti estranei, mancato rispetto del manuale d'uso e di montaggio e usura normale.

Pericoli residui e misure di protezione**PERICOLO TERMICI RESIDUALI****Ustioni**

Durante l'esercizio, lo scudo termico e la griglia di protezione hanno le temperature elevate ed al contatto possono provocare le gravi ustioni.

Non toccare la griglia di protezione e lo scudo termico.

PERICOLO DAI MATERIALI E DALLE ALRE SOSTANZE**Contatto, inalazione**

L'inalazione del propano e/o butano può danneggiare la salute.

Attenderci alla tenuta di tutti i raccordi ed attacchi, ed utilizzare l'apparecchio solo all'esterno oppure nei locali ben ventilati.

All'esercizio del radiatore termico è consumata la quantità elevata dell'ossigeno, perciò nei locali piccoli può causare la mancanza dell'ossigeno.

Utilizzarlo solo nei locali ben ventilati! E' inammissibile l'uso nei locali abitativi e nelle stanze da letto!

Fiamma oppure l'esplosione

Il rischio più grande dell'incendio e dell'esplosione si trova in vicinanza delle sostanze facilmente infiammabili.

Mantenere la distanza minima di 2 m in tutta la circostanza! Non utilizzare in vicinanza delle sostanze infiammabili!

Non utilizzare per asciugamento dei tessuti e degli altri materiali infiammabili!

Comportamento nel caso d'emergenza

Applicare il pronto soccorso concernente l'incidente e rivolgersi rapidamente al medico qualificato. Proteggere il ferito agli ulteriori incidenti e tranquillizzarlo.

Con riferimento alla DIN 13164, il luogo di lavoro deve essere sempre dotato della cassetta di pronto soccorso per eventuali incidenti. Il materiale utilizzato deve essere aggiunto immediatamente.

In caso di richiesta del pronto soccorso comunicare le seguenti informazioni:

1. Luogo dell'incidente
2. Tipo dell'incidente
3. Numero dei feriti
4. Tipo della ferita

Uso in conformità alla destinazione



Attenzione!

E' VIETATO L'USO PER IL RISCALDAMENTO DEI LOCALI ABITABILI NEGLI EDIFICI D'ABITAZIONE. PER L'USO NEGLI EDIFICI PUBBLICI E' NECESSARIO MANTENERE LE DIRETTIVE NAZIONALI.

L'apparecchio di riscaldamento a gas è destinato esclusivamente al riscaldamento dei cantieri (costruzioni grossolane) ecc. Ogni altro uso non è conforme alla destinazione. Il costruttore non assume la responsabilità dei successivi danni.

L'uso in conformità alla destinazione include anche:

- Rispetto di tutte le istruzioni del Manuale d'Uso che fa parte integrante della fornitura;
- Rispetto delle condizioni per la pulizia e cura prescritte dal costruttore.

L'apparecchio di riscaldamento a gas non deve essere utilizzato:

- per il riscaldamento dei locali chiusi ed abitabili (edifici d'abitazione) oppure per l'esercizio in tali spazi;
- in vicinanza ai materiali infiammabili (ad es. carta, materiali edili);
- nei luoghi, dove sono immagazzinati/presenti le sostanze volatili (es. benzina, diluenti, chimici) oppure laddove può originare l'ambiente esplosivo;
- dopo la modifica non autorizzata dell'apparecchio termico a gas;
- con lo scorretto, inammissibile, collegamento alla fonte di gas;
- negli spazi insufficientemente ventilati;
- come la fonte di riscaldamento per gli eventi e le feste famigliari.

Smaltimento

Le istruzioni per lo smaltimento derivano dai pittogrammi attaccati sull'apparecchio e sull'imballo. La descrizione dei singoli significati riporta il capitolo "Segnaletica".

Smaltimento dell'imballo da trasporto

L'imballo protegge l'apparecchio contro i danni durante il trasporto. I materiali d'imballo sono scelti a seconda la tutela dell'ambiente ed il modo di smaltimento, perciò possono essere riciclati.

Il ritorno dell'imballo in circolazione dei materiali risparmia le materie prime e diminuisce i costi di lavorazione dei rifiuti.

Le singole parti dell'imballo (es. fogli, styropor) possono essere pericolosi per i bambini. **Esiste il pericolo di soffocamento!**

Tenere le parti dell'imballo fuori la portata dei bambini e smaltirli prima possibile.

Requisiti all'operatore

L'operatore è obbligato, prima di usare la macchina, leggere attentamente il Manuale d'Uso.

Qualifica

Oltre le istruzioni dettagliate del professionista, per uso dell'apparecchio non è necessaria alcuna qualifica speciale.

Età minima

Con apparecchio possono lavorare solo le persone che hanno raggiunto 16 anni. L'eccezione rappresenta lo sfruttamento dei minorenni per lo scopo dell'addestramento professionale per raggiungere la pratica sotto controllo dell'istruttore.

Istruzioni

Utilizzo dell'apparecchio richiede solo le istruzioni adeguate del professionista rispettivamente leggere il Manuale d'Uso. Non sono necessarie le istruzioni speciali.

Assistenza tecnica

Avete le domande tecniche? Contestazioni? Avete bisogno dei ricambi oppure del Manuale d'Uso?

Sul nostro sito <http://www.guede.com/support>, nel settore **Assistenza tecnica**, Vi aiuteremo velocemente ed in via non burocratica. Ci dareste la mano, per favore, per poter aiutar Vi? Per poter identificare il Vostro apparecchio nel caso di contestazione abbiamo bisogno del numero di serie, cod. ord. e l'anno di produzione. Tutte queste indicazioni troverete sulla targhetta della macchina. Per avere questi dati sempre disponibili, indicarli qui sotto, per favore:

N° serie:

Cod. ord.:

Anno di produzione:

Tel.: +49 (0) 79 04 / 700-360

Fax: +49 (0) 79 04 / 700-51999

E-Mail: support@ts.guede.com

Manutenzione e conservazione

Per la pulizia utilizzare uno straccio morbido e leggera soluzione di sapone. Evitare il contatto diretto dell'apparecchio con i mezzi da pulizia aggressivi. Non utilizzare i detersivi aggressivi, volatili e/o corrosivi.

Una volta all'anno far controllare l'apparecchio termico a gas dal professionista qualificato ed autorizzato.

Il flessibile danneggiato deve essere sempre cambiato.

Proteggere l'apparecchio all'umidità ed alla polvere.

L'apparecchio che non dovrà essere utilizzato per tempo più lungo deve essere scollegato dalla bombola di gas e conservato coperto nel luogo asciutto, inaccessibile ai bambini.

Ricerca e rimozione dei guasti

Guasto	Causa	Rimozione del guasto
Il motore elettrico non parte	Manca la corrente	Controllare la presa
		Controllare la connessione alla rete
E' impossibile accendere la piezo-accensione	L'elettrodo in posizione scorretta	Rivolgersi al professionista
Manca il gas	La bombola di gas vuota	Sostituire la bombola di gas
	La valvola sulla bombola di gas chiusa	Aprire la valvola
	Il flessibile a gas oppure gli attacchi non tengono	Cercare la fuga con lo spray di ricerca delle fughe e rimuoverla
Il bruciatore s'accende, la fiamma si spegne non appena si lascia l'iniettore	L'elemento termico non era sufficientemente caldo	Tentare ancora una volta
	L'intervento del termostato di sicurezza	Attendere che l'apparecchio si raffredda e ripetere l'accensione
Il bruciatore si spegne durante l'esercizio	La mandata di gas troppo grande	Far controllare la valvola, sostituirla eventualmente
	La bombola di gas vuota	Sostituire la bombola di gas
	L'alimentazione d'aria troppo bassa	Controllare e pulire la griglia del motore
		Controllare il ventilatore
Il vento e/o tiro del vento spegne la fiamma	Spostare l'apparecchio in altro posto, lasciarlo raffreddare per alcuni minuti e ripetere l'accensione	

Bevezetés

Azért, hogy az új gázzal működő hőlégfűvő turbina lehető legtovábbra legyen öröme, olvassa el kérem alaposan az üzembehelyezése előtt a használati útmutatót és a mellékelt biztonsági utasításokat. Továbbá ajánljuk az útmutató megőrzését olyan esetre, ha később szeretné újból megismételni a termék funkcióját. A gyártmány további állandó fejlesztése végett fenntartjuk a jogot arra, hogy terméken műszaki változtatásokat végezzünk. **Ez a dokumentum eredeti használati útmutató.**

Készülék leírása (. ábra) A/B)

1. Ventilátor
2. Palást
3. Alapzat
4. Fogantyú
5. Piezo gyújtás gombja
6. Be/kikapcsoló
7. Nyomáscsökkentő szelep
8. Gáztömlő-csatlakozás/ nyomáscsökkentő szelep
9. Gáztömlő-csatlakozás/ fűtőtest
10. Nyomáscsökkentő szelep csatlakozás/gázpalack
11. Gázszelep gombja
12. Gázpalack szelepeje

Műszaki adatok

GGH 10

Csatlakozás:	230V~50Hz
Hőteljesítmény:	10 kW
Fogyasztás	cca. 0,73 kg/h
Üzemi nyomás	300 mbar
Turbina teljesítménye:	500 m ³ /h
Gáztípus:	propán/bután
Bevezető kábel hossza:	2m
Tömeg :	5,4kg

GGH 10 INOX

Csatlakozás:	230V~50Hz
Hőteljesítmény:	10 kW
Fogyasztás	cca. 0,73 kg/h
Üzemi nyomás:	300 mbar
Turbina teljesítménye:	500 m ³ /h
Gáztípus:	propán/bután
Bevezető kábel hossza:	2m
Tömeg :	5,5kg

GGH 17 INOX

Csatlakozás:	230V~50Hz
Hőteljesítmény:	17 kW
Fogyasztás	cca. 1,24 kg/h
Üzemi nyomás:	500 mbar
Turbina teljesítménye:	500 m ³ /h
Gáztípus:	propán/bután
Bevezető kábel hossza:	2m
Tömeg :	7kg

Általános biztonsági utasítások



A készülék üzembeállítása előtt olvassa el és tartsa be ezeket az utasításokat. Ezeket a biztonsági utasításokat jól őrizze meg.

Biztonságos munka

Munkahelyét tartsa rendben!

A munkahelyi rendetlenség balesethez vezethet.

Vegye figyelembe a környezet hatásait !

Készüléket ne tegye ki esőnek.
Készüléket ne használja nedves vagy vizes környezetben.
Biztosítson jó megvilágosítást.

Készüléket ne használja gyúlékony folyadékok vagy gázok közelében. (kivéve képez a működéshez szükséges anyag- ebben az esetben propán/bután.

Más személyeket tartsa biztonságos távolságban!

Más személyeket, főleg gyerekeket ne engedje a kábelt érinteni. Tartsa őket biztonságos távolságra munkahelyétől.

Készülékét jól tegye el!

Készüléket melyet nem használ tartsa száraz, lezárt helyen úgy, hogy gyerekek ne férjenek hozzá.

Ne terhelje túl a gépet!

Jobban és biztonságosabban fog a készülékkel dolgozni olyan teljesítménynél amelyre a tervezve van.

Használjon megfelelő készüléket !

Készüléket olyan célra használja amelyre készült.

Készülékét biztosítsa be!

Készüléket szakszerűen erősítse fel „Szerelés” leírás szerint.

Viselje gondját szerszámainak!

Tartsa be a karbantartásra vonatkozó előírásokat. Rendszeresen ellenőrizze a berendezés kábelét, megsérülése esetén szakemberrel cseréltesse ki. Rendszeresen ellenőrizze a hosszabbító kábelt, megsérülése esetén cserélje ki. Markolatokat tartsa szárazon és olaj és zsírnym nélkül.

Legyen mindig éber.

Ügyeljen arra, hogy mit csinál. A munkához álljon ész szerűen. Mikor fáradt ne használja a készüléket.

Ellenőrizze a készüléket nincs-e megsérülve.!

További használat előtt ellenőrizze a készülék védelmi berendezéseit vagy könnyen sérült részeit, hogy a funkciójuk hibamentes és megfelelnek rendeltetésüknek. Ellenőrizze, hogy a készülék mozgó részei rendben vannak-e, nincsenek-e beszorulva vagy megsérülve. Minden alkotóelemnek helyesen kell felszerelve lennie hogy a készülék hibamentes és biztonságos működését biztosítsák. Sérült védelmi berendezéseket és elemeket meg kell javítani vagy ki kell cseréltetni arra jogosult szervizközpontban, ha csak ez nincs a használati útmutatóban kifejezetten másképpen feltüntetve. Hibás kapcsolókat arra jogosult javítónál cseréltesse ki Ne használjon olyan berendezést amelyet nem lehet ki és bekapcsolni.

FIGYELMEZTETÉS!

Más szerszám és tartozék használata az Ön megsebesüléséhez vezethet.

A gépet csak szakemberrel javíttassa!

Ez a készülék megfelel minden illetékes biztonsági előírásnak. Javításokat csupán szakképzett villanyszerelő végezheti eredeti pótalkatrészek felhasználásával, másképpen fenn áll a felhasználó balesetének a veszélye..

Készülék különleges biztonsági utasításai



- **Ezt a készüléket csak kint szabad használni és pedig jól szellőztetett térségben, védeni kell nedvesség illetve eső ellen.**
- A gázpalackot főleg üzemeltetés közben védeni kell a mínusz hőmérséklet illetve fagy ellen.
- Készüléket csak fűtésre szabad használni.
- **Vigyázz! Tömörség ellenőrzése nyitott lánggal szigorúan tiltva.**
- Ne helyezze üzembe földszint alatt.

- Üzemelés közben a készüléket sose helyezze át és ne emelje.
- **A hőszugárzó felületet minimálisan 2 m távolságra helyezze személyektől és égőanyagoktól.**
- Tartsa be az 50 cm távolságot a készülék falai és hátsó részétől vagy oldalaitól.
- Gázkiömlés (bűz) esetén azonnal zárja le a gázpalack szelepjét és a készüléket tartsa távol minden égő forrástól.
- **Ellenőrizze a szívó vezeték tömítését**
- Amennyiben a gázömlés tart, ismételt üzembe helyezés előtt feltétlenül hívjon szakembert.
- A készülék felszerelését és karbantartását annak az országnak a törvényei és előírásai szerint kell elvégezni ahol a készüléket használják.
- A gázpalackot sose fordítsa fel, akkor se ha üres! Ilyen eljárás maradékokkal eltömlő a tömlőt és tűz kockázatával jár és a készülék azonnali sérülését okozhatja.
- A védőrácsot vagy a fűtőtest részeit sose szerelje le.
- Gyerekeket tartsa távol az égőfejtől.
- A készüléket sose hagyja felügyelet nélkül!
- Készüléket sose takarja le!
- A készüléket sose használja textil szárítására stb. !
- Sose érintse a hőpajzsot és a védőrácsot, komoly égési sebeket okozhat!

Útmutatás szereléshez és üzem helyezésre (ábra. A/B/C)

Készüléket sose használja láng, szikra forrás vagy gyúlékony anyag közelében. (kivételet képez a működéshez szükséges anyag- ebben az esetben propán/bután. Készüléket egyenes stabil helyzetben üzemeljen.

Lépés 1 (C/1)

Dugót nyomja a dugaszaljba (230V~50Hz).

Lépés 2 (C/2)

- Nyomáscsökkentő szelepet (B/7) kapcsolja a gáztömlő csatlakozásához (B/8).
- Nyomáscsökkentő szelepet (B/7) összekapcsolt gáztömlővel erősítse a gázpalack szelepéhez (B/12).
- Gáztömlő csatlakozását (B/9) kösse a fűtőtesthez.

Lépés 3 (C/3)

Csavarja ki a gázpalack szelepjét (B/12).



A csavarzárókat ellenőrizze ellenőrizze tömörség ellenőrző spréjjel vagy szappanos vízzel. Esetleg újból húzza be.

Lépés 4 (ábra C/1)

Nyomja le a be/kikapcsolót (A/6)

Lépés 5 (ábra C/5)

A szívás oldaláról ellenőrizze, forog-e a (A/1) ventilátor.

Lépés 6 (ábra C/6)

- Amennyiben az (A/1) ventilátor forog, tartsa a (A/11) szelep gombját lenyomva egyben ismételve nyomja a (A/5) gyújtógombot, addig míg nem gyullad be az égőfej.
- A gázszelep gombját (A/11) tartsa még kb. 10-20 másodpercig lenyomva.
- Ellenőrizze, hogy a gáz fűtőfej folyamatosan működik.

Kikapcsolás (D ábra)

Lépés 1 (ábra C/1)

A gáz fűtőtest kikapcsolásánál először zárja le a gázpalack csapját (B 12).

Lépés 2 (ábra D/2)

A készüléket kapcsolja ki a ki/bekapcsolóval (A6).

3 Lépés

Dugót húzza ki a dugaszaljából, mivel a készüléket lekapcsolja a hálózatról.

Gázpalack cseréje

- A palack cseréjét mindig kint végezze, láng vagy gyúlékony forrástól távol, más személyek jelenlétén kívül !
- Zárja le a gázpalack szelepjét. (B/12).
- Csavarja le a nyomáscsökkentő szelepet (7)
- Biztosítsa, hogy meglegyen a nyomáscsökkentő szelep tömítése.
- A készüléket kapcsolja az új palackhoz a „Szerelési és üzembehelyezési utasítás” fejezetben leírt lépések szerint.

Megjelölés

Gyártmány biztonsága:

Gyártmány megfelel az EU szabványoknak	

Tiltalmak:

Tűz tilalom!	Tilos zárt helygben használni!
Dohányozni tilos!	Tilos a kábellel húzni!



Intelmek:

Figyelmeztetés/vigyázz!	Figyelmeztetés forró felület
Figyelmeztetés veszélyes villamos feszültség	Csak kültérben használja, de feltétlenül védje eső ellen.
Figyelmeztetés veszélyes villamos feszültség	



Utasítások:

Általános tiltó jel	Használat előtt olvassa el a használati utasítást
A gázpalackot biztosítsa be felborulás ellen.	Karbantartás előtt vagy meghibásodáskor húzza ki a dugót a dugaszaljából.







Környezet védelem:

	
Hulladékot szakszerűen semmisítse meg, ne ártson a környezetnek.	Papíremez csomagoló anyagot újra feldolgozásra le kell adni
	
Hibás vagy javíthatatlan villamos készüléket megfelelő gyűjtőhelyen leadni	

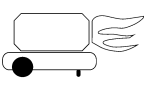
Csomagolás:

	
Védje nedvesség ellen	Csomagot felfelé állítani
	
Interseroh-Recycling	

Műszaki adatok:

	
Fűtő teljesítmény:	Tömeg
	
Turbina teljesítménye:	Üzemi nyomás:
	
Gáztípus:	fogyasztás

Jótállás

Jótállás időtartama 12 hónap ipari használat esetén, fogyasztó esetén 24 hónap, jótállás a készülék megvétele napján kezdődik.

A jótállás kizárólag anyag vagy gyártási hibából eredő hibákra vonatkozik. A garancia idő alatt történt reklamáció esetén mellékelni kell az eredeti vételt igazoló nyugtát az eladás dátumával.

Jótállás nem vonatkozik szakszerűtlen használatra pl. készülék túlterhelése, idegen beavatkozás vagy tárgy okozta sérülésekre, használati és szerelési útmutatót be nem tartására, normális kopásra.

Fennálló veszélyek és biztonsági intézkedések

FENNÁLLÓ HŐ VESZÉLYEK

Égési sebeket

A hőpajzs és a védőrács üzemelés közben nagyon forró és érintésük komoly égési sebeket okozhat. A hőpajzshoz és a védőrácshoz nem szabad hozzá érni.

ANYAGOKTÓL SZÁRMAZÓ VESZÉLY

Érintkezés, belégzés

A propán vagy butángáz belégzése károsítja az egészséget.

Ügyeljen arra, hogy minden csatlakozás tömör legyen és a készüléket csak kint vagy jól szellőztetett térségben használja.

Működés közben a hőszugárzó nagy mennyiségű oxigént fogyaszt, kis helyiségekben ez oxigén hiányt okozhat.

Csak jól szellőztetett helyiségben használja! Lakó és háló helyiségekben használata tilos!

Tűz vagy robbanás

Könnyen gyulladó anyagok közelében áll fenn a tűz és robbanás veszélye.

Minimálisan hagyjon 2 m távolságot minden oldalon!

Készüléket sose használja gyúlékony anyag közelében.

A készüléket sose használja textil szárítására stb. !

Kényszerhelyzet

Balesetnél biztosítson megfelelő elsősegély nyújtást és lehető leggyorsabban hívjon kvalifikált orvosi segítséget. A sebesültet óvja további sebesüléstől és nyugtassa meg.

Esetleges baleset végett a munkahelyen mindig kéznél kell lenni a DIN 13164 szerinti elsősegély doboznak. Az elsősegélydobozból kivett anyagot azonnal pótolni kell.

1. Amennyiben segítségre van szüksége adja meg:
Baleset helyét
2. **Baleset típusát**
3. **Sebesültek számát**
4. **Sebesülés leírását**

Rendeltetés szerinti használat



VIGYÁZZ!

NEM SZABAD LAKÓ ÉPÜLETEK LAKÓHELYSÉGEINEK FŰTÉSÉRE HASZNÁLNI; NYILVÁNOS ÉPÜLETEKBE BE KELL TARTANI A NEMZETI ELŐÍRÁSOKAT.

Gáz hőlégfűvő kizárólag építkezések (nyers építmények) fűtésére készült stb. Minden más használat rendeltetés elleni használatnak minősül. Ebből származó károkat a gyártó nem felel.

Rendeltetés szerinti használathoz tartozik:

- Minden utasítás betartása a használati és kezelési útmutató, amely a szállítmány része.
- Gyártó által előírt üzemeltetési feltételek, gondozás és karbantartás betartása.

Gáz fűtőtestet nem szabad használni:

- Zárt helyiségek vagy lakóhelyiségek (lakóépületek) fűtésére vagy ilyen helyiségekben működtetni.
- Gyúlékony anyagok közelében (pl. papír, építkezési anyagok).
- Olyan helyeken ahol párolgó anyagok vannak tárolva/jelen (pl. benzin, oldószerek, vegyszerek) vagy ahol robbanásveszélyes légkör keletkezhet.
- A fűtőtest önkényes szerkezeti változtatása.
- Készülék rossz csatlakoztatása a gáz forrásra.
- Olyan helyeken ahol nincs megfelelő szellőztetés
- Családi ünnepeken vagy rendezvényeken.

Kiselejtezés:

A kiselejtezésre vonatkozó utasításokat a gépen vagy a csomagoláson elhelyezett piktogramok jelzik Jelentésük leírását a „Megjelölés” fejezet tartalmazza.

Csomagolóanyag megsemmisítése

A csomagolás védi a készüléket a sérüléstől. A csomagolóanyag rendszerint környezetkímélő anyagból készült ezért anyaga újrafelhasználható.

A csomagolóanyag újrafelhasználása csökkenti a hulladék megsemmisítésére használt kiadásokat.

A csomagolóanyag része (pl. fólia, sztirol) veszélyes lehet a gyerekekre. **Megfulladás veszélye áll fenn.**

A csomagolóanyaghoz ne jussanak gyerekek, lehetőleg gyorsabban semmisítse meg.

Követelmények a kezelőre

A készülék használata előtt a kezelő figyelmesen olvassa el a használati útmutatót.

Képzettség

Szakemberrel végzett részletes oktatáson kívül a készülék használatához nincs szükség különleges felkészítésre.

Minimális életkor

Géppel csak 16 évesnél idősebb személy dolgozhat. Kivételt képeznek azok serdülők akik szakkiképzés közben oktató felügyelete alatt dolgoznak a géppel

Kiképzés

Készülék használatához elég szakember által végzett oktatás illetve a használati útmutató. Speciális oktatás nem szükséges.

Szervíz

Vannak műszaki kérdései? **Reklamáció? Szüksége van pótalkatrészre vagy használati útmutatóra?**

A mi honlapunkon www.guede.com Szervíz részlegben gyorsan és bürokrácia nélkül segítünk. Kérjük segítsen nekünk segíteni Önnek. Hogy az Ön készülékét reklamáció esetén azonosítani tudjuk, szükségünk van a széria számra, megrendelő számra és gyártási évre. Ezeket az adatokat megtalálja a gép típus címkéjén. Hogy ezek az adatok mindig kéznél legyenek, kérjük jegyezzék fel lent.

Széria szám:
Megrendelési szám:
Gyártás éve:

Tel: +49 (0) 79 04 / 700-360
Fax: +49 (0) 79 04 / 700-51999
E-Mail: support@ts.guede.com

Karbantartás és tárolás.

Tisztításra használjon puha rongyot és finom szappanos oldatot. Akadályozza meg a készülék tisztítását agresszív tisztítószerrel. Tilos agresszív, maró vagy illó tisztítószer használata.

A gáz fűtőtestet évente egyszer ellenőriztesse szakképzet szakemberrel.

A megsérült tömlőt minden esetre ki kell cserélni.

Készülékét védje nedvesség és por ellen.

Ha hosszabb ideig nem használja akkor készüléket kapcsolja le a gázpalackról, takarja le, gyerekek ne jussanak hozzá.

Hiba keresése és elhárítása

Hiba	OKA	HIBÁK ELHÁRÍTÁSA
Villanymotor nem indul	Nincs áram	Ellenőrizze dugaszaljat.
		Ellenőrizze a hálózati bekötés
Piezo gyújtás nem működik	Elektróda rossz helyzetben van	Hívjon szakembert
Nincs gáz	Üres gázpalack	Cserélje újra.
	Gázpalack szelepe zárva	Nyissa meg a szelepet
	Gáztömlő vagy nem tömör csatlakozás	Nem tömör helyeket keresse ki spray-vel, hibát távolítsa el
A z égőfej beindul, láng elalszik amint megengedi a gázcsapot.	A fűtőelem nem volt elég meleg	Próbálja ismét az indítást.
	Biztosító termosztát kikapcsolt	Készüléket hagyja kihűlni, aztán próbálja az indítást.
Üzemelés közbeni az égőfej lángja elalszik.	Nagyon megvan engedve a gáz	Nyomáscsökkentő szelepet ellenőriztesse, cserélje ki.
	Üres gázpalack	Cserélje újra.
	Kevés levegő bevezetés.	Ellenőrizze, tisztítsa ki a motor rácsát.
		Ellenőrizze a ventilátort
Szél vagy huzat elfújja a lángot	Készüléket helyezze szél vagy huzat hatásán kívül, készüléket hagyja kihűlni és indítsa újra.	

Uvod

Še pred uvedbo naprave v pogon in pred uporabo natančno preberite priložena navodila za uporabo in varnostne napotke; le tako bo Vaša naprava služila dolgo časa svojemu namenu. Priporočamo pa tudi, da navodila shranite na varno mesto, da jih lahko vedno in ponovno uporabite, kadar jih boste potrebovali. V okvirju stalnega izboljševanja in razvijanja naših izdelkov si pridružujemo pravico do tehničnih sprememb izdelka.

Ta dokument se smatra za original priloženih navodil za uporabo.

Opis naprave (slika A/B)

1. Ventilator
2. Ohišje
3. Podstavek
4. Ročaj
5. Gumb za piezo-električni vžig
6. Stikalo za vklop/izklop
7. Redukcijski ventil
8. Prikluček plinske cevi/redukcijski ventil
9. Prikluček plinske cevi/grelnik
10. Prikluček redukcijskega ventila/plinska jeklenka
11. Gumb plinskega ventila
12. Ventil plinske jeklenke

Tehnični podatki

GGH 10

Prikluček:	230V~50Hz
Zmogljivost ogrevanja:	10 kW
Poraba:	približno 0,73 kg/h
Delovni tlak :	300 mbar
Zmogljivost turbine:	500 m ³ /h
Vrsta plina:	propan/butan
Dolžina el. kabla:	2m
Teža:	5,4kg

GGH 10 INOX

Prikluček:	230V~50Hz
Zmogljivost ogrevanja:	10 kW
Poraba:	približno 0,73 kg/h
Delovni tlak :	300 mbar
Zmogljivost turbine:	500 m ³ /h
Vrsta plina:	propan/butan
Dolžina el. kabla:	2m
Teža:	5,5kg

GGH 17 INOX

Prikluček:	230V~50Hz
Zmogljivost ogrevanja:	17 kW
Poraba:	približno 1,24 kg/h
Delovni tlak :	500 mbar
Zmogljivost turbine:	500 m ³ /h
Vrsta plina:	propan/butan
Dolžina el. kabla:	2m
Teža:	7kg

Splošna varnostna navodila

Še pred uvedbo naprave v pogon natančno preberite ta navodila in jih upoštevajte:
Skrbno pospravite te varnostne napotke!

Varno delo

Vaše delovno mesto mora biti pospravljeno!

Nered na delovnem mestu lahko privede do nesreče.

Upoštevajte vplive iz okolja!

Naprave ne izpostavljajte dežju.

Naprave ne uporabljajte v vlažnem ali mokrem okolju.

Poskrbite za dobro razsvetljavo.

Naprave ne uporabljajte v bližini vnetljivih tekočin ali plinov. (razen snovi, ki so potrebne za delovanje – v tem primeru propan/butan.

Druge osebe naj stojijo v varni razdalji!

Druge osebe, predvsem pa otroci naj se ne dotikajo naprave in kabla. Vedno naj se nahajajo v varni razdalji od delovnega mesta.

Napravo shranjujte na varnem!

Naprave, ki jih ne uporabljate, shranjujte v suhem in zaprtem prostoru, izven dosega otrok.

Ne preobremenjujte naprave!

Bolje in varneje bo delovala pri zmogljivosti, za katero je naprava dimenzionirana.

Stojte pravilno in v ravnotežju!

Ne uporabljajte naprave v namen, kateremu ne služi.

Napravo zaščitite!

Napravo strokovno pritrdite v skladu s napotki v poglavju »Montaža«.

Skrbite za svoje orodje!

Upoštevajte vzdrževalne predpise in navodila.

Redno preverjajte kabel naprave; morebitno zamenjavo poškodovanega kabla prepustite raje strokovnjakom.

Redno preverjajte podaljške in jih zamenjajte, ko so poškodovani. Ročaj mora biti suh in vedno razmaščen.

Bodite previdni.

Pazite, kako delate. Pri delu bodite zbrani. Ne uporabljajte stroja, če ste utrujeni.

Preverite, da naprava ni poškodovana!

Pred ponovno uporabo naprave natančno pregledajte zaščitno opremo in poškodbe na njih – preverite, če še vedno brezhibno delujejo kljub morebitnim manjšim poškodbam.

Preverite ali delujoči deli delujejo brezhibno in da se ne zatikajo oz. da niso poškodovani.

Vsi deli morajo biti pravilno sestavljeni in morajo izpolnjevati vse pogoje potrebne za brezhibno delovanje naprave.

Poškodovane ščitnike itd. naj popravijo ali zamenjajo z novimi pooblaščenimi serviserji, če v navodilu za uporabo ni navedeno drugače.

Poškodovana stikala naj zamenjajo v servisni delavnici. Ne uporabljajte naprav, pri katerih ne deluje stikalo za vklop/izklop.

OPOZORILO!

Uporaba druge opreme je lahko potencialni povzročitelj poškodb.

Popravilo naprave prepustite strokovnjakom!

Ta naprava odgovarja primernim varnostnim ukrepom.

Napravo lahko popravlja le strokovnjak električar in uporablja le originalne dele; nestrokovno rokovanje ali poseganje v napravo je za uporabnika nevarno.

Varnostni napotki in specifične lastnosti naprave

- **Uporaba te naprave je možna samo na prostem ali v dobro prezračenih prostorih; zaščitite jo pred vlago oz. dežjem.**
- Jeklenka mora biti vedno in predvsem zaščitena pred nizkimi temperaturami pod 0°C oz. pred mrzom.
- Naprava služi le za ogrevanje.
- **Opozorilo! Preizkus tesnosti z odprtim ognjem je strogo prepovedan.**
- Ne vključujte naprave pod zemljo.
- Naprave nikoli ne premikajte in ne dvigajte, medtem ko deluje.
- **Površino s toplotnim učinkom namestite vsaj 2 m stran od oseb in vseh vnetljivih snovi.**
- Upoštevajte varnostno razdaljo 50 cm med zidovi in zadnjo steno ali stranicami naprave.
- Pri uhajanju plina (tipičen vonj) takoj zaprite ventil plinske jeklenke in napravo shranite ločeno od vseh virov vžiga.
- **Preverite tesnost vseh spojev.**
- V kolikor plin uhaja dalj časa, priporočamo, da pred ponovno uporabo povabite strokovnjaka da pregleda napravo.
- Način montaže in vzdrževanja mora ustrezati zakonom in predpisom države, v kateri se naprava uporablja.

- Ne obračajte jeklenke z ventilom navzdol, kljub temu, da se zdi prazna! To lahko povzroči zamašitev cevi, priključene na napravo, ter jo lahko poškoduje.
- Nikoli ne demontirajte mrežice in/ali kateregakoli drugega dela grelca.
- Otroci naj so varno oddaljeni od gorilnika.
- Nikoli ne puščajte delujoče naprave brez nadzora.
- Naprave nikoli ne pokrivajte!
- Naprave nikoli ne uporabljajte za sušenje tkanin itd.!
- Nikoli se ne dotikajte mreže oz. toplotne izolacije: nevarnost hudih opeklin!

Napotki glede montaže in uvedbe v pogon (slika A/B/C)

Napravo uporabljajte le ločeno od virov vžiga, ognja, isker in vnetljivih snovi. (razen snovi, ki so potrebne za delovanje – v tem primeru propan/butan. Napravo uporabljajte le v vodoravnem in stabilnem položaju.

1 Korak (C/1)

Vtič vtaknite v vtičnico (230V~50Hz).

2 Korak (C/2)

- Redukcijski ventil (B/7) povežite s priključkom plinske cevi (B/8).
- Redukcijski ventil (B/7) s priključeno plinsko cevjo priključite na ventil jeklenke (B/12).
- Priključek plinske cevi (B/9) povežite z grelnikom.

3 Korak (C/3)

Odvijte ventil jeklenke (B/12).

⚠ Navojne pokrove preverite z razpršilcem, ki služi za odkrivanje razpok ali z milnico (lugom). Morebiti ponovno privijte.

4. korak (slika C/4)

Pritisnite na stikalo za vklop/izklop (A/6).

5. korak (slika C/5)

Na strani sesanja preverite, če se ventilator (A/1) vrti.

6. korak (slika C/6)

- V kolikor se ventilator (A/1) vrti, potem pritisnite na gumb plinskega ventila (A/11) in ga držite; istočasno pritisnite in držite gumb vžiga, dokler gorilnik (A/5) ne zagori.
- Pritisnite na gumb plinskega ventila (A/11) in ga držite še približno 10 do 20 sekund.
- Preverite, če plinski grelnik neprenehoma deluje.

Izklop (slika D)

1. korak (slika D/1)

Da ugasnete plinski grelnik, zaprite vedno najprej ventil jeklenke (B/12).

2. korak (slika D/2)

Napravo izklopite s stikalom za vklop/izklop (A/6).

Korak 3

Vtič izvlecite iz vtičnice, tako da prekinete električni tokokrog naprave.

Zamenjava plinske jeklenke

- Menjavajte vedno na prostem, ločeno od virov vžiga ali odprtega ognja, brez prisotnih tujih oseb!
- Zaprite ventil jeklenke. (B/12)
- Odvijte redukcijski ventil (7).
- Poskrbite za to, da bo na voljo tudi tesnilo redukcijskega ventila.

- Napravo priključite na novo jeklenko s plinom in se držite navodil v poglavju »Navodila za montažo in uvedbo v pogon«.

Oznaka



Varnost izdelka:

	
Naprava odgovarja standardom EU	





Prepovedi:

	
Prepoved za vire vžiga!	Uporaba v notranjih prostorih je prepovedana!
	
Kajenje prepovedano!	Ne vlecite za vtič!



Opozorilo:

	
Opozorilo/previdno	Nevarnost opeklin zaradi vroče površine
	
Opozorilo pred nevarnostjo električnega udara	Uporabljajte samo na prostem, vendar zavarujte pred dežjem.
	
Opozorilo pred nevarnostjo električnega udara	



Ukazi:

	
Splošen znak za prepoved.	Pred uporabo natančno preberite navodila za uporabo
	
Jeklenko za plin zavarujte da ne pade.	Pred odpiranjem ali vzdrževanjem stroja izvlecite vtič iz vtičnice



Varovanje bivanjskega okolja:

	
Odpadke odvrzite odgovorno - tako da ne škodujete bivanjskemu okolju	Kartonski ovitek je namenjen za reciklažo, odnesite ga v surovino.
	
Poškodovane in/ali dotrajane električne naprave oddajte v surovino ali na ustrezno mesto.	

Ovitek:

	
Zavarujte pred vlago.	Ovitek mora stati navpično.
	
Interseroh-Recycling-Reciklaža	

Tehnični podatki :

	
Zmogljivost ogrevanja	Teža
	
Zmogljivost turbine	Delovni tlak
	
Vrsta plina	Poraba

Garancija

Garancija traja 12 mesecev v primeru industrijske rabe ali 24 mesecev pri potrošniku in se začne na dan prodaje naprave.

Garancija velja le za tovarniške napake oz. napake, nastale na materialih, iz katerih je naprava izdelana. Če zahtevate popravila v okviru garancije vedno priložite veljaven račun, ki mora vsebovati datum prodaje in podpis prodajalca.

Garancija ne velja, v kolikor napravo uporablja oseba, ki ni strokovno usposobljena, ali če do okvare pride zaradi nestrokovnega posega v napravo ali stika s tujki oz. neupoštovanja navodil ter kot posledica običajne uporabe.

Ukrepi v zasilnih primerih

Poškodovani osebi začnite čimprej dajati ustrezno prvo pomoč in pokličite zdravnika specialista v najkrajšem možnem času. Zavarujte jo pred drugimi nevarnostmi in jo pomirite.

Zaradi morebitne nezgode mora biti na delovnem mestu vedno pri roki škatla prve pomoči kot narekuje standard DIN 13164. Material, ki ga porabite, nemudoma dopolnite. V kolikor potrebujete pomoč, vnesite sledeče podatke:

1. Kraj nezgode
2. Vrsta nezgode
3. Število ranjenih oseb
4. Vrsta poškodbe

Zahteve, ki jih mora spolnjevati uporabnik

Uporabnik je pred uporabo naprave dolžan natančno prebrati navodilo za uporabo.

Izobrazba

Za uporabo ni potrebna nobena posebna izobrazba, razen strokovnih napotkov v zvezi z uporabo naprave.

Minimalna starost

Mladolentniki lahko uporabljajo napravo, ko dopolnijo 16. leto starosti. Izjema so mladolentniki, ki se kot vajenci udeležijo del z namenom, da se naučijo pravilne uporabe; morajo pa biti pod stalnim nadzorom učitelja.

Šolanje

Glede pravilne uporabe se posvetujte z izkušeno osebo in natančno preberite navodilo za uporabo. Posebno šolanje zato ni potrebno.

Uporaba v skladu z namenom

⚠ Opozorilo!
UPORABA ZA OGREVANJE PROSTOROV V STANOVANJSKIH OBJEKTIH JE PREPOVEDANA; PRI UPORABI V JAVNIH PROSTORIH UPOŠTEVAJTE PREDPISE NAMEMBNE DRŽAVE.

Uporaba plinskega grelnika je prepovedana:

- Za ogrevanje v zaprtih ali stanovanjskih prostorih (stanovanjskih hiš) ali za ogrevanje podobnih prostorov;
- V bližini vnetljivih materialov (npr. papir, gradbeni materiali);
- V skladiščih ali v prostorih, kjer so prisotne hlapljive snovi (npr. bencin, topila, kemikalije itd.) ali tam, kjer obstaja nevarnost eksplozivnih zmesi v ozračju;
- V kolikor je prišlo do spremembe ali rekonstrukcije grelnika;
- Pri nepravilnem ali prepovedanem načinu priključitve na vir plina
- Na mestih, ki niso dovolj prezračena.
- Kot vir za ogrevanje na veselica ali družinskih proslavah.

Odstranjevanje

Napotki za odstranjevanje izhajajo iz ideogramov, ki se nahajajo na napravi oziroma na ovitku. Njihov pomen je razložen v poglavju »Oznake na napravi«.

Način odstranjevanja ovitka

Ovitek ščiti napravo, da se med transportom ne poškoduje. Ovitek izbiramo glede na način njegove ponovne uporabe ali načina odlaganja. Večinoma je embalaža namenjena za reciklažo. Ponovna uporaba ovitka kot surovine zmanjšuje stroške nastale z odstranjevanjem odpadkov.

- Deli ovitka (npr. folije, Styropor[®]), so lahko nevarni za otroke. **Obstaja nevarnost zadušitve!** Dele ovitka shranjujte izven dosega majhnih otrok; čimprej jih odstranite.

Vzdrževanje in skladiščenje

Za čiščenje uporabljajte mehko krpo in blago milnico. Preprečite neposreden stik jedkih čistilnih sredstev z napravo. Ne uporabljajte ostrih, hlapljivih ali jedkih čistilnih sredstev.

Enkrat na leto naj vaš plinski grelnik pregleda pooblaščen strokovnjak.

Cevi, v kolikor so poškodovane, zamenjajte takoj z novimi.

Napravo ustrezno zaščitite pred vlago in dežjem. Kadar naprave ne uporabljate dalj časa, prekinite dovod plina in zaprite s pokrovi; shranjujte ga na suhem mestu izven dosega majhnih otrok.

Servis

Ali imate **tehnična vprašanja? Reklamacijo? Ali potrebujete rezervne dele ali nova navodila za uporabo?**

Na naši spletni strani www.guede.com Vam bomo v oddelku **Servis** hitro pomagali. Prosimo, pomagajte nam, da bomo lahko mi pomagali vam. Da lahko Vašo napravo v primeru reklamiranja identificiramo, prosimo, da nam pošljete serijsko številko, št. naročila in leto izdelave. Vse navedene podatke boste našli na tipski etiketi. Da imate vse navedene informacije pri roki, jih prosim vnesite tu:

Serijska številka:

Številka naročila:

Leto izdelave:

Telefon: +49 (0) 79 04 / 700-360

Telefaks: +49 (0) 79 04 / 700-51999

E-pošta: support@ts.guede.com

Iskanje in odstranjevanje okvar

Okvara	Vzrok	Rešitev
Elektromotor se ne prižge	Zmanjkalo je toka.	Preverite vtič
		Preverite priključek na omrežje
Piezo-vžig ne vžge	Elektroda ni na pravilnem mestu	Pokličite strokovnjaka
Manjka plin	Prazna plinska jeklenka	Plinsko jeklenko zamenjajte z novo.
	Ventil na jeklenki je zaprt.	Odprite ventil.
	Plinska cev ali priključki niso zatesnjeni	Netesna mesta poiščite z razpršilcem in nato luknje zamašite
Gorilnik zagori, vendar plamen ugasne, takoj ko prižgem plinski ventil	Toplotni element še ni dovolj ogret.	Ponovno poskusite vžgati
	Varnostni termostat se je izklopil	Pustite da se naprava ohladi, nato ponovite vklop.
Plamen gorilnika ugasne med samim delovanjem	Preveč plina	Redukcijski ventil pregledajte in po potrebi zamenjajte z novim
	Prazna plinska jeklenka	Plinsko jeklenko zamenjajte z novo.
	Premajhen dovod zraka	Preverite in očistite mrežico motorja Preverite ventilator
	Veter ali prepih ugaša plamen.	Napravo zaščitite pred vetrom, počakajte par minut, da se ohladi in nato ponovno poskusite vžig

Uvod

Da biste postigli najduži mogući radni vijek Vašeg električnog uređaja, prije prvog puštanja uređaja u rad pažljivo pročitajte sve upute navedene u priručniku za korištenje ovog uređaja i priložene sigurnosne upute. Osim toga preporučujemo Vam da uputstva za upotrebu sačuvate za slučaj kasnije upotrebe ili za slučaj bilo kakvih sumnja odnosno daljih pitanja što se tiče korištenja ovog uređaja. U vidu postepenog tehničkog razvoja pridržavamo pravo na tehničke izmjene zbog poboljšanja karakteristika proizvoda.

Ovaj dokument je originalno Uputstvo za upotrebu uređaja.

Gerätebeschreibung (Abb. A/B)

1. Ventilator
2. Kućište
3. Podloška
4. Rukohvat
5. Gumb piezo
6. Prekidač ON/OFF
7. Redukcijski ventil
8. Priključak gasne cijevi/ Redukcijski ventil
9. Priključak gasne cijevi/grijačem
10. Priključak Redukcijski ventil /plinska boca
11. ventila za plin
12. ventil plinske boce

Technische Daten

GGH 10

Napon/frekvencija:	230 V~50 Hz
Snaga grijanja:	10 kW
Potrošnja:	0,73 kg/h
Radni pritisak:	300 mbar
Snaga ventilatora:	500 m ³ /h
Vrsta gasa:	propan/butan
Dužina električnog kabla:	2m
Težina:	5,4 kg

GGH 10 INOX

Napon/frekvencija:	230 V~50 Hz
Snaga grijanja:	10 kW
Potrošnja:	0,73 kg/h
Radni pritisak:	300 mbar
Snaga ventilatora:	500 m ³ /h
Vrsta gasa:	propan/butan
Dužina električnog kabla:	2m
Težina:	5,5 kg

GGH 17 INOX

Napon/frekvencija:	230 V~50 Hz
Snaga grijanja:	17 kW
Potrošnja:	1,24 kg/h
Radni pritisak:	500 mbar
Snaga ventilatora:	500 m ³ /h
Vrsta gasa:	propan/butan
Dužina električnog kabla:	2m
Težina:	7 kg

Opšta uputstva za sigurnost na radu



Prije stavljanja ovog uređaja u pogon pročitajte i pridržavajte se svih navedenih uputstava. Ova uputstva čuvajte na sigurnom mjestu!

Bezbjedan rad

Održavajte svoje radilište uredno !
Nered na radilištu može uzrokovati ozljede pri radu.

Računajte sa utjecajima u blizini!
Uređaj ne smje biti izložen kiši ili vlazi.

Ne upotrebljavajte uređaj u vlažnoj ili mokroj sredini. Radilište mora biti uvijek dobro osvijetljeno. Uređaj ne upotrebljavajte u blizini zapaljivih tečnosti ili goriva. (osim materija, koje su neophodne za rad – u tom slučaju propan/butan.

Neophodno je, da se ostale osobe zadržavaju u sigurnoj udaljenosti od uređaja!

Ostalim osobama a pogotovo djeci je upotreba uređaja i kabla strogo zabranjena. Djeca se moraju zadržavati u dovoljnoj udaljenosti od radilišta.

Uređaj uvijek čuvajte na sigurnom!

Opremu, koju ne koristite čuvajte na suhom, zatvorenom mjestu, van dohvata djece.

Nikad ne preopterećujte uređaj!

Uređaj će raditi pouzdanije i sigurnije ako se tereti u okviru parametara snage za koju je pretposavljen.

Koristite uređaje u skladu s njihovom namjenom.

Ne upotrebljavajte kabel u svrhu za koju nije namijenjen.

Uređaj učvrstite!

Izvršite stručnu instalaciju uređaja skladno uputstvima navedenim u poglavlju „Montaža“.

Alati moraju biti uvijek u besprijekornom stanju!

Pridržavajte se propisa o načinu održavanja i drugih upustava.

Redovito provjeravajte priključni kabel uređaja, u slučaju oštećenja odnesite uređaj stručnjaku radi zamjene.

Redovito provjeravajte produžne kablove i prema potrebi ih zamijenite novim. Drške uređaja moraju biti uvijek čiste i suhe, bez tragova ulja i masti.

Oprezno!

Uvijek pazite na to što radite. Pri radu budite vrlo oprezni. Nikad ne koristite električne uređaje kada ste umorni.

Provjerite, da li uređaj nije oštećen!

Prije daljeg korištenja uređaja neophodno da pažljivo pregledate i provjerite zaštitne elemente uređaja i eventualno oštećene dijelove da li još uvijek besprijekorno rade.

Provjerite da li pokretni dijelovi stroja rade bez ikakvih poteškoća i da li nisu blokirani ili oštećeni.

Svi dijelovi uređaja moraju biti ispravno montirani i moraju ispunjavati sve uvjete za besprijekornu funkciju.

Oštećene zaštitne mehanizme odnesite u autorizirani servis na popravku odnosno zamjenu novima, ako drukčije nije određeno u ovom uputstvu za korištenje.

Oštećene sklopke uređaja odnesite na popravku u autorizirani servis. Ne upotrebljavajte uređaj, ako se njegovo dugme ne može uključiti i isključiti.

UPOZORENJE!

Korištenje druge opreme može uzrokovati ozljede.



Popravke uređaja smije vršiti samo stručno osposobljeni električar!

Ovaj uređaj u skladu je sa svim odgovarajućim zahtjevima na sigurnost uređaja. Popravke uređaja može vršiti samo stručno osposobljen serviser, u suprotnom slučaju može doći do ozljeda korisnika.

Važna upozorenja specifična za ovaj uređaj.



- **Ovaj uređaj se može upotrebljavati samo vani i u dobro prozračenim prostorijama, pa mora biti zaštićen pred vlagom i kišom.**
- Plinska boca mora biti prije svega prilikom rada zaštićena pred minus temperaturama odnosno mrazom.
- Zabranjena je upotreba uređaja ispod zemlje.

- **Upozorenje! Strogo je zabranjeno izvoditi probu nepropusnosti uz primjenu otvorenog plamena!**
- Zabranjena je upotreba uređaja ispod zemlje.
- Prilikom rada uređaj nikada ne pomjerajte ni ne podižite.
- **Površinu za grijanje namjestite najmanje 2m od lica i svih zapaljivih materija.**
- Osigurajte razmak od najmanje 50 cm između zida i stražnje strane odnosno bočnih strana uređaja.
- U slučaju gubitka gasa (miris) odmah zatvorite ventil boce za gas i uređaj stavite na mjesto koje se nalazi na dovoljnoj udaljenosti od bilo kakvog izvora požara.
-  **Provjerite zaptivenost svih spojeva. Svi vijčani spojevi moraju biti prije stavljanja u rad provjereni lugom ili sprejem, što se tiče zaptivenosti istih. (slika F+G)**
- U slučaju da isticanje gasa traje duže vrijeme, prije prvog stavljanja u rad pozovite obavezno stručnjaka.
- Montaža i namještanje uređaja moraju biti u skladu sa važećim zakonima i propisima države u kojoj se uređaj upotrebljava.
- Nikad nemojte okretati odnosno prevrtati bocu za gas, iako izgleda da je prazna! Ovaj proces može uzrokovati zamašenje cijevi ostacima gasne boce i uzrokovati na tako opasnost od oštećenja uređaja.
- Ne demontirajte zaštitnu rešetku i/ili druge dijelove gorionika.
- Djeca moraju biti van dohvata uređaja.
- Nikad ne ostavljajte stroj bez nadzora.
- Uređaj nikada ne natkrivajte!
- Uređaj nikada ne upotrebljavajte za sušenje tekstila i slično!
- Nikada ne dotičite zaštitnu mrežu i toplotnog štitnika, jer to može prouzrokovati opekotine!
-  U manjim prostorijama može dolaziti do opasnog nedostatka kisika!

Uputstva za montažu i prvo stavljanje u rad (slika A/B/C)

Nemojte koristiti uređaj u blizini plamena, iskre ili zapaljivih tvari.
(Osim tvari potrebnih za rad - u ovom slučaju, propan / butan.)

1. Korak (C/1)

Utikač priključite u utičnicu (230V~50Hz).

2. Korak (C/2)

- Redukcijski ventil (B/7) povežite s priključkom plinskog crijeva (B/8).
- Redukcijski ventil (B/7) s priključenim plinskim crijevom učvrstite na ventil plinske boce (B/12).
- Priključak plinskog crijeva (B/9) povežite sa grijačem.

3. Korak (C/3)

Odvrnite ventil plinske cijevi (B/12).



Provjerite zaptivenost svih spojeva. Svi vijčani spojevi moraju biti prije stavljanja u rad provjereni lugom ili sprejem, što se tiče zaptivenosti istih.

4. Korak (Slika C/4)

Pritisnite na gumb za uključivanje/isključivanje (A/6).

5. Korak (Slika C/5)

Na usisnoj strani provjerite, da li je ventilator (A/1) okreće.

6. Korak (Slika C/6)

- Ukoliko se ventilator (A/1) okreće, gumb plinskog ventila (A/11) pritisnite i držite a istovremeno pritisćite na gumb za paljenje (A/5), dok se ne upali gorionik.
- Gumb ventila za plin (A/11) pritisnite i držite još približno 10 do 20 sekundi.
- Provjerite, da li plinsko tijelo za grijanje kontinuelno radi.

 **Gašenje (Slika B)**

1. Korak (Slika D/1)

Kako biste ugasili ventilator na gas, zatvorite uvijek najprije ventil boce za gas (B/12).

2. Korak (Slika D/2)

Uređaj ugasite dugmetom ON/OFF (A6). U položaj „0“.

3. Korak

Kako biste isključili uređaj iz mreže, izvucite utikač

Zamjena boce za gas

- Uvijek vani i u bezbjednoj udaljenosti od vatre ili zapaljivih materija bez prisutnosti tuđih osoba postupajte na slijedeći način!
- Zatvorite ventil na boci za gas. (B/12)
- Odvijte redukcijski ventil (7).
- Na raspolaganju mora biti brtvilo redukcijskog ventila.
- Uređaj priključite na novu plinsku bocu i postupajte prema preporuci na (slici B-H).

Oznaka

Bezbjednost proizvoda:

	
Proizvod ispunjava naređenja odgovarajućih direktiva EU	

Zabrane:

	
Zabranjena je upotreba otvorene vatre! Zabranjeno pušenje!	Zabranjeno je korištenje u zatvorenim prostorijama!
	
Zabranjeno pušenje	Ne vucite za kabao!

Upozorenje:



	
Upozorenje / Oprez	Upozorenje na vruću površinu
	
Upozorenje na opasnost od ozljeda zbog strujnog udara	Upotrebljavajte samo u vanjskoj sredini, štite od vlage.

	
Upozorenje na opasnost od ozljeda zbog strujnog udara	



Naredbe:

	
Opći signal upozorenja	Prije korištenja ovog uređaja pažljivo pročitajte ovaj naputak za uporabu.
	
Bocu s gasom zaštitite od prevrtanja	Prije otvaranja ili održavanja postrojenja izvadite utikač iz utičnice



Zaštita životne okoline:

	
Osigurajte stručnu likvidaciju otpada kako ne bi došlo do oštećenja okoliša.	Kartonsku ambalažu odnesite u reciklažu ili u odgovarajući centar za skupljanje otpada.
	
Električne ili elektronske uređaje u kvaru i/ili stare uređaje odnesite u odgovarajuće centre za skupljanje otpada.	

Ambalaža:

	
Zaštite od vlage.	Ambalaža mora biti okrenuta prema gore.
	
Interseroh-Recycling	

Tehnički podaci:

	
Snaga grijanja	Težina
	
Snaga ventilatora	Radni pritisak
	
Kategorija gasa	Potrošnja Vrsta gasa

Garancija

Garancija važi 12 mjeseci u slučaju industrijske upotrebe, a 24 mjeseca za potrošača; počinje važiti na dan prodaje uređaja.

Garancija se odnosi samo na nedostatke, koji su nastali zbog kvarnog materijala ili prilikom proizvodnje. Neophodno je, da se u slučaju reklamacije dopremi i račun ili faktura, koja mora biti potpisana od strane prodavca i obilježena datumom i pečatom prodavaonice.

U okvir garancije ne spadaju kvarovi, koji bi nastali putem nepravilne uporabe kao npr.: preopterećenje uređaja, rukovanje silom odnosno zbog štetnog kontakta sa drugim predmetima.

Sekundarna opasnost i zaštitne mjere

OPASNOST OD VIŠKA TOPLINE

Opekotine, smrztotine

Toplotni štitnik i zaštitna rešetka su toku rada uređaja zagrijane na visoku temperaturu, kod dodira s ovim dijelovima može doći do ozbiljnih opekotina.

Nikad ne dirajte zaštitnu rešetku i štitnik.

OPASNOST ZBOG MATERIJALA I DRUGIH MATERIJA

Dodir udisanje

Udisanje propana ili butana može biti štetno po zdravlje.

Provjerite jesu li svi priključci dobro zaptiveni i upotrebljavajte uređaj samo u vanjskoj sredini ili u prostorijama s dobrim provjetranjem.

U toku rada uređaj troši veliku količinu kiseonika što može dovesti, u malim prostorijama, do nedostatka kisika za disanje.

Radite samo u dobro provjetrenim prostorijama! Zabranjena je upotreba u stambenim prostorijama i spavaćim sobama.

Požar ili eksplozija

U blizini zapaljivih materija postoji najveća opasnost od požara i eksplozije.

Na svim stranama uređaja ostavite slobodno mjesto od najmanje 2m! Ne upotrebljavajte u blizini zapaljivih materija.

Ne upotrebljavajte za sušenje tekstilnih krpa ili drugih zapaljivih materija.

Uputstva za slučaj nužde

Obezbjedite prvu pomoć prema vrsti ozljeda i što prije potražite stručnu pomoć ljekara. Oštećenu osobu zaštitite od drugih opasnosti i pomirite je.

Za slučaj eventualnih nesreća i ozljeda na radu, na radilištu mora biti uvijek na raspolaganju kutija za pružanje prve pomoći u skladu sa standardom DIN 13164. Poslije korištenja određenog materijala iz priručne ljekarne neophodno je isti odmah dopuniti. Ukoliko zahtijevate pomoć, navedite slijedeće podatke:

1. Mjesto nesreće
2. Vrsta nesreće
3. Broj ozlijeđenih osoba
4. Vrsta ozljede

Bestimmungsgemäße Verwendung



Upozorenje!
ZABRANJENA JE UPOTREBA ZA GRIJANJE STAMBENIH PROSTORIJA; PRILIKOM UPOTREBE U JAVNIM ZGRADAMA NEOPOHODNO JE POŠTIVATI LOKALNE PROPISE.

Plinsko tijelo za grijanje namijenjeno je isključivo za zagrijavanje gradilišta i sl.. Svaki drugi način korištenja se smatra za nedozvoljenu upotrebu. U protivnom proizvođač ne odgovara za eventualne štete!

Upotreba uređaja u skladu s njegovom namjenom podrazumijeva i slijedeće:

- poštivanje svih upustava za upotrebu kao i poštivanje dostavljenih upustava za korištenje, te
- poštivanje uvjeta i upustava za čišćenje i održavanje utvrđenih od strane proizvođača.

Grijno tijelo ne smije se upotrebljavati:

- za grijanje zatvorenih ili stambenih prostorija (stambenih zgrada) niti se smije upotrebljavati u takvim zgradama;
- u blizini zapaljivih materijala (papir, građevinski materijali i slično);
- na mjestima gdje su uskladištene ishlapljive tvari (na primjer benzin, otapala, kemikalije) ili na mjestima na kojima može doći do nastanka eksplozivne atmosfere;
- poslije neovlaštenog zahvata u konstrukciju grijnog tijela;
- ako je uređaj nestručno priključen na izvor gasa na mjestima sa lošim provjetranjem.

Likvidacija

Uputstva za likvidaciju ovog uređaja proizlaze iz navedenih ideograma, koji se nalaze na njegovom kućištu na uređaju i na ambalaži. Objašnjenja značenja pojedinačnih ideograma ćete naći u poglavlju „Oznake na uređaju“.

Likvidacija originalne ambalaže

Originalna ambalaža štiti uređaj od oštećenja prilikom prijevoza. Materijal ambalaže odabran je s obzirom na zaštitu okoliša i način likvidacije, što znači da taj materijal može biti recikliran. Vraćanjem ambalaže u novi ciklus (reciklažu) štite sirovine i doprinosite smanjenju troškova likvidacije i rukovanja s otpadom. Dijelovi ambalaže (npr. folije Styropor®) mogu biti opasne za djecu. **Postoji opasnost od gušenja!** Ambalažu čuvajte van dosega djece ili je što prije likvidirajte.

Preporuke prije korištenja

Prije korištenja uređaja mora korisnik pažljivo pročitati ova uputstva za korištenje.

Kvalifikacija

Osim detaljnih upustava od strane stručnjaka u vezi korištenja ovog uređaja nije potrebna druga kvalifikacija.

Minimalna starost osoblja, koje koristi uređaj

Uređaj mogu koristiti samo osobe koje su napunile 18 godina. Jedina iznimka je rad maloljetnih osoba, pod uslovom da ove osobe rade s uređajem u okviru praktičnih vježbi pod nadzorom stručnog voditelja.

Obuka

Primjena uređaja zahtijeva samo odgovarajuću pouku od strane stručnjaka odnosno upoznavanje sa uputama navedenim u uputstvu za korištenje. Specijalna obuka nije potrebna.

Servis

Da li imate **tehnička pitanja ? Reklamaciju? Da li Vam trebaju rezervni dijelovi ili nova uputstva za upotrebu?** Na našim stranicama www.uede.com u odjeljenju „**Servis**“ pružamo pomoć brzo i bez suvišne birokracije. Pomozite nam kako bismo mi Vama mogli pomoći. Radi identifikacije Vašeg uređaja za slučaj reklamacije neophodan nam je serijski broj, broj narudžbe i godina proizvodnje. Sve gore spomenute podatke naći ćete na tipskoj etiketi. Da biste ove podatke uvijek imali pri ruci, zapišite ih molim tu:

Serijski broj:
Kataloški broj/broj narudžbe:
Godina proizvodnje:

Telefon: +49 (0) 79 04 / 700-360
Telefaks: +49 (0) 79 04 / 700-51999
E-mail: support@ts.uede.com

Održavanje i skladištenje

Za čišćenje koristite mekanu krpu i blagu otopinu vode sa sapunom. Dijelove uređaja nikada nemojte čistiti agresivnim sredstvima za čišćenje. Za čišćenje dijelova zabranjeno je koristiti agresivna, ishlapljiva i nagrizna sredstva za čišćenje.

Električni uređaj mora biti jednom godišnje prekontroliran od strane stručno osposobljenog tehničara.

Oštećeno crijevo mora se odmah zamijeniti novim.

Zaštitite uređaj od vlage i prašine.

Ukoliko uređaj više ne upotrebljavate, skinite ga s boce, prekrijte njegovu površinu i sačuvajte ga na suhom bezbjednom mjestu van dosega djece.

Utvrđivanje i otklanjanje kvarova

Kvar	Uzrok	Otklanjanje kvara
Elektromotor ne počinje raditi	Nema struje.	Provjerite utikač
		Provjerite priključak na mrežu
Nedostaje gas	Boca je prazna.	Izvadite bocu.
	Ventil na boci je zatvoren.	Otvorite ventil.
	Plinska cijev ili nezaptiveni priključci	Nezabrtvljeno mjesto potražite sprejom za traženje nezaptivenih dijelova i otklonite ga
Gorionik se upali, plamen ugasi, čim uključite ventil za gas	Toplotni element još nije bio dovoljno zagrijan.	Ponovo pokušajte uključiti
	Sigurnosni termostat se ugasio	Uređaj ostavite, da se ohladi, a poslije ga ponovo pokušajte uključiti
Plamen gorionika se prilikom rada gasi.	Preveliki izlaz gasa	Redukcijski ventil ostavite, da ga provjeri odnosno ga zamijenite novim
	Boca je prazna.	Izvadite bocu.
	Premali dovod zraka	Provjerite i očistite mrežicu motora
		Provjerite ventilator
Došlo je do gašenja plamena zbog vjetra ili promaje.	Uređaj stavite van vjetra i promaje, a poslije ga ostavite nekoliko minuta ohladiti i ponovo pokušajte upaliti	

Uvod

Da biste postigli najduži mogući radni vijek Vašeg električnog uređaja, prije prvog puštanja uređaja u rad pažljivo pročitajte sve upute navedene u priručniku za korištenje ovog uređaja i priložene sigurnosne upute. Osim toga preporučujemo Vam da uputstva za upotrebu sačuvate za slučaj kasnije upotrebe ili za slučaj bilo kakvih sumnja odnosno daljih pitanja što se tiče korištenja ovog uređaja. U vidu postepenog tehničkog razvoja pridržavamo pravo na tehničke izmjene zbog poboljšanja karakteristika proizvoda.

Ovaj dokument je originalno Uputstvo za upotrebu uređaja.

Gerätebeschreibung (Abb. A/B)

1. Ventilator
2. Kućište
3. Podloška
4. Rukohvat
5. Gumb piezo
6. Prekidač ON/OFF
7. Redukcijski ventil
8. Priključak gasne cijevi/ Redukcijski ventil
9. Priključak gasne cijevi/grijačem
10. Priključak Redukcijski ventil /plinska boca
11. ventila za plin
12. ventil plinske boce

Technische Daten

GGH 10

Napon/frekvencija:	230 V~50 Hz
Snaga grijanja:	10 kW
Potrošnja:	0,73 kg/h
Radni pritisak:	300 mbar
Snaga ventilatora:	500 m ³ /h
Vrsta gasa:	propan/butan
Dužina električnog kabela:	2m
Težina:	5,4 kg

GGH 10 INOX

Napon/frekvencija:	230 V~50 Hz
Snaga grijanja:	10 kW
Potrošnja:	0,73 kg/h
Radni pritisak:	300 mbar
Snaga ventilatora:	500 m ³ /h
Vrsta gasa:	propan/butan
Dužina električnog kabela:	2m
Težina:	5,5 kg

GGH 17 INOX

Napon/frekvencija:	230 V~50 Hz
Snaga grijanja:	17 kW
Potrošnja:	1,24 kg/h
Radni pritisak:	500 mbar
Snaga ventilatora:	500 m ³ /h
Vrsta gasa:	propan/butan
Dužina električnog kabela:	2m
Težina:	7 kg

Opšta uputstva za sigurnost na radu



Prije stavljanja ovog uređaja u pogon pročitajte i pridržavajte se svih navedenih uputstava. Ova uputstva čuvajte na sigurnom mjestu!

Bezbjedan rad

Održavajte svoje radilište uredno !
Nered na radilištu može uzrokovati ozljede pri radu.

Računajte sa utjecajima u blizini!
Uređaj ne smje biti izložen kiši ili vlazi.

Ne upotrebljavajte uređaj u vlažnoj ili mokroj sredini. Radilište mora biti uvijek dobro osvijetljeno. Uređaj ne upotrebljavajte u blizini zapaljivih tečnosti ili goriva. (osim materija, koje su neophodne za rad – u tom slučaju propan/butan.

Neophodno je, da se ostale osobe zadržavaju u sigurnoj udaljenosti od uređaja!

Ostalim osobama a pogotovo djeci je upotreba uređaja i kabela strogo zabranjena. Djeca se moraju zadržavati u dovoljnoj udaljenosti od radilišta.

Uređaj uvijek čuvajte na sigurnom!

Opremu, koju ne koristite čuvajte na suhom, zatvorenom mjestu, van dohvata djece.

Nikad ne preopterećujte uređaj!

Uređaj će raditi pouzdanije i sigurnije ako se tereti u okviru parametara snage za koju je pretposavljen.

Koristite uređaje u skladu s njihovom namjenom.

Ne upotrebljavajte kabel u svrhu za koju nije namijenjen.

Uređaj učvrstite!

Izvršite stručnu instalaciju uređaja skladno uputstvima navedenim u poglavlju „Montaža“.

Alati moraju biti uvijek u besprijekornom stanju!

Pridržavajte se propisa o načinu održavanja i drugih uputstava.

Redovito provjeravajte priključni kabel uređaja, u slučaju oštećenja odnesite uređaj stručnjaku radi zamjene.

Redovito provjeravajte produžne kablove i prema potrebi ih zamijenite novim. Drške uređaja moraju biti uvijek čiste i suhe, bez tragova ulja i masti.

Oprezno!

Uvijek pazite na to što radite. Pri radu budite vrlo oprezni. Nikad ne koristite električne uređaje kada ste umorni.

Provjerite, da li uređaj nije oštećen!

Prije daljeg korištenja uređaja neophodno da pažljivo pregledate i provjerite zaštitne elemente uređaja i eventualno oštećene dijelove da li još uvijek besprijekorno rade.

Provjerite da li pokretni dijelovi stroja rade bez ikakvih poteškoća i da li nisu blokirani ili oštećeni.

Svi dijelovi uređaja moraju biti ispravno montirani i moraju ispunjavati sve uvjete za besprijekornu funkciju.

Oštećene zaštitne mehanizme odnesite u autorizirani servis na popravku odnosno zamjenu novima, ako drukčije nije određeno u ovom uputstvu za korištenje.

Oštećene sklopke uređaja odnesite na popravku u autorizirani servis. Ne upotrebljavajte uređaj, ako se njegovo dugme ne može uključiti i isključiti.

UPOZORENJE!

Korištenje druge opreme može uzrokovati ozljede.



Popravke uređaja smije vršiti samo stručno osposobljeni električar!

Ovaj uređaj u skladu je sa svim odgovarajućim zahtjevima na sigurnost uređaja. Popravke uređaja može vršiti samo stručno osposobljen serviser, u suprotnom slučaju može doći do ozljeda korisnika.

Važna upozorenja specifična za ovaj uređaj.



- **Ovaj uređaj se može upotrebljavati samo vani i u dobro prozračenim prostorijama, pa mora biti zaštićen pred vlagom i kišom.**
- Plinska boca mora biti prije svega prilikom rada zaštićena pred minus temperaturama odnosno mrazom.
- Zabranjena je upotreba uređaja ispod zemlje.

- **Upozorenje! Strogo je zabranjeno izvoditi probu nepropusnosti uz primjenu otvorenog plamena!**
- Zabranjena je upotreba uređaja ispod zemlje.
- Prilikom rada uređaj nikada ne pomjerajte ni ne podižite.
- **Površinu za grijanje namjestite najmanje 2m od lica i svih zapaljivih materija.**
- Osigurajte razmak od najmanje 50 cm između zida i stražnje strane odnosno bočnih strana uređaja.
- U slučaju gubitka gasa (miris) odmah zatvorite ventil boce za gas i uređaj stavite na mjesto koje se nalazi na dovoljnoj udaljenosti od bilo kakvog izvora požara.
-  **Provjerite zaptivenost svih spojeva. Svi vijčani spojevi moraju biti prije stavljanja u rad provjereni lugom ili sprejem, što se tiče zaptivenosti istih. (slika F+G)**
- U slučaju da isticanje gasa traje duže vrijeme, prije prvog stavljanja u rad pozovite obavezno stručnjaka.
- Montaža i namještanje uređaja moraju biti u skladu sa važećim zakonima i propisima države u kojoj se uređaj upotrebljava.
- Nikad nemojte okretati odnosno prevrtati bocu za gas, iako izgleda da je prazna! Ovaj proces može uzrokovati zamašenje cijevi ostacima gasne boce i uzrokovati na tako opasnost od oštećenja uređaja.
- Ne demontirajte zaštitnu rešetku i/ili druge dijelove gorionika.
- Djeca moraju biti van dohvata uređaja.
- Nikad ne ostavljajte stroj bez nadzora.
- Uređaj nikada ne natkrivajte!
- Uređaj nikada ne upotrebljavajte za sušenje tekstila i slično!
- Nikada ne dotičite zaštitnu mrežu i toplotnog štitnika, jer to može prouzrokovati opekotine!
-  U manjim prostorijama može dolaziti do opasnog nedostatka kisika!

Uputstva za montažu i prvo stavljanje u rad (slika A/B/C)

Nemojte koristiti uređaj u blizini plamena, iskre ili zapaljivih tvari.
(Osim tvari potrebnih za rad - u ovom slučaju, propan / butan.)

1. Korak (C/1)

Utikač priključite u utičnicu (230V~50Hz).

2. Korak (C/2)

- Redukcijski ventil (B/7) povežite s priključkom plinskog crijeva (B/8).
- Redukcijski ventil (B/7) s priključenim plinskim crijevom učvrstite na ventil plinske boce (B/12).
- Priključak plinskog crijeva (B/9) povežite sa grijačem.

3. Korak (C/3)

Odvrnite ventil plinske cijevi (B/12).



Provjerite zaptivenost svih spojeva. Svi vijčani spojevi moraju biti prije stavljanja u rad provjereni lugom ili sprejem, što se tiče zaptivenosti istih.

4. Korak (Slika C/4)

Pritisnite na gumb za uključivanje/isključivanje (A/6).

5. Korak (Slika C/5)

Na usisnoj strani provjerite, da li je ventilator (A/1) okreće.

6. Korak (Slika C/6)

- Ukoliko se ventilator (A/1) okreće, gumb plinskog ventila (A/11) pritisnite i držite a istovremeno pritisćite na gumb za paljenje (A/5), dok se ne upali gorionik.
- Gumb ventila za plin (A/11) pritisnite i držite još približno 10 do 20 sekundi.
- Provjerite, da li plinsko tijelo za grijanje kontinuelno radi.

 **Gašenje (Slika B)**

1. Korak (Slika D/1)

Kako biste ugasili ventilator na gas, zatvorite uvijek najprije ventil boce za gas (B/12).

2. Korak (Slika D/2)

Uređaj ugasite dugmetom ON/OFF (A6). U položaj „0“.

3. Korak

Kako biste isključili uređaj iz mreže, izvucite utikač

Zamjena boce za gas

- Uvijek vani i u bezbjednoj udaljenosti od vatre ili zapaljivih materija bez prisutnosti tuđih osoba postupajte na slijedeći način!
- Zatvorite ventil na boci za gas. (B/12)
- Odvijte redukcijski ventil (7).
- Na raspolaganju mora biti brtvilo redukcijskog ventila.
- Uređaj priključite na novu plinsku bocu i postupajte prema preporuci na (slici B-H).

Oznaka

Bezbjednost proizvoda:

	
Proizvod ispunjava naređenja odgovarajućih direktiva EU	

Zabrane:

	
Zabranjena je upotreba otvorene vatre! Zabranjeno pušenje!	Zabranjeno je korištenje u zatvorenim prostorijama!
	
Zabranjeno pušenje	Ne vucite za kabao!

Upozorenje:



	
Upozorenje / Oprez	Upozorenje na vruću površinu
	
Upozorenje na opasnost od ozljeda zbog strujnog udara	Upotrebljavajte samo u vanjskoj sredini, štite od vlage.

	
Upozorenje na opasnost od ozljeda zbog strujnog udara	



Naredbe:

	
Opći signal upozorenja	Prije korištenja ovog uređaja pažljivo pročitajte ovaj naputak za uporabu.
	
Bocu s gasom zaštitite od prevrtanja	Prije otvaranja ili održavanja postrojenja izvadite utikač iz utičnice





Zaštita životne okoline:

	
Osigurajte stručnu likvidaciju otpada kako ne bi došlo do oštećenja okoliša.	Kartonsku ambalažu odnesite u reciklažu ili u odgovarajući centar za skupljanje otpada.
	
Električne ili elektronske uređaje u kvaru i/ili stare uređaje odnesite u odgovarajuće centre za skupljanje otpada.	

Ambalaža:

	
Zaštitite od vlage.	Ambalaža mora biti okrenuta prema gore.
	
Interseroh-Recycling	

Tehnički podaci:

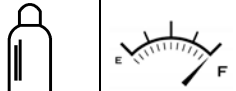
	
Snaga grijanja	Težina
	
Snaga ventilatora	Radni pritisak
	
Kategorija gasa	Potrošnja Vrsta gasa

Garancija

Garancija važi 12 mjeseci u slučaju industrijske upotrebe, a 24 mjeseca za potrošača; počinje važiti na dan prodaje uređaja.

Garancija se odnosi samo na nedostatke, koji su nastali zbog kvarnog materijala ili prilikom proizvodnje. Neophodno je, da se u slučaju reklamacije dopremi i račun ili faktura, koja mora biti potpisana od strane prodavca i obilježena datumom i pečatom prodavaonice.

U okvir garancije ne spadaju kvarovi, koji bi nastali putem nepravilne uporabe kao npr.: preopterećenje uređaja, rukovanje silom odnosno zbog štetnog kontakta sa drugim predmetima.

Sekundarna opasnost i zaštitne mjere

OPASNOST OD VIŠKA TOPLINE

Opekotine, smrztotine

Toplotni štitnik i zaštitna rešetka su toku rada uređaja zagrijane na visoku temperaturu, kod dodira s ovim dijelovima može doći do ozbiljnih opekotina.

Nikad ne dirajte zaštitnu rešetku i štitnik.

OPASNOST ZBOG MATERIJALA I DRUGIH MATERIJA

Dodir udisanje

Udisanje propana ili butana može biti štetno po zdravlje.

Provjerite jesu li svi priključci dobro zaptiveni i upotrebljavajte uređaj samo u vanjskoj sredini ili u prostorijama s dobrim provjetranjem.

U toku rada uređaj troši veliku količinu kiseonika što može dovesti, u malim prostorijama, do nedostatka kisika za disanje.

Radite samo u dobro provjetrenim prostorijama! Zabranjena je upotreba u stambenim prostorijama i spavaćim sobama.

Požar ili eksplozija

U blizini zapaljivih materija postoji najveća opasnost od požara i eksplozije.

Na svim stranama uređaja ostavite slobodno mjesto od najmanje 2m! Ne upotrebljavajte u blizini zapaljivih materija.

Ne upotrebljavajte za sušenje tekstilnih krpa ili drugih zapaljivih materija.

Uputstva za slučaj nužde

Obezbjedite prvu pomoć prema vrsti ozljeda i što prije potražite stručnu pomoć ljekara. Oštećenu osobu zaštitite od drugih opasnosti i pomirite je.

Za slučaj eventualnih nesreća i ozljeda na radu, na radilištu mora biti uvijek na raspolaganju kutija za pružanje prve pomoći u skladu sa standardom DIN 13164. Poslije korištenja određenog materijala iz priručne ljekarne neophodno je isti odmah dopuniti. Ukoliko zahtijevate pomoć, navedite slijedeće podatke:

1. Mjesto nesreće
2. Vrsta nesreće
3. Broj ozlijeđenih osoba
4. Vrsta ozljede

Bestimmungsgemäße Verwendung



Upozorenje!
ZABRANJENA JE UPOTREBA ZA GRIJANJE STAMBENIH PROSTORIJA; PRILIKOM UPOTREBE U JAVNIM ZGRADAMA NEOPOHODNO JE POŠTIVATI LOKALNE PROPISE.

Plinsko tijelo za grijanje namijenjeno je isključivo za zagrijavanje gradilišta i sl.. Svaki drugi način korištenja se smatra za nedozvoljenu upotrebu. U protivnom proizvođač ne odgovara za eventualne štete!

Upotreba uređaja u skladu s njegovom namjenom podrazumijeva i slijedeće:

- poštivanje svih upustava za upotrebu kao i poštivanje dostavljenih upustava za korištenje, te
- poštivanje uvjeta i upustava za čišćenje i održavanje utvrđenih od strane proizvođača.

Grijno tijelo ne smije se upotrebljavati:

- za grijanje zatvorenih ili stambenih prostorija (stambenih zgrada) niti se smije upotrebljavati u takvim zgradama;
- u blizini zapaljivih materijala (papir, građevinski materijali i slično);
- na mjestima gdje su uskladištene ishlapljive tvari (na primjer benzin, otapala, kemikalije) ili na mjestima na kojima može doći do nastanka eksplozivne atmosfere;
- poslije neovlaštenog zahvata u konstrukciju grijnog tijela;
- ako je uređaj nestručno priključen na izvor gasa na mjestima sa lošim provjetranjem.

Likvidacija

Uputstva za likvidaciju ovog uređaja proizlaze iz navedenih ideograma, koji se nalaze na njegovom kućištu na uređaju i na ambalaži. Objašnjenja značenja pojedinačnih ideograma ćete naći u poglavlju „Oznake na uređaju“.

Likvidacija originalne ambalaže

Originalna ambalaža štiti uređaj od oštećenja prilikom prijevoza. Materijal ambalaže odabran je s obzirom na zaštitu okoliša i način likvidacije, što znači da taj materijal može biti recikliran. Vraćanjem ambalaže u novi ciklus (reciklažu) štite sirovine i doprinosite smanjenju troškova likvidacije i rukovanja s otpadom. Dijelovi ambalaže (npr. folije Styropor®) mogu biti opasne za djecu. **Postoji opasnost od gušenja!** Ambalažu čuvajte van dosega djece ili je što prije likvidirajte.

Preporuke prije korištenja

Prije korištenja uređaja mora korisnik pažljivo pročitati ova uputstva za korištenje.

Kvalifikacija

Osim detaljnih upustava od strane stručnjaka u vezi korištenja ovog uređaja nije potrebna druga kvalifikacija.

Minimalna starost osoblja, koje koristi uređaj

Uređaj mogu koristiti samo osobe koje su napunile 18 godina. Jedina iznimka je rad maloljetnih osoba, pod uslovom da ove osobe rade s uređajem u okviru praktičnih vježbi pod nadzorom stručnog voditelja.

Obuka

Primjena uređaja zahtijeva samo odgovarajuću pouku od strane stručnjaka odnosno upoznavanje sa uputama navedenim u uputstvu za korištenje. Specijalna obuka nije potrebna.

Servis

Da li imate **tehnička pitanja ? Reklamaciju? Da li Vam trebaju rezervni dijelovi ili nova uputstva za upotrebu?** Na našim stranicama www.uede.com u odjeljenju „**Servis**“ pružamo pomoć brzo i bez suvišne birokracije. Pomozite nam kako bismo mi Vama mogli pomoći. Radi identifikacije Vašeg uređaja za slučaj reklamacije neophodan nam je serijski broj, broj narudžbe i godina proizvodnje. Sve gore spomenute podatke naći ćete na tipskoj etiketi. Da biste ove podatke uvijek imali pri ruci, zapišite ih molim tu:

Serijski broj:
Kataloški broj/broj narudžbe:
Godina proizvodnje:

Telefon: +49 (0) 79 04 / 700-360
Telefaks: +49 (0) 79 04 / 700-51999
E-mail: support@ts.guede.com

Održavanje i skladištenje

Za čišćenje koristite mekanu krpu i blagu otopinu vode sa sapunom. Dijelove uređaja nikada nemojte čistiti agresivnim sredstvima za čišćenje. Za čišćenje dijelova zabranjeno je koristiti agresivna, ishlapljiva i nagrizna sredstva za čišćenje.

Električni uređaj mora biti jednom godišnje prekontroliran od strane stručno osposobljenog tehničara.

Oštećeno crijevo mora se odmah zamijeniti novim.

Zaštitite uređaj od vlage i prašine.

Ukoliko uređaj više ne upotrebljavate, skinite ga s boce, prekrijte njegovu površinu i sačuvajte ga na suhom bezbjednom mjestu van dosega djece.

Utvrđivanje i otklanjanje kvarova

Kvar	Uzrok	Otklanjanje kvara
Elektromotor ne počinje raditi	Nema struje.	Provjerite utikač
		Provjerite priključak na mrežu
Nedostaje gas	Boca je prazna.	Izvadite bocu.
	Ventil na boci je zatvoren.	Otvorite ventil.
	Plinska cijev ili nezaptiveni priključci	Nezabrtvljeno mjesto potražite sprejom za traženje nezaptivenih dijelova i otklonite ga
Gorionik se upali, plamen ugasi, čim uključite ventil za gas	Toplotni element još nije bio dovoljno zagrijan.	Ponovo pokušajte uključiti
	Sigurnosni termostat se ugasio	Uređaj ostavite, da se ohladi, a poslije ga ponovo pokušajte uključiti
Plamen gorionika se prilikom rada gasi.	Preveliki izlaz gasa	Redukcijski ventil ostavite, da ga provjeri odnosno ga zamijenite novim
	Boca je prazna.	Izvadite bocu.
	Premali dovod zraka	Provjerite i očistite mrežicu motora
		Provjerite ventilator
Došlo je do gašenja plamena zbog vjetra ili promaje.	Uređaj stavite van vjetra i promaje, a poslije ga ostavite nekoliko minuta ohladiti i ponovo pokušajte upaliti	

Introducere

Pentru ca să vă bucurați cât mai mult de noul dumneavoastră utilaj, vă rugăm ca, înainte de a-l pune în funcțiune, să citiți cu atenție modul de utilizare și instrucțiunile de securitate atașate. Vă mai recomandăm de asemeni ca să puneți la loc sigur modul de utilizare pentru cazul în care, mai târziu, veți dori să vă reîmprospătați cunoștințele referitoare la funcțiile produsului. Ne străduim permanent să îmbunătățim produsele noastre. De aceea ne rezervăm dreptul de a efectua modificări tehnice în scopul optimizării produsului. **Acest document reprezintă versiunea originală a modului de operare.**

Descrierea utilajului (fig. A/B)

1. ventilator
2. Carcasă
3. Soclu
4. Mâner
5. Buton aprindere piezo
6. Comutator ON/OFF
7. Valvă de reducție
8. Regulator de gaze / Valvă de reducție
9. Conexiune furtun de gaze / fochist
10. Conexiune Valvă de reducție / butelia gaz
11. butonul supapei de gaz
12. supapa buteliei de gaz

Date tehnice

GGH 10

Tensiune/frecvență:	230 V~50 Hz
Capacitate de încălzire:	10 kW
Consum:	0,37 kg/h
Presiune de lucru:	300 mbar
Capacitate ventilator:	500 m ³ /h
Gaze de tip:	propan/butan
Lungimea cablului de alimentare:	2 m
Greutate:	5,4 kg

GGH 10 INOX

Tensiune/frecvență:	230 V~50 Hz
Capacitate de încălzire:	10 kW
Consum:	0,37 kg/h
Presiune de lucru:	300 mbar
Capacitate ventilator:	500 m ³ /h
Gaze de tip:	propan/butan
Lungimea cablului de alimentare:	2 m
Greutate:	5,5 kg

GGH 17 INOX

Tensiune/frecvență:	230 V~50 Hz
Capacitate de încălzire:	17 kW
Consum:	1,24 kg/h
Presiune de lucru:	500 mbar
Capacitate ventilator:	500 m ³ /h
Gaze de tip:	propan/butan
Lungimea cablului de alimentare:	2 m
Greutate:	7 kg

Instrucțiuni generale de securitate



Înainte de a pune în funcțiune acest aparat, citiți toate instrucțiunile și respectați-le.
Puneți la loc sigur prezentul mod de operare!

Muncă sigură

Întrețineți-vă locul de muncă în ordine!

Dezordinea la locul de muncă poate avea ca urmare accidente.

Aveți în vedere impactul mediului în care lucrați!

Nu expuneți aparatul la ploaie.
Nu operați aparatul în mediu umed sau ud.
Asigurați-vă o iluminare bună.

Nu operați aparatul în apropierea lichidelor sau gazelor inflamabile (înafara materialelor necesare pentru operare – în cazul de față propan/butan).

Țineți la distanță sigură celelalte persoane!

Nu lăsați alte persoane, în deosebi copiii, să se atingă de utilaj și cablu. Țineți-i la o distanță suficient de mare de locul dumneavoastră de muncă.

Depozitați-vă bine utilajul dumneavoastră!

Utilajul pe care nu-l folosiți, ar trebuie depozitat la loc uscat, încuiat și inaccesibil copiilor.

Nu vă suprasolicitați utilajul!

Veți lucra mai bine și mai sigur în plaja de putere pentru care aparatul a fost dimensionat.

Folosiți utilajul just!

Nu folosiți utilajul în scopuri pentru care nu este destinat.

Asigurați-vă bine utilajul!

Fixați utilajul în mod profesional, conform descrierii de la capitolul "Montaj".

Îngrijiți-vă utilajul!

Respectați prescripțiile și instrucțiunile de întreținere. Verificați cu regularitate cablul utilajului, în caz de deteriorare, dați-l la înlocuit la un specialist autorizat. Controlați cu regularitate cablul prelungitor și în caz de deteriorare, înlocuiți-l. Întrețineți mânerul uscat, fără urme de ulei și grăsime.

Fiți atenți!

Fiți atenți la ceea ce faceți. Abordați munca cu înțelepciune. Nu lucrați atunci când sunteți obosiți.

Verificați dacă utilajul nu este deteriorat!

Înainte de a utiliza din nou utilajul, trebuie verificate cu atenție instalațiile de protecție și piesele ușor deteriorate, dacă vor funcționa încă perfect. Verificați dacă piesele mobile funcționează perfect și dacă nu sunt înțepenite sau defectate. Toate componentele trebuie să fie corect montate și să îndeplinească toate condițiile pentru o funcționare perfectă a utilajului. Instalațiile de protecție ale utilajului și piesele defecte sau deteriorate trebuie reparate sau înlocuite într-un atelier autorizat, aceasta dacă în modul de utilizare nu se specifică altfel. Dați la înlocuit întrerupătoarele defecte la atelierul de servis. Nu utilizați utilajele la care nu se poate conecta și deconecta comutatorul

AVERTIZARE!

Utilizarea altor accesorii poate însemna pentru dumneavoastră risc de accidentare.

Dați-vă la reparat utilajul numai la un electrician!

Acest utilaj corespunde prevederilor corespunzătoare de securitate. Reparațiile pot fi efectuate numai de un electrician, aceasta în condițiile de utilizare a pieselor de schimb originale. În caz contrar, utilizatorul poate fi expus accidentării.

Instrucțiuni de securitate specifice utilajului



- Acest utilaj poate fi folosit numai în medii externe sau în spații bine aerisite, dar trebuie să fie protejat de umezeală, respectiv de ploaie.
- Butelia de gaz trebuie să fie protejată, în deosebi în timpul operării, de temperaturi scăzute, adică de ger.
- Utilajul poate fi folosit numai în scopul încălzirii. **Atenție! Este strict interzisă proba de etanșitate cu flacără deschisă.**
- Nu puneți în funcțiune sub nivelul solului.
- Nu deplasați și nici nu ridicați utilajul în funcțiune.
- **Amplasați suprafața radiantă la minimum 2m distanță față de persoane și de materiale inflamabile.**
- Respectați distanța de 50cm între perete și partea posterioară sau părțile laterale ale utilajului.
- În caz de pierderi de gaze (miros), închideți imediat ventilul buteliei de gaz și mențineți utilajul în afara razei de acțiune a surselor inflamabile.
- **Verificați etanșitatea tuturor conexiunilor.**
- În cazul în care pierderile de gaz continuă, înainte de repunerea în funcțiune a utilajului, chemați neapărat un specialist.
- Montajul și întreținerea utilajului trebuie să corespundă legislației și prescripțiilor țării în care este operat utilajul.
- Nu răsturnați niciodată butelia de gaz, chiar atunci când pare a fi goală! Această operație ar putea obtura furtunul cu resturi din butelie și ar putea să ducă la riscul unui incendiu și la deteriorarea imediată a utilajului.
- Nu demontați niciodată grilajul de protecție și/sau alte componente ale corpului de încălzit.
- Țineți copiii în afara razei de acțiune a arzătorului.
- Nu operați niciodată utilajul nesupravegheat!
- Nu acoperiți niciodată utilajul!
- Nu folosiți niciodată utilajul pentru a usca materiale textile, ș.a.!
- Nu vă atingeți niciodată de grilajul de protecție și de scutul termic care ar putea provoca arsuri grave!
- În spații mici poate interveni o insuficiență periculoasă de oxigen!

Instrucțiuni pentru montaj și punere în funcțiune (fig. A/B/C)

Folosiți utilajul pe o bază plană, stabilă și neinflamabilă. Niciodată nu în apropierea focului deschis, respectiv a unui mediu cu scântei sau cu alte materiale asemănătoare, extrem de inflamabile!

Pasul 1 (C/1)

Introduceți ștecherul în priză (230VV~50Hz)

Pasul 2 (C/2)

- Cuplați reductorul de presiune (B/7) cu racordul furtunului de gaz (B/8).
- Fixați reductorul de presiune (B/7) conectat la furtunul de gaz pe robinetul buteliei de gaz (B/12).
- Cuplați racordul furtunului de gaz (B/7) la corpul de încălzit.

Pasul 3 (C/3)

Deșurubați supapa buteliei de gaz (B/12).



Verificați etanșitatea tuturor conexiunilor. Toate îmbinările cu șuruburi, înainte de punerea în funcțiune, trebuie controlate sub aspectul etanșității cu soluție de săpun sau cu un spray pentru depistarea neetanșității!

Pasul 4 (fig. C/4)

Apăsați întrerupătorul închis/deschis (A/6).

Pasul 5 (fig. C/5)

Controlați pe partea aspirației dacă ventilatorul (A/1) se rotește.

Pasul 6 (fig. C/6)

- Dacă ventilatorul (A/1) se rotește, țineți apăsat butonul supapei de gaz (A/11) și, concomitent, apăsați de câteva ori butonul de aprindere (A/5) până ce se va aprinde arzătorul.
- Țineți apăsat butonul supapei de gaz (A/11) pentru încă circa 10 - 20 de secunde.
- Verificați dacă corpul de încălzit cu gaze funcționează în mod continuu.

Deconectare (fig. D)

Pasul 1 (fig. D/1)

Pentru a deconecta modulul de încălzire pe gaz trebuie să închideți întotdeauna mai întâi ventilul buteliei de gaz (B/12).

Pasul 2 (fig. D/2)

Deconectați utilajul cu comutatorul ON/OFF (A6). În poziția „0”.

Pasul 3

Pentru a deconecta utilajul de la rețea, scoateți ștecherul din priză.

Înlocuirea buteliei cu gaz

- Întotdeauna afară și la o distanță sigură de orice sursă inflamabilă sau de foc, în absența altor persoane, procedați în felul următor!
- Închideți ventilul buteliei de gaz. **(E/1)**
- Deșurubați valva de reducere (fig. B-D în ordine contrară).
- Asigurați să aveți la dispoziție garnitura de etanșitate pentru valva de reducere.
- Conectați dispozitivul la noua butelie de gaz și urmați descrierea de la capitolul "Instrucțiuni de instalare și punere în funcțiune".



Marcare

Securitatea produsului:



Produsul corespunde normelor UE aferente	

Interdicții:





Focul interzis! Fumatul interzis!	Este interzis a se opera în spații închise!

	
Fumatul interzis!	Este interzis a se trage de ștecher!



Avertisment:

	
Avertisment/atenție	Avertisment împotriva suprafeței fierbinți
	
Avertisment împotriva pericolului prezentat de tensiunea electrică	A se utiliza numai în mediu extern, dar protejat absolut de ploaie.
	
Avertisment împotriva pericolului prezentat de tensiunea electrică	



Comenzi:

	
Simbol general pentru comenzi	Înainte de utilizare, citiți modul de operare
	
Asigurați butelia de gaz împotriva răsturnării	Înainte de a deschide sau de a efectua lucrări de întreținere, scoateți ștecherul din priză







Protecția mediului ambiant:

	
Lichidați deșeurile în mod profesional astfel, ca să evitați poluarea mediului ambiant.	Ambalajul din carton poate fi predat la punctele de colectare în scopul reciclării.
	
Aparatele electrice sau electronice defecte și /sau lichidate trebuie să fie predate la puncte de colectare.	

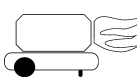
Ambalaj:

	
Protejați de umezeală	Direcția de orientare a ambalajului – în sus
	
Interseroh-Recycling	

Date tehnice:

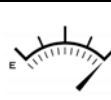
	
Sarcină termică nominală	Masă
	
Putere ventilator	Presiune de lucru
	 
Categorie gaz	Consum

Garanție

Perioada de garanție se extinde pe o perioadă de 12 luni la o utilizare industrială, 24 de luni pentru consumatori, începând cu data achiziționării aparatului.

Garanția se referă numai la insuficiențele provocate de defectele de material sau de un defect de producție. În caz de reclamație în perioada de garanție, trebuie prezentat documentul original de achiziție cu data vânzării.

Garanția nu se referă la o utilizare improprie, ca de exemplu suprasolicitarea aparatului, utilizarea violentă, deteriorare prin intervenție străină sau cu obiecte străine, nerespectarea modului de utilizare și montaj și nici la uzura obișnuită.

Pericole remanente și măsuri de protecție

PERICOLE TERMICE REMANENTE

Arsuri, degerături

Scutul de căldură și grila de protecție în timpul funcționării sunt foarte fierbinți și pot provoca la atingere arsuri grave.

Este interzis să vă atingeți de scutul de căldură și de grila de protecție.

PERICLITARE CU MATERIALE ȘI ALTE SUBSTANȚE

Contact, inhalare

Inhalarea propanului sau butanului poate să dăuneze sănătății.

Aveți grijă ca toate conectările să fie etanșe, utilizați aparatul numai în mediul extern sau în încăperi foarte bine aerisite.

Funcționarea aparatului de încălzit presupune un mare consum de oxigen, în încăperi mici acest lucru poate duce la insuficiență de oxigen.

Utilizați numai în încăperi foarte bine aerisite! Este interzisă funcționarea în încăperi de locuit și în dormitoare.

Incendiu sau explozie

În preajma materialelor extrem de inflamabile este cel mai mare pericol de incendiu și explozie.

Lăsați pe toate părțile o distanță de minimul 2 m! Nu puneți în funcțiune în apropierea materialelor inflamabile. A nu se utiliza la uscatul materialelor textile sau a altor materiale inflamabile.

Comportament în cazuri extreme

Acordați rănitului primul ajutor și chemați într-un timp cât mai scurt ajutorul calificat al medicului. Păziți rănitul de alte accidente, și calmați-l.

În cazul unui eventual accident, la locul de muncă trebuie să se găsească întotdeauna la îndemână o trusă medicală de prim-ajutor, conform normei DIN 13164. Materialul pe care îl veți consuma din trusa medicală trebuie completat imediat. În cazul în care solicitați ajutor, prezentați următoarele date:

1. **Locul accidentului**
2. **Tipul accidentului**
3. **Numărul răniților**
4. **Felul rănilor**

Utilizare în conformitate cu destinația



Atenție!
ESTE INTERZIS A SE FOLOSI LA ÎNCĂLZIREA ÎNCĂPERILOR DE LOCUIT ÎN CLĂDIRI REZIDENȚIALE; LA UTILIZAREA ÎN CLĂDIRI PUBLICE TREBUIE RESPECTATE PREVEDERILE NAȚIONALE.

Corpul de încălzit cu gaze este destinat în exclusivitate încălzirii pe șantiere (construcții brute), etc. Orice altă utilizare este considerată drept o utilizare contrară destinației. Producătorul nu garantează daunele ulterioare

Utilizarea conform destinației mai presupune:

- respectarea tuturor instrucțiunilor din modul de operare și
- respectarea condițiilor de curățare și îngrijire a aparatului prescrise de producător.

Este interzis a se utiliza instalația de încălzire pe gaz:

- Pentru încălzirea încăperilor închise sau de locuit (clădiri rezidențiale) sau operarea în astfel de încăperi;
- În apropierea materialelor inflamabile (de ex. hârtie, materiale de construcție);
- În locuri în care sunt depozitate/sunt prezente materiale volatile (de ex. benzină, diluanți, substanțe chimice) sau în care se poate dezvolta o atmosferă explozivă ;
- După o modificare arbitrară a construcției corpului de încălzit pe gaz;
- La o conectare proastă, inadmisibilă la sursa de gaz;
- În locuri insuficient aerisite ;
- Ca sursă de încălzire la evenimente și petreceri de familie..

Lichidare

Instrucțiunile de lichidare reies din pictogramele plasate pe aparat, respectiv pe ambalaj. Descrierea semnificațiilor le veți găsi la capitolul „Marcare“.

Lichidarea ambalajului de transport

Ambalajul protejează utilajul în timpul transportului împotriva deteriorărilor. Materialele de ambalaj sunt utilizate de regulă în funcție de modul lor de încadrare față de mediul ambiant și a modului de lichidare, de aceea acestea pot fi reciclate. Înapoierea ambalajelor în circuitul de materiale economisește materiile prime și reduce cheltuielile pentru lichidarea deșeurilor.

Părți ale ambalajului (de ex. folie, styropor) pot prezenta pericol pentru copii. **Există riscul de asfixiere!** Asigurați ca copiii să nu aibă acces la aceste părți ale ambalajului și lichidați-le cât mai repede.

Exigențe de deservire

Persoana care deservește utilajul, înainte de a-l folosi, trebuie să citească cu atenție modul de utilizare.

Calificare

În scopul operării utilajului, în afară de o instruire amănunțită din partea unui specialist, nu este necesară nici o altă calificare specială.

Vârsta minimă

Utilajul poate fi operat de persoane care au împlinit vârsta de 16 ani. Excepție o fac minorii în cadrul pregătirii lor profesionale pentru a obține deprinderi, aceasta doar sub supravegherea instructorului.

Instruire

Utilizarea aparatului necesită numai o instruire adecvată din partea unui specialist, respectiv de modul de operare. Nu este necesară o instruire specială.

Servis

Aveți întrebări de ordin tehnic? Reclamații? Aveți nevoie de piese de schimb sau de un mod de utilizare?

Pe pagina noastră de web www.guede.com, la compartimentul **Servis** vă vom ajuta repede și fără bariere birocratice. Vă rugăm, ajutați-ne ca să vă putem ajuta. Pentru ca, în caz de reclamație, să putem identifica utilajul Dumneavoastră, avem nevoie de numărul de serie, nr. comenzii și anul de producție. Toate aceste date le veți găsi pe plăcuța de tip. Pentru ca să le aveți mereu la îndemână, vă rog să le copiați mai jos:

Număr serie:
Număr comandă:
An producție:

Tel.: +49 (0) 79 04 / 700-360
Fax: +49 (0) 79 04 / 700-51999
E-Mail: support@ts.guede.com

Întreținere și depozitare

Pentru a curăța aparatul, folosiți o cârpă moale înmuiată într-o soluție slabă de apă cu săpun. Evitați contactul direct al detergenților agresivi cu aparatul. Este interzisă utilizarea oricăror mijloace agresive, volatile sau caustice.

Dați aparatul pentru încălzit la control unui specialist autorizat cel puțin o dată pe an.

În caz de deteriorare, furtunul trebuie înlocuit imediat.

Protejați aparatul de umezeală și praf.

Dacă nu folosiți o perioadă îndelungată aparatul, scoateți-l de pe butelia cu gaz, înveliți radiatorul și depozitați-l la loc uscat și sigur, inaccesibil copiilor.

Depistarea și înlăturarea defecțiunilor

Defecțiune	Cauză	Înlăturarea defecțiunii
Electromotorul nu pornește	Lipsește curent	Verificați priza
		Verificați conectarea la rețea
Lipsește gaz	Butelie goală	Înlocuiți butelia de gaz.
	Ventil închis pe butelia de gaz	Deschideți ventilul.
	Furtunul de gaz sau conexiuni neetanșe	Depistați locul neetanș cu ajutorul sprayului de detectare a neetanșeității și înlăturați-o
Arzătorul pornește, flacăra se stinge imediat ce porniți ventilul de gaz	Elementul de încălzire nu a fost încă suficient de cald.	Încercați din nou să porniți
	Termostatul de siguranță s-a deconectat	Lăsați utilajul să se răcească, încercați apoi din nou să porniți utilajul
Flacăra arzătorului se stinge în timpul funcționării	leșire de gaz prea mare	Valva de reducere trebuie verificată, eventual înlocuită
	Butelie de gaz goală	Înlocuiți butelia de gaz.
	Aducție prea mică de aer	Controlați și curățați grila motorului Verificați ventilatorul
	Vântul sau curentul stinge flacăra.	Nu amplasați utilajul la vânt și în curent, lăsați utilajul să se răcească câteva minute, după care încercați să-l aprindeți din nou.

Увод

За да имате колкото се може по-дълго радост от своя нов газов отоплителен вентилатор, моля, прочетете си преди пускане в действие старателно упътването за обслужване и прибавените инструкции за безопасност. Също препоръчваме, да съхранявате упътването за употреба в случай, че по-късно бихте искали да си припомните функциите на продукта.

В рамките на непрекъснатото по-нататъшно развитие на продукта си запазваме правото да извършваме технически изменения с цел подобряване.

В този документ се касае за оригинално упътване да обслужване.

Технически данни (карт. А/В)

1. Вентилатор с предпазна решетка
2. Корпус
3. Подставка
4. Ръкохватка
5. Бутон за пиезо запалване
6. Включвател ON/OFF
7. Редуцир вентил
8. Съединение на газовия маркуч/
Редуцирвентил
9. Съединение на газовия маркуч /Heizer
10. Съединение Редуцир вентил/
газовата бутилка
11. газовия вентил
12. газовия вентил бутилка

Технически данни

GGH 10

Напрежение/честота:	230 V~50 Hz
Отоплителна мощност:	10 kW
Консумация:	0,73 кг/ч
Работно налягане:	300 mbar
Мощност на вентилатора:	500 м ³ /ч
Вид газ:	пропан/бутан
Дължина на захранващия кабел:	2 м
Тегло:	5,4 кг

GGH 10 INOX

Напрежение/честота:	230 V~50 Hz
Отоплителна мощност:	10 kW
Консумация:	0,73 кг/ч
Работно налягане:	300 mbar
Мощност на вентилатора:	500 м ³ /ч
Вид газ:	пропан/бутан
Дължина на захранващия кабел:	2 м
Тегло:	5,5 кг

GGH 17 INOX

Напрежение/честота:	230 V~50 Hz
Отоплителна мощност:	17 kW
Консумация:	1,24 кг/ч
Работно налягане:	500 mbar
Мощност на вентилатора:	500 м ³ /ч
Вид газ:	пропан/бутан
Дължина на захранващия кабел:	2 м
Тегло:	7 кг

Общи инструкции за безопасност



Преди да пуснете този уред в експлоатация, прочетете и спазвайте всички тези инструкции.

Съхранявайте добре упътването за обслужване!

Безопасна работа

Поддържайте в ред своето работно място!

Безпорядък на работното място може да доведе до злополуки.

Вземете в предвид влиянието на околната среда!

Не излагайте уреда на дъжд.

Не използвайте уреда във влажна или мокра среда.

Осигурете добро осветление.

Не използвайте уреда в близост до запалими течности или газове. (освен вещества необходими за работа – в този случай пропан/бутан).

Дръжте останалите лица на безопасно разстояние!

Не допускайте останалите лица, особено децата, да докосват уреда и кабела. Дръжте ги на достатъчно разстояние от своето работно място.

Съхранявайте добре своя уред!

Уред, който не се използва би трябвало да съхранявате на сухо, заключено, недостъпно за деца място.

Не претоварвайте своя уред!

По-добре и по-безопасно ще работите при мощност, за която уреда е проектиран.

Използвайте подходящ уред!

Не използвайте уреда за цели, за които не е предназначен.

Осигурете своя уред!

Закрепете професионално уреда съгласно описанието в раздел "Монтаж".

Грижете се за своите инструменти!

Спазвайте предписанията за поддръжка и инструкциите.

Контролирайте редовно кабела на инструмента и в случай на увреждане оставете да бъде сменен от оторизиран специалист.

Контролирайте редовно удължителния кабел и в случай на увреждане го сменете.

Поддържайте дръжките сухи, без следи от масло и мазнини.

Бъдете внимателни!

Обърнете внимание на това, което правите.

Подхождайте разумно към работата. Не използвайте уреда, когато сте изморен.

Проверете, дали уреда не е повреден!

Преди по-нататъшна употреба на уреда е необходимо старателно да се прегледат предпазните съоръжения и дали леко повредените части функционират все още безупречно.

Проверете, дали подвижните части функционират безупречно и дали не са засечени или повредени.

Всички части трябва да бъдат монтирани правилно и трябва да удовлетворяват всички условия така, че да бъде осигурена безупречна работа на уреда.

Повредените предпазни съоръжения и части трябва да бъдат оставени за ремонт или да се сменят в оторизирана работилница, ако в упътването за употреба не е посочено нещо друго.

Оставете повредените включватели да бъдат сменени в сервизна работилница. Не използвайте уреди, в които не може да се включи или изключи включвателя

ПРЕДУПРЕЖДЕНИЕ!

Използването на друго оборудване може да означава за Вас риск за злополука.

Оставете своя уред за ремонт при електротехник!

Този уред отговаря на съответните разпоредби за безопасност. Ремонти могат да се извършват само от електротехник и то само с употребата на оригинални резервни части, иначе това може да означава за потребителя риск за злополука.

Инструкции за безопасност специфични за уреда



- Този уред може да се използва само навън и в добре проветривани пространства, но трябва да се пази пред влага респ. дъжд.
- Газовата бутилка винаги трябва и главно по време на работа да бъде защитена пред минусови температури респ. студ.
- Уреда може да се използва само за отопление.
- **Внимание! Тест за пропускливост с открит огън е стого забранен.**
- Не пускайте в действие под нивото на земята.
- По време на работа никога не премествайте и не вдигайте уреда.
- **Поставете площта на излъчване минимум 2м от хора и всички запалими вещества.**
- Спазвайте разстояние 50см между стените и задната част или страните на уреда.
- При изтичане на газ (миризма) веднага затворете вентила на газовата бутилка и дръжте уреда извън обсега на всякакви запалими източници.
-  **Проверете стяганията на всички външки.**
- В случай, че изтичането на газ продължава, преди повторно пускане в експлоатация задължително потърсете специалист.
- Монтажа и поддръжката на уреда трябва да съответстват на законите и разпоредбите на държавата, в която се използва уреда.
- Никога не обръщайте газовата бутилка, дори и когато се струва, че е празна! Тази процедура може да доведе до задръстване на маркуча от остатъци на газовата бутилка и така да причини риск за пожар и мигновено повреждане на уреда.
- Никога не демонтирайте предпазната решетка и/или други части на отоплителното тяло.
- Дръжте децата извън обсега на горелката.
- Никога не работете с уреда без надзор!
- Никога не покривайте уреда!
- Никога не използвайте уреда за сушене на тъкани и др!
- Не докосвайте никога предпазната решетка и топлинния щит, това може да доведе до сериозни изгаряния!
-  В малки пространства може да се стигне до опасен недостиг на кислород!

Инструкции за монтаж и въвеждане в експлоатация (карт А/В/С)

Използвайте уреда на равна, стабилна и незапалима основа. Никога да не се намира до отворен огън респ. пролитаци искри или други подобни силно запалими материали!

Стъпка 1 (С/1)

Поставете щепсела в контакта (230V~50Hz).

Стъпка 1 (С/2)

- Свържете редуциращия вентил на налягането (В/7) с маркуча за газовата връзка (В/8).
- Закрепете редуциращия вентил (В/7) със свързания газ маркуч към вентила на газовата бутилка (В/12).

- Свържете присъединението на газовия маркуч (В/9) с отоплителното тяло.

Стъпка 1 (С/3)

Отстранете вентила на газовата бутилка (В/12).



Проверете стяганията на всички външки. Всички болтови съединения преди пускане в експлоатация трябва да бъдат тествани за течове със сапунена луга или спрей за откриване на течове!

Стъпка 1 (карт. С/4)

Натиснете включвателя/изключвателя (А/6)..

Стъпка 1 (карт. С/5)

От страната на всмукването проверете, дали вентилаторът (А/1) се върти.

Стъпка 1 (карт. С/6)

- Ако вентилаторът (А/1) се върти, дръжте копчето на газовия вентил (А/11) натиснато и едновременно натиснете многократно бутон на запалването (А/5), докато горелката не се запали.
- Задръжте копчето на газовия вентил (А/11) натиснато още припл. 10 до 20 секунди.
- Проверете, дали газовото отоплително тяло работи непрекъснато.

Изключване (карт. L-M)

Стъпка 1

За изключване на газовия вентилатор винаги най-напред затворете вентила на газовата бутилка (карт. В/12).

Стъпка 2

Изключете уреда с включвателя ON/OFF (карт. А6). В положение „0“.

Стъпка 3

За изключване на уреда от мрежата извадете щепсела

Смяна на газовата бутилка

- Винаги навън и на безопасно разстояние от какъвто и да било огън или запалими източници при отсъствието на други лица следвайте следните стъпки!
- Затворете вентила на газовата бутилка. (E/1)
- Развийте редуцирания вентил (карт. В-D в обратна последователност).
- Осигурете, да бъде на разположение уплътнение за редуцирания вентил.
- Свържете уреда към новата газова бутилка и следвайте стъпките съгласно описанието на (карт. В-Н).
- Присъединете устройството към нова газова бутилка и процедирайте съгласно описанието в глава "Инструкции за монтаж и въвеждане в експлоатация".
-

Обозначение

Безопасност на продукта:

	
Продукта отговаря на съответните норми на ЕС	

Забрани:

	
Забрана за огън! Забрана за пушене!	Забрана за използване в затворени пространства!
	
Пушенето е забранено!	Забранено е дърпането на кабела!



Предупреждение:

	
Предупреждение/внимание	Предупреждение за гореща повърхност
	
Предупреждение за опасно електрическо напрежение	Използвайте само навън, но безусловно пазете пред дъжд.
	
Предупреждение за опасно електрическо напрежение	



Нареждания:

	
Общ задължителен знак	Преди употреба прочетете упътването за обслужване
	
Осигурете газовата бутилка срещу преобръщане	Преди отваряне или поддръжка извадете щепсела от контакта

Защита на жизнената среда:

	
Отпадъците ликвидирайте професионално, така че да не вредите на жизнената среда.	Опаковъчния материал от картон можете да предадете за цел рециклиция във вторични суровини.
	
Дефектни и/или ликвидирани електрически или електронни уреди трябва да бъдат предадени в съответните сборни пунктове.	

Опаковка:

	
Пазете пред влага	Опаковката трябва да бъде ориентирана нагоре

	
Interseroh-Recycling	

Технически данни:

	
Отопителна мощност	Тегло
	
Мощност на вентилатора	Работно налягане
	 
Категория на газа	Консумация Вид газ

Гаранция

Гаранционния срок представлява 12 месеца при промишлена употреба, 24 месеца за потребители и започва от деня на закупуване на уреда.

Гаранцията се отнася изключително за недостатъци причинени поради дефект на материала или фабричен дефект. При рекламация в гаранционния срок е необходимо да се прибави оригинален документ за покупка с дата на продажбата.

От право на гаранция са изключени непрофесионална употреба като напр. претоварване на уреда, употреба със сила, увреждане поради чужда намеса или от чужди предмети, незапаването на упътването за употреба и монтаж и нормалното износване.

Остатъчни опасности и предпазни мерки**ТОПЛИННИ ОСТАТЪЧНИ ОПАСНОСТИ****Изгаряния, измръзвания**

Топлинния щит и предпазната мрежа по време на работа са много горещи и при докосване могат да причинят сериозни изгаряния.

Не бива да докосвате предпазната мрежа и топлинния щит.

ЗАПЛАХА ОТ МАТЕРИАЛИ И ДРУГИ ВЕЩЕСТВА**Контакт, вдишване**

Вдишването на пропан или бутан може да бъде вредно за здравето.

Внимавайте за това, всички присъединения да бъдат плътни и използвайте уреда само навън или в добре проветрявани помещения.

При работа на нагревателя се консумира голямо количество кислород, което в малки помещения може да доведе до недостиг на кислород.

Използвайте само в добре проветрявани помещения! В обитаеми помещения и спални използването е забранено.

Пожар или експлозия

В близост до високо запалими вещества възниква опасност за пожар и експлозия.

От всички страни оставете минимум 2 м разстояние!

Не използвайте в близост до запалими вещества. Не използвайте за сушене на текстил или други запалими вещества.

Поведение в случай на беда

Окажете при злополука съответната първа помощ и повикайте колкото се може по-бързо квалифицирана медицинска помощ.
Предпазете пострадалия от други злополуки и го успокойте.

Заради евентуална злополука на работното място трябва винаги да има под ръка аптечка за първа помощ съгласно DIN 13164. Материала, който вземете от аптечката трябва да бъде допълнен веднага.

Ако имате нужда от помощ, посочете тези данни:

1. Място на злополуката
2. Вид на злополуката
3. Брой на ранените
4. Вид нараняване

Употреба в съответствие с предназначението



Внимание!
ДА НЕ СЕ ИЗПОЛЗВА ЗА ОТОПЛЕНИЕ НА ОБИТАЕМИ ПОМЕЩЕНИЯ В ЖИЛИЩНИ СГРАДИ; ЗА УПОТРЕБА В ОБЩЕСТВЕНИ СГРАДИ ДА СЕ СПАЗВАТ НАЦИОНАЛНИТЕ РАЗПОРЕДБИ.

Газовото отоплително тяло е предназначено изключително за отопляване на строителни обекти (груби строежи) и др. Всяка употреба извън тези очертания се счита за употреба в противоречие с предназначението. Производителя не гарантира за последвали щети.

Към употребата в съответствие с предназначението принадлежи също:

- спазването на всички инструкции от упътването за експлоатация, както и добавената експлоатационна инструкция и
- спазването на предписаните от производителя условия за чистене и грижа.

Газовото отоплително тяло не трябва да се използва:

- За отопление на затворени или жилищни помещения (жилищни сгради) или за работа в такива помещения;
- В близост да запалими материали (напр. хартия, строителни материали);
- На места, в които са складиран/се намират летливи материали (напр. бензин, разтворители, химикали) или в които може да се образува експлозивна атмосфера;
- След произволна структурна промяна на газовото отоплително тяло;
- При погрешно, недопустимо присъединяване към източника на газ;
- На места, които не са проветрявани достатъчно;
- Като източник за отопление на събития и семейни тържества.

Ликвидация

Инструкциите за ликвидация произлизат от пиктограмите, които са разположени на уреда респ. на опаковката. Описанието на отделните значения ще намерите в раздел "Обозначения".

Ликвидация на транспортната опаковка

Опаковката предпазва уреда пред увреждане при транспортиране. Опаковъчните материали обикновено

са избрани според тяхната грижа за околната среда и начина на ликвидация и затова могат да се рециклират. Връщането на опаковката в обръщение спестява суровини за материала и понижава разходите за ликвидация на отпадъците. Части от опаковката (напр. фолио, стиропор®) могат да представляват опасност за деца. **Съществува опасност от задушаване!** Съхранявайте части от опаковката на недостъпно за деца място, и ги ликвидирайте колкото се може по-бързо.

Изисквания за обслужване

Преди употреба на уреда обслужващия трябва старателно да прочете упътването за обслужване.

Квалификация

Освен подробно поучение от специалист за използването на уреда не е необходима никаква специална квалификация.

Минимална възраст

С уреда могат да работят само лица, които са навършили 16 години.
Изключения прави използването на непълнолетни само, ако това става по време на професионалното обучение с цел постигане на умение под надзора на обучаващото лице.

Обучение

Използването на уреда изисква само съответно поучение от специалист, респ. от упътването за обслужване. Специално обучение не е необходимо.

Сервиз

Имате ли технически въпроси? Рекламации? Необходими ли Ви са резервни части или упътване за обслужване?

На нашата страница www.guede.com в отдел **Сервиз** ще ви помогнем бързо и без излишна бюрокрация. Помогнете ни моля за да можем да Ви помагаме. За да можем да идентифицираме Вашия уред в случай на рекламация, ни е необходимо да знаем неговия сериен номер, номера на продукта и година на производство. Всички тези данни ще намерите на типовата табелка. За да имате тези данни под ръка постоянно, запишете ги, моля, по-долу.

Сериен номер:

Заявка номер:

Година на производство:

Тел.: +49 (0) 79 04 / 700-360

Факс: +49 (0) 79 04 / 700-51999

E-Mail: support@ts.guede.com

Поддръжка и складиране

Използвайте за чистене мек парцал и слаб сапунен разтвор. Избягнете пряк контакт на агресивни чистещи препарати с уреда. Не трябва да използвате никакви агресивни, летливи или корозивни чистещи препарати.

Оставете веднъж годишно нанизвания нагревател да бъде проверен от квалифициран оторизиран специалист.

Във всички случаи на повреждане маркуча трябва да бъде сменен.

Пазете уреда пред влага и прах.

Когато не използвате уреда продължително време, свалете го от газовата бутилка и със закрита повърхност на нагревателя го съхранявайте на сухо, безопасно място, недостъпно за деца.

Търсене и отстраняване на неизправности

Повреда	Причина	Отстраняване на повредата
Електромотора не се задвижва	Липсва ток	Проверете щепсела
		Проверете включването в мрежата
Липсва газ	Празна газова бутилка	Сменете газовата бутилка.
	Затворен вентил на газовата бутилка	Отворете вентила.
	Газов маркуч или пропускащи връзки	Потърсете пропускащото място със спрей за откриване на течове и го отстранете
Горелката стартира, пламъка изгасва, веднага след като пуснете газовия вентил	Нагревателния елемент не е бил още достатъчно топъл.	Опитайте да включите отново
	Термостата за безопасност е изключил	Оставете уреда да изстине, след това опитайте да включите отново
Пламъка на горелката изгасва по време на работа	Прекалено голямо излизане на газ	Осавете да бъде проверен редуцир вентила евент. сменете
	Празна газова бутилка	Сменете газовата бутилка.
	Прекалено малък приток на въздух	Проверете и почистете решетката на двигателя
		Проверете вентилатора
Вятър или течение е изгасил пламъка.	Поставете уреда извън вятър и течение, оставете уреда няколко минути да изстине, след това се опитайте да го включите отново	

EG-KONFORMITÄTSERKLÄRUNG

Hiermit erklären wir, dass die nachfolgend bezeichneten Geräte aufgrund ihrer Konzipierung und Bauart sowie in den von uns in Verkehr gebrachten Ausführungen den einschlägigen, grundlegenden Sicherheits- und Gesundheitsanforderungen der EG-Richtlinien entsprechen. Bei einer nicht mit uns abgestimmten Änderung der Geräte verliert diese Erklärung Ihre Gültigkeit.

EC-DECLARATION OF CONFORMITY

We, hereby declare the conception and construction of the below mentioned appliances correspond - at the type of construction being launched - to appropriate basic safety and hygienic requirements of EC Directives. In case of any change to the appliance not discussed with us the Declaration expires.

DECLARATION CE DE CONFORMITE

Nous, Déclarons par la présente que les appareils indiqués répondent du point de vue de leur conception, construction ainsi que de leur réalisation mise sur le marché, aux exigences fondamentales correspondantes des directives de la CE en matière de sécurité et d'hygiène. Cette déclaration perd sa validité après une modification de l'appareil sans notre approbation préalable.

PROHLASENI O SHODE EU

Týmto prohlašujeme my, že koncepcie a konstrukcie uvedených prístrojů v provedeních, která uvádíme do oběhu, odpovídá příslušným základním požadavkům směrnice EU na bezpečnost a hygienu. V případě změny přístroje, která s námi nebola konzultovaná, stráca toho vyhlásenie svoju platnosť.

VYHLASENIE O ZHODE EÚ

Týmto vyhlasujeme my, že koncepcia a konštrukcia uvedených prístrojov vo vyhotoveniach, ktoré uvádzame do obehu, zodpovedá príslušným základným požiadavkám smernice EÚ na bezpečnosť a hygienu. V prípade zmeny prístroje, ktorá s námi nebola konzultovaná, ztrácí toho prohlášení svou platnost.

EG-CONFORMITEITVERKLARING

Hiermede verklaren wij, dat de genoemde machine, op grond van zijn ontwerp en bouwwijze, evenals de door ons in omloop gebrachte uitvoeringen, aan de desbetreffende fundamentele veiligheids- en gezondheidverordeningen van de EG-richtlijnen voldoen. Bij een niet met ons overeengekomen wijziging aan het apparaat verliest deze verklaring haar geldigheid.

DICHARAZIONE DI CONFORMITÀ CE

Dichiariamo con il presente noi, che la concezione e costruzione degli apparecchi elencati, nelle realizzazioni che stiamo introducendo alla vendita, sono conforme ai requisiti principali delle direttive CE sulla sicurezza ed igiene. Nel caso della modifica dell'apparecchio da noi non autorizzata, la presente dichiarazione perde la propria validità.

AZONOSSÁGI NYILATKOZAT EU

Ezzel kijelentjük mi, a hogy a lentiékben megjelölt gépipari termék, koncepciója és tervezése, az általunk forgalomba kerülő kivitelezésben, megfelel az EU illetékes biztonsági és higiéniai szabályzatok alapkövetelményeinek. A gépen, a velünk való konzultáció nélkül végzett változások esetén, a jelen nyilatkozat érvényességét veszti.

IZJAVA O SUKLADNOSTI EU

Temeljem ove izjave, mi, proglašavamo da dole navedeni uređaji, u pogledu njihove koncepcije i konstrukcije kao i u pogledu izvedbi koje smo uveli u promet, ispunjavaju odgovarajuće osnovne zahtjeve u vezi sigurnosti i zdravlja prema smjernicama EU. Ako dođe do izmjene uređaja bez naše suglasnosti, ova Izjava postaje nevažećom.

IZJAVA O ISTOVETNOSTI EU

S tem izjavljamo, da koncepcija in zgradba spodaj navedenih naprav v izvedbah, ki jih uvajamo na trg, odgovarja ustreznim osnovnim predpisom smernic EU za varnost in higieno. V primeru spremembe naprave, o kateri se niste posvetovali z nami, ta izjava izgubi svojo veljavnost.

DECLARAȚIE DE CONFORMITATE UE

Prin prezenta declarăm că concepția și construcția utilajelor de mai jos, în execuția în care sunt date în circulație, corespund exigențelor de bază ale directivelor UE referitoare la siguranță și igienă. În cazul unei modificări pe utilaj care nu a fost consultată cu noi, această declarație își pierde valabilitatea.

ДЕКЛАРАЦИЯ ЗА СХОДСТВО С ЕС

С това декларираме ние, че концепцията и конструкцията на долупосочените уреди в изпълнения, които пускаме в обръщение, отговарят на съответните изисквания на инструкциите на ЕС за безопасност и хигиена. В случай на изменение на уреда, което не е било консултирано с нас, тази декларация губи своята валидност.

IZJAVA O SUKLADNOSTI EU

Temeljem ove izjave, mi, proglašavamo, da dole navedeni uređaji, u pogledu njihove koncepcije i konstrukcije kao i u pogledu izvedbi koje smo uveli u promet, ispunjavaju odgovarajuće osnovne direktive bezbjednosti i zdravlja prema smjernicama EU. Ako dođe do promjena na uređaju bez naše suglasnosti, ova Izjava postaje nevažećom.

DEKLARACJA ZGODNOŚCI UE

Niniejszym oświadczamy, my że koncepcja i konstrukcja przedstawionych poniżej urządzeń w wersji, która jest wprowadzona do obiegu, odpowiada stosownym podstawowym wymogom dyrektyw UE dotyczących bezpieczeństwa i higieny. Niniejsza deklaracja przestaje obowiązywać w przypadku zmiany urządzenia, która nie została z nami skonsultowana.

AB UYGUNLUK BEYANNAMESİ

Beyan ederiz ki aşağıda belirtilen piyasaya sürdüğümüz modellerin tasarım ve yapıları itibarıyla güvenlik ve hijyen ile ilgili AB yönetmeliklerine uygun olduğunu beyan ederiz. Aletlerde bize danışılmadan yapılacak bir değişiklik durumunda işbu beyanname geçerliğini yitirir.

Artikelnummer / Bezeichnung der Geräte

Article No. / Machine description | N° de commande / Désignation de l'appareil | Obj. č. / Označení přístrojů | Obj. č. / Označenie prístrojov | Artikel nr. / Benaming van de machine | Cod. ord. / Identificazione degli apparecchi | Megrendelési szám. / A gép jelzése | Kat br. / Oznaka uređaja | Nar. št. / Označitev naprav | Nr. com. / Însemnarea maşinilor | Заявка №. / Обозначение на уредите | Kat br. / Oznaka uređaja | Nr zam. / Oznaczenie urządzeń | Ürün no. / Cihaz bilgileri

Gasheizgebläse GGH 10 #85004

Gasheizgebläse GGH 10 INOX #85005

Gasheizgebläse GGH 17 INOX #85006

Einschlägige EG-Richtlinien

Appropriate EU Directives | Directives de la CE applicables | Prohlášení o shodě EU | Vyhlášení o zhode EÚ | Desbetreffende EG-Richtlijnen | Direttive CE applicabili | Illetékes EU előírások | Primjenjive smjernice EU | Упорабне smernice EU | Directivele UE aferente | Съответни наредби на EC | Primjenjive smjernice EU | Stosowne dyrektywy UE | Ілгилі AB yönetmelikleri

2009/142/EC (0.5.10.2010)

Angewandte harmonisierte Normen

Harmonised standards used | Normes harmonisées applicables | Použité harmonizované normy | Použité harmonizované normy | Gebuikte harmoniserende normen | Applicate norme armonizzate | Használt harmonizált normák | Primijenjeni harmonizirani standardi | Uporabljeni usklajeni standardi | Norme armonizate folosite | Използвани хармонизирани норми | Primijenjeni harmonizirani standardi | Wykorzystane zharmonizowane normy | Kullanılan uyum normları

EN 1596:2001

EN 1596:1998+A1:2004

DIN EN 13785 (01.06.2005) (Druckregler)

DIN 4815-2 (01.06.1979) (Druckschlauch)

GÜDE GmbH & Co. KG
Birkichstrasse 6
74549 Wolpertshausen
Deutschland

**Joachim Bürkle****Technische Dokumentation**

Technical documentation | gérant Documents techniques | Technická dokumentace | Technická dokumentácia | Technische documentatie | Documentazione tecnica | Műszaki dokumentáció | Tehnička dokumentacija | Tehnična dokumentacija | Documentație tehnică | Техническа документация | Tehnička dokumentacija | Dokumentacja techniczna | Teknik dokümentasyon

Helmut Arnold**Geschäftsführer**

Managing Director | Titre du signataire | jednatel | konateľ | bedrijfsleider | Amministratore delegato | ügyvezető igazgató | direktor | direktor | administrator | управител | direktor | Durektor | Şirket temsilcisi

Wolpertshausen, 2013-04-08

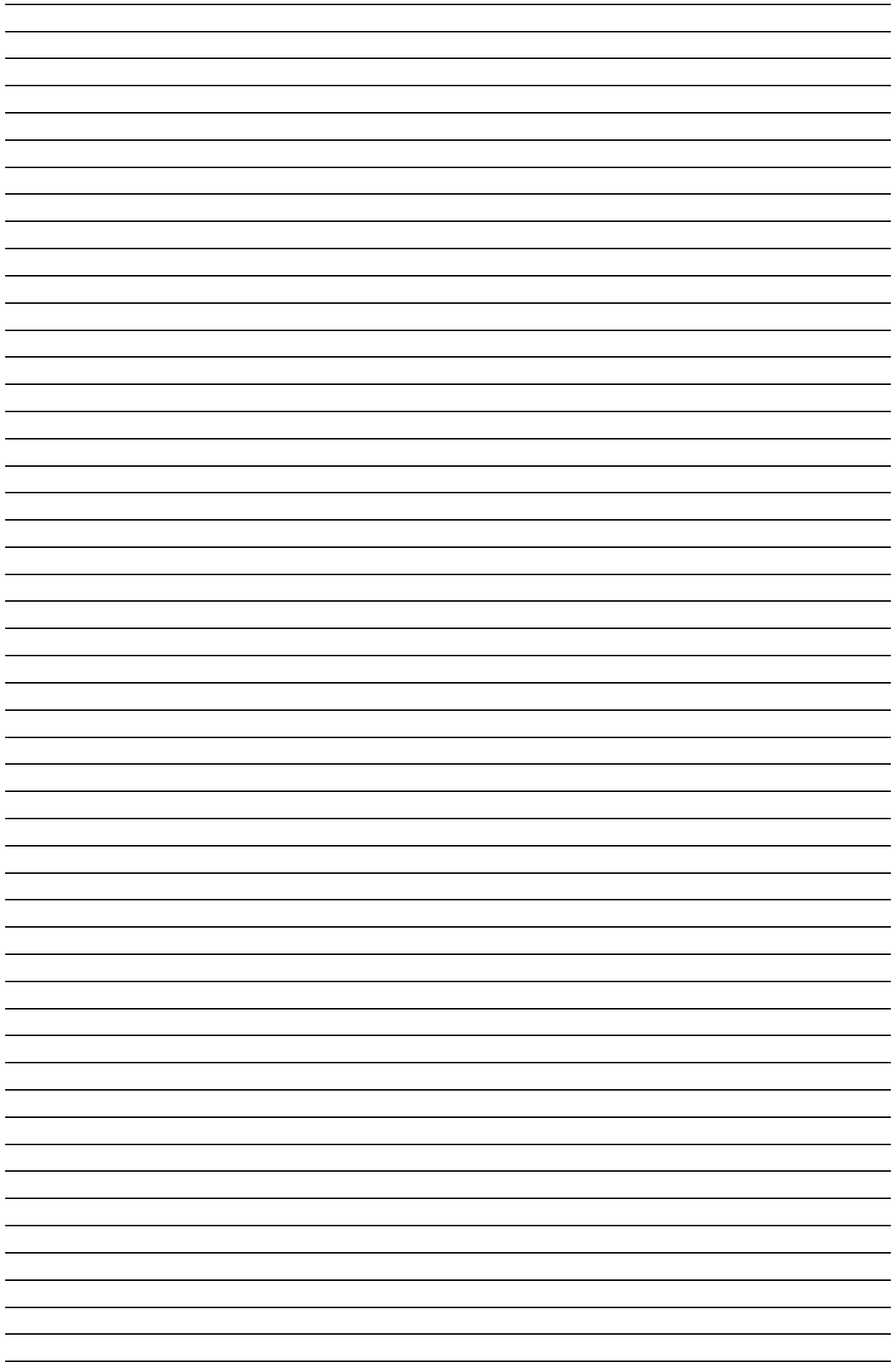

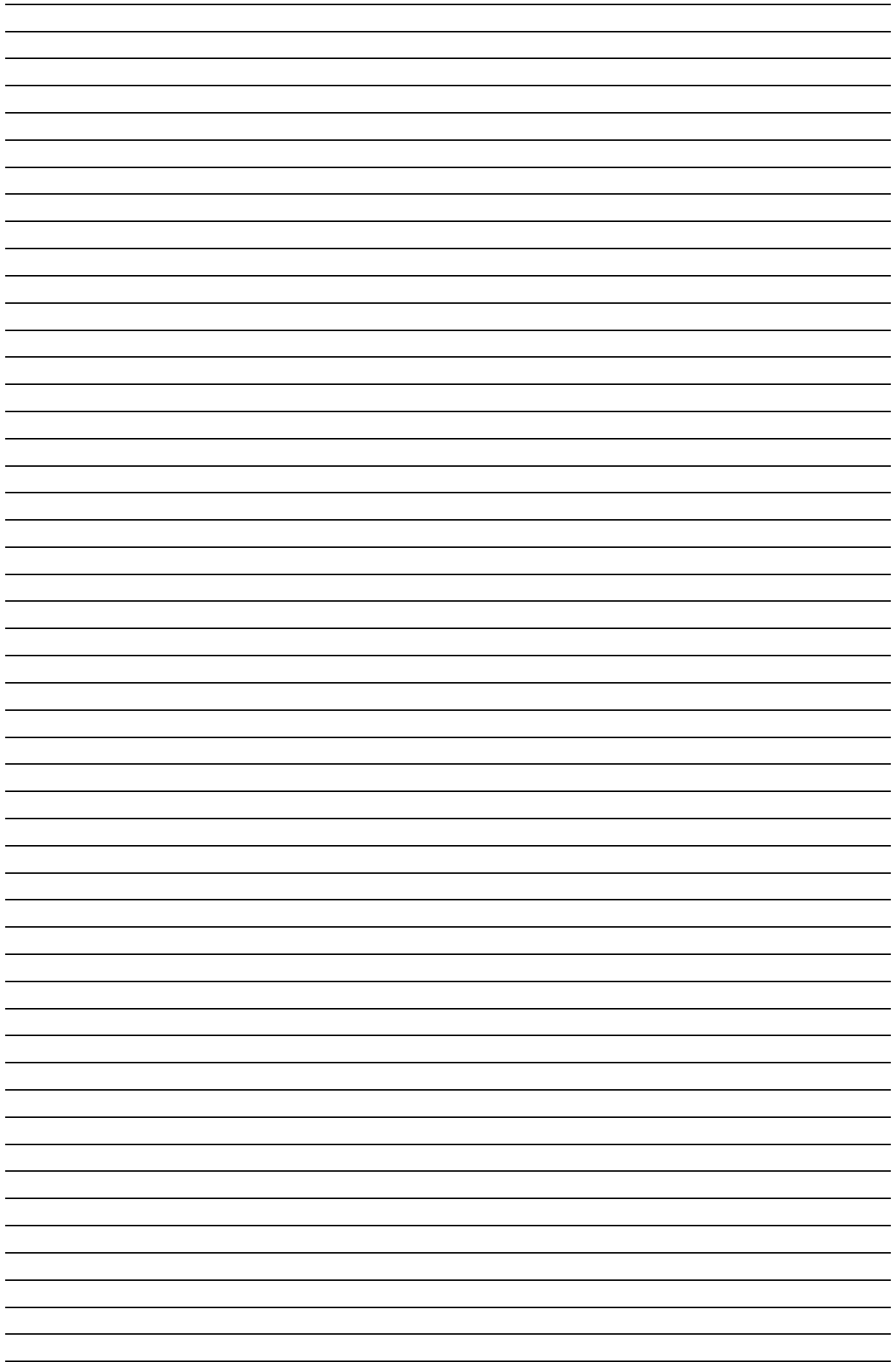

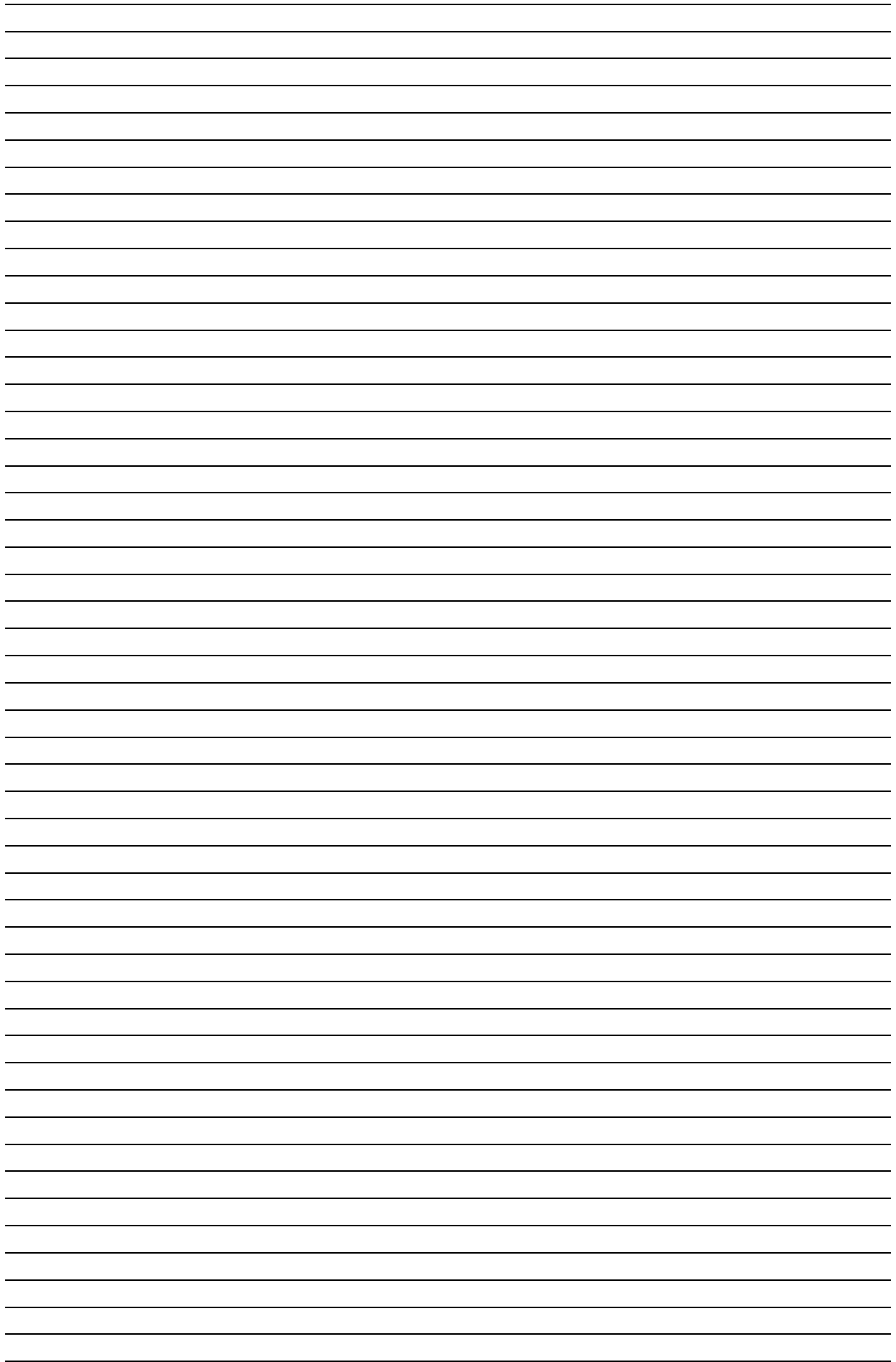

GÜDE GmbH & Co. KG
Birkichstrasse 6
74549 Wolpertshausen
Deutschland
Tel.: +49-(0)7904/700-0
Fax.: +49-(0)7904/700-250
eMail: info@guede.com

