

PL

Polski, 1

CZ

Český, 19

SK

Slovenský, 37

HU

Magyar, 55

AQUALTIS

AQC9 4F5



! Symbol ten przypomina o konieczności przeczytania tej instrukcji obsługi.

! Należy zachować niniejszą instrukcję, aby w razie potrzeby móc z niej skorzystać. Instrukcja powinna znajdować się zawsze w pobliżu suszarki, w przypadku, gdy urządzenie będzie sprzedane lub odstąpione innym osobom należy pamiętać, aby przekazać im instrukcję, w ten sposób nowi właściciele będą mogli zapoznać się z ostrzeżeniami i sugestiami związanymi z używaniem suszarki.

! Należy uważnie przeczytać instrukcję obsługi: Na następnych stronach znajdują się ważne informacje dotyczące instalacji i pożyteczne sugestie dotyczące działania urządzenia.

Spis treści

Ważne informacje, 2-3

Instalacja, 4

Gdzie zainstalować suszarkę
Wentylacja
Wypuszczanie wody
Podłączenie elektryczne
Poziomowanie suszarki
Informacje wstępne

Opis suszarki, 5

Otwieranie drzwiczek
Cechy
Pulpit sterowania

Ekran, 6

Uruchomienie i programy, 7-12

Wybór programu
Programy Specjalne
Tabela programów
Polecenia

Pranie, 13-14

Podział bielizny
Etykiety opisujące sposób konserwacji
Tkaniny wymagające szczególnego traktowania
Czas suszenia

Ostrzeżenia i sugestie, 15

Ogólne zasady bezpieczeństwa
Utylizacja
Oszczędność energetyczna i ochrona środowiska

Utrzymanie i konserwacja, 16

Przerwa w zasilaniu elektrycznym
Czyszczenie filtra po każdym cyklu
Kontrola bębna po każdym cyklu
Opróżnianie zbiornika na wodę po każdym cyklu
Czyszczenia filtra pompy ciepła
Czyszczenie suszarki

Problemy i ich rozwiązanie, 17

Serwis Techniczny, 18

Ważne informacje

PL

Aby zapewnić skuteczne działanie suszarki kondensacyjnej, należy przestrzegać podanego poniżej schematu regularnej konserwacji:

Filtr na kłaczki kurzu – po każdym cyklu suszenia **KONIECZNE JEST** usunięcie kłaczek, które pozostają na filtrze.



Faza 1
Otworzyć drzwiczki suszarki.

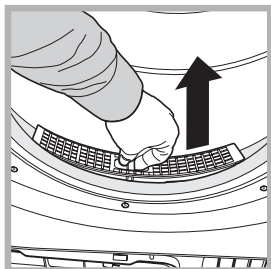

Faza 2
Wyjąć filtr (używając dwóch palców)

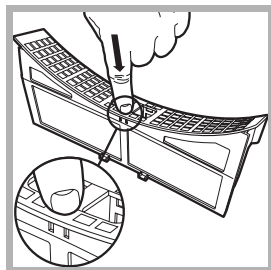

Faza 3
Otworzyć filtr odblokowując zacisk.

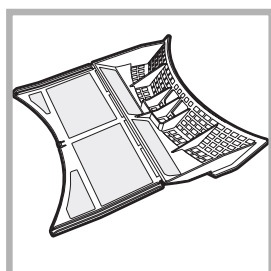

Faza 4
Usunąć ewentualne meszki z wewnętrznej powierzchni siatki filtra.

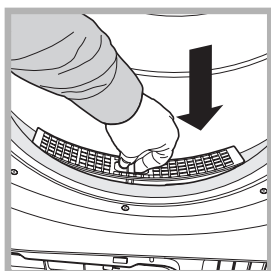

Faza 5
Zainstalować filtr – nigdy nie uruchamiać suszarki bez filtra w prawidłowej pozycji.

Zaniechanie czyszczenia filtra po każdym cyklu suszenia wpływa na wydajność pracy suszarki, która potrzebuje więcej czasu na suszenie i, w konsekwencji, zużywa więcej energii podczas suszenia.

Zbiornik na wodę – Należy opróżnić zbiornik na wodę po każdym cyklu suszenia.

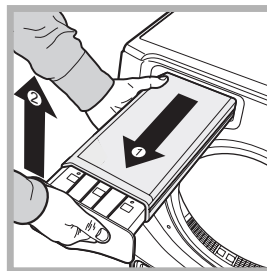

Faza 1
Pociągnąć do siebie zbiornik na wodę i wyciągnąć go całkowicie z suszarki.

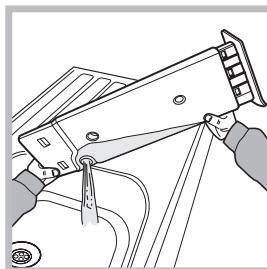

Faza 2
Wylać wodę ze zbiornika.

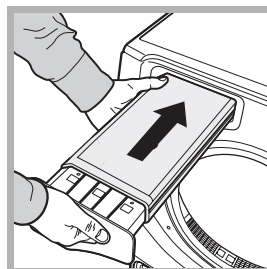

Faza 3
Zainstalować zbiornik na wodę upewniając się, że został w całości umieszczony w osłonie.

Nieopróżnianie zbiornika na wodę może spowodować:
- Zatrzymanie ogrzewania maszyny, (wsad może być jeszcze wilgotny pod koniec cyklu suszenia).
- mruganie wskaźnika „Wylać wodę”, w celu poinformowania, że zbiornik jest pełny.

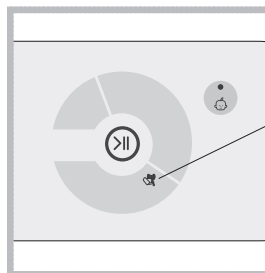

! Wskaźnik „Wylać wodę” świeci nadal, aby przypomnieć, że należy opróżnić zbiornik na wodę na początku każdego programu.

Ładowanie systemu zbierania wody
Gdy suszarka jest nowa zbiornik na wodę nie przyjmuje wody, dopóki system nie będzie załadowany. Operacja ta może trwać 1 lub 2 cykle suszenia. Gdy system jest załadowany, może zbierać wodę z każdego cyklu.

Filtr pompy ciepła - Dla zapewnienia jego prawidłowego działania, należy czyścić filtr co pięć cykli suszenia.

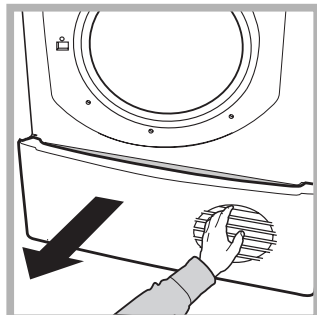

Faza 1
Otworzyć pokrywę pompy ciepła.
- złapać za uchwyt i pociągnąć go do siebie.

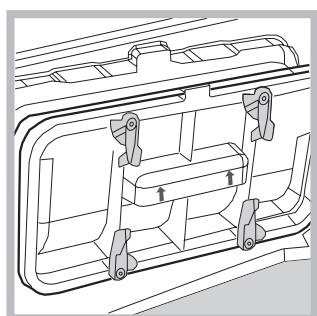

Faza 2
Wyjąć zespół filtra obracając 4 zatrzaski i ustawiając je w położeniu pionowym, następnie pociągnąć filtr do siebie. (W filtrze może znajdować się woda, jest to normalne zjawisko).

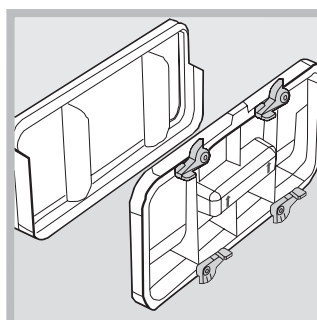

Faza 3
Rozdzielić dwie części filtra, usunąć osady włókien znajdujące się na wewnętrznej stronie siateczki filtra. Wyczyścić uszczelkę filtra. Ponownie złożyć obie części.

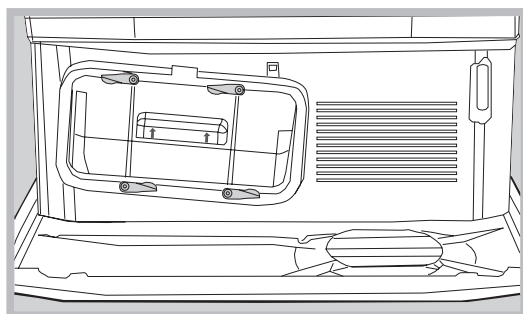

Faza 4
Włożyć filtr na swoje miejsce - upewnić się, że zespół filtr jest prawidłowo wsunięty, obrócić 4 zatrzaski ustawiając je w położeniu poziomym.

Nieprzeprowadzanie czyszczenia filtra pompy ciepła zmniejsza wydajność suszenia i może uszkodzić suszarkę.

W celu oprawienia wydajności suszenia zaleca się czyszczenie filtra pompy ciepła po każdym cyklu suszenia.

Instalacja

PL

Gdzie zainstalować suszarkę

• Płomienie mogą uszkodzić suszarkę, powinna być zatem zainstalowana daleko od kucharek gazowych, pieców, grzejników lub płyt grzewczych. Jeśli urządzenie musi być zainstalowane pod półką roboczą, konieczne jest pozostawienie odległości 10 mm między górną płytą urządzenia i innymi przedmiotami znajdującymi się nad nim oraz przestrzeni 15 mm między bokami urządzenia i ścianami lub sprzętem znajdującym się obok. W ten sposób zapewniony jest wystarczający obieg powietrza.

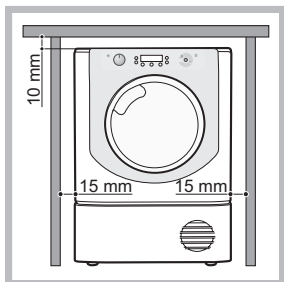

Wentylacja

• Gdy suszarka pracuje, należy zapewnić wystarczającą wentylację. Należy upewnić się, że suszarka jest umieszczona w pomieszczeniu, które nie jest wilgotne i jest wyposażone w odpowiedni obieg powietrza. Strumień powietrza wokół suszarki ma bardzo duże znaczenie dla zapewnienia kondensacji wody produkowanej podczas prania; suszarka nie działa prawidłowo, jeśli umieszczona jest w zamkniętej przestrzeni lub wewnątrz mebla.

! Jeśli suszarka jest używana w małym lub zimnym pomieszczeniu, możliwe jest, że powstaną skropliny.

! Odradza się instalowanie suszarki w szafie. Urządzenie nie może być instalowane za drzwiami zamykanymi na klucz, drzwiami przesuwными lub drzwiami z czopem zawiasu znajdującym się po stronie przeciwnej w stosunku do drzwiczek suszarki.

Wypuszczanie wody

Jeśli urządzenie jest umieszczone blisko rury spustowej, możliwe jest, aby skondensowana woda spływała bezpośrednio do niej, bez używania zbiornika na wodę. W podobnym przypadku nie jest konieczne opróżnianie zbiornika na wodę po każdym cyklu. Jeśli suszarka jest umieszczona nad lub obok pralki, urządzenia te mogą mieć ten sam odpływ. Wystarczy odłączyć rurę pokazaną na rysunku **A** i podłączyć ją do odpływu. Jeśli odpływ znajduje się w odległości większej od długości rury, można kupić i podłączyć rurę, która do niego dosięgnie, mającą tę samą średnicę i potrzebną długość. Aby zainstalować nową rurę, wystarczy wymienić istniejącą, tak jak pokazano to na rysunku, **B** umieszczając ją w tej samej pozycji.

! Odpływ musi znajdować się 1 metr niżej w stosunku do dna suszarki.

! Po zainstalowaniu suszarki należy się upewnić, że rura odpływowa nie jest zgięta ani skrzywiona.

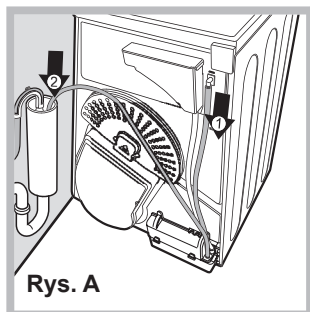

Rys. A

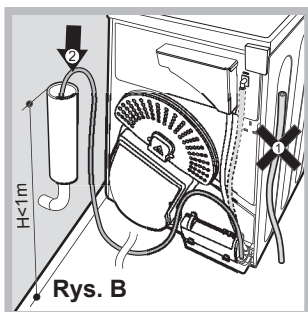

Rys. B

Podłączenie elektryczne

Przed włożeniem wtyczki do gniazda należy sprawdzić następujące elementy:

- Upewnić się, że ręce są suche.
- Gniazdko musi posiadać uziemienie.
- Gniazdko musi wytrzymać maksymalną moc przewidzianą dla urządzenia, wskazaną na tabliczce z danymi dotyczącymi pracy suszarki (zobacz Opis suszarki).
- Moc zasilania musi zawierać się w wartościach podanych na tabliczce dotyczącej pracy suszarki (zobacz Opis suszarki).
- Gniazdko musi odpowiadać rodzajowi wtyczki suszarki. Jeśli nie pasuje, należy wymienić albo gniazdko, albo wtyczkę.

! Nie należy używać przedłużaczy.

! Suszarka nie może być zainstalowana na zewnątrz, nawet w osłoniętych miejscach. Wystawianie tego urządzenia na deszcz lub ulewę może okazać się bardzo niebezpieczne.

! Po zainstalowaniu suszarki kabel elektryczny i wtyczka muszą być w zasięgu ręki.

! Kabel elektryczny nie może być pogięty ani zgnieciony.

! Jeśli wtyczka, która ma być wymieniona, jest wbudowana, konieczne jest jej zutylizowanie. NIE należy zostawiać jej tam, gdzie może zostać włożona do gniazdko! spowodować porażenia elektryczne.

! Kabel elektryczny musi być okresowo sprawdzany i wymieniany na odpowiedni kabel dla suszarki, może być instalowany wyłącznie przez autoryzowanych techników (zobacz Obsługa Techniczna). Nowe kable elektryczne lub dłuższe kable dostarczane są przez autoryzowanych sprzedawców za dodatkową opłatą.

! Producent nie bierze na siebie odpowiedzialności za nieprzestrzeganie niniejszych zasad.

! W przypadku wątpliwości co do powyższych informacji należy skontaktować się z wykwalifikowanym elektrykiem.

Poziomowanie suszarki

Aby suszarka pracowała prawidłowo, należy ją wypoziomować.

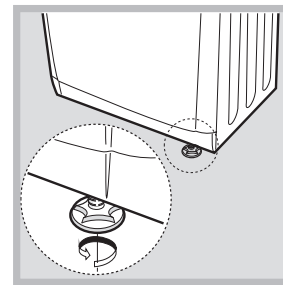
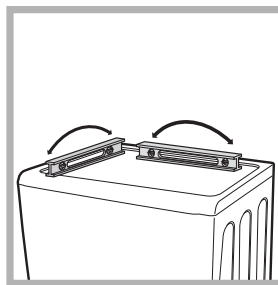

Po zainstalowaniu suszarki w wyznaczonym miejscu, należy sprawdzić wypoziomowanie jej lewej i prawej strony, a następnie przodu z tyłem.

Jeśli suszarka nie jest wypoziomowana, należy wyregulować nóżki obniżając je lub podwyższając tak, aby osiągnąć wypoziomowane położenie.

Informacje wstępne

Gdy suszarka będzie zainstalowana, przed jej podłączeniem należy wyczyścić wnętrze bębna i usunąć bród, który mógł się zgromadzić podczas transportu.

UWAGA: przed rozpoczęciem użytkowania suszarki, należy się upewnić, że znajdowała się ona w położeniu pionowym przez co najmniej 6 godzin.

Opis suszarki

PL

Otwieranie drzwiczek

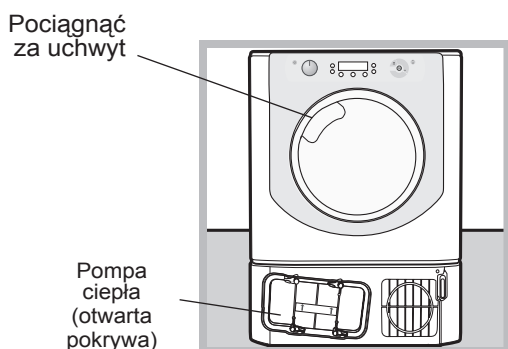

Cechy

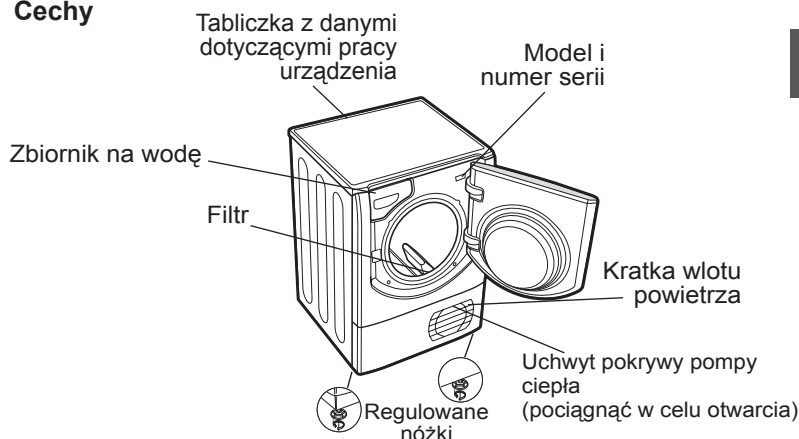

Pulpit sterowania

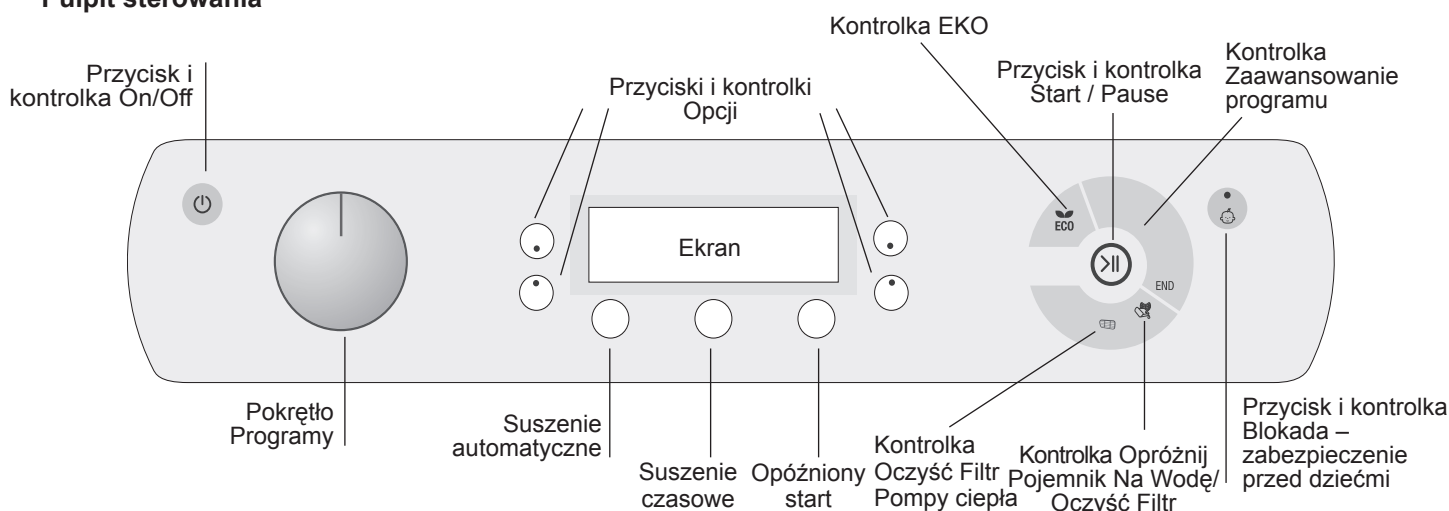

Przycisk/kontrolka **On/Off**, jeśli suszarka działa i przycisk zostanie naciśnięty praca suszarki zostaje zatrzymana. Kontrolka sygnalizuje, że suszarka działa i jest gotowa do wyboru programu.

Pokrętko **Programy** pozwala ustawić program: kręcić, aż wskaźnik znajdzie się na wybranym programie (zobacz *Uruchamianie i programy*).

Przyciski/kontrolki **Opcja** pozwalają na wybór opcji dostępnych dla wybranego programu. Kontrolki włączają się, aby wskazać, że opcja została wybrana (zobacz *Uruchamianie i programy*).

Ekran posiada trzy sekcje: Suszenie automatyczne = poziom suszenia, Suszenie czasowe = czas suszenia i Pozostały czas / Opóźniony start, każda posiada odpowiadającą jej kontrolkę wyboru (zobacz *ekran*).

Przycisk **START/PAUSE** z kontrolką sygnalizującą : kiedy zielona kontrolka pulsuje powoli, należy nacisnąć przycisk w celu uruchomienia programu. Gdy cykl jest uruchomiony, kontrolka jest cały czas zapalona. Aby zatrzymać program, należy ponownie nacisnąć na przycisk. Kontrolka staje się pomarańczowa i zaczyna ponownie pulsować. Aby uruchomić program w miejscu, w którym był zatrzymany, należy ponownie nacisnąć na przycisk (zobacz *Uruchamianie i programy*). Kontrolki informujące o przebiegu programu zapalają się w celu poinformowania o poszcz-

ególnych fazach trwającego programu (zobacz *Uruchomienie i programy*).

Kontrolka **wypuścić wodę „H2O”** informuje, że należy opróżnić pojemnik z wodą. Kontrolka gaśnie kilka sekund po ponownym umieszczeniu pustego zbiornika na wodę. Aby te czynności miały miejsce, suszarka musi cały czas działać (zobacz *Polecenia*).

Uwaga: jeśli zbiornik na wodę jest pełny na ekranie wyświetli się „H2O” a kontrolka będzie pulsować, ogrzewanie zostanie wyłączone a ubrania nie będą suszone.

Kontrolka **Opróżnij Pojemnik Na Wodę/Oczyszć Filtr** przed każdym programem należy pamiętać, że bardzo ważne jest wyczyszczenie filtra i opróżnienie zbiornika na wodę przed użyciem suszarki (zobacz *Utrzymanie i konserwacja*).

Kontrolka **Oczyszć Filtr Pompy Ciepła** sygnalizuje, że konieczne jest wyczyszczenie filtra w regularnych odstępach czasu. (zobacz *Utrzymanie i Konserwacja*).

Kontrolka/przycisk **Blokada** przed dziećmi Nacisnąć ten przycisk po wybraniu programu i opcji. W ten sposób zmiana ustawień programu nie będzie możliwa.

Gdy kontrolka jest włączona, inne przyciski i pokrętko programów nie są aktywne. Aby wyłączyć blokadę, należy nacisnąć przycisk. Kontrolka wyłączy się.

Kontrolka ECO: kontrolka ta jest włączona, gdy wybiera się opcje oszczędzania energii (zobacz *Polecenia*).

Ekran

PL

Ekran posiada trzy sekcje, każda z odpowiednim przyciskiem.

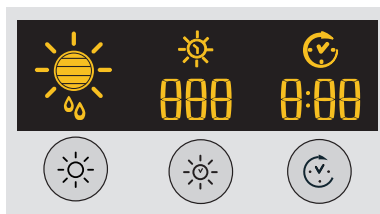



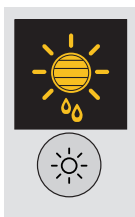

Suszenie automatyczne



Po wyborze programu posiadającego opcję Suszenie automatyczne, należy nacisnąć kilka razy przycisk, aż wyświetli się żądany poziom automatycznego suszenia. Jeśli opcja automatycznego suszenia nie jest dostępna, ekran pulsuje i wydaje trzy sygnały dźwiękowe.

! Niektóre programy suszenia nie są zgodne z wszystkimi 5 poziomami automatycznego suszenia.

Dostępne poziomy suszenia

-  **Wilgotne:** poziom najdelikatniejszy, dzięki któremu odzież nie kapie. Najlepszy w przypadku prania ręcznego, pozwala na rozwieszenie bielizny, jeśli nie pragnie się wysuszyć jej całkowicie w suszarce.
-  **Do Prasowana:** bardzo delikatne suszenie, z najwyższą zawartością pozostałej wilgoci. Użyteczny do prasowania odzieży po wysuszeniu.
-  **Na Wieszak:** poziom suszenia, który pozwala na powieszenie odzieży.
-  **Do Szafy:** odzieży jest w pełni sucha i gotowa do złożenia i umieszczenia w szafie.
-  **Extra Suche:** najsilniejszy poziom suszenia, używany do ubrania odzieży natychmiast po zakończeniu cyklu.

Suszenie czasowe

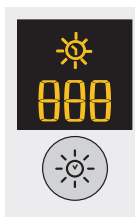

Po wybraniu programu z opcją suszenia czasowego, w celu nastawienia czasu suszenia należy nacisnąć przycisk Czas. Po każdym naciśnięciu tego przycisku na ekranie wyświetlone zostaje wybrany czas suszenia (zobacz Uruchamianie i programy). Po każdym naciśnięciu nastawiony czas zmniejsza się **220, 180, 150, 120, 90, 60, 40** i powtórzenie. Jeśli opcja czasowego suszenia nie jest dostępna, wyświetlacz pulsuje i wydaje trzy sygnały dźwiękowe. Wybrany czas jest wyświetlany po uruchomieniu programu i nie może być zmieniony po naciśnięciu przycisku Start/Pause >||.

! Możliwy jest wybór poziomu automatycznego suszenia lub czasu suszenia.

Opóźniony start

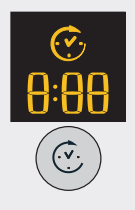

Po wybraniu programu posiadającego opcję opóźnionego startu możliwe jest wybranie trwania opóźnionego startu.

Każde naciśnięcie przycisku opóźnionego startu  pozwala na zwiększenie nastawionego opóźnienia o okres 1 godziny od „1h” do „24h”, następnie „OFF” i po pięciu sekundach opóźnienie jest skasowane.

W przypadku opóźnienia wynoszącego 10 godzin i dłuższego na ekranie wyświetlane jest odliczanie czasu w godzinach do 10 godzin, następnie „9:59” i odliczanie w minutach. W przypadku opóźnienia wynoszącego 9 godzin i krótszego na ekranie wyświetlane są godziny i minuty, następnie odliczanie w minutach dla całego opóźnienia.

Po naciśnięciu przycisku Start/Pause >|| nie jest już możliwa zmiana czasu.

Gdy czas opóźnienia kończy się, symbol  gaśnie i wyświetlany jest **Pozostały czas**.

Jeśli wybrano suszenie czasowe, podczas programowania na ekranie wyświetlone zostanie trwanie suszenia wyłącznie na głównym ekranie suszenia czasowego. Po naciśnięciu przycisku startu włącza się ekran czasu uruchamiania. Można na nim wyświetlić odliczanie trwania programu.

Pozostały czas

Jeśli ikona opóźnienia  jest zgaszona, wyświetlony czas to **Pozostały czas** działającego programu.

Gdy wybrane zostaną programy czasowe, wyświetlony czas podczas cyklu to faktyczny pozostały czas.

Gdy wybrany zostanie program automatyczny, wyświetlony czas to przybliżony pozostały czasu.

Gdy program jest wybrany, na ekranie wyświetlony jest czas potrzebny do wysuszenia pełnego wsadu. Po około 10 minutach urządzenie kontrolujące oblicza w przybliżeniu najodpowiedniejszy czas cyklu.





Pozostały czas jest wyświetlany w godzinach i minutach a odliczanie jest zmieniane z minuty na minutę.

Dwa punkty między wyświetlonymi na ekranie godzinami i minutami migają, aby pokazać, że odliczanie jest uruchomione.

Na ekranie są także wyświetlane ewentualne problemy suszarki. W podobnym przypadku na ekranie wyświetlona jest litera F, po której następuje kod błędu i cztery kontrolki opcji oraz kontrolka pauzy pulsują w kolorze pomarańczowym (zobacz *Problemy i rozwiązania*).

Uruchomienie i programy

Wybór programu

1. Włożyć wtyczkę suszarki do gniazda elektrycznego.
2. Wybrać odpowiedni rodzaj prania (zobacz *Pranie*).
3. Otworzyć drzwiczki i upewnić się, że filtr jest czysty i znajduje się na miejscu i że zbiornik na wodę jest pusty oraz odpowiednio umieszczony (zobacz *Konserwacja*).
4. Wypełnić urządzenie uważając, żeby nic nie utknęło między drzwiczkami i uszczelnieniem. Zamknąć drzwiczki.
5. Jeśli kontrolka ON/OFF nie jest włączona naciskając odpowiedni przycisk .
6. Nacisnąć przycisk wyboru Programów odpowiadający rodzajowi tkaniny, która ma być suszona, kontrolując tabele programów (zobacz *Programy*) i wskazówki dla każdego rodzaju tkaniny (zobacz *Bielizna*).
7. Jeśli są dostępne należy wybrać opcje Suszenia automatycznego  lub Suszenia czasowego  naciskając na odpowiedni przycisk, aż do uzyskaniażądanego poziomu lub czasu.
- ! W celu uzyskania bardziej szczegółowych informacji należy skonsultować tabelę z programami.
8. Jeśli jest to konieczne należy ustawić czas opóźnienia i inne opcje (zobacz *Ekran*).
9. Jeśli pod koniec programu ma się włączyć sygnał dźwiękowy, należy nacisnąć przycisk ALARM .
10. Aby rozpocząć nacisnąć przycisk START . Na ekranie

wyświetlony zostaje przybliżony pozostały czas.

Podczas programu suszenia możliwe jest kontrolowanie prania i wyciąganie ubrań, które wysuszyły się, pozostawiając inne w środku. Po zamknięciu drzwiczek nacisnąć START, aby ponownie włączyć urządzenie.

11. Podczas ostatnich minut programów suszenia, przed zakończeniem programu rozpoczyna się końcowa faza SUSZENIA NA ZIMNO  (tkaniny są schładzane). Należy zawsze pozwolić na zakończenie tej fazy.

12. Sygnalizator dźwiękowy (jeśli ta opcja została wybrana) informuje kiedy program jest skończony, na ekranie wyświetlony jest napis **END**. Otworzyć drzwi, wyjąć pranie, wyczyścić filtr i włożyć go z powrotem. Opróżnić pojemnik na wodę i umieścić go z powrotem (zobacz *Konserwacja*).

Jeśli wybrana została opcja Bez Zagniecen  a pranie nie jest natychmiast wyjmowane, tkaniny będą wirowane od czasu do czasu przez 10 godzin lub do otwarcia drzwiczek.

13. Odłączyć suszarkę z zasilania.

Funkcja stand by

Suszarka ta, w myśl nowych norm europejskich związanych z oszczędnością elektryczną, posiada system auto wyłączenia (stand by), który włącza się po 30 minutach nie użytkowania. Ponownie lekko wcisnąć przycisk **ON-OFF** i poczekać, aż pralka ponownie włączy się.

Programy Specjalne

Program Łatwe prasowanie

Łatwe prasowanie to krótki, 10-cio minutowy program (8 minut ogrzewania, po których następują 2 minuty suszenia na zimno), który powoduje, że włókna tkanin pozostawionych w tej samej pozycji przez długi okres pęcznieją. Cykl rozszerza włókna ubrań, ułatwiając prasowanie i składanie.

! Łatwe prasowanie nie jest programem do suszenia i nie może być używany w przypadku jeszcze mokrych tkanin.

W celu otrzymania optymalnych rezultatów:

1. Nie ładować bębna przekraczając jego maksymalną objętość. Poniższe wartości dotyczą wagi suchych tkanin:

Tkanina:	maks.
Bawełna lub mieszana bawełna	2,5 kg
Tkaniny syntetyczne	2
Jeans	2

2. Opróżnić suszarkę natychmiast po zakończeniu programu. Powiesić, złożyć lub uprasować ubrania i następnie umieścić je w szafie. Jeśli nie będzie to możliwe powtórzyć program.

Efekt opcji Łatwe prasowanie jest różny w zależności od tkaniny. Najlepszy efekt otrzymujemy przy tradycyjnych tkaninach, takich jak bawełna lub mieszana bawełna, podczas, gdy są one mniej widoczne przy włóknach akrylowych i materiałach takich jak Tencel®.

Program Wełna

• Jest to program przeznaczony do tkanin, które mogą być suszone w bębnie, posiadających symbol .

• Może być używany przy wsadzie ważącym do 1 kg (około 3 swetry).

• Zalecamy odwrócić ubrania na lewą stronę przed suszeniem.

• Program ten trwa około 60 minut, ale może trwać dłużej, w zależności od rozmiarów i gęstości wsadu i od prędkości wirówki użytej w pralce.

• Ubrania suszone za pomocą tego programu są zwykle gotowe do włożenia, ale w przypadku niektórych cięższych ubrań brzeги mogą być jeszcze lekko wilgotne. Należy je pozostawić, aby wyschły naturalnie, ponieważ następny proces suszenia mógłby je zniszczyć.

! W przeciwieństwie do innych materiałów, proces zbiegania się wełny jest nieodwracalny, ubranie nie wraca zatem do oryginalnego rozmiaru i kształtu.

! Ten program nie jest zalecany dla materiałów akrylowych.

Jeans

• Program ten jest przeznaczony do jeansu z bawełny denim. Przed wysuszeniem jeansu wyrzucić wewnętrzne kieszenie.

• Może być używany przy wsadzie ważącym do 3 kg (około 4 par).

• Poza tym może być używany do innych ubrań z tego samego materiału, takich jak marynarki.

• Program ten trwa około 115 minut, ale może trwać dłużej, w zależności od rozmiarów wsadu i od prędkości wirówki użytej w pralce.

• Wsady suszone za pomocą tego programu są zwykle gotowe do ubrania. Brzeги i szwy mogą być lekko wilgotne. W tym przypadku wyrzucić jeansy i włączyć na chwilę program.

• Używać tego cyklu wyłącznie dla wsadów z bawełny 100%, nie mieszać ciemnych i jasnych ubrań. Nie używać tego programu w przypadku ubrań z koronką i dodatkami (broszki,...); wyrzucić kieszenie.

! Nie zalecamy używania tego programu, jeśli jeansy są wyposażone w gumki umieszczone w talii lub w koronki.

Programy Specjalne

Koszule – Intensywe suszenie

- Program ten przeznaczony jest do koszul z bawełny.
- Może być używany przy wsadzie ważącym do 3 kg (około 10 koszul).
- Program ten trwa około 95 minut, ale może trwać dłużej, w zależności od rozmiarów wsadu i od prędkości wirówki użytej w pralce.
- Wsady suszone za pomocą tego programu są zwykle gotowe do ubrania. Brzegi i szwy mogą być lekko wilgotne. W tym przypadku wywrócić koszule i włączyć na chwilę program.

Koszule – Zwykle suszenie

- Program ten jest przeznaczony do koszul z materiałów syntetycznych lub naturalnych materiałów mieszanych i syntetycznych, takich jak poliester i bawełna.
- Może być używany przy wsadzie ważącym do 3 kg (około 14 koszul).
- Program ten trwa około 75 minut, ale może trwać dłużej, w zależności od rozmiarów wsadu i od prędkości wirówki użytej w pralce.
- Wsady suszone za pomocą tego programu są zwykle gotowe do ubrania. Brzegi i szwy mogą być lekko wilgotne. W tym przypadku wywrócić koszule i włączyć na chwilę program.

Jedwab

- Jest to program do suszenia delikatnego jedwabiu.
- Może być używany dla wsadów ważących do 0,5 kg.
- Program ten trwa około 110 minut, ale może trwać dłużej, w zależności od rozmiarów i gęstości wsadu i od prędkości wirówki użytej w pralce.
- Wsady suszone za pomocą tego programu są zwykle gotowe do użycia, ale przypadku niektórych cięższych ubrań brzegi mogą być jeszcze lekko wilgotne. W tym przypadku należy spróbować wyjąć wsad, rozprostować ubrania i włączyć na chwilę program.
- Tylko dla ubrań z etykietką informującą o suszeniu w bębnie.

Programy dla kołder

- ! W przypadku tego programu należy zwrócić uwagę, aby nie suszyć uszkodzonych artykułów, ponieważ wyściółka mogłaby zatkać filtr i przewód powietrza, co może doprowadzić do pożaru.
- Może być używany wyłącznie dla kołder do jednoosobowych łóżek, nie nadaje się do kołder do łóżek dwuosobowych lub większych.
- Wsady suszone za pomocą tego programu są zwykle gotowe do użycia, mogą być lekko wilgotne w niektórych miejscach. W tym przypadku należy spróbować wyjąć wsad, rozprostować tkaniny, strzepnąć je i włączyć na chwilę program.
- Nadaje się także do kurtek puchowych.

Puch – Intensywe suszenie

- Ten program przeznaczony jest do suszenia kołder z poszewką z bawełny i wyściółką z puchu.
- Program ten trwa około 120 minut, ale może trwać dłużej, w zależności od rozmiarów i gęstości wsadu i od prędkości wirówki użytej w pralce.
- Tylko dla kołder lub ubrań z etykietką, która kwalifikuje je do suszenia w bębnie (TD) z poszewką z bawełny i wyściółką z puchu lub piór, nie dla materiałów syntetycznych.

Puch – Zwykle suszenie

- Program ten przeznaczony jest do suszenia kołder wypełnionych sztucznym materiałem.
- Program ten trwa około 115 minut, ale może trwać dłużej, w zależności od rozmiarów i gęstości wsadu i od prędkości wirówki użytej w pralce.
- Wyłącznie dla kołder i tkanin z etykietką TD. Niektóre sztuczne kurtki mogą zawierać materiały łatwopalne. sprawdzić czy etykietka ubrania informuje, że jest ono odpowiednie do suszenia w bębnie.

Baby

- Ten program służy do suszenia odzieży oraz pościeli niemowlęcej (bawełna i szeniła) i do suszenia delikatnych tkanin, np. akrylowych.
- Nie suszyć takich artykułów jak śliniaczki i majtki do pieluszek z powłoką z plastiku.
- Może być używany dla wsadów ważących do 2 kg.
- Program ten trwa około 150 minut, ale może trwać dłużej, w zależności od rozmiarów i gęstości wsadu i od prędkości wirówki użytej w pralce.
- Wsady suszone za pomocą tego programu są zwykle gotowe do użycia, ale w przypadku niektórych cięższych ubrań brzegi mogą być jeszcze lekko wilgotne. W tym przypadku wywrócić ubranie i włączyć na chwilę program.

Pościel i Ręczniki

- Ten program stosowany jest do prania pościeli i ręczników bawełnianych.
- Może być stosowany do ładunków maksymalnie 9 kg.
- Pomimo to, że zwykle program trwa 150 minut, to w niektórych przypadkach wymaga się więcej czasu, w zależności od wymiarów, gęstości ładunku i prędkości wirowania.
- Ładunki suszone tym programem są gotowe do użytku, ale brzegi i szwy mogą być lekko wilgotne, szczególnie gdy są to produkty o dużych wymiarach. W tym przypadku można tą białiznę rozłożyć i ponownie włączyć program na krótki czas suszenia.

Odświeżanie

Dzięki przepływowi świeżego powietrza, tlen dostaje się do włókien i usuwa z odzieży nieprzyjemne zapachy, jak np. dym papierosowy, zapach smażeniny lub smog. Dzięki temu krótkiemu programowi można odświeżyć odzież w zaledwie 20 minut! W programie do odświeżania nie jest przewidziana faza suszenia więc nie należy go stosować do bielizny mokrej.

- Pomimo to, że może być stosowany do dużych ładunków (do 9 kg), jednak daje optymalne wyniki dla ładunkach o mniejszych wymiarach.

Program 20 minutowy do odświeżania świeżym powietrzem. Może być do odświeżania ubrań ciepłych.

Antyalergiczny

• Nowy cykl Anti-Allergy (antyalergiczny) został opracowany w celu zredukowania do minimum lub wyeliminowania roztoczy kurzu domowego lub pyłków znajdujących się na odzieży włożonej do bębna pralki, utrzymując bardzo wysoką temperaturę (70°) przez długi czas (80 minut). Podczas suszenia roztocza zostają zabite przez wysoką temperaturę i otoczenie o niskiej zawartości wilgoci.

Wsad: 9 kg (odzież mokra) - Wsad: 4 kg (odzież sucha). Poziom suszenia: tylko Do Szafy.

Szybkie Suszenie

• Czas potrzebny na suszenie przy małej wadze wsadu jest dużo krótszy, co oznacza oszczędność czasu do 53% dla bawełny (przy zastosowaniu opcji Suszenie intensywne) i do 50% dla tkanin syntetycznych (przy zastosowaniu opcji Suszenie normalne).

Czas trwania cyklu: 30 minut; Wsad: 1 kg. Poziom suszenia: tylko Do Szafy.

Odzież Aktywna

• Ten program jest przeznaczony specjalnie do suszenia tkanin hydrofobowych oraz kurtek sportowych (np. z Gore-Texu, poliestru, nylonu). Wsuszenie tej odzieży po praniu ma na nią dobroczynny wpływ, gdyż uaktywnia hydrofobowe właściwości tkaniny.

Z programu można korzystać przy wsadach do 2 kg. Program trwa około 120 minut, ale czas ten może się wydłużyć w zależności od rozmiarów i gęstości wsadu oraz prędkości wirowania zastosowanej podczas cyklu prania.

Poziom suszenia: tylko Do Szafy.

Pluszowe Zabawki

• Dzięki temu cyklowi użytkownik może łatwiej usuwać kurz i częściej prać miękkie zabawki, ponieważ czas suszenia jest dużo krótszy niż potrzebny na ich wysuszenie na świeżym powietrzu. Jest to delikatny cykl suszenia w niskiej temperaturze i o delikatnym działaniu mechanicznym, dzięki czemu zachowany zostaje oryginalny wygląd i kolory zabawki.

Uwagi: Dla ochrony przed alergiami należy włożyć pluszowe zabawki do zamrażarki na 24 godziny przed ich umyciem i wysuszeniem. Czynności te należy powtarzać co 6 tygodni. Przed rozpoczęciem suszenia, należy zdjąć takie akcesoria jak ubrania, łańcuszki lub pozytywki i zabezpieczyć plastikowe oczy zabawek (przy użyciu taśmy klejącej).

Czas trwania cyklu: 200 minut; Wsad: 2-3 Pluszowe Zabawki. Poziom suszenia: tylko Do Szafy.





































































































Kojące Ciepło

















• Cykl Kojące Ciepło pozwala na ogrzanie ręczników i płaszczy kąpielowych, zapewniając przyjemne wrażenie ciepła po kąpieli lub prysznicu. Służy również do ogrzewania ubrań przed ich założeniem w zimie.

Cykl ogrzewa odzież do temperatury 37° (temperatura ciała) i utrzymuje tę temperaturę do chwili przerwania cyklu przez użytkownika. Wsad: 3 kg.

Tabela programów

















! Jeśli kontrolka ON/OFF nie jest włączona, nacisnąć odpowiedni przycisk , następnie wybrać program.

Program	Funkcja	Ustawienie	Uwagi / Dostępne opcje
 Łatwe Do Prasowana	Krótki program (około 10 minut), który zmiękcza włókna ubrań i ułatwia Do Prasowania	1. Ustawić pokrętkę PROGRAMY na  2. Wybrać opcję Alarm, jeśli jest wymagana. 3. Wcisnąć przycisk start / pause > .	Nie jest to program suszenia (zobacz poprzednią stronę). Dostępne opcje Alarm 
 Odświeżanie	Dwudziestominutowy program, który wietrzy ubrania za pomocą świeżego powietrza.	1. Ustawić pokrętkę PROGRAMY na  2. Wybrać opcję Alarm, jeśli jest wymagana. 3. Wcisnąć przycisk start / pause > .	Alarm 
 Bawełna	Suszenie odzieży bawełnianej. N.B: Wsad maks. 6 kg (w Niskiej Temperaturze)	1. Ustawić pokrętkę PROGRAMY na  2. Wybrać suszenie automatyczne  lub suszenie czasowe  (zobacz następną stronę). 3. Wybrać ewentualne żądane opcje. 4. Wcisnąć przycisk start / pause > .	Alarm  Opóźnienie startu  . Bez Zagniecen  . Wysoka temperatura  . Delikatne  . Opcja suszenia automatycznego: Wilgotne  , Do Prasowana  , Na Wieszak  , Do Szafy  , Extra Suche  .
 Koszule	Suszenie koszul.	1. Ustawić pokrętkę PROGRAMY na  2. Wybrać suszenie automatyczne  lub suszenie czasowe  (zobacz następną stronę). 3. Wybrać ewentualne żądane opcje. 4. Wcisnąć przycisk start / pause > .	Alarm  Opóźnienie startu  . Bez Zagniecen  . Wysoka temperatura  . Opcja suszenia automatycznego: Wilgotne  , Do Prasowana  , Na Wieszak  , Do Szafy  .
 Jeans	Suszenie odzieży dżinsowej.	1. Ustawić pokrętkę PROGRAMY na  2. Wybrać suszenie automatyczne  (zobacz następną stronę). 3. Wybrać ewentualne żądane opcje. 4. Wcisnąć przycisk start / pause > .	Alarm  Opóźnienie startu  . Bez Zagniecen  . Opcja suszenia automatycznego: Wilgotne  , Do Prasowana  , Na Wieszak  , Do Szafy  . (Zalecamy użycie poziomu suszenia "Extra Suche").
 Syntetyczne	Suszenie odzieży syntetycznej.	1. Ustawić pokrętkę PROGRAMY na  2. Wybrać suszenie automatyczne  lub suszenie czasowe  (zobacz następną stronę). 3. Wybrać ewentualne żądane opcje. 4. Wcisnąć przycisk start / pause > .	Alarm  Opóźnienie startu  . Bez Zagniecen  . Opcja suszenia automatycznego: Wilgotne  , Do Prasowana  , Na Wieszak  , Do Szafy  .
 Pościel i Ręczniki	Suszenie pościeli i ręczników.	1. Ustawić pokrętkę PROGRAMY na  2. Wybrać suszenie automatyczne  (zobacz następną stronę). 3. Wybrać ewentualne żądane opcje. 4. Wcisnąć przycisk start / pause > .	Alarm  Opóźnienie startu  . Bez Zagniecen  . Delikatne  . Opcja suszenia automatycznego: Wilgotne  , Do Prasowana  , Na Wieszak  , Do Szafy  . (Zalecamy użycie poziomu suszenia "Do Szafy").
 Puch	Suszenie kołder puchowych.	1. Ustawić pokrętkę PROGRAMY na  2. Wybrać suszenie automatyczne  (zobacz następną stronę). 3. Wybrać ewentualne żądane opcje. 4. Wcisnąć przycisk start / pause > .	Alarm  Opóźnienie startu  . Bez Zagniecen  . Wysoka temperatura  . Opcja suszenia automatycznego: Wilgotne  , Do Prasowana  , Na Wieszak  , Do Szafy  . (Zalecamy użycie poziomu suszenia "Do Szafy").
 Wełna	Suszenie odzieży wełnianej.	1. Ustawić pokrętkę PROGRAMY na  2. Wybrać ewentualne żądane opcje. 3. Wcisnąć przycisk start / pause > .	Alarm 
 Jedwab	Suszenie odzieży jedwabnej.	1. Ustawić pokrętkę PROGRAMY na  2. Wybrać suszenie automatyczne  (zobacz następną stronę). 3. Wybrać ewentualne żądane opcje. 4. Wcisnąć przycisk start / pause > .	Alarm  Opcja suszenia automatycznego: Wilgotne  , Do Prasowana  , Na Wieszak  , Do Szafy  . (Zalecamy użycie poziomu suszenia "Do Szafy").
 Baby Delikatny	Suszenie bielizny niemowlęcej w niskiej temperaturze	1. Ustawić pokrętkę PROGRAMY na  2. Wybrać suszenie automatyczne  (zobacz następną stronę). 3. Wybrać ewentualne żądane opcje. 4. Wcisnąć przycisk start / pause > .	Alarm  Opóźnienie startu  . Bez Zagniecen  . Opcja suszenia automatycznego: Wilgotne  , Do Prasowana  , Na Wieszak  , Do Szafy  . (Zalecamy użycie poziomu suszenia "Do Szafy").
 Antyalergiczny	Program zapobiegający alergiom dla odzieży bawełnianej.	1. Ustawić pokrętkę PROGRAMY na  2. Wybrać ewentualne żądane opcje. 3. Wcisnąć przycisk start / pause > .	Alarm  Opóźnienie startu  . Bez Zagniecen  .

Program	Funkcja	Ustawienie	Uwagi / Dostępne opcje
 Szybkie Suszenie	Szybsze suszenie odzieży bawełnianej lub tkanin syntetycznych.	1. Ustawić pokrętko PROGRAMY na  2. Wybrać ewentualne żądane opcje. 3. Wcisnąć przycisk start / pauza > .	Alarm  . Opóźnienie startu  . Bez Zagniecien  .
 Odzież Aktywna	Suszenie odzieży sportowej.	1. Ustawić pokrętko PROGRAMY na  2. Wybrać ewentualne żądane opcje. 3. Wcisnąć przycisk start / pauza > .	Alarm  . Opóźnienie startu  . Bez Zagniecien  .
 Pluszowe Zabawki	Suszenie zabawek pluszowych.	1. Ustawić pokrętko PROGRAMY na  2. Wybrać ewentualne żądane opcje. 3. Wcisnąć przycisk start / pauza > .	Alarm  . Opóźnienie startu  .
 Kojące Ciepło	Ogrzewanie ręczników i płaszczy kąpielowych.	1. Ustawić pokrętko PROGRAMY na  2. Wybrać ewentualne żądane opcje. 3. Wcisnąć przycisk start / pauza > .	-

Suszenie automatyczne i suszenie czasowe .

Należy rozpocząć od wyboru programu (zobacz tabelę programów).

Program	Funkcja	Ustawienie	Uwagi / Dostępne opcje
Poziomy Suszenia	Jeśli jest to możliwe należy używać zawsze suszenia automatycznego, ponieważ zapewnia najlepsze wyniki suszenia. Ustawiona temperatura zależy od wybranego programu (opcja materiały)	1. Nacisnąć kilka razy przycisk Poziomy Suszenia, aż na ekranie wyświetli się żądana opcja. Każde naciśnięcie powoduje zmianę  ,  ,  ,  i powrót do początku. ! Niektóre programy automatyczne nie posiadają wszystkich pięciu opcji poziomów suszenia. 2. Wybrać ewentualne żądane opcje. 3. Wcisnąć przycisk start > .	Dostępne opcje Alarm  . Opóźnienie startu  . Bez Zagniecien   . Wysoka temperatura  . Delikatne  Sprawdzić sugerowane czasy suszenia. Ostatnie 3 minuty tych programów poświęcone są fazie suszenia na zimno  .
Suszenie z zaprogramowanym czasem (220, 180, 150, 120, 90, 60 o 40 minut)	Jeśli chce się ustalić czas suszenia należy zawsze wybierać suszenie czasowe. Ustawiona temperatura zależy od wybranego programu (opcja materiały).	1. Nacisnąć kilka razy przycisk Suszenie z zaprogramowanym czasem, aż na ekranie wyświetli się żądana opcja. Każde naciśnięcie zmniejsza czas od 220', 180', 150', 120', 90', 60' a 40' i powraca na początek. • Dla programu Baby tkaniny delikatne przewiduje się maksymalny czas 150' . 2. Wybrać ewentualne żądane opcje. 3. Wcisnąć przycisk start / pauza > .	Dostępne opcje Alarm  . Opóźnienie startu  . Bez Zagniecien   . Wysoka temperatura  Sprawdzić sugerowane czasy suszenia. Ostatnie 3 minuty tych programów poświęcone są fazie suszenia na zimno  .

! Aby otrzymać najlepsze wyniki, nie należy otwierać drzwiczek przed ukończeniem cyklu.

Polecenia

• Pokrętko programów

! Uwaga: jeśli po naciśnięciu przycisku startu pozycja pokrętki programów jest zmieniona, nowa pozycja NIE zmienia wybranego programu.

Aby zmienić program, należy nacisnąć przycisk Start/Pause >|| w celu zatrzymania programu (kontrolka miga w kolorze żółtym), wybrać nowy program i odpowiednio opcje; kontrolka zaczyna pulsować w kolorze zielonym. Po naciśnięciu przycisku Start/Pause >|| zaczyna się nowy program.

• Przyciski i kontrolki Opcji

Przyciski te są używane w celu spersonalizowania wybranego programu na podstawie osobistych wymagań. Nie wszystkie opcje są dostępne dla wszystkich programów (zobacz *Uruchomienie i programy*). Jeśli opcja nie jest dostępna, a przycisk został naciśnięty, sygnalizator dźwiękowy wydaje trzy dźwięki. Jeśli opcja jest dostępna wydawany jest jeden sygnał i kontrolka opcji obok przycisku włącza się w celu potwierdzenia, że opcja została wybrana.

• Kontrolka EKO

Kontrolka ta zapala się, gdy wybrane zostają opcje programowania, które wymagają mniejszej ilości energii. Przykłady: jeśli wybrany zostanie program automatyczny lub używane jest ustawienie suszenia czasowego, które jest krótsze niż ustawione suszenie. Kontrolka ta nie informuje, że wybrano ustawienie idealne pod względem energetycznym, ale, że wybrane opcje potrzebują mniej energii.

• Kontrolki sygnalizacyjne

(☀️ Suszenie, ❄️ Suszenie na zimno, END)

Kontrolki zaawansowania pokazują stan programu. W każdej fazie programu zapala się odpowiednia kontrolka.

• Opóźniony start

Rozpoczęcie niektórych programów (zobacz *Uruchomienie i programy*) może być opóźnione o 24 godziny (zobacz ekran). Przed nastawieniem opóźnionego startu należy się upewnić, że zbiornik na wodę jest pusty, i że filtr jest wyczyszczony.

• Delikatne

Funkcja chroniąca przez starzeniem do bawełny i tkanin syntetycznych pozwala zachowanie na dłużej połysku prania chroniąc je przed matowieniem, dzięki prawidłowemu zastosowaniu obrotów bębna (których ilość zmniejsza się w ostatniej części cyklu) oraz odpowiedniej temperaturze suszenia.

Uwagi: Z funkcji nie można korzystać przy poziomach suszenia "Do Szafy" oraz "Extra Suche".

• Alarm

Sygnalizator dźwiękowy włącza się po zakończeniu cyklu suszenia, informując, że program zakończył się, a odzież jest gotowa do wyjęcia z suszarki.

• Bez Zagnieceń

W przypadku opóźnionego startu, jeśli wybrana zostaje ta opcja, odzież jest od czasu do czasu obracana w bębnie podczas oczekiwania na start, aby uniemożliwić tworzenie się zagnieceń. Po zakończeniu cyklu suszenia i chłodzenia odzież jest od czasu do czasu obracana w bębnie, aby uniemożliwić tworzenie się zagnieceń, w przypadku, gdy nie jest możliwe natychmiastowe wyjęcie prania z suszarki po zakończeniu programu. Kontrolka „END” jest zapalona w tej fazie po zakończeniu cyklu.

• Wysoka Temperatura

Gdy wybrany zostaje czas suszenia, naciśnięciu tego przycisku powoduje wybranie suszenia intensywnego oraz zapalenie się kontrolki nad przyciskiem.

• Kontrolki Opróżnij Pojemnik Na Wodę Oczyszcz Filtr „H2O”

(Jeśli suszarka została podłączona do rury odpływowej, można nie brać pod uwagę kontrolki dotyczącej zbiornika z wodą, ponieważ nie trzeba go opróżniać). Gdy kontrolka jest włączona (ale nie pulsuje), należy pamiętać o opróżnieniu zbiornika z wodą. Jeśli zbiornik z wodą napelnia się podczas programu, grzejnik gaśnie i suszarka rozpoczyna fazę Suszenia na zimno. Kontrolka pulsuje i wydaje sygnały akustyczne. Konieczne jest opróżnienie zbiornika i ponowne włączenie suszarki, w przeciwnym razie ubrania nie wysuszą się. Po uruchomieniu suszarki kontrolka gaśnie po kilku sekundach. W celu uniknięcia tego procesu należy zawsze opróżniać zbiornik z wodą po każdym użyciu suszarki (zobacz *Konserwacja*).

! Należy pamiętać, że nawet, jeśli suszarka została podłączona do rury odpływowej ZAWSZE należy czyścić filtr.

• Otwieranie drzwiczek

Gdy drzwiczki zostaną otwarte (lub po naciśnięciu przycisku Start/Pause) podczas działania programu suszarka zatrzymuje się a następnie:

- Kontrolka Start/Pause pulsuje na żółto.
- Podczas opóźnionego startu opóźnienie jest nadal odliczane. Należy nacisnąć przycisk startu w celu ponownego rozpoczęcia programu opóźnionego startu. Jedna z kontrolki opóźnienia pulsuje w celu podania aktualnego ustawienia opóźnienia.
- Należy nacisnąć przycisk startu w celu ponownego rozpoczęcia programu. Kontrolki zaawansowania zmieniają się w celu ukazania aktualnego stanu a kontrolka Start/Pause przestaje pulsować i staje się zielona.
- Podczas końcowej fazy bez zagnieceń program kończy się. Po naciśnięciu przycisku Start/Pause rozpoczęty jest nowy program.
- Przy zmianie pokrętki Programy wybiera się nowy program i kontrolka Start/Pause pulsuje w kolorze zielonym. Możliwe jest użycie tej procedury w celu wybrania programu Suszenie na zimno ❄️ w celu schłodzenia ubrań, jeśli są wystarczająco suche. Nacisnąć przycisk startu w celu uruchomienia nowego programu.

• Zabezpieczenie systemu pompy ciepła

System pompy ciepła działa poprzez zastosowanie sprężarki wyposażonej w zabezpieczenie, które interweniuje z chwilą otwarcia drzwiczek lub niespodziewanego przerwania zasilania. Zabezpieczenie uniemożliwi ponowne uruchomienie sprężarki przez 5 minut od momentu zamknięcia drzwiczek lub ponownego uruchomienia cyklu.

• Uwaga

W przypadku braku prądu należy wyłączyć zasilanie i wyjąć wtyczkę. Gdy prąd zostanie przywrócony, należy nacisnąć przycisk startu i program zostanie uruchomiony.

Pranie

PL

Podział bielizny

- Należy kontrolować symbole umieszczone na etykietkach poszczególnych ubrań w celu sprawdzenia, czy mogą być poddane suszeniu w bębnie.
- Podzielić pranie na podstawie rodzaju tkaniny.
- Opróżnić kieszenie i sprawdzić guziki.
- Zamknąć zamki błyskawiczne i haczyki oraz zapiąć paski i zawiązać sznurki nie ściskając ich.
- Wycisnąć ubrania, aby wyeliminować jak największą ilość wody.

! Nie napełniać suszarki ubraniami, które są całkowicie mokre.

Maksymalna wielkość wsadu

Nie ładować bębna przekraczając jego maksymalną objętość.

Poniższe wartości dotyczą wagi suchych tkanin:

Włókna naturalne: maksymalnie 9 kg

Sztuczne włókna: maksymalnie 3 kg

! Aby nie pogarszać wyników pracy suszarki, nie należy jej przeladowywać.

Typowy wsad

Uwaga: 1 kg = 1000 g

Ubrania		
Koszula	Bawełna	150 g
	Inne	100 g
Sukienka	Bawełna	500 g
	Inne	350 g
Jeansy		700 g
10 pieluszek		1.000 g
Koszula	Bawełna	300 g
	Inne	200 g
T-shirt		125 g

Bielizna domowa		
Pościel (małżeńska)	Bawełna	1.500 g
	Inne	1.000 g
Duży obrus		700 g
Mały obrus		250 g
Serwetka		100 g
Ręcznik kąpielowy		700 g
Ręcznik		350 g
Prześcieradło małżeńskie		500 g
Prześcieradło na jednoosobowe łóżko		350 g

Jeśli pomieszane zostaną ubrania z tkaniny syntetycznej z ubraniami z bawełny, te ostatnie mogą być jeszcze wilgotne pod koniec cyklu suszenia. W podobnym przypadku wystarczy włączyć ostatni, krótki cykl suszenia.

Uwaga: podczas nastawiania czasu suszenia należy pamiętać, że ostatnie 10 minut programu jest poświęconych fazie suszenia na zimno, podczas której suszarka nie suszy bielizny.

Etykietyki opisujące sposób konserwacji

Należy kontrolować etykietyki ubrań, zwłaszcza, gdy są wkładane do suszarki po raz pierwszy. Poniżej podane są najczęściej spotykane symbole:

- Można suszyć w suszarce.
- Nie suszyć w suszarce
- Suszyć w wysokiej temperaturze.
- Suszyć w niskiej temperaturze.

Tkaniny nieodpowiednie do suszenia w bębnie:

- Ubrania, które mają części z gumy lub podobnych materiałów lub pokrycia z plastiku (poduszki lub wiaterówki z PCV), i jakiegokolwiek przedmioty łatwopalne lub przedmioty, które zawierają substancje łatwopalne (ręczniki zabrudzone lakierem do włosów).
- Włókna szklane (niektóre rodzaje firan).
- Tkaniny uprzednio poddane praniu na sucho.
- Ubrania oznaczone kodem ITLC („Szczególny rodzaj ubrań”) , które mogą być czyszczone za pomocą specjalnych produktów do czyszczenia domowego. Należy uważnie przeczytać instrukcję obsługi.
- Zbyt duże ubrania (śpiwory, poduszki, duże kapy na łóżko, itd.), które rozszerzają się podczas suszenia i nie pozwalają na obieg powietrza w suszarce.

Tkaniny wymagające szczególnego traktowania

Narzuty lub kapy: materiały akrylowe (Acilian, Courtele, Orion, Dralon) muszą być suszone bardzo ostrożnie przy niskiej temperaturze. Nie należy nastawiać długich czasów suszenia.

Tkaniny ze zgięciami lub plisowane: przeczytać instrukcje dotyczące suszenia dostarczone przez producenta.

Tkaniny nakrochmalone: nie suszyć tego rodzaju tkanin z tkaninami niekrochmalonymi. Usunąć większość krochmalu przed włożeniem tkanin do suszarki. Nie suszyć przesadnie: krochmal staje się proszkiem, który zmiękcza tkaniny i nie spełnia swej funkcji.

Czas suszenia

Czas jest przybliżony i może zmieniać się w zależności od:

- Ilości wody znajdującej się w tkaninach po wirowaniu: ręczniki i delikatne tkaniny wchłaniają dużo wody.
- Tkaniny: ubrania z tej samej tkaniny, ale z różnym układem nitki w tkaninie i o różnej grubości mogą mieć różne czasy suszenia.
- Ilość prania: pojedyncze sztuki i małe wsady mogą wymagać więcej czasu na suszenie.

- Suszenie: jeśli tkaniny muszą być prasowane mogą być wyjmowane z urządzenia, gdy są jeszcze trochę wilgotne. Tkaniny, które muszą być całkowicie suche mogą być pozostawione w suszarce na dłużej.

- Nastawiona temperatura.

- Temperatura pomieszczenia: im niższa jest temperatura pomieszczenia, w którym znajduje się suszarka, tym więcej czasu będzie potrzeba na suszenie tkanin.

- Objętość: niektóre duże tkaniny wymagają szczególnej uwagi podczas procesu suszenia. Radzimy wyjmować te tkaniny, wstrząsnąć nimi i wkładać je ponownie do suszarki. czynność ta musi być powtórzona kilka razy podczas cyklu suszenia.

! Tkaniny nie mogą być zbyt suszone.

Wszystkie tkaniny zawierają naturalną wilgotność, która służy do zachowania miękkości lekkości.



Poniższa tabela podaje PRZYBLIŻONY czas suszenia w godzinach: minuty, tak jak są wyświetlane na ekranie. Czas jest także podawany wyłącznie w minutach dla informacji.

Podany czas dotyczy automatycznych programów Suszenia rzeczy, które mają być schowane do szafy.

Podane są także ustawienia Suszenia czasowego, w celu wyboru lepszej opcji czasu.

Waga dotyczy suchych tkanin.

Czas suszenia

Bawełna		1 kg	2 kg	3 kg	4 kg	5 kg	6 kg	7 kg	8-9 kg
 Suszenie intensywne	Suszenie automatyczne minuty	40-60	60-90	90-100	100-130	130-160	160-180	180-190	190-220
	Z zaprogramowanym czasem	40 lub 60	60 lub 90	90 lub 120	90 lub 120	120 lub 150	150 lub 180	120 lub 160	180 lub 220
Czas suszenia przy 800 -1000 obrotów na minutę w pralce									
Syntetyczne					1 kg	2 kg	3 kg		
 Suszenie zwykłe	Suszenie automatyczne minuty				40-50	50-60	60-90		
	Ustawienie suszenia z zaprogramowanym czasem				40 lub 60	40 lub 60	60 lub 90		
Czas suszenie z ograniczonym wirowaniem w pralce									
Baby (akrylowe)					1 kg	2 kg			
 Suszenie zwykłe	Suszenie automatyczne minuty				40-80	80-140			
	Ustawienie suszenia z zaprogramowanym czasem				40 lub 60 lub 90	60 lub 90 lub 120 lub 150			
Czas suszenie z ograniczonym wirowaniem w pralce									

Ostrzeżenia i sugestie

! To urządzenie zostało zaprojektowane i zbudowane zgodnie z obowiązującymi międzynarodowymi normami bezpieczeństwa. Niniejsze ostrzeżenia zostały tu zamieszczone ze względów bezpieczeństwa i należy ich przestrzegać.

Ogólne zasady bezpieczeństwa

- ostatnia faza cyklu suszenia odbywa się bez ciepła (cykl chłodzenia) w celu zagwarantowania aby ładunek pozostał w temperaturze takiej, aby nie była szkodliwa dla bielizny.
- Niniejsza suszarka nie może być używana przez osoby (w tym dzieci) o ograniczonych możliwościach fizycznych, czuciowych i umysłowych lub nieposiadających doświadczenia ani umiejętności, chyba, że znajdują się pod kontrolą lub otrzymują instrukcje dotyczące użycia urządzenia od osoby odpowiedzialnej za ich bezpieczeństwo.
- Niniejsza suszarka została zaprojektowana do użytku domowego, nie profesjonalnego.
- Nie należy dotykać urządzenia, gdy stopy są nagie lub dłonie i stopy są mokre.
- Odłączać urządzenie od sieci zasilania pociągając za wtyczkę, nie za kabel.
- Nie pozwalać dzieciom na zbliżanie się do działającego urządzenia. Po użyciu należy wyłączyć suszarkę i odłączyć ją z zasilania. Drzwiczki muszą być zamknięte, aby dzieci nie mogły używać suszarki do zabawy.
- Dzieci muszą znajdować się pod opieką, aby uniemożliwić im bawienie się suszarką.
- Urządzenie musi być prawidłowo zainstalowane i musi posiadać odpowiednią wentylację. Wlot powietrza w części czołowej suszarki oraz odpowietrzniki z tyłu nie mogą być nigdy zatkane (*zobacz Instalacja*).
- Nigdy nie należy używać suszarki na wykładzinie, ponieważ wysokie włókna mogą utrudnić wlot powietrza przez podstawę suszarki.
- Należy sprawdzać, czy suszarka jest pusta przed zafundowaniem jej.
-  Część tylna suszarki może stać się bardzo ciepła: nie należy jej nigdy dotykać, gdy urządzenie działa.
- Nie używać suszarki, jeśli filtr, zbiornik na wodę i pompa ciepła nie są prawidłowo umiejscowione (*zobacz Konserwacja*).
- Nie używać zmiękczacza w płynie do tkanin w suszarce, należy go dodać do ostatniego płukania w cyklu prania.
- Nie przeladowywać suszarki (*zobacz Pranie dla maksymalnego wsadu*).
- Nie wkładać całkowicie mokrych tkanin.
- Do suszarki wkładać wyłącznie ubrania prane za pomocą wody i mydła, wypłukane i wirowane. Suszenie tkanin, które NIE były prane za pomocą wody stanowi niebezpieczeństwo pożaru.
- Należy zawsze z uwagą śledzić wszystkie instrukcje znajdujące się na etykietkach informujących o praniu tkanin (*zobacz pranie*).
- Nie ładować ubrań, które zostały prane chemicznie.
- Nigdy nie suszyć ubrań zabrudzonych substancjami łatwopalnymi (olej kuchenny, aceton, alkohol, ropa, kerosen, substancje do usuwania plam, terpentyna, woski, substancje do usuwania wosku i lakieru do włosów), z wyjątkiem ubrań pranych w ciepłej wodzie z dodatkiem proszku.
- Nie suszyć gumy, artykułów i ubrań, których spodnia warstwa jest z gumy, poduszek wypełnionych gąbką kauczukową, pianą z lateksu, gumą, plastikiem, czepków pod prysznic, tkanin wodoodpornych, majtek na pieluchy lub powłok, polietylenu i papieru.
- Wyjąć wszelkie przedmioty z kieszeni, szczególnie zapalniczki (ryzyko wybuchu).

- Nie ładować dużych tkanin, zbyt obszernych.
- Nie suszyć włókien akrylowych w wysokich temperaturach.
- Uzupełnić każdy program odpowiednią fazą suszenia na zimno.
- Nie wyłączać suszarki, gdy zawiera jeszcze ciepłe tkaniny.
- Wyczyścić filtr po każdym użyciu (*zobacz Konserwacja*).
- Opróżnić pojemnik na wodę po każdym użyciu (*zobacz Konserwacja*).
- Należy regularnie czyścić filtr pompy ciepła (*zobacz Konserwacja*).
- Unikać zbierania się kłębków kurzu wokół suszarki.
- Nie wchodzić na górny panel suszarki, grozi to uszkodzeniem urządzenia.
- Zawsze przestrzegać norm i cech elektrycznych (*zobacz Instalacja*).
- Zawsze kupować oryginalne akcesoria i części zamienne (*zobacz Serwis Techniczny*).

! UWAGA: nigdy nie zatrzymywać suszarki przed zakończeniem cyklu suszenia, chyba że wszystkie tkaniny będą szybko wyjęte i rozwieszane, co pozwoli na rozproszenie się ciepła.

Informacje dotyczące recykulacji i utylizacji

W ramach naszego stałego zaangażowania w ochronę środowiska zastrzegamy sobie prawo do używania składników dobrej jakości pochodzących z recykulacji w celu zmniejszenia kosztów klienta i uniknięcia marnowania materiałów.

- Utylizacja opakowania: w celu przeprowadzenia recykulacji opakowania należy przestrzegać norm lokalnych,
- W celu zmniejszenia ryzyka wypadków związanych z dziećmi, należy usunąć drzwiczki i wtyczkę, czyli odciąć kabel zasilania urządzenia. Utylizować te części osobno w celu upewnienia się, że urządzenie nie będzie mogło być już podłączone do gniazdka z prądem.

Usuwanie starych elektrycznych urządzeń domowych



Dyrektywa 2002/96/WE Parlamentu Europejskiego i Rady w sprawie zużytego sprzętu elektrotechnicznego i elektronicznego (WEEE) przewiduje, że elektryczne urządzenia domowe nie będą utylizowane podczas zwykłego procesu utylizacji stałych odpadów miejskich. Stare urządzenia powinny być zbierane oddzielnie w celu optymalizowania stopnia odzysku i recykulacji materiałów, z których są zbudowane i aby zapobiec potencjalnemu zagrożeniu dla zdrowia i dla środowiska.

Niniejsza suszarka korzysta z uszczelnionej pompy ciepła zawierającej gazy fluorowane, które muszą zostać odzyskane i usunięte.

Symbol przekreślonego koszyka podany jest na wszystkich produktach w celu przypominania o obowiązku ich oddzielnego zbierania.

Właściciele urządzeń gospodarstwa domowego mogą uzyskać dodatkowe informacje dotyczące ich prawidłowej utylizacji zwracając się do odpowiednich służb publicznych lub do sprzedawców tych urządzeń.

Oszczędność energetyczna i ochrona środowiska

- Przed wysuszeniem tkanin należy je wycisnąć w celu usunięcia jak największej ilości wody, (jeśli będzie wcześniej użyta pralka należy ustawić cykl wirowania). W ten sposób podczas suszenia oszczędzana jest energia.
- Używając zawsze suszarki z pełnym wsadem oszczędzamy energię: pojedyncze sztuki i małe wsady wymagają więcej czasu na suszenie.
- Pod koniec każdego cyklu wyczyścić filtr, aby zmniejszyć koszty związane ze zużyciem energii (*zobacz Konserwacja*).

Utrzymanie i konserwacja

PL

Przerwa w zasilaniu elektrycznym

! Odłączyć suszarkę, kiedy nie działa, także podczas czyszczenia i konserwacji.

Czyszczenie filtra po każdym cyklu

Filtr jest bardzo ważną częścią procesu suszenia: Jego funkcja polega na zbieraniu kłębków kurzu i kłaczek, które tworzą się podczas suszenia.

Pod koniec suszenia należy wyczyścić filtr płuczając go pod bieżącą wodą lub czyszcząc odkurzaczem. W przypadku, gdy filtr zatka się przepływ powietrza w suszarce będzie poważnie utrudniony: czas suszenia przedłuży się i zwiększy się ilość zużytej energii. Poza tym suszarka może ulec uszkodzeniu. Filtr znajduje się przed uszczelnieniem suszarki (zobacz rysunek).

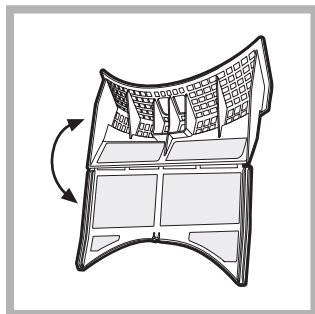

Wyjęcie filtra:

1. Należy pociągnąć plastikową rączkę filtra ku górze (zobacz rysunek).
2. Otworzyć filtr obniżając zacisk.
3. Wyczyścić filtr z kłębków kurzu i prawidłowo umieścić go z powrotem. Upewnić się, że filtr przylega do uszczelnienia suszarki.

! Nie używać suszarki przed włożeniem filtra do osłony.

Kontrola bębna po każdym cyklu

Obrócić ręką bęben w celu usunięcia najmniejszych sztuk (chusteczki), które mogły pozostać wewnątrz suszarki.

Czyszczenie bębna

! Do czyszczenia bębna nie można używać środków ściernych, wełny stalowej lub środków do czyszczenia stali nierdzewnej. Na bębnie ze stali nierdzewnej może powstać kolorowa powłoka, spowodowana połączeniem wody i/lub środków do czyszczenia takich, jak zmiękczac do prania. Ta kolorowa powłoka nie wpływa na pracę suszarki.

Opróżnianie zbiornika z wodą po każdym cyklu

Wyjąć zbiornik z suszarki i opróżnić go do umywalki lub innego odpływu, następnie zamocować go w prawidłowy sposób. Zawsze kontrolować zbiornik z wodą i opróżniać go przed uruchomieniem nowego programu suszenia.

Czyszczenia filtra pompy ciepła

• Okresowo, co 5 cykli, należy wyjąć filtr kondensatora i wyczyścić go usuwając ewentualne resztki włókien z powierzchni filtra, myjąc go pod bieżącą wodą lub zasysając odkurzaczem.

Zalecamy jednakże czyszczenie filtra po każdym cyklu, w celu uzyskanie jak najlepszej skuteczności suszenia.

Jak zdjąć zespół filtra kondensatora:

1. Odłączyć wtyczkę zasilania i otworzyć drzwiczki.
2. Zdjąć pokrywę z filtra kondensatora, obrócić 4 zatrzaski ustawiając je w położeniu pionowym i wyjąć zespół filtra.
3. Rozdzielić dwie części filtra i usunąć osady włókien znajdujące się na wewnętrznej stronie siateczki.

UWAGA: przednia część kondensatora jest wykonana z cienkich płytek metalowych. Podczas jego czyszczenia, wyjmowania i wkładania zespołu filtra, należy uważać, aby go nie uszkodzić i aby się nie przeciąć.

4. Gdy na płytkach kondensatora osadzą się włókna, należy je dokładnie usunąć przy użyciu wilgotnej szmatki, gąbki lub odkurzacza. Nie ścierać ich dłońmi.
5. Ponownie złożyć obie części, wyczyścić powierzchnię uszczelki i włożyć filtr do gniazda, obracając 4 zatrzaski w położenie poziome, upewniając się, że zatrzaski są dobrze zamocowane.

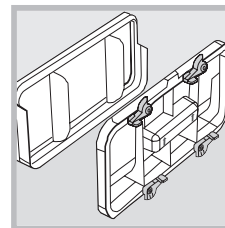

Czyszczenie suszarki

- Metalowe lub plastikowe części zewnątrz lub części z gumy mogą być czyszczone za pomocą wilgotnej szmatki.
- Okresowo (co 6 miesięcy) czyścić odkurzaczem kratkę przedniego wlotu powietrza oraz odpowietrzniki z tyłu suszarki w celu usunięcia ewentualnego kurzu, kłaczek. Usunąć także kłębki kurzu z przedniej części kondensatora i ze strefy filtra używając okresowo odkurzacza.

! Nie stosować rozpuszczalników ani ściernych środków czyszczących.

! W suszarce użyte są elementy kuliste, które nie potrzebują oliwienia.

! Należy regularnie poddawać suszarkę kontroli wykonywanej przez autoryzowanego technika w celu zagwarantowania bezpieczeństwa części elektrycznych i mechanicznych (zobacz Pomoc).

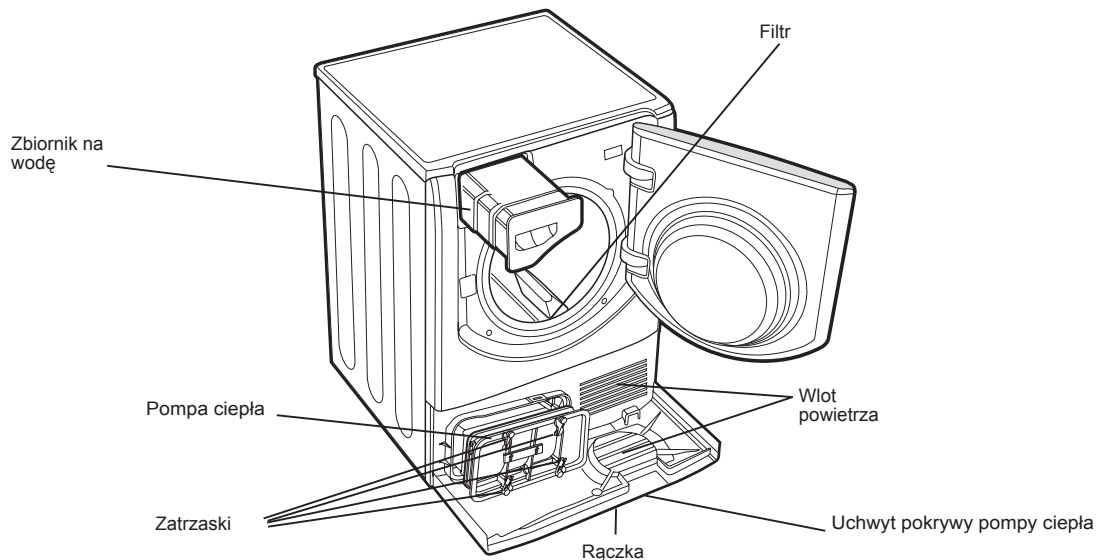

Problemy i ich rozwiązanie

W przypadku, gdy suszarka zachowuje się nieprawidłowo, przed skontaktowaniem się z Serwisem technicznym (*patrz Serwis Techniczny*) należy dokładnie przeanalizować poniższe pozycje. Mogą one pomóc w rozwiązaniu zaistniałego problemu.

Problem:

Możliwe przyczyny / Rozwiązania:

Suszarka nie włącza się.

- Wtyczka nie jest włożona do oporu do gniazdka i nie dochodzi do styku.
- Został przerwany dopływ prądu.
- Bezpiecznik jest spalony. Spróbować podłączyć inne urządzenie do tego samego gniazdka.
- Jeśli używany jest przedłużacz, należy spróbować włożyć wtyczkę suszarki bezpośrednio do gniazdka.
- Drzwiczki nie zostały prawidłowo zamknięte.
- Program nie został prawidłowo ustawiony (*zobacz Uruchamianie i programy*).
- Przycisk START nie został naciśnięty (*zobacz Start i programy*).

Cykl suszenia nie uruchamia się.

- Ustawiony został czas opóźnienia (*zobacz Uruchomienie i programy*).
- Naciśnięto na przycisk start. Przed uruchomieniem suszarki należy chwilę odczekać. Poczekać na rozpoczęcie suszenia, nie naciskać ponownie przycisku startu: w przeciwnym wypadku suszarka wejdzie w tryb pauzy i nie rozpocznie suszenia.

Czas suszenia jest długi.

- Filtr nie został wyczyszczony (*zobacz Konserwacja*).
- Zbiornik na wodę musi być opróżniony? Kontrolka Wypuścić wodę pulsuje i wyświetlona jest wiadomość „H2O” (*patrz Konserwacja*).
- Filtr pompy ciepła musi być czysty (*zobacz Konserwacja*).
- Ustawiona temperatura nie jest dostosowana do rodzaju tkaniny, która ma być suszona (*zobacz Uruchamianie i programy, oraz Pranie*).
- Nie wybrano prawidłowego czasu suszenia dla tego wsadu (*zobacz Pranie*).
- Kratka wlotu powietrza lub odpowietrzniki są zapchane (*zobacz Instalacja i Konserwacja*).
- Tkaniny są zbyt mokre (*zobacz Pranie*).
- Suszarka jest przeładowana (*zobacz Pranie*).

Kontrolka Wypuścić wodę pulsuje, ale suszarka działa od niedawna.

- Zbiornik z wodą nie został prawdopodobnie opróżniony przed uruchomieniem programu. Nie należy czekać na sygnał wypuszczania wody. Trzeba zawsze kontrolować zbiornik i opróżniać go przed uruchomieniem nowego programu suszenia (*zobacz Konserwacja*).

Kontrolka Wypuścić wodę jest włączona, ale zbiornik na wodę nie jest pełny.

- Prawidłowe sytuacje: Kontrolka Wypuścić wodę pulsuje, gdy zbiornik jest pełen. Jeśli kontrolka jest włączona, ale nie pulsuje należy pamiętać o opróżnieniu zbiornika z wodą (*zobacz Uruchomienie i programy*).

Program kończy się, gdy tkaniny są zbyt wilgotne.

- ! Ze względów bezpieczeństwa programy suszarki trwają maksymalnie 4 godziny. Jeśli automatyczny program nie usunął wilgotności po tym czasie, suszarka kończy program i zatrzymuje się. Skontrolować wyżej podane punkty i powtórzyć program. Jeśli tkaniny będą jeszcze wilgotne skontaktować się z centrum pomocy technicznej (*zobacz Serwis techniczny*).

Na ekranie wyświetlony jest kod F, po którym następuje jeden lub dwa numery, kontrolki opcji i kontrolka pauzy pulsują.

- Jeśli na wyświetlaczu pojawia się litera F i jedna lub dwie cyfry, należy wyłączyć suszarkę, wyjąć wtyczkę i wyczyścić filtr (*zob. konserwacja*). Następnie włożyć wtyczkę do gniazdka, włączyć suszarkę i uruchomić nowy program suszenia. Jeśli komunikat nie znika, należy zapisać numer i skontaktować się z serwisem technicznym (*zobacz Serwis techniczny*).

Na ekranie co 6 sekund na chwilę wyświetla się „dOn”.

- Suszarka jest w trybie „Demo”. Naciskać przyciski On/Off i Start/Pause przez 3 sekundy. Na ekranie przez 3 sekundy będzie wyświetlony napis „dOn”, następnie suszarka zacznie normalnie działać.

Ekran Pozostały czas zmienia się podczas suszenia.

- Pozostały czas będzie stale monitorowany podczas cyklu suszenia. Czas będzie zmieniany w celu wskazania najlepszego przybliżenia. Wyświetlony czas może się wydłużyć podczas cyklu, jest to prawidłowa sytuacja.

Suszarka jest hałasliwa podczas pierwszych minut funkcjonowania.

- Jest to sytuacja normalna, szczególnie kiedy suszarka nie była używana przez jakiś czas. Jeśli hałas nadal trwa podczas cyklu wówczas należy skontaktować się z serwisem technicznym.

Serwis techniczny

PL

System pompy ciepła

Ta suszarka jest wyposażona w system pompy ciepła, służący do suszenia odzieży. Do swego działania pompa wykorzystuje fluorowane gazy cieplarniane, których zastosowanie jest objęte protokołem z Kioto. Gazy fluorowane są zawarte w hermetycznie szczelnym zespole. Hermetycznie szczelny zespół zawiera 0,34 kg gazu R134a F, działającego jako czynnik chłodniczy. Jeśli zespół ulegnie uszkodzeniu, należy go wymienić na nowy. Dalsze informacje można uzyskać w najbliższym punkcie serwisowym.

Uwagi: Gazy zawarte w zespole nie są szkodliwe dla zdrowia, ale jeśli wydostaną się na zewnątrz, wywra szkodliwy wpływ na środowisko przyczyniając się do globalnego ocieplenia.

Przed skontaktowaniem się z Serwisem:

- Sprawdzić, czy przewodnik rozwiązywania problemów może pomóc w samodzielnym rozwiązaniu problemów (patrz *Problemy i ich rozwiązywanie*).
- W przeciwnym wypadku wyłączyć suszarkę i wezwać serwis techniczny.

Dane, jakie należy przekazać do Serwisu:

- Nazwisko, adres i kod pocztowy;
- numer telefonu;
- rodzaj defektu;
- datę zakupu;
- model urządzenia (Mod.);
- numer seryjny (S/N) suszarki.

Te informacje znajdują się na tabliczce znamionowej zamocowanej z tyłu drzwiczek.

Części zamienne

Niniejsza suszarka jest złożonym urządzeniem. Usiłując ją naprawić osobiście lub zlecając naprawę osobie niewykwalifikowanej stwarza się poważne zagrożenie dla ludzi, urządzenie może zostać uszkodzone i stracić gwarancję na części zamienne.







W przypadku zaistnienia problemów związanych z użytkowaniem tego urządzenia należy zawsze zwracać się do autoryzowanego technika.

Wykonywanie przez niewykwalifikowane osoby napraw lub innych czynności, które mogą spowodować uszkodzenie zaplombowanej pompy ciepła jest przestępstwem.

Części zamienne zostały zaprojektowane specjalnie dla tego sprzętu gospodarstwa domowego i nie nadają się do innego zastosowania.

Programy porównawcze

- Zalecane programy do testu porównawczego EN61121.

Program (EN61121)	Program, który ma być wybrany	Rozmiar wsadu	Opcja suszenia automatycznego
Suszenie bawełny	Intensywne suszenie bawełny 	9 kg	 Do Szafy
Suszenie bawełny i prasowanie	Intensywne suszenie bawełny 	9 kg	 Do Prasowana
Tkanina nie sprawiająca problemu	Tkaniny syntetyczne 	3 kg	 Do Szafy

! Uwaga: nie jest to kompletna lista opcji programu (zobacz *Uruchomienie i programy*).



Niniejsze urządzenie jest zgodne z następującymi dyrektywami EWG:

- 2006/95/EWG (Dyrektywa dot. niskiego napięcia);
- 89/336/EWG, 92/31/EWG, 93/68/EWG (Zgodność elektromagnetyczna).

CZ

Česky

AQUALTIS

AQC9 4F5



! Tento symbol vám připomíná potřebu přečtení tohoto návodu k použití.

! Mějte tento návod vždy po ruce kvůli snadné konzultaci a pro každý případ. Návod uložte v blízkosti sušičky; v případě prodání nebo postoupení zařízení jiným osobám jim nezapomeňte odevzdat tento návod, abyste i novým vlastníkům umožnili seznámit se s upozorněními a radami týkajícími se použití sušičky.

! Pozorně si přečtěte tyto pokyny: Následující strany obsahují důležité informace ohledně instalace a užitečné rady pro činnost tohoto elektrospotřebiče.

Obsah

Důležité informace, 20-21

Instalace, 22

Kam nainstalovat sušičku

Ventilace

Vypouštění vody

Připojení k elektrické síti

Vyrovnání sušičky do vodorovné polohy

Výchozí informace

Popis sušičky, 23

Otevírání dvířek

Vlastnosti

Ovládací panel

Displej, 24

Uvedení do činnosti a programy, 25-30

Volba programu

Speciální programy

Tabulka programů

Ovládací prvky

Prádlo, 31-32

Rozdělení prádla

Visáčky na prádlo

Prádlo vyžadující zvláštní péči

Doby sušení

Upozornění a rady, 33

Základní bezpečnostní pokyny

Informace týkající se recyklace a likvidace

Úspora energie a ohled na životní prostředí

Péče a údržba, 34

Přerušování elektrického napájení

Vyčištění filtru po každém cyklu

Kontrola bubny po každém cyklu

Vyprázdnění nádoby na zachytávání vody po každém cyklu

Čištění filtru Kondenzátoru

Čištění sušičky

Poruchy a jejich odstraňování, 35

Servisní služba, 36

CZ

Důležité informace

CZ

Pro účinnou činnost kondenzační sušičky je třeba znát níže uvedené schéma běžné údržby:

Filtr na chmýří – Chmýří, které se zachytává na filtru, JE TŘEBA vyčistit po každém cyklu sušení.



Fáze 1
Otevřete dvířka sušičky.

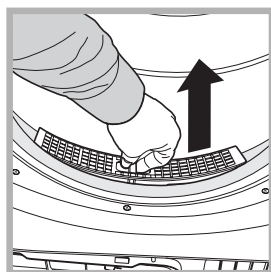

Fáze 2
Vytáhněte filtr (s použitím dvou prstů).

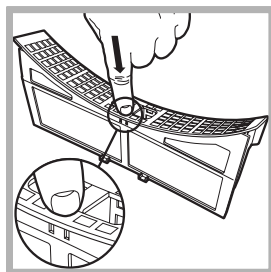

Fáze 3
Otevřete filtr odjištěním klipsy.

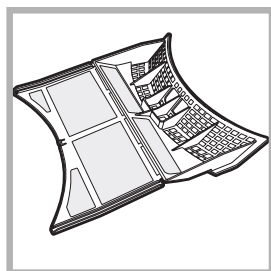

Fáze 4
Vyčistěte případné nánosy chmýří z vnitřního povrchu sítky filtru.

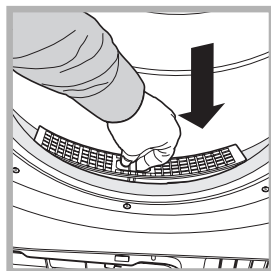

Fáze 5
Proveďte zpětnou instalaci filtru – Nikdy neaktivujte sušičku, aniž by byl filtr řádně vložen do předepsané polohy.

Neprovedené vyčištění filtru po každém cyklu sušení ovlivňuje sušicí schopnost zařízení, které bude potřebovat více času na sušení, a proto bude mít během sušení i vyšší spotřebu elektrické energie.

Nádoba na zachytávání vody – Nádoba na zachytávání vody je třeba vyprázdnit po každém cyklu sušení.

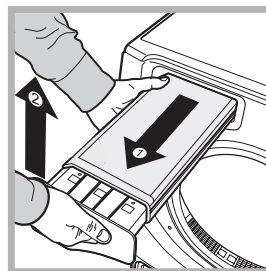

Fáze 1
Potáhněte nádobu na zachytávání vody směrem k vám a vyjměte ji ze sušičky.

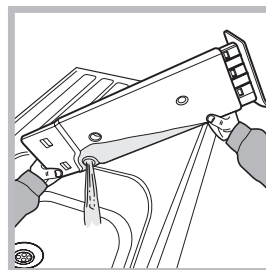

Fáze 2
Vylijte všechnu vodu zachycenou v nádobě.

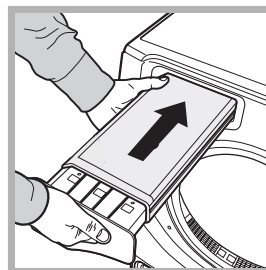

Fáze 3
Vložte nádobu na zachytávání vody na původní místo a ujistěte se, že byla řádně vložena do svého uložení.

Nevyprázdnění nádoby na zachytávání vody by mohlo způsobit:

- Zastavení ohřevu zařízení (to znamená, že na konci cyklu sušení by náplň sušičky mohla být ještě vlhká).
- Kontrolka „Vylít vodu“ bliká s cílem upozornit na naplnění sběrné nádoby.

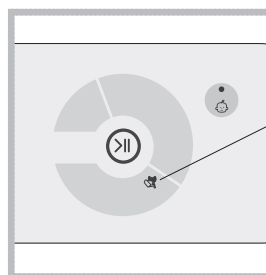

! Kontrolka „Vylít vodu“ je rozsvícená, aby vám připomněla potřebu vyprázdnění nádoby na zachytávání vody na začátku každého programu.

Naplnění systému pro zachytávání vody.

V případě nové sušičky nebude sběrná nádoba na zachytávání vody zachytávat vodu, dokud nedojde k naplnění systému. Tato operace může vyžadovat 1 nebo 2 cykly sušení. Systém bude po naplnění zachytávat vodu během každého cyklu.

Filtr Kondenzátoru - Pro správnou činnost filtru je potřebné jej vyčistit po každých pěti cyklech sušení; v každém případě však platí, že pro optimalizaci výkonnosti sušení a pro dosažení nižší energetické spotřeby vám doporučujeme vyčistit filtr na konci každého cyklu sušení.!

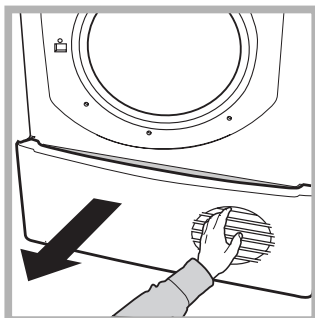

Fáze 1
Otevřete víko Kondenzátoru.
- uchopte rukojeť a potáhněte směrem k vám.

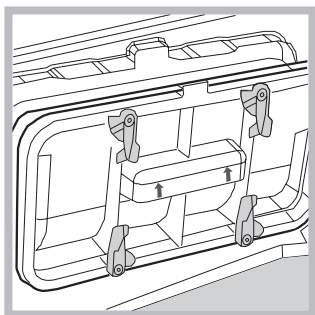

Fáze 2
Vytáhněte jednotku filtru otočením 4 klips do svislé polohy a vytáhnutím filtru směrem k vám.
(Ve filtru by se mohly nacházet zbytky vody. Jedná se však o zcela běžný jev).

UPOZORNĚNÍ: Čelní část kondenzátoru je tvořena tenkými kovovými deskami. Proto při jejím čištění a demontáži nebo zpětné montáži filtrační jednotky za účelem čištění dávejte pozor, aby nedošlo k jejímu poškození a abyste se neporezali.

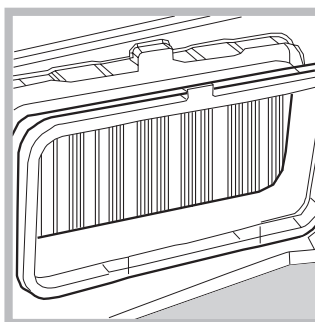

Fáze 3
Při výskytu shluků chmýří na deskách kondenzátoru proveďte jejich důkladné vyčištění s použitím vlhkého hadru, houby nebo vysavače. Nepoužívejte prsty.

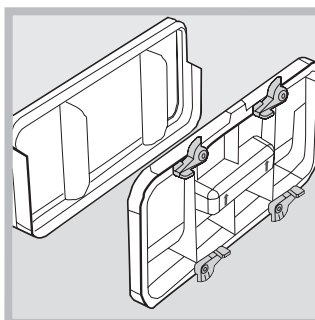

Fáze 4
Oddělte obě části filtru a odstraňte nánosy chmýří, které se nacházejí ve vnitřní části sítky filtru. Vyčistěte těsnění filtru. Proveďte zpětnou montáž obou oddělených částí.

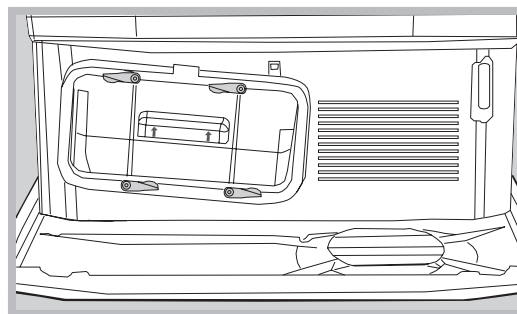

Fáze 5
Vložte filtr zpět – ujistěte se, že došlo ke kompletnímu vložení celé jednotky, a otočte 4 klipsy a přemístěte je do vodorovné polohy.

Neprovedené čištění Filtru Kondenzátoru snižuje účinnost sušení a mohlo by způsobit poškození vaší sušičky.
Pro optimalizaci sušící schopnosti se doporučuje vyčistit filtr Kondenzátoru po každém cyklu sušení.

Instalace

CZ

Kam nainstalovat sušičku

• Plameny mohou sušičku poškodit, a proto musí být nainstalována v dostatečné vzdálenosti od plynových sporáků, kamen, radiátorů nebo varných desek. Pokud má být tento elektrospotřebič nainstalován pod pracovní deskou, je třeba nechat 10 mm volného prostoru mezi horním panelem elektrospotřebiče a ostatními předměty, které se nacházejí nad ním, a 15 mm volného prostoru mezi bočními panely elektrospotřebiče a stěnami nebo přilehlým zařízením. Tímto způsobem bude zaručen dostatečný oběh vzduchu.

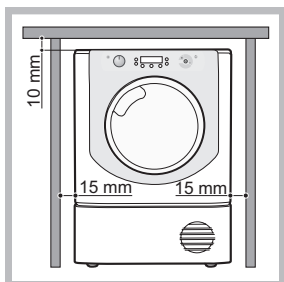

Ventilace

• Když je sušička v činnosti, vyžaduje přítomnost dostatečné ventilace. Ujistěte se, že byla sušička nainstalována do prostředí bez vlhkosti, vybaveného vhodným oběhem vzduchu. Proud vzduchu kolem sušičky je nezbytný pro umožnění kondenzace vody vytvářené během praní; když je sušička umístěna do uzavřeného prostoru nebo dovnitř nábytku, nepracuje správně.

! Při použití sušičky v malé nebo chladné místnosti se může stát, že se vytvoří malé množství kondenzátu.

! Instalace sušičky do skříně se nedoporučuje; tento elektrospotřebič nesmí být nikdy nainstalován za dveře, které se dají zavřít na klíč, za posuvné dveře nebo za dveře se závěsem na opačné straně vůči dvířkům sušičky.

Vypouštění vody

Když je zařízení umístěno v blízkosti vypouštěcího potrubí, je možné odvést z kondenzovanou vodu přímo, bez použití sběrné nádoby na zachytávání vody. V tomto případě nebude potřebné vyprazdňovat nádobu na zachytávání vody po každém cyklu.

V případě umístění sušičky nad nebo vedle pračky může sušička využívat stejné vypouštěcí potrubí. Stačí odpojit trubku uvedenou na obrázku **A** a připojit ji k vypouštěcímu potrubí.

Když se vypouštěcí potrubí nachází dále, než kam může dosáhnout vypouštěcí hadice sušičky, je třeba zakoupit a připojit hadici stejného průměru a potřebné délky. Při instalaci nové hadice stačí vyměnit existující hadici způsobem znázorněným na obrázku **B** a vložit ji do stejné polohy.

! Hrdlo vypouštěcího potrubí se musí nacházet o 1 m níže než dno sušičky.

! Po instalaci sušičky se ujistěte, že vypouštěcí hadice není ohnutá ani zamotaná.

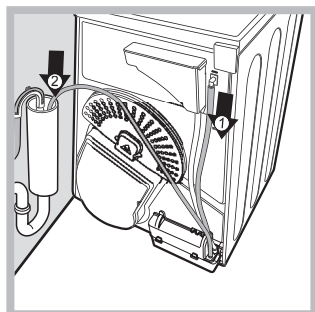

Obr. A

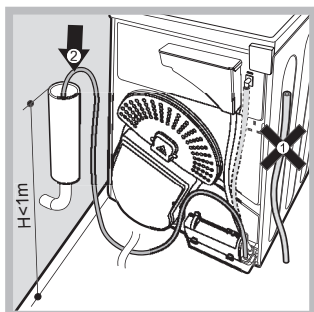

Obr. B

Připojení k elektrické síti

Před zasunutím zástrčky do zásuvky elektrické sítě proveďte kontrolu podle následujících bodů:

- Ujistěte se, že máte suché ruce.
- Zásuvka musí být vybavena uzemněním.
- Použitá zásuvka musí být schopna vyhovět maximálnímu výkonu tohoto zařízení, uvedenému na štítku s provozními údaji (viz Popis sušičky).
- Napájecí napětí musí být v rozmezí hodnot uvedených na štítku s provozními údaji (viz Popis sušičky).
- Zásuvka musí být kompatibilní s typem zástrčky sušičky. V opačném případě zajistěte výměnu zásuvky nebo zástrčky.

! Nepoužívejte prodlužovací kabely.

! Sušička nesmí být nainstalována do vnějšího prostředí, a to ani v případě, že se jedná o chráněné prostředí. Může být totiž velmi nebezpečné vystavovat tento elektrospotřebič dešti nebo bouřkám.

! Po instalaci sušičky musí elektrický kabel i zástrčka zůstat přístupné.

! Elektrický kabel se nesmí ohýbat ani stlačovat.

! Když je zástrčka, která má být vyměněna, zalisovaná tak, že tvoří s kabelem jeden kus, je třeba ji zlikvidovat bezpečným způsobem. NENECHÁVEJTE ji tam, kde by mohla být zasunuta do zásuvky a způsobit zásah elektrickým proudem.

! Elektrický kabel musí být pravidelně kontrolován a dle potřeby vyměněn pouze za specifický kabel pro tuto sušičku, který musí být nainstalován výhradně autorizovanými technikami (viz Servisní služba). Nové nebo delší elektrické kabely lze zakoupit u autorizovaných prodejců.

! Výrobce neponese žádnou odpovědnost za nedodržení uvedených pokynů.

! V případě pochybností o výše uvedeném se obraťte na kvalifikovaného elektrikáře.

Vyrovnaní sušičky do vodorovné polohy

Aby mohla sušička dokonale pracovat, musí být nainstalována ve vodorovné poloze.

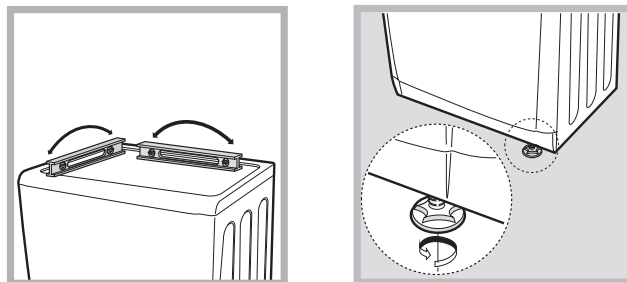

Po nainstalování sušičky do definitivní polohy zkontrolujte její vyrovnaní do vodorovné polohy, nejdříve z jednoho boku na druhý, a poté vyrovnaní mezi její přední a zadní částí. Když se sušička nenachází ve vodorovné poloze, seřídte její dvě přední nožičky do vyšší nebo nižší polohy, dokud nedosáhnete vyrovnaní.

Výchozí informace

Po instalaci sušičky a před jejím uvedením do činnosti vyčistěte vnitřek bubny a odstraňte špinu, která se v něm mohla nahromadit během přepravy.

UPOZORNĚNÍ: Před použitím vaší sušičky se ujistěte, že zůstala ve svislé poloze nejméně 6 hodin.

Popis sušičky

Otevírání dvířek

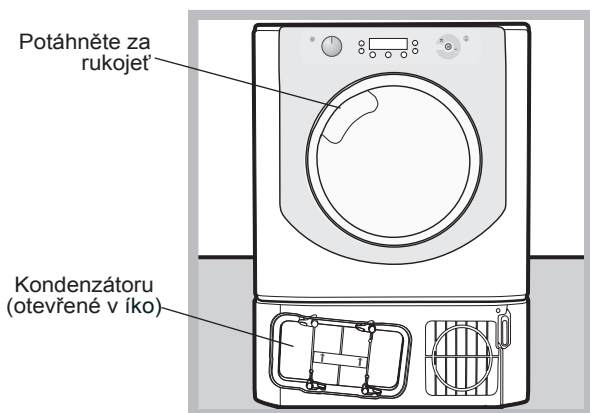

Vlastnosti

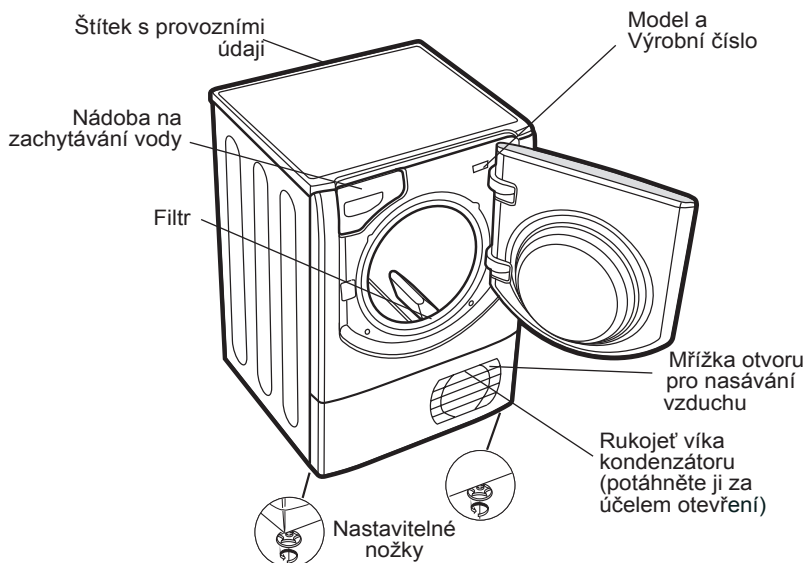

Ovládací panel

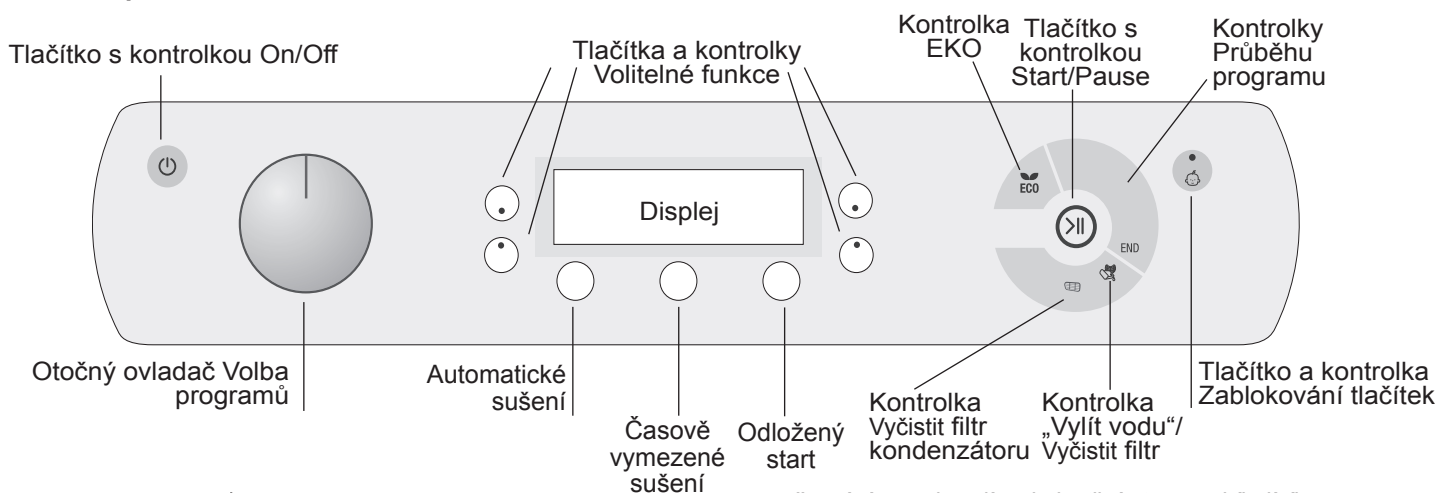

Tlačítko/kontrolka On/Off: Při stisknutí tohoto tlačítka během činnosti sušičky dojde k jejímu zastavení. Kontrolka signalizuje uvedení sušičky do činnosti a její připravenost na volbu programu.

Otočný ovladač Volba programů umožňuje nastavení programu: Otáčejte jím, dokud indikátor nebude nasměrován na požadovaný program (viz *Uvedení do činnosti a volba programů*).

Tlačítka/kontrolky Volitelné funkce: Umožňují volbu volitelných funkcí z těch, které jsou k dispozici pro zvolený program. Rozsvícení příslušné kontrolky poukazuje na provedenou volbu dané volitelné funkce (*Uvedení do činnosti a volba programů*).

Displej je tvořen třemi částmi: Automatické sušení = úroveň sušení, Časově vymezené sušení = doba sušení a Zbývající doba / Odložený start, každá s odpovídajícím tlačítkem volby (viz *Displej*).

Tlačítko Start/Pause se signalizační kontrolkou >||: Když zelená kontrolka začne pomalu blikat, stiskněte tlačítko za účelem zahájení programu. Po zahájení cyklu zůstane kontrolka rozsvícena stálým světlem. Přerušování programu se provádí opětovným stisknutím tlačítka; barva kontrolky se změní na oranžovou a začne znovu blikat. Opětovné zahájení programu z bodu, ve kterém byl přerušeno, se provádí opětovným stisknutím tlačítka (*Uvedení do činnosti a volba programů*). Kontrolky průběhu programu svým postupným

rozsvěcováním poukazují na jednotlivé stavy probíhajícího programu (*Uvedení do činnosti a volba programů*).

Kontrolka „Vylít vodu“ („H2O“) poukazuje na potřebu vyprázdnění nádoby na zachytávání vody. Ke zhasnutí kontrolky dojde několik sekund po vložení prázdné nádoby na zachytávání vody; za tímto účelem musí být sušička v činnosti (viz *Ovládací prvky*).

Poznámka: Když je nádoba na zachytávání vody plná, na displeji bude zobrazeno „H2O“ a kontrolka bude blikat; dojde k vypnutí ohřevu a prádlo nebude vysušeno.

Kontrolka **Vylít vodu“/Vyčistit filtr** připomíná před každým zahájením programu, že základní podmínkou použití sušičky je vyčištění filtru a vyprázdnění nádoby na zachytávání vody (viz *Péče a údržba*).

Kontrolka **Vyčistit filtr kondenzátoru** signalizuje, že je potřebné v pravidelných intervalech vyčistit filtr (viz *Péče a údržba*).

Tlačítko/kontrolka Zablokování tlačítek: Držte stisknuté toto tlačítko po provedení volby programu a požadovaných volitelných funkcí. Při takovémto postupu není možné měnit nastavení programu. Když je kontrolka rozsvícena, ostatní tlačítka a otočný ovladač programů jsou vyřazeny z činnosti. Pro zrušení zablokování je třeba držet tlačítko stisknuté; dojde ke zhasnutí kontrolky.

Kontrolka **EKO:** Tato kontrolka je rozsvícena při volbě volitelných funkcí a energetické úspory (viz *Ovládací prvky*).

Displej

Displej je tvořen třemi částmi, každá má odpovídající tlačítko.

CZ

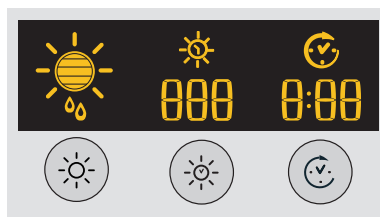

Automatické sušení



Po provedení volby programu vybaveného volitelnou funkcí Automatické sušení víckrát po sobě stiskněte tlačítko, dokud nebude zobrazena požadovaná úroveň automatického sušení. Když volitelná funkce automatického sušení není k dispozici, displej bude blikat a budou vydány tři akustické signály.

! Některé programy sušení nejsou kompatibilní se všemi 5 úrovněmi automatického sušení.

Dostupné úrovně sušení



Vlhké: nejjemnější úroveň sušení zajišťující, aby prádlo nekapalo. Dokonalá úroveň po praní v rukou pro rozložení prádla, když si nepřejete provést jeho úplné vysušení v sušičce.



K žehlení: velmi jemné sušení s v vysokým stupněm zbývající vlhkosti. Užitečné pro žehlení bezprostředně po sušení.



Ramiko: úroveň sušení dokonalá pro zavěšení prádla.



Prádelník: úroveň sušení, která zajišťuje dokonalé vysušení prádla a jeho připravenost pro poskládání a uložení do skříně.



K oblečení: nejsilnější úroveň používaná pro prádlo, které má být oblečeno bezprostředně po skončení cyklu.

Časově vymezené sušení

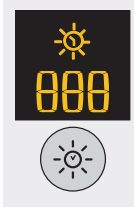

Po zvolení programu s volitelnou funkcí časově vymezeného sušení stiskněte za účelem zadání požadované doby sušení tlačítko Časově vymezené. Každé stisknutí tohoto tlačítka na displeji způsobí zobrazení zvolené doby trvání sušení (viz Uvedení do činnosti a Volba programů). Každé stisknutí sníží nastavenou dobu z **220, 180, 150, 120, 90, 60** na **40** a poté se zopakuje. Když volitelná funkce časově vymezeného sušení není k dispozici, displej bude blikat a budou vydány tři akustické signály. Po zahájení programu zůstane zvolená doba zobrazená a po stisknutí tlačítka Start/Pause >|| ji již nebude možné měnit.

! Je možné zvolit úroveň automatického sušení nebo dobu trvání sušení.

Odložený start

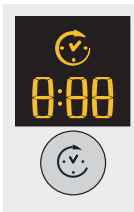

Po zvolení programu vybaveného volitelnou funkcí odložený start je možné zvolit dobu odložení startu. Každé stisknutí tlačítka Odložený start (☑) umožňuje zvýšit nastavení odložení o 1 hodinu, od „1h“ do „24h“, a poté „OFF“, při kterém dojde po pěti sekundách ke zrušení doby odložení.

V případě odložení o 10 hodin nebo vyšších bude na displeji zobrazeno odečítání doby v hodinách až po 10 hodin, poté „9:59“ a znovu odečítání v minutách. V případě odložení o 9 hodin nebo nižších budou na displeji zobrazeny hodiny a minuty a odečítání zbývající celkové doby odložení v minutách.

Po stisknutí tlačítka Start/Pause >|| již nebude možné měnit zadanou dobu.

Po skončení doby odložení dojde ke zhasnutí symbolu (☑) a bude zobrazena Zbývající doba.

Když bylo zvoleno časově vymezené sušení, během programování bude na displeji zobrazena doba sušení výhradně na centrálním displeji časově vymezeného sušičky. Po stisknutí tlačítka pro uvedení do činnosti dojde k rozsvícení displeje znázorňujícího dobu činnosti zařízení, na kterém je možné vidět odečítání doby trvání programu.

Zbývající doba

Když je ikona odložení (☑) zhasnuta, zobrazená doba odpovídá Zbývající době programu v činnosti.

Při volbě časově vymezených programů odpovídá doba zobrazovaná během cyklu skutečné zbývající době.

Při volbě automatického programu bude zobrazená doba odpovídat odhadu zbývající doby.

Při volbě programu bude na displeji zobrazena doba potřebná pro vysušení plně náplně; po uplynutí přibližně 10 minut kontrolní zařízení vypočítá přesnější odhad doby cyklu.





Zbývající doba je zobrazována v hodinách a minutách a odečítání bude měněno po minutách.

Dvojtečka mezi hodinami a minutami zobrazenými na displeji bliká, čímž signalizuje, že je odečítání aktivní.

Na displeji jsou zobrazeny také případné problémy sušičky; v tomto případě je na displeji zobrazeno písmeno F a chybový kód, přičemž čtyři kontrolky volitelných funkcí a kontrolka pauzy budou blikat oranžovým světlem (viz *Problémy a jejich řešení*).

Uvedení do činnosti a volba programů

Volba programu

1. Zasuňte zástrčku sušičky do zásuvky elektrického napájení.
2. Zvolte sušení podle druhu prádla (viz *Prádlo*).
3. Otevřete dvířka a ujistěte se, že je filtr čistý, že se nachází v předepsané poloze a že je nádoba na zachytávání vody prázdná a správně umístěná (viz *Údržba*).
4. Naplňte zařízení a dbejte přitom, aby se žádný kus prádla nedostal mezi dvířka a příslušné těsnění. Zavřete dvířka.
5. Když kontrolka On/Off není rozsvícená, stiskněte příslušné tlačítko .
6. Stiskněte tlačítko Volby programů odpovídající druhu tkaniny, která má být vysušena, a zkontrolujte tabulku programů (viz *Volba programů*) a pokyny pro každý druh tkaniny (viz *Prádlo*).
7. Jsou-li k dispozici, zvolte volitelné funkce Automatického sušení  nebo Časově vymezeného sušení  stisknutím příslušného tlačítka až do dosažení hladiny nebo požadované doby.
! Podrobnější informace můžete získat konzultací výše uvedené tabulky.
8. Dle potřeby nastavte dobu odložení a další volitelné funkce (viz *Displej*).
9. Pokud si přejete, aby bylo ukončení programu signalizováno akustickým hlásičem, stiskněte tlačítko ALARM .
10. Zahajte sušení stisknutím tlačítka Start/Pause . Na displeji se zobrazí přibližná zbývající doba.
Během programu sušení je možné kontrolovat prádlo a vytáhnout již vysušené kusy prádla a ponechat sušit zbývající.

Speciální programy

Program Snadné žehlení

Snadné žehlení je krátký program trvající 10 minut (8 minut ohřevu a poté 2 minuty sušení zastudena), který nafukuje vlákna tkanin, které zůstaly ve stejné pozici delší dobu. Cyklus uvolní vlákna prádla, čímž usnadní žehlení a poskládání.

! Nejedná se o program sušení, a proto se nepoužívá s dosud mokřým prádlem.

Pro dosažení optimální výkonnosti:

1. Nenaplňujte buben nad maximální kapacitu. Uvedené hodnoty se vztahují na hmotnost suchého prádla:

Tkanina:	Max
Bavlna a Smíšená bavlna	2,5 kg
Syntetické prádlo	2
Džíny	2

2. Vyprázdněte sušičku ihned po skončení programu; prádlo pověste, poskládejte nebo vyžehlete, a poté je uložte do skříně. Dle potřeby zopakujte daný program. Výsledný efekt programu se liší v závislosti na druhu sušené tkaniny: Nejlepších účinků lze dosáhnout u klasických tkanin, jako je bavlna a smíšená bavlna, zatímco méně zjevné jsou na akrylových vláknech a na materiálech, jako je Tencel®.

Program Vlna

- Jedná se o program určený pro prádlo, které snáší sušení v bubnu a je označeno symbolem .
- Lze jej použít pro náplně až do 1 kg (přibližně 3 svetry).
- Doporúčujeme obrátit prádlo před sušením naruby.
- Tento program trvá přibližně 60 minut, ale může trvat i déle, v závislosti na rozměrech a hustotě náplně a rychlosti odstředování, která byla použita v pračce.
- Náplně prádla vysušené s použitím tohoto programu jsou obvykle připravené k oblečení, ale některé kusy prádla s těžkými okraji by mohly být ještě mírně vlhké. Nechte je dosušit přirozeným způsobem, protože další proces sušení by je mohl poškodit.
- ! Na rozdíl od ostatních materiálů je mechanismus smrštění vlny trvalý, to znamená, že u daného kusu prádla již nedojde k obnovení původních rozměrů a původního tvaru.
- ! Tento program není určen pro prádlo z akrylu.

Džíny

- Tento program je určen pro džíny vyrobené z bavlny denim. Před sušením džínů obraťte naruby přední kapsy.
- Lze jej použít pro náplně až do 3 kg (přibližně 4 džíny).
- Kromě toho jej lze použít u prádla ze stejného materiálu, jako v případě větrovek.
- Tento program trvá přibližně 115 minut, ale může trvat i déle, v závislosti na rozměrech a hustotě náplně a rychlosti odstředování, která byla použita v pračce.
- Náplně prádla vysušené s použitím tohoto programu jsou obvykle připravené k oblečení; okraje a švy mohou být mírně vlhké. V takovém případě zkuste obrátit džíny naruby a znovu na krátkou dobu uvést program do činnosti.
- Používejte tento cyklus výhradně pro náplně ze 100% bavlny, nemíchejte tmavé a světlé oblečení. Nepoužívejte tento program pro prádlo s výšivkami a příslušenstvím (špendlíky); obraťte naruby kapsy.
- ! Nedoporučuje se používat tento program v případě, že jsou džíny vybaveny gumami v pase nebo výšivkami.

Po opětovném zavření dvířek bude zařízení znovu uvedeno do činnosti po stisknutí tlačítka Start/Pause.

Když otevřete dvířka za účelem kontroly stavu vysušení prádla, výsledkem bude prodloužení cyklů sušení, protože kompresor kondenzátoru vyčká 5 minut před opětovným zahájením činnosti po zavření dvířek a stisknutí tlačítka start (viz „Ovládací prvky“).

11. Během posledních minut programů sušení bude ještě před ukončením programu zahájena závěrečná fáze SUŠENÍ ZASTUDENA  (slouží k ochlazení tkanin); tuto fázi je vždy třeba nechat kompletně ukončit.

12. Akustický hlásič (v případě zvolení této volitelné funkce) upozorní na ukončení programu a na displeji se zobrazí **END**. Otevřete dvířka, vytáhněte prádlo, vyčistěte filtr a vložte jej zpět do jeho uložení. Vyprázdněte nádobu na zachytávání vody a znovu ji vraťte do předepsané polohy (viz *Údržba*).

V případě volby volitelné funkce „Zabránění krčení“  se bude prádlo v případě, že nebude ihned vyjmuto, čas od času otáčet po dobu 10 hodin nebo do otevření dvířek.

13. Odpojte sušičku z elektrické sítě.

Pohotovostní režim

Za účelem shody s novými předpisy souvisejícími s energetickou úsporou je tato pračka vybavena systémem automatického vypnutí (přechodu do pohotovostního režimu – standby), který je aktivován po uplynutí 30 minut, když se pračka nepoužívá. Krátce stiskněte tlačítko ZAPNOUT-VYPNOUT a vyčkejte na obnovení činnosti zařízení.

Speciální programy

Košile - Intenzivní sušení

- Tento program je určen specificky pro košile vyrobené z bavlny.
- Lze jej použít pro náplně až do 3 kg (přibližně 10 košil).
- Tento program trvá přibližně 95 minut, ale může trvat i déle, v závislosti na rozměrech a hustotě náplně a rychlosti odstředování, která byla použita v pračce.
- Náplně prádla vysušené s použitím tohoto programu jsou obvykle připravené k oblečení; okraje a švy mohou být mírně vlhké. V takovém případě zkuste obrátit košile naruby a znovu na krátkou dobu uvést program do činnosti.

Košile - Běžné sušení

- Tento program je určen pro košile vyrobené ze syntetického materiálu nebo z přírodních smíšených materiálů, jako je polyester a bavlna.
- Lze jej použít pro náplně až do 3 kg (přibližně 14 košil).
- Tento program trvá přibližně 75 minut, ale může trvat i déle, v závislosti na rozměrech a hustotě náplně a rychlosti odstředování, která byla použita v pračce.
- Náplně prádla vysušené s použitím tohoto programu jsou obvykle připravené k oblečení; okraje a švy mohou být mírně vlhké. V takovém případě zkuste obrátit košile naruby a znovu na krátkou dobu uvést program do činnosti.

Hedvábí

- Tento program je určen pro sušení choulostivého prádla z hedvábí.
- Lze jej použít pro náplně až do 0,5 kg.
- Tento program trvá přibližně 110 minut, ale může trvat i déle, v závislosti na rozměrech a hustotě náplně a rychlosti odstředování, která byla použita v pračce.
- Náplně prádla vysušené s použitím tohoto programu jsou obvykle připravené k oblečení, ale některé kusy prádla s těžkými okraji by mohly být ještě mírně vlhké. V takovém případě zkuste vytáhnout náplň, rozprostřít jednotlivé kusy prádla a znovu na krátkou dobu uvést program do činnosti.
- Pouze pro prádlo s visačkou sušení v bubnu.

Program pro peřiny

- ! Při použití tohoto programu věnujte velkou pozornost tomu, abyste nesušili poškozené výrobky, protože výplň by mohla ucpat filtr a rozvod vzduchu s nebezpečím požáru.
- Je třeba jej používat výhradně pro peřiny pro jedno lůžko; není vhodný pro manželské nebo ještě větší peřiny.
- Náplně vysušené s použitím tohoto programu jsou obvykle připravené pro použití, ale na některých místech by mohly být mírně vlhké. V takovém případě zkuste vytáhnout náplň, rozprostřít jednotlivé kusy prádla a znovu na krátkou dobu uvést program do činnosti.
- Vhodné také pro péřové bundy.

Přikrývky - Intenzivní sušení

- Tento program je určen pro sušení peřin vybavených pytlkem z bavlny a náplní z peří.
- Tento program trvá přibližně 120 minut, ale může trvat i déle, v závislosti na rozměrech a hustotě náplně a rychlosti odstředování, která byla použita v pračce.
- Program je určen výhradně pro peřiny nebo prádlo s visačkou, která určuje jeho vhodnost pro bubnové sušení (TD), s pytlkem z bavlny a náplní z peří, a není vhodný pro syntetické materiály.

Přikrývky - Běžné sušení

- Tento program je vhodný pro sušení peřin plněných syntetickými materiály.
- Tento program trvá přibližně 115 minut, ale může trvat i déle, v závislosti na rozměrech a hustotě náplně a rychlosti odstředování, která byla použita v pračce.
- Program je určen pro peřiny nebo prádlo s visačkou TD. Některé syntetické bundy mohou obsahovat hořlavé materiály. Zkontrolujte, zda visačka předurčuje prádlo pro sušení v bubnu.

Dětské prádlo

- Tento program slouží k sušení oblečení a povlečení postýlek kojenců (bavlna a žinylka) a k vysušení jemného prádla, např. z akrylu.
- Nepoužívejte jej pro sušení výrobků, jako jsou bryndáčky a kalhotky pro zakrytí plenky s plastovým obalem.
- Lze jej použít pro náplně až do 2 kg.
- Tento program trvá přibližně 150 minut, ale může trvat i déle, v závislosti na rozměrech a hustotě náplně a rychlosti odstředování, která byla použita v pračce.
- Náplně prádla vysušené s použitím tohoto programu jsou obvykle připravené k oblečení, ale některé kusy prádla s těžkými okraji by mohly být ještě mírně vlhké. V takovém případě zkuste obrátit prádlo naruby a znovu na krátkou dobu uvést program do činnosti.

Povlečení a ručníky

- Tento program se používá na prostěradla a bavlněné ručníky.
- Lze jej použít pro náplně až do 9 kg.
- I když je obvykle třeba 150 minut na dokončení programu, v některých případech je třeba více času, na základě rozměrů náplně a rychlosti odstředování v pračce.
- Náplně vysušené s použitím tohoto programu jsou připravené k použití, ale okraje a švy by mohly být ještě mírně vlhké, zejména u kusů prádla velkých rozměrů. V takovém případě zkuste prádlo rozprostřít a znovu zahajte program na kratší dobu.

Osvěžit

Díky proudu čerstvého vzduchu kyslík pronikne do vláken a odstraní z oblečení nepříjemné zápachy, jako je zápach cigaretového kouře, smažení nebo smogu. S tímto krátkým programem lze osvěžit oblečení v průběhu pouhých 20 minut! Program pro provzdušnění prádla, který nebyl navržen pro jeho sušení: a proto jej nepoužívejte na mokrém prádle.

- I když jej lze použít s náplněmi všech rozměrů (až do 9 kg), je mimořádně účinný s náplněmi malých rozměrů.
- Program trvající 20 minut pro provzdušnění prádla čerstvým vzduchem. Lze jej použít také pro osvěžení teplých oděvů.

Antia Allergy

• Nový cyklus Antia Allergy představuje ošetření používané ke snížení na minimum nebo k úplnému odstranění roztočů z domácího prachu nebo pylu přítomného v náplni prádla, a to udržením velmi vysoké teploty (70°) po dlouhou dobu (80 minut). V průběhu procesu sušení dojde k zabití roztočů aplikací vysoké teploty a prostředí s nízkým stupněm vlhkosti.

Náplň: 9 kg (mokrý náplň) - Náplň: 4 kg (suchá náplň). Úroveň sušení: pouze Prádelník.

Rychlé sušení

• Doba sušení pro malé náplně je výrazně omezena díky vysoké úspoře času, až o 53% pro bavlnu (s volitelnou funkcí Intenzivní sušení) a 50% pro syntetické tkaniny (s volitelnou funkcí Běžné sušení).

Doba trvání cyklu: 30 minut; Náplň: 1 kg. Úroveň sušení: pouze Prádelník.

Outdoor

• Tento program je určen pro sušení prádla z hydrofobních látek a sportovních větrovek (např. z goretexu, polyesteru, nylonu). Sušení oděvu po pracím cyklu má příznivý vliv vzhledem k tomu, že znovu aktivuje hydrofobní úpravu oděvu.

Lze jej použít pro náplně až do 2 kg. Doba trvání tohoto programu je 120 minut, ale může trvat i déle, v závislosti na rozměrech a hustotě náplně a rychlosti odstředování použité během pracího cyklu.

Úroveň sušení: pouze Prádelník.

Plyšáci

• S použitím cyklu pro plyšové hračky může uživatel snadno odstranit prach a častěji prát jemné hračky, protože toto sušení je výrazně rychlejší než sušení na čerstvém vzduchu. Jedná se o cyklus jemného sušení při nízké teplotě a mírné mechanické působení, které udržuje původní vzhled a lesk plyše.

Poznámky: Pro ochranu proti alergiím vložte plyšové hračky před praním a sušením nejdříve na 24 hodin do mrazničky.

Vše zopakujte každých 6 týdnů. Před provedením sušení odstraňte doplňky, jako je oblečení, náhrdelníky nebo zvonkohry, a ochraňte plastové oči hraček (s použitím lepicí pásky).

Doba trvání cyklu: 200 minut; Náplň: 2-3 plyšové hračky. Úroveň sušení: pouze Prádelník.

Zahřátí ručníků

• Cyklus Zahřátí ručníků pomáhá ohřát ručníky a župany pro příjemný pocit tepla po koupeli nebo sprše. Slouží také k ohřevu kusů oděvu před jejich oblečením.

















Tento cyklus ohřeje oděv na teplotu 37°C (teplota lidského těla) a udržuje tuto teplotu, dokud uživatel cyklus nepřeruší.

Náplň: 3 kg















Tabulka programů

! Když kontrolka On/Off není rozsvícená, stiskněte příslušné tlačítko  a poté proveďte volbu programu.

Program	Funkce	Nastavení	Poznámky / Dostupné volitelné funkce
 Snadné žehlení	Krátký program (přibližně 10 minut), který zjemní vlákna prádla kvůli usnadnění jeho žehlení.	1. Nastavte otočný ovladač PROGRAMY do polohy  2. Dle potřeby zvolte volitelnou funkci Alarm. 3. Stiskněte tlačítko Start/Pause > .	Nejedná se o program sušení (viz následující strana). Dostupné volitelné funkce Alarm 
 Osvěžit	Program trvající 20 min, který provzdušní prádlo čerstvým vzduchem.	1. Nastavte otočný ovladač PROGRAMY do polohy  2. Dle potřeby zvolte volitelnou funkci Alarm. 3. Stiskněte tlačítko Start/Pause > .	Alarm 
 Bavlna	Slouží k vysušení bavlněného prádla. POZN.: Max. náplň 6 kg (při nízké teplotě)	1. Nastavte otočný ovladač PROGRAMY do polohy  2. Zvolte Automatické sušení  nebo Časově vymezené sušení  (viz následující strana). 3. Zvolte případně požadované volitelné funkce. 4. Stiskněte tlačítko Start/Pause > .	Alarm  Odložený start  . Proti pomačkání  . Vysoká teplota  . Extra péče  . Volitelná funkce automatického sušení: Vlhké  , K žehlení  , Ramíko  , Prádelník  , K oblečení  .
 Košile	Slouží k sušení košil.	1. Nastavte otočný ovladač PROGRAMY do polohy  2. Zvolte Automatické sušení  nebo Časově vymezené sušení  (viz následující strana). 3. Zvolte případně požadované volitelné funkce. 4. Stiskněte tlačítko Start/Pause > .	Alarm  Odložený start  . Proti pomačkání  . Vysoká teplota  . Volitelná funkce automatického sušení: Vlhké  , K žehlení  , Ramíko  , Prádelník  .
 Džíny	Slouží k vysušení džínů.	1. Nastavte otočný ovladač PROGRAMY do polohy  2. Zvolte Automatické sušení  (viz následující strana). 3. Zvolte případně požadované volitelné funkce. 4. Stiskněte tlačítko Start/Pause > .	Alarm  Odložený start  . Proti pomačkání  . Volitelná funkce automatického sušení: Vlhké  , K žehlení  , Ramíko  , Prádelník  , K oblečení  . (Doporučuje se používat výhradně úroveň Sušení „K oblečení“).
 Syntetika	Slouží k sušení prádla ze syntetických tkanin.	1. Nastavte otočný ovladač PROGRAMY do polohy  2. Zvolte Automatické sušení  nebo Časově vymezené sušení  (viz následující strana). 3. Zvolte případně požadované volitelné funkce. 4. Stiskněte tlačítko Start/Pause > .	Alarm  Odložený start  . Proti pomačkání  . Volitelná funkce automatického sušení: Vlhké  , K žehlení  , Ramíko  , Prádelník  , K oblečení  .
 Povlečení a ručníky	Slouží k sušení prostěradel a ručníků.	1. Nastavte otočný ovladač PROGRAMY do polohy  2. Zvolte Automatické sušení  (viz následující strana). 3. Zvolte případně požadované volitelné funkce. 4. Stiskněte tlačítko Start/Pause > .	Alarm  Odložený start  . Proti pomačkání  . Extra péče  . Volitelná funkce automatického sušení: Vlhké  , K žehlení  , Ramíko  , Prádelník  . (Doporučuje se používat výhradně úroveň Sušení „K poskládání“).
 Příkrývky	Slouží k sušení peřin.	1. Nastavte otočný ovladač PROGRAMY do polohy  2. Zvolte Automatické sušení  (viz následující strana). 3. Zvolte případně požadované volitelné funkce. 4. Stiskněte tlačítko Start/Pause > .	Alarm  Odložený start  . Proti pomačkání  . Vysoká teplota  . Volitelná funkce automatického sušení: Vlhké  , K žehlení  , Ramíko  , Prádelník  . (Doporučuje se používat výhradně úroveň Sušení „Prádelník“).
 Vlna	Slouží k vysušení vlněného prádla.	1. Nastavte otočný ovladač PROGRAMY do polohy  2. Zvolte případně požadované volitelné funkce. 3. Stiskněte tlačítko Start/Pause > .	Alarm 
 Hedvábí	Slouží k vysušení hedvábného prádla.	1. Nastavte otočný ovladač PROGRAMY do polohy  2. Zvolte Automatické sušení  (viz následující strana). 3. Zvolte případně požadované volitelné funkce. 4. Stiskněte tlačítko Start/Pause > .	Alarm  Volitelná funkce automatického sušení: Vlhké  , K žehlení  , Ramíko  , Prádelník  . (Doporučuje se používat výhradně úroveň Sušení „Prádelník“).
 Baby prádlo	Slouží k vysušení prádla kojenců při nízké teplotě.	1. Nastavte otočný ovladač PROGRAMY do polohy  2. Zvolte Automatické sušení  (viz následující strana). 3. Zvolte případně požadované volitelné funkce. 4. Stiskněte tlačítko Start/Pause > .	Alarm  Odložený start  . Proti pomačkání  . Volitelná funkce automatického sušení: Vlhké  , K žehlení  , Ramíko  , Prádelník  . (Doporučuje se používat výhradně úroveň Sušení „Prádelník“).
 Antia Allergy	Protialergické ošetření oblečení z bavlny.	1. Nastavte otočný ovladač PROGRAMY do polohy  2. Zvolte případně požadované volitelné funkce. 3. Stiskněte tlačítko Start/Pause > .	Alarm  Odložený start  . Proti pomačkání  .

Program	Funkce	Nastavení	Poznámky / Dostupné volitelné funkce
 Rychlé sušení	Slouží k rychlejšímu vysušení oblečení z bavlny nebo syntetických tkanin.	1. Nastavte otočný ovladač PROGRAMY do polohy  2. Zvolte případné požadované volitelné funkce. 3. Stiskněte tlačítko start/pauza > .	Alarm  . Odložený start  . Proti pomačkání  .
 Outdoor	Slouží k sušení sportovního oblečení.	1. Nastavte otočný ovladač PROGRAMY do polohy  2. Zvolte případné požadované volitelné funkce. 3. Stiskněte tlačítko start/pauza > .	Alarm  . Odložený start  . Proti pomačkání  .
 Plyšáci	Slouží k sušení plyšových hraček.	1. Nastavte otočný ovladač PROGRAMY do polohy  2. Zvolte případné požadované volitelné funkce. 3. Stiskněte tlačítko start/pauza > .	Alarm  . Odložený start  .
 Zahřátí ručníků	Slouží k ohřátí ručníků a županů.	1. Nastavte otočný ovladač PROGRAMY do polohy  2. Zvolte případné požadované volitelné funkce. 3. Stiskněte tlačítko start/pauza > .	-

Automatické sušení a Časově vymezené sušení 
Nejdříve proveďte volbu programu (viz *tabulka programů*).

Program	Funkce	Nastavení	Poznámky / Dostupné volitelné funkce
Úrovně Sušení	Dle možností pokaždé používejte automatické sušení prádla, protože zajišťuje nejlepší výsledky sušení. Nastavená teplota závisí na zvoleném programu (volitelná funkce Materiály).	1. Víckrát po sobě stiskněte tlačítko Úrovně Sušení, dokud se na displeji nezobrazí požadovaná volba. Při každém stisknutí dojde k posunu dopředu  ,  ,  ,  a poté k zopakování. ! Některé automatické programy nemají k dispozici všechny volitelné funkce úrovní sušení. 2. Zvolte případné požadované volitelné funkce. 3. Stiskněte tlačítko pro zahájení činnosti > .	Volitelné funkce Alarm  . Odložený start  . Proti pomačkání  . Vysoká teplota  . Extra péče  . Přečtěte si doporučené doby sušení (viz <i>Prádlo</i>). Posledních 3 minut těchto programů je věnováno fázi sušení zastudena  .
Časově vymezené sušení (220, 180, 150, 120, 90, 60 nebo 40 min.)	Když si přejete přesně vymežit dobu sušení, pokaždé používejte funkci časově vymezeného sušení. Nastavená teplota závisí na zvoleném programu (volitelná funkce Materiály).	1. Víckrát po sobě stiskněte tlačítko Časově vymezené sušení, dokud se na displeji nezobrazí požadovaná volba. Každé stisknutí sníží dobu z 220, 180, 150, 120, 90, 60 na 40 a poté se zopakuje. • U choulostivého prádla je maximální doba 150 . 2. Zvolte případné požadované volitelné funkce. 3. Stiskněte tlačítko pro zahájení činnosti > .	Volitelné funkce Alarm  . Odložený start  . Proti pomačkání  . Vysoká teplota  Přečtěte si doporučené doby sušení (viz <i>Prádlo</i>). Posledních 3 minut těchto programů je věnováno fázi sušení zastudena  .

! Pro dosažení optimálního výkonu neotvírejte dvířka před ukončením cyklu.

Ovládací prvky

• Otočný ovladač programů

! Upozornění: Když po stisknutí tlačítka pro uvedení do činnosti dojde ke změně polohy otočného ovladače volby programů, jeho nová poloha NEZMĚNÍ zvolený program. Pro provedení změny programu je třeba znovu stisknout tlačítko Start/Pause >II za účelem přerušení programu (kontrolka bude blikat žlutým světlem) a zvolit nový program a příslušné volitelné funkce; kontrolka začne blikat zeleným světlem. Zahajte nový program stisknutím tlačítka Start/Pause >II.

• Tlačítka a kontrolky Volitelné funkce

Tato tlačítka se používají pro uživatelské přizpůsobení zvoleného programu podle svých vlastních potřeb. Ne všechny volitelné funkce jsou k dispozici pro všechny programy (viz *Uvedení do činnosti a Volba programů*). Při stisknutí tlačítka volitelné funkce, která není k dispozici, akustický hlásič vydá tři zvukové signály. Je-li zvolená volitelná funkce k dispozici, bude vydán jediný akustický signál a rozsvítí se kontrolka vedle tlačítka kvůli potvrzení volby dané volitelné funkce.

• Kontrolka EKO

K rozsvícení této kontrolky dojde při volbě volitelných funkcí programování, které používají menší množství energie vzhledem k přednastaveným hodnotám. Příklady: Při volbě automatického programu nebo při použití nastavení časově omezeného sušení na kratší než přednastavenou dobu. Tato kontrolka neinformuje o volbě ideálního energetického nastavení, ale výhradně o skutečnosti, že zvolené volitelné funkce používají méně energie.

• Kontrolky průběhu sušení

(☀️ Sušení, ❄️ Sušení zastudena, END)

Kontrolky průběhu sušení znázorňují stav programu. Během každé fáze programu se rozsvítí odpovídající kontrolka.

• Odložený start 🕒

Zahájení některých programů (viz *Uvedení do činnosti a Volba programů*) může být opožděno až o 24 hodin (viz Displej). Před nastavením odloženého startu se ujistěte, že nádoba na zachytávání vody je prázdná a filtr je čistý.

• Extra péče 🧤

Funkce Zabránění stárnutí pro Bavlnu a Syntetické tkaniny pomáhá dlouhodobě udržovat lesk prádla díky použití správného otáčení bubny (které je sníženo v poslední části cyklu) a správné teplotě sušení.

Poznámka: Nelze jej použít s úrovněmi sušení „K oblečení“ a „Prádelník“.

• Alarm 📢

Na konci cyklu sušení bude aktivován akustický signál upozorňující na ukončení programu a na možnost vyložení vysušeného prádla ze sušičky.

• Proti pomačkání 🧺

Když byla zvolena tato volitelná funkce, při odloženém startu bude prádlo uvnitř bubny během čekací doby občas pootočeno, aby se zabránilo vytvoření záhybů.

Po ukončení cyklu sušení a chlazení bude oděv ještě několikrát pootočen, aby se zabránilo vytvoření záhybů v případě, že není možné vyjmout náplň ze sušičky bezprostředně po dokončení programu. Kontrolka „END“ je rozsvícena během této fáze až do konce cyklu.

• Vysoká teplota 🔥

Při volbě doby sušení lze stisknutím tohoto tlačítka zvolit intenzivní sušení; provedení volby bude signalizováno rozsvícením kontrolky tlačítka.

• Kontrolky Vyprázdnění nádoby / Čištění filtru „H2O“ 🚰

(Když byla sušička připojena k vypouštěcímu potrubí, je možné ignorovat kontrolku 🚰 týkající se nádoby pro zachytávání vody, protože není potřebné ji vyprazdňovat). Když je kontrolka 🚰 rozsvícena (ale neblíká), nezapomeňte vyprázdnit nádobu na zachytávání vody. Když dojde k naplnění nádoby na zachytávání vody v průběhu programu, vypne se ohřívač a sušička zahájí fázi Sušení zastudena; poté začne kontrolka blikat a budou aktivovány příslušné akustické signály. Aby došlo k vysušení prádla v sušičce, je třeba vyprázdnit nádobu a znovu uvést sušičku do činnosti. Po opětovném uvedení sušičky do činnosti dojde ke zhasnutí kontrolky v průběhu několika málo sekund. Abyste se vyhnuli uvedenému postupu, vyprázdněte nádobu na zachytávání vody při každém použití sušičky (viz *Údržba*).

! Mějte na paměti, že i když byla sušička připojena k vypouštěcímu potrubí, je třeba POKAŽDÉ vyčistit filtr.

• Otevírání dvířek

Otevřením dvířek (nebo stisknutím tlačítka Start/Pause) během činnosti programu dojde k zastavení činnosti sušičky s níže uvedenými následky:

- Kontrolka Start/Pause bude blikat oranžově.
- V průběhu doby odloženého startu se bude odpočítávat doba odložení. Obnovení programu odloženého startu lze provést stisknutím tlačítka pro uvedení do činnosti. Jedna z kontrol „Odloženého startu“ bude blikat, čímž bude informovat o aktuální době odložení.
- Obnovení programu lze provést stisknutím tlačítka pro uvedení do činnosti. Kontrolky průběhu programu poukazují na aktuální fázi a kontrolka Start/Pause přestane blikat a rozsvítí se stálým zeleným světlem.
- K ukončení programu dojde během fáze závěrečného zabránění krčení. Stisknutím tlačítka Start/Pause dojde k zahájení nového programu od začátku.
- Otáčením otočného ovladače Volba programů dojde k volbě nového programu a kontrolka Start/Pause bude blikat zeleným světlem. Tento postup je možné použít pro volbu programu Sušení zastudena ❄️ pro ochlazení prádla, když jej již považujete za dostatečně vysušené. Zahajte nový program stisknutím tlačítka pro uvedení do činnosti.

Ochrana systému Tepelného čerpadla

Systém tepelného čerpadla pracuje prostřednictvím kompresoru vybaveného ochranou, která zasahuje při otevření dvířek nebo při náhlém výpadku elektrického napájení. Tato ochrana zabrání opětovnému uvedení kompresoru do činnosti po dobu 5 minut od opětovného zavření dvířek a poté, co byl znovu zahájen cyklus.

• Poznámka

V případě přerušení dodávky elektrické energie vypněte napájení nebo vytáhněte zástrčku ze zásuvky elektrické sítě; po obnovení dodávky elektrické energie obnovte průběh programu stisknutím tlačítka pro uvedení do činnosti.

Prádlo

Rozdělení prádla

- Zkontrolujte symboly na visačkách jednotlivých kusů prádla, abyste se přesvědčili, zda jsou vhodné pro bubnové sušení.
- Rozdělte prádlo podle druhu tkaniny.
- Vyprázdněte kapsy a zkontrolujte knoflíky.
- Zavřete zipy, zahákněte háčky a zavažte tkaničky, aniž byste je příliš utahovali.
- Vyždímejte prádlo, abyste odstranili co největší množství vody.

! Neplňte sušičku úplně mokrým prádlem.

Maximální náplň

Neplňte buben nad maximální kapacitu.

Uvedené hodnoty se vztahují na hmotnost suchého prádla:

Přírodní vlákna: maximálně 9 kg

Syntetická vlákna: maximálně 3 kg

! Abyste předešli poklesu výkonnosti sušičky, nepřetěžujte ji.

Druh náplně

Poznámka: 1 kg = 1.000 g

Druhy prádla		
Halenka	Bavlna	150 g
	Jiné	100 g
Oblek	Bavlna	500 g
	Jiné	350 g
Džíny		700 g
10 plenek		1.000 g
Košile	Bavlna	300 g
	Jiné	200 g
Tričko		125 g

Koupelnové i ložní prádlo		
Povlak na peřiny (manželské)	Bavlna	1.500 g
	Jiné	1.000 g
Velký ubrus		700 g
Malý ubrus		250 g
Ubrousek na čaj		100 g
Osuška		700 g
Ručník		350 g
Manželské prostěradlo		500 g
Prostěradlo na jednu postel		350 g

Při pomíchání prádla ze syntetických tkanin s prádlem z bavlny bude prádlo z bavlny na konci cyklu sušení ještě vlhké. V takovém případě stačí zahájit další krátký cyklus sušení.

Poznámka: Při nastavení doby sušení mějte na paměti, že posledních 3 minut programů je věnováno fázi sušení zastudena, během které sušička již prádlo nesuší.

Visačky na prádlo

Zkontrolujte visačky na prádle, zejména při jeho prvním vložení do sušičky. Níže uvádíme nepoužívanější symboly:

- Může se sušit v sušičce.
- Nesušit v sušičce
- Sušit při vysoké teplotě.
- Sušit při nízké teplotě.

Prádlo nevhodné pro sušení:

- Prádlo, které obsahuje součásti z gumy nebo podobných materiálů nebo plastové povrchové úpravy (malé i velké polštáře nebo větrovky z PVC) a jakýkoli druh předmětů z hořlavých materiálů nebo předmětů obsahujících hořlavé látky (ručníky znečištěné lakem na vlasy).
- Skelná vlákna (některé druhy závěsů).
- Prádlo, které bylo předtím podrobena chemickému čištění.
- Prádlo označené kódem ITLC („Speciální prádlo“) , které se dá čistit speciálními čisticími prostředky na domácí čištění. Pozorně dodržujte uvedené pokyny:
- Příliš objemné kusy prádla (spací pytle, malé i velké polštáře, velké ložní přikrývky apod.), které se během sušení roztahují a brání oběhu vzduchu v sušičce.

Prádlo vyžadující zvláštní péči

Přikrývky a ložní přikrývky: prádlo z akrylu (Acilian, Courtelle, Orion, Dralon) se musí sušit mimořádně pečlivě a při nízké teplotě. Nenastavujte dlouhé doby sušení.

Prádlo se záhyby nebo plisované prádlo: přečtěte si pokyny pro sušení, dodané výrobcem.

Naškrobené prádlo: nesušte naškrobené prádlo spolu s nenaškrobeným. Odstraňte co největší část škrobového roztoku ještě před vložením prádla do sušičky. Naškrobené prádlo nesušte příliš: Škrob se změní v prášek a zanechá prádlo jemné, čímž jeho použití ztratí význam.

Doby sušení

Uvedené doby jsou pouze přibližné a mění se v závislosti na:

- Množství zadržované vody v prádle po odstředění: Ručníky a choulostivé prádlo zadržují velké množství vody.
- Tkaninách Prádlo ze stejného druhu tkaniny, ale se vzorem nebo odlišnou tloušťkou, se může vyznačovat odlišnou dobou sušení.

- Množství prádla: Samostatné kusy prádla a malé náplně mohou vyžadovat odlišné doby na vysušení.
- Sušení: Když se má prádlo žehlit, lze jej vytáhnout ze zařízení i v ještě trochu vlhkém stavu. Prádlo, které musí být dokonale suché, se musí v sušičce ponechat déle.
- Nastavené teplotě.
- Teplotě v místnosti: Čím nižší je teplota v místnosti, tím více času bude třeba na vysušení prádla.
- Objemu: Některé objemné druhy prádla vyžadují mimořádnou péči během procesu sušení. Doporučuje se vytáhnout toto prádlo, protřepat je a znovu vložit do sušičky: Tento úkon je třeba během cyklu sušení víckrát zopakovat.



! Nesušte prádlo příliš.

Všechny tkaniny obsahují přirozenou vlhkost, která je potřebná pro zachování jemnosti a vzdušnosti.

V níže uvedené tabulce se nacházejí PŘIBLIŽNÉ hodnoty dob sušení, vyjádřené v hodinách:

Uvedené doby se vztahují na automatické programy Sušení prádla určeného k uložení do skříně. Jsou uvedena také nastavení sušení a příslušná doba kvůli lepší volbě nevhodnější volitelné funkce. Uvedené hmotnosti se vztahují na suché prádlo.

Doby sušení

Bavlna  Intenzivní Sušení		1 Kg	2 Kg	3 Kg	4 Kg	5 Kg	6 Kg	7 Kg	8-9 Kg
	Automatické v minutách	40-60	60-90	90-100	100-130	130-160	160-180	180-190	190-220
	Časově vymezené	40 nebo 60	60 nebo 90	90 nebo 120	90 nebo 120	120 nebo 150	150 nebo 180	120 nebo 160	180 nebo 220
Doby sušení v pračce při 800-1000 otáčkách za minutu									
Syntetika  Běžné sušení		1 Kg		2 Kg		3 Kg			
	Automatické v minutách	40-50		50-60		60-90			
	Nastavení Časově vymezeného sušení	40 nebo 60		40 nebo 60		60 nebo 90			
Snížené doby sušení a odstředování v pračce									
Dětské prádlo (Akrylové)  Běžné sušení		1 Kg			2 Kg				
	Automatické v minutách	40-80			80-140				
	Nastavení Časově vymezeného sušení	40 nebo 60 nebo 90			60 nebo 90 nebo 120 nebo 150				
Snížené doby sušení a odstředování v pračce									

Upozornění a rady

! Tento elektrospotřebič byl navržen a vyroben v souladu s platnými mezinárodními bezpečnostními předpisy. Tato upozornění jsou uváděna z bezpečnostních důvodů a je třeba si je pozorně přečíst.

Základní bezpečnostní pokyny

- Závěrečná část cyklu sušičky probíhá bez tepla (chladicí cyklus) s cílem zajistit, aby teplota náplně zůstala na hodnotě, která jí neškodí.
- Tuto sušičku nesmí používat osoby (včetně dětí) se sníženými fyzickými, sensorickými nebo mentálními schopnostmi nebo osobami bez zkušeností a znalostí, s výjimkou případu, kdy jsou pod dohledem osoby odpovědné za jejich bezpečnost, nebo když dostanou pokyny týkající se použití zařízení ze strany této osoby.
- Tato sušička byla navržena pro domácí, nikoli pro profesionální použití.
- Nedotýkejte se elektrospotřebiče holýma nebo mokřýma nohama nebo rukama.
- Při odpojování elektrospotřebiče z napájecí sítě potáhněte za zástrčku, ne za kabel.
- Nedovolte dětem, aby se přiblížily k elektrospotřebiči uvedenému do činnosti. Po použití vypněte sušičku a odpojte ji z napájecí sítě. Nechávejte dvířka zavřená, aby děti nemohly použít sušičku ke svým hrám.
- Děti musí být pod dohledem, aby se zajistilo, že si nebudou se sušičkou hrát.
- Elektrospotřebič musí být správně nainstalován a musí mít k dispozici vhodnou ventilaci. Otvor pro nasávání vzduchu na čelní straně sušičky a vypouštěcí otvory na zadní straně nesmí být nikdy ucpány (viz *Instalace*).
- Nikdy nepoužívejte sušičku na vysokém koberci, na němž výška vlasu může být taková, že zabrání přístupu vzduchu ve spodní části sušičky.
- Před naplněním sušičky zkontrolujte, zda je prázdná.
-  Zadní strana sušičky může být velmi teplá: Proto se jí během činnosti zařízení nedotýkejte.
- Nepoužívejte sušičku, když filtr, nádoba na zachytávání vody nebo kondenzátor nejsou v předepsané poloze (viz *Údržba*).
- Nepoužívejte tekutou aviváž pro tkaniny v sušičce, ale přidejte ji do posledního máchání během pracího cyklu.
- Nepřetěžujte sušičku (viz *Prádlo ohledně maximálních náplní*).
- Nevkládejte do sušičky zcela mokré kusy prádla.
- Sušičku plňte výhradně prádlem vypraným s použitím vody a mýdla, vymáchaným, a poté odstředěným. Sušení prádla, které NEBYLO vypráno ve vodě, je zdrojem nebezpečí požáru.
- Pokaždé pozorně dodržujte všechny pokyny uvedené na visačkách na prádle (viz *Prádlo*).
- Nevkládejte do sušičky prádlo, které bylo chemicky ošetřeno.
- Nikdy nesusušte v sušičce prádlo kontaminované hořlavými látkami (kuchyňským olejem, acetonem, alkoholem, ropou, kerosinem, látkami na odstraňování skvrn, terpentýnem, vosky, látkami na odstranění vosku a lakem na vlasy), pokud předtím nebylo vypráno v teplé vodě s přidáním dostatečného množství pracího prostředku.
- Nesusušte gumu, výrobky a prádlo z gumy, polštáře vyplněné pěnovou gumou, latexovou pěnou, gumou, plasty, koupací čepice, tkaniny odolné vůči vodě, kalhotky na zakrytí plenek nebo obaly, polyetylen a papír.
- Před sušením vyjměte z kapes všechny předměty, zejména zapalovače (*riziko výbuchu*).

- Neplňte sušičku velkými nebo mimořádně objemnými kusy prádla.
- Nesusušte akrylová vlákna při vysokých teplotách.
- Každý program ukončete příslušnou fází sušení zastudena.
- Nikdy nevypínejte sušičku, ve které se ještě nacházejí teplé kusy prádla.
- Po každém použití vyčistěte filtr (viz *Údržba*).
- Po každém použití vyprázdněte nádobu na zachytávání vody (viz *Údržba*).
- Pravidelně čistěte kondenzační jednotku (viz *Údržba*).
- Zabraňte nahromadění chmýří kolem sušičky.
- Nevystupujte na horní panel sušičky, protože by mohli dojít k poškození zařízení.
- Pokaždé dodržujte pokyny a elektrické charakteristiky (viz *Instalace*).
- Pokaždé nakupujte originální příslušenství a náhradní díly (viz *Servisní služba*).

! UPOZORNĚNÍ: Nikdy nezastavujte sušičku před dokončením cyklu sušení, s výjimkou případu, kdy rychle vyjmete všechno prádlo a pověsíte je kvůli rozptýlení tepla.

Informace týkající se recyklace a likvidace

V rámci našeho neustálého úsilí o ochranu životního prostředí si vyhrazujeme právo používat kvalitní recyklované součásti za účelem snížení nákladů pro zákazníka a minimalizace plýtvání materiály.

- Likvidace obalových materiálů: Dodržujte místní předpisy s cílem umožnit správnou recyklaci obalu.
- Pro snížení rizika nehod dětí odstraňte dvířka a odstrihněte napájecí kabel těsně u jeho výstupu ze zařízení. Tyto části zlikvidujte odděleně, abyste se ujistili, že elektrospotřebič již nebude moci být znovu připojen do zásuvky elektrické sítě.

Vyřazení starých elektrospotřebičů z činnosti

 Evropská směrnice 2002/96/ES o odpadu tvořeném elektrickými a elektronickými zařízeními (RAEE) předpokládá, že elektrospotřebiče nesmí být likvidovány v rámci běžného pevného městského odpadu. Vyřazená zařízení musí být sesbírána zvlášť, aby se zvýšilo množství recyklovaných a znovupoužitých materiálů, ze kterých jsou tato zařízení složena, a aby se zabránilo možným ublížením na zdraví a škodám na životním prostředí.

Každá sušička používá utěsněný Kondenzátor, obsahující fluorované plyny, které je třeba sesbírat a zlikvidovat. Symbolem je přeškrtnutý koš, uvedený na všech výrobcích s cílem připomenout povinnost spojenou se separovaným sběrem.

Podrobnější informace týkající se správného způsobu vyřazení elektrospotřebičů z provozu mohou jejich držitelé získat tak, že se obrátí na navrženou veřejnou instituci nebo na prodejce.

Úspora energie a ohled na životní prostředí

- Před sušením prádla jej nejprve dobře vyždímejte, abyste z něj odstranili co nejvíce vody (v případě předešlého použití pračky nastavte použití cyklu odstředění). Tímto způsobem ušetříte energii potřebnou během sušení.
- Používáním vždy zcela naplněné sušičky lze ušetřit energii: Samostatné kusy prádla a malé náplně mohou vyžadovat odlišné doby na vysušení.
- Vyčistěte filtr na konci každého cyklu, abyste udržovali náklady na energetickou spotřebu na co nejnižší úrovni (viz *Údržba*).

Péče a údržba

CZ

Přerušení elektrického napájení

! Odpojte sušičku, když není v činnosti, a také během čištění a provádění údržby.

Vyčištění filtru po každém cyklu

Filtr představuje základní součást sušičky: Jeho úkolem je zachytávat chuchvalce vlny a chmýří, které se vytvářejí během sušení. O ukončení sušení proto vyčistěte filtr jeho opláchnutím pod tekoucí vodou nebo jeho vyčištěním vysavačem. V případě, že by došlo k ucpání filtru, proud vzduchu uvnitř sušičky by mohl být výrazně negativně ovlivněn: Došlo by k prodloužení dob sušení a ke zvýšení spotřeby energie. Kromě toho by mohlo dojít k poškození sušičky.

Filtr se nachází vpředu před těsněním sušičky (viz obrázek). Demontáž filtru:

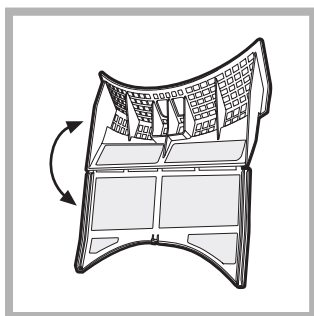

1. Potáhněte směrem nahoru plastovou rukojeť filtru (viz obrázek).
2. Otevřete filtr odjištěním klipsy.
3. Vyčistěte filtr od chuchvalců vlny a správně jej umístěte zpět. Ujistěte se, že filtr bude vložen tak, aby se nacházel v jedné rovině s těsněním sušičky.

! Nepoužívejte sušičku, aniž byste nejprve vložili filtr zpět do jeho uložení.

Kontrola bubnu po každém cyklu

Pootočte buben manuálně, abyste z něj vytáhli i nejmenší kusy prádla (kapesníky), které by mohly zůstat v sušičce.

Čištění bubnu

! Pro čištění bubnu nepoužívejte abrazivní prostředky, ocelovou vlnu ani prostředky na čištění nerezavějící oceli. Mohlo by dojít k vytvoření barevného nánosu na buben z nerezavějící oceli, a to následkem kombinace vody a/nebo čisticích prostředků, jako např. aviváže. Tento barevný nános nemá žádný vliv na výkonnost sušičky.

Vyprázdnění nádoby na zachytávání vody po každém cyklu

Vytáhněte nádobu ze sušičky a vyprázdněte ji do umývadla nebo jiného vhodného vypouštěcího zařízení, a poté ji správně umístěte zpět. Pokaždé zkontrolujte sběrnou nádobu a vyprázdněte ji před zahájením nového programu sušení.

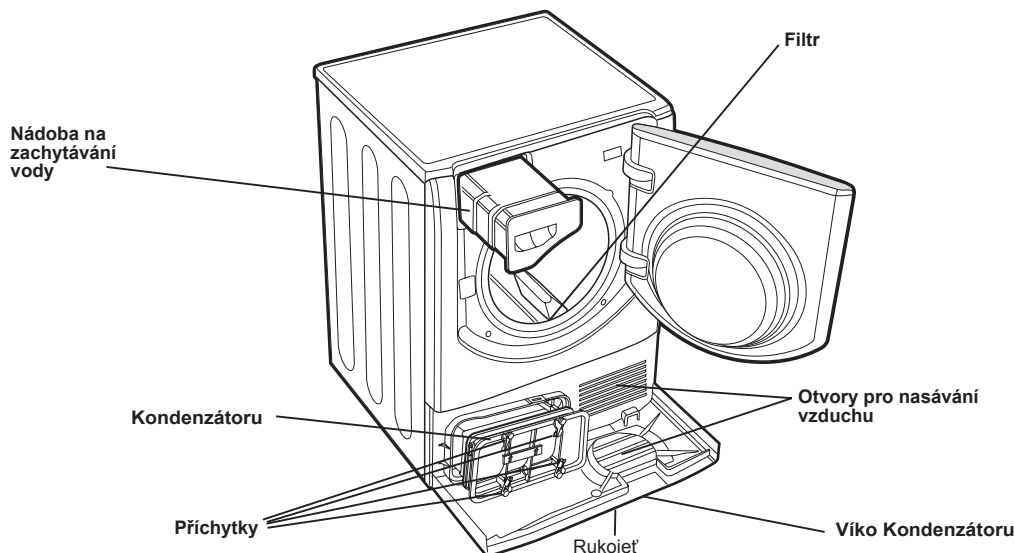

Čištění Filtru Kondenzátoru

• Pravidelně, každých 5 cyklů, vytáhněte Filtr Kondenzátoru a vyčistěte jej odstraněním případných zbytků chmýří z povrchu filtru jeho umytím pod tekoucí vodou nebo vysátím vysavačem.

V každém případě se však doporučuje vyčistit tento filtr po každém cyklu kvůli optimalizaci výkonosti sušičky.

Způsob demontáže jednotky Filtru Kondenzátoru.

1. Odpojte zástrčku ze zásuvky elektrické sítě a otevřete dvířka.
2. Vytáhněte víko Filtru Kondenzátoru otočením 4 klips do jejich svislé polohy a vytáhnutím jednotky filtru.
3. Oddělte obě části filtru a odstraňte případné chmýří z vnitřního povrchu sítky.

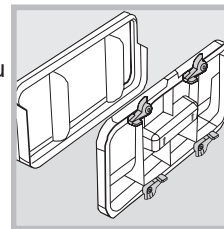

UPOZORNĚNÍ: Čelní část

kondenzátoru je tvořena tenkými kovovými deskami.

Proto při jejím čištění a demontáži nebo zpětné montáži filtrační jednotky za účelem čištění dávejte pozor, aby nedošlo k jejímu poškození a abyste se nepořezali. Při výskytu shluků chmýří na deskách kondenzátoru proveďte jejich důkladné vyčištění s použitím vlhkého hadru, houby nebo vysavače. Nepoužívejte prsty. Proveďte zpětnou montáž obou částí filtru, vyčistěte povrch těsnění a vložte filtr do jeho uložení pootočením 4 klips do vodorovné polohy; ujistěte se o jejich správném uchycení.

Čištění sušičky

- Vnější kovové a plastové součásti a součásti z gumy se mohou čistit vlhkým hadrem.
- Pravidelně (každých 6 měsíců) vyčistěte vysavačem mřížku čelního otvoru pro nasávání vzduchu a vypouštěcí otvory na zadní straně sušičky za účelem odstranění nahromaděného chmýří, chuchvalců vlny a prachu. Kromě toho odstraňte nahromaděné chmýří z čelní části kondenzátoru a z prostor filtru s občasným použitím vysavače.

! Nepoužívejte rozpouštědla ani abrazivní látky.

! Sušička používá kulové komponenty, které nevyžadují mazání.

! Nechte pravidelně zkontrolovat sušičku autorizovaným technickým personálem kvůli zajištění bezpečnosti elektrických a mechanických součástí (viz *Servisní služba*).

Poruchy a jejich odstraňování

V případě, že máte pocit, že sušička nefunguje správně, si dříve, než se obrátíte na Středisko servisní služby (viz Servisní služba), pozorně přečtěte následující rady pro řešení problémů.

Porucha:	Možné příčiny / Řešení:
Nedochází k uvedení sušičky do činnosti.	<ul style="list-style-type: none">• Zástrčka není zastrčena do elektrické zásuvky ve stěně zcela na doraz, a proto není zabezpečen řádný kontakt.• Došlo k přerušení dodávky elektrického proudu.• Došlo k vypálení pojistky. Zkuste připojit jiný elektrospotřebič ke stejné zásuvce.• Při použití prodlužovacího kabelu zkuste zasunout zástrčku sušičky přímo do zásuvky.• Dvířka nebyla řádně zavřená.• Program nebyl nastaven správně (viz <i>Uvedení do činnosti a volba programů</i>).• Nebylo stisknuto tlačítko START (viz <i>Uvedení do činnosti a volba programů</i>).
Nedochází k zahájení cyklu sušení.	<ul style="list-style-type: none">• Byla nastavena doba odložení (viz <i>Uvedení do činnosti a volba programů</i>).• Bylo stisknuto tlačítko pro uvedení do činnosti; před uvedením sušičky do činnosti je třeba vyčkat na krátké opoždění. Vyčkejte, dokud nebude zahájeno sušení, a netiskněte znovu tlačítko pro uvedení do činnosti: V opačném případě sušička přejde do režimu přerušování a nezahájí sušení.
Doby sušení jsou příliš dlouhé.	<ul style="list-style-type: none">• Nebyl vyčištěn filtr (viz <i>Údržba</i>).• Není třeba vyprázdnit nádobu na zachytávání vody? Bliká kontrolka „Vylít vodu“ a bude zobrazeno hlášení „H2O“ (viz <i>Údržba</i>).• Je třeba vyčistit filtr Kondenzátoru (viz <i>Údržba</i>).• Nastavená teplota není vhodná pro druh tkaniny určené k sušení (viz <i>Uvedení do činnosti a volba programů</i>, a <i>Prádlo</i>).• Nebyla zvolena správná doba sušení pro danou náplň (viz <i>Prádlo</i>).• Otvor pro nasávání vzduchu nebo vypouštěcí otvory na zadní straně jsou ucpané (viz <i>Instalace</i>, a <i>Údržba</i>).• Prádlo je příliš mokré (viz <i>Prádlo</i>).• Sušička je přetížena (viz <i>Prádlo</i>).
Kontrolka „Vylít vodu“ bliká, ale sušička je v činnosti pouze krátce.	<ul style="list-style-type: none">• Nádobu na zachytávání vody pravděpodobně nebyla vyprázdněna při zahájení programu. Nečekejte na signál vyprázdnění vody, ale zkontrolujte nádobu a vyprázdněte ji při každém zahájení nového programu sušení (viz <i>Údržba</i>).
Kontrolka „Vylít vodu“ je rozsvícena, ale nádobu na zachytávání vody ještě není plná.	<ul style="list-style-type: none">• Za běžné lze považovat: Kontrolka „Vylít vodu“ bliká, když je nádobu plná. Když je kontrolka rozsvícena, pouze připomíná potřebu vyprázdnění sběrné nádoby (viz <i>Uvedení do činnosti a volba programů</i>).
Došlo k ukončení programu s prádlem vlhčím, než se předpokládalo.	<p>! Z bezpečnostních důvodů trvají programy sušičky maximálně 4 hodiny. Když automatický program nezaznamenal požadovaný výsledný stupeň vlhkosti v rámci tohoto časového intervalu, sušička dokončí daný program a zastaví svou činnost. Zkontrolujte výše uvedené body a zopakujte program; když je prádlo ještě vlhké, obraťte se na Středisko servisní služby (viz <i>Servisní služba</i>).</p>
Na displeji je zobrazen kód F, za kterým následuje jedno nebo dvě čísla, a kontrolky volitelných funkcí a kontrolka přerušování blikají.	<ul style="list-style-type: none">• Když je na displeji zobrazen kód tvořený písmenem F a jedním nebo dvěma čísly, vypněte sušičku, vytáhněte zástrčku ze zásuvky a vyčistěte filtr (viz <i>údržba</i>). Následně znovu zasuňte zástrčku do zásuvky elektrické sítě a vyčkejte, dokud nedojde k zahájení nového programu sušení. Když hlášení přetrvává, poznačte si číselný kód a obraťte se na středisko Servisní služby (viz <i>Servisní služba</i>).
Na displeji je krátce zobrazeno „dOn“ každých 6 sekund.	<ul style="list-style-type: none">• Sušička se nachází v režimu „Demo“. Držte stisknutá tlačítka On/Off a Start/ Pause po dobu 3 sekund. Na displeji se zobrazí „dOn“ na dobu 3 sekund a poté dojde k obnovení běžné činnosti sušičky.
Zobrazení Zbývající doby na displeji se mění během sušení.	<ul style="list-style-type: none">• Zbývající doba do konce cyklu sušení bude neustále kontrolována a měněna kvůli co nejvěrnějšímu zobrazení. Zobrazená doba se během cyklu může zvýšit; jedná se o zcela běžný jev.
Sušička je hlučná během prvních minut činnosti.	<ul style="list-style-type: none">• Je to běžné zejména poté, co sušička nebyla delší dobu používána. Když hluk pokračuje i během celého cyklu, obraťte se na středisko servisní služby.

Servisní služba

CZ

Kondenzační systém

Tato sušička je vybavena Kondenzačním systémem pro sušení vašeho prádla. Pro umožnění jeho činnosti Kondenzátor používá plyn způsobující skleníkový efekt (fluorované plyny), které jsou předmětem Protokolu z Kyoto. Plyny F se nacházejí v hermeticky utěsněné jednotce. Tato utěsněná jednotka obsahuje 0,34 kg plynu R134a F, který působí v úloze chladiva.

V případě poškození uvedené jednotky je třeba provést její výměnu. Podobnější informace lze získat tak, že se obrátíte na nejbližší středisko servisní služby.

Poznámka: Plyny obsažené v utěsněné jednotce nejsou nebezpečné pro zdraví, ale jejich únik by měl nepříznivý vliv na globální oteplování.

Před zatelefonováním do Servisního střediska:

- Postupujte dle pokynů pro odstraňování poruch a zkontrolujte, zda můžete odstranit poruchu sami (viz *Poruchy a jejich odstraňování*).
- V opačném případě vypněte sušičku a obraťte se na nejbližší Středisko servisní služby.

Středisku servisní služby oznamte tyto údaje:

- Jméno, adresu a PSC;
- číslo telefonu;
- druh poruchy;
- datum zakoupení;
- model zařízení (Mod.);
- výrobní číslo (S/N) sušičky.

Tyto informace jsou uvedeny na identifikačním štítku připevněném za dvířky.

Náhradní díly

Tato sušička je konstrukčně složitě zařízení. Pokoušet se ji opravit osobně nebo svěřit její opravu nekvalifikovanému personálu může způsobit riziko ohrožení osob, poškození zařízení a zrušení záruky na náhradní díly.

V případě problémů s použitím tohoto zařízení se vždy obraťte na autorizovaného technika.

Pro nekvalifikovanou osobu je provádění jakéhokoli servisu nebo údržby, která má za následek poškození utěsněného Kondenzátoru, trestným činem.

Náhradní díly byly navrženy speciálně pro tento elektrospotřebič, a proto se nesmí používat k jiným účelům.

Porovnávací programy

- Programy doporučené pro porovnávací test EN61121.

Program (EN61121)	Zvolený program	Náplň	Volitelná funkce automatického sušení
Sušení bavlny	Intenzivní sušení bavlny 	9 kg	 Prádelník
Sušení bavlny určené k žehlení	Intenzivní sušení bavlny 	9 kg	 K žehlení
Tkaniny se snadnou péčí	Syntetické tkaniny 	3 kg	 Prádelník

! Poznámka: Nejedná se o kompletní seznam volitelných funkcí programu (viz Uvedení do činnosti a volba programů).



Tento elektrospotřebič je ve shodě s následujícími směrnici EHS:

- 2006/95/EHS (Zařízení pro nízké napětí);
- 89/336/EHS, 92/31/EHS, 93/68/EHS (Elektromagnetická kompatibilita).

SK

Slovensky

AQUALTIS

AQC9 4F5



Tento symbol vám pripomína, aby ste si prečítali návod na použitie.

! Majte tento návod vždy po ruke, aby ste si v ňom mohli čokoľvek jednoducho a kedykoľvek prečítať. Tento návod uschovávajte vždy v blízkosti sušičky; v prípade predaja zariadenia alebo jeho postúpenia iným osobám, priložte návod ku zariadeniu, aby ste umožnili aj novým majiteľom oboznámiť sa s upozoreniami a radami ohľadne použitia sušičky.

! Pozorne si prečítajte tento návod: nasledujúce strany obsahujú dôležité informácie o inštalácii a užitočné rady ohľadne činnosti tohto elektrospotrebiča.

Obsah

Dôležité informácie, 38-39

Inštalácia, 40

Kam nainštalovať sušičku

Vetranie

Odčerpanie vody

Pripojenie do elektrickej siete

Vyrovnanie sušičky do vodorovnej polohy

Prípravné informácie

Popis sušičky, 41

Otvorenie dvierok

Parametre

Ovládací panel

Displej, 42

Uvedenie do činnosti a programy, 43-48

Voľba programu

Špeciálne programy

Tabuľka pracích programov

Ovládacie prvky

Prádlo, 49-50

Rozdelenie prádla

Visačky

Prádlo vyžadujúce osobitnú starostlivosť

Doby sušenia

Upozornenia a rady, 51

Základné bezpečnostné pokyny

Likvidácia starých elektrospotrebičov

Energetická úspora a ohľad na životné prostredie

Starostlivosť a údržba, 52

Prerušenie elektrického napájania

Čistenie filtra po každom cykle

Kontrola bubna po každom cykle

Vyprázdenie nádoby na zachytávanie vody po každom cykle

Čistenie Filtra Tepelného čerpadla

Čistenie sušičky

Problémy a ich riešenia, 53

Servisná služba, 54

SK

Dôležité informácie

SK

Pre zaistenie účinnosti kondenzačnej sušičky je potrebné postupovať podľa nižšie uvedenej riadnej schémy údržby:

Filter pre páperie – JE POTREBNÉ po každom cykle sušenia odstrániť páperie, ktoré sa ukladá na filtri.



Fáza 1
Otvorte dverka sušičky.

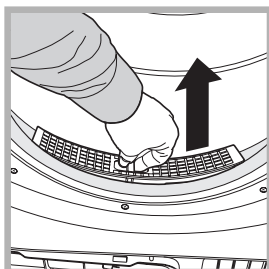

Fáza 2
Vytiahnite filter (s použitím prstov).

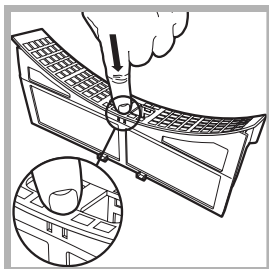

Fáza 3
Otvorte filter odistením klipsy.

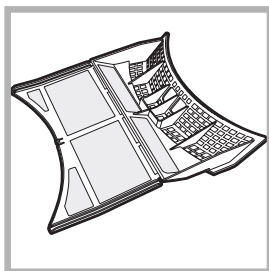

Fáza 4
Odstráňte prípadné nánosy páperia z vnútorného povrchu sieťky filtra.

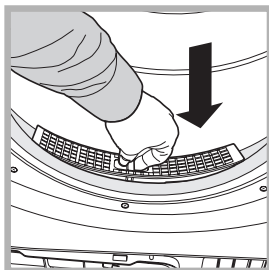

Fáza 5
Namontujte späť filter – Nikdy nepoužívajte sušičku bez filtra zasunutého do príslušnej polohy.

Ak nebude vyčistený filter po každom cykle sušenia, ovplyvní to daný výkon zariadenia. Zariadenie preto bude potrebovať na vysušenie prádla dlhšiu dobu a následne bude mať vyššiu spotrebu elektrickej energie.

Nádoba na zachytávanie vody – je potrebné vyprázdniť nádobu na zachytávanie vody po každom cykle sušenia.

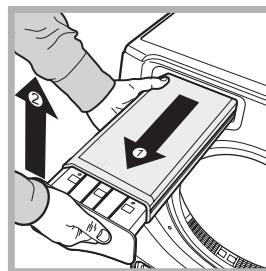

Fáza 1
Potiahnite nádobu na zachytávanie vody smerom k vám a vyberte ju úplne von zo sušičky.

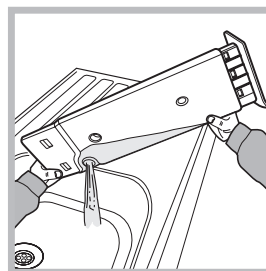

Fáza 2
Vylejte všetku vodu zachytenú v nádobe.

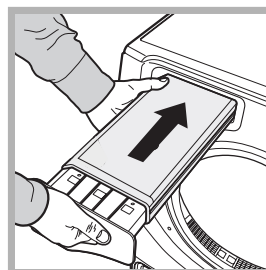

Fáza 3
Namontujte späť nádobu na zachytávanie vody a uistite sa, že je správne vložená do svojho uloženia.

Ak nádoba na zachytávanie vody nebude vyprázdnená, môže to spôsobiť:

- Vypnutie ohrevu zariadenia (to znamená, že náplň môže byť na konci cyklu sušenia ešte vlhká).
- Kontrolka La spia „Vyliať vodu“ bliká s cieľom upozorniť na to, že nádoba je plná.

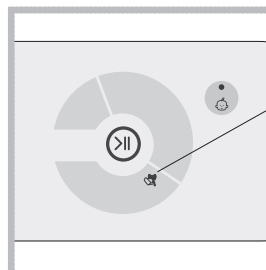

! Kontrolka Vyliať vodu zostane rozsvietená, aby upozorňovala na to, že je potrebné vyprázdniť nádobu na zachytávanie vody na začiatku každého programu.

Naplnenie systému pre zachytávanie vody
Keď je sušička nová, nádoba na zachytávanie vody nezachytáva, kým nedôjde k naplneniu systému. Táto operácia môže trvať 1 alebo 2 cykly sušenia. Po jeho naplnení bude systém zachytávať vodu počas každého cyklu.

Filter Kondenzátora - Pre správnu činnosť filtra musí byť vyčistený po každých piatich cykloch sušenia; avšak kvôli optimalizácii účinnosti sušenia, a kvôli dosiahnutiu menšej spotreby energie, vám odporúčame vyčistiť filter na konci každého cyklu sušenia.

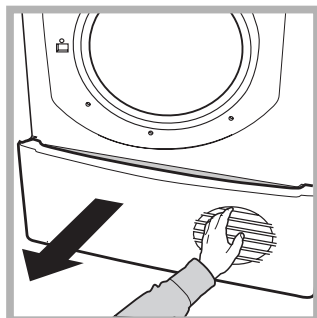

Fáza 1
Otvorte veko Kondenzátora.
- uchopte rukoväť a potiahnite ju smerom k vám.

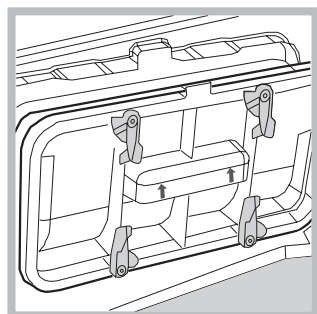

Fáza 2
Vytiahnite jednotku filtra otočením 4 klíps do zvislej polohy a potiahnutím filtra smerom k vám.
(Vo filtri sa môžu nachádzať zvyšky vody, čo je úplne bežný jav).

! UPOZORNENIE: čelná časť kondenzátora je vyrobená s použitím kovových doštičiek. Pri jeho čistení, pri demontáži alebo spätnej montáži filtračnej jednotky kvôli jej vyčisteniu, dávajte pozor, aby ste ho nepoškodili a aby ste sa neporezali.

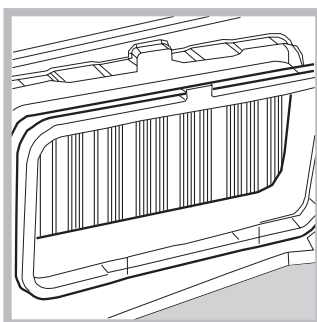

Fáza 3
Ak sa vyskytne nános páperia na doštičkách kondenzátora, pozorne ich vyčistite ich pomocou vlhkej handry, špongie alebo vysávača.
Nepoužívajte na to prsty.

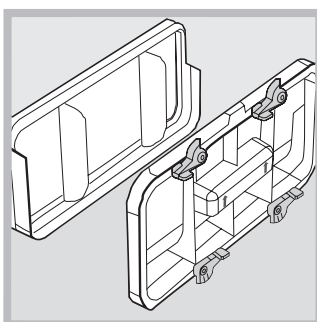

Fáza 4
Oddel'te dve časti filtra, odstráňte nánosy páperia vo vnútornej časti sieťky filtra.
Vyčistite tesnenie filtra.
Namontujte späť dve časti.

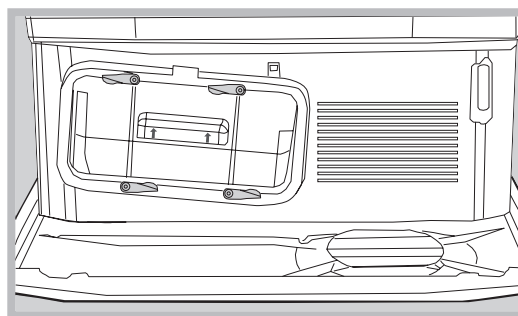

Fáza 5
Vráťte filter na pôvodné miesto – uistite sa, že je celá jednotka správne zasunutá, pootočte 4 klipsy ich pretočením do vodorovnej polohy.

Ak Filter Kondenzátora nie je čistý, znižuje sa účinnosť sušenia a mohlo by dôjsť k poškodeniu vašej sušičky. Kvôli optimalizácii účinnosti sušenia sa odporúča vyčistiť filter Kondenzátora po každom cykle sušenia.

Inštalácia

SK

Kam nainštalovať sušičku

• Plameň môže sušičku poškodiť, a preto musí byť nainštalovaná v dostatočnej vzdialenosti od plynových šporákov, kachlí, radiátorov alebo varných dosiek. Ak má byť elektrospotrebič nainštalovaný pod pracovný stôl, je potrebné nechať priestor 10 mm medzi horným panelom elektrospotrebiča a ostatnými predmetmi, ktoré sa nachádzajú nad ním, a priestor 15 mm medzi bočnými stenami elektrospotrebiča a príslušnými stenami alebo príslušným zariadením. Týmto spôsobom bude zaručená dostatočná cirkulácia vzduchu.

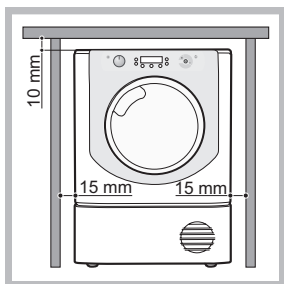

Vetranie

• Keď je sušička v činnosti, musí byť zabezpečené dostatočné vetranie. Umiestnite sušičku do prostredia, ktoré nie je vlhké a v ktorom je zabezpečená dostatočná cirkulácia vzduchu. Prúdenie vzduchu okolo sušičky je nevyhnutné pre kondenzovanie vody z prania; ak je sušička umiestnená v uzatvorenom priestore alebo v kuse nábytku, nepracuje správne.

! Ak je sušička používaná v malej alebo chladnej miestnosti, môže dochádzať k tvorbe kondenzátu.

! Neodporúča sa inštalovať sušičku do skrine; elektrospotrebič nesmie byť nikdy nainštalovaný za dvere zatvárateľné na kľúč, posuvné dvere alebo dvere so závesom na protifahej strane k dvierkam sušičky.

Odčerpávanie vody

Ak je zariadenie umiestnené v blízkosti vypúšťacej hadice, je možné nechať odtekať kondenzovanú vodu priamo, a v takom prípade nie je potrebné používať nádobu na zachytávanie vody. V takom prípade už nie je potrebné vyprázdniť nádobu na zachytávanie vody po každom cykle. Pri umiestnení sušičky nad práčku alebo vedľa nej, je možné využívať spoločné odpadové potrubie. Stačí odpojiť rúrku označenú na obrázku A a pripojiť ju k odpadovému potrubiu. Ak sa odpadové potrubie nachádza ďalej ako je dĺžka rúrky, na jeho dosiahnutie je možné zakúpiť rúrku s rovnakým priemerom s potrebnou dĺžkou a pripojiť ju. Pre inštaláciu novej rúrky stačí nahradiť existujúcu v súlade s obrázkom B, po jej zasunutí do toho istého miesta.

! Vypúšťací otvor sa musí nachádzať nižšie ako 1 meter od podlahy.

! Po nainštalovaní sušičky sa uistite, že vypúšťacia rúrka nie je ohnutá ani skrútená.

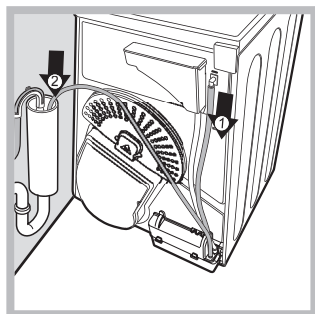

Obr. A

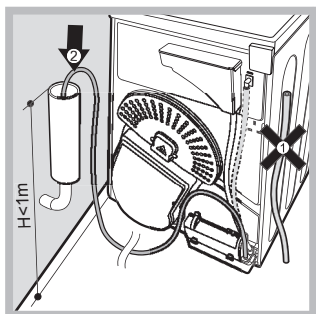

Obr. B

Pripojenie do elektrickej siete

Pred zasunutím zástrčky do zásuvky sa uistite, že:

- Máte suché ruky.
- Použitá zásuvka musí byť uzemnená.
- Zásuvka musí byť schopná zniesť aj maximálny výkon zariadenia, uvedený na štítku s prevádzkovými údajmi (vid' Popis sušičky).
- Napájacie napätie sa musí pohybovať v rozmedzí uvedenom na štítku s prevádzkovými údajmi (vid' Popis sušičky).
- Zásuvka musí byť vhodná pre typ zástrčky sušičky. V opačnom prípade zabezpečte výmenu zásuvky alebo zástrčky.

! Nepoužívajte predĺžovacie káble.

! Sušička nesmie byť nainštalovaná vo vonkajšom prostredí, a to ani v prípade, keď je chránené. Je veľmi nebezpečné vystaviť tento elektrospotrebič dažďu alebo búrke.

! Po inštalácii sušičky musí napájací kábel zostať po ruke.

! Napájací kábel nesmie byť nikdy ohýbaný alebo stláčaný.

! Ak vymeníte zástrčku za typ vhodný pre vstavané spotrebiče, je potrebné ju zlikvidovať bezpečným spôsobom. NENECHÁVAJTE ju na mieste, kde by mohla byť zastrčená do zásuvky a spôsobiť zásah elektrickým prúdom.

! Napájací kábel musí byť kontrolovaný pravidelne a v prípade potreby musí byť vymenený za kábel vhodným pre túto sušičku, a vymeniť ho môže len autorizovaný technik (vid' Servisná služba). Nové alebo dlhšie káble sú dodávané autorizovanými predajcami za prídavnú cenu.

! Výrobca neponesie žiadnu zodpovednosť v prípade nedodržania uvedených pokynov

! V prípade pochybností o vyššie uvedenom sa obráťte na kvalifikovaného elektrikára.

Vyrovnanie sušičky do vodorovnej polohy

Kvôli zaisteniu správnej činnosti musí byť Sušička nainštalovaná vo vodorovnej polohe.

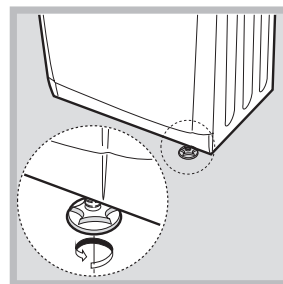
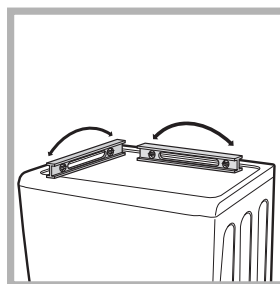

Po inštalácii sušičky do definitívnej polohy skontrolujte, či je vyrovnaná najprv na jednej a potom na druhej strane, a potom vpredu a vzadu.

Ak sa sušička nenachádza vo vodorovnej polohe, je potrebné nastaviť dve predné nožičky do vyššej alebo nižšej polohy, až kým sa nedosiahne vodorovná poloha.

Prípravné informácie

Po nainštalovaní sušičky, ešte pred jej uvedením do činnosti, vyčistite vnútro bubna od nečistôt, ktoré sa v ňom mohli nahromadiť počas prepravy.

UPOZORNENIE: Pred použitím sušičky sa uistite, že ostala vo zvislej polohe najmenej po dobu 6 hodín.

Popis sušičky

SK

Otvorenie dverok

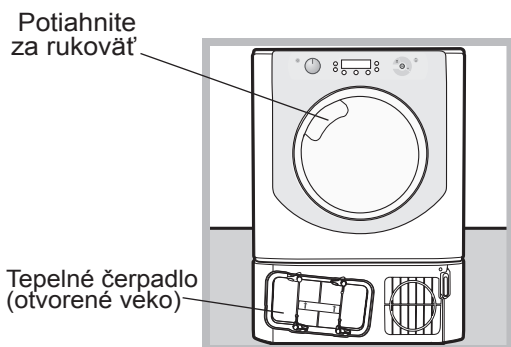

Parametre

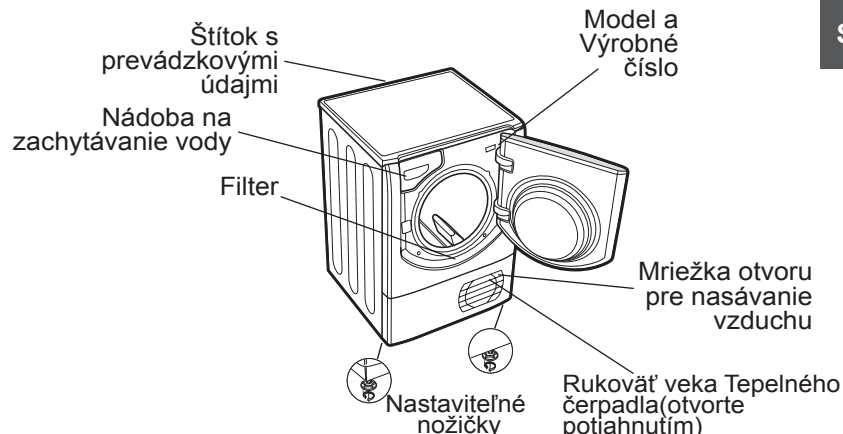

Ovládací panel

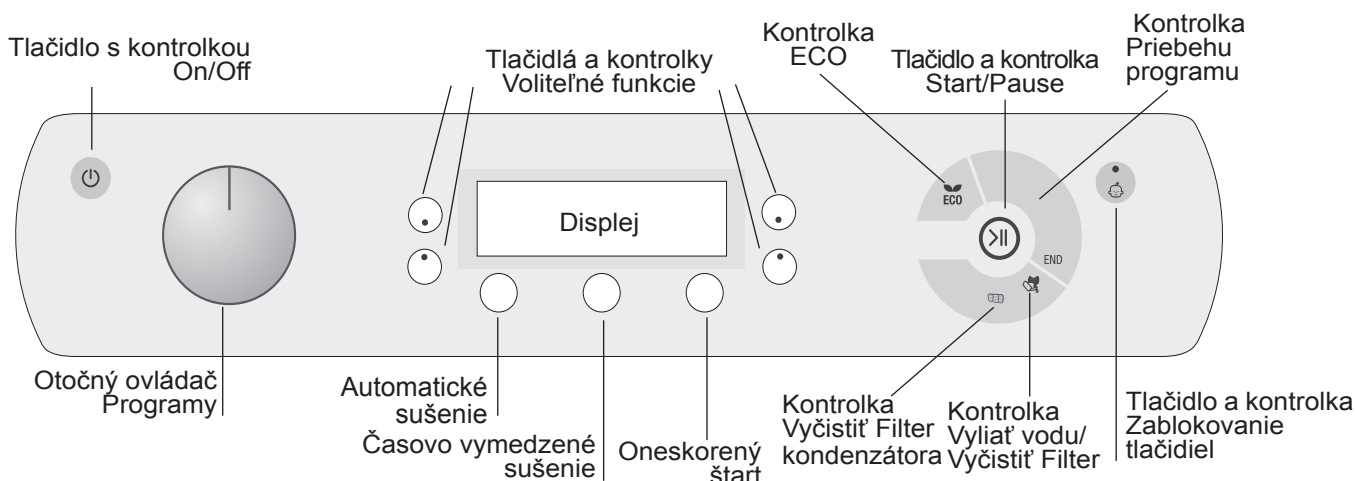

Tlačidlo/kontrolka **On/Off**; ak je sušička v činnosti a stlačíte toto tlačidlo, zariadenie sa zastaví. Kontrolka signalizuje, že je sušička v činnosti alebo, že je pripravená pre voľbu programu.

Otočný ovládač Programy umožňuje nastaviť program: otáčajte ním, až kým indikátor nie je nasmerovaný na požadovaný program (viď *Uvedenie do činnosti a programy*).

Tlačidlá/kontrolky Voliteľná funkcia umožňujú zvoliť dostupné voliteľné funkcie pre zvolený program. Kontrolka sa rozsvieti aby upozorňovala, že daná funkcia bola zvolená (viď *Uvedenie do činnosti a programy*).

Displej je rozdelený do troch sekcií: Automatické sušenie = úroveň sušenia, Časovo vymedzené sušenie = doba sušenia plus zvyšná doba / Oneskorený štart, každý s odpovedajúcim tlačidlom voľby (viď *Displej*).

Tlačidlo Start/Pause s kontrolkou : keď zelená kontrolka pomaly bliká, stlačte tlačidlo pre zahájenie programu. Po zahájení cyklu zostane kontrolka stále rozsvietená. Na prerušenie programu znovu stlačte tlačidlo; farba kontrolky sa zmení na oranžovú a začne znovu blikáť. Pre opätovné zahájenie prerušeného programu z miesta, v ktorom bol zastavený, znovu stlačte tlačidlo (viď *Uvedenie do činnosti a programy*). Kontrolky priebehu programu svojim rozsvietením informujú o jednotlivých štádiách prebiehajúceho programu (viď *Uvedenie do činnosti a programy*).

Kontrolka Vyliať vodu „H2O“ upozorňuje na to, že je potrebné vyprázdniť nádobu na zachytávanie vody. Kontrolka zhasne niekoľko sekúnd po spätnom vložení prázdnej nádoby na zachytávanie vody; za týmto účelom musí byť sušička v činnosti (viď *Ovládacie prvky*). Poznámka: ak je nádobu na zachytávanie vody plná, na displeji sa zobrazí „H2O“ a kontrolka bliká, ohrievanie bude vypnuté a prádlo nebude vysušené.

Kontrolka Vyliať vodu / Vyčistiť Filter pred každým programom upozorňuje na to, že je nevyhnutné vyčistiť filter a vyprázdniť nádobu na zachytávanie vody pred každým použitím sušičky (viď *Starostlivosť a údržba*).

Kontrolka Vyčistiť Filter kondenzátora čerpadla upozorňuje na to, že je nevyhnutné v pravidelných intervaloch vyčistiť kondenzátor (viď *Starostlivosť a údržba*).

Tlačidlo/kontrolka Zablokovanie tlačidiel Držte stlačené toto tlačidlo po zvolení programu a požadovaných funkcií. Týmto spôsobom je možné zabrániť zmene nastavenia programovania.

Keď je kontrolka rozsvietená, ostatné tlačidlá a otočný ovládač programov sú vyradené z činnosti. Na zrušenie zablokovania držte stlačené tlačidlo; kontrolka zhasne.

Kontrolka ECO: táto kontrolka je rozsvietená po zvolení funkcií s energetickou úsporou (viď *Ovládacie prvky*).

Displej

Displej je rozdelený na tri časti, každá z nich s príslušným tlačidlom.

SK

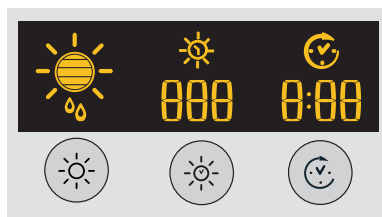



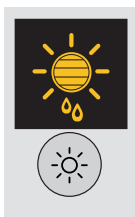

Automatické sušenie



Po vykonaní voľby programu vybaveného voliteľnou funkciou Automatického sušenia stlačte viackrát tlačidlo, až kým sa nezobrazí požadovaná úroveň sušenia. Ak voliteľná funkcia automatického sušenia nie je k dispozícii, bude blikať displej a zobrazia sa tri akustické signály.

! Niektoré programy sušenia nie sú kompatibilné so všetkými 5 úrovňami automatického sušenia.

Dostupné úrovne sušenia.

-  **Vlhké:** najjemnejšia úroveň, ktorá zabezpečuje, aby prádlo nekvapalo. Dokonalá úroveň po praní v rukách na zavesenie prádla ak si neželáte ho nechať úplne vysušiť v sušičke.
-  **K žehleniu:** veľmi jemné sušenie, s najvyšším stupňom zvyškovej vlhkosti. Užitočná pre prádlo určené na žehlenie ihneď po jeho vysušení.
-  **Na ramienko:** úroveň sušenia dokonalá pre zavesenie prádla.
-  **Do Skrine:** prádlo je úplne vysušené a pripravené na poskladanie a odloženie do skrine.
-  **Na oblečení:** najsilnejšia úroveň sušenia, ktorá sa používa na prádlo, ktoré má byť oblečené bezprostredne po dokončení cyklu.

Časovo vymedzené sušenie

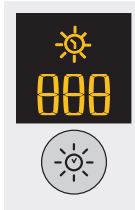

Po zvolení programu s voliteľnou funkciou časovo vymedzeného sušenia, stlačte pre zadanie doby sušenia tlačidlo A Časovo vymedzenie. Pri každom stlačení tohto tlačidla sa na displeji zobrazí doba trvania zvoleného sušenia (viď Uvedenie do činnosti a programy). Každé stlačenie postupne zníži dobu zo **220** na **180, 150, 120, 90, 60, 40** a potom sa znovu zopakuje. Ak voliteľná funkcia časovo vymedzeného sušenia nie je k dispozícii, displej bude blikať a zaznejú tri akustické signály. Zvolená doba zostane zobrazená po spustení programu a nemôže byť zmenená po stlačení tlačidla Start/Pause >||.

! Je možné zvoliť úroveň automatického sušenia alebo dobu sušenia.

Oneskorený štart

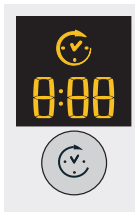

Po zvolení programu s voliteľnou funkciou oneskoreného štartu je možné zvoliť dobu oneskoreného štartu. Každé stlačenie tlačidla Oneskorený štart  umožní zvýšiť nastavenie oneskorenia v krokoch po 1 hodine na „1h“ až „24h“, a potom „OFF“ a po piatich sekundách dôjde k zrušeniu oneskorenia.

Pre oneskorenia v rozsahu 10 hodín alebo viac bude na displeji zobrazené odpočítavanie času v hodinách až do 10 hodín, teda „9:59“ a následne odpočítavanie v minútach. Pre oneskorenia v rozsahu 9 hodín alebo menej budú na displeji zobrazené hodiny a minúty, a tým pádom odpočítavanie v minútach pre celé oneskorenie.

Po stlačení tlačidla Start/Pause >|| už nie je možné uvedené doby zmeniť.

Keď skončí doba oneskorenia, dôjde k vypnutiu symbolu  a k zobrazeniu Zvyšnej doby.

Ak bolo zvolené časovo vymedzené sušenie, počas programovania na displeji bude zobrazená doba sušenia výhradne na stredovom displeji časovo vymedzeného sušenia. Po stlačení tlačidla na uvedenie do činnosti sa rozsvieti displej času zariadenia, kde je možné zobraziť odpočítavanie doby programu.

Zvyšková doba

Ak je ikona oneskorenia  zhasnutá, zobrazená doba predstavuje Zvyškovú dobu prebiehajúceho programu. Pri voľbe časovo vymedzených programov predstavuje doba zobrazovaná počas cyklu skutočnú zvyškovú dobu. Pri voľbe automatického programu zobrazená doba predstavuje odhad zvyškovej doby.





Pri voľbe programu je na displeji zobrazená doba potrebná na vysušenie pri plnej náplni; približne po 10 minútach radiace zariadenie vypočíta presnejší odhad doby cyklu.

Zvyšková doba je zobrazovaná v hodinách a minútach a odpočítavanie bude menené minútu po minúte.

Dvojbodka medzi hodinami a minútami zobrazená na displeji bliká kvôli potvrdeniu toho, že odpočítavanie je aktívované. Na displeji sú zobrazované aj prípadné problémy sušičky; v takom prípade je na displeji zobrazené písmeno F, po ktorom nasleduje kód chyby a štyri kontrolky voliteľných funkcií a kontrolka pauzy blikajú oranžovým svetlom (viď Problémy a riešenia).

Uvedenie do činnosti a programy

Voľba programu

1. Zasuňte zástrčku sušičky do zásuvky elektrického napájania.
2. Zvoľte druh prádla na základe jeho vykonaného rozdelenia (vid' Prádlo).
3. Otvorte dvierka a uistite sa, že je filter čistý a vo svojej polohe, a že nádoby na zachytávanie vody je prázdna a správne umiestnená (vid' Údržba).
4. Naplňte zariadenie a venujte pritom pozornosť tomu, aby sa žiaden kus prádla nedostal medzi dvierka a príslušné tesnenie. Zatvorte dvierka.
5. Ak kontrolka On/Off nie je rozsvietená, stlačte tlačidlo .
6. Stlačte tlačidlo pre voľbu Programy, odpovedajúce druhu tkaniny, ktorá má byť vysušená, a skontrolujte pritom tabuľku programov (vid' Programy) a pokyny ohľadne každého druhu tkaniny (vid' Spodné prádlo).
7. Ak sú k dispozícii, zvoľte voľiteľné funkcie Automatického sušenia  alebo Časovo vymedzené sušenie  stlačením príslušného tlačidla, až do dosiahnutia hladiny alebo požadovanej doby.
! Pre získanie podrobnejších informácií si prečítajte tabuľku programov.
8. Podľa potreby môžete nastaviť dobu oneskorenia a iné voľiteľné funkcie (vid' Displej).
9. Ak si prajete, aby bol akustický hlásič aktivovaný na konci programu, stlačte tlačidlo ALARM .

10. Pre zahájenie stlačte tlačidlo ŠTART . Na displeji sa zobrazí odhad zvyšnej doby.

Počas programu sušenia je možné kontrolovať prádlo a vytiahnuť tie kusy, ktoré vyschli s nechať ďalej sušiť len tie ostatné. Po zatvorení dvierok stlačte ŠTART kvôli obnoveniu činnosti zariadenia.

11. Počas posledných minút programu sušenia, pred ukončením programu, bude zahájená záverečná fáza SUŠENIA ZA STUDENA  (tkaniny sú ochladzované); je potrebné vždy nechať dokončiť túto fázu.

12. Akustický hlásič (ak bola táto voľiteľná funkcia zvolená) upozorní na to, že program bol ukončený a na displeji sa zobrazí **END**.

Otvorte dvierka, vyberte prádlo, vyčistite filter a vráťte ho do jeho uloženia. Po každom použití vyprázdnite nádobu na zachytávanie vody (vid' Údržba) a vráťte ju do pôvodnej polohy. Ak bola zvolená voľiteľná funkcia Proti pokročiu  a prádlo nebude okamžite vybraté, z času na čas bude prádlo v priebehu nasledujúcich 10 hodín, alebo do otvorenia dvierok, otáčané.

13. Odpojte sušičku od elektrickej siete.

Pohotovostný režim

Kvôli zhode s novými predpismi súvisiacimi s energetickou úsporou, je táto sušička vybavená systémom automatického vypnutia (prechodu do pohotovostného režimu – standby), ktorý je aktivovaný po uplynutí približne 30 minút bez jej používania. Krátko stlačte tlačidlo Zapnutie-Vypnutie a vyčkajte na obnovenie činnosti zariadenia.

Špeciálne programy

Program Ľahké žehlenie

Ľahké žehlenie je krátky 10-minútový program (8 minút ohrevu a po nich 2 minúty sušenia za studena), ktoré nafúkne vlákna tkanín, ktoré zastali v tej istej polohe do dlhú dobu. Tento cyklus vyrovná vlákna prádla uľahčí tak jeho žehlenie a skladanie.

! Ľahké žehlenie nie je program sušenia, a preto nesmie byť používaný s prádlom, ktoré je ešte mokré.

Pre dosiahnutie optimálnych výsledkov:

1. Nenakladajte bubon nad hodnotu maximálnej kapacity. Nasledujúce hodnoty sa vzťahujú na hmotnosť suchého prádla:

Tkanina	Max.
Bavlna a Zmiešaná bavlna	2,5 kg
Syntetické prádlo	2
Džínsy	2

2. Vyprázdňte sušičku bezprostredne po ukončení programu; zaveste, poskladajte alebo vyžehlite jednotlivé kusy oblečenia a potom ich odložte do skrine. Ak by to nebolo možné, zopakujte program. Výsledný efekt funkcie Ľahké žehlenie sa pre jednotlivé látky mení. Najlepšie výsledky je možné dosiahnuť s klasickými látkami ako je bavlna alebo zmes bavlny, zatiaľ čo sú menej výrazné na akryle a na materiáloch ako je Tencel®.

Program Vlna

• Tento program vyhradený pre prádlo, ktoré znesie Sušenie v bubne, a je označené symbolom .

• Dá sa použiť pre náplne až do 1 kg (približne 3 svetre).

• Odporúča sa prevrátiť prádlo pred sušením naruby.

• Tento program potrebuje približne 60 minút, ale môže trvať aj dlhšie, v závislosti na rozmeroch a hustote náplne a rýchlosti odstreďovania v práčke.

• Prádlo vysušené týmto programom je obvykle pripravené na oblečenie, ale na niektorých ťažších kusoch prádla môžu byť mierne vlhké okraje. Nechajte vyschnúť prirodzeným spôsobom, pretože ďalší proces sušenia by mohlo prádlo poškodiť.

! Na rozdiel od iných materiálov je mechanizmus vlny nezvratný, to znamená, že nedôjde k obnoveniu pôvodného rozmeru a tvaru.

! Tento program nie je vhodný pre akrylové prádlo.

Džínsy

• Tento program je určený špecificky na džínsy vyrobené z bavlny denim. Pred sušením džínsov prevráťte predné vrecká.

• Dá sa použiť pre náplne až do 3 kg (približne 4 dvojice).

• Okrem toho môže byť použitý na iných kusoch prádla vyrobených z toho istého materiálu, ako napr. saká.

• Tento program potrebuje približne 115 minút, ale môže trvať aj dlhšie, v závislosti na rozmeroch a rýchlosti odstreďovania v práčke.

• Prádlo vysušené s použitím tohto programu je obvykle pripravené na oblečenie; okraje a švy môžu byť ešte mierne vlhké. V tomto prípade skúste obrátiť džínsy na ruby a spustiť program na krátku dobu.

• Používajte tento cyklus jedine pre bavlnené prádlo zo 100%-bavlny a nemiešajte spolu kusy prádla svetlej a tmavej farby.

Nepoužívajte tento program pre prádlo s výšivkami a doplnkami (brošne, ...); Obráťte na ruby vrecká

! Neodporúča sa použiť tento program, ak majú džínsy gumy v páse alebo výšivky.

Špeciálne programy

Košele - Vysoká teplota

- Tento program je určený špecificky pre košele vyrobené z bavlny.
- Dá sa použiť pre náplne až do 3 kg (približne 10 košiel).
- Tento program trvá približne 95 minút, ale môže trvať aj dlhšie, v závislosti na rozmeroch a rýchlosti odstreďovania v práčke.
- Prádlo vysušené s použitím tohto programu je obvykle pripravené na oblečenie; okraje a švy môžu byť ešte mierne vlhké. V takom prípade skúste obrátiť džínsy na ruby a spustiť program na krátku dobu.

Košele - Nízka teplota

- Tento program je špecifický pre košele vyrobené zo syntetických materiálov alebo zo zmesí prírodných a syntetických materiálov, ako sú polyester a bavlna.
- Dá sa použiť pre náplne až do 3 kg (približne 14 košiel).
- Tento program trvá približne 75 minút, ale môže trvať aj dlhšie, v závislosti na rozmeroch a rýchlosti odstreďovania v práčke.
- Prádlo vysušené s použitím tohto programu je obvykle pripravené na oblečenie; okraje a švy môžu byť ešte mierne vlhké. V takom prípade skúste obrátiť džínsy na ruby a spustiť program na krátku dobu.

Hodváb

- Tento program je určený pre jemné sušenie hodvábu.
- Dá sa použiť pre náplne až do 0,5 kg.
- Tento program trvá približne 110 minút, ale môže trvať aj dlhšie, v závislosti na rozmeroch a hustote náplne a rýchlosti odstreďovania v práčke.
- Prádlo vysušené týmto programom je obvykle pripravené na oblečenie, ale na niektorých ťažších kusoch prádla môžu byť mierne vlhké okraje. V takom prípade skúste vybrať náplň prádla, otvoriť jednotlivé kusy prádla a znovu spustiť program na krátku dobu.
- Len pre prádlo s visačkou, ktorá ho predurčuje na sušenie v bubne.

Programy pre periny

- ! Pri tomto programe venujte pozornosť tomu, aby neboli sušené poškodené výrobky, pretože výplň by mohla upchať filter a vzduchové potrubie s následným nebezpečenstvom požiaru.
- Musí sa používať výhradne pre jednolôžkové periny; nie je vhodný pre dvojlôžkové alebo ešte väčšie periny.
- Prádlo vysušené s použitím tohto programu je obvykle pripravené na použitie, ale môže byť v niektorých miestach mierne vlhké. V takom prípade skúste vybrať prádlo, rozložiť jednotlivé kusy prádla a znovu spustiť program na krátku dobu.
- Vhodný tiež pre páperové vetrovky.

Periny - Vysoká teplota

- Tento program je určený pre sušenie perín z bavlny a vyplnené perím.
- Tento program trvá približne 120 minút, ale môže trvať aj dlhšie, v závislosti na rozmeroch a hustote náplne a rýchlosti odstreďovania v práčke.
- Len pre periny alebo prádlo s visačkou, ktorá určuje jeho vhodnosť na sušenie v bubne (TD), s použitím bavlneného vrecka, a pre páperovú výplň; nie pre syntetické materiály.

Periny - Nízka teplota

- Tento program je určený na sušenie perín plnených syntetickými materiálmi.
- Tento program trvá približne 115 minút, ale môže trvať aj dlhšie, v závislosti na rozmeroch a hustote náplne a rýchlosti odstreďovania v práčke.
- Len pre periny alebo prádlo s visačkou TD. Niektoré syntetické kusy oblečenia môžu obsahovať horľavé materiály: skontrolujte na visačke, či sa jedná o prádlo vhodné pre sušenie v bubne.

Baby

- Tento program slúži na sušenie oblečenia a posteľného prádla kojencov (bavlna a žinylka) a na sušenie jemného prádla, napr. z akrylu.
- Nesušte výrobky ako sú podbradníky a nohavičky na prikrytie plienky s plastovým povrchom.
- Dá sa použiť pre náplne až do 2 kg.
- Tento program trvá približne 150 minút, ale môže trvať aj dlhšie, v závislosti na rozmeroch a hustote náplne a rýchlosti odstreďovania v práčke.
- Prádlo vysušené týmto programom je obvykle pripravené na oblečenie, ale na niektorých ťažších kusoch prádla môžu byť mierne vlhké okraje. In questo caso provare a rivoltare i capi e a riattivare il programma per un breve periodo.

Povlečenie a uteráky

- Tento program sa používa pre bavlnené prestieradlá a uteráky.
- Dá sa použiť pre náplne až do 9 kg.
- Aj napriek tomu, že obvykle je potrebných 150 minút na dokončenie programu, v niektorých prípadoch je potrebný ešte dlhší čas, v závislosti na rozmeroch náplne a rýchlosti odstreďovania v práčke.
- Prádlo s týmto programom je pripravené na použitie, ale okraje a švy môžu byť mierne vlhké, hlavne pri prádle veľkých rozmerov. V tomto prípade skúste rozložiť prádlo a potom znovu spustíte program na kratšiu dobu.

Osvieženie tkanín

Vďaka prúdu čerstvého vzduchu kyslík prenikne do vlákien a odstráni z oblečenia nepríjemné zápachy, ako je zápach cigaretového dymu, smaženia alebo smogu. S týmto krátkym programom je možné osviežiť oblečenie už v priebehu 20 minút!

! Program na prevzdušnenie prádla, ktorý nebol navrhnutý na vysušenie v sušičke: preto ho nepoužívajte s mokrym prádlom.

- Aj keď môže byť použitý pre náplne ľubovoľných rozmerov (až do 9 kg), je mimoriadne účinný pri menších náplniach.

Program trvajúci 20 minút, ktorý prevzdušní prádlo čerstvým vzduchom. Môže byť použitý aj na osvieženie teplého oblečenia.

Antialergické ošetrovanie

• Nový cyklus Antialergické ošetrovanie predstavuje ošetrovanie používané na zníženie na minimum alebo na úplné odstránenie roztočov z domáceho prachu alebo peľu nachádzajúceho sa v prádle, a to udržaním veľmi vysokej teploty (70°) po dlhú dobu (80 minút). V priebehu procesu sušenia dôjde k zabitiu roztočov aplikáciou vysokej teploty a prostredia s nízkym stupňom vlhkosti.

Náplň: 9 kg (mokrú náplň) - Náplň: 4 kg (suchá náplň). Úroveň sušenia: Na odloženie.

Rýchle sušenie

• Doba sušenia pre malé náplne je výrazne znížená s veľmi vysokou energetickou úsporou, až do 53% pre bavlnu (s Vysokou teplotou) a 50% pre syntetické tkaniny (s Nízkou teplotou).

Doba trvania cyklu: 30 minút; Náplň: 1 kg Úroveň sušenia: Na odloženie.

Outdoor

• Tento program je špecificky určený pre sušenie hydrofóbných tkanín a vetroviiek (napr. z goratexu, polyesteru, nylonu). Sušenie po praní má priaznivý vplyv na oblečenie, pretože obnovuje hydrofóbnu úpravu.

Dá sa použiť pre náplne až do 2 kg. Tento program potrebuje približne 120 minút, ale môže trvať aj dlhšie, v závislosti na rozmeroch a hustote náplne a rýchlosti odstreďovania v práčke. Úroveň sušenia: Na odloženie.

Plyšové hračky

• S cyklom pre plyšové hračky môže užívateľ jednoduchšie odstrániť prach a častejšie umývať plyšové hračky, pretože potrebná doba sušenia je výrazne nižšia ako pri sušení na čerstvom vzduchu. Jedná sa o cyklus jemného sušenia pri nízkej teplote, s miernym mechanickým pôsobením, ktorý zachová pôvodný vzhľad a lesk plyšových hračiek.

Poznámka: Pre ochranu proti alergiami vložte plyšovú hračku do mrazničky 24 hodín pred jej umývaním a sušením. Zopakujte každých 6 týždňov. Pred sušením odstráňte všetko príslušenstvo, ako odevy, náhrdelníky alebo zvonkohry a ochráňte plastové oči hračiek (pomocou lepiacej pásky). Doba trvania cyklu: 200 minút; Náplň: 2-3 plyšové hračky. Úroveň sušenia: Na odloženie.

Zahriatie uterákov

















• Tento cyklus pomáha ohriať uteráky a župany pre príjemný pocit tepla po kúpeli alebo sprche. Slúži aj na ohrev oblečenie pred jeho oblečením v zimnom období.

Cyklus ohreje oblečenie na teplotu 37°C (teplota ľudského tela) a udržuje túto teplotu až dovtedy, kým sa užívateľ nerozhodne prerušiť cyklus. Náplň: 3 kg

Tabuľka pracích programov

















! Ak kontrolka On/Off nie je rozsvietená, stlačte príslušné tlačidlo , a potom zvolte program.

Program	Funkcia	Nastavenie	Poznámky / Dostupné voliteľné funkcie
 Lahké žehlenie	Krátky program (približne 10-minútový), ktorý zjemňuje vlákna prádla, a uľahčuje tým jeho žehlenie.	1. Nastavte otočný ovládač PROGRAMY do polohy  2. Podľa potreby zvolte funkciu Alarm. 3. Stlačte tlačidlo Start/Pause  .	Nejedná sa o program sušenia (viď <i>predchádzajúca strana</i>). Dostupné voliteľné funkcie Alarm  .
 Osvieženie tkanín	Program trvajúci 20 minút, ktorý prevzdušní prádlo čerstvým vzduchom.	1. Nastavte otočný ovládač PROGRAMY do polohy  2. Podľa potreby zvolte funkciu Alarm. 3. Stlačte tlačidlo Start/Pause  .	Alarm  .
 Bavlna	Služi na sušenia bavlneného prádla. POZN.: Max. náplň 6 kg (pri Nízkej teplote)	1. Nastavte otočný ovládač PROGRAMY do polohy  2. Zvolte Automatické sušenie  alebo Časovo vymedzené sušenie  (viď <i>nasledujúca strana</i>). 3. Zvolte požadované funkcie. 4. Stlačte tlačidlo Start/Pause  .	Alarm  . Oneskorený štart  . Proti pokrčeniu  . Vysoká teplota  . Extra starostlivosť  . Voliteľná funkcia automatického sušenia: Vlhké  , K žehleniu  , Na ramienko  , Do Skrine  , K oblečeniu  .
 Košele	Služi na sušenie košiel.	1. Nastavte otočný ovládač PROGRAMY do polohy  2. Zvolte Automatické sušenie  alebo Časovo vymedzené sušenie  (viď <i>nasledujúca strana</i>). 3. Zvolte požadované funkcie. 4. Stlačte tlačidlo Start/Pause  .	Alarm  . Oneskorený štart  . Proti pokrčeniu  . Vysoká teplota  . Voliteľná funkcia automatického sušenia: Vlhké  , K žehleniu  , Na ramienko  , Do Skrine  .
 Džínsy	Služi na sušenia džínsov.	1. Nastavte otočný ovládač PROGRAMY do polohy  2. Zvolte Automatické sušenie  (viď <i>nasledujúca strana</i>). 3. Zvolte požadované funkcie. 4. Stlačte tlačidlo Start/Pause  .	Alarm  . Oneskorený štart  . Proti pokrčeniu  . Voliteľná funkcia automatického sušenia: Vlhké  , K žehleniu  , Na ramienko  , Do Skrine  , K oblečeniu  . (Odporúča sa použiť úroveň Sušenia „K oblečeniu“).
 Syntetika	Služi na sušenie prádla zo syntetických tkanín.	1. Nastavte otočný ovládač PROGRAMY do polohy  2. Zvolte Automatické sušenie  alebo Časovo vymedzené sušenie  (viď <i>nasledujúca strana</i>). 3. Zvolte požadované funkcie. 4. Stlačte tlačidlo Start/Pause  .	Alarm  . Oneskorený štart  . Proti pokrčeniu  . Voliteľná funkcia automatického sušenia: Vlhké  , K žehleniu  , Na ramienko  , Do Skrine  .
 Povlečenie a uteráky	Služi na sušenie oblečok a uterákov.	1. Nastavte otočný ovládač PROGRAMY do polohy  2. Zvolte Automatické sušenie  (viď <i>nasledujúca strana</i>). 3. Zvolte požadované funkcie. 4. Stlačte tlačidlo Start/Pause  .	Alarm  . Oneskorený štart  . Proti pokrčeniu  . Extra starostlivosť  . Voliteľná funkcia automatického sušenia: Vlhké  , K žehleniu  , Na ramienko  , Do Skrine  . (Odporúča sa použiť úroveň Sušenia „Do Skrine“).
 Periny	Služi na sušenie paplónov.	1. Nastavte otočný ovládač PROGRAMY do polohy  2. Zvolte Automatické sušenie  (viď <i>nasledujúca strana</i>). 3. Zvolte požadované funkcie. 4. Stlačte tlačidlo Start/Pause  .	Alarm  . Oneskorený štart  . Proti pokrčeniu  . Vysoká teplota  . Voliteľná funkcia automatického sušenia: Vlhké  , K žehleniu  , Na ramienko  , Do Skrine  . (Odporúča sa použiť úroveň Sušenia „Do Skrine“).
 Vlna	Služi na sušenie prádla z vlny.	1. Nastavte otočný ovládač PROGRAMY do polohy  2. Zvolte požadované funkcie. 3. Stlačte tlačidlo Start/Pause  .	Alarm  .
 Hodváb	Služi na sušenia prádla z hodvábu.	1. Nastavte otočný ovládač PROGRAMY do polohy  2. Zvolte Automatické sušenie  (viď <i>nasledujúca strana</i>). 3. Zvolte požadované funkcie. 4. Stlačte tlačidlo Start/Pause  .	Alarm  . Voliteľná funkcia automatického sušenia: Vlhké  , K žehleniu  , Na ramienko  , Do Skrine  . (Odporúča sa použiť úroveň Sušenia „Do Skrine“).
 Baby	Služi na sušenie prádla novorodencov pri nízkej teplote.	1. Nastavte otočný ovládač PROGRAMY do polohy  2. Zvolte Automatické sušenie  (viď <i>nasledujúca strana</i>). 3. Zvolte požadované funkcie. 4. Stlačte tlačidlo Start/Pause  .	Alarm  . Oneskorený štart  . Proti pokrčeniu  . Voliteľná funkcia automatického sušenia: Vlhké  , K žehleniu  , Na ramienko  , Do Skrine  . (Odporúča sa použiť úroveň Sušenia „Do Skrine“).
 Antialergické ošetrovanie	Jedná sa o antialergické ošetrovanie bavlneného prádla.	1. Nastavte otočný ovládač PROGRAMY do polohy  2. Zvolte prípadné požadované voliteľné funkcie. 3. Stlačte tlačidlo Start/Pause  .	Alarm  . Oneskorený štart  . Proti pokrčeniu  .

Program	Funkcia	Nastavenie	Poznámky / Dostupné voliteľné funkcie
 Rýchle sušenie	Slúži na rýchlejšie sušenie bavlneného prádla alebo prádla zo syntetických vlákien.	1. Nastavte otočný ovládač PROGRAMY do polohy  . 2. Zvoľte požadované funkcie. 3. Stlačte tlačidlo štart/pauza > .	Alarm  . Oneskorený štart  . Proti pokrčeniu  .
 Outdoor	Slúži na sušenie športového oblečenia.	1. Nastavte otočný ovládač PROGRAMY do polohy  . 2. Zvoľte požadované funkcie. 3. Stlačte tlačidlo štart/pauza > .	Alarm  . Oneskorený štart  . Proti pokrčeniu  .
 Plyšové hračky	Slúži na sušenie plyšu.	1. Nastavte otočný ovládač PROGRAMY do polohy  . 2. Zvoľte požadované funkcie. 3. Stlačte tlačidlo štart/pauza > .	Alarm  . Oneskorený štart  .
 Zahriatie uterákov	Slúži na zohriatie uterákov a županov.	1. Nastavte otočný ovládač PROGRAMY do polohy  . 2. Zvoľte požadované funkcie. 3. Stlačte tlačidlo štart/pauza > .	-

Automatické sušenia a Časovo vymedzené sušenie ☀

Pred zvolením programu (viď tabuľka programov).

Program	Funkcia	Nastavenie	Poznámky / Dostupné voliteľné funkcie
Úroveň sušenia	Podľa možností vždy používajte automatické sušenie prádla, pretože zabezpečuje najlepšie výsledky. Nastavená teplota závisí od zvoleného programu (funkcie pre jednotlivé materiály).	1. Viackrát stlačte tlačidlo Úroveň sušenia, až kým sa na displeji nezobrazí požadovaná voľba. Pri každom stlačení sa bude postupne meniť v poradí  ,  ,  ,  ,  a potom odznova. ! Pri niektorých automatických programoch nie je možné vybrať si zo všetkých piatich úrovní sušenia. 2. Zvoľte prípadné požadované voliteľné funkcie. 3. Stlačte tlačidlo zahájenia činnosti > .	Dostupné voliteľné funkcie Alarm  . Oneskorený štart  . Proti pokrčeniu  . Vysoká teplota  . Extra starostlivosť  . Pozrite si odporúčané doby sušenia (viď Prádlo). V posledných 3 minútach týchto programov prebieha sušenie za studena  .
Časovo vymedzené sušenie (220, 180, 150, 120, 90, 60 alebo 40 minút)	Ak chcete zvoliť dobu sušenia, používajte vždy časovo vymedzené sušenie. Nastavená teplota závisí od zvoleného programu (voliteľných funkcií materiálov).	1. Viackrát stlačte tlačidlo Časovo vymedzené sušenie, až kým sa na displeji nezobrazí požadovaná voľba. Každé stlačenie postupne zníži dobu zo 200, 180, 150, 120, 90, 60 na 40 a potom odznova. • Baby počíta s maximálnou dobou 150 . 2. Zvoľte požadované funkcie. 3. Stlačte tlačidlo zahájenia činnosti > .	Dostupné voliteľné funkcie Alarm  . Oneskorený štart  . Proti pokrčeniu  . Vysoká teplota  . Pozrite si odporúčané doby sušenia (viď Prádlo). V posledných 3 minútach týchto programov prebieha sušenie za studena  .

! Pre lepšiu účinnosť neotvárajte dvierka pred ukončením cyklu.

Ovládacie prvky

• Otočný ovládač programov

! Upozornenie: ak po stlačení tlačidla pre uvedenie do činnosti došlo k zmene polohy otočného ovládača programov, nová poloha NEZMENÍ zvolený program. Na zmenu programu stlačte tlačidlo Start/Pause >II a prerušte program (kontrolka bude blikať žltou farbou), zvolte nový program a príslušné voliteľné funkcie; kontrolka začne blikať zeleným svetlom. Stlačte tlačidlo Start/Pause >II a dôjde k zahájeniu nového programu.

• Tlačidlá a kontrolky Voliteľné funkcie

Tieto tlačidlá sa používajú na prispôsobenie zvoleného programu vlastným potrebám. Nie všetky voliteľné funkcie sú k dispozícii pre všetky programy (viď *Uvedenie do činnosti a programy*). Ak voliteľná funkcia nie je k dispozícii a dôjde k stlačeniu programu, akustický hlásič vydá 3 zvuky. Ak je voliteľná funkcia k dispozícii bude vydaný jediný akustický signál a kontrolka vedľa tlačidla sa rozsvieti kvôli potvrdeniu vykonanej voľby.

• Kontrolka ECO

Táto kontrolka sa rozsvieti po zvolení funkcií programovania, ktoré spotrebujú menšie množstvo energie vzhľadom k prednastaveniu. Príklady: ak bude zvolený automatický program, alebo ak sa použije nastavenie časovo vymedzeného sušenia kratšieho, ako predbežne určené. Táto kontrolka neinformuje o tom, že bolo zvolené ideálne elektrické nastavenie, ale len o tom, že zvolené funkcie budú používať režim eko energie.

• Kontrolky priebehu programu

(☀️ **Sušenie**, 🌀 **Sušenie za studena**, END)

Kontrolka priebehu programu informuje o stave programu. V každej fáze programu sa rozsvieti odpovedajúca kontrolka.

• Oneskorený štart 🕒

Zahájenie niektorých programov (viď *Uvedenie do činnosti a programy*) môže byť oneskorené o 24 hodín (viď Displej). Pred nastavením oneskoreného štartu sa uistite, že nádoba na zachytávanie vody je prázdna a že je filter čistý.

• Extra starostlivosť 🧼

Funkcia Zabránenie starnutiu bavlny a Syntetické vlákna pomáha dlhšie udržiavať lesk prádla vďaka použitiu správneho otáčania bubna (ktoré sa zredukuje v poslednej časti cyklu) a správnej teplote sušenia.

Poznámka: Nemôže byť použitá s úrovňami sušenia ako sú „K oblečeniu“ a „Do Skrine“.

• Alarm 📢

Akustický hlásič sa aktivuje na konci cyklu sušenia, kvôli signalizácii ukončeného programu a možnému vytiahnutiu prádla zo sušičky.

• Proti pokrčeniu 🧺

V prípade zvolenia tejto funkcie bude prádlo z času na čas pootočené vo vnútri bubna počas čakacej doby, kvôli zabráneniu vytvoreniu záhybov.

Po ukončení sušenia a chladenia bude prádlo z času na čas pootočené, aby sa zabránilo vytvoreniu záhybov v prípade, ak nie je možné vytiahnuť náplň prádla von hneď po dokončení programu. END Po ukončení sušenia je táto kontrolka rozsvietená.

• Vysoká teplota 🔥

V prípade voľby Časovo vymedzeného sušenia, sa stlačením tohto tlačidla zvolí vysoká teplota a kontrolka na ňom sa rozsvieti.

• Kontrolka Vyprázdniť nádobu / Vyčistiť filter „H2O“ 🚰

(Ak bola sušička pripojená k potrubiu, je možné ignorovať kontrolku 🚰 vzťahujúcu sa na nádobu pre zachytávanie vody, pretože nie je potrebné ju vyprázdniť). Keď je rozsvietená kontrolka 🚰 (ale neblinká) nezabudnite na vyprázdnenie nádoby na zachytávanie vody. Ak sa nádoba na zachytávanie vody naplní v priebehu programu, dôjde k vypnutiu ohrievania a sušička zahájí fázu sušenia za studena; potom bude kontrolka blikať a budú zapnuté akustické signály. Je potrebné vyprázdniť nádobu a uviesť sušičku do činnosti, pretože v opačnom prípade nedôjde k vysušeniu prádla. Po opätovnom uvedení sušičky do činnosti bude trvať niekoľko sekúnd, kým kontrolka zhasne. Aby ste tomu zabránili, vždy vyprázdňte nádobu na zachytávanie vody pri každom použití sušičky (viď *Údržba*).

! Majte na pamäti, že aj keď bola sušička pripojená k odpadovému potrubiu, je VŽDY potrebné vyčistiť filter.

• Otvorenie dvierok

Pri otvorení dvierok (alebo stlačení tlačidla Start/Pause) počas činnosti programu dôjde k zastaveniu sušičky s nasledujúcimi následkami.

- Kontrolka Start/Pause bude blikať žltou farbou.
- Počas oneskoreného štartu bude oneskorenie i naďalej počítané. Je potrebné stlačiť tlačidlo Štart kvôli obnoveniu programu oneskoreného štartu. Jedna z kontroliek oneskorenia blinká kvôli označeniu aktuálneho nastavenia oneskorenia. Je potrebné stlačiť tlačidlo Štart kvôli obnoveniu programu. Kontrolky priebehu programu sa budú meniť a budú znázorňovať aktuálny stav a kontrolka Start/Pause prestane blikať a jej farba sa zmení na zelenú.
- Počas fázy zabránenia krčeni po sušení dôjde k ukončeniu programu. Stlačením tlačidla Start/Pause dôjde k načítaniu nového programu od začiatku.
- Zmenou polohy otočného ovládača Programy sa vykonáva voľba nového programu a kontrolka Start/Pause bude blikať zelenou farbou. Je možné použiť tento postup na voľbu programu Sušenie za studena 🌀 kvôli ochladeniu prádla, ak sa stupeň jeho vyschnutia považuje za dostatočný. Stlačte tlačidlo Štart kvôli zahájeniu nového programu.

• Ochrana systému Tepelného Čerpadla

Systém tepelného čerpadla funguje prostredníctvom kompresora vybaveného ochranou, ktorá zasiahne v prípade otvorenia dvierok alebo pri náhlom prerušení napätia. Táto ochrana zabráni opätovnému uvedeniu kompresora do činnosti v priebehu 5 minút po zatvorení dvierok potom, ako bol zahájený cyklus.

• Poznámka

V prípade prerušenia dodávky elektrického prúdu vypnite napájanie alebo vytiahnite zástrčku zo zásuvky; po obnovení dodávky elektrického prúdu stlačte tlačidlo pre uvedenie do činnosti a program bude obnovený.

Prádlo

Rozdelenie prádla

- Skontrolujte symboly uvedené na visačkách jednotlivých kusov prádla a skontrolujte, či prádlo môže byť vystavené bubnovému sušeniu.
- Rozdeľte prádlo podľa druhu tkaniny.
- Vyprázdňte vrecká a skontrolujte gombíky;
- Zatvorte zipsy a háčiky pripnite remene a šnúrky bez toho, aby ste ich stiahli.
- Vyžmýkajte prádlo bez odstránenia čo najväčšieho množstva vody.

! Neplňte sušičku prádlom úplne nasiaknutým vodou.

Maximálne rozmery náplne

Neplňte bubon nad hodnotu maximálnej kapacity.

Nasledujúce hodnoty sa vzťahujú na hmotnosť suchého prádla:

Prírodné vlákna: maximálne 9 kg

Syntetické vlákna: maximálne 3 kg

! Aby sa zabránilo poklesu účinnosti sušičky, nepreťažujte ju.

Typ náplne

Poznámka: 1 kg = 1000 g

Prádlo		
Blúzka	Bavlna Iné	150 g 100 g
Oblek	Bavlna Iné	500 g 350 g
Džínsy		700 g
10 plienok		1000 g
Košľa	Bavlna Iné	300 g 200 g
Tričko		125 g

Posteľné prádlo		
Prikrývka na posteľ (dvojložkovú)	Bavlna Iné	1500 g 1000 g
Veľký obrus		700 g
Malý obrus		250 g
Čajový obrúsok		100 g
Osuška		700 g
Uterák		350 g
Plachta na 2-lôž- kovú posteľ		500 g
Jednolôžková plachta		350 g

Pri pomiešaní prádla zo syntetických tkanín s prádlom z bavlny, by prádlo z bavlny mohlo byť na konci cyklu sušenia ešte vlhké. V takom prípade stačí spustiť ďalší krátky cyklus sušenia.

Poznámka: pri nastavení trvania sušenia majte na pamäti, že posledných 3 minút programov prebieha sušenie za studena, počas ktorej sa prádlo nesusí.

Visačky

Skontrolujte visačky na prádle, hlavne v prípade prvého vloženia do sušičky. Nižšie sú uvedené najbežnejšie symboly:

- Môže byť vložené do sušičky.
- Nie je možné sušiť v sušičke
- Vysušiť pri vysokej teplote.
- Vysušiť pri nízkej teplote.

Prádlo nevhodné pre sušenie:

- Prádlo, ktoré obsahuje časti z gumy alebo z podobných materiálov, alebo z plastových obalov (vankúše alebo vetrovky z PVC) a akýkoľvek druh horľavého predmetu alebo predmetu, ktoré obsahujú horľavé látky (uteráky špinavé od lakov na vlasy).
- Sklené vlákna (niektoré druhy závesov na okná).
- Prádlo, ktoré bolo predtým chemicky ošetrované.
- Prádlo označené kódom ITLC („Špecifické prádlo“) , ktoré je možné očistiť špeciálnymi výrobkami domáceho čistenia. Pozorne si prečítajte uvedené pokyny:
- Príliš objemné prádlo (spacie vaky, podušky, vankúše, veľké prikrývky na posteľ, atď.), ktoré sa počas sušenia nafúknu a bránia cirkulácii vzduchu.

Prádlo vyžadujúce osobitnú starostlivosť

Prikrývky a poťahy na posteľ: prádlo z akrylu (Acilian, Courtelle, Orion, Dralon) musí byť vysušené s mimoriadnou starostlivosťou, a to pri nízkej teplote. Nenastavujte príliš dlhú dobu sušenia.

Prádlo so záhybmi alebo plisované prádlo: prečítajte si pokyny pre sušenie dodané výrobcom.

Naškrobené prádlo: nesusušte toto prádlo spolu s nenaškrobeným prádlom. Väčšiu časť škrobiaceho roztoku odstráňte ešte pred vložением prádla do sušičky. Nesusušte príliš intenzívne: škrob sa zmení na prášok a prádlo ostane jemné.

Doby sušenia

Uvedené doby sú približné a môžu sa meniť v závislosti na nasledujúcich položkách:

- Množstvo vody zadrživanej prádlom po odstredení: napr. uteráky a jemné prádlo zadržava veľa vody.
- Tkaniny: prádlo, ktoré je celé z tej istej tkaniny, ale s rôznym vzorom a hrúbkou, môže vyžadovať rôzne doby sušenia.
- Množstvo prádla: jednotlivé kusy prádla ako aj malé prádlo môžu vyžadovať dlhší čas na vysušenie.



- Potrebný stupeň vysušenia: ak má byť prádlo žehlené, je možné ho vytiahnuť zo zariadenia, keď je ešte trochu vlhké. Prádlo, ktoré má byť úplne vysušené môže byť v sušičke ponechané dlhšie.
- Nastavená teplota.
- Teplota v miestnosti: čím je nižšia teplota v miestnosti, v ktorej sa nachádza sušička, tým dlhšia doba bude potrebná na vysušenie prádla.
- Objem: niektoré objemné kusy prádla vyžadujú mimoriadnu pozornosť pri procese sušenia. Odporúča sa tieto kusy prádla vytiahnuť, otriesť a znovu vložiť do sušičky: túto operáciu je možné počas cyklu sušenia viackrát zopakovať.

! Nevysušujte prádlo príliš.

Všetky tkaniny obsahujú prirodzenú zvyškovú vlhkosť, ktorá slúži na zachovanie ich jemnosti a prievitnosti.

V následne uvedenej tabuľke sú uvedené PRIBLIŽNÉ doby sušenia vyjadrené v hodinách: minútach tak, ako sú zobrazené na displeji; zároveň sú uvedené aj v samotných minútach kvôli porovnaniu. Uvedené doby sa vzťahujú na automatické programy s úrovňou sušenia Na odloženie. Zároveň sú uvedené aj nastavenia Časovo vymedzeného sušenia kvôli umožneniu najlepšej voľby doby sušenia. Hmotnosti sa vzťahujú na suché prádlo.

Doby sušenia

Bavlna  Intenzívne sušenie		1 kg	2 kg	3 kg	4 kg	5 kg	6 kg	7 kg	8-9 kg
	Automatické (min)	40-60	60-90	90-100	100-130	130-160	160-180	180-190	190-220
	Časovo vymedzené	40 alebo 60	60 alebo 90	90 alebo 120	90 alebo 120	120 alebo 150	150 alebo 180	120 alebo 160	180 alebo 220
Doby sušenia pri 800-1000 otáčkach za minútu v práčke									
Syntetika  Bežné sušenie		1 kg		2 kg		3 kg			
	Automatické (min)	40-50		50-60		60-90			
	Nastavenie Časovo vymedzeného sušenia	40 alebo 60		40 alebo 60		60 alebo 90			
Doby sušenia a skrátené odstredovanie v práčke									
Baby (Akryl)  Bežné sušenie		1 kg			2 kg				
	Automatické (min)	40-80			80-140				
	Nastavenie Časovo vymedzeného sušenia	40 alebo 60 alebo 90			60 alebo 90 alebo 120 alebo 150				
Doby sušenia a skrátené odstredovanie v práčke									

Upozornenia a rady

SK

! Tento elektrospotrebič bol navrhnutý a vyrobený za dodržania medzinárodných bezpečnostných predpisov. Tieto upozornenia sú uvádzané z bezpečnostných dôvodov a je potrebné ich dôsledne dodržiavať.

Základné bezpečnostné pokyny

- Záverečná fáza cyklu sušenia prebieha bez použitia tepla (chladiaci cyklus), kvôli zabezpečeniu teploty náplne, ktorá zabráni jej poškodeniu.
- Túto sušičku nesmú používať osoby (vrátane detí) so zníženými fyzickými, zmyslovými alebo mentálnymi schopnosťami alebo osoby bez skúseností a znalostí, s výnimkou prípadu, keď sú pod dozorom, alebo keď boli náležite poučení o použití zariadenia osobou zodpovednou za ich bezpečnosť.
- Táto sušička bola navrhnutá pre domáce a neprofesionálne použitie.
- Nedotýkajte sa elektrospotrebiča keď ste bosí, alebo máte mokré ruky alebo chodidlá.
- Pri odpájaní elektrospotrebiča z napájacej siete ťahajte za zástrčku a nie za kábel.
- Nedovoľte deťom, aby sa priblížili k elektrospotrebiču, ktorý je v činnosti. Po použití sušičku vypnite a odpojte od napájacej siete. Nechajte dvierka zatvorené, aby deti nemohli zariadenie používať pri svojich hrách.
- Deti musia byť pod dozorom, aby bolo zabezpečené, že sa so sušičkou nehrajú.
- Elektrický spotrebič musí byť nainštalovaný správne a musí mať zabezpečené vhodné vetranie. Otvor pre nasávanie vzduchu, ktorý sa nachádza na čelnej strane sušičky a otvory pre vyfukovanie vzduchu, ktoré sa nachádzajú v zadnej časti, nesmú byť nikdy upchaté (viď *Inštalácia*).
- Nikdy nepoužívajte sušičku položenú na koberci, ak má vlákno také vysoké, že bráni prístupu vzduchu cez podstavec sušičky.
- Pred plnením sušičky sa ubezpečte, že je prázdna.
- Zadná časť sušičky sa môže ohriať na veľmi vysokú teplotu: nikdy sa jej počas činnosti nedotýkajte.
- Ak filter alebo nádoby na zachytávanie vody nie sú správne umiestnené, nikdy sušičku nepoužívajte (viď *Údržba*).
- Nepoužívajte tekutú aviváž pre látky v sušičke, ale pridajte ju do posledného plákania pracieho cyklu.
- Nepreťažujte sušičku (viď *časť Prádlo ohľadne maximálnych rozmerov náplne*).
- Nevkladajte do sušičky úplne mokré prádlo.
- Do sušičky plňte výhradne prádlo oprané vo vode a saponáto, vyplákané a odstredené. Pri sušení prádla, ktoré NEBOLO oprané vodou, vzniká nebezpečenstvo požiaru.
- Vždy pozorne dodržiujte všetky pokyny uvedené na štítkoch na prádle ohľadne jeho prania prádla (viď *Prádlo*).
- Do sušičky nevkladajte prádlo, ktoré bolo ošetrené chemickými prípravkami.
- Nikdy nesušte v sušičke prádlo znečistené horľavými látkami (kuchynský olej, acetón, alkohol, petrolej, kerozín, stopy po odstraňovaní škvrn, terpentýn, vosky, prípravky na odstraňovanie vosku a lak na vlasy) ak neboli opraté v teplej vode s pridaním dodatočného množstva pracieho prostriedku.
- V sušičke nesušte gumu, výrobky ani oblečenie ktoré sú z jednej strany potiahnuté gumou, vankúše s výplňou z penovej gumy, latexovú penu, gumu, plast, sprchovacie čapice, látky odolné voči vode, nohavičky s plienkami alebo špecifickou povrchovou vrstvou, polyetylén a papier.
- Odstráňte akýkoľvek predmet z vreciek, s mimoriadnym dôrazom na zapaľovače (riziko výbuchu).

- Nevkladajte do sušičky veľké kusy prádla, ktoré sú príliš objemné.
- Nesušte akrylové vlákna pri vysokých teplotách.
- Každý program ukončíte sušením za studena.
- Nevypínajte sušičku, ktorá obsahuje ešte teplé prádlo.
- Po každom použití vyčistíte filter (viď *Údržba*).
- Po každom použití vyprázdňte nádobku na zachytávanie vody (viď *Údržba*).
- Pravidelne čistíte kondenzačnú jednotku (viď *Údržba*).
- Zabráňte hromadeniu chuchvalcov vlny vo vnútri sušičky.
- Nevystupujte na horný panel sušičky, pretože by ste ju mohli poškodiť.
- Vždy dodržiujte normy a dbajte na elektrické parametre (viď *Inštalácia*).
- Vždy nakupujte len originálne príslušenstvo a náhradné diely (viď *Servisná služba*).

! UPOZORNENIE: nikdy nezastavujte sušičku pred ukončením sušenia, s výnimkou prípadu, keď je prádlo rýchlo vybraté a ponechané rozložené kvôli rozptýleniu tepla.

Informácie ohľadne recyklácie a likvidácie 

S ohľadom na našu neustálu snahu o ochranu životného prostredia si vyhradujeme právo na používanie recyklovaných komponentov kvôli zníženiu nákladov a kvôli minimalizácii plytvania materiálmi.

- Likvidácia obalových materiálov: Dodržujte miestne predpisy s cieľom umožniť recykláciu obalu.
- Kvôli zníženiu rizika nehôd detí odstráňte dvierka a zástrčku a odrežte napájací kábel čo najbližšie pri zariadení. Zlikvidujte tieto časti oddelene, aby ste sa uistili, že elektrospotrebič už nebude môcť byť pripojený do zásuvky elektrickej siete.

Likvidácia starých elektrospotrebičov

 Európska smernica 2002/96/ES o odpade tvorenom elektrickými a elektronickými zariadeniami (RAEE) predpokladá, že elektrospotrebiče nesmú byť

likvidované v rámci bežného pevného komunálneho odpadu. Vyradené zariadenia musia byť zozbierané osobitne kvôli opätovnému použitiu materiálov, z ktorých sú vyrobené a aby sa predišlo možnému ublíženiu na zdraví a škodám na životnom prostredí.

Táto sušička využíva utesnené Tepelné čerpadlo obsahujúce fluórové plyny, ktoré je potrebné odobrať a zlikvidovať.

Symbolom je preškrtnutý kôš, uvedený na všetkých výrobkoch, s cieľom upozorniť na povinnosti spojené so separovaným zberom.

Podrobnejšie informácie týkajúce sa správneho spôsobu vyradenia elektrospotrebičov z prevádzky môžu ich držiteľia získať od poverenej verejnej inštitúcie alebo na predajcu.

Energetická úspora a ohľad na životné prostredie

- Pred sušením prádlo vyžmýkajte, aby ste z neho odstránili čo najviac vody (pri predchádzajúcom použití pračky nastavte odstredovací cyklus). Týmto spôsobom je možné ušetriť energiu počas sušenia.
- Ak bude sušička vždy úplne naplnená, ušetríte tak energiu: jednotlivé kusy prádla a malé náplne vyžadujú dlhšiu dobu na vysušenie.
- Na konci každého cyklu vysušte filter, aby ste tak obmedzili náklady spojené so spotrebou energie (viď *Údržba*).

Starostlivosť a údržba

SK

Prerušenie elektrického napájania

! Keď sušička nie je v činnosti, alebo keď je potrebné ju vyčistiť alebo vykonať údržbu, odpojte ju.

Čistenie filtra po každom cykle

Filter predstavuje základný prvok sušenia: jeho úlohou je zachytiť páperie, ktoré sa vytvára počas sušenia. Po skončení sušenia vyčistite filter jeho opláchnutím pod tečúcou vodou alebo ho vyčistite vysávačom. Ak je filter upchatý, výrazne to ovplyvní prúdenie vzduchu vo vnútri sušičky: došlo by k predĺženiu dŕob sušenia a k zvýšeniu spotreby energie. Okrem toho, by mohlo dôjsť k poškodeniu sušičky.

Filter sa nachádza pred tesnením sušičky (vid' obrázok).

Demontáž filtra:

1. Potiahnite smerom nahor plastovú rukoväť filtra (vid' obrázok).

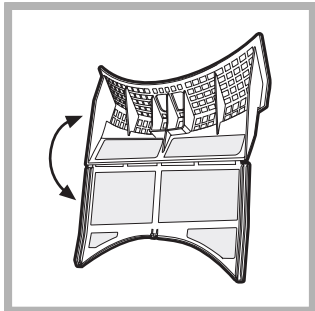

2. Otvorte filter spustením klipsy.

3. Vyčistite filter od páperia a namontujte ho naspäť. Uistite sa, že je filter vložený až po okraj tesnenia sušičky.

! Nepoužívajte sušičku ak v nej nie je vložený filter.

Kontrola bubna po každom cykle

Manuálne pootočte bubon kvôli vybratiu aj najmenších kusov prádla (vreckovky), ktoré by mohli zostať vo vnútri sušičky.

Čistenie bubna

! Na čistenie bubna nepoužívajte abrazívne prostriedky, oceľovú vlnu alebo prostriedky na čistenie nerezovej ocele. Môže sa vytvoriť farebný povlak, ktorý vzniká zmiešaním vody a/alebo čistiacich prostriedkov, ako je aviváž. Tento farebný povlak nemá žiaden vplyv na výkonnosť sušičky.

Vyprázdnenie nádoby na zachytávanie vody po každom cykle

Vytiahnite nádobu a vylejte ju do umývadla alebo do iného vhodného odpadu, a potom ju správne nasadte späť. Zakaždým skontrolujte nádobu na zachytávanie vody a vyprázdňte ju pre každým zahájením nového programu sušenia.

Čistenie Filtra Tepelného čerpadla

• Pravidelne, každých 6 cyklov, vytiahnite Filter tepelného čerpadla a odstráňte prípadné zvyšky páperia z povrchu filtra tak, že ho umyjete pod tečúcou vodou alebo ho vyčistíte vysávačom.

Odporúča sa však vyčistiť tento filter po každom cykle kvôli optimalizácii účinnosti sušenia.

Demontáž jednotky filtra z tepelného čerpadla:

1. Odpojte zástrčku zo zásuvky elektrickej siete a otvorte dvierka.

2. Vytiahnite veko Filtra tepelného čerpadla po pootočení 4 klíps ich pretočením do zvislej polohy a vytiahnite jednotku filtra.

3. Oddelte dve časti filtra a odstráňte prípadné páperie z vnútorného povrchu sieťky.

UPOZORNENIE: čelná časť kondenzátora je vyrobená s použitím z kovových doštičiek. Pri jeho čistení, pri demontáži alebo spätnej montáži filtračnej jednotky kvôli jej vyčisteniu, dávajte pozor, aby ste ho nepoškodili a aby ste sa neporezali.

4. Ak sa vyskytne nános páperia na doštičkách tepelného čerpadla, pozorne ich vyčistite pomocou vlhkej handry, špongie alebo vysávača. Nepoužívajte na to prsty.

5. Namontujte späť dve časti filtra, vyčistite povrch tesnenia a zasuňte filter do jeho uloženia pootočením 4 klíps do vodorovnej polohy a uistením sa o ich správnom uchytení.

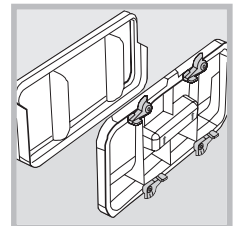

Čistenie sušičky

• Vonkajšie kovové, plastové a gumené časti je možné čistiť vlhkou handrou.

• Pravidelne (každých 6 mesiacov) vyčistite vysávačom mriežku čelného otvoru pre nasávanie vzduchu a otvory na vypúšťanie vzduchu na zadnej strane sušičky kvôli odstráneniu prípadných nánosov páperia, chuchvalcov vlny a prachu. Okrem toho príležitostne vysávačom odstráňte nánosy páperia z čelnej strany kondenzátora a z priestorov filtra.

! Nepoužívajte rozpúšťadlá alebo abrazívne prostriedky.

! Sušička používa guľčkové komponenty, ktoré nevyžadujú mazanie.

! Nechajte sušičku pravidelne skontrolovať autorizovanému technickému personálu kvôli zaisteniu bezpečnosti elektrických a mechanických častí (vid' Servisná služba).

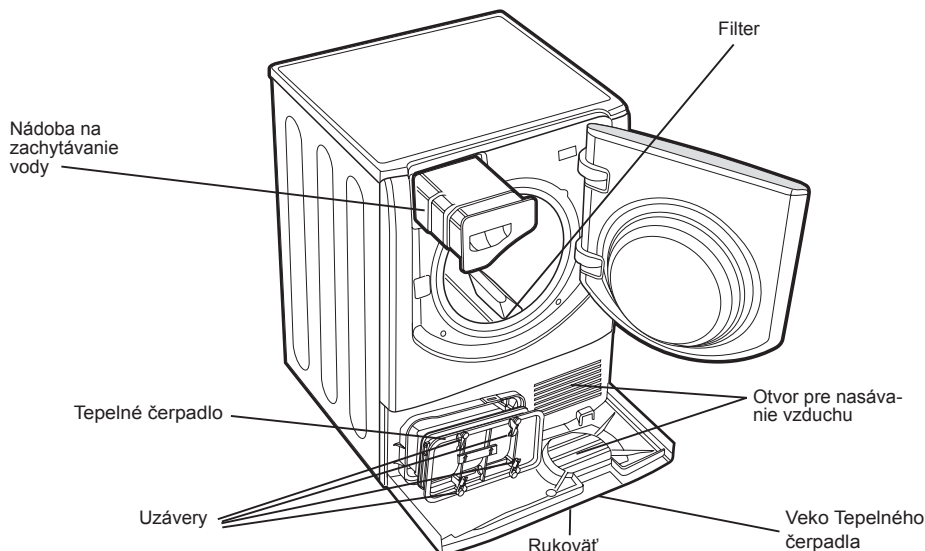

Problémy a ich riešenia

SK

Ak máte pocit, že sušička nefunguje správne, skôr, ako zatelefonujete do Strediska servisnej služby (vid' Servisná služba), si pozorne prečítajte nasledujúce odporúčania pre vyriešenie problémov.

Problém:	Pravdepodobné príčiny / Riešenia:
Nedochádza k zahájeniu činnosti sušičky.	<ul style="list-style-type: none">• Zástrčka nie je zasunutá v elektrickej zásuvke, alebo nie je zasunutá dostatočne, aby došlo k spojeniu kontaktov.• Došlo k výpadku dodávky elektrického prúdu.• Došlo k vypáleniu poistky. Skúste pripojiť iný elektrospotrebič do tej istej zásuvky.• Ak používate predlžovací kábel skúste zasunúť zástrčku sušičky priamo do zásuvky elektrickej siete.• Neboli správne zatvorené dvierka.• Program nebol nastavený správne (vid' Uvedenie do činnosti a programy).• Nebolo stlačené tlačidlo ŠTART (vid' Uvedenie do činnosti a programy).
Nedochádza k zahájeniu cyklu sušenia.	<ul style="list-style-type: none">• Bola nastavená doba oneskoreného štartu (vid' Uvedenie do činnosti a programy).• Bolo stlačené tlačidlo pre uvedenie do činnosti; zariadenie sa uvedie do činnosti s krátkym oneskorením. Vyčkajte na zahájenie sušenia a nestláčajte znovu tlačidlo pre uvedenie do činnosti: v opačnom prípade sušička prejde do režimu pauzy a nedôjde k zahájeniu sušenia.
Doby sušenia sú príliš dlhé.	<ul style="list-style-type: none">• Nebol vyčistený filter (vid' Údržba).• Nie je potrebné vyprázdniť nádobku na zachytávanie vody? Kontrolka Vyliať vodu bliká a zobrazí sa hlásenie „H2O“ (vid' Údržba).• Tepelné čerpadlo musí byť čisté (vid' Údržba).• Nastavená teplota nie je vhodná pre daný druh tkaniny (vid' Uvedenie do činnosti a programy, Prádlo).• Nebola zvolená správna doba sušenia pre danú náplň (vid' Prádlo).• Mriežka otvoru pre nasávanie vzduchu alebo otvory na vypúšťanie vzduchu na zadnej strane sú upchaté (vid' Inštalácia, a Údržba).• Prádlo je príliš mokré (vid' Prádlo).• Sušička je preťažená (vid' Prádlo).
Kontrolka Vyliať vodu bliká, hoci je sušička v činnosti len krátko.	<ul style="list-style-type: none">• Pri spustení programu pravdepodobne nebola vyliala nádoba na zachytávanie vody. Nečakajte na signál ohľadne vyprázdnenia vody, ale pri každom zahájení nového programu sušenia (vid' Údržba) skontrolujte nádobu a v prípade potreby ju vyprázdnite.
Kontrolka Vyliať vodu je rozsvietená, ale nádoba na zachytávanie vody nie je plná.	<ul style="list-style-type: none">• Jedná sa o bežný jav: po naplnení nádoby na zachytávanie bliká kontrolka Vyliať vodu. Ak je kontrolka rozsvietená ale neblíka, nezabudnite vyprázdniť nádobu na zachytávanie vody (vid' Uvedenie do činnosti a programy).
Dochádza k ukončeniu programu, pričom je prádlo vlhkejšie ako sa očakávalo.	<p>! Z bezpečnostných dôvodov je maximálna doba trvania programov sušičky 4 hodiny. V prípade, ak automatický program nezaznamenal požadovanú výslednú vlhkosť počas tohto časového intervalu, sušička dokončí svoj program a vypne sa. Skontrolujte zariadenie podľa vyššie uvedených bodov a ešte raz spustíte program; ak bude prádlo i naďalej vlhké, obráťte sa na Stredisko servisnej služby (vid' Servisná služba).</p>
Na displeji sa zobrazí kód F a po ňom jedno alebo dve čísla, a blikajú kontrolky voliteľných funkcií a kontrolka pauzy.	<ul style="list-style-type: none">• Ak sa na displeji zobrazí F10 alebo F15, vypnite zariadenie, vytiahnite zástrčku zo zásuvky elektrickej siete, vyčistite filter a Tepelné čerpadlo (vid' Údržba). Potom zasunúť zástrčku naspäť do zásuvky elektrickej siete, zapnite elektrospotrebič a spustíte ďalší program. Ak sa znovu objaví F10 alebo F15, obráťte sa na Stredisko servisnej služby (vid' Servisná služba). <p>Ak sa zobrazia iné čísla, poznačte si kód a obráťte sa na Stredisko servisnej služby (vid' Servisná služba).</p>
Na displeji sa každých 6 sekúnd nakrátko zobrazí „dOn“.	<ul style="list-style-type: none">• Sušička sa nachádza v predvádzacom režime („Demo“). Držte stlačené tlačidlá On/Off a Start/Pause na dobu 2 sekúnd. Na displeji sa na 3 sekundy zobrazí „dOn“ a potom sušička obnoví svoju bežnú činnosť.
Zobrazená hodnota Predĺžená doba sa počas sušenia mení.	<ul style="list-style-type: none">• Predĺžená doba bude neustále monitorovaná počas cyklu sušenia a bude menená kvôli zobrazeniu čo najlepšieho možného odhadu. Zobrazená doba môže byť počas cyklu predĺžená, pričom sa jedná o úplne bežný jav.
Sušička je počas prvých minút činnosti hlučná.	<ul style="list-style-type: none">• Je to úplne bežné hlavne v prípade, keď sušička nebola istú dobu používaná. Ak bude počuť hluk počas celého cyklu, obráťte sa na stredisko servisnej služby.

Servisná služba

SK

Systém s Tepelným čerpadlom

Táto sušička je vybavená systémom Kondenzátora pre sušenie prádla. Aby bola umožnená činnosť Kondenzátora, kondenzátor používa plyn so skleníkovým efektom (fluórové plyny), ktorými sa zaoberá protokol z Kyoto. Plyny F sú obsiahnuté v hermeticky utesnenej jednotke. Táto utesnená jednotka obsahuje 0,34 kg plynu R134a F, ktorý pôsobí ako chladivo.

Ak dôjde k poškodeniu kondenzačnej jednotky, je potrebné ju vymeniť za novú. Kvôli získaniu podrobnejších informácií sa obráťte na najbližšie stredisko servisnej služby.

Poznámka: Plyny obsiahnuté v utesnenej jednotke nie sú zdraviu škodlivé, ale v prípade ich úniku sa nepriaznivo podieľajú na globálnom otepľovaní.

Skôr ako zatelefonujete do Strediska servisnej služby:

- Skontrolujte zaradenie podľa návodu na riešenie problémov, aby ste zistili, či nemôžete vzniknutý problém vyriešiť vy sami (vid' *Problémy a ich riešenia*).
- V opačnom prípade vypnite sušičku a zatelefonujte do najbližšieho Strediska servisnej služby.







Údaje, ktoré je potrebné oznámiť Stredisku servisnej služby:

- Meno, adresu a poštové smerovacie číslo;
- číslo telefónu;
- druh poruchy;
- dátum zakúpenia zariadenia;
- model zariadenia (Mod.);
- výrobné číslo (S/N) sušičky.

Tieto informácie sa nachádzajú na identifikačnom štítku nachádzajúcom sa za dvierkami.

Porovnávacie programy

- Programy odporúčané pre porovnávaciu skúšku podľa EN61121.

Program (EN61121) sušenia	Program, ktorý je potrebné zvoliť	Rozmer náplne	Voliteľná funkcia automatického
Sušenie bavlny	Intenzívne sušenie bavlny 	9 kg	 Do Skrine
Sušenie bavlny na žehlenie	Intenzívne sušenie bavlny 	9 kg	 K žehleniu
Tkanina nevyžadujúca zvláštnu starostlivosť	Syntetické prádlo 	3 kg	 Do Skrine

! Poznámka: tento zoznam neobsahuje všetky voliteľné funkcie programu (vid' Uvedenie do činnosti a programy).



Tento elektrospotrebič je v zhode s nasledujúcimi smernicami EHS:

- 2006/95/EHS (Nízkonapäťové zariadenia);
- 89/336/EHS, 92/31/EHS, 93/68/EHS (Elektromagnetická kompatibilita).

HU

Magyar

AQUALTIS

AQC9 4F5



! Ez a szimbólum arra figyelmeztet, hogy olvassa el ezt a használati utasítást.

! Tartsa elérhető helyen e kézikönyvet, hogy szükség esetén bármikor könnyedén belenézhesen. Mindig tartsa a kézikönyvet a szárítógép közelében – a készülék másnak történő eladása vagy átadása esetén ne feledje átadni ezt a kézikönyvet, hogy az új tulajdonosok is megismerkedhessenek a szárítógép használatával kapcsolatos tanácsokkal és javaslatokkal.

! Olvassa el figyelmesen ezen utasításokat: a következő oldalak fontos információkat tartalmaznak az üzembe helyezéssel, és hasznos javaslatokat tartalmaznak a háztartási gép használatával kapcsolatban.

Tartalomjegyzék

HU

Fontos információ, 56–57

Üzembe helyezés, 58

A szárítógép elhelyezése

Szellőzés

Vízürítés

Elektromos csatlakoztatás

A szárítógép vízszintbe állítása

Előzetes információk

A szárítógép leírása, 59

Ajtónyitás

Jellemzők

Kezelőpanel

Kijelző, 60

Indítás és programok, 61–66

Programválasztás

Speciális programok

Programtáblázat

Parancsok

Mosott ruhaneműk, 67–68

A mosott ruhaneműk csoportosítása

Kezelési címkék

Különleges bánásmódot igénylő ruhadarabok

Szárítási időtartamok

Tanácsok és javaslatok, 69

Általános biztonság

Hulladékéelhelyezés

Energiatakarékosság és környezetvédelem

Ápolás és karbantartás, 70

Az áramellátás megszakítása

A szűrő tisztítása minden ciklus után

A forgódob ellenőrzése minden ciklus után

A vízgyűjtő edény tisztítása minden ciklus után

A hőszivattyú-szűrő tisztítása

A szárítógép tisztítása

Hibaelhárítás, 71

Ügyfélszolgálat, 72

Fontos információk

HU

A kondenzációs szárítógép hatékony használatához be kell tartani az alább feltüntetett rendszeres karbantartási ütemezést:

Gyapjúpiheszűrő – A szűrőt a ráakódott gyapjúpihéktől minden szárítási ciklus után meg kell tisztítani.



1. lépés
Nyissa ki a szárítógép ajtaját.

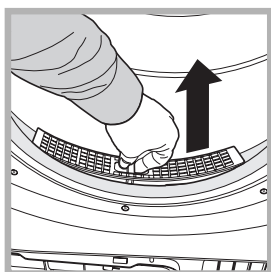

2. lépés
Két ujjal vegye ki a szűrőt.

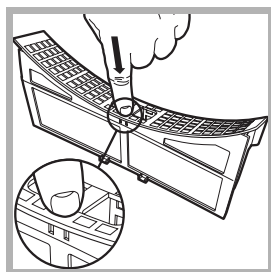

3. lépés
A rögzítőkapocs kiakasztásával nyissa ki a szűrőt.

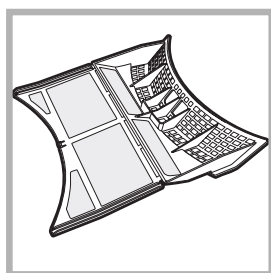

4. lépés
Tisztítsa meg a szűrő belső hálós felületét az esetleges gyapjúpihe-lerakódásoktól.

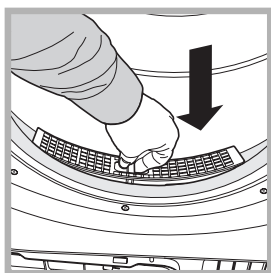

5. lépés
Helyezze vissza a szűrőt – Soha ne indítsa el a szárítógépet úgy, hogy a szűrő nincs a helyén.

Amennyiben a szűrőt nem tisztítja meg minden ciklus után, az hatással lesz a készülék szárítási teljesítményére, azaz hosszabb ideig fog tartani a szárítás, és ennek eredményeképp a készülék a szárítás során több energiát fog fogyasztani.

A vízgyűjtő edény tisztítása minden ciklus után – A vízgyűjtő edényt minden szárítási ciklus után ki kell üríteni.

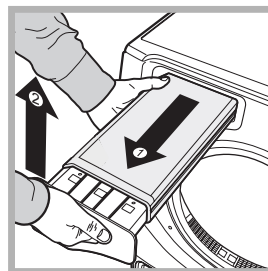

1. lépés
Húzza maga felé a vízgyűjtő edényt, és vegye ki a szárítógépből.

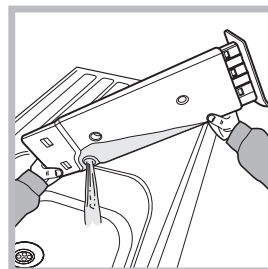

2. lépés
Távolítsa el az edényben összegyűlt vizet.

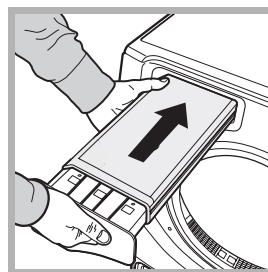

3. lépés
Helyezze vissza a vízgyűjtő edényt, ügyelve arra, hogy megfelelően a helyére kerüljön.

Amennyiben a vízgyűjtő edényt nem üríti ki, a következő történhet:

- A készülék melegítésének gátlása (azaz a töltet a szárítási ciklus végén is még mindig vizes lehet)
- A Vízürítés lámpa villog, jelezve, hogy az edény tele van.

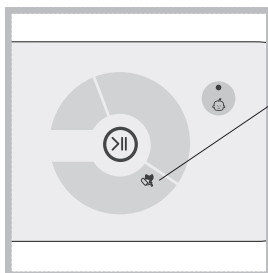

!A Vízürítés lámpa égve marad, jelezve, hogy a vízgyűjtő edényt minden program elején ki kell üríteni.

A vízgyűjtő rendszer feltöltődése

Amikor a szárítógép még új, a vízgyűjtő edény mindaddig nem gyűjt vizet, míg a rendszer nem töltődik fel. Ez a folyamat 1 vagy 2 szárítási ciklust foglalhat magába. Feltöltődés esetén a rendszer minden egyes ciklus után kondenzvizet produkál.

Hőszivattyú-szűrő - A szűrő megfelelő működése érdekében minden ötödik szárítási ciklus után meg KELL tisztítani.

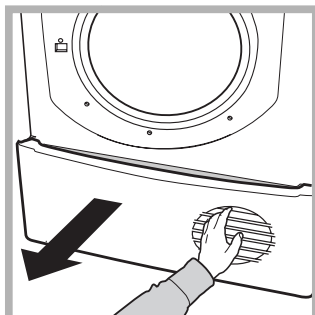

1. lépés
Nyissa ki a hőszivattyú fedelét.
- fogja meg a fogantyút, és húzza maga felé.

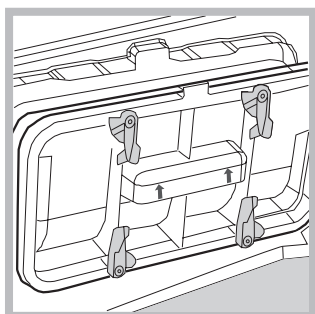

2. lépés
Vegye ki a szűrőegységet a 4 rögzítőkapcsot függőleges helyzetbe forgatva, majd húzza maga felé a szűrőt. (A szűrőben tartalmazhat vízmaradékot, ez normális jelenség).

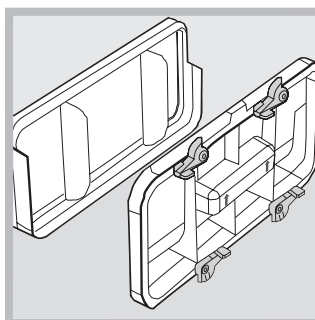

3. lépés
Válassza szét a szűrő két részét, távolítsa el a gyapjúpihe-lerakódásokat a szűrő belső hálófelületéről. Tisztítsa meg a szűrő tömítését. Szerelje össze a két részt.

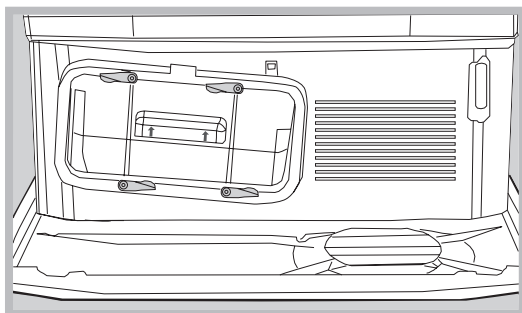

4. lépés
Tegye vissza a szűrőt – győződjön meg róla, hogy az egység teljesen be legyen helyezve, és a 4 rögzítőkapcsot fordítsa el vízszintes irányba.

A hőszivattyú-szűrő tisztításának mellőzése csökkenti a szárítás hatékonyságát, és tönkretelheti a szárítógépét.

A szárítási teljesítmény optimalizálása érdekében javasoljuk a hőszivattyú-szűrő tisztítását minden ötödik szárítási ciklus elvégzése után.

Üzembe helyezés

HU

A szárítógép elhelyezése

• A lángok megrongálhatják a szárítógépet, ezért a készüléket gáztűzhelyektől, kályháktól, radiátoroktól, illetve főzőlapoktól távol kell elhelyezni. Amennyiben az elektromos háztartási gépet munkaszal alá kell beszerezni, az elektromos háztartási gép felső panelje és a fölötte elhelyezett tárgyak között 10 mm, az elektromos háztartási gép oldalai és a határos bútorlapok vagy berendezések között 15 mm távolságot kell hagyni. Ez biztosítja a levegő megfelelő keringését.

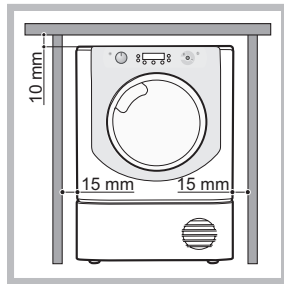

Szellőzés

• A szárítógép bekapcsolt állapotában megfelelő szellőzésnek kell rendelkezésre állnia. Ügyeljen arra, hogy a szárítógépet nem nedves, és megfelelő szellőzéssel rendelkező környezetben állítsa fel. A szárítógép körüli levegőáram alapvető fontosságú a mosás során keletkezett víz kondenzálódásához; a szárítógép zárt térben vagy bútor belsejében nem fog megfelelően működni.

! Amennyiben a szárítógépet kis vagy hideg helyiségben használja, előfordulhat, hogy kis mennyiségű kondenzvíz keletkezik.

! Nem tanácsos a szárítógépet szekrény belsejébe helyezni; az elektromos háztartási gépet soha ne helyezze kulccsal zárható ajtó mögé, sínesen záródó ajtó mögé, illetve a szárítógép ajtajával ellenkező irányban nyíló ajtó mögé.

Vízürítés

Amennyiben a készüléket szennyvízelvezető csomagra köti, a kondenzvíz elvezetése a vízgyűjtő edénnyel való bajlódás nélkül közvetlenül is megoldható. Ebben az esetben nem szükséges többé minden ciklus után kiüríteni a vízgyűjtő edényt. Amennyiben a szárítógépet mosógép fölé vagy mellé teszi, a készülékek osztozhatnak ugyanazon a szennyvízelvezető csomagon. Elég, ha az **A** ábrán látható csövet eltávolítja, majd a szennyvízelvezető csomokba csatlakoztatja. Amennyiben a szennyvízelvezető csomok a cső hosszánál messzebb található, a csatlakoztatáshoz a rövid csővel egyező átmérőjű, de a szükséges hosszúsággal rendelkező csövet vehet. Az új cső felszereléséhez elegendő a meglévő csőnek a **B** ábra szerinti kicserélése, mely során az új csövet a régi helyére kell behelyezni.

! A szennyvízelvezető csomagnak a szárítógép aljánál 1 m-rel lejjebb kell elhelyezkednie.

! A szárítógép beszerelését követően győződjön meg arról, hogy a leeresztőcső nincs meghajolva, illetve összenyomva.

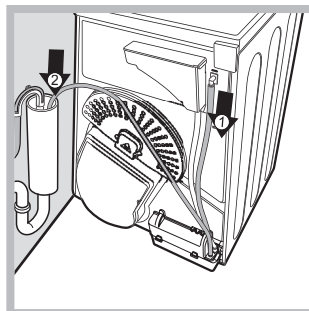

A ábra

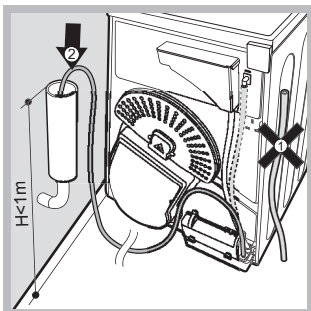

B ábra

Elektromos csatlakoztatás

Mielőtt a csatlakozódugót az aljzatba dugná, bizonyosodjon meg az alábbiakról:

- A keze száraz.
- Az aljzat rendelkezik földeléssel.
- Az aljzat képes elviselni a gép adattábláján megadott maximális feszültséget (lásd A szárítógép leírása).
- A tápfeszültségnek meg kell felelnie az adattáblán jelölt értékeknek (lásd A szárítógép leírása).
- Az aljzatnak kompatibilisnek kell lennie a szárítógép dugójával. Ellenkező esetben cserélje ki a csatlakozót vagy a dugót.

! Ne használjon hosszabbítót.

! A szárítógép nem állítható föl szabadban, fedél alatt sem. Ezen elektromos háztartási gépet esőnek vagy viharoknak kitenni valóban nagyon veszélyes lehet.

! A szárítógép üzembe helyezését követően a tápkábelnek és a dugónak hozzáférhetőnek kell maradnia.

! Az elektromos kábel nem lehet meghajolva, illetve összenyomva.

! Amennyiben a kicserélni kívánt dugó beépített típusú, biztonságos módon kell hulladékkezelni. NE hagyja olyan helyen, ahol aljzatba csatlakoztatni lehet és áramütést okozhat.

! Az elektromos kábelt időről időre ellenőrizni kell, és a kicseréléséhez különleges, ehhez a szárítógéphez való kábelt kell használni, melyet csak engedéllyel rendelkező szakember szerelhet fel (lásd Ügyfélszolgálat). Az új vagy hosszabb elektromos kábelek kiegészítőként megvásárolhatók a hivatalos viszonteladóknál.

! E szabályok figyelmen kívül hagyása esetén a gyártó elhárít minden felelősséget.

! A fentiekkel kapcsolatos kétség esetén forduljon szakképzett villanyszerelőhöz.

A szárítógép vízszintbe állítása

A szárítógépet, a megfelelő működés érdekében, vízszintesen kell felállítani.

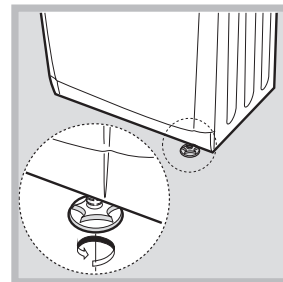
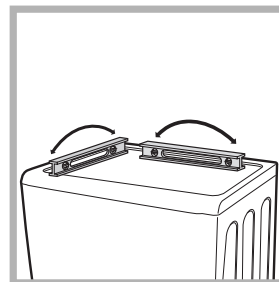

Miután a szárítógépet a végleges helyére tette, ellenőrizze vízszinteségét olalról oldalra (pl. előlről hátrafele irányban). Amennyiben a szárítógép nincs vízszintben, állítsa feljebb vagy lejjebb a két első lábat addig, amíg a szárítógép vízszintes helyzetbe nem kerül.

Előzetes információk

A szárítógép beszerelését követően, az üzembe helyezés előtt tisztítsa meg a forgódob belsejét, és távolítsa el a szállítás során benne összegyűlt port.

FIGYELEM: a szárítógép használata előtt győződjön meg róla, hogy függőleges helyzetben maradt-e legalább 6 órán át.

A szárítógép leírása

HU

Ajtónyitás

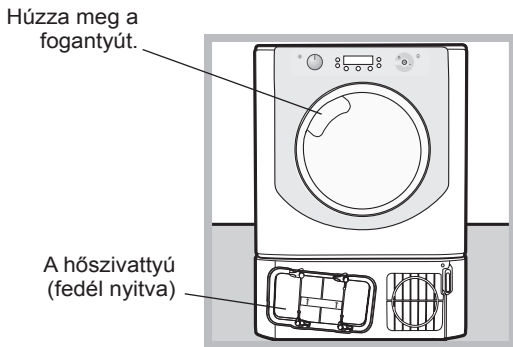

Jellemzők

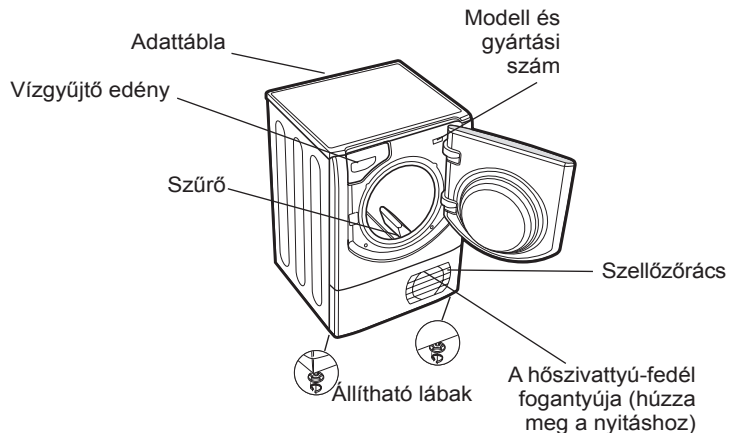

Kezelőpanel

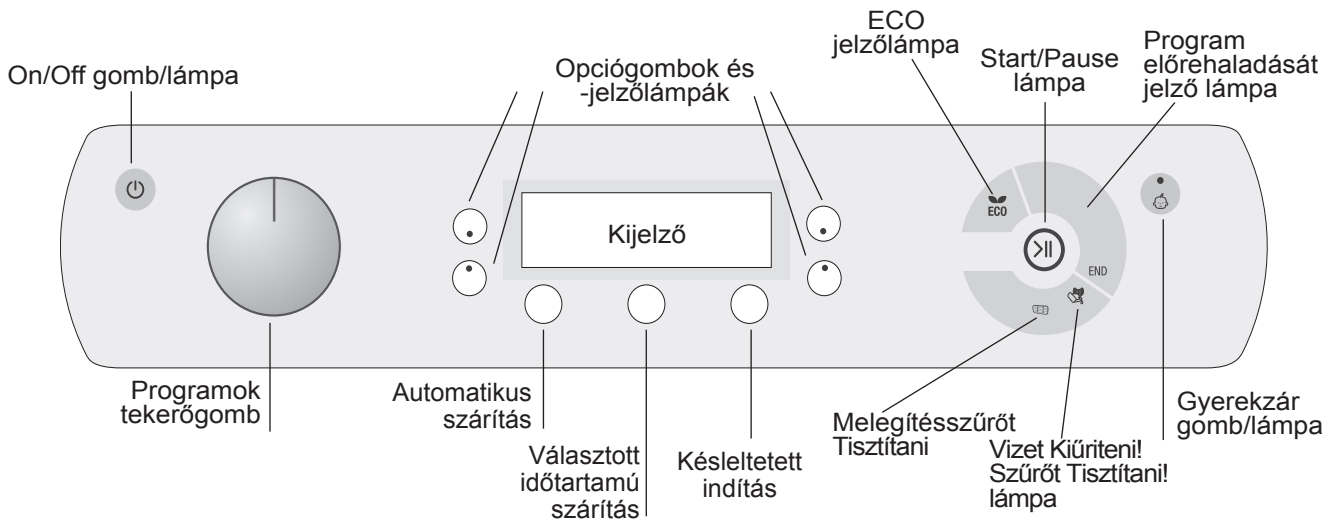

On/Off gomb/lámpa – Amennyiben a szárítógép be van kapcsolva, ezzel a gombbal ki lehet kapcsolni a szárítógépet. A jelzőlámpa azt jelzi, hogy a szárítógép el van indítva vagy ki lehet választani a programot.

Programok tekerőgomb – A kívánt program beállítására szolgál: forgassa addig, míg a jelző a kívánt programra nem mutat (lásd *Elindítás és programok*).

Opció gombok/-jelzőlámpák – A kiválasztott programhoz tartozó opciók kiválasztására szolgálnak. A jelzőlámpák az egyes opciók kiválasztását jelzik (lásd *Elindítás és programok*).

Kijelző – Ennek három része van: Automatikus szárítás = a szárítás erőssége, Választott időtartamú szárítás = a szárítás ideje, valamint Maradékidő / Késleltetett indítás. Mindegyikhez külön választógomb tartozik (lásd *Kijelző*).

START/PAUSE jelzőlámpás nyomógomb – Ha a zöld jelzőlámpa lassan villog, a program indításához nyomja meg a gombot. A ciklus elindítása után a kiválasztott jelzőlámpa végig égve marad. A program szüneteltetéséhez ismétellen nyomja meg a gombot; a jelzőlámpa most narancssárga fénnel kezd el ismét villogni.

A program megszakítás időpontjától való folytatásához nyomja meg ismét a gombot (lásd *Indítás és programok*).

Program előrehaladását jelző lámpák – Az ezek közül aktuálisan kigyulladó jelzőlámpa az éppen folyamatban lévő programfolyamatot jelzi (lásd *Indítás és programok*).

Vízürítés lámpa „H2O” – A vízgyűjtő edény ürítésének szükségességére hívja föl a figyelmet. A jelzőlámpa néhány másodperccel az üres vízgyűjtő edény visszahelyezése után kialszik. Ehhez a szárítógépnek be kell lennie kapcsolva (lásd *Parancsok*).

Megjegyzés: Amennyiben a vízgyűjtő edény tele van, a kijelzőn a „H2O” üzenet jelenik meg, és a jelzőlámpa villogni kezd, a fűtés kikapcsol, a ruhák pedig nem fognak megszáradni.

Vízet Kiüríteni! Szűrőt Tisztítani! lámpa – Minden program indítása előtt alapvető fontosságú, hogy a szárítógép használata előtt megtisztítsa a szűrőt és kiürítse a vízgyűjtő edényt (lásd *Ápolás és karbantartás*).

A **Melegítésszűrőt Tisztítani** lámpa azt jelzi, hogy a szűrőt szabályos időközönként meg kell tisztítani.

Gyerekszár gomb/lámpa – A program és a kívánt opciók kiválasztását követően tartsa lenyomva ezt a gombot. Így a beprogramozott beállításokat ezt követően nem lehet módosítani.

Amennyiben a jelzőlámpa ég, a többi gomb és a Programok tekerőgomb le van tiltva. A gyerekszár kikapcsolásához tartsa lenyomva a gombot, mire a lámpa kialszik.

ECO jelzőlámpa: Ez a jelzőlámpa akkor gyullad ki, ha az energiatakarékos opciót választja ki (lásd *Parancsok*).

Kijelző

HU

A kijelzőnek három része van, mindháromhoz külön nyomógomb tartozik.

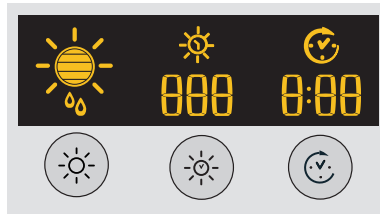



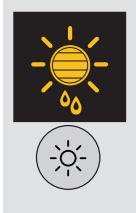

Automatikus szárítás



Az Automatikus szárítás opcióval rendelkező program kiválasztása esetén nyomogassa a gombot addig, míg a kijelzőn meg nem jelenik a kívánt szárítási fokozat. Amennyiben az automatikus szárítás opció nem elérhető, a kijelző villogni fog és három sípszó lesz hallható.

! Egyes szárítási programok nem kompatibilisek az automatikus szárítás 5 fokozatának mindegyikével.

Választható szárítási fokozatok

-  **Nedves:** a legkíméletesebb fokozat, mely gondoskodik arról, hogy a ruhadarabok ne csöpögjenek. A kézi mosást követően ez a legalkalmasabb fokozat a ruhaneműk kitergetésére, ha nem akarja őket teljesen megszáritani a szárítógépben.
-  **Vasalás:** Nagyon kíméletes szárítási fokozat, melynél a maradék nedvesség a legmagasabb. A szárítás után vasalást igénylő ruhadarabok esetén használatos.
-  **Akasztószárász:** A ruhaneműk felakasztására alkalmas szárítási fokozat.
-  **Szekrényszárász:** A ruhaneműk teljesen megszáradtak, összehajtogathatók és elrakhatók a szekrénybe.
-  **Viselhető:** A legerősebb szárítási fokozat, melynél a ciklus végeztével a ruhaneműk azonnal felvehetőek.

Választott időtartamú szárítás

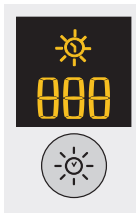

A választott időtartamú szárítás opcióval rendelkező program kiválasztását követően a választott időtartam beállításához nyomogassa a Választott időtartam gombot. E nyomógomb minden egyes megnyomása esetén a kijelzőn a kiválasztott szárítási időtartam jelenik meg (lásd Indítás és programok). A gomb minden egyes megnyomására a készülék az eggyel kisebb időtartam-választásra ugrik, az utolsó időtartam-választást követően pedig az elsőre – az időtartam-választások sorrendje a következő: **220, 180, 150, 120, 90, 60, 40**. Amennyiben a választott időtartamú szárítás opció nem elérhető, a kijelző villogni fog és három sípszó lesz hallható. A kiválasztott időtartam a program elindulásáig a kijelzőn marad, és az Start/Pause gomb >|| megnyomását követően már nem módosítható.

! Az automatikus szárítás fokozata, illetve a szárítás időtartama kiválasztható.

Késleltetett indítás



A késleltetett indítás opcióval rendelkező program kiválasztását követően a késleltetett indítás ideje kiválasztható.

A Késleltetett indítás gomb  minden egyes megnyomására a készülék egy órával növeli a késleltetést, az utolsó késleltetés-választást követően pedig a készülék az első késleltetés-választásra ugrik, öt másodperc elteltével azonban a beállított késleltetés törődik – a késleltetés-választások sorrendje a következő: „1h” ... „24h”, „OFF”.

A 10 órás és annál nagyobb késleltetések esetén a kijelzőn a visszazámlálás 10 óráig óraformátumban jelenik meg, majd „9:59”-től és azt követően óra:perc formátumban. A 9 óras vagy annál kisebb késleltetések esetén a kijelzőn a visszazámlálás a teljes késleltetés ideje alatt óra:perc formátumban jelenik meg.

Az Start/Pause gomb >|| megnyomását követően az idő többé nem módosítható.

A késleltetési idő leteltekor a  szimbólum eltűnik, és a kijelzőn a **maradékidő** jelenik meg.

Amennyiben választott időtartamú szárítást választott ki, a programozás alatt a szárítás időtartama kizárólag a választott időtartamú szárítás központi kijelzőjén jelenik meg. Az elindítás gomb megnyomását követően kigyullad a készülék időtartam-kijelzője, melyben a program időtartama visszazámláló formátumban megjeleníthető.

Maradékidő

Amennyiben a késleltetés ikon  nem ég, a kijelzett idő a folyamatban lévő program **maradékideje**.

Választott időtartamú programok kiválasztása esetén a ciklus alatt kijelzett idő a ténylegesen hátralévő maradékidő.

Automatikus programok kiválasztása esetén a kijelzett idő egy becsült maradékidő.

Programválasztás esetén a kijelzőn a teljes töltet szárítása esetén szükséges idő jelenik meg – nagyjából 10 másodperccel később a vezérlőegység pontosabb becslést ad a ciklus idejéről.





A maradékidő óra:perc formátumban jelenik meg, és visszafele számlálva percenként frissül.

Az óra és a perc közötti villogó kettőspont azt jelenti, hogy a visszazámlálás aktív.

A kijelző a szárítógéppel kapcsolatos esetleges problémákat is megjeleníti. Ebben az esetben a kijelzőn egy „F” betű jelenik meg, melyet a hiba kódja követ, a négy opciólámpa és a szüneteltetés lámpa pedig narancssárgán villog (lásd *Hibaelhárítás*).

Indítás és programok

Programválasztás

1. Dugja be a szárítógép dugóját a hálózati aljzatba.
 2. A mosott ruhaneműk típusa alapján válassza ki a mosott ruhaneműk típusát (lásd *Mosott ruhaneműk*).
 3. Nyissa ki az ajtót, és győződjön meg arról, hogy a szűrő tiszta és a helyén van, valamint arról, hogy a vízgyűjtő edény üres és megfelelően a helyén van (lásd *Ápolás és karbantartás*).
 4. Töltse be a holmikat a készülékbe, ügyelve arra, hogy azok közül egyik se lógjon az ajtón és annak tömítésén kívül. Csukja be az ajtót.
 5. Amennyiben a On/Off lámpa nem ég, nyomja meg a vonatkozó nyomógombot .
 6. Nyomja meg a szárítandó anyag típusának megfelelő programválasztó gombot a programtáblázat (lásd *Programok*) és az egyes anyagokra vonatkozó információk alapján (lásd *Mosott ruhaneműk*).
 7. Amennyiben rendelkezésre áll, a kívánt Automatikus szárítás  vagy Választott időtartamú szárítás  opció megfelelő fokozatának vagy időtartamának beállításához annak eléréséig nyomogassa a vonatkozó gombot.
- ! További részletekért lásd Programtáblázat.
8. Szükség esetén állítsa be a késleltetés idejét, valamint egyéb opciókat (lásd *Kijelző*).
 9. Amennyiben azt szeretné, hogy a készülék a program végétel hangjelzést adjon, nyomja meg a Riasztó gombot .

10. Az indításhoz nyomja meg az START gombot . A kijelzőn megjelenik a becsült maradékidő.

A szárítási program alatt a mosott ruhaneműket ellenőrizni lehet – a már száraz holmik kivéhetőek, míg a nedvesek tovább száríthatók. Az ajtó becsukását követően a készülék újraindításához nyomja meg az START gombot.

11. A szárítási program utolsó perceiben a program vége előtt elindul a HIDEG SZÁRÍTÁS  végső fázisa (az anyagokat lehűti a készülék). Ezt a folyamatot mindig ki kell várni.

12. A hangjelzés (amennyiben ez az opció ki van választva) figyelmeztet a program végére és ekkor a kijelzőn megjelenik a „END” felirat.

Nyissa ki az ajtót, vegye ki a mosott ruhaneműt, tisztítsa meg a szűrőt, majd illessze vissza a helyére. Ürítse ki a vízgyűjtő edényt, majd illessze vissza a helyére (lásd *Ápolás és karbantartás*).

Az Utólagos Gyűrődésmentes opció  kiválasztása esetén, amennyiben a ruhákat nem veszi ki azonnal, a készülék mindaddig forgatni fogja a holmikat, míg 10 óra el nem telik vagy ki nem nyitja az ajtót.

13. Válassza le a szárítógépet a hálózatról.

Készenléti üzemmód

Ez a szárítógép – az energiatakarékosságra vonatkozó legújabb előírásoknak megfelelően – automatikus kikapcsolási (készenléti) rendszerrel van ellátva, mely a használat 30 percnyi szüneteltetése esetén bekapcsol. Nyomja meg röviden a On/Off gombot, és várjon, amíg a készülék újrabekapcsol.

Speciális programok

Vasaláskönnyítés program

A Vasaláskönnyítés egy rövid, 10 perces program (8 perc melegítés és 2 perc hideg szárítás), mely felfújja a hosszú ideig ugyanabban a helyzetben hagyott textilrostokat. A ciklus fellazítja a holmik textilrostjait, így megkönnyíti a vasalásukat és hajtogatásukat.

! A Vasaláskönnyítés nem szárítási program, ezért még nedves holmik esetén nem használható.

A legjobb eredmény elérése érdekében tegye a következőket:

1. Ne töltse túl a forgódobot annak maximális kapacitásánál. Az alábbi értékek az egyes holmik száraz tömegére vonatkoznak:

Szövet:	Max.
Pamut és vegyes pamut	2,5 kg
Műszál	2
Farmer	2

2. Közvetlenül a program vége után ürítse ki a szárítógépet – akassza fel, hajtogassa vagy vasalja a holmikat, majd tegye el a szekrénybe. Amennyiben ez nem lehetséges, ismétlje meg a programot.

A Vasaláskönnyítés program hatása textiltől függően változik. A legjobb hatás a hagyományos anyagoknál érhető el (pl. pamut és vegyes pamut), míg az akrilszövetet és Tencel® anyagot tartalmazó holmiknál a hatás kevésbé egyértelmű.

Gyapjú program

• Ez egy a forgódobban való szárítást elviselő, szimbólummal jelölt holmik szárítására szolgáló program .

• Egészen 1 kg töltetmennyiségig (kb. 3 pulóver) használható.

• Javasoljuk, hogy szárítás előtt fordítsa ki a ruhadarabokat.

• Ez a program hozzávetőlegesen 60 percig tart, de a töltet mennyiségétől és sűrűségétől, valamint az alkalmazott centrifugálás sebességétől függően ennél hosszabb is lehet.

• Az ezzel a programmal szárított holmik általában hordásra készek, de egyes nehezebb holmik a széleiknél enyhén vizesek maradhatnak. Ezeket hagyja természetes módon megszáradni, mivel újabb gépi szárításuk tönkretelheti őket.

! Más anyagokkal szemben a gyapjú összemérése visszafordíthatatlan, így a holmik nem nyerik vissza eredeti méretüket és alakjukat.

! Ez a program nem alkalmas akril holmikhoz.

Farmer

• Ez a program a farmervászonból készült farmerekhez való. A farmerek szárítása előtt fordítsa ki azok első zsebeit.

• Egészen 3 kg töltetmennyiségig (kb. 4 db.) használható.

• Ezenkívül más, ugyanilyen anyagból készült holmikhoz (pl. dzsekik) is használható.

• Ez a program hozzávetőlegesen 115 percig tart, de a töltet mennyiségétől, valamint az alkalmazott centrifugálás sebességétől függően ennél hosszabb is lehet.

• Az ezzel a programmal szárított holmik általában hordásra készek, de a holmik a széleiknél, illetve varrásuknál enyhén vizesek maradhatnak. Ebben az esetben fordítsa ki a farmereket, és rövidebb idővel indítsa újra a programot.

• Ezt a programot csak 100%-ban pamutból készült mosott ruhaneműknél használja – ne keverje a sötét és világos színeket. Ne használja ezt a programot hímzett és kiegészítővel ellátott (bros) ruhadarabokhoz. Fordítsa ki a zsebeket.

! Nem javasoljuk e program használatát, ha a farmer gumis derékkal vagy hímzéssel rendelkezik.

Speciális programok

Ing – Intenzív szárítás

- Ez a program a pamutból készült Inghez való.
- Egészen 3 kg töltetmennyiségig (kb. 10 ing) használható.
- Ez a program hozzávetőlegesen 95 percig tart, de a töltet mennyiségétől és sűrűségétől, valamint az alkalmazott centrifugálás sebességétől függően ennél hosszabb is lehet.
- Az ezzel a programmal szárított holmik általában hordásra készek, de a holmik a széleiknél, illetve varrásuknál enyhén vizesek maradhatnak. Ebben az esetben fordítsa ki az ingeket, és rövidebb idővel indítsa újra a programot.

Ing – Normál szárítás

- Ez a program a műszálás anyagból, műszálás és természetes anyagok keverékéből (pl. poliészter és pamut) készült ingekhez való.
- Egészen 3 kg töltetmennyiségig (kb. 14 ing) használható.
- Ez a program hozzávetőlegesen 75 percig tart, de a töltet mennyiségétől és sűrűségétől, valamint az alkalmazott centrifugálás sebességétől függően ennél hosszabb is lehet.
- Az ezzel a programmal szárított holmik általában hordásra készek, de a holmik a széleiknél, illetve varrásuknál enyhén vizesek maradhatnak. Ebben az esetben fordítsa ki az ingeket, és rövidebb idővel indítsa újra a programot.

Selyem

- Ez a program finom selyem szárítására való.
- Egészen 0,5 kg töltetmennyiségig használható.
- Ez a program hozzávetőlegesen 110 percig tart, de a töltet mennyiségétől és sűrűségétől, valamint az alkalmazott centrifugálás sebességétől függően ennél hosszabb is lehet.
- Az ezzel a programmal szárított holmik általában hordásra készek, de egyes nehezebb holmik a széleiknél enyhén vizesek maradhatnak. Ebben az esetben vegye ki a ruhadarabokat, nyissa ki őket, és rövidebb idővel indítsa újra a programot.
- Csak a forgódobos szárítást elviselő szimbólummal jelölt holmikhoz használható.

Tollal bélelt holmikhoz való programok

- ! Ennél a programnál ügyeljen arra, hogy ne szárítson sérült holmikot, mert a bélésanyag eltömheti a szűrőt és a szellőzőnyílásokat, ami tűzveszélyt jelent.
- Kizárólag egyszemélyes, tollal bélelt holmikhoz való; kétszemélyes vagy annál nagyobb méretű, tollal bélelt holmikhoz nem alkalmas.
- Az ezzel a programmal szárított holmik általában használatra készek, de egyes pontokon enyhén vizesek maradhatnak. Ebben az esetben vegye ki a ruhadarabokat, rázza ki őket, és rövidebb idővel indítsa újra a programot.
- Tollal bélelt dzsekikhez is alkalmas.

Paplan – Intenzív szárítás

- Ez a program pamuthuzattal rendelkező tollal bélelt holmik szárítására való.
- Ez a program hozzávetőlegesen 120 percig tart, de a töltet mennyiségétől és sűrűségétől, valamint az alkalmazott centrifugálás sebességétől függően ennél hosszabb is lehet.
- Kizárólag tollal bélelt holmikhoz, illetve olyan holmikhoz való, melyek a forgódobos szárítás elviselését jelző szimbólummal (TD) vannak ellátva, és pamut huzattal, valamint toll bélésanyaggal rendelkeznek, műszálás bélésanyagú holmikhoz nem alkalmas.

Paplan – Normál szárítás

- Ez a program műszálás bélésanyagú, tollal bélelt holmik szárítására való.
- Ez a program hozzávetőlegesen 115 percig tart, de a töltet mennyiségétől és sűrűségétől, valamint az alkalmazott centrifugálás sebességétől függően ennél hosszabb is lehet.
- Kizárólag tollal bélelt holmikhoz, illetve TD szimbólummal ellátott holmikhoz való. Egyes műszálás dzsekik gyúlékony anyagokat tartalmazhatnak: Győződjön meg arról, hogy a holmik címkéje tartalmazza a forgódobos szárítás szimbólumát.

Baba

- Ez a program az újszülöttek ruhaneműinek és ágyneműinek (pamut és zsenília), valamint a kényes anyagoknak (pl. akrilok) a szárítására szolgál.
- Ne szárítson műanyag bevonattal ellátott partedikát és pelenkanadrágokat.
- Egészen 2 kg töltetmennyiségig használható.
- Ez a program hozzávetőlegesen 150 percig tart, de a töltet mennyiségétől és sűrűségétől, valamint az alkalmazott centrifugálás sebességétől függően ennél hosszabb is lehet.
- Az ezzel a programmal szárított holmik általában hordásra készek, de egyes nehezebb holmik a széleiknél enyhén vizesek maradhatnak. Ebben az esetben fordítsa ki a ruhadarabokat, és rövidebb idővel indítsa újra a programot.

Ágyneműk és törülköző

- Ez a program a pamutból készült ágyneműkhöz és törülközőkhöz való.
- Egészen 9 kg töltetmennyiségig használható.
- Bár a program általában 150 perc alatt véget ér, de esetenként a töltet mennyiségétől, valamint az alkalmazott centrifugálás sebességétől függően ennél hosszabb is lehet.
- Az ezzel a programmal szárított holmik használatra készek, de a szélek vagy varrások enyhén vizesek maradhatnak, különösen nagy méretű holmik esetén. Ebben az esetben terítse ki a holmikot, és rövidebb idővel indítsa újra a programot.

Frissítő Program

A frisslevegő-áramoltatásnak köszönhetően az oxigén átjárja a szöveteket, és eltávolítja a ruhaneműkből a kellemetlen szagokat – pl. cigarettafüstöt, sültszagot és szmogot. Ezzel a rövid programmal mindössze 20 perc alatt felfrissíthetők a ruhaneműk

! A ruhadarabok kilevegőztetésére szolgáló programot nem szárításra tervezték: ezért ne használja nedves ruháknál.

- Bár a program tetszőleges töltetmennyiséggel (egészen 9 kg töltetmennyiségig) használható, különösen a kis töltetmennyiségek esetén hatékony.

20 perces program a ruhadarabok friss levegővel való átszellőztetésére. A program a meleg holmik átszellőztetésére is használható.

Antiallergén

- Az új Antiallergén ciklus egy, a házi poratkák vagy pollenek fehérneműkben lévő mennyiségének minimális szintre való csökkentésére vagy jelenlétük teljes megszüntetésére szolgáló kezelés, melynek során a hőmérséklet nagyon hosszú időn keresztül (80 perc) nagyon magas hőmérsékleten (70 °C) van tartva. A szárítás folyamata során a magas hőmérséklet és a környezet alacsony páratartalma megöli az atkákat.

Töltet: 9 kg (nedves tömeg) – Töltet: 4 kg (száraz tömeg) Szárítási fokozat: csak Szekrényszáraz.

Gyors Szárítás

- A szárítási idő a kisebb töltetknél nagyon lecsökken – pamut esetén akár 53% idő is megspórolható (a intenzív szárítás opció esetén), a műszál anyagok esetén pedig akár 50% (a normál szárítás).

Ciklusidő: 30 perc; Töltet: 1 kg Szárítási fokozat: csak Szekrényszáraz.

Aktív Mosás

- Ez a program a vízálló anyagok és sportdzszekik (pl. gore-tex, poliészter, nejlon) szárításához való. A ruhaneműk mosási ciklus utáni szárításának jótékony hatása van, mert újraaktiválja a ruhaneműk vízálló rétegét.

Egészen 2 kg töltetmennyiségig használható. Ez a program közvetlenül 120 percig tart, de a töltet mennyiségétől és sűrűségétől, valamint a mosási ciklus során alkalmazott centrifugálás sebességétől függően ennél hosszabb is lehet.

Szárítási fokozat: csak Szekrényszáraz.

Plüssjáték

- A Plüssjáték ciklus segítségével a felhasználó könnyebben eltávolíthatja a port, és gyakrabban kimoshatja a puha játékokat, mivel a szárítási idő sokkal rövidebb annál, mint amekkora a szabad levegőn való szárítás esetén lenne. Ez egy kíméletes, alacsony hőmérsékletű szárítási ciklus enyhe mechanikai hatással, aminek köszönhetően a plüssholmik eredeti kinézete és fénye a leginkább megmarad.

Megjegyzés: Az allergia elleni védelem érdekében a mosás és szárítás előtt tegye be a plüssholmikát 24 órára a fagyaszobába. 6 hetenként megismétlendő. A szárítás előtt távolítsa el a kiegészítőket – pl. ruhadarabokat, nyakláncokat vagy csengettyűket – és védje a játékok műanyag szemét (ragasztószalaggal).

Ciklusidő: 200 perc; Töltet: 2–3 plüss Szárítási fokozat: csak Szekrényszáraz.

Meleg ölelés













































































- A Meleg ölelés ciklus a fürdés vagy tusolás utáni kellemes hőérzet érdekében felmelegíti a törölközőket és fürdőköpenyeket. Télen a ruhadarabok viselés előtti felmelegítésére is használható.

















Ez a ciklus a ruhadarabokat 37 °C-ra (testhőmérsékletre) melegíti, és ezen a hőmérsékleten tartja mindaddig, amíg a felhasználó meg nem szakítja a ciklust.

Töltet: 3 kg.

Programtáblázat

















! Amennyiben a On/Off lámpa nem ég, nyomja meg a vonatkozó nyomógombot , aztán válassza ki a programot.

Program	Funkció	Beállítás	Megjegyzések / Alkalmazható opciók
 Vasalás-könnyítés	Rövid program (kb. 10 perces), mely a vasalás megkönnyítése érdekében megpuhítja a ruhadarabok rostjait.	1. Tekerje a PROGRAMOK tekerőgombot az alábbi programra:  2. Szükség esetén válassza a Riasztó opciót. 3. Nyomja meg az Start/Pause gombot > .	Nem szárítási program (lásd előző oldal). Alkalmazható opciók Riasztó 
 Frissítő Program	20 perces program, mely friss levegővel átszellőzteti a ruhadarabokat.	1. Tekerje a PROGRAMOK tekerőgombot az alábbi programra:  2. Szükség esetén válassza a Riasztó opciót. 3. Nyomja meg az Start/Pause gombot > .	Riasztó 
 Pamut	Pamutholmik alacsony hőmérsékleten való szárítására szolgál. Megjegyzés: Max. töltet 6 kg (alacsony hőmérsékleten)	1. Tekerje a PROGRAMOK tekerőgombot az alábbi programra:  2. Válassza ki az Automatikus szárítás  vagy a Választott időtartamú szárítás  opciót (lásd következő oldal). 3. Válassza ki az esetlegesen szükséges opciókat. 4. Nyomja meg az Start/Pause gombot > .	Riasztó  Késleltetett indítás  Gyűrődésmentes   Magas hő  Extra finom  Automatikus szárítás opció: Nedves  , Vasalás  , Akasztószár  , Szekrényszár  , Viselhető 
 Ing	Ing szárítására szolgál.	1. Tekerje a PROGRAMOK tekerőgombot az alábbi programra:  2. Válassza ki az Automatikus szárítás  vagy a Választott időtartamú szárítás  opciót (lásd következő oldal). 3. Válassza ki az esetlegesen szükséges opciókat. 4. Nyomja meg az Start/Pause gombot > .	Riasztó  Késleltetett indítás  Gyűrődésmentes   Magas hő  Automatikus szárítás opció: Nedves  , Vasalás  , Akasztószár  , Szekrényszár 
 Farmer	Farmerholmik szárítására szolgál.	1. Tekerje a PROGRAMOK tekerőgombot az alábbi programra:  2. Válassza ki az Automatikus szárítás opciót:  (lásd következő oldal). 3. Válassza ki az esetlegesen szükséges opciókat. 4. Nyomja meg az Start/Pause gombot > .	Riasztó  Késleltetett indítás  Gyűrődésmentes  Automatikus szárítás opció: Nedves  , Vasalás  , Akasztószár  , Szekrényszár  , Viselhető  , (Az tanácsoljuk, hogy a „Viselhető” szárítási fokozatot használja).
 Múszálás	Múszálás holmik szárítására szolgál.	1. Tekerje a PROGRAMOK tekerőgombot az alábbi programra:  2. Válassza ki az Automatikus szárítás  vagy a Választott időtartamú szárítás  opciót (lásd következő oldal). 3. Válassza ki az esetlegesen szükséges opciókat. 4. Nyomja meg az Start/Pause gombot > .	Riasztó  Késleltetett indítás  Gyűrődésmentes  Automatikus szárítás opció: Nedves  , Vasalás  , Akasztószár  , Szekrényszár 
 Ágyneműk és törülköző	Ágyneműk és törülköző szárítására szolgál.	1. Tekerje a PROGRAMOK tekerőgombot az alábbi programra:  2. Válassza ki az Automatikus szárítás opciót:  (lásd következő oldal). 3. Válassza ki az esetlegesen szükséges opciókat. 4. Nyomja meg az Start/Pause gombot > .	Riasztó  Késleltetett indítás  Gyűrődésmentes   Extra finom  Automatikus szárítás opció: Nedves  , Vasalás  , Akasztószár  , Szekrényszár  , (Az tanácsoljuk, hogy az „Szekrényszár” szárítási fokozatot használja).
 Paplan	Paplan szárítására szolgál.	1. Tekerje a PROGRAMOK tekerőgombot az alábbi programra:  2. Válassza ki az Automatikus szárítás opciót:  (lásd következő oldal). 3. Válassza ki az esetlegesen szükséges opciókat. 4. Nyomja meg az Start/Pause gombot > .	Riasztó  Késleltetett indítás  Gyűrődésmentes   Magas hő  Automatikus szárítás opció: Nedves  , Vasalás  , Akasztószár  , Szekrényszár  , (Az tanácsoljuk, hogy az „Szekrényszár” szárítási fokozatot használja).
 Gyapjú	Gyapjúholmik szárítására szolgál.	1. Tekerje a PROGRAMOK tekerőgombot az alábbi programra:  2. Válassza ki az esetlegesen szükséges opciókat. 3. Nyomja meg az Start/Pause gombot > .	Riasztó 
 Selyem	Selyemholmik szárítására szolgál.	1. Tekerje a PROGRAMOK tekerőgombot az alábbi programra:  2. Válassza ki az Automatikus szárítás opciót:  (lásd következő oldal). 3. Válassza ki az esetlegesen szükséges opciókat. 4. Nyomja meg az Start/Pause gombot > .	Riasztó  Automatikus szárítás opció: Nedves  , Vasalás  , Akasztószár  , Szekrényszár  , (Az tanácsoljuk, hogy az „Szekrényszár” szárítási fokozatot használja).
 Baba	Újszülöttholmik alacsony hőmérsékleten való szárítására szolgál	1. Tekerje a PROGRAMOK tekerőgombot az alábbi programra:  2. Válassza ki az Automatikus szárítás opciót:  (lásd következő oldal). 3. Válassza ki az esetlegesen szükséges opciókat. 4. Nyomja meg az Start/Pause gombot > .	Riasztó  Késleltetett indítás Gyűrődésmentes  Automatikus szárítás opció: Nedves  , Vasalás  , Akasztószár  , Szekrényszár  , (Az tanácsoljuk, hogy az „Szekrényszár” szárítási fokozatot használja).
 Antiallergiás	Pamutholmik Antiallergén kezelésére szolgál.	1. Tekerje a PROGRAMOK tekerőgombot az alábbi programra:  2. Válassza ki az esetlegesen szükséges opciókat. 3. Nyomja meg az Start/Pause gombot > .	Riasztó  Késleltetett indítás  Gyűrődésmentes 

Program	Funkció	Beállítás	Megjegyzések / Alkalmazható opciók
 Gyors Szárítás	Pamutholmik vagy műszálas anyagok gyorsabban való szárítására szolgál.	1. Tekerje a PROGRAMOK tekerőgombot az alábbi programra:  2. Válassza ki az esetlegesen szükséges opciókat. 3. Nyomja meg az elindítás/szüneteltetés gombot > .	Riasztó  Késleltetett indítás  Gyűrődésmentes 
 Aktív Mosás	Sportruházat szárítására szolgál.	1. Tekerje a PROGRAMOK tekerőgombot az alábbi programra:  2. Válassza ki az esetlegesen szükséges opciókat. 3. Nyomja meg az elindítás/szüneteltetés gombot > .	Riasztó  Késleltetett indítás  Gyűrődésmentes 
 Piüsszjáték	Piüsszjátékholmik szárítására szolgál.	1. Tekerje a PROGRAMOK tekerőgombot az alábbi programra:  2. Válassza ki az esetlegesen szükséges opciókat. 3. Nyomja meg az elindítás/szüneteltetés gombot > .	Riasztó  Késleltetett indítás 
 Meleg ölelés	Törölközők és fürdőköpenyek felmelegítésére szolgál.	1. Tekerje a PROGRAMOK tekerőgombot az alábbi programra:  2. Válassza ki az esetlegesen szükséges opciókat. 3. Nyomja meg az elindítás/szüneteltetés gombot > .	-

Automatikus szárítás és választott időtartamú szárítás

Először válasszon ki egy programot (lásd Programtáblázat).

Program	Funkció	Beállítás	Megjegyzések / Alkalmazható opciók
Szárítási fokozatok	Lehetőség szerint a ruhadarabokhoz használja mindig az automatikus szárítás opciót, mivel ez jobb szárítási eredményt biztosít. A program által beállított hőmérséklet a kiválasztott programtól (anyagválasztás) függ.	1. Nyomogassa a Szárítási fokozatok gombot addig, míg a kijelzőn meg nem jelenik a kívánt választás. A gomb minden egyes megnyomására a készülék a következő opcióra ugrik, az utolsó opciót követően pedig az elsőre – az opciók sorrendje a következő:  ,  ,  ,  ,  ! Egyes automatikus programok nem tartalmazzák a szárítási fokozatoknak mind az öt opcióját. 2. Válassza ki az esetlegesen szükséges opciókat. 3. Nyomja meg az elindítás gombot > .	Alkalmazható opciók Riasztó  Késleltetett indítás  Gyűrődésmentes  Magas hő  Extra finom  Nézzon utána a javasolt szárítási időknél. E programok utolsó 3 perce a hideg szárítás fázisának  van fenntartva.
Választott időtartamú szárítás (220, 180, 150, 120, 90, 60 vagy 40 perc)	Amennyiben meg kívánja szabni a szárítás időtartamát, mindig használja a választott időtartamú szárítás opciót. A program által beállított hőmérséklet a kiválasztott programtól (anyagválasztás) függ.	1. Nyomogassa a Választott időtartamú szárítás gombot addig, míg a kijelzőn meg nem jelenik a kívánt választás. A gomb minden egyes megnyomására a készülék az eggyel kisebb időtartam-választásra ugrik, az utolsó időtartam-választást követően pedig az elsőre – az időtartam-választások sorrendje a következő: 220, 180, 150, 120, 90, 60, 40. • A Baba anyagokhoz javasolt maximális időtartam 150 perc. 2. Válassza ki az esetlegesen szükséges opciókat. 3. Nyomja meg az elindítás/szüneteltetés gombot > .	Alkalmazható opciók Riasztó  Késleltetett indítás  Gyűrődésmentes  Magas hő  Nézzon utána a javasolt szárítási időknél. E programok utolsó 3 perce a hideg szárítás fázisának  van fenntartva.

! A legjobb eredmény érdekében ne nyissa ki az ajtót a ciklus vége előtt.

Parancsok

• Programok tekerőgomb

! Figyelem: Amennyiben az elindítás gomb megnyomását követően a Programok tekerőgomb helyzetét megváltoztatja, az új helyzet **NEM** változtatja meg a kiválasztott programot.

A program módosításához tegye a következőket: a program szüneteltetéséhez nyomja meg az Start/Pause gombot >|| (a jelzőlámpa sárgán villog), majd válassza ki az új programot a vonatkozó opciókkal. A jelzőlámpa zölden kezd villogni. Az új program elindításához nyomja le az Start/Pause gombot >||.

• Opciógombok és -jelzőlámpák

Ezek a gombok a kiválasztott programnak az egyéni igények szerinti testreszabására szolgál. Az egyes programoknál nem minden opció választható ki (lásd *Indítás és programok*). Amennyiben egy opció nem választható, de megnyomja a vonatkozó gombot, a készülék három sípszót hallat. Amennyiben az opció választható, az opció kiválasztásának jelzésére a készülék egyetlen egyet fog sípolni, és a gomb melletti opció-jelzőlámpa kigyullad.

• ECO jelzőlámpa

Ez a jelzőlámpa akkor gyullad ki, ha olyan programopciót választ ki, mely kevesebb energiát fogyaszt. Példa: amennyiben az alapbeállításnál rövidebb ideig tartó automatikus programot választ vagy ilyen választott időtartamú szárítást állít be. Ez a jelzőlámpa nem azt jelzi, hogy ez a beállítás energiafogyasztás szempontjából a legideálisabb, csak azt, hogy a választott opcióval az energiafogyasztás kisebb lesz.

• Program előrehaladását jelző lámpák

(☀ Szárítás, ☁ Hideg szárítás, END)

A program előrehaladását jelző lámpák a program előrehaladásának állapotát jelzik. A program minden egyes szakaszában kigyullad a vonatkozó jelzőlámpa.

• Késleltetett indítás ☺

Egyes programok elindítása (lásd *Indítás és programok*) akár 24 órával is késleltethető (lásd *Kijelző*). A késleltetett indítás beállítása előtt győződjön meg arról, hogy a vízgyűjtő edény üres és a szűrő tiszta.

• Extra finom ☺

A pamut és műszál anyagok esetén az Öregedésgátlás funkció a dob megfelelő sebességének – mely a ciklus vége felé lecsökken – és az optimális szárítási időnek köszönhetően segít hosszabban megőrizni a mosott ruhaneműk fényét.

Megjegyzés: ez a funkció nem használható a „Viselhető” és „Szekrényszárász” szárítási fokozatokkal.

• Riasztó 🔔

A szárítási ciklus végére hangjelzés fog figyelmeztetni, jelezve, hogy a program véget ért, és a holmikát ki lehet szedni a szárítógépből.

• Gyűrődésmentes 🌀

Késleltetett indítás esetén, ha ez az opció ki lett választva, a ruhaneműk a várakozási idő alatt a gyűrődések kialakulásának megakadályozása érdekében időnként meg lesznek forgatva a dobban. A szárítási és hűtési ciklust követően a ruhaneműk a gyűrődések kialakulásának megakadályozása érdekében időnként meg lesznek forgatva a dobban, amennyiben a program végeztével nem tudja őket azonnal kiszedni a szárítógépből. Ebben a fázisban a ciklus vége után az „END” jelzőlámpa kigyullad.

• Magas hő 🔥

A szárítási idő kiválasztásakor ezzel a gombbal intenzív szárítást állíthat be, mely esetben a gomb fölötti jelzőlámpa kigyullad.

• Vízet Kiüríteni! Szűrőt Tisztítani! „H2O” 🚰

(Amennyiben a szárítógép szennyvízelvezető csomagra csatlakoztatva van, a vízgyűjtő edényre vonatkozó 🚰 jelzőlámpa jelzése figyelmen kívül hagyható, mert azt ilyenkor nem szükséges üríteni. Az égő (de nem villogó) 🚰 lámpa arra figyelmeztet, hogy a vízgyűjtő edényt ki kell üríteni. Amennyiben a vízgyűjtő edény a program futása közben kiürülne, a fűtés kikapcsol, a szárítógép átkapcsol a hideg szárítás fázisra, a jelzőlámpa villogni kezd, a készülék pedig hangjelzést ad ki. Az edényt ki kell üríteni, és újra kell indítani a szárítógépet, különben a ruhadarabok nem fognak megszáradni. A szárítógép újraindítása után a lámpa néhány másodperc után fog csak kialudni. Ennek a folyamatnak az elkerülése érdekében a vízgyűjtő edényt minden használat esetén ürítse ki (lásd *Ápolás és karbantartás*).

! Jegyezze meg, hogy a szűrőt még akkor is MINDIG ki kell tisztítani, ha a szárítógép szennyvízelvezető csomagra van kötve.

• Ajtónyitás

Az ajtónak program futása közben való kinyitása (vagy az Start/Pause gomb megnyomása) esetén a szárítógép leáll, mely az alábbi következményekkel jár:

- Az Start/Pause lámpa sárgán villog.
- A késleltetett indítás közben a késleltetés tovább számolódik. A késleltetett indítás program újraindításához meg kell nyomni az elindítás gombot. A késleltetés egyik lámpája a jelenleg beállított késleltetés jelzéséhez villogni kezd.
- A program újraindításához nyomja meg az elindítás gombot. A program előrehaladását jelző lámpák közül az aktuális állapotot jelző lámpa gyullad ki, az Start/Pause lámpa pedig abba-hagyja a villogást és zöld színre vált.
- Amennyiben ez a szárítást követő utólagos Gyűrődésmentes fázisa közben történik, a program leáll. Az Start/Pause gomb megnyomásával a program az elejétől újraindul.
- A Programok tekerőgomb helyzetének megváltoztatásával új programot választhat ki, az Start/Pause lámpa pedig zöld színnel villogni kezd. Ezt az eljárást a Hideg szárítás program ☁ kiválasztására is lehet használni, amennyiben úgy gondolja, hogy a ruhadarabok már kellően megszáradtak, és le kívánja őket hűteni. Az új program elindításához nyomja meg az elindítás gombot.

• A hőszivattyúrendszer védelme

A hőszivattyúrendszer egy védelemmel ellátott kompresszorral működik, mely akkor avatkozik be, amikor kinyitja a fedelet, vagy hirtelen megszakad az áramellátás. Ez a védelem megakadályozza a kompresszor újraindítását a fedél visszazárásától vagy a ciklus újraindításától számított öt percig.

• Megjegyzés:

Áramkimaradás esetén kapcsolja le a biztosítékot vagy húzza ki a dugót az aljzatból – ha visszatér az áram, nyomja meg az elindítás gombot, mire a program újraindul.

Mosott ruhaneműk

HU

A mosott ruhaneműk csoportosítása

- Ellenőrizze az egyes ruhadarabok címkéjén lévő szimbólumokat, hogy szerepel-e köztük a forgódobos szárítás elviselését jelző szimbólum.
- A mosott ruhaneműket anyagtypusuk alapján válassza szét.
- Üritse ki a zsebeket, és vizsgálja meg a gombokat.
- Húzza be a cipzárokat, kapcsolja be a kapsokat és öveket, és meghúzás nélkül kösse be a fűzőket.
- A ruhadarabokban lévő víz lehető legnagyobb mennyiségének eltávolításához rázza ki a ruhákat.

! Ne rámoljon a szárítógépbe teljesen nedves ruhadarabokat.

Maximálisan betölthető ruhamennyiség

Ne töltse túl a forgódobot annak maximális kapacitásánál. Az alábbi értékek az egyes holmik száraz tömegére vonatkoznak:

Természetes anyagok: maximum 9 kg

Műszálas anyagok: maximum 3 kg

! A teljesítmény csökkenésének elkerülése érdekében ne töltse túl a szárítógépet.

Töltet típusa

Megjegyzés: 1 kg = 1000 g

Ruhadarabok		
Blúz	Pamut	150 g
	Egyéb	100 g
Öltöny	Pamut	500 g
	Egyéb	350 g
Farmer		700 g
10 pelenka		1.000 g
Ing	Pamut	300 g
	Egyéb	200 g
Póló		125 g

Otthoni mosott holmik		
Ágyneműhuzat (kétszemélyes)	Pamut	1.500 g
	Egyéb	1.000 g
Nagy asztalterítő		700 g
Kis asztalterítő		250 g
Teásalátét		100 g
Füredőlepedő		700 g
Törölköző		350 g
Kétszemélyes lepedő		500 g
Egyszemélyes lepedő		350 g

Amennyiben keveri a műszálas és pamut ruhadarabokat, előfordulhat, hogy az utóbbiak a szárítási ciklus végén is még nedvesek maradnak. Ebben az esetben elég, ha új, rövidebb szárítási ciklust indít el.

Megjegyzés: amennyiben a szárításhoz időtartamot állított be, vegye figyelembe, hogy a programok utolsó 10 perce a hideg szárítás fázisának van fenntartva, mely során a szárító már nem szárítja a mosott ruhaneműket.

Kezelési címkék

Ellenőrizze a ruhadarabok címkéit, különösen akkor, ha ez az első alkalom, hogy a szárítógépben kívánja őket szárítani. Az alábbiakban a leggyakoribb szimbólumok vannak felsorolva:

- Szárítógépben szárítható
- Szárítógépben nem szárítható
- Magas hőmérsékleten való szárítás
- Alacsony hőmérsékleten való szárítás

Forgódobos szárítást nem elviselő ruhadarabok:

- Gumis részeket vagy hasonló anyagú részeket, illetve műanyaggal borított ruhadarabok (pl. vánkások, párnák, PVC széldzsekik) vagy gyúlékony anyagot tartalmazó ruhadarabok (pl. hajlakkal szennyezett törölközők)
- Üvegszál (pl. bizonyos típusú függönyök)
- Korábban vegyileg tisztított darabok
- ITLC kóddal ellátott ruhadarabok („különleges bánásmódot igénylő ruhadarabok”) – ezeket különleges, háztartási tisztítószerekkel lehet tisztítani Figyelmesen olvassa el az utasításokat.
- Nagy térfogatú holmik (hálósákak, vánkások, párnák, nagy ágytakarók stb.), melyek a szárítás közben megdagadhatnak, és megakadályozhatják a levegő szárítógépben való keringését.

Különleges bánásmódot igénylő ruhadarabok

Terítők és ágytakarók: az akrilból (Acilian, Courtelle, Orion, Dralon) készült holmikat különös odafigyeléssel, alacsony hőmérsékleten kell szárítani. Ne állítson be hosszú szárítási időtartamokat.

Rakott vagy berakott holmik: olvassa el a gyártó által mellékelte, szárításra vonatkozó utasításokat.

Keményített ruhadarabok: ne szárítsa ezeket nem keményített holmikkal együtt. A ruhadarabok szárítóba való behelyezése előtt távolítsa el a keményítőoldat lehető legnagyobb mennyiségét. Ne szárítsa túl a holmikat: a keményítő porrá válik, a holmik puhák maradnak, így kevésbé lesznek alkalmasak funkciójuk betöltésére.

Szárítási időtartamok

Az időtartamok közelítő értékek, és az alábbiak függvényében változhatnak:

- A centrifugálás után a ruhadarabokban maradt víz mennyisége: a törölközők és kényes anyagok sok vizet szívhatnak magukba.
- Anyagok: előfordul, hogy az ugyanolyan anyagú, de eltérő szövésű és vastagságú anyagok szárítási időtartama különbözik egymástól.
- Mosott ruhaneműk mennyisége: az egyedülálló ruhák vagy kis töltetek szárítása hosszabb időt vehet igénybe.

- Szárítás: amennyiben a ruhadarabokat vasalni szeretné, azokat még kicsit nedvesen kiveheti a készülékből. A teljesen megszáradt ruhadarabokat azonban hosszabb ideig benn lehet hagyni.
- Maximális hőmérséklet
- A helyiség hőmérséklete: minél alacsonyabb a szárítógép helyiségének a hőmérséklete, annál több időt vesz igénybe a ruhadarabok szárítása.
- Térfogat: egyes nagy méretű ruhadarabok szárítása különösen hosszú időt vesz igénybe. Azt tanácsoljuk, hogy vegye ki ezeket a ruhákat, rázza ki, majd helyezze vissza a szárítógépbe: ezt a műveletet többször is meg kell ismételni a szárítási ciklus során.

! Ne szárítsa túl a holmikat.

Valamennyi anyag természeténél fogva tartalmaz bizonyos mennyiségű nedvességet, mely a puhaságának és lágyágának biztosítására szolgál.



Az alábbi táblázat a szárítási idők KÖZELÍTŐ értékeit mutatja óra: perc formátumban, ahogy a kijelzőn megjelenik. Az idők az összehasonlítás végett csak percben is fel vannak tüntetve.

A szolgáltatott idők a Szekrény automatikus szárítási programokra vonatkoznak.

A leginkább megfelelő időopciók kiválasztása érdekében a választott időtartamú szárítás beállításai is fel vannak tüntetve.

A tömegértékek száraz ruhadarabokra vannak vonatkoztatva.

Szárítási időtartamok

Pamut  Intenzív szárítás		1 kg	2 kg	3 kg	4 kg	5 kg	6 kg	7 kg	8-9 kg
	Időtartam automatikus szárításnál (perc)	40-60	60-90	90-100	100-130	130-160	160-180	180-190	190-220
	Választott időtartam	40 vagy 60	60 vagy 90	90 vagy 120	90 vagy 120	120 vagy 150	150 vagy 180	120 vagy 160	180 vagy 220
A szárítási időtartamok a mosogatógép 800–1000 ford./perc-es fordulatszámú centrifugálása esetén érvényesek									
Műszálás  Normál szárítás		1 kg			2 kg		3 kg		
	Időtartam automatikus szárításnál (perc)	40-50			50-60		60-90		
	Beállítás választott időtartamú szárításnál	40 vagy 60			40 vagy 60		60 vagy 90		
A szárítási időtartamok a mosogatógép csökkentett fordulatszámú centrifugálása esetén érvényesek									
Baba (akrilok)  Normál szárítás		1 kg				2 kg			
	Időtartam automatikus szárításnál (perc)	40-80				80-140			
	Beállítás választott időtartamú szárításnál	40 vagy 60 vagy 90				60 vagy 90 vagy 120 vagy 150			
A szárítási időtartamok a mosogatógép csökkentett fordulatszámú centrifugálása esetén érvényesek									

Tanácsok és javaslatok

! Ezt az elektromos háztartási gépet a nemzetközi biztonsági előírásoknak megfelelően tervezték és gyártották. Ezeket a figyelmeztetéseket biztonsági okokból írjuk le, és figyelmesen el kell olvasni őket.

Általános biztonság

- A szárítógép ciklusainak a befejező részén nincs hőközlés (hűtési ciklus), hogy a ruhatöltetet a rendszer olyan hőmérsékleten tartsa, mely azt nem károsítja.
- Ezt a szárítógépet működtetésre alkalmatlan személyek (a gyerekeket is beleértve) nem használhatják, kivéve, amennyiben ezeket a személyeket egy, a biztonságu-kért felelős személy felügyeli, illetve a készülék használatát nekik elmagyarázza.
- Ez a szárítógép háztartási és nem üzemszerű használatra készült.
- Ne érjen az elektromos háztartási géphez mezítláb, illetve nedves kézzel vagy lábbal.
- Az elektromos háztartási gépet a hálózatról ne a kábelnél, hanem a dugónál fogva válassza le.
- Ne hagyja, hogy a gyerekek a működő elektromos háztartási gép közelébe menjenek. Használat után kapcsolja ki a szárítógépet, és válassza le a hálózatról. Tartsa az ajtót zárva, hogy a gyerekek ne játszhassanak a szárítógéppel.
- Ne hagyja a gyerekeket felügyelet nélkül, és győződjön meg arról, hogy nem játszanak a szárítógéppel.
- Az elektromos háztartási gépet helyesen kell üzembe helyezni, és megfelelő szellőzést kell számára biztosítani. A szárítógép elején és hátoldalán található szellőzőnyílásokat sose szabad akadályozni (lásd *Üzembe helyezés*).
- Soha ne használja a szárítógépet szőnyegpadlón, amennyiben a bolyhok magassága gátolja a szárítógép aljánál beáramló levegő útját.
- A berámolás előtt győződjön meg arról, hogy a szárítógép üres.
-  A szárítógép hátsó része nagyon felmelegedhet: soha ne érintse meg, ha a készülék működik.
- Ne használja a szárítógépet, ha a szűrő, a vízgyűjtő edény és a hőszivattyú nincs rendesen a helyén (lásd *Ápolás és karbantartás*).
- Ne használjon folyékony öblítőt a szárítógépbe szánt textíliákhoz, hanem azt a mosási ciklus utolsó öblítő fázisánál adja hozzájuk.
- Ne töltsen túl a szárítógépet (lásd *Maximálisan betölthető ruhamennyiség*).
- Ne tegyen be teljesen nedves ruhadarabokat.
- A szárítógépbe kizárólag vízzel és szappannal mosott, öblített és aztán kicentrifugált ruhadarabokat tegyen. A NEM vízzel mosott ruhadarabok szárítása tűzveszélyes lehet.
- Mindig jól nézze meg a ruhadarabokon lévő, mosásra vonatkozó címkéket (lásd *Mosott ruhaneműk*).
- Ne tegyen be olyan ruhadarabokat, melyek vegyszerekkel lettek kezelve.
- Soha ne szárítson gyúlékony anyagokkal (pl. háztartási olaj, aceton, alkohol, petróleum, kerozin, folttisztító szer, terpentin, viasz, viaszeltávolító szer és hajlakk) szennyezett ruhadarabokat, kivéve ha azokat előtte meleg vízben, hozzáadott mosószerrel kímosta.
- Ne szárítson gumit, gumialapú holmikat, habszivaccsal bélelt párnákat, polifomot, műanyagot, fürdősapkát, vízálló anyagokat, pelenkanadrágokat vagy bevonattal ellátott pelenkákat, polietilént és papírt.
- Vegyen ki mindent a zsebekből – különösen az öngyújtókat (robbanásveszély).
- Ne tegyen be nagy, különösen nagy térfogatú ruhadarabokat.

- Ne szárítson akrilszöveteket magas hőmérsékleten.
- Minden programnál várja ki a hideg szárítás fázisát.
- Ne zárja le a szárítógépet akkor, amikor a benne lévő ruhadarabok még melegek.
- Minden használat után tisztítsa meg a szűrőt (lásd *Ápolás és karbantartás*).
- Minden használat után ürítse ki a vízgyűjtő edényt (lásd *Ápolás és karbantartás*).
- Rendszeresen tisztítsa meg a hőszivattyúsűrőt (lásd *Ápolás és karbantartás*).
- Ne hagyja, hogy a szárítógép belseje elszószódjon.
- Ne szálljon fel a szárítógép felső paneljére, mert ezzel tönkretelheti a készüléket.
- Mindig tartsa be az előírásokat és az elektromos jellemzőket (lásd *Üzembe helyezés*).
- Mindig csak eredeti kiegészítőket és cserealkatrészeket vegyen (lásd *Ügyfélszolgálat*).

! FIGYELEM: Soha ne állítsa le a szárítógépet a szárítási ciklus vége előtt, kivéve ha gyorsan ki tudja venni az összes ruhadarabot, és úgy ki tudja teregetni, hogy a hő elillan hasson.

Információ az újrahasznosításról és hulladékelhelyezésről

A környezet védelme iránti folyamatos elkötelezettségünk keretében fenntartjuk a jogot a minőségi újrahasznosított összetevők felhasználására, mely csökkenti az ügyfél költségeit, egyúttal minimalizálja az anyagok pazarlását.

- A csomagolóanyagok megsemmisítése: kövesse a helyi előírásokat, így lehetővé teszi a csomagolóanyagok újrafelhasználását.
- A gyerekekhez köthető balesetek veszélyének csökkentéséhez távolítsa el az ajtót és a dugót, majd vágja le a tápkábelt a készülékről. Ezeket az alkatrészeket külön hulladékként kezelje, hogy biztosítsa, hogy az elektromos háztartási gépet ne lehessen többé csatlakoztatni elektromos aljzatba.

Régi elektromos háztartási készülékek forgalomból történő kivonása



Az Európai Parlament és Tanács, elektromos és elektronikus berendezések hulladékairól (WEEE) szóló 2002/96/EK irányelve előírja, hogy e hulladékok nem kezelhetők háztartási hulladékként.

A forgalomból kivont berendezéseket, az azokat alkotó anyagok hatékonyabb visszanyerése, illetve újrahasznosítása, valamint az emberi egészség és a környezet védelme érdekében szelektíven kell gyűjteni.

Ez a szárítógép hermetikusan lezárt, fluortartalmú gázokat tartalmazó hőszivattyúval működik. A gázokat össze kell gyűjteni, és meg kell semmisíteni.

Az összes terméken megtalálható áthúzott szemetes szimbólum a szelektív gyűjtési kötelezettségre emlékeztet.

A tulajdonosok, háztartási készülékük forgalomból történő helyes kivonásával kapcsolatban, további információért a megfelelő közszolgálatához, illetve a forgalmazóhoz is fordulhatnak.

Energiatakarékosság és környezetvédelem

- A ruhadarabok szárítása előtt a bennük lévő víz lehető legnagyobb mennyiségének eltávolításához rázza ki a ruhákat (amennyiben előtte mosógépben mos, állítson be egy centrifugálási ciklust). Így energiát takarít meg a szárítás során.
- Amennyiben mindig teletöltve használja a szárítógépet, energiát takarít meg: az egyedülálló ruhák vagy kis töltetek szárítása hosszabb időt vehetnek igénybe.
- Minden ciklus után tisztítsa meg a szűrőt, hogy féken tartsa az energiafogyasztással kapcsolatos költségeket (lásd *Ápolás és karbantartás*).

Ápolás és karbantartás

HU

Az áramellátás megszakítása

! Ha nem használja, válassza le a szárítógépet a hálózatról. A tisztítási és karbantartási műveleteknél úgyszintén.

A szűrő tisztítása minden ciklus után

A szűrő a szárítás alapvető alkatrésze: feladata a szárítás során keletkező szőszök és gyapjúpíhek összegyűjtése.

A szárítás végén ezért folyó víz alatt vagy porszívóval tisztítsa meg a szűrőt. Amennyiben a szűrő eltömi a szárítógép belsejében áramló levegő útját, az alábbi súlyos következmények várhatók: a szárítási időtartamok megnőnek és nő az energiafogyasztás. Ezenkívül a szárítógép megsérülhet.

A szűrő a szárítógép tömítése előtt található (lásd ábra).

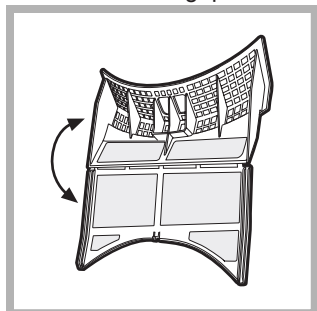

A szűrő eltávolítása:

1. Húzza felfelé a szűrő műanyag markolatát (lásd ábra).
2. A rögzítőkapocs lenyomásával nyissa ki a szűrőt.
3. Tisztítsa meg a szűrőt a szőszöktől, majd megfelelően helyezze vissza. Ügyeljen arra, hogy a behelyezett szűrő egy vonalban legyen a szárítógép tömítésével.

! Ne használja a szárítógépet úgy, hogy a szűrő nincs a helyén.

A forgódob ellenőrzése minden ciklus után

Forgassa meg kézzel a forgódobot, hogy a szárítógép belsejében maradt kisebb holmikát (zsebkendők) is eltávolítsa.

A forgódob tisztítása

! Ne használjon súrolószert, fém dörzsszivacsot, illetve inox acélfelületek tisztítására szolgáló tisztítószert. Az inox acél forgódob elszíneződhet. Ez a jelenség valószínűleg a víz és/vagy tisztítószerek (pl. öblítő) együttes hatásának köszönhető. Ez az elszíneződés nincs hatással a szárítógép teljesítményére.

A vízgyűjtő edény tisztítása minden ciklus után

Vegye ki az edényt a szárítógépből, ürítse ki a mosdókagylóba vagy más megfelelő szennyvízelvezetőbe, majd megfelelően helyezze vissza.

Mindig ellenőrizze a vízgyűjtő edényt, és új szárítási program indítása előtt ürítse ki.

A hőszivattyú-szűrő tisztítása

• Időszakosan, minden 5. ciklus után húzza ki a kondenzátor szűrőjét, és tisztítsa meg, eltávolítva az esetleges gyapjúpíhe-maradványokat a szűrő felületéről. Ehhez folyóvíz alatt mossa meg, vagy használjon porszívót. A szárítási teljesítmény optimalizálása érdekében javasoljuk a szűrő tisztítását minden szárítási ciklus elvégzése után.

A kondenzátorszűrő eltávolítása:

1. Húzza ki a dugót a konnektorból, és nyissa ki a fedelet.
2. Vegye ki a kondenzátorszűrő fedelét a 4 rögzítőkapocs függőleges helyzetbe való elforgatásával, majd húzza ki a szűrőegységet.
3. Válassza szét a szűrő két részét, távolítsa el a gyapjúpíhe-lerakódásokat a szűrő belső hálófelületéről.

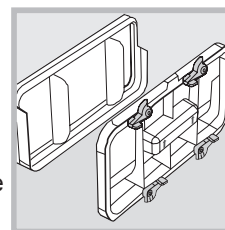

FIGYELEM: a kondenzátor elülső része vékony fémlapokból készült. Amikor tisztítja, kiveszi vagy visszahelyezi a szűrőegységet a tisztítás során, ügyeljen arra, hogy ne sértse meg, és ne vágja meg magát.

4. Amennyiben a kondenzátorlemezekon gyapjúpíhe-lerakódás található, távolítsa el egy nedves ruhával, egy szivaccsal, vagy a porszívóval. Ne távolítsa el kézzel.
5. Szerelje össze a szűrő két részét, tisztítsa meg a tömítést, és tegye vissza a szűrőt a helyére a 4 rögzítőkapcsot vízszintes helyzetbe forgatva úgy, hogy a kapcsok megfelelően rögzüljenek.

A szárítógép tisztítása

- A fémből és műanyagból készült külső részeket és a gumi részeket nedves ronggyal tisztíthatja.
- Rendszeres időközönként (félévente) tisztítsa meg porszívóval az első szellőzőrácsot és a szárítógép hátulján lévő szellőzőnyílásokat az esetlegesen lerakódott szőszöktől, gyapjúpíhétől és portól. Ezenkívül esetenként porszívóval távolítsa el a lerakódott gyapjúpíhéket a kondenzátor elülső oldaláról és a szűrő területéről.

! Ne használjon oldószert vagy súrolószert.

! A szárítógép kör alakú alkatrészeket használ, melyek nem igényelnek kenést.

! Az elektromos és mechanikus alkatrészek biztonságának garantálása érdekében rendszeres időközönként ellenőriztesse a szárítógépet engedéllyel rendelkező szakemberrel (lásd *Ügyfélszolgálat*).

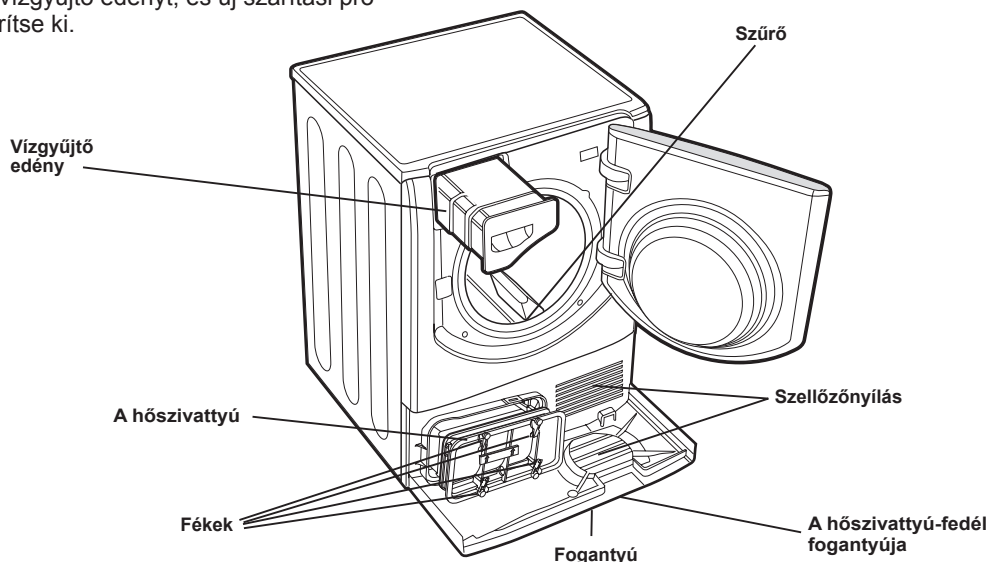

Hibaelhárítás

Abban az esetben, ha úgy érzi, hogy a szárítógép nem megfelelően működik, mielőtt telefonálna a szervizbe (lásd *Ügyfélszolgálat*), nézze meg figyelmesen a problémák megoldására tett alábbi javaslatokat.

Probléma:

A szárítógép nem indul.

Lehetséges okok / Megoldás:

- A dugó nincs teljesen benyomva a konnektorba.
- Áramszünet volt.
- A biztosíték kiégett. Próbálja meg egy másik elektromos háztartási gépet csatlakoztatni ugyanabba az aljzatba.
- Amennyiben hosszabbítót használ, próbálja meg bedugni a szárítógép dugóját közvetlenül a hálózati aljzatba.
- Az ajtó nem lett jól bezárva.
- A program nem lett jól beállítva (lásd *Indítás és programok*).
- Nem nyomta meg az START gombot (lásd *Indítás és programok*).

A szárítási ciklus nem indul.

- Késleltetett indítás lett beállítva (lásd *Indítás és programok*).
- Az elindítás gomb meg lett nyomva. A szárítógép elindítása előtt kicsit várni kell. Várja meg, hogy a szárítás elinduljon, ne nyomja meg újból az elindítás gombot: ellenkező esetben a szárítógép szünet módba kapcsol, és a szárítás nem kezdődik meg.

A szárítási időtartamok hosszúk.

- A szűrőt nem tisztította meg (lásd *Ápolás és karbantartás*).
- Ki kell üríteni a vízgyűjtő edényt? A Vízürítés lámpa villog és megjelenik a „H2O” üzenet? (lásd *Ápolás és karbantartás*).
- A hőszivattyú-szűrőnek tisztának kell lennie (lásd *Ápolás és karbantartás*).
- A beállított hőmérséklet nem megfelelő az szárítani kívánt anyag típusához. (lásd *Indítás és programok*).
- Ehhez a töltethez nem lett megfelelő szárítási időtartam kiválasztva (lásd *Mosott ruhaneműk*).
- A szellőzőrács és a hátoldalon található szellőzőnyílások eltömődtek (lásd *Üzembe helyezés, valamint Ápolás és karbantartás*).
- A ruhadarabok túlságosan vizesek (lásd *Mosott ruhaneműk*).
- A szárítógép túl van töltve (lásd *Mosott ruhaneműk*).

A Vízürítés lámpa villog, pedig a szárítógép még csak rövid ideje van használva.

- A vízgyűjtő edény valószínűleg nem lett kiürítve a program indításakor. Ne várja meg, amíg a Vízürítés lámpa kigyullad, hanem mindig ellenőrizze a vízgyűjtő edényt, és új szárítási program indítása előtt ürítse ki (lásd *Ápolás és karbantartás*).

A Vízürítés lámpa ég, pedig a vízgyűjtő edény nincs tele.

- Ez normális jelenség: a Vízürítés lámpa akkor villog, ha az edény tele van. Amennyiben a lámpa ég, de nem villog, az csak arra figyelmeztet, hogy a vízgyűjtő edényt ki kell üríteni (lásd *Indítás és programok*).

A program véget ér, de a ruhadarabok nedvesebbek a vártnál.

- ! Biztonsági okokból a szárítógép programjai maximum 4 óráig tartanak. Amennyiben egy automatikus program ez időn belül nem tudja eltávolítani az eltávolítani kívánt nedvességet, a szárítógép elvégzi a programot, majd leáll. Ellenőrizze a fenti pontokat, majd ismétlje meg a programot; amennyiben a ruhadarabok még mindig nedvesek maradnak, forduljon a szakszervizhez (lásd *Ügyfélszolgálat*).

A kijelzőn egy „F” betű jelenik meg, melyet egy vagy két szám követ, az opciólámpák és a szüneteltetés lámpa pedig villog.

- Amennyiben a kijelzőn megjelenik az F betű és ezt egy vagy két szám követi, kapcsolja ki a szárítógépet, húzza ki a dugót, tisztítsa meg a szűrőt (lásd *A karbantartás*). Ezt követően dugja vissza a dugót a konnektorba, kapcsolja be a szárítógépet, és indítson el egy új szárítási programot. Amennyiben az üzenet továbbra is fennáll, jegyezze fel a számot, és forduljon a szakszervizhez. (lásd *Ügyfélszolgálat*).

A kijelzőn rövid időre 6 másodpercenként megjelenik a „dOn” felirat.

- A szárítógép „Demó” üzemmódban van. Tartsa 3 másodpercre lenyomva a On/Off és az Start/Pause gombot. A kijelzőn 3 másodpercre megjelenik a „dOn” felirat, majd a szárítógép normál üzemmódba kapcsol.

A maradékidő képernyője változik a szárítás közben.

- A maradékidőt a szárítási ciklus alatt folyamatosan ellenőrizni lehet, és az úgy változik, hogy a lehető legjobb becslést adja. A kijelzett idő a ciklus alatt nőhet is – ez normális jelenség.

A szárítógép a működés első perceiben zajosan működik.

- Ez normális jelenség, különösen akkor, ha a szárítógépet hosszabb ideje nem használta. Amennyiben a zaj a teljes ciklus során megmarad, forduljon a szakszervizhez.



A hőszivattyúrendszer

Ez a szárítógép a ruhák szárításához egy hőszivattyúrendszerrel rendelkezik. A működéshez a hőszivattyú üvegházhatású gázt használ (fluortartalmú gáz), melyet a Kiotói jegyzőkönyv rögzített. Az F gázok hermetikusan zárt egységben találhatóak. Ez a hermetikusan zárt egység 0,34 kg R134a F gázt tartalmaz, mely hűtőközegként hat.

Amennyiben az egység megsérült, ki kell cserélni egy újra. További információért forduljon a legközelebbi Ügyfélszolgálathoz.

Megjegyzés: A hermetikusan zárt egységben található gázok nem veszélyesek az egészségre, de ha kifolynak az egységből, akkor hatással vannak a globális felmelegedésre.

Mielőtt hívná a Ügyfélszolgálat:

- Kövesse a problémák megoldására vonatkozó utasításokat, hogy lássa, ki tudja-e saját maga javítani a hibát (lásd *Hibaelhárítás*).
- Ha nem sikerül, kapcsolja ki a készüléket és hívja a legközelebbi szervizközpontot.

A szerviznek megadandó adatok:

- Név, cím és irányítószám
- Telefonszám
- A meghibásodás jellege
- A vásárlás dátuma
- A készülék modellje (Mod.)
- A szárítógép gyártási száma (S/N)

Ezeket az adatokat az ajtó mögött elhelyezett műszaki adatokat tartalmazó adattáblán találja.

Cserealkatrészek

Ez a szárítógép egy összetett készülék. Amennyiben önmaga próbálja megjavítani, vagy a javítással képzetlen személyt bíz meg, az személyi sérüléshez, a készülék károsodásához és a cserealkatrészekre vonatkozó garancia megszűnéséhez vezethet.







A készülék használatával kapcsolatos hibákkal mindig szakemberhez forduljon.

Bűncselekménynek számít minden olyan nem szakképzett személy által végzett szervizbeavatkozás vagy javítás, mely a tökéletesen zárt hőszivattyú károsodását okozza.

A cserealkatrészek kizárólag ehhez a háztartási elektromos készülékhez lettek tervezve és nem használhatók más célra.

Összehasonlító programok

- Az EN61121 összehasonlító vizsgálatához javasolt programok.

Program (EN61121)	Kiválasztandó program	Töltet mennyisége	Automatikus szárítás opció
Pamut szárítása	Pamut – Intenzív szárítás 	9 kg	 Szekrényszárász
Pamut – Vasaláskönnyítő szárítás	Pamut – Intenzív szárítás 	9 kg	 Vasalás
Könnyen kezelhető textília	Műszálás 	3 kg	 Szekrényszárász

! Megjegyzés: ez a lista nem tartalmaz minden opciót és programot (lásd Indítás és programok).



Ez az elektromos háztartási gép megfelel a következő uniós irányelveknek:

- 2006/95/EGK (kisfeszültségi irányelv)
- 89/336/EKG, 92/31/EKG, 93/68/EKG irányelv (elektromágneses összeférhetőség)