

| | |
|-------------|-----|
| Deutsch | 3 |
| English | 12 |
| Français | 21 |
| Italiano | 30 |
| Nederlands | 39 |
| Español | 48 |
| Português | 58 |
| Dansk | 67 |
| Norsk | 76 |
| Svenska | 84 |
| Suomi | 92 |
| Ελληνικά | 100 |
| Türkçe | 110 |
| Русский | 119 |
| Magyar | 130 |
| Čeština | 139 |
| Slovenščina | 148 |
| Polski | 156 |
| Românește | 166 |
| Slovenčina | 175 |
| Hrvatski | 184 |
| Српски | 192 |
| Български | 201 |
| Eesti | 211 |
| Latviešu | 219 |
| Lietuviškai | 228 |
| Українська | 237 |

Register and win!
www.kärcher.com

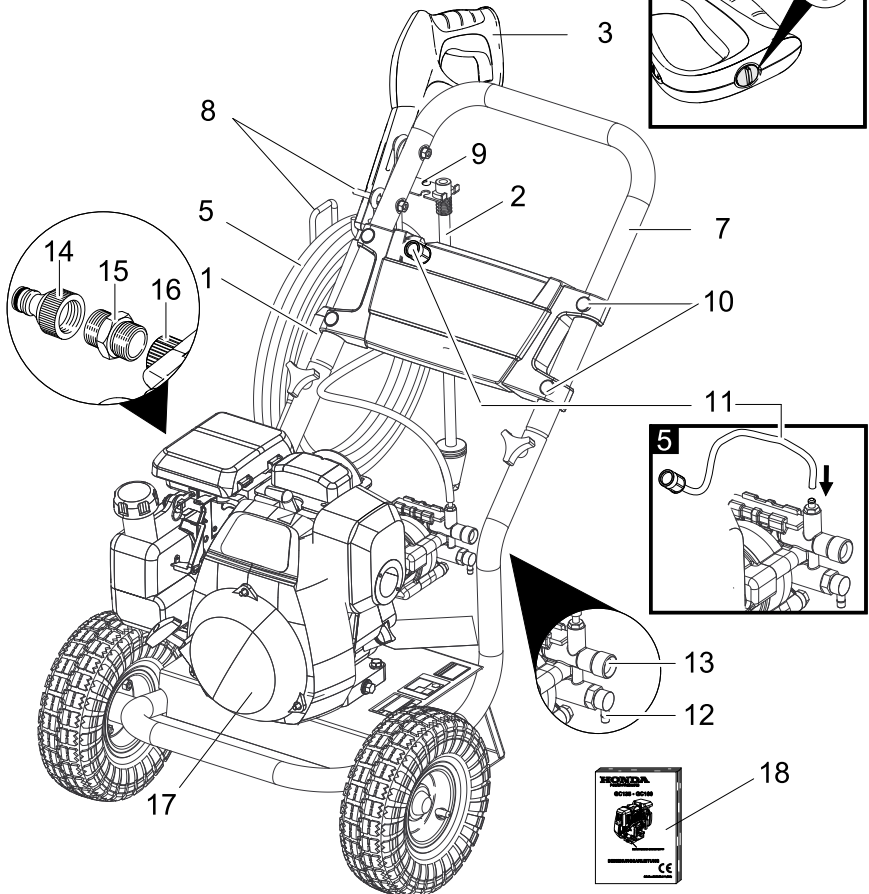

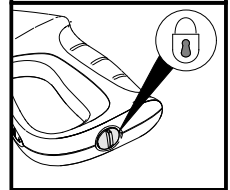

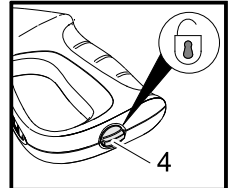
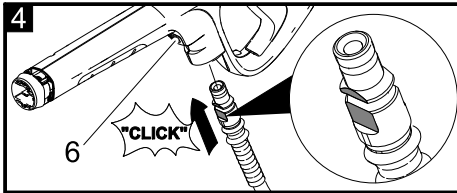
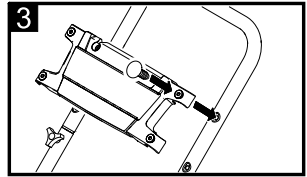
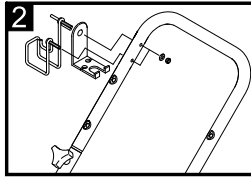
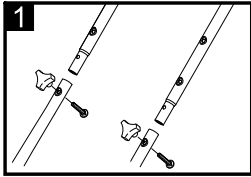

Inhaltsverzeichnis

| | |
|------------------------------------|------------|
| Inhaltsverzeichnis | DE . . . 1 |
| Allgemeine Hinweise | DE . . . 1 |
| Sicherheitshinweise | DE . . . 2 |
| Bedienung | DE . . . 4 |
| Transport | DE . . . 7 |
| Lagerung | DE . . . 7 |
| Pflege und Wartung | DE . . . 7 |
| Hilfe bei Störungen | DE . . . 8 |
| Technische Daten | DE . . . 8 |
| EG-Konformitätserklärung | DE . . . 9 |

Allgemeine Hinweise

Sehr geehrter Kunde,

  Lesen Sie vor der ersten Benutzung Ihres Gerätes diese Originalbetriebsanleitung, handeln Sie danach und bewahren Sie diese für späteren Gebrauch oder für Nachbesitzer auf.

Bestimmungsgemäße Verwendung

Verwenden Sie diesen Hochdruckreiniger ausschließlich für den Privathaushalt:

- zum Reinigen von Maschinen, Fahrzeugen, Bauwerken, Werkzeugen, Fassaden, Terrassen, Gartengeräten usw. mit Hochdruck-Wasserstrahl (bei Bedarf mit Zusatz von Reinigungsmitteln).
- mit von KÄRCHER zugelassenen Zubehörteilen, Ersatzteilen und Reinigungsmitteln. Beachten Sie die Hinweise, die den Reinigungsmitteln beigegeben sind.

Umweltschutz

 Die Verpackungsmaterialien sind recyclebar. Bitte werfen Sie die Verpackungen nicht in den Hausmüll, sondern führen Sie diese einer Wiederverwertung zu.

 Altgeräte enthalten wertvolle recyclingfähige Materialien, die einer Verwertung zugeführt werden sollten.

Bitte entsorgen Sie Altgeräte deshalb über geeignete Sammelsysteme.

Hinweise zu Inhaltsstoffen (REACH)

Aktuelle Informationen zu Inhaltsstoffen finden Sie unter:

www.kaercher.de/REACH

Garantie

In jedem Land gelten die von unserer zuständigen Vertriebsgesellschaft herausgegebenen Garantiebedingungen. Etwaige Störungen an Ihrem Gerät beseitigen wir innerhalb der Garantiefrist kostenlos, sofern ein Material- oder Herstellungsfehler die Ursache sein sollte. Im Garantiefall wenden Sie sich bitte mit Kaufbeleg an Ihren Händler oder die nächste autorisierte Kundendienststelle.

(Adresse siehe Rückseite)

Symbole in der Betriebsanleitung

Gefahr

Für eine unmittelbar drohende Gefahr, die zu schweren Körperverletzungen oder zum Tod führt.

Warnung

Für eine möglicherweise gefährliche Situation, die zu schweren Körperverletzungen oder zum Tod führen könnte.

Vorsicht

Für eine möglicherweise gefährliche Situation, die zu leichten Verletzungen oder zu Sachschäden führen kann.

Symbole auf dem Gerät



Hochdruckstrahl nicht auf Personen, Tiere, aktive elektrische Ausrüstung oder auf das Gerät selbst richten. Gerät vor Frost schützen.



Verbrennungsgefahr durch heiße Oberflächen!



Vergiftungsgefahr! Abgase nicht einatmen.

Sicherheitshinweise

⚠ Gefahr

- *Der Betrieb in explosionsgefährdeten Bereichen ist untersagt.*
- *Beim Einsatz des Gerätes in Gefahrbereichen (z.B. Tankstellen) sind die entsprechenden Sicherheitsvorschriften zu beachten.*
- *Bei Betrieb des Gerätes in Räumen muss für ausreichende Belüftung und Abführung der Abgase gesorgt werden (Vergiftungsgefahr).*
- *Das Gerät nicht in Betrieb setzen, wenn wichtige Teile des Gerätes, z.B. Sicherheitselemente, Hochdruckschläuche, Spritzpistole, beschädigt sind.*
- *Hochdruckschlauch vor jedem Betrieb auf Schäden prüfen. Beschädigten Hochdruckschlauch unverzüglich austauschen.*
- *Hochdruckstrahlen können bei unsachgemäßem Gebrauch gefährlich sein. Der Strahl darf nicht auf Personen, Tiere, aktive elektrische Ausrüstung oder auf das Gerät selbst gerichtet werden.*
- *Den Hochdruckstrahl nicht auf andere oder sich selbst richten, um Kleidung oder Schuhwerk zu reinigen.*
- *Keine Gegenstände abspritzen, die gesundheitsgefährdende Stoffe (z.B. Asbest) enthalten.*
- *Fahrzeugreifen/Reifenventile können durch den Hochdruckstrahl beschädigt werden und platzen. Erstes Anzeichen hierfür ist eine Verfärbung des Reifens. Beschädigte Fahrzeugreifen/Reifenventile sind lebensgefährlich. Mindestens 30 cm Strahlabstand bei der Reinigung einhalten!*
- *Niemals lösungsmittelhaltige Flüssigkeiten oder unverdünnte Säuren und Lösungsmittel ansaugen! Dazu zählen z.B. Benzin, Farbverdünner oder Heizöl. Der Sprühnebel ist hochentzündlich, explosiv und giftig. Kein Aceton, unverdünnte Säuren und Lösungsmittel verwenden, da sie die am Gerät verwendeten Materialien angreifen.*
- *Es darf nur der in der Betriebsanleitung angegebene Kraftstoff verwendet werden. Bei ungeeigneten Kraftstoffen besteht Explosionsgefahr.*
- *Hochdruckreiniger nicht betreiben, wenn Kraftstoff verschüttet worden ist, sondern das Gerät an einen anderen Ort bringen und jegliche Funkenbildung vermeiden.*
- *Kraftstoff nicht in der Nähe von offenem Feuer oder Geräten wie Öfen, Heizkessel, Wassererhitzer usw. aufbewahren, verschütten oder verwenden, die eine Zündflamme haben oder Funken erzeugen können.*
- *Beim Tanken und im Aufbewahrungsbereich des Kraftstoffes nicht Rauchen oder offenes Feuer verwenden.*
- *Den Tank nicht überfüllen. Im Einfüllstutzen darf sich kein Kraftstoff befinden.*
- *Das Nachfüllen des Kraftstoffes darf nur in einem gut belüfteten Raum und bei abgestelltem Motor erfolgen. Benzin ist äußerst feuergefährlich und unter gewissen Bedingungen explosiv. Nach Beendigung des Tankvorgangs sicherstellen, dass der Deckel am Kraftstofftank gut verschlossen ist.*
- *Wiederholten oder längeren Kontakt zwischen Kraftstoff und Haut, sowie das Einatmen von Dämpfen vermeiden.*
- *Leicht entzündbare Gegenstände und Materialien vom Schalldämpfer fernhalten (mindestens 2 m).*
- *Motor nicht ohne Schalldämpfer betreiben und diesen regelmäßig kontrollieren, reinigen und nötigenfalls erneuern.*
- *Motor nicht in wald-, busch- oder grasbestandem Gelände einsetzen, ohne dass der Auspuff mit einem Funkenfänger ausgerüstet ist.*
- *Außer bei Einstellarbeiten den Motor nicht mit abgenommenem Luftfilter oder ohne Abdeckung über dem Ansaugstutzen laufen lassen.*

- Keine Verstellungen an Regelfedern, Reglergestängen oder anderen Teilen vornehmen, die eine Erhöhung der Motordrehzahl bewirken können.
- Verbrennungsgefahr! Heiße Schall-dämpfer, Zylinder oder Kühlrippen nicht berühren.
- Hände und Füße nie in die Nähe bewegter oder umlaufender Teile bringen.

⚠ Warnung

- Hochdruckschläuche, Armaturen und Kupplungen sind wichtig für die Gerätesicherheit. Nur vom Hersteller empfohlene Hochdruckschläuche, Armaturen und Kupplungen verwenden.
- Dieses Gerät ist nicht dafür bestimmt, durch Personen mit eingeschränkten physischen, sensorischen oder geistigen Fähigkeiten benutzt zu werden. Das Gerät darf nicht von Kindern oder nicht unterwiesenen Personen betrieben werden.
Kinder sollten beaufsichtigt werden, um sicherzustellen, dass sie nicht mit dem Gerät spielen.
- Verpackungsfolien von Kindern fernhalten, es besteht Erstickungsgefahr!
- Dieses Gerät wurde entwickelt für die Verwendung von Reinigungsmittel, die vom Hersteller geliefert oder empfohlen werden. Die Verwendung von anderen Reinigungsmitteln oder Chemikalien kann die Sicherheit des Gerätes beeinträchtigen.
- Der Benutzer hat das Gerät bestimmungsgemäß zu verwenden. Er hat die örtlichen Gegebenheiten zu berücksichtigen und beim Arbeiten mit dem Gerät auf Personen im Umfeld zu achten.
- Gefahr von Gehörschäden. Bei der Arbeit mit dem Gerät unbedingt einen geeigneten Gehörschutz tragen.
- Das Gerät nicht verwenden, wenn sich andere Personen in Reichweite befinden, es sei denn, sie tragen Schutzkleidung.

- Zum Schutz vor zurückspritzendem Wasser oder Schmutz geeignete Schutzkleidung und Schutzbrille tragen.
- Das Gerät darf im Betrieb nicht so aufgestellt werden, dass Personen gefährdet werden z.B. auf Gerüsten oder ähnlichem.
- Längere Benutzungsdauer des Gerätes kann zu vibrationsbedingten Durchblutungsstörungen in den Händen führen.

Eine allgemein gültige Dauer für die Benutzung kann nicht festgelegt werden, weil diese von mehreren Einflussfaktoren abhängt:

- Persönliche Veranlagung zu schlechter Durchblutung (häufig kalte Finger, Fingerkribbeln).
- Niedrige Umgebungstemperatur. Warme Handschuhe zum Schutz der Hände tragen.
- Ununterbrochener Betrieb ist schlechter als durch Pausen unterbrochener Betrieb.

Bei regelmäßiger, langandauernder Benutzung des Gerätes und bei wiederholtem Auftreten entsprechender Anzeichen (zum Beispiel Fingerkribbeln, kalte Finger) empfehlen wir eine ärztliche Untersuchung.

Vorsicht

- Mindestens 30 cm Strahlabstand bei der Reinigung von lackierten Oberflächen einhalten, um Beschädigungen zu vermeiden.
- Das Gerät niemals unbeaufsichtigt lassen, solange das Gerät in Betrieb ist.
- Alle stromführenden Teile im Arbeitsbereich müssen strahlwassergeschützt sein.
- Arbeiten am Gerät immer mit geeigneten Handschuhen durchführen.
- Reinigungsarbeiten, bei denen ölhaltiges Abwasser entsteht z.B. Motorenwäsche, Unterbodenwäsche dürfen nur an Waschplätzen mit Ölabscheider durchgeführt werden.

Sicherheitseinrichtungen

Vorsicht

Sicherheitseinrichtungen dienen dem Schutz des Benutzers und dürfen nicht verändert oder umgangen werden.

Verriegelung Handspritzpistole

Die Verriegelung sperrt den Hebel der Handspritzpistole und verhindert den unbeabsichtigten Start des Gerätes.

Thermoventil an der Pumpe

Das Thermoventil schützt die Pumpe vor Überhitzung.

Durch den Kreislaufbetrieb wird das Wasser erwärmt. Bei 60 °C Wassertemperatur öffnet das Thermoventil und lässt heißes Wasser ab.

Voraussetzungen für die Standsicherheit

Vorsicht

Vor allen Tätigkeiten mit oder am Gerät Standsicherheit herstellen um Unfälle oder Beschädigungen zu vermeiden.

- Die Standsicherheit des Gerätes ist gewährleistet wenn es auf einer ebenen Fläche abgestellt wird.

Bedienung

Gerätebeschreibung

Prüfen Sie beim Auspacken den Packungsinhalt auf fehlendes Zubehör oder Beschädigungen. Benachrichtigen Sie bei Transportschäden bitte Ihren Händler.

Abbildungen siehe Seite 2

- 1 Strahlrohr mit Druckregulierung (Vario Power)
- 2 Strahlrohr mit Dreckfräser
- 3 Handspritzpistole
- 4 Verriegelung Handspritzpistole
- 5 Hochdruckschlauch
- 6 Taste zum Trennen des Hochdruckschlauches von der Handspritzpistole
- 7 Transportgriff
- 8 Aufbewahrung für Handspritzpistole

- Aufbewahrung für Hochdruckschlauch
- 9 Aufbewahrung für Strahlrohr
- 10 Befestigung für Schlauchtrommel (optional)
- 11 Saugschlauch für Reinigungsmittel (mit Filter)
- 12 Thermoventil
- 13 Hochdruckanschluss
- 14 Kupplungsteil für Wasseranschluss
- 15 Doppelnippel
- 16 Wasseranschluss mit Sieb
- 17 Motor; Details siehe Betriebsanleitung des Motorenherstellers
- 18 Betriebsanleitung Motor

Sonderzubehör

Sonderzubehör erweitert die Nutzungsmöglichkeiten Ihres Gerätes. Nähere Informationen dazu erhalten Sie bei Ihrem KÄRCHER-Händler.

Vor Inbetriebnahme

Dem Gerät lose beigelegte Teile vor Inbetriebnahme montieren.

Abbildungen siehe Seite 2

Abbildung 1

- Transportgriff am Rahmen befestigen. Dazu die Bohrungen ausrichten, die Schrauben durchstecken und mit den Muttern befestigen.

Abbildung 2

- Aufbewahrung für Zubehör montieren.

Abbildung 3

- Frontplatte mit beiliegenden Kunststoffnieten montieren.

Abbildung 4

- Hochdruckschlauch in Handspritzpistole stecken, bis dieser hörbar einrastet.

Hinweis: Auf richtige Ausrichtung des Anschlussnippels achten.

Abbildung 5

- Saugschlauch für Reinigungsmittel mit Anschluss verbinden.

Wasserversorgung

Gemäß gültiger Vorschriften darf das Gerät nie ohne Systemtrenner am Trinkwassernetz betrieben werden. Es ist ein geeigneter Systemtrenner der Fa. KÄRCHER oder alternativ ein Systemtrenner gemäß EN 12729 Typ BA zu verwenden. Wasser, das durch einen Systemtrenner geflossen ist, wird als nicht trinkbar eingestuft.



Vorsicht

Systemtrenner immer an der Wasserversorgung, niemals direkt am Gerät anschließen!

Hinweis: Verunreinigungen im Wasser können die Hochdruckpumpe und das Zubehör beschädigen. Zum Schutz wird die Verwendung des KÄRCHER-Wasserfilters (Sonderzubehör, Bestellnr. 4.730-059) empfohlen.

Wasserversorgung aus Wasserleitung

Vorschriften des Wasserversorgungsunternehmens beachten.

Anschlusswerte siehe Typenschild/Technische Daten.

- Einen gewebeverstärkten Hochdruckschlauch (nicht im Lieferumfang) mit einer handelsüblichen Kupplung verwenden. (Durchmesser mindestens 1/2 Zoll bzw. 13 mm; Länge mindestens 7,5 m).
- Mitgeliefertes Kupplungsteil am Wasseranschluss des Gerätes anschrauben.
- Hochdruckschlauch auf Kupplungsteil des Gerätes stecken, und an die Wasserversorgung anschließen.

Wasser aus offenen Behältern ansaugen

Dieser Hochdruckreiniger ist mit dem KÄRCHER-Saugschlauch mit Rückschlagventil (Sonderzubehör, Bestellnr. 4.440-238) zum Ansaugen von Oberflächenwasser z. B. aus Regentonnen oder Teichen geeignet (Maximale Ansaughöhe siehe technische Daten).

- KÄRCHER-Saugschlauch mit Rückschlagventil mit Wasser füllen, an Wasseranschluss schrauben und in Regentonne hängen.
- Hochdruckschlauch vom Hochdruckanschluss des Gerätes trennen.
- Gerät entlüften.
Ohne angeschlossenen Hochdruckschlauch das Gerät laufen lassen, bis Wasser blasenfrei am Hochdruckanschluss austritt. Gerät ausschalten und Hochdruckschlauch anschließen.

Inbetriebnahme

Vorsicht

Trockenlauf von mehr als 2 Minuten führt zu Beschädigungen an der Hochdruckpumpe. Baut das Gerät innerhalb von 2 Minuten keinen Druck auf, Gerät abschalten und gemäß Hinweisen im Kapitel „Hilfe bei Störungen“ verfahren.

Vorsicht

Das Gerät wird ohne Motorenölfüllung geliefert. Vor dem ersten Start Motorenöl einfüllen.

- Kraftstofftank füllen und Ölstand kontrollieren.
Siehe Motor Betriebsanleitung.
- Hochdruckschlauch mit dem Hochdruckanschluss des Gerätes verbinden.
- Strahlrohr in Handspritzpistole einstecken und durch 90° Drehung fixieren.
- Wasserhahn vollständig öffnen.
- Motor starten.
Siehe Motor Betriebsanleitung.

Betrieb

⚠ Gefahr

Durch den austretenden Wasserstrahl an der Hochdruckdüse wirkt eine Rückstoßkraft auf die Handspritzpistole. Für sicheren Stand sorgen, Handspritzpistole und Strahlrohr gut festhalten.

- Hebel der Handspritzpistole entsperren.
- Hebel ziehen, das Gerät schaltet ein.

Strahlrohr mit Druckregulierung (Vario Power)

Für die gängigsten Reinigungsaufgaben.
Der Arbeitsdruck ist stufenlos zwischen „Min“ und „Max“ regelbar.

- Hebel der Handspritzpistole loslassen.
- Strahlrohr auf die gewünschte Stellung drehen.

Strahlrohr mit Dreckfräser

Für hartnäckige Verschmutzungen.
Nicht zum Arbeiten mit Reinigungsmittel geeignet.

Arbeiten mit Reinigungsmittel

Verwenden Sie zur jeweiligen Reinigungsaufgabe ausschließlich KÄRCHER Reinigungs- und Pflegemittel, da diese speziell für die Verwendung mit Ihrem Gerät entwickelt wurden. Die Verwendung von anderen Reinigungs- und Pflegemitteln kann zu schnellerem Verschleiß und dem Erlöschen der Garantieansprüche führen. Bitte informieren Sie sich im Fachhandel oder fordern Sie direkt bei KÄRCHER Informationen an.

- Strahlrohr mit Druckregulierung (Vario Power) verwenden.
- Strahlrohr auf Stellung „Mix“ drehen.
Hinweis: Dadurch wird bei Betrieb die Reinigungsmittellösung dem Wasserstrahl zugemischt.
- Ansaugmenge der Reinigungsmittellösung am Reinigungsmittelfilter einstellen.
 - Mittlere Menge: Mittelstellung
 - Große Menge: Stellung „+“
 - Kleine Menge: Stellung „-“

- Saugschlauch für Reinigungsmittel in einen Behälter mit Reinigungsmittellösung hängen.

Empfohlene Reinigungsmethode

- Reinigungsmittel sparsam auf die trockene Oberfläche sprühen und einwirken (nicht trocknen) lassen.
- Gelösten Schmutz mit Hochdruckstrahl abspülen.

Betrieb unterbrechen

- Hebel der Handspritzpistole loslassen.
Hinweis: Wenn der Hebel der Handspritzpistole losgelassen wird, läuft der Motor mit Leerlaufdrehzahl weiter. Dadurch zirkuliert das Wasser innerhalb der Pumpe und erwärmt sich. Wenn das Wasser die maximal zulässige Temperatur (60°C) erreicht hat, öffnet das Thermoventil und erwärmtes Wasser strömt aus.
- Hebel der Handspritzpistole verriegeln.
- Handspritzpistole in Aufbewahrung für Handspritzpistole stecken.
- Bei längeren Arbeitspausen (über 5 Minuten) zusätzlich den Motor ausschalten.

Betrieb beenden

Vorsicht

Den Hochdruckschlauch nur von der Handspritzpistole oder dem Gerät trennen, wenn kein Druck im System vorhanden ist.

- Nach Arbeiten mit Reinigungsmittel: Saugschlauch in einen Behälter mit klarem Wasser hängen, Gerät etwa 1 Minute lang mit demontiertem Strahlrohr einschalten und klarspülen.
- Hebel der Handspritzpistole loslassen.
- Motor stoppen.
Siehe Motor Betriebsanleitung.
- Wasserhahn schließen.
- Hebel der Handspritzpistole drücken, um den noch vorhandenen Druck im System abzubauen.
- Gerät von der Wasserversorgung trennen.
- Hebel der Handspritzpistole verriegeln.
- Handspritzpistole in Aufbewahrung für Handspritzpistole stecken.
- Hochdruckschlauch in Aufbewahrung für Hochdruckschlauch hängen.

Transport

Vorsicht

Um Unfälle oder Verletzungen zu vermeiden beim Transport das Gewicht des Gerätes beachten (siehe technische Daten).

Transport von Hand

⚠ **Warnung**

Kraftstoffdämpfe oder verschütteter Kraftstoff können sich entzünden. Gerät beim Transport waagrecht halten, um ein Verschütten von Kraftstoff zu vermeiden.

→ Gerät am Transportgriff ziehen.

Transport in Fahrzeugen

- Kraftstofftank entleeren.
- Gerät gegen Verrutschen und Kippen sichern.
- Gerät nur stehend transportieren.

Lagerung

Vorsicht

Um Unfälle oder Verletzungen zu vermeiden bei der Auswahl des Lagerortes das Gewicht des Gerätes beachten (siehe technische Daten).

Gerät aufbewahren

- Gerät auf einer ebenen Fläche abstellen.
- Trenntaste an der Handspritzpistole drücken und Hochdruckschlauch von der Handspritzpistole trennen.
- Handspritzpistole in Aufbewahrung für Handspritzpistole stecken.
- Hochdruckschlauch in Aufbewahrung für Hochdruckschlauch hängen.

Vor längerer Lagerung, z.B. im Winter zusätzlich die Hinweise im Kapitel Pflege beachten.

Frostschutz

Vorsicht

Gerät und Zubehör vor Frost schützen. Das Gerät und das Zubehör werden von Frost zerstört, wenn sie nicht vollständig

von Wasser entleert sind. Um Schäden zu vermeiden:

- Gerät vollständig von Wasser entleeren: Gerät ohne angeschlossenen Hochdruckschlauch und ohne angeschlossene Wasserversorgung einschalten (max. 1 min) und warten, bis kein Wasser mehr am Hochdruckanschluss austritt. Gerät ausschalten.
- Gerät mit komplettem Zubehör in einem frostsicheren Raum aufbewahren.

Pflege und Wartung

⚠ **Warnung**

Vor Beginn aller Pflege und Wartungsarbeiten das Gerät ausschalten und Motor abkühlen lassen. Um ein unbeabsichtigtes Starten des Motors zu verhindern, den Zündkerzenstecker abziehen.

Um Gefährdungen zu vermeiden, dürfen Reparaturen und der Einbau von Ersatzteilen nur vom autorisierten Kundendienst durchgeführt werden.

Pflege

Vor längerer Lagerung, z. B. im Winter:

- Filter vom Saugschlauch für Reinigungsmittel abziehen und unter fließendem Wasser reinigen.
- Sieb im Wasseranschluss mit einer Flachzange herausziehen und unter fließendem Wasser reinigen.
- Feinfilter im Wasseranschluss mit einer Flachzange herausziehen und unter fließendem Wasser reinigen.

Reifenluftdruck einstellen

- Vor dem Korrigieren des Reifenfülldrucks, Druckminderer am Kompressor auf 170 kPa (1,7 bar) einstellen.
- Reifenfülldruck darf 170 kPa (1,7 bar) nicht überschreiten.

Wartung Pumpe

Die Pumpe ist wartungsfrei.

Wartung Motor

- Gerät auf einer ebenen Fläche abstellen.
- Führen Sie die Wartungsarbeiten am Motor entsprechend den Angaben in der Betriebsanleitung des Motorenherstellers aus.

Ersatzteile

Verwenden Sie ausschließlich Original KÄRCHER Ersatzteile. Eine Ersatzteilübersicht finden Sie am Ende dieser Betriebsanleitung.

Hilfe bei Störungen

Kleinere Störungen können Sie mit Hilfe der folgenden Übersicht selbst beheben. Im Zweifelsfall wenden Sie sich bitte an den autorisierten Kundendienst.

Gerät läuft nicht

- Hinweise in Betriebsanleitung des Motorenherstellers beachten!

Gerät kommt nicht auf Druck

- Einstellung am Strahlrohr prüfen.
- Gerät entlüften: Gerät ohne angeschlossenen Hochdruckschlauch einschalten und warten (max. 2 Minuten), bis Wasser blasenfrei am Hochdruckanschluss austritt. Gerät ausschalten und Hochdruckschlauch wieder anschließen.
- Wasserversorgung überprüfen.
- Sieb im Wasseranschluss reinigen.
- Überströmventil blockiert: Hebel der Handspritzpistole mehrfach betätigen.

Starke Druckschwankungen

- Hochdruckdüse reinigen: Verschmutzungen aus der Düsenbohrung mit einer Nadel entfernen und von vorne mit Wasser ausspülen.
- Wasserzulaufmenge überprüfen.

Gerät undicht

- Eine geringe Undichtheit des Gerätes ist technisch bedingt. Bei starker Un-

dichtheit den autorisierten Kundendienst beauftragen.

Reinigungsmittel wird nicht angesaugt

- Strahlrohr mit Druckregulierung (Vario Power) verwenden.
Strahlrohr auf Stellung „Mix“ drehen.
- Filter am Saugschlauch für Reinigungsmittel reinigen.
- Saugschlauch für Reinigungsmittel auf Knickstellen überprüfen.

Technische Daten

| Wasseranschluss | | |
|--|------------------|------|
| Zulauftemperatur (max.) | °C | 40 |
| Zulaufmenge (min.) | l/min | 10 |
| Zulaufdruck (max.) | MPa | 1,2 |
| Max. Ansaughöhe | m | 0,5 |
| Motor | | |
| Typ | Honda GC 160 | |
| Hubraum | cm ³ | 160 |
| Details siehe Betriebsanleitung des Motorherstellers | | |
| Leistungsdaten | | |
| Arbeitsdruck | MPa | 14 |
| Max. zulässiger Druck | MPa | 16 |
| Fördermenge, Wasser | l/min | 7,9 |
| Fördermenge, Reinigungsmittel | l/min | 0,3 |
| Rückstoßkraft der Handspritzpistole | N | 26,5 |
| Maße und Gewichte | | |
| Länge | mm | 835 |
| Breite | mm | 580 |
| Höhe | mm | 800 |
| Gewicht | kg | 28 |
| Reifendruck (max.) | kPa | 172 |
| Ermittelte Werte gemäß EN 60335-2-79 | | |
| Hand-Arm Vibrationswert | m/s ² | 3,1 |
| Unsicherheit K | m/s ² | 0,3 |
| Schalldruckpegel L _{pA} | dB(A) | 90 |
| Unsicherheit K _{pA} | dB(A) | 1 |
| Schalleistungspegel L _{WA} + | dB(A) | 104 |
| Unsicherheit K _{WA} | | |

Technische Änderungen vorbehalten!

EG-Konformitätserklärung

Hiermit erklären wir, dass die nachfolgend bezeichnete Maschine aufgrund ihrer Konzipierung und Bauart sowie in der von uns in Verkehr gebrachten Ausführung den einschlägigen grundlegenden Sicherheits- und Gesundheitsanforderungen der EG-Richtlinien entspricht. Bei einer nicht mit uns abgestimmten Änderung der Maschine verliert diese Erklärung ihre Gültigkeit.

Produkt: Hochdruckreiniger

Typ: 1.133-xxx

Typ: 1.194-xxx

Einschlägige EG-Richtlinien

2006/42/EG (+2009/127/EG)

2004/108/EG

2000/14/EG

Angewandte harmonisierte Normen

EN 60335-1

EN 60335-2-79

EN 55014-2: 1997 + A2: 2008

EN 55012: 2007 + A1: 2009

Angewandtes Konformitätsbewertungsverfahren

2000/14/EG: Anhang V

Schalleistungspegel dB(A)

Gemessen: 103

Garantiert: 104

Die Unterzeichnenden handeln im Auftrag und mit Vollmacht der Geschäftsführung.

H. Jenner
CEO

S. Reiser
Head of Approbation

Dokumentationsbevollmächtigter:

S. Reiser

Alfred Kärcher GmbH & Co. KG

Alfred-Kärcher-Str. 28 - 40

71364 Winnenden (Germany)

Tel.: +49 7195 14-0

Fax: +49 7195 14-2212



Winnenden, 2010/07/01

Contents

| | |
|--|------------|
| General information | EN . . . 1 |
| Safety instructions | EN . . . 2 |
| Operation | EN . . . 4 |
| Transport | EN . . . 7 |
| Storage | EN . . . 7 |
| Maintenance and care | EN . . . 7 |
| Troubleshooting | EN . . . 8 |
| Technical specifications | EN . . . 8 |
| EC Declaration of Conformity | EN . . . 9 |

General information

Dear Customer,

  Please read and comply with these original instructions prior to the initial operation of your appliance and store them for later use or subsequent owners.



Proper Use

This high-pressure cleaner is designed for domestic use only:

- to clean machines, vehicles, buildings, tools, facades, terraces, garden equipment etc. using a high-pressure water jet (and detergents if required).
- with accessories, replacement parts and detergents approved by KÄRCHER. Observe the instructions provided with these detergents.

Environmental protection

 The packaging material can be recycled. Please do not place the packaging into the ordinary refuse for disposal, but arrange for the proper recycling.

 Old appliances contain valuable materials that can be recycled. Please  arrange for the proper recycling of old appliances. Please dispose your old appliances using appropriate collection systems.

Notes about the ingredients (REACH)

You will find current information about the ingredients at:

www.kaercher.com/REACH

Warranty

The warranty terms published by the relevant sales company are applicable in each country. We will repair potential failures of your appliance within the warranty period free of charge, provided that such failure is caused by faulty material or defects in manufacturing. In the event of a warranty claim please contact your dealer or the nearest authorized Customer Service centre.

Please submit the proof of purchase.
(See address on the reverse)

Symbols in the operating instructions

Danger

Immediate danger that can cause severe injury or even death.

Warning

Possible hazardous situation that could lead to severe injury or even death.

Caution

Possible hazardous situation that could lead to mild injury to persons or damage to property.

Symbols on the machine



The high pressure jet may not be directed at persons, animals, live electrical equipment or at the appliance itself. Protect the appliance against frost.



Risk of burns on account of hot surfaces!



Risk of poisoning! Do not breathe in the exhaust fumes.

Safety instructions

⚠ Danger

- *The appliance may not be used in areas where a risk of explosion is present.*
- *If the appliance is used in hazardous areas (e.g. filling stations) the corresponding safety provisions must be observed.*
- *Ensure that there is adequate ventilation or provision for diverting the exhaust gas while operating the appliance in closed rooms (risk of poisoning).*
- *The appliance must not be used if the power cord or important parts of the appliance, e.g. safety devices, high-pressure hoses, spray guns, are damaged.*
- *Check the high-pressure hose for damage before every use. Please arrange for the immediate replacement of a damaged high-pressure hose.*
- *High-pressure jets can be dangerous if improperly used. The jet may not be directed at persons, animals, live electrical equipment or at the appliance itself.*
- *The high-pressure jet must not be directed at other persons or directed by the user at him/herself to clean clothing or footwear.*
- *Never use the appliance to clean objects containing hazardous substances (e.g. asbestos).*
- *Vehicle tyres or tyre valves are susceptible to damage from the high-pressure jet and may burst. The first indication of this is a discolouration of the tyre. Damaged vehicle tyres/tyre valves are highly dangerous. Ensure that a distance of at least 30 cm is observed when cleaning with the jet!*
- *Never draw in fluids containing solvents or undiluted acids and solvents! This includes petrol, paint thinner and heating oil. The spray mist thus generated is highly inflammable, explosive and poisonous. Do not use acetone, undiluted acids and solvents as they are damaging to the materials from which the appliance is made.*
- *Only use the fuels specified in the Operating Manual. Risk of explosion due to the use of inappropriate fuels.*
- *Do not use high pressure cleaners when there has been an oil spill; move the appliance to another spot and avoid any sort of spark formation.*
- *Do not store, spill or use fuel in the vicinity of open flames or appliances such as ovens, boilers, water heaters, etc. that have an ignition flame or can generate sparks.*
- *Do not smoke or use open fire while filling and storing fuels.*
- *Do not overfill the tank. There must not be any fuel in the filling nozzle.*
- *Fuels may only be filled in a well-ventilated room and while the engine is switched off. Petrol is highly prone to fire hazards and is explosive under some circumstances. After filling, make sure that the lid on the fuel tank is closed properly.*
- *Avoid repeated or extended contact between fuel and your skin as well as breathing the vapors.*
- *Keep even mildly inflammable objects and materials away from the silencer (at least 2 m).*
- *Do not start the engine without the silencer; check, clean and replace, if required, the silencer at regular intervals.*
- *Do not use the engine in forest, bushes or grassy areas without fitting a spark receiver at the exhaust.*
- *Except for setting jobs, do not run the engine when the air filter is removed or there is no cover over the suction support.*
- *Do not make any adjustments to the regulator springs, regulator bars or other parts that can bring forth an increase in the engine speed.*
- *Risk of burns! Do not touch hot silencers, cylinders or radiator ribs.*
- *Do not put hands or feet close to moving or rotating parts.*

⚠ Warning

- *High-pressure hoses, fixtures and couplings are important for the safety of the appliance. Only use high-pressure hoses, fixtures and couplings recommended by the manufacturer.*
- *This appliance is not intended for use by persons with reduced physical, sensory or mental capabilities.*

The appliance must not be operated by children or persons who have not been instructed accordingly.

Children should be supervised to prevent them from playing with the appliance.
- *Keep packaging film away from children - risk of suffocation!*
- *This appliance was designed to be used with detergents which are supplied or recommended by the manufacturer. The use of other detergents or chemicals may compromise the safety of the appliance.*
- *The operator must use the appliance correctly. When working with the appliance, he must consider the local conditions and pay due care and attention to other persons, in particular children, who are nearby.*
- *Risk of hearing impairment. Always use proper ear-protection aids while working with the appliance.*
- *Do not use the appliance when there are other persons around unless they are also wearing safety equipment.*
- *Wear protective clothing and safety goggles to protect against splash back containing water or dirt.*
- *When operating the machine, do not place it in such a way that it can cause damage to persons, for e.g. on scaffoldings, etc.*
- *Long hours of using the appliance can cause circulation problems in the hands on account of vibrations.*

It is not possible to specify a generally valid operation time, since this depends on several factors:

- Proneness to blood circulation deficiencies (cold, numb fingers).
- Low ambient temperature. Wear warm gloves to protect hands.
- Continuous operation is worse than an operation interrupted by pauses.

In case of regular, long-term operation of the device and in case of repeated occurrence of the symptoms (e.g. cold, numb fingers) please consult a physician.

Caution

- *Observe a distance of at least 30 cm when using the jet to clean painted surfaces to avoid damaging paintwork.*
- *Never leave the appliance unattended when it is in operation.*
- *All current-conducting parts in the working area must be protected against jet water.*
- *Always use appropriate gloves while working on the device.*
- *Cleaning operations which produce oily waste water, e.g. engine washes, underbody washes, may only be carried out using washing stations equipped with an oil separator.*

Safety Devices

Caution

Safety devices protect the user and must not be modified or bypassed.

Lock trigger gun

This lock locks the lever of the trigger gun and prevents the inadvertent start of the appliance.

Thermo-valve at the pump

The thermostat valve prevents the pump from over-heating.

The circulation heats up the water. At 60 °C water temperature, the thermostat valve opens and lets out hot water.

Prerequisites for the appliance's stability

Caution

Create stability for the appliance prior to all work on or with the appliance to prevent accidents or damage.

- The stability of the appliance is warranted when it is placed onto an even surface.

Operation

Description of the Appliance

When unpacking the product, make sure that no accessories are missing and that none of the package contents have been damaged. If you detect any transport damages please contact your dealer.

Illustrations on Page 2

- 1 Spray lance with pressure regulation (Vario Power)
- 2 Spray lance with Dirtblaster
- 3 Trigger gun
- 4 Lock trigger gun
- 5 High pressure hose
- 6 Key to detach the high pressure hose from the trigger gun
- 7 Transport handle
- 8 Storage for trigger gun
Storage for high-pressure hose
- 9 Storage for spray lance
- 10 Fastening for tube drum (optional)
- 11 Detergent suction hose (with sieve)
- 12 Thermostat valve
- 13 High pressure connection
- 14 Coupling element for water connection
- 15 Double adapter
- 16 Connection for water supply with filter
- 17 Motor; see operations instructions of the motor manufacturer
- 18 Operating instructions for the motor

Special accessories

Special accessories expand the possibilities of using your appliance. Please contact your KÄRCHER dealer for further information.

Before Startup

Mount loose parts delivered with appliance prior to start-up.

Illustrations on Page 2

Illustration 1

- Fasten the transport handle to the frame.
Align the holes in such a way that the screws can pass through and then fasten the nuts.

Illustration 2

- Attach the accessories holder.

Illustration 3

- Mount the front plate using the included plastic rivets.

Illustration 4

- Push the high pressure hose into the trigger gun until it locks audibly.
Note: Make sure the connection nipple is aligned correctly.

Illustration 5

- Connect the suction hose for detergent to the connection.

Water supply

According to the applicable regulations, the appliance must never be used on the drinking water supply without a system separator. Use a suitable system separator manufactured by KÄRCHER; or, as an alternative, a system separator as per EN 12729 Type BA. Water flowing through a system separator is considered non-drinkable.



Caution

Always connect the system separator to the water supply, never directly to the appliance!

Note: Impurities in the water can damage the high-pressure pump and accessories. For protection, the use of the KÄRCHER water filter (optional accessory, order no. 4.730-059) is recommended.

Water supply from mains

Observe regulations of water supplier. For connection values, see type plate/technical data.

- Use a fibre-reinforced water hose (not included) with a standard coupling. (Minimum diameter 1/2 inch (13 mm), minimum length 7.5 m).
- Screw the supplied coupling element to the water connection on the appliance.
- Push the water supply hose onto the coupling unit, then connect it to the water supply.

Drawing in water from open reservoirs

This high-pressure cleaner is suited to work with the KÄRCHER suction hose with backflow valve (Optional accessory, order no. 4.440-238) to draw in surface water, e.g. from water butts or ponds (see specifications for max. suction height).

- Fill the KÄRCHER suction hose with backflow valve with water, screw to water supply and hang into the water butt.
- Separate the high pressure hose from the high pressure connection of the appliance.
- Appliance ventilation.

Let the appliance run when the high-pressure hose is not connected and run it until the water which discharges from the high-pressure outlet is free of bubbles. Switch off appliance and reconnect high-pressure hose.

Start up

Caution

Dry runs lasting longer than two minutes lead to damages to the high pressure pump. If the appliance does not build up pressure within two minutes, switch it off and proceed as instructed in the Chapter "Troubleshooting".

Caution

The appliance is delivered without engine oil. Please fill in engine oil before using the appliance for the first time.

- Fill up the fuel tank and check the oil level.
See Operating Instructions of motor.
- Connect the high pressure hose to the high pressure connection of the appliance.
- Push the spray lance into the trigger gun and fasten it by turning it through 90°.
- Completely open the water tap.
- Start the motor.
See Operating Instructions of motor.

Operation

⚠ Danger

The trigger gun is subjected to a recoil force when the water jet is discharged. Make sure that you have a firm footing and are also holding the trigger gun and spray lance firmly.

- Unlock the lever on the trigger gun.
- Pull on the lever of the trigger gun; the device will switch on.

Spray lance with pressure regulation

Carrying out the most common cleaning tasks. The work pressure can be stagelessly regulated between "Min" and "Max".

- Release the lever on the trigger gun.
- Turn the spray lance to the desired position.

Spray lance with Dirtblaster

For particularly dirty items or areas.
Not suitable for use with detergents.

Working with detergent

Please use exclusively KÄRCHER detergents and care products to carry out the respective cleaning task, as these were specifically developed for your appliance. The use of other detergents and care products may lead to premature wear and can invalidate your warranty claims. Please obtain information at your local dealer or request information directly from KÄRCHER.

- Use spray lance with pressure regulation (Vario Power).
- Turn the spray lance to "Mix" position.
Note: This will mix the detergent with the water stream.
- Adjust the suction volume of the detergent solution at the detergent filter.
 - Medium quantity: Central position
 - Large quantity: "+" position
 - Small quantity: "-" position
- Suspend end of detergent suction hose in a container filled with detergent.

Recommended cleaning method

- Spray the detergent sparingly on the dry surface and allow it to react, but not to dry.
- Spray off loosened dirt with the high-pressure jet.

Interrupting operation

- Release the lever on the trigger gun.
Note: When the lever of the hand spray gun is released, the engine continues to run at zero speed. The water thus circulates within the pump and gets heated. When the water has reached the maximum permissible temperature (60°C), the thermostat valve opens and water flows out.
- Lock the lever on the trigger gun.
- Insert the trigger gun in its holder.
- During longer breaks (more than 5 minutes), also turn off the motor.

Finish operation

Caution

Only separate the high-pressure hose from the trigger gun or the appliance while there is no pressure in the system.

- After working with detergent, suspend detergent suction hose in a container filled with clear water, switch the appliance on for around 1 minute once the spray lance has been removed and rinse until water runs clear.
- Release the lever on the trigger gun.
- Stop the motor.
See Operating Instructions of motor.
- Turn off tap.
- Press the lever on the trigger gun to release any remaining pressure in the system.
- Detach the appliance from the water supply.
- Lock the lever on the trigger gun.
- Insert the trigger gun in its holder.
- Suspend the high-pressure hose into its holder.

Transport

Caution

In order to prevent accidents or injuries, keep in mind the weight of the appliance during transport (see Specifications).

When transporting by hand

Warning

Fuel vapors or spilled fuel are flammable. Keep the appliance horizontal during transport to avoid spilling fuel.

→ Pull the appliance by its transport handle.

When transporting in vehicles

- Empty fuel tank.
- Secure the appliance against shifting and tipping over.
- Only transport the appliance in an upright position.

Storage

Caution

In order to prevent accidents or injuries, keep in mind the weight of the appliance when selecting a storage location for it (see Specifications).

Storing the Appliance

- Park the machine on an even surface.
- Press the disconnect on the hand spray gun and remove the high pressure hose from the hand spray gun.
- Insert the trigger gun in its holder.
- Suspend the high-pressure hose into its holder.

Prior to extended storage periods, as during the winter, also observe the instructions in the Care section.

Frost protection

Caution

Protect the appliance and its accessories against frost.

The appliance and its accessories can get destroyed through frost if there are any water residues in them. To avoid damage to them:

- Completely drain all water from the appliance: Switch the appliance on with detached high-pressure hose and detached water supply (max. 1 minute) and wait, until no more water exits at the high-pressure connection. Turn off the appliance.
- Store the appliance and the entire accessories in a frost-safe room.

Maintenance and care

Warning

Prior to any care or maintenance work, switch the appliance off and let the engine cool off. In order to avoid an inadvertent startup of the engine, pull off the spark plug. To avoid risks, all repairs and replacement of spare parts may only be carried out by the authorised customer service personnel.

Care

Prior to longer periods of storage, e.g. in the winter:

- Remove filter from suction hose for detergent and clean under running water.
- Pull out the sieve in the water connection using flat-nose pliers and clean under running water.
- Pull out the fine filter in water connection using flat-nose pliers and clean with running water.

Adjust the air pressure in the tyres

- Set the pressure reducer on the compressor at 170 kPa (1.7 bar) before correcting the tire pressure.
- Tire pressure should not exceed 170 kPa (1.7 bar).

Pump maintenance

The pump is maintenance-free.

Engine maintenance

- Park the machine on an even surface.
- Carry out maintenance tasks to the motor according to the specifications provided in the operating instructions of the motor manufacturer.

Spare parts

Use only original KÄRCHER spare parts. You will find a list of spare parts at the end of these operating instructions.

Troubleshooting

You can rectify minor faults yourself with the help of the following overview. If in doubt, please consult the authorized customer service.

Appliance is not running

- Follow operating instructions of the motor manufacturer!

Pressure does not build up in the appliance

- Check setting at the spray lance.
- Appliance ventilation: Switch the appliance on with the high-pressure hose detached and operate (max. 2 minutes) until the water exits the high-pressure connection without bubbles. Switch off appliance and reconnect high-pressure hose.
- Check the water supply.
- Clean the sieve in the water connection.
- Overflow valve blocked: Press the lever on the handgun many times.

Strong pressure fluctuations

- Clean high-pressure nozzle: Remove dirt and debris from the nozzle bore, using a needle and rinse through with water from the front.
- Check water flow quantity.

Appliance is leaking

- Slight leakage from the appliance pump is normal. If the leakage increases contact the authorized customer service.

No detergent infeed

- Use spray lance with pressure regulation (Vario Power).
Turn the spray lance to "Mix" position.
- Clean the detergent suction hose filter.
- Check the detergent suction hose for kinks.

Technical specifications

| Water connection | | |
|--|------------------|------|
| Max. feed temperature | °C | 40 |
| Min. feed volume | l/min | 10 |
| Max. feed pressure | MPa | 1,2 |
| Max. Suction height | m | 0,5 |
| Motor | | |
| Type | Honda GC 160 | |
| Cylinder capacity | cm ³ | 160 |
| Motor; see operations instructions of the motor manufacturer | | |
| Performance data | | |
| Working pressure | MPa | 14 |
| Max. permissible pressure | MPa | 16 |
| Water flow rate | l/min | 7,9 |
| Detergent flow rate | l/min | 0,3 |
| Recoil force of trigger gun | N | 26,5 |
| Dimensions and weights | | |
| Length | mm | 835 |
| Width | mm | 580 |
| Height | mm | 800 |
| Weight | kg | 28 |
| Tyre pressure (max.) | kPa | 172 |
| Values determined as per EN 60335-2-79 | | |
| Hand-arm vibration value | m/s ² | 3,1 |
| Uncertainty K | m/s ² | 0,3 |
| Sound pressure level L _{pA} | dB(A) | 90 |
| Uncertainty K _{pA} | dB(A) | 1 |
| Sound power level L _{WA} + Uncertainty K _{WA} | dB(A) | 104 |

Subject to technical modifications!

EC Declaration of Conformity

We hereby declare that the machine described below complies with the relevant basic safety and health requirements of the EU Directives, both in its basic design and construction as well as in the version put into circulation by us. This declaration shall cease to be valid if the machine is modified without our prior approval.

Product: High-pressure cleaner

Type: 1.133-xxx

Type: 1.194-xxx

Relevant EU Directives

2006/42/EC (+2009/127/EC)

2004/108/EC

2000/14/EC

Applied harmonized standards

EN 60335-1

EN 60335-2-79

EN 55014-2: 1997 + A2: 2008

EN 55012: 2007 + A1: 2009

Applied conformity evaluation method

2000/14/EC: Appendix V

Sound power level dB(A)

Measured: 103

Guaranteed: 104

The undersigned act on behalf and under the power of attorney of the company management.



H. Jenner
CEO



S. Reiser
Head of Approbation

Authorised Documentation Representative
S. Reiser

Alfred Kärcher GmbH Co. KG

Alfred-Kärcher-Str. 28 - 40

71364 Winnenden (Germany)

Phone: +49 7195 14-0

Fax: +49 7195 14-2212

Winnenden, 2010/07/01

Table des matières

| | |
|------------------------------------|------------|
| Consignes générales | FR . . . 1 |
| Consignes de sécurité | FR . . . 2 |
| Utilisation | FR . . . 4 |
| Transport | FR . . . 7 |
| Entreposage | FR . . . 7 |
| Entretien et maintenance . . . | FR . . . 8 |
| Assistance en cas de panne . . . | FR . . . 8 |
| Caractéristiques techniques . . . | FR . . . 9 |
| Déclaration de conformité CE . . . | FR . . . 9 |

Consignes générales

Cher client,

 Lire cette notice originale avant la première utilisation de votre appareil, se comporter selon ce qu'elle requiert et la conserver pour une utilisation ultérieure ou pour le propriétaire futur.

Utilisation conforme

Ce nettoyeur haute pression ne doit être utilisé que pour un usage privé:

- pour le nettoyage de machines, véhicules, bâtiments, outils, façades, terrasses, outils de jardinage etc. avec un jet d'eau sous pression (et si besoin en ajoutant des détergents).
- avec des accessoires, pièces de rechange et détergents homologués par Kärcher®. Veuillez respecter les consignes livrées avec les détergents.

Protection de l'environnement

 Les matériaux constitutifs de l'emballage sont recyclables. Ne pas jeter les emballages dans les ordures ménagères, mais les remettre à un système de recyclage.

 Les appareils usés contiennent des matériaux précieux recyclables lesquels doivent être apportés à un système de recyclage. Pour cette raison, utilisez des systèmes de collecte adéquats afin d'éliminer les appareils usés.

Instructions relatives aux ingrédients (REACH)

Les informations actuelles relatives aux ingrédients se trouvent sous :

www.kaercher.com/REACH

Garantie

Dans chaque pays, les conditions de garantie en vigueur sont celles publiées par notre société de distribution responsable. Les éventuelles pannes sur l'appareil sont réparées gratuitement dans le délai de validité de la garantie, dans la mesure où celles-ci relèvent d'un défaut matériel ou d'un vice de fabrication. En cas de recours en garantie, adressez-vous à votre revendeur ou au service après-vente agréé le plus proche munis de votre preuve d'achat. (Adresse au dos)

Symboles utilisés dans le mode d'emploi

Danger

Pour un danger immédiat qui peut avoir pour conséquence la mort ou des blessures corporelles graves.

Avertissement

Pour une situation potentiellement dangereuse qui peut avoir pour conséquence des blessures corporelles graves ou la mort.

Attention

Pour une situation potentiellement dangereuse qui peut avoir pour conséquence des blessures légères ou des dommages matériels.

Symboles sur l'appareil



Le jet haute pression ne doit être dirigé ni sur des personnes ou des animaux, ni sur des installations électriques actives, ni sur l'appareil lui-même. Mettre l'appareil à l'abri du gel.



Risque de brûlure provoqué par les pièces chaudes de l'installation!



Danger d'intoxication! Ne pas inspirer les gaz d'échappement.

Consignes de sécurité

⚠ Danger

- *Il est interdit d'utiliser l'appareil dans des zones présentant des risques d'explosion.*
- *Si l'appareil est utilisé dans des zones de danger (par exemple des stations essence), il faut tenir compte des consignes de sécurité correspondantes.*
- *Pour une utilisation de l'appareil dans des locaux fermés, il doit être garanti une ventilation suffisante et une évacuation des gazes résiduels (danger d'intoxication).*
- *Ne jamais mettre l'appareil en service si des pièces importantes de l'appareil, telles que par exemple les éléments de sécurité, les flexibles haute pression, le pistolet, sont endommagés.*
- *Vérifier avant chaque utilisation que le flexible haute-pression n'est pas endommagé. Un flexible haute pression endommagé doit immédiatement être remplacé.*
- *Une utilisation incorrecte des jets haute pression peut présenter des dangers. Le jet ne doit pas être dirigé sur des personnes, des animaux, des installations électriques actives ni sur l'appareil lui-même.*
- *Ne jamais diriger le jet haute pression sur soi-même ni sur d'autres personnes dans le but de nettoyer les vêtements ou les chaussures.*
- *Ne jamais laver au jet des objets contenant des substances nocives (par exemple de l'amiante).*
- *Le jet haute pression risque d'endommager les pneus/valves de véhicules et les pneus risquent d'éclater. Le premier indice d'endommagement est une décoloration du pneu. Des pneus/valves de véhicules endommagés présentent des dangers de mort. Il faut toujours se tenir au moins à 30 cm des pièces pour les laver au jet !*
- *Ne jamais aspirer des liquides contenant des solvants ni des acides ou des solvants non dilués, tels que par exemple de l'essence, du diluant pour peinture ou du fuel ! Le nuage de pulvérisation est extrêmement inflammable, explosif et toxique. Ne pas utiliser d'acétone, d'acides ni de solvants non dilués, du fait de leur effet corrosif sur les matériaux constituant l'appareil.*
- *Seul le carburant insiqué dans la notice d'utilisation peut être utilisé. En cas d'utilisation de carburant non adaptés, il y a un risque d'explosion.*
- *Ne pas mettre en marche le nettoyeur à haute pression si carburant était renversé, mais installer l'appareil dans un autre lieu et éviter toute formation d'étincelles.*
- *Ne pas garder, renverser ou utiliser carburant prêt de feu ou des appareils comme des poêles, des chaudières, des chauffe-eau etc., qui ont une veilleuse ou qui provoquent d'étincelles.*
- *Ne pas fumer en faisant le plein ni dans la zone de stockage du carburant et ne pas utiliser de flamme libre.*
- *Ne pas trop remplir le réservoir. Il ne doit pas y avoir de carburant sur la manche de remplissage.*
- *Le remplissage de carburant ne doit être effectué que dans une pièce bien ventilée et le moteur coupé. L'essence est extrêmement inflammable et explosif sous certaines conditions. Une fois le processus de remplissage terminé, assurez-vous que le couvercle du réservoir d'essence soit bien fermé.*
- *Éviter tout contact prolongé ou répété entre le carburant et la peau, ainsi que de respirer des vapeurs.*
- *Maintenir des objets et des matériaux facilement inflammables loin du silencieux (au moins 2 m).*
- *Ne pas mettre en marche le moteur sans silencieux et contrôler, nettoyer et en cas de besoin échanger celui-ci*

- *Ne pas utiliser le moteur dans un environnement de bois, de buisson ou d'herbe, sans que le pot d'échappement soit équipé avec un pare-étincelles.*
- *Ne laisser pas fonctionner le moteur par la pipe d'aspiration sans filtre d'air ou sans couverture, seulement en cas des travaux de réglage.*
- *Ne pas faire des réglages aux ressorts de réglage, aux barres de réglage ou à des autres pièces que peuvent provoquées une augmentation de la rotation du moteur.*
- *Risque de brûlure ! Ne pas toucher les silencieux chauds, les cylindres ou les ailettes de refroidissement.*
- *Ne pas mettre des mains ou des pieds prêt des pièces mobiles ou courants.*

⚠ Avertissement

- *Les flexibles haute pression, les robinets et les raccords sont importants pour la sécurité de l'appareil. N'utiliser que des flexibles haute pression, des robinets et des raccords recommandés par le fabricant.*
- *Cet appareil n'est pas destiné à être utilisé par des personnes avec des capacités physiques, sensorielles ou mentales restreintes.*
L'appareil ne doit jamais être utilisé par des enfants ni par des personnes non avisées.
Les enfants doivent être surveillés pour s'assurer qu'ils ne jouent pas avec l'appareil.
- *Tenir les films plastiques d'emballages hors de portée des enfants, risque d'étouffement !*
- *Cet appareil a été conçu pour l'utilisation de détergents ayant été fournis ou recommandés par le fabricant. L'utilisation d'autres détergents ou d'autres produits chimiques peut nuire à la sécurité de l'appareil.*
- *L'utilisateur doit faire preuve d'un usage conforme de l'appareil. Il doit prendre*

en considération les données locales et lors du maniement de l'appareil, il doit prendre garde aux tierces personnes, et en particulier aux enfants.

- *Danger de trouble auditif. À l'utilisation de l'appareil utiliser absolument un protecteur d'oreille approprié.*
- *L'appareil ne doit jamais être utilisé si d'autres personnes figurent dans le rayon de portée de l'appareil, à moins que ces personnes ne portent des vêtements de protection.*
- *Pour se protéger contre les éclaboussures ou les poussières, porter le cas échéant des vêtements et des lunettes de protection.*
- *Em cas de fontionnement, l'appareil ne peut être installé de façon qu'il y a un risque pour les personnes p.ex. sur d'échafaudage ou similaire.*
- *Une durée d'utilisation prolongée de l'appareil peut conduire à des problèmes de circulation dans les mains, dûs aux vibrations.*

Il est impossible de définir une durée d'utilisation universelle. Celle-ci dépend en effet de plusieurs facteurs d'influence :

- Mauvaise circulation sanguine de l'utilisateur (doigts souvent froids, sensation de picotement dans les doigts).
- Température ambiante faible. Porter des gants chauds pour protéger les mains.
- Il est conseiller de ponctuer le travail de pauses plutôt que d'assurer un service ininterrompu.

En cas d'utilisation régulière et de longue durée de l'appareil et en cas d'apparition répétée des symptômes caractéristiques (par exemple, une sensation de picotement dans les doigts, les doigts froids), nous recommandons de consulter un médecin.

Attention

- Une distance d'au moins 30 cm entre la lance et les surfaces peintes est nécessaire pour éviter tout endommagement.
- Ne jamais laisser l'appareil sans surveillance lorsqu'il est en marche.
- Toutes les pièces conductrices dans la zone de travail doivent être protégées contre les jets d'eau.
- Effectuer les travaux à l'appareil toujours avec des gants appropriées.
- Tous travaux de nettoyage produisant des eaux usées contenant de l'huile, par exemple un nettoyage de moteur ou de bas de châssis, doivent uniquement être effectués à des postes de lavage équipés d'un séparateur d'huile.

Dispositifs de sécurité

Attention

Le but des dispositifs de sécurité est de protéger l'utilisateur. Ils ne doivent en aucun cas être transformés ou désactivés.

Verrouillage poignée-pistolet

Le verrouillage verrouille le levier de la poignée-pistolet et empêche un démarrage non désiré de l'appareil.

Soupape thermique à la pompe

Le clapet thermique protège la pompe de surchauffe.

Avec le fonctionnement de circulation, l'eau est chauffée. A 60 °C de température d'eau, le clapet thermique s'ouvre et vide eua chaude.

Conditions pour la stabilité

Attention

Avant d'effectuer toute opération avec ou sur le travail, en assurer la stabilité afin d'éviter tout accident ou tout endommagement.

- La stabilité de l'appareil est assurée lorsqu'il peut être posé sur une surface plane.

Utilisation

Description de l'appareil

Contrôler le matériel lors du déballage pour constater des accessoires manquants ou des dommages. Si des dégâts dus au transport sont constatés, il faut en informer le revendeur.

Illustrations voir page 2

- 1 Lance avec réglage de la pression (Vario Power)
- 2 Lance avec rotabuse
- 3 Poignée-pistolet
- 4 Verrouillage poignée-pistolet
- 5 Flexible haute pression
- 6 Touche pour séparer le flexible haute pression de la poignée-pistolet
- 7 Poignée de transport
- 8 Support pour la poignée-pistolet
Support pour le flexible haute pression
- 9 Support pour la lance
- 10 Fixation pour dévidoir (option)
- 11 Flexible d'aspiration du détergent (avec filtre)
- 12 Clapet thermique
- 13 Raccord haute pression
- 14 Raccord pour l'arrivée d'eau
- 15 Double graisseur
- 16 Arrivée d'eau avec tamis
- 17 Moteur , pour plus de information cf. mode d'emploi du fabricant du moteur.
- 18 Mode d'emploi du moteur

Accessoires en option

Les accessoires spéciaux élargissent le champ d'action de votre appareil. Vous trouverez de plus amples informations chez votre revendeur Kärcher®.

Avant la mise en service

Monter les pièces jointes en vrac à l'appareil avant la mise en service.

Illustrations voir page 2

Illustration 1

- Fixer le poignée de transport au cadre. Pour cela, faire des forages, mettre les vis et fixer avec des écrous.

Illustration 2

- Monter le support pour les accessoires.

Illustration 3

- Monter la plaque frontale avec les rivets en plastique joints.

Illustration 4

- Enficher le flexible haute pression dans la poignée-pistolet jusqu'à ce qu'il s'enclenche de manière audible.

Remarque : Veiller à un alignement correct du nippel de raccordement.

Illustration 5

- Connecter le flexible d'aspiration pour le détergent avec le raccord.

Alimentation en eau

Selon les directives en vigueur, l'appareil ne doit jamais être exploité sans séparateur système sur le réseau d'eau potable. Utiliser un séparateur système approprié de la Sté. Kärcher® ou en alternative un séparateur système selon EN 12729 type BA. L'eau qui s'est écoulée à travers un séparateur système est classifiée comme non potable.



Attention

Toujours raccorder le séparateur du système au niveau de l'alimentation en eau et jamais directement sur l'appareil!

Remarque : Des impuretés dans l'eau peuvent endommager la pompe haute pression et les accessoires. Il est recommandé d'utiliser le filtre à eau Kärcher® (accessoires spéciaux, référence : 4.730-059) à des fins de protection.

Raccordement à la conduite d'eau du réseau public

Respecter les prescriptions de votre société distributrice en eau.

Données de raccordement, voir plaque signalétique / caractéristiques techniques

- Utiliser un flexible renforcé (non livré) avec un raccord standard. (diamètre minimum 1/2 pouce ou 13 mm, longueur au moins 7,5 m).
- Visser le raccord livré à l'arrivée d'eau de l'appareil.
- Fixer le flexible d'eau sur le raccord de l'appareil et raccorder à l'alimentation en eau.

Aspiration d'eau depuis des réservoirs ouverts

Ce nettoyeur haute pression est approprié pour l'aspiration de l'eau de surface, par ex. des cuves d'eau de pluie ou étangs (hauteur manométrique maximale cf. caractéristiques techniques) avec le flexible d'aspiration avec soupape antiretour Kärcher® (accessoires spéciaux, référence : 4.440-238).

- Remplir le flexible d'aspiration Kärcher® avec soupape antiretour avec de l'eau, le visser sur le raccord d'eau et l'accrocher dans la cuve d'eau.
- Séparer le flexible haute pression du raccord haute pression de l'appareil.
- Purger l'appareil.
Laisser l'appareil tourner sans tuyau à haute pression relié, jusqu'à ce que l'eau sorte du raccord à haute pression sans bulles. Eteindre l'appareil et raccorder le tuyau à haute pression.

Mise en service

Attention

Une marche à sec de plus de 2 minutes entraîne des endommagements de la pompe haute pression. Si l'appareil n'établit pas de pression dans les deux minutes, le mettre hors service et procéder de la manière indiquée dans les instructions du chapitre "Aide en cas de défauts".

Attention

L'appareil est livré sans huile moteur. Avant le premier démarrage, remplir de l'huile moteur.

- Remplir le réservoir du carburant et contrôler le niveau d'huile.
Cf. mode d'emploi du moteur.
- Connecter le flexible haute pression avec le raccord haute pression de l'appareil.
- Raccorder la lance à la poignée-pistolet et la fixer en effectuant une rotation à 90°.
- Ouvrir le robinet d'eau complètement.
- Lancer le moteur.
Cf. mode d'emploi du moteur.

Fonctionnement

Danger

La jet d'eau sortant de la buse haute pression provoque une force de réaction sur la poignée-pistolet. Veiller à adopter une position stable et à tenir la poignée et la lance fermement.

- Déverrouiller la manette de la poignée-pistolet.
- Tirer le levier, l'appareil se met en service.

Lance avec réglage de la pression (Vario Power)

Pour les travaux courants de nettoyage. La pression de travail peut être réglable de manière continue entre "Min" et "Max".

- Relâcher la manette de la poignée-pistolet.
- Tourner la lance sur la position souhaitée.

Lance avec rotabuse

Pour les salissures tenaces.
Pas approprié pour un travail avec du détergent.

Travail avec le détergent

Utilisez pour la tâche de nettoyage respective exclusivement des détergents et des produits d'entretien Kärcher®, car ceux-ci ont été mis au point spécialement pour une utilisation avec votre appareil. L'emploi d'autres détergents ou produits de soin peut entraîner une usure plus rapide et l'annulation de la garantie. Veuillez vous informer chez votre distributeur spécialisé ou consultez Kärcher® directement.

- Utiliser la lance avec réglage de la pression (Vario Power).
- Tourner la lance sur la position "Mix".
Remarque : Ainsi, la solution de détergent est mélangée au jet d'eau lors du fonctionnement.
- Régler la quantité d'aspiration de la solution de détergent sur le filtre de détergent.
 - Quantité moyenne: Position au centre
 - Grande quantité : Position "+"
 - Petite quantité: Position "-"
- Plonger le flexible d'aspiration pour le détergent dans un récipient contenant une solution de détergent.

Méthode de nettoyage conseillée

- Pulvériser le détergent sur la surface sèche et laisser agir sans toutefois le laisser sécher complètement.
- Retirer les saletés dissoutes au moyen du jet haute pression.

Interrompre le fonctionnement

- Relâcher la manette de la poignée-pistolet.
Indication: Lorsque vous relâchez le levier du pistolet pulvérisateur à main, le moteur continue à tourner avec un nombre de tours ralenti. L'eau circule ainsi à l'intérieur de la pompe et se réchauffe. Une fois que l'eau a atteint la température maximale autorisée (60°C), la soupape thermique s'ouvre et l'eau réchauffée s'écoule à l'extérieur.
- Verrouiller le levier de la poignée-pistolet.
- Enficher la poignée-pistolet dans le support de poignée-pistolet.
- En cas de pauses plus longues (plus de 5 minutes), mettre également l'appareil hors marche.

Fin de l'utilisation

Attention

Séparer le tuyau haute pression de la poignée-pistolet ou de l'appareil uniquement quand il n'y a pas de pression dans le système.

- Après le travail avec le détergent, accrocher le flexible d'aspiration dans un récipient contenant de l'eau propre, mettre l'appareil en marche environ pendant une minute après avoir démonté la lance et rincer.
- Relâcher la manette de la poignée-pistolet.
- Arrêter le moteur.
Cf. mode d'emploi du moteur.
- Fermer le robinet d'eau.
- Actionner la gachette de la poignée-pistolet afin de faire échapper la pression restante dans le système.
- Séparer l'appareil de l'alimentation en eau.
- Verrouiller le levier de la poignée-pistolet.
- Enficher la poignée-pistolet dans le support de poignée-pistolet.
- Accrocher le flexible haute pression au support pour flexible haute pression.

Transport

Attention

Afin d'éviter tout accident ou toute blessure lors du transport, tenir compte du poids de l'appareil (voir les caractéristiques techniques).

Transport manuel

⚠ Avertissement

Les vapeurs de carburant ou le carburant renversé peuvent s'enflammer. Conserver l'appareil à l'horizontale lors du transport, afin d'éviter une perte de carburant.

- Tirer l'appareil à l'aide de la poignée de transport.

Transport dans des véhicules

- Vider le réservoir de carburant.
- Freiner l'appareil pour l'empêcher de glisser et de basculer.
- Ne transporter l'appareil que debout.

Entreposage

Attention

Afin d'éviter tout accident ou toute blessure, tenir compte du poids de l'appareil (voir les caractéristiques techniques) en choisissant son emplacement pour le stockage.

Ranger l'appareil

- Garer l'appareil sur une surface plane.
- Appuyer sur la touche de séparation de la poignée-pistolet et séparer le flexible haute pression de celle-ci.
- Enficher la poignée-pistolet dans le support de poignée-pistolet.
- Accrocher le flexible haute pression au support pour flexible haute pression.

En cas de stockage prolongé, par ex. en hiver, respecter en plus les recommandations fournies au chapitre Entretien.

Protection antigel

Attention

Mettre l'appareil et les accessoires à l'abri du gel.

L'appareil et les accessoires sont détruits par le gel si l'eau n'a pas été totalement vidée. Pour éviter tout endommagement :

- Vider complètement l'eau de l'appareil : Mettre l'appareil en service avec le flexible haute pression raccordé et sans alimentation d'eau raccordé (max. 1 min.) et attendre jusqu'à ce qu'il ne sorte plus d'eau du raccord haute pression. Désactiver l'appareil.
- Conserver l'appareil et l'intégralité des accessoires dans un endroit à l'abri du gel.

Entretien et maintenance

⚠ Avertissement

Avant de commencer soins et travaux d'entretien, éteindre l'appareil et laisser refroidir le moteur. Afin d'empêcher un démarrage involontaire du moteur, retirer la prise des bougies.

Afin d'éviter tout danger, seul le service après-vente agréé est habilité à effectuer des réparations ou à monter des pièces de rechange sur l'appareil.

Entretien

Avant un stockage prolongé, par exemple en hiver :

- Retirer le filtre du flexible d'aspiration pour détergent et le nettoyer à l'eau courante.
- Enlever le tamis de l'arrivée d'eau à l'aide d'une pince et le nettoyer à l'eau courante.
- Enlever le filtre finisseur dans le raccordement d'eau à l'aide d'une pince et le nettoyer à l'eau courante.

Régler la pression des pneus

- Avant de corriger la pression des pneus, régler le réducteur de pression sur le compresseur sur 170 kPa (1,7 bar).
- La pression des pneus ne doit pas dépasser 170 kPa (1,7 bar).

Entretien de la pompe

La pompe ne nécessite pas d'entretien.

Entretien moteur

- Garer l'appareil sur une surface plane.
- Effectuez les travaux d'entretien du moteur conformément aux indications données dans la notice d'utilisation du fabricant du moteur.

Pièces de rechange

Utiliser uniquement des pièces de rechange de la marque Kärcher®. Vous trouverez une liste des pièces de rechanges à la fin de cette notice.

Assistance en cas de panne

Il est possible de résoudre des pannes sans trop grande gravité en utilisant la liste suivante.

En cas de doute, s'adresser au service après-vente agréé.

L'appareil ne fonctionne pas

- Respecter les consignes données dans la notice d'utilisation du fabricant du moteur !

L'appareil ne monte pas en pression

- Contrôler le réglage sur la lance.
- Purger l'appareil : Mettre l'appareil en service sans flexible haute pression et attendre (max. 2 minutes) jusqu'à ce qu'il s'écoule de l'eau sans bulle du raccord haute pression. Mettre l'appareil hors tension et raccorder le flexible haute pression.
- Contrôler l'alimentation en eau.
- Nettoyer le tamis de l'arrivée d'eau.
- Le clapet de décharge est bloqué: Actionner plusieurs fois la manette de la poignée-pistolet.

Fluctuations de pression importantes

- Nettoyer la buse à haute pression : Ôtez les salissures situées dans l'orifice de la buse à l'aide d'une aiguille et rincez-la avec de l'eau.
- Contrôler la quantité d'eau alimentée.

Appareil non étanche

- Une fuite minime au niveau de l'appareil peut survenir sous certaines conditions techniques. Si la fuite est importante, contacter le service après-vente agréé.

Le détergent n'est pas aspiré

- Utiliser la lance avec réglage de la pression (Vario Power). Tourner la lance sur la position "Mix".
- Nettoyer le filtre situé sur le flexible d'aspiration du détergent.
- Contrôler le flexible d'aspiration pour le détergent afin de détecter tout pli.

Caractéristiques techniques

| Arrivée d'eau | | |
|---|------------------|------|
| Température d'alimentation (max.) | ° C | 40 |
| Débit d'alimentation (min.) | l/min | 10 |
| Pression d'alimentation (max.) | MPa | 1,2 |
| Hauteur max. de l'aspiration | m | 0,5 |
| Moteur | | |
| Type | Honda GC 160 | |
| Cylindrée | cm ³ | 160 |
| Pour plus de informations cf. mode d'emploi du fabricant du moteur. | | |
| Performances | | |
| Pression de service | MPa | 14 |
| Pression maximale admissible | MPa | 16 |
| Débit (eau) | l/min | 7,9 |
| Débit (détergent) | l/min | 0,3 |
| Force de réaction sur la poignée-pistolet | N | 26,5 |
| Dimensions et poids | | |
| Longueur | mm | 835 |
| Largeur | mm | 580 |
| Hauteur | mm | 800 |
| Poids | kg | 28 |
| Pression de gonflage des pneumatiques (max.) | kPa | 172 |
| Valeurs déterminées selon EN 60335-2-79 | | |
| Valeur de vibrations bras-main | m/s ² | 3,1 |
| Incertitude K | m/s ² | 0,3 |
| Niveau de pression sonore L _{pA} | dB(A) | 90 |
| Incertitude K _{pA} | dB(A) | 1 |
| Niveau de pression sonore L _{WA} + incertitude K _{WA} | dB(A) | 104 |

Sous réserve de modifications techniques !

Déclaration de conformité CE

Nous certifions par la présente que la machine spécifiée ci-après répond de par sa conception et son type de construction ainsi que de par la version que nous avons mise sur le marché aux prescriptions fondamentales stipulées en matière de sécurité et d'hygiène par les directives européennes en vigueur. Toute modification apportée à la machine sans notre accord rend cette déclaration invalide.

Produit: Nettoyeur haute pression

Type: 1.133-xxx

Type: 1.194-xxx

Directives européennes en vigueur :

2006/42/CE (+2009/127/CE)

2004/108/CE

2000/14/CE

Normes harmonisées appliquées :

EN 60335-1

EN 60335-2-79

EN 55014-2: 1997 + A2: 2008

EN 55012: 2007 + A1: 2009

Procédures d'évaluation de la conformité

2000/14/CE: Annexe V

Niveau de puissance acoustique dB(A)

Mesuré: 103

Garanti: 104

Les soussignés agissent sur ordre et sur procuration de la Direction commerciale.



H. Jenner
CEO



S. Reiser
Head of Approbation

Responsable de la documentation:

S. Reiser

Alfred Kärcher GmbH Co. KG

Alfred-Kärcher-Str. 28 - 40

71364 Winnenden (Germany)

Téléphone : +49 7195 14-0

Télécopieur : +49 7195 14-2212

Winnenden, 2010/07/01

Indice

| | |
|--|------------|
| Avvertenze generali | IT . . . 1 |
| Norme di sicurezza | IT . . . 2 |
| Uso | IT . . . 4 |
| Trasporto | IT . . . 7 |
| Supporto | IT . . . 7 |
| Cura e manutenzione | IT . . . 7 |
| Guida alla risoluzione dei guasti IT . . . | 8 |
| Dati tecnici | IT . . . 9 |
| Dichiarazione di conformità CE IT . . . | 9 |

Avvertenze generali

Gentile cliente,



Prima di utilizzare l'apparecchio per la prima volta, leggere le presenti istruzioni originali, seguirle e conservarle per un uso futuro o in caso di rivendita dell'apparecchio.

Uso conforme a destinazione

Utilizzate questa idropulitrice esclusivamente nell'uso domestico:

- per la pulizia di macchine, veicoli, edifici, attrezzi, facciate, terrazzi, attrezzi da giardinaggio ecc. con getto d'acqua ad alta pressione (se necessario con l'aggiunta di detersivi).
- con accessori, pezzi di ricambio e detersivi autorizzati da KÄRCHER. Rispettate le indicazioni allegate ai detersivi.

Protezione dell'ambiente



Tutti gli imballaggi sono riciclabili. Gli imballaggi non vanno gettati nei rifiuti domestici, ma consegnati ai relativi centri di raccolta.



Gli apparecchi dismessi contengono materiali riciclabili preziosi e vanno perciò consegnati ai relativi centri di raccolta. Si prega quindi di smaltire gli apparecchi dismessi mediante i sistemi di raccolta differenziata.

Avvertenze sui contenuti (REACH)

Informazioni aggiornate sui contenuti sono disponibili all'indirizzo:

www.kaercher.com/REACH

Garanzia

Le condizioni di garanzia valgono nel rispettivo paese di pubblicazione da parte della nostra società di vendita competente. Entro il termine di garanzia eliminiamo gratuitamente eventuali guasti all'apparecchio, se causati da difetto di materiale o di produzione. Nei casi previsti dalla garanzia si prega di rivolgersi al proprio rivenditore, oppure al più vicino centro di assistenza autorizzato, esibendo lo scontrino di acquisto. (Indirizzo vedi retro)

Simboli riportati nel manuale d'uso

Pericolo

Per un rischio imminente che determina lesioni gravi o la morte.

Attenzione

Per una situazione di rischio possibile che potrebbe determinare lesioni gravi o la morte.

Attenzione

Per una situazione di rischio possibile che potrebbe determinare danni leggeri a persone o cose.

Simboli riportati sull'apparecchio



Il getto ad alta pressione non va mai puntato su persone, animali, equipaggiamenti elettrici attivi o sull'apparecchio stesso. Proteggere l'apparecchio dal gelo.



Pericolo di scottature causate da superfici calde!



Pericolo di avvelenamento! Non inalare i gas di scarico.

Norme di sicurezza

⚠ Pericolo

- *E' vietato l'utilizzo in ambienti a rischio di esplosione.*
 - *In caso di utilizzo dell'apparecchio in ambienti a rischio (per es. stazioni di servizio) devono essere rispettate le relative norme di sicurezza.*
 - *Se si utilizza l'apparecchio all'interno di locali, accertarsi che vi sia una ventilazione sufficiente e che i gas di scarico vengano eliminati (pericolo di avvelenamento).*
 - *Non accendere l'apparecchio nel caso in cui parti importanti dell'apparecchio, per es. componenti di sicurezza, tubi flessibili alta pressione, pistola a spruzzo siano danneggiati.*
 - *Prima di ogni utilizzo controllare che il tubo flessibile alta pressione non sia danneggiato. Sostituire immediatamente il tubo flessibile alta pressione danneggiato.*
 - *Getti ad alta pressione possono risultare pericolosi se usati in modo non conforme a destinazione. Il getto non va mai puntato su persone, animali, equipaggiamenti elettrici attivi o sull'apparecchio stesso.*
 - *Non puntare il getto ad alta pressione su altri o su se stessi per pulire indumenti o calzature.*
 - *Non spruzzare oggetti che possano contenere sostanze tossiche (per es. amianto).*
 - *Pneumatici/valvole di pneumatici possono essere danneggiati e scoppiare se trattati con getto ad alta pressione. Il primo segno è dato dal cambiamento del colore del pneumatico. Pneumatici/valvole di pneumatici danneggiati possono essere pericolosissimi. Mantenere una distanza del getto di almeno 30 cm durante la pulizia!*
 - *Non aspirare mai liquidi contenenti solventi o acidi allo stato puro o solventi!*
- Ne fanno parte per es. benzina, diluenti per vernici o gasolio. La nebbia di polverizzazione è altamente infiammabile, esplosiva e velenosa. Non utilizzare acetone, acidi allo stato puro e solventi, in quanto corrodono i materiali utilizzati nell'apparecchio.*
- *Utilizzare solo il carburante indicato nel manuale d'uso. L'uso di carburanti non idonei comporta il rischio di esplosioni.*
 - *Non adoperare l'idropulitrice dove sia stato rovesciato accidentalmente del carburante, ma trasportare altrove l'apparecchio ed evitare qualsiasi formazione di scintille.*
 - *Non conservare, spandere accidentalmente o usare il carburante nelle vicinanze di fiamme libere o apparecchi come forni, caldaie o riscaldatori d'acqua da cui potrebbero sprigionarsi scintille o fiamme pilota.*
 - *Durante il rifornimento e nell'area di conservazione del carburante non fumare e non utilizzare fiamme libere.*
 - *Non riempire troppo il serbatoio. Nel bocchettone di riempimento non deve essere presente del carburante.*
 - *Il rifornimento di carburante può essere eseguito solo in un ambiente ben aerato ed a motore spento. La benzina è altamente infiammabile ed in determinate condizioni esplosiva. Al termine del rifornimento è necessario accertarsi che il coperchio del serbatoio del carburante sia ben chiuso.*
 - *Evitare un contatto ripetuto o prolungato tra il carburante e la pelle, nonché l'inalazione di vapori.*
 - *Materiali e oggetti facilmente infiammabili vanno tenuti a una distanza di almeno 2 metri dal sistema di scarico.*
 - *Non avviare il motore se non è dotato di un sistema di scarico. Quest'ultimo va controllato regolarmente, pulito ed eventualmente sostituito.*
 - *Non adoperare mai il motore su terreni erbosi o in presenza di alberi o cespugli, se lo scarico non è munito di parascintille.*
 - *Non lasciare mai in funzione il motore dopo aver tolto il filtro aria o il coperchio posto sopra il condotto di aspirazione, a*

meno di non dover eseguire lavori di regolazione del motore.

- Non eseguire interventi di regolazione su molle di regolazione, tiranti di regolazione o altre parti del motore che possano aumentare il numero di giri del motore.
- Pericolo di ustioni! Non toccare il sistema di scarico, cilindri o alette di raffreddamento quando sono caldi.
- Non avvicinare mai le mani o i piedi a parti dell'apparecchio in rotazione o comunque in movimento.

⚠ Attenzione

- I tubi flessibili alta pressione, i raccordi e i giunti di accoppiamento sono importanti per la sicurezza dell'apparecchio. Utilizzare esclusivamente tubi flessibili alta pressione, raccordi e giunti di sicurezza raccomandati dal produttore.
- Questo apparecchio non è indicato ad essere utilizzato da persone con limitate capacità fisiche, sensoriali o mentali. L'apparecchio non deve essere utilizzato da bambini e da persone non autorizzate.
I bambini devono essere sorvegliati affinché non giochino con l'apparecchio.
- Tenere le pellicole di imballaggio fuori dalla portata dei bambini. Rischio di asfissia!
- Questo apparecchio è stato concepito per essere utilizzato con i detergenti forniti dal produttore o da esso raccomandati. L'utilizzo di altri detergenti o agenti chimici può compromettere la sicurezza dell'apparecchio.
- L'operatore deve utilizzare l'apparecchio in modo conforme a destinazione. Deve tener conto delle condizioni presenti in loco e durante il lavoro con l'apparecchio fare attenzione alle persone nelle vicinanze.
- Pericolo di danni all'apparato uditivo. Si raccomanda perciò di indossare un dispositivo di protezione per le orecchie durante l'utilizzo dell'apparecchio.

- Non utilizzare l'apparecchio in presenza di persone nelle immediate vicinanze, a meno che non indossino gli indumenti protettivi adeguati.
- Per proteggersi dagli spruzzi d'acqua o di sporco indossare indumenti e occhiali di protezione adatti.
- Non installare l'apparecchio su impalcature o simile al fine di non mettere in pericolo il personale.
- Un uso prolungato dell'apparecchio può causare disturbi vascolari nelle mani, dovuti alle vibrazioni.

Non è possibile stabilire tempi generalizzati di utilizzo, dato che sono soggetti a diversi fattori:

- Predisposizione alla circolazione sanguigna insufficiente (dita spesso fredde e formicolio).
- Bassa temperatura d'ambiente. Indossare guanti caldi per proteggere le mani.
- Un funzionamento interrotto da pause è meglio di un funzionamento continuo.

Consigliamo di effettuare una visita medica in caso di utilizzo regolare e continuo dell'apparecchio o se tali fenomeni si verificano ripetutamente (p.es. formicolio e dita fredde).

Attenzione

- *Mantenere una distanza minima di 30 cm del getto durante la pulizia di superfici verniciate, in modo da evitare danneggiamenti.*
- *Non lasciare mai l'apparecchio incustodito quando è acceso.*
- *Tutti i componenti conduttori nell'area di lavoro devono essere protetti contro i getti di acqua.*
- *Lavorare sull'apparecchio indossando sempre guanti protettivi idonei.*
- *I lavori di pulizia durante i quali si produce acqua di scarico contenente olio, per es. la pulizia di motori, di sottoscocche vanno effettuati esclusivamente in luoghi di lavaggio provvisti di separatori d'olio.*

Dispositivi di sicurezza

Attenzione

I dispositivi di sicurezza servono alla protezione dell'utente e non devono essere modificati o essere utilizzati al di fuori della loro funzione.

Blocco della pistola a spruzzo

Il dispositivo di blocco inibisce la leva della pistola a spruzzo ed impedisce l'azionamento accidentale dell'apparecchio.

Termovalvola della pompa

La termovalvola protegge la pompa dal surriscaldamento.

La modalità di circolazione consente di scaldare l'acqua. Ad una temperatura dell'acqua di 60 °C, la termovalvola si apre e fuoriesce l'acqua calda.

Presupposti per la stabilità

Attenzione

Prima di qualsiasi intervento con o sull'apparecchio è necessario renderlo stabile per evitare incidenti o danneggiamenti.

- La stabilità dell'apparecchio è garantita quando viene posizionato su una superficie piana.

Uso

Descrizione dell'apparecchio

Durante il disimballaggio controllare l'eventuale mancanza di accessori o la presenza di danni del contenuto. Nel caso in cui si riscontrino danni dovuti al trasporto, informare immediatamente il proprio rivenditore.

Figure vedi pag. 2

- 1 Lancia con regolazione della pressione (Vario Power)
- 2 Lancia con fresa per lo sporco
- 3 Pistola a spruzzo
- 4 Blocco della pistola a spruzzo.
- 5 Tubo flessibile alta pressione
- 6 Tasto per scollegare il tubo flessibile di alta pressione dalla pistola a spruzzo
- 7 Maniglia per trasporto
- 8 Custodia per pistola a spruzzo

Custodia per tubo flessibile di alta pressione

- 9 Custodia per lancia
- 10 Fissaggio dell'avvolgitubo (opzionale)
- 11 Tubo flessibile di aspirazione per detergente (con filtro)
- 12 Termovalvola
- 13 Attacco alta pressione
- 14 Giunto per collegamento dell'acqua
- 15 Raccordo doppio
- 16 Collegamento dell'acqua con filtro
- 17 Motore: per i dettagli vedi il manuale d'uso del produttore del motore
- 18 Manuale d'uso del motore

Accessori optional

Gli accessori optional aumentano le possibilità di utilizzo dell'apparecchio. Maggiori informazioni sono a vostra disposizione dal vostro rivenditore KÄRCHER.

Prima della messa in funzione

Prima della messa in funzione montare i componenti singoli dell'apparecchio.

Figure vedi pag. 2

Figura 1

- Fissare la maniglia per il trasporto al telaio.

A questo scopo allineare i fori, inserire le viti e fissarle con i dadi.

Figura 2

- Montare la custodia degli accessori.

Figura 3

- Montare la piastra frontale con i rivetti di plastica compresi nella fornitura.

Figura 4

- Introdurre il tubo di alta pressione alla pistola a spruzzo fino al suo aggancio.

Avviso: Verificare la corretta posizione del nipplo di raccordo.

Figura 5

- Collegare il tubo flessibile di aspirazione per detergente al raccordo.

Alimentazione dell'acqua

Secondo quanto prescritto dalle regolamentazioni in vigore è necessario che l'apparecchio non venga usato mai senza disgiuntore di rete sulla rete di acqua potabile. Utilizzare un idoneo disgiuntore di rete della ditta KÄRCHER oppure in alternativa un disgiuntore di rete secondo la normativa EN 12729 Tipo BA. L'acqua che scorre attraverso un separatore di sistema non è classificata come acqua potabile.



Attenzione

Collegare il sezionatore del sistema sempre all'alimentazione idrica, mai direttamente all'apparecchio!

Avviso: Impurità nell'acqua possono danneggiare la pompa ad alta pressione e gli accessori. Consigliamo come protezione di utilizzare il filtro per l'acqua KÄRCHER (accessorio speciale, N. ordine 4.730-059).

Alimentazione da rete idrica

Rispettare le disposizioni fornite dalla società per l'approvvigionamento idrico.

Valori di collegamento: vedi targhetta e Dati tecnici.

- Utilizzare un tubo flessibile per l'acqua rafforzato di tessuto (non in dotazione) con un giunto commerciale. (Diametro minimo 1/2 pollici o 13 mm; Lunghezza minima 7,5 m).
- Avvitare il giunto fornito sul collegamento acqua dell'apparecchio.
- Inserire il tubo flessibile acqua sul giunto dell'apparecchio e collegarlo all'alimentazione idrica.

Aspirazione di acqua da contenitori aperti

Questa idropulitrice con il tubo di aspirazione KÄRCHER con valvola di non ritorno (accessorio speciale, N. ordine 4.440-238) è adatta all'aspirazione di acqua di superficie per es. da raccoglitori di acqua piovana o da stagni (altezza di aspirazione max. vedi Dati tecnici).

- Riempire d'acqua il tubo di aspirazione KÄRCHER con valvola di non ritorno, avvitarlo al raccordo dell'acqua ed agganciarlo nel raccoglitore di acqua piovana.
- Scollegare il tubo flessibile alta pressione dall'attacco alta pressione dell'apparecchio.
- Eliminare l'aria dall'apparecchio. Lasciare attivato l'apparecchio senza il tubo flessibile di alta pressione collegato, finché l'acqua che fuoriesce dal raccordo del tubo flessibile di alta pressione non sia priva di bolle d'aria. Spegnerne l'apparecchio e collegare il tubo flessibile di alta pressione.

Messa in funzione

Attenzione

Un funzionamento a secco di oltre 2 minuti determina dei danneggiamenti sulla pompa ad alta pressione. Nel caso in cui l'apparecchio non produca alcuna pressione entro 2 minuti, disattivare l'apparecchio e procedere secondo le indicazioni riportate al capitolo „Guida alla risoluzione dei guasti“.

Attenzione

L'apparecchio viene fornito senza lubrificante per il motore. Prima dell'utilizzo versare dell'olio per il motore.

- Riempire il serbatoio del carburante e controllare il livello dell'olio. Vedi manuale d'uso del motore.
- Collegare il tubo flessibile alta pressione all'attacco alta pressione dell'apparecchio.
- Inserire la lancia sulla pistola a spruzzo e fissarla con una rotazione di 90°.
- Aprire completamente il rubinetto.
- Avviare il motore. Vedi manuale d'uso del motore.

Funzionamento

Pericolo

L'uscita del getto d'acqua dall'ugello alta pressione causa una forza repulsiva della pistola a spruzzo. Assumere una posizione sicura, tenere con forza la pistola a spruzzo e la lancia.

- Sbloccare la leva della pistola a spruzzo.
- Tirare la leva e l'apparecchio si attiva.

Lancia con regolazione della pressione (Vario Power)

Per i compiti di pulizia più comuni. La pressione di esercizio può essere regolata in continuo tra "Min" e "Max".

- Rilasciare la leva della pistola a spruzzo.
- Ruotare la lancia sulla posizione desiderata.

Lancia con fresa per lo sporco

Per lo sporco più resistente.

Non adatto per interventi con detergenti.

Operare con detergente

Utilizzare per il relativo intervento di pulizia solo detergenti e prodotti di cura KÄRCHER poiché sviluppati appositamente per l'utilizzo con il vostro apparecchio. L'utilizzo di altri detergenti e prodotti di cura può determinare una più rapida usura e la cancellazione dei diritti di garanzia. Per maggiori informazioni rivolgetevi ai negozi specializzati o direttamente a KÄRCHER.

- Utilizzare la lancia con regolazione della pressione (Vario Power).
 - Ruotare la lancia in posizione „Mix“.
- Avviso:** In questo modo durante il funzionamento al getto d'acqua viene aggiunta la soluzione detergente.
- Regolare la quantità di aspirazione della soluzione detergente sul filtro del detergente.

- Quantità media: posizione media
- Quantità grande: posizione "+"
- Quantità piccola: posizione "-"

- Appendere il tubo flessibile di aspirazione per detergente in un contenitore con una soluzione detergente.

Metodo di pulizia consigliato

- Spruzzare misuratamente il detergente e lasciare agire (non asciugare) sulla superficie asciutta.
- Sciacquare lo sporco sciolto con il getto alta pressione.

Interrompere il funzionamento

- Rilasciare la leva della pistola a spruzzo.
Avviso: Quando la leva della pistola a spruzzo viene rilasciata, il motore continua a girare a vuoto. In tal modo l'acqua circola all'interno della pompa e si riscalda. Quando la temperatura massima consentita dell'acqua (60°C) è stata raggiunta, la termovalvola si apre e l'acqua riscaldata fuoriesce.
- Bloccare la leva della pistola a spruzzo.
- Introdurre la pistola a spruzzo nella custodia per la pistola a spruzzo.
- Durante pause di lavoro prolungate (più di 5 min.) spegnere anche il motore.

Terminare il lavoro

Attenzione

Scollegare il tubo flessibile di alta pressione dalla pistola a spruzzo o l'apparecchio solo quando la pressione è scaricata dal sistema.

- Dopo gli interventi con il detergente, agghiacciare il tubo flessibile di aspirazione in un contenitore di acqua pulita, azionare l'apparecchio per almeno un minuto con lancia smontata e lavare.
- Rilasciare la leva della pistola a spruzzo.
- Arrestare il motore.
Vedi manuale d'uso del motore.
- Chiudere il rubinetto.
- Premere la leva della pistola a spruzzo in modo da scaricare la pressione ancora presente nel sistema.
- Scollegare l'apparecchio dall'alimentazione idrica.
- Bloccare la leva della pistola a spruzzo.
- Introdurre la pistola a spruzzo nella custodia per la pistola a spruzzo.
- Conservare il tubo flessibile di alta pressione nella custodia per il tubo flessibile di alta pressione.

Trasporto

Attenzione

Per prevenire incidenti o lesioni durante il trasporto è necessario rispettare il peso dell'apparecchio (vedi dati tecnici).

Posizione manuale

⚠ Attenzione

I vapori di carburante o il carburante versato possono infiammarsi. Per il trasporto tenere l'apparecchio in posizione orizzontale per evitare che si possa versare del carburante.

- Sollevare l'apparecchio dal manico di trasporto.

Posizione in veicoli

- Svuotare il serbatoio del carburante.
- Bloccare l'apparecchio in modo tale che non possa scivolare o ribaltarsi.
- Trasportare l'apparecchio solo in posizione verticale.

Supporto

Attenzione

Per prevenire incidenti o lesioni nella scelta del luogo di stoccaggio è necessario rispettare il peso dell'apparecchio (vedi dati tecnici).

Deposito dell'apparecchio

- Depositare la spazzatrice su una superficie piana.
- Premere il tasto di sblocco sulla pistola a spruzzo e scollegare il tubo flessibile di alta pressione dalla pistola a spruzzo.
- Introdurre la pistola a spruzzo nella custodia per la pistola a spruzzo.
- Conservare il tubo flessibile di alta pressione nella custodia per il tubo flessibile di alta pressione.

Prima di depositi di lunga durata, per es. in inverno, rispettare anche le avvertenze riportate al capitolo Cura.

Antigelo

Attenzione

Proteggere l'apparecchio e gli accessori dal gelo.

L'apparecchio e gli accessori saranno distrutti dal gelo se non saranno svuotati completamente dell'acqua contenuta in essi. Per prevenire danni:

- Svuotare completamente l'acqua dall'apparecchio: accendere l'apparecchio senza il tubo flessibile di alta pressione collegato e senza l'alimentazione idrica collegata (max. 1 min) ed attendere fino a quando dal raccordo di alta pressione non fuoriesce più dell'acqua. Spegnerne l'apparecchio.
- Conservare l'apparecchio e tutti gli accessori in un ambiente protetto dal gelo.

Cura e manutenzione

⚠ Attenzione

Prima di ogni intervento di cura e di manutenzione, spegnere l'apparecchio e far raffreddare il motore. Per impedire un avvio involontario del motore, estrarre la spina delle candele.

Per escludere qualsiasi rischio, gli interventi di riparazione e il montaggio dei pezzi di ricambio vanno effettuati esclusivamente dal servizio assistenza autorizzato.

Cura

Prima di depositi di lunga durata, per es. in inverno:

- Staccare il filtro dal tubo flessibile di aspirazione per detergente e lavarlo sotto acqua corrente.
- Estrarre il filtro nel raccordo dell'acqua con una pinza piatta e lavarlo sotto acqua corrente.
- Estrarre il microfiltro nel collegamento idrico con una pinza piatta e lavarlo sotto acqua corrente.

Regolare la pressione dei pneumatici

- Prima di correggere la pressione delle gomme, impostare il riduttore di pressione sul compressore a 170 kPa (1,7 bar).
- La pressione delle gomme non deve superare 170 kPa (1,7 bar).

Manutenzione della pompa

la pompa non richiede manutenzione.

Manutenzione del motore

- Depositare la spazzatrice su una superficie piana.
- eseguire i lavori di manutenzione sul motore attenendosi alle indicazioni contenute nelle istruzioni per l'uso fornite dalla casa produttrice del motore.

Ricambi

Impiegare solamente ricambi originali KÄRCHER. La lista dei pezzi di ricambio è riportata alla fine del presente manuale d'uso.

Guida alla risoluzione dei guasti

Piccoli guasti o disfunzioni possono essere eliminati seguendo le seguenti istruzioni. In caso di dubbi si prega di rivolgersi al servizio assistenza autorizzato.

L'apparecchio non funziona

- Rispettare le indicazioni contenute nelle istruzioni per l'uso della casa produttrice del motore!

L'apparecchio non raggiunge pressione

- Verificare la regolazione della lancia.
- Eliminare l'aria dall'apparecchio: Accendere l'apparecchio senza il tubo flessibile di alta pressione collegato ed attendere (max. 2 minuti) finché l'acqua che fuoriesce sia priva di bolle d'aria dal raccordo di alta pressione. Spegnerne l'apparecchio e collegare il tubo flessibile di alta pressione.
- Controllare l'alimentazione idrica.
- Pulire il filtro del collegamento acqua.
- Valvola di troppo pieno bloccata: attivare più volte la leva della pistola a spruzzo.

Forti variazioni di pressione

- Pulire l'ugello ad alta pressione: Rimuovere con un ago lo sporco dai fori degli ugelli e sciacquare con acqua dalla parte anteriore.
- Controllare l'afflusso di acqua.

L'apparecchio perde

- Alcune cause tecniche fanno sì che ci sia una lieve permeabilità dell'apparecchio. In caso di permeabilità elevata rivolgersi al servizio clienti autorizzato.

Il detergente non viene aspirato

- Utilizzare la lancia con regolazione della pressione (Vario Power). Ruotare la lancia in posizione „Mix“.
- Pulire il filtro sul tubo flessibile di aspirazione per detergente.
- Controllare se il tubo flessibile di aspirazione per detergente presenti delle incrinature.

Dati tecnici

| Collegamento acqua | | |
|--|------------------|------|
| Temperatura in entrata (max.) | °C | 40 |
| Portata (min.) | l/min | 10 |
| Pressione in entrata (max.) | MPa | 1,2 |
| Max. altezza di aspirazione | m | 0,5 |
| Motore | | |
| Modello | Honda GC 160 | |
| Cilindrata | cm ³ | 160 |
| Per i dettagli vedi il manuale d'uso del produttore del motore | | |
| Prestazioni | | |
| Pressione di esercizio | MPa | 14 |
| Pressione max. consentita | MPa | 16 |
| Portata, acqua | l/min | 7,9 |
| Portata, detergente | l/min | 0,3 |
| Forza repulsiva della pistola a spruzzo | N | 26,5 |
| Dimensioni e pesi | | |
| Lunghezza | mm | 835 |
| Larghezza | mm | 580 |
| Altezza | mm | 800 |
| Peso | kg | 28 |
| Pressione pneumatici (max.) | kPa | 172 |
| Valori rilevati secondo EN 60335-2-79 | | |
| Valore di vibrazione mano-braccio | m/s ² | 3,1 |
| Dubbio K | m/s ² | 0,3 |
| Pressione acustica L _{pA} | dB(A) | 90 |
| Dubbio K _{pA} | dB(A) | 1 |
| Pressione acustica L _{WA} + Dubbio K _{WA} | dB(A) | 104 |

Con riserva di modifiche tecniche!

Dichiarazione di conformità CE

Con la presente si dichiara che la macchina qui di seguito indicata, in base alla sua concezione, al tipo di costruzione e nella versione da noi introdotta sul mercato, è conforme ai requisiti fondamentali di sicurezza e di sanità delle direttive CE. In caso di modifiche apportate alla macchina senza il nostro consenso, la presente dichiarazione perde ogni validità.

Prodotto: Idropulitrice

Modelo: 1.133-xxx

Modelo: 1.194-xxx

Direttive CE pertinenti

2006/42/CE (+2009/127/CE)

2004/108/CE

2000/14/CE

Norme armonizzate applicate

EN 60335-1

EN 60335-2-79

EN 55014-2: 1997 + A2: 2008

EN 55012: 2007 + A1: 2009

Procedura di valutazione della conformità applicata

2000/14/CE: Allegato V

Livello di potenza sonora dB(A)

Misurato: 103

Garantito: 104

I firmatari agiscono su incarico e con la procura dell'amministrazione.

H. Jenner
CEO

S. Reiser
Head of Approximation

Responsabile della documentazione:

S. Reiser

Alfred Kärcher GmbH & Co. KG

Alfred-Kärcher-Str. 28 - 40

71364 Winnenden (Germany)

Tel.: +49 7195 14-0

Fax: +49 7195 14-2212



Winnenden, 2010/07/01

Inhoud

| | |
|--------------------------------------|------------|
| Algemene instructies | NL . . . 1 |
| Veiligheidsinstructies | NL . . . 2 |
| Bediening | NL . . . 4 |
| Vervoer | NL . . . 7 |
| Opslag | NL . . . 7 |
| Onderhoud | NL . . . 7 |
| Hulp bij storingen | NL . . . 8 |
| Technische gegevens | NL . . . 9 |
| EG-conformiteitsverklaring | NL . . . 9 |

Algemene instructies

Beste klant,

  Lees vóór het eerste gebruik van uw apparaat deze originele gebruiksaanwijzing, ga navenant te werk en bewaar deze voor later gebruik of voor een latere eigenaar.



Doelmatig gebruik

Gebruik deze hogedrukreiniger uitsluitend voor de huishouding:

- voor het reinigen van machines, voertuigen, gebouwen, gereedschappen, gevels, terrassen, tuingereedschap, enzovoort, met een hogedrukspuit (indien nodig onder toevoeging van reinigingsmiddel).
- met door KÄRCHER goedgekeurde accessoires, onderdelen en reinigingsmiddelen. Neem de aanwijzingen die bij de reinigingsmiddelen gevoegd zijn, in acht.

Zorg voor het milieu

 Het verpakkingsmateriaal is herbruikbaar. Deponeer het verpakkingsmateriaal niet bij het huishoudelijk afval, maar bied het aan voor hergebruik.

 Onbruikbaar geworden apparaten bevatten waardevolle materialen die  geschikt zijn voor hergebruik. Lever de apparaten daarom in bij een inzamel-punt voor herbruikbare materialen.

Aanwijzingen betreffende de inhoudsstoffen (REACH)

Huidige informatie over de inhoudsstoffen vindt u onder:

www.kaercher.com/REACH

Garantie

In ieder land zijn de door ons bevoegde verkoopkantoor uitgegeven garantiebepalingen van toepassing. Eventuele stringen aan het apparaat verhelpen wij zonder kosten binnen de garantietermijn, mits een materiaal of fabrieksfout de oorzaak van deze storing is. Neem bij klachten binnen de garantietermijn contact op met uw leverancier of de dichtstbijzijnde klantenservicewerkplaats en neem uw aankoopbewijs mee. (adres zie achterzijde)

Symbolen in de gebruiksaanwijzing

Gevaar

Voor een onmiddellijk dreigend gevaar dat leidt tot ernstige en zelfs dodelijke lichamelijke letsels.

Waarschuwing

Voor een mogelijks gevaarlijke situatie die zou kunnen leiden tot ernstige en zelfs dodelijke lichamelijke letsels.

Voorzichtig

Voor een mogelijks gevaarlijke situatie die kan leiden tot lichte lichamelijke letsels of materiële schade.

Symbolen op het toestel



De hogedrukstraal mag niet gericht worden op personen, dieren, actieve elektrische uitrusting of het apparaat zelf.

Apparaat tegen vorst beschermen.



Verbrandingsgevaar door hete oppervlakken!



Vergiftigingsgevaar! Uitlaatgas-sen niet inademen.

Veiligheidsinstructies

⚠ Gevaar

- *U mag het apparaat niet in gebieden met explosiegevaar gebruiken.*
- *Wanneer u het apparaat in gevaarlijke gebieden gebruikt (bijvoorbeeld tankstations), moet u de betreffende veiligheidsvoorschriften naleven.*
- *Bij de werking van het apparaat in ruimtes moet gezorgd worden voor voldoende verluchting en afvoer van de uitlaatgassen (vergiftigingsgevaar).*
- *Het apparaat niet in werking stellen indien belangrijke onderdelen van het apparaat, zoals bijvoorbeeld veiligheidselementen, hogedrukleidingen, sproeipistolen, beschadigd zijn.*
- *Controleer de hogedruk slang vóór ieder gebruik altijd op beschadigingen. Vervang een beschadigde hogedruk slang onmiddellijk.*
- *Hogedrukstralen kunnen gevaarlijk zijn bij niet-reglementair gebruik. De straal mag niet gericht worden op personen, dieren, onder stroom staande voorwerpen of het apparaat zelf.*
- *De hogedrukstraal niet op anderen of op uzelf, richten om bijvoorbeeld kleding of schoeisel te reinigen.*
- *Sproei geen voorwerpen af die stoffen bevatten die gevaarlijk zijn voor de gezondheid (bijvoorbeeld asbest).*
- *Hogedrukstralen kunnen banden / ventielen van voertuigen beschadigen, waardoor de banden springen. Eerste teken hiervoor is een verkleuring van de band. Beschadigde voertuigbanden / ventielen zijn levensgevaarlijk. Houd minstens 30 cm straalafstand aan bij het reinigen!*
- *Zuig nooit oplosmiddelhoudende vloeistof of onverdunde zuren en oplosmiddelen op! Tot deze stoffen behoren bijvoorbeeld benzine, verfverdunder en stookolie. De sproeinevel is zeer licht ontvlambaar, explosief en giftig. Gebruik geen aceton, onverdund zuur of oplosmiddel, omdat die de materialen aantasten die in het apparaat zijn verwerkt.*
- *Uitsluitend de in de gebruiksaanwijzing aangegeven brandstof mag worden gebruikt. Bij het gebruik van ongeschikte brandstoffen bestaat explosiegevaar.*
- *Hogedrukreinigers niet gebruiken als brandstof werd gemorst, het apparaat naar een andere plaats brengen en vonkvorming vermijden.*
- *Brandstof niet bewaren, morsen of gebruiken in de buurt van open vuur of toestellen zoals ovens, verwarmingsketels, waterverwarmers, enz. die een ontstekingsvlam hebben of vonken kunnen vormen.*
- *Bij het tanken en in de opslagruimte van de brandstof mag niet gerookt worden en mag geen open vuur gebruikt worden.*
- *De tank niet laten overlopen. In de vulopening mag zich geen brandstof bevinden.*
- *Het navullen van de brandstof mag alleen gebeuren in een goed verluchte ruimte en bij een uitgezette motor. Benzine is uiterst vuurgevaarlijk en in bepaalde omstandigheden explosief. Na het beëindigen van het tanken, moet gegarandeerd worden dat het deksel van de brandstoftank goed gesloten is.*
- *Herhaaldelijk of langdurig contact van de brandstof met de huid en het inademen van dampen moet vermeden worden.*
- *Licht ontvlambare voorwerpen en materialen uit de buurt van de geluiddemper houden (min. 2 m).*
- *Motor niet zonder geluiddemper gebruiken en deze regelmatig controleren, reinigen en indien nodig vernieuwen.*
- *Motor niet op bos-, struik- en grasrijk terrein gebruiken zonder dat de uitlaat uitgerust is met een vonkenvanger.*
- *Behalve bij instelwerkzaamheden de motor niet laten draaien met een weggenomen luchtfilter of zonder afdekking boven de luchttoevoer.*

- *Geen verstellingen uitvoeren aan regelveren, regelstangen of andere onderdelen die een verhoging van het motortoerental kunnen teweegbrengen.*
- *Verbrandingsgevaar! Hete geluiddempers, cilinders of koelribben niet aanraken.*
- *Handen en voeten nooit in de buurt van bewegende of circulerende onderdelen brengen.*

⚠ Waarschuwing

- *Hogedrukslangen, wateraansluitpunten en koppelingen zijn belangrijk voor de veiligheid van het apparaat. Gebruik uitsluitend hogedrukslangen, wateraansluitpunten en koppelingen die de producent heeft aanbevolen.*
- *Dit apparaat is niet bedoeld om door personen met beperkte psychische, sensorische of geestelijke vaardigheden te worden gebruikt.*
Kinderen of niet-geïnstrueerd personeel mogen het apparaat niet gebruiken.
Kinderen moeten onder toezicht blijven om te garanderen dat ze niet met het apparaat spelen.
- *Verpakkingsfolie buiten het bereik van kinderen houden, er bestaat verstikkingsgevaar!*
- *Dit apparaat werd ontwikkeld voor gebruik van reinigingsmiddelen die de producent levert of aanbeveelt. Gebruik van andere reinigingsmiddelen of chemicaliën kan de veiligheid van het apparaat beïnvloeden.*
- *De gebruiker moet het apparaat voor het juiste doel gebruiken. De gebruiker moet rekening houden met de plaatselijke omstandigheden en speciaal letten op personen die zich in de buurt bevinden.*
- *Gevaar van gehoorschade. Bij het werken met het apparaat in elk geval een geschikte gehoorbescherming dragen.*
- *Het apparaat niet gebruiken als er zich andere personen binnen bereik bevinden, tenzij ze veiligheidskledij dragen.*
- *Draag de juiste beschermende kleding en een veiligheidsbril ter bescherming tegen terugspattend water.*
- *Het apparaat mag tijdens de werking*

niet zodanig opgesteld worden dat personen in gevaar worden gebracht, bijvoorbeeld op stellingen e.d.

- *Langere gebruiksduur van het apparaat kan door de vibraties leiden tot doorbloedingstoornissen in de handen.*

Een algemeen geldende duur voor het gebruik kan niet vastgelegd worden aangezien die afhangt van verschillende factoren:

- *persoonlijke neiging tot slechte doorbloeding (vaak koude vingers, kriebelen van de vingers).*
- *Lage omgevingstemperatuur. Warme handschoenen dragen ter bescherming van de handen.*
- *Ononderbroken werking is slechter dan een werking met pauzen.*

Bij een regelmatig, langdurig gebruik van het apparaat en bij herhaaldelijk optreden van die symptomen (bijvoorbeeld kriebelen van de vingers, koude vingers) bevelen wij een medisch onderzoek aan.

Voorzichtig

- *Houd minstens 30 cm straalafstand aan bij het reinigen van gelakte oppervlakken, teneinde beschadigingen te vermijden.*
- *Laat het apparaat niet zonder toezicht achter zolang het aan staat.*
- *Alle stroomvoerende delen in het werkbereik moeten zijn beschermd tegen straalwater.*
- *Werkzaamheden aan het apparaat altijd met geschikte handschoenen uitvoeren.*
- *Reinigingswerkzaamheden waarbij afvalwater ontstaat dat olie bevat (bijvoorbeeld het reinigen van de motor of de onderkant van een motorvoertuig), mag u uitsluitend verrichten in wasplaatsen met een olieafscheider.*

Veiligheidsinrichtingen

Voorzichtig

Veiligheidsinrichtingen dienen ter bescherming van de gebruiker en mogen niet worden gewijzigd of omzeild.

Vergrendeling handspuitpistool

De vergrendeling blokkeert de hendel van het handspuitpistool en verhindert de onvoorziene start van het apparaat.

Thermoventiel aan de pomp

Het thermoventiel beschermt de pomp tegen oververhitting.

Door de circulatiewerking wordt het water verwarmd. Bij een watertemperatuur van 60 °C gaat het thermoventiel open en wordt heet water afgelaten.

Voorwaarden voor de stabiliteit

Voorzichtig

Voor alle handelingen met of aan het apparaat moet de stabiliteit gegarandeerd worden om ongevallen of beschadigingen te vermijden.

- De stabiliteit van het apparaat is gegarandeerd wanneer het op een effen ondergrond wordt geplaatst.

Bediening

Beschrijving apparaat

Controleer bij het uitpakken de inhoud van de verpakking op ontbrekende toebehoren, of beschadigingen. Neem bij transport-schades contact op met uw leverancier.

Afbeeldingen: zie pagina 2

- 1 Spuitlans met drukregeling (Vario Power)
- 2 Spuitlans met vuilfrees
- 3 Handpistool
- 4 Vergrendeling handspuitpistool
- 5 Hogedrukslang
- 6 Toets voor het scheiden van de hogedrukslang van het handspuitpistool
- 7 Transportgreep
- 8 Houder voor het handspuitpistool
- 9 Houder voor de straalpijp

- 10 Bevestiging voor slangtrommel (optioneel)
- 11 Zuigslang voor reinigingsmiddel (met filter)
- 12 Thermoventiel
- 13 Hogedrukaansluiting
- 14 Koppelinggedeelte voor wateraansluiting
- 15 Dubbele nippel
- 16 Wateraansluiting met zeef
- 17 Motor; details zie gebruiksaanwijzing van de motorfabrikant
- 18 Gebruiksaanwijzing motor

Bijzondere toebehoren

Met extra accessoires breidt u de gebruiksmogelijkheden van uw apparaat uit. Nader informatie daarover kunt u verkrijgen bij uw KÄRCHER-dealer.

Voor ingebruikneming

Losse onderdelen die bij het apparaat geleverd werden, moeten voor de inbedrijfstelling gemonteerd worden.

Afbeeldingen: zie pagina 2

Afbeelding 1

- Transportgreep aan het frame bevestigen.

Daartoe de boorgaten richten, de schroeven erdoor steken en ze met de moeren bevestigen.

Afbeelding 2

- Houder voor accessoires monteren.

Afbeelding 3

- Frontplaat monteren met bijgevoegde kunststofnagels.

Afbeelding 4

- Hogedrukslang in handspuitpistool steken tot die hoorbaar vastklikt.

Instructie: Letten op een correcte uitrichting van de aansluitnippel.

Afbeelding 5

- Zuigslang voor reinigingsmiddel met aansluiting verbinden.

Watertoevoer

Volgens de geldige voorschriften mag het apparaat nooit zonder systeemscheider aangesloten worden op het drinkwaternet. Er moet een geschikte systeemscheider van de firma KÄRCHER of als alternatief een systeemscheider conform EN 12729 type BA gebruikt worden. Water dat door een systeemscheider is gestroomd, wordt als niet drinkbaar geclassificeerd.



Voorzichtig

Systeemscheider altijd aan de watertoevoer en nooit direct aan het apparaat aansluiten!

Instructie: Verontreinigingen in het water kunnen de hogedrukpomp en de accessoires beschadigen. Ter bescherming wordt het gebruik van de KÄRCHER-waterfilter (speciale accessoires, bestelnr. 4.730-059) aanbevolen.

Watertoevoer vanuit de waterleiding

Voorschriften van de watermaatschappij in acht nemen.

Aansluitwaarden zie typeplaatje/Technische gegevens.

- Een met weefsel versterkte waterslang (niet in de levering inbegrepen) met een in de handel verkrijgbare koppeling gebruiken. (diameter minimum 1/2 duim resp. 13 mm; lengte minimum 7,5 m).
- De meegeleverde koppeling aan het wateraansluitpunt van het apparaat schroeven.
- De waterslang op het koppelingsdeel van het apparaat steken en op de watertoevoer aansluiten.

Water aanzuigen uit open reservoirs

Deze hogedrukreiniger is met de KÄRCHER-zuigslang met terugslagklep (speciale accessoires, bestelnr. 4.440-238) geschikt voor het opzuigen van oppervlaktewater bv. uit regentonnen of vijvers (max. aanzuighoogte zie technische gegevens).

- KÄRCHER-zuigslang met terugslagklep met water vullen, aan het water-

aansluitpunt schroeven en in de regenton hangen.

- Hogedrukslang van de hogedrukaansluiting van het apparaat scheiden.

- Apparaat ontluchten.

Apparaat zonder aangesloten hogedrukslang laten draaien tot het water zonder luchtbellen aan de hogedrukaansluiting naar buiten komt. Apparaat uitschakelen en hogedrukslang aansluiten

Inbedrijfstelling

Voorzichtig

Droogloop gedurende meer dan 2 minuten leidt tot beschadigingen van de hogedrukpomp. Indien het apparaat binnen 2 minuten geen druk opbouwt, moet het apparaat uitgeschakeld worden en volgt u de instructies in het hoofdstuk „Hulp bij storingen“.

Voorzichtig

Het apparaat wordt geleverd zonder motorolie. Voor de eerste start moet motorolie gevuld worden.

- Brandstofreservoir vullen en oliepeil controleren.
Zie gebruiksaanwijzing motor.
- Hogedrukslang met de hogedrukaansluiting van het apparaat verbinden.
- Straalpijp in het handspuitpistool steken en vastschroeven door hem 90° te draaien.
- Waterkraan volledig opendraaien.
- Motor starten.
Zie gebruiksaanwijzing motor.

Werking

⚠ Gevaar

Door het uitreden van de waterstraal uit de hogedruksproeier werkt er een reactiekracht op de spuitlans. Ervoor zorgen dat u stevig staat en handspuitpistool en lans goed vasthouden.

- Hefboom van het handspuitpistool ontgrendelen.
- Hendel aantrekken, het apparaat wordt ingeschakeld.

Straalpijp met drukregeling (Vario Power)

Voor de meest courante reinigingstaken. De werkdruk kan traploos tussen „Min“ en „Max“ ingesteld worden.

- Hefboom van het handspuitpistool loslaten.
- Straalpijp in de gewenste stand draaien.

Spuitlans met vuilfree's

voor hardnekkig vervuilde oppervlakken. Niet geschikt voor de werking met reinigingsmiddelen.

Werken met reinigingsmiddelen

Gebruik voor de overeenkomstige reinigingstaak uitsluitend reinigings- en onderhoudsproducten van KÄRCHER, aangezien die speciaal ontwikkeld werden voor het gebruik met uw apparaat. Het gebruik van andere reinigings- en onderhoudsproducten kan leiden tot een versnelde slijtage en het vervallen van de garantiebepalingen. Gelieve u te laten adviseren in de vakhandel of direct bij KÄRCHER informatie aan te vragen.

- Straalpijp met drukregeling (Vario Power) gebruiken.
 - Straalpijp in stand „Mix“ draaien.
- Instructie:** Daardoor wordt tijdens de werking de reinigingsmiddeloplossing bij de waterstraal gemengd.

- Aanzuighoeveelheid van de reinigingsmiddeloplossing instellen aan de reinigingsmiddelfilter.
 - Gemiddelde hoeveelheid: Middenste stand
 - Grote hoeveelheid: Stand „+“
 - Kleine hoeveelheid: Stand „-“

- Reinigingsmiddel-zuigslang in een reservoir met reinigingsmiddeloplossing hangen.

Aanbevolen reinigingsmethode

- Reinigingsmiddel in geringe hoeveelheid op het droge oppervlak sproeien en laten inwerken (niet laten opdrogen!).
- losgekomen vuil met hogedrukstraal afspoelen.

Werkning onderbreken

- Hefboom van het handspuitpistool loslaten.

Instructie: Indien de hefboom van het handspuitpistool losgelaten wordt, draait de motor met nullastoerental verder. Daardoor circuleert het water in de pomp en warmt het op. Indien het water de maximum toegelaten temperatuur (60°C) bereikt heeft, gaat het thermoventiel open en stroomt verwarmd water naar buiten.
- Hefboom van het handspuitpistool vergrendelen.
- Handspuitpistool in houder voor handspuitpistool steken.
- Bij langere werkonderbrekingen (meer dan 5 minuten) ook de motor uitschakelen.

Werkning stopzetten

Voorzichtig

De hogedrukstraal alleen van het handspuitpistool of het apparaat scheiden wanneer geen druk in het systeem voorhanden is.

- Na het werken met reinigingsmiddel de zuigslang in een bak met schoon water hangen. Het apparaat ongeveer 1 minuut met gedemonteerde straalpijp laten draaien en schoonspoelen.
- Hefboom van het handspuitpistool loslaten.
- Motor stilleggen.

Zie gebruiksaanwijzing motor.
- Draai de waterkraan dicht.
- Druk de hendel van het handspuitpistool in, om de nog aanwezige druk in het systeem af te laten nemen.
- Apparaat scheiden van de watertoevoer.
- Hefboom van het handspuitpistool vergrendelen.
- Handspuitpistool in houder voor handspuitpistool steken.
- Hogedrukslang in houder voor hogedrukslang hangen.

Vervoer

Voorzichtig

Om ongevallen of verwondingen bij het transport te vermijden, moet het gewicht van het apparaat in acht genomen worden (zie technische gegevens).

Transport met de hand

⚠ Waarschuwing

Brandstofdampen of gemorste brandstof kunnen ontvlammen. Apparaat bij het transport horizontaal houden om te vermijden dat de brandstof gemorst wordt.

→ Apparaat aan de transportgreep verplaatsen.

Transport in voertuigen

- Brandstoftank leegmaken.
- Apparaat beveiligen tegen verschuiven en kantelen.
- Apparaat enkel staand transporteren.

Opslag

Voorzichtig

Om ongevallen of verwondingen te vermijden, moet bij de keuze van de opslagplaats het gewicht van het apparaat in acht genomen worden (zie technische gegevens).

Apparaat opslaan

- Apparaat op een egaal oppervlak neerzetten.
- Ontgrendelknop op het handspuitpistool induwen en hogedrukslang van het handspuitpistool scheiden.
- Handspuitpistool in houder voor handspuitpistool steken.
- Hogedrukslang in houder voor hogedrukslang hangen.

Voor langdurige opslag, bv. tijdens de wintermaanden, moeten tevens de instructies in het hoofdstuk Onderhoud in acht genomen worden.

Vorstbescherming

Voorzichtig

Apparaat en accessoires tegen vorst beschermen.

Het apparaat en de accessoires worden beschadigd door vorst indien het water niet volledig afgelaten is. Om schade te vermijden:

- Water volledig uit het apparaat afdrukken: Apparaat zonder aangesloten hogedrukslang en zonder aangesloten wassertoevoer inschakelen (max. 1 min) en wachten tot geen water meer uit de hogedrukaansluiting komt. Apparaat uitschakelen.
- Apparaat met alle accessoires in een vorstvrije ruimte bewaren.

Onderhoud

⚠ Waarschuwing

Voor het begin van alle instandhoudings- en onderhoudswerkzaamheden het apparaat uitschakelen en de motor laten afkoelen. Om een onbedoeld starten van de motor te vermijden, de bougiestekker verwijderen.

Om risico 's te vermijden, mogen reparaties en het vervangen van onderdelen aan het apparaat alleen worden uitgevoerd door een erkende klantendienst.

Zorg

Voor langdurige opslag, bijvoorbeeld tijdens de winter:

- Filter van de reinigingsmiddel-zuigslang trekken en onder stromend water reinigen.
- De zeef in het wateraansluitpunt er met een platte tang uittrekken en onder stromend water reinigen.
- fijne filter in de wateraansluiting verwijderen met een platte tang en reinigen onder stromend water.

Bandendruk

- Vooraleer u de vuldruk van de banden corrigeert, moet de drukverlager op de compressor ingesteld worden op 170 kPa (1,7 bar).
- Vuldruk banden mag 170 kPa (1,7 bar) niet overschrijden.

Onderhoud pomp

De pomp is onderhoudsvrij.

Onderhoud motor

- Apparaat op een egaal oppervlak neerzetten.
- Onderhoudswerkzaamheden aan de motor overeenkomstig de gegevens in de gebruiksaanwijzing van de motorfabrikant uitvoeren.

Reserveonderdelen

Gebruik uitsluitend originele KÄRCHER-onderdelen. Een overzicht van de onderdelen vindt u aan het eind van deze gebruiksaanwijzing.

Hulp bij storingen

Kleinere storingen kunt u zelf oplossen met behulp van het volgende overzicht. Bij twijfel neemt u contact op met de bevoegde klantenservice.

Apparaat draait niet

- Instructies in de gebruiksaanwijzing van de motorfabrikant in acht nemen!

Apparaat komt niet op druk

- Instelling aan de straalpijp controleren.
- Apparaat ontluchten: Apparaat zonder aangesloten hogedrukslang inschakelen en wachten (max. 2 minuten) tot water zonder bellen uit de hogedrukaansluiting komt. Apparaat uitschakelen en hogedrukslang opnieuw aansluiten.
- Watertoevoer controleren.
- Zeef in de wateraansluiting reinigen.
- Overstroomklep geblokkeerd: Hefboom van het handspuitpistool meermaals bedienen.

Sterke drukschommelingen

- Hogedruksproeier reinigen: Verontreinigingen met een naald uit het gat van de sproeier verwijderen en met water naar voren toe uitspoelen.
- Watertoevoervolume controleren.

Apparaat ondicht

- Een geringe ondichtheid van het apparaat is technisch bepaald. Als de pomp echter erg lekt, moet contact worden opgenomen met de bevoegde klantenservice.

Reinigingsmiddel wordt niet aangezogen

- Straalpijp met drukregeling (Vario Power) gebruiken.
Straalpijp in stand „Mix“ draaien.
- Filter aan de reinigingsmiddel-zuigslang reinigen.
- Zuigslang voor reinigingsmiddel controleren op knikplaatsen.

Technische gegevens

| Wateraansluitpunt | | |
|--|------------------|------|
| Toevoertemperatuur (max.) | °C | 40 |
| Toevoerhoeveelheid (min.) | l/min | 10 |
| Toevoerdruk (max.) | MPa | 1,2 |
| Max. aanzuighoogte | m | 0,5 |
| Motor | | |
| Type | Honda GC 160 | |
| Slagvolume | cm ³ | 160 |
| Details zie gebruiksaanwijzing van de motorfabrikant | | |
| Capaciteit | | |
| Werkdruk | MPa | 14 |
| Maximaal toegestane druk | MPa | 16 |
| Opbrengst, water | l/min | 7,9 |
| Opbrengst, reinigingsmiddel | l/min | 0,3 |
| Reactiekracht van het pistool | N | 26,5 |
| Maten en gewichten | | |
| Lengte | mm | 835 |
| Breedte | mm | 580 |
| Hoogte | mm | 800 |
| Gewicht | kg | 28 |
| Bandendruk (max.) | kPa | 172 |
| Bepaalde waarden conform EN 60335-2-79 | | |
| Hand-arm vibratiewaarde | m/s ² | 3,1 |
| Onzekerheid K | m/s ² | 0,3 |
| Geluidsdrukniveau L _{pA} | dB(A) | 90 |
| Onzekerheid K _{pA} | dB(A) | 1 |
| Geluidskrachtniveau L _{WA} + onveiligheid K _{WA} | dB(A) | 104 |

Technische veranderingen voorbehouden!

EG-conformiteitsverklaring

Hierbij verklaren wij dat de hierna vermelde machine door haar ontwerp en bouwwijze en in de door ons in de handel gebrachte uitvoering voldoet aan de betreffende fundamentele veiligheids- en gezondheidseisen, zoals vermeld in de desbetreffende EG-richtlijnen. Deze verklaring verliest haar geldigheid wanneer zonder overleg met ons veranderingen aan de machine worden aangebracht.

Product: Hogedrukreiniger

Type: 1.133-xxx

Type: 1.194-xxx

Van toepassing zijnde EG-richtlijnen

2006/42/EG (+2009/127/EG)

2004/108/EG

2000/14/EG

Toegepaste geharmoniseerde normen

EN 60335-1

EN 60335-2-79

EN 55014-2: 1997 + A2: 2008

EN 55012: 2007 + A1: 2009

Toegepaste conformiteitsbeoordelingsprocedure

2000/14/EG: Bijlage V

Geluidsvermogensniveau dB(A)

Gemeten: 103

Gegarandeerd: 104

deerd:

De ondergetekenden handelen in opdracht en met volmacht van de bedrijfsleiding.



H. Jenner
CEO



S. Reiser
Head of Approval

Gevolmachtigde voor de documentatie:

S. Reiser

Alfred Kärcher GmbH & Co. KG

Alfred Kärcher-Str. 28 - 40

71364 Winnenden (Germany)

Tel.: +49 7195 14-0

Fax: +49 7195 14-2212

Winnenden, 2010/07/01

Índice de contenidos

| | |
|-------------------------------|-------------|
| Indicaciones generales . . . | ES . . . 1 |
| Indicaciones de seguridad . . | ES . . . 2 |
| Manejo | ES . . . 4 |
| Transporte | ES . . . 7 |
| Almacenamiento | ES . . . 7 |
| Cuidados y mantenimiento. . | ES . . . 8 |
| Ayuda en caso de avería . . | ES . . . 9 |
| Datos técnicos | ES . . . 10 |
| Declaración de conformidad CE | ES . . . 10 |

Indicaciones generales

Estimado cliente:



Antes del primer uso de su aparato, lea este manual original, actúe de acuerdo a sus indicaciones y guárdelo para un uso posterior o para otro propietario posterior.

Uso previsto

Utilice esta limpiadora de alta presión, exclusivamente, en el ámbito doméstico:

- para limpiar máquinas, vehículos, edificios, herramientas, fachadas, terrazas, herramientas de jardín, etc. con un chorro de agua de alta presión (en caso necesario, mediante el uso adicional de detergentes).
- con los accesorios, repuestos y detergentes autorizados por KÄRCHER. Tenga en cuenta las indicaciones que incluyen los detergentes.

Protección del medio ambiente



Los materiales de embalaje son reciclables. Po favor, no tire el embalaje a la basura doméstica; en vez de ello, entréguelo en los puntos oficiales de recogida para su reciclaje o recuperación.



Los aparatos viejos contienen materiales valiosos reciclables que deberían ser entregados para su aprovechamiento posterior. Por este motivo, entregue los aparatos usados en los puntos de recogida previstos para su reciclaje.

Indicaciones sobre ingredientes (REACH)

Encontrará información actual sobre los ingredientes en:

www.kaercher.com/REACH

Garantía

En todos los países rigen las condiciones de garantía establecidas por nuestra empresa distribuidora. Las averías del aparato serán subsanadas gratuitamente dentro del periodo de garantía, siempre que se deban a defectos de material o de fabricación. En un caso de garantía, le rogamos que se dirija con el comprobante de compra al distribuidor donde adquirió el aparato o al servicio al cliente autorizado más próximo a su domicilio.

(La dirección figura al dorso)

Símbolos del manual de instrucciones

Peligro

Para un peligro inminente que acarrea lesiones de gravedad o la muerte.

Advertencia

Para una situación que puede ser peligrosa, que puede acarrear lesiones de gravedad o la muerte.

Precaución

Para una situación que puede ser peligrosa, que puede acarrear lesiones leves o daños materiales.

Símbolos en el aparato



No dirija el chorro de alta presión hacia personas, animales, equipamiento eléctrico activo, ni apunte con él al propio aparato. Proteger el aparato de las heladas.



¡Riesgo de quemaduras por superficies calientes!



¡Peligro de intoxicación! No se deben respirar los gases de escape.

Indicaciones de seguridad

⚠ Peligro

- *Está prohibido usar el aparato en zonas en las que exista riesgo de explosiones.*
- *Para usar el aparato en zonas con peligro de explosión (p. ej., gasolineras) son de obligado cumplimiento las normas de seguridad correspondientes.*
- *Si el funcionamiento del aparato se produce en locales cerrados, es necesario que éstos cuenten con suficiente ventilación y buena salida de los gases de escape (peligro de intoxicación).*
- *No ponga el aparato en funcionamiento si partes importantes del aparato, como pueden ser los dispositivos de seguridad, las mangueras de alta presión o la pistola pulverizadora, presentan daños.*
- *Antes de cada puesta en servicio, compruebe si la manguera de alta presión presenta daños. Si la manguera de alta presión presentase daños, debe sustituirla sin demora.*
- *Los chorros a alta presión pueden ser peligrosos si se usan indebidamente. No dirija el chorro hacia personas, animales o equipamiento eléctrico activo, ni apunte con él al propio aparato.*
- *No dirija el chorro hacia otras personas o hacia sí mismo para limpiar ropa o calzado.*
- *No rocíe objetos que puedan contener sustancias nocivas para la salud (p. ej., asbesto).*
- *El chorro a alta presión puede dañar los neumáticos del vehículo y sus válvulas y los puede reventar. Un primer síntoma de que se están provocando daños es el cambio de tonalidad de los neumáticos. Los neumáticos de vehículo y las válvulas de neumáticos deteriorados suponen un peligro mortal. Al efectuar la limpieza, aplique el chorro a una distancia mínima de 30 cm.*
- *No aspire nunca líquidos que contengan disolventes o ácidos y disolventes sin diluir. Entre estos se encuentran, p. ej., la gasolina, los diluyentes cromáticos o el fuel. La neblina pulverizada es altamente inflamable, explosiva y tóxica. No utilice acetona ni ácidos o disolventes sin diluir, ya que pueden afectar negativamente a los materiales empleados en el aparato.*
- *Sólo se debe utilizar el combustible indicado en el manual de instrucciones. Si el combustible no es adecuado se corre peligro de explosión.*
- *No use la limpiadora a alta presión si se ha derramado combustible. Lleve el aparato a otro lugar para evitar que se formen chispas.*
- *No conserve ni derrame ni use combustible cerca del fuego o de aparatos como hornos, calderas, calentadores de agua, etc., que tengan una llama o que puedan causar chispas.*
- *No fumar ni utilizar fuego al repostar ni en la zona de almacenamiento del combustible.*
- *No llenar demasiado el depósito. En el racor de llenado no debe haber combustible.*
- *Sólo se puede llenar con combustible en un lugar bien ventilado y con el motor apagado. Gasolina es muy inflamable al fuego y explosiva en ciertas condiciones. Una vez acabada de repostar, asegúrese de que la tapa del depósito de combustible esté bien cerrada.*
- *Evitar el contacto repetido y largo entre el combustible y la piel, así como la inhalación de los vapores.*
- *Mantenga al menos una separación de 2 metros entre los objetos y materiales y el amortiguador de sonido.*
- *No ponga en funcionamiento el motor sin el amortiguador de sonido, e inspeccione este último con regularidad, así como limpiarlo y cambiarlo si se da el caso.*
- *No use el motor en terreno con árboles, arbustos o hierba, sin que se haya dotado al escape de un parachispas.*

- *Excepto en trabajos de configuración, no permita que el motor funcione sobre el apoyo de aspiración sin el el filtro de aire o sin la cubierta.*
- *No cambie los ajustes en las lengüetas de regulación, las varillas de regulación u otros componentes que pudieran causar un aumento en la cantidad de revoluciones del motor.*
- *¡Peligro de quemaduras! No toque el amortiguador de sonido, los cilindros o las costillas de ventilación estando calientes.*
- *No acerque ni los pies ni las manos a los componentes en movimiento o rotativos.*

⚠ Advertencia

- *Las mangueras de alta presión, la grifería y los acoplamientos son importantes para la seguridad del aparato. Utilice sólo las mangueras de alta presión, la grifería y los acoplamientos recomendados por el fabricante.*
- *Este aparato no es apto para ser utilizado por personas con capacidades físicas, sensoriales e intelectuales limitadas.*
Los niños o las personas no instruidas sobre su uso no deben utilizar el aparato. Se debe supervisar a los niños para asegurarse de que no juegan con el aparato.
- *Mantener alejado el plástico del embalaje de los niños, se pueden ahogar.*
- *Este aparato ha sido concebido para el uso con los detergentes suministrados por el fabricante o recomendados por el mismo. La utilización de otros detergentes o sustancias químicas puede menoscabar la seguridad del aparato.*
- *El usuario deberá utilizar el aparato de conformidad con sus instrucciones. Deberá tener en cuenta las condiciones locales y tener cuidado de no causar daños a las personas que se encuentren en las proximidades cuando use el aparato.*

- *Peligro de daños del aparato auditivo. Es imprescindible utilizar orejeras adecuadas cuando se trabaje con el aparato.*
- *No utilizar el aparato cuando se encuentren otras personas al alcance a no ser que lleven ropa protectora.*
- *Póngase ropa y gafas protectoras adecuadas para protegerse de las salpicaduras de agua y de la suciedad.*
- *No se puede montar el aparato en funcionamiento de modo que se pueda dañar personas, por ejemplo sobre andamios o similares.*
- *Si se utiliza el aparato durante un período de tiempo largo, se pueden producir problemas de circulación en las manos provocados por las vibraciones.*

No se puede establecer una duración general válida para el uso porque este depende de varios factores:

- Factor personal debido a una mala circulación de la sangre (dedos fríos frecuentemente, sensación de hormigueo).
- Temperatura ambiente baja. Lleve guantes calientes para proteger las manos.
- El funcionamiento ininterrumpido es peor que el funcionamiento interrumpido por pausas.

Si se utiliza durante mucho tiempo y con regularidad el aparato y se aparecen síntomas repetidas veces (como por ejemplo hormigueo en los dedos, dedos fríos) recomendamos hacerse una revisión médica.

Precaución

- *Para evitar daños, mantenga el chorro a una distancia mínima de 30 cm durante la limpieza de superficies pintadas.*
- *No deje nunca el aparato sin vigilancia mientras esté en funcionamiento.*
- *Todas las partes conductoras de corriente de la zona de trabajo tienen que estar protegidas contra los chorros de agua.*
- *Llevar a cabo los trabajos en el aparato siempre con guantes de seguridad adecuados.*

Descripción del aparato

Cuando desempaque el contenido del paquete, compruebe si faltan accesorios o si el aparato presenta daños. Informe a su distribuidor en caso de detectar daños ocasionados durante el transporte.

Ilustraciones, véase la página 2

- 1 Lanza dosificadora con regulación de la presión (Vario Power)
- 2 Lanza de agua con fresadora de suciedad
- 3 Pistola pulverizadora manual
- 4 Bloqueo de la pistola pulverizadora manual
- 5 Manguera de alta presión
- 6 Tecla para separar la manguera de alta presión de la pistola pulverizadora manual
- 7 Mango para el transporte
- 8 Zona de recogida para pistola pulverizadora manual
Zona de recogida para la manguera de alta presión
- 9 Zona de recogida para la lanza dosificadora
- 10 Fijación para enrollador de mangueras (opcional)
- 11 Manguera de aspiración para detergente (con filtro)
- 12 Válvula térmica
- 13 Conexión de alta presión
- 14 Pieza de acoplamiento para la conexión de agua
- 15 Boquilla doble
- 16 Conexión de agua con filtro
- 17 Motor; véase más información en el manual de funcionamiento del fabricante del motor
- 18 Manual de funcionamiento del motor

Accesorios especiales

Los accesorios especiales amplían las posibilidades de uso del aparato. Su distribuidor KÄRCHER le dará información más detallada.

- Los trabajos de limpieza que producen aguas residuales que contienen aceite (p. ej., el lavado de motores o el lavado de los bajos) sólo se deben realizar en zonas de lavado que dispongan de separador de aceite.

Dispositivos de seguridad

Precaución

Los dispositivos de seguridad sirven para proteger al usuario y no se deben modificar o ignorar.

Bloqueo de la pistola pulverizadora manual

El bloqueo bloquea la palanca de la pistola pulverizadora manual e impide que el aparato se ponga en marcha de forma involuntaria.

Válvula térmica en la bomba

La válvula térmica protege la bomba de sobrecalentamiento.

Gracias al servicio de circuito se calienta el agua. Cuando la temperatura del agua es de 60 °C se abre la válvula térmica y se purga agua caliente.

Requisitos para la seguridad de posición

Precaución

Antes de realizar cualquier trabajo con el aparato o en el aparato, asegúrese de que está bien posicionado para evitar accidentes o daños.

- La posición segura del aparato se garantiza si se coloca sobre una superficie lisa.

Antes de la puesta en marcha

Antes de la puesta en marcha montar las piezas sueltas suministradas con el aparato.

Ilustraciones, véase la página 2

Figura 1

→ Fijar el mango para el transporte al bastidor.

Para ello alinear los orificios, introducir los tornillos y fijar con las tuercas.

Figura 2

→ Montar la zona de recogida para accesorios.

Figura 3

→ Montar la plancha frontal con los remaches de plástico suministrados.

Figura 4

→ Introducir la manguera de alta presión en la pistola pulverizadora manual hasta que esta haga un ruido al encajarse.

Nota: Procurar que el racor de conexión esté alineado correctamente.

Figura 5

→ Unir la manguera de aspiración de detergente con la conexión.

Suministro de agua

De acuerdo con las normativas vigentes, está prohibido utilizar el aparato sin un separador de sistema en la red de agua potable. Se debe utilizar un separador de sistema apropiado de la empresa KÄRCHER o, alternativamente, un separador de sistema que cumpla la norma EN 12729 tipo BA. El agua que haya pasado por un separador del sistema será catalogada como no potable.



Precaución

Conectar el separador del sistema siempre a la toma de agua, nunca directamente al aparato!

Nota: Las impurezas en el agua pueden dañar la bomba de alta presión y los accesorios. Como medida de protección se recomienda el uso del filtro de agua de KÄRCHER (accesorio especial, Ref.:4.730-059).

Suministro de agua desde la tubería de agua

Tenga en cuenta las normas de la empresa suministradora de agua.

Valores de conexión: véase la placa de características/datos técnicos.

- Utilice una manguera de agua de tejido resistente (no está incluida en el volumen de suministro) con un acoplamiento de los habituales en el mercado. (Diámetro mínimo 1/2 pulgada o 13 mm; longitud mínima 7,5 m).
- Atornille la pieza de acoplamiento a la conexión de agua del aparato suministrada.
- Meta la manguera de agua en la pieza de acoplamiento del aparato y conéctela al suministro de agua.

Aspiración del agua de depósitos abiertos

Esta limpiadora de alta presión es apta con la manguera de aspiración KÄRCHER con válvula de retorno (accesorio especial, Ref. 4.440-238) para la aspiración de agua de superficie, p. ej. de los bidones para agua pluvial o de los estanques (altura de aspiración máxima, véase los datos técnicos).

- Llenar de agua la manguera de aspiración KÄRCHER con válvula de retorno, atornillar a la conexión de agua y colgar en el bidón para agua pluvial.
- Desconectar la manguera de alta presión de la conexión de alta presión del aparato.
- Purgue el aparato.
No dejar funcionar el aparato sin el tubo de alta presión hasta que salga el agua sin burbujas por la conexión de alta presión. Desconecte el aparato y conecte la manguera de alta presión.

Puesta en marcha

Precaución

La marcha en seco durante más de 2 minutos produce daños en la bomba de alta presión. Si el aparato no genera presión en un lapso de 2 minutos, desconectar el aparato y proceder según las indicaciones del capítulo "Averías".

Precaución

Se suministra el aparato sin aceite del motor. Antes de arrancar por primera vez, añada aceite del motor.

- Llenar el depósito de combustible y controlar el nivel de aceite.
Véase el manual de instrucciones del motor.
- Unir la manguera de alta presión con la conexión de alta presión del aparato.
- Inserte la lanza dosificadora en la pistola pulverizadora manual y fíjela girándola 90°.
- Abrir totalmente el grifo del agua.
- Arrancar el motor.
Véase el manual de instrucciones del motor.

Funcionamiento

⚠ Peligro

El chorro de agua que sale de la boquilla de alta presión provoca una fuerza de retroceso en la pistola pulverizadora manual. Asegúrese de estar en una posición segura y sujete con firmeza la pistola pulverizadora manual y la lanza dosificadora.

- Desbloquear la palanca de la pistola pulverizadora manual.
- Tirar de la palanca, el aparato se enciende.

Lanza dosificadora con regulación de la presión (Vario Power)

Para las tareas de limpieza más habituales. La presión de trabajo se puede regular en pasos entre „Min“ y „Max“.

- Suelte la palanca de la pistola pulverizadora manual.
- Girar la lanza dosificadora a la posición deseada.

Lanza dosificadora con fresadora de suciedad

Para las suciedades más difíciles de eliminar. No apto para trabajar con detergentes.

Trabajo con detergentes

Utilice sólo detergentes y productos de limpieza KÄRCHER para cada tipo de tarea de limpieza. Han sido especialmente creados para su aparato. El uso de otros detergentes y productos de limpieza pueden provocar un desgaste más rápido y la invalidación de la garantía. Solicite el asesoramiento oportuno en una tienda especializada y pida la información correspondiente a KÄRCHER.

- Utilizar la lanza dosificadora con regulación de la presión (Vario Power).
- Girar la lanza dosificadora hasta la posición "Mix".
Nota: De este modo se añade durante el funcionamiento la solución de detergente al chorro de agua.
- Ajustar la cantidad de absorción de solución de detergente del filtro de detergente.

- Cantidad media: Posición central
- Cantidad grande: Posición "+"
- Cantidad pequeña: Posición "-"

- Cuelgue la manguera de aspiración de detergente en un depósito que contenga una solución de detergente.

Método de limpieza recomendado

- Rocíe la superficie seca con detergente y déjelo actuar pero sin dejar que se seque.
- Aplicar el chorro de agua a alta presión sobre la suciedad disuelta para eliminarla.

Interrupción del funcionamiento

- Suelte la palanca de la pistola pulverizadora manual.
Nota: Si se suelta la palanca de la pistola pulverizadora de mano, el motor seguirá funcionando en régimen de marcha en vacío. De esta forma, el agua circula dentro del agua y se calienta. Cuando el agua ha alcanzado la temperatura máxima permitida (60°C), se abre la válvula térmica y sale agua caliente.
- Bloquear la palanca de la pistola pulverizadora manual.
- Insertar la pistola pulverizadora manual en la zona de recogida para pistolas pulverizadoras manuales.
- Durante las pausas de trabajo prolongadas (con una duración superior a 5 minutos), apague también el motor.

Finalización del funcionamiento

Precaución

Separar la manguera de alta presión de la pistola pulverizadora manual o del aparato solamente cuando no haya presión en el sistema.

- Después de trabajar con detergentes, cuelgue la manguera de aspiración en un depósito de agua limpia, conectar el aparato durante aprox. 1 minuto con la lanza dosificadora desmontada y enjuagarlo.
- Suelte la palanca de la pistola pulverizadora manual.
- Parar el motor.
Véase el manual de instrucciones del motor.
- Cierre el grifo de agua.
- Apriete la palanca de la pistola pulverizadora manual para eliminar la presión que todavía hay en el sistema.
- Desconectar el aparato del suministro de agua.
- Bloquear la palanca de la pistola pulverizadora manual.

- Insertar la pistola pulverizadora manual en la zona de recogida para pistolas pulverizadoras manuales.
- Colgar la manguera de alta presión en la zona de recogida para mangueras de alta presión.

Transporte

Precaución

Para evitar accidentes o lesiones, tener en cuenta el peso del aparato para el transporte (véase Datos técnicos).

Transporte manual

⚠ Advertencia

Los vapores de combustible o el combustible derramado se pueden inflamar. Mantener el aparato horizontal durante el transporte, para evitar que se derrame combustible.

- Tirar del aparato por el asa de transporte.

Transporte en vehículos

- Vaciar el depósito de combustible.
- Asegurar el aparato para evitar que se deslice o vuelque.
- Transportar el aparato sólo en posición vertical.

Almacenamiento

Precaución

Para evitar accidentes o lesiones, tener en cuenta el peso del aparato al elegir el lugar de almacenamiento (véase Datos técnicos).

Almacenamiento del aparato

- Coloque el dispositivo sobre una superficie plana.
- Pulsar el botón de desconexión en la pistola pulverizadora manual y desconectar manguera de alta presión de la pistola pulverizadora manual.
- Insertar la pistola pulverizadora manual en la zona de recogida para pistolas pulverizadoras manuales.
- Colgar la manguera de alta presión en la zona de recogida para mangueras de alta presión.

Antes de almacenar el aparato durante un período prolongado, como por ejemplo en invierno, respetar también las indicaciones del capítulo Cuidados.

Protección antiheladas

Precaución

Proteger el aparato y los accesorios de las heladas.

El aparato y los accesorios sufren daños con las heladas, si no se vacía totalmente el agua. Para evitar daños:

- Vaciar totalmente el aparato, sacando todo el agua: conectar el aparato (máx. 1 min) con la manguera de alta presión y el suministro de agua desconectados, hasta que ya no salga agua de la conexión de alta presión. Desconectar el aparato.
- Almacenar el aparato en un lugar a prueba de heladas con todos los accesorios.

Cuidados y mantenimiento

⚠ Advertencia

Apague el aparato y deje enfriar el motor antes de efectuar los trabajos de cuidado y mantenimiento. Para evitar arrancar el motor accidentalmente, desenchufar e, conector de bujía.

Para evitar riesgos, es necesario que las reparaciones y el montaje de piezas de reemplazo sean realizados únicamente por el servicio técnico autorizado.

Cuidado del aparato

Antes de un almacenamiento prolongado, p. e., durante el invierno:

- Quitar el filtro de la manguera de aspiración del detergente y limpiarlo colocándolo bajo agua corriente.
- Extraer el tamiz de la conexión del agua con unos alicates de punta plana y limpiarlo colocándolo bajo agua corriente.
- Quite el filtro fino de la toma de agua con unos alicates de punta plana y límpielo colocándolo debajo del chorro de agua corriente.

Presión de neumático

- Antes de corregir la presión de los neumáticos, ajustar el reductor de presión del compresor a 170 kPa (1,7 bar).
- La presión de los neumáticos no debe superar 170 kPa (1,7 bar).

Mantenimiento de la bomba

La bomba no precisa mantenimiento.

Mantenimiento del motor

- Coloque el dispositivo sobre una superficie plana.
- Realice los trabajos de mantenimiento del motor de acuerdo con las indicaciones del manual de instrucciones del fabricante del motor.

Piezas de repuesto

Emplear únicamente repuestos originales de KÄRCHER. Al final de este manual de instrucciones encontrará un listado resumido de repuestos.

Ayuda en caso de avería

Usted mismo puede solucionar las pequeñas averías con ayuda del resumen siguiente.

En caso de duda, diríjase al servicio de atención al cliente autorizado.

El aparato no funciona

→ ¡Observar las indicaciones del manual de instrucciones del fabricante del motor!

El aparato no alcanza la presión necesaria

→ Comprobar el ajuste de la lanza dosificadora.

→ Purgar el aparato: conectar el aparato sin conectar la manguera de alta presión y esperar (máx. 2 minutos) hasta que salga el agua sin burbujas por la conexión de alta presión. Desconectar el aparato y volver a conectar la manguera de alta presión.

→ Comprobar el suministro de agua.

→ Limpie el tamiz en la conexión del agua.

→ Válvula de derivación bloqueada: Pulsar varias veces la palanca de la pistola pulverizadora manual.

Grandes oscilaciones de la presión

→ Limpiar la boquilla de alta presión: eliminar las impurezas del orificio de la boquilla con una aguja y aclarar con agua desde la parte delantera.

→ Comprobar el caudal de agua.

El aparato presenta fugas

→ El aparato presenta una ligera falta de estanqueidad por razones técnicas. En caso de que la falta de estanqueidad sea grande, contactar al Servicio técnico autorizado.

El aparato no aspira detergente

→ Utilizar la lanza dosificadora con regulación de la presión (Vario Power).

Girar la lanza dosificadora hasta la posición "Mix".

→ Limpiar el filtro de la manguera de aspiración de detergente.

→ Comprobar si la manguera de aspiración presenta dobleces.

Datos técnicos

| Conexión de agua | | |
|---|------------------|------|
| Temperatura de entrada (máx.) | °C | 40 |
| Velocidad de alimentación (mín.) | l/min | 10 |
| Presión de entrada (máx.) | MPa | 1,2 |
| Altura de absorción máx. | m | 0,5 |
| Motor | | |
| Modelo | Honda GC 160 | |
| Cilindrada | cm ³ | 160 |
| Véase más información en el manual de funcionamiento del fabricante del motor | | |
| Potencia y rendimiento | | |
| Presión de trabajo | MPa | 14 |
| Presión máx. admisible | MPa | 16 |
| Caudal, agua | l/min | 7,9 |
| Caudal, detergente | l/min | 0,3 |
| Fuerza de retroceso de la pistola pulverizadora manual | N | 26,5 |
| Medidas y pesos | | |
| Longitud | mm | 835 |
| Anchura | mm | 580 |
| Altura | mm | 800 |
| Peso | kg | 28 |
| Presión de neumático (máx.) | kPa | 172 |
| Valores calculados conforme a la norma EN 60335-2-79 | | |
| Valor de vibración mano-brazo | m/s ² | 3,1 |
| | m/s ² | 0,3 |
| Inseguridad K | | |
| Nivel de presión acústica | dB(A) | 90 |
| L _{pA} | dB(A) | 1 |
| Inseguridad K _{pA} | | |
| Nivel de potencia acústica | dB(A) | 104 |
| L _{WA} + inseguridad K _{WA} | | |

Reservado el derecho a realizar modificaciones técnicas.

Declaración de conformidad CE

Por la presente declaramos que la máquina designada a continuación cumple, tanto en lo que respecta a su diseño y tipo constructivo como a la versión puesta a la venta por nosotros, las normas básicas de seguridad y sobre la salud que figuran en las directivas comunitarias correspondientes. La presente declaración perderá su validez en caso de que se realicen modificaciones en la máquina sin nuestro consentimiento expreso.

Producto: limpiadora a alta presión

Modelo: 1.133-xxx

Modelo: 1.194-xxx

Directivas comunitarias aplicables

2006/42/CE (+2009/127/CE)

2004/108/CE

2000/14/CE

Normas armonizadas aplicadas

EN 60335-1

EN 60335-2-79

EN 55014-2: 1997 + A2: 2008

EN 55012: 2007 + A1: 2009

Procedimiento de evaluación de la conformidad aplicado

2000/14/CE: Anexo V

Nivel de potencia acústica dB(A)

Medido: 103

Garantizado: 104

Los abajo firmantes actúan con plenos poderes y con la debida autorización de la dirección de la empresa.



H. Jenner
CEO



S. Reiser
Head of Approbation

Persona autorizada para la documentación:

S. Reiser

Alfred Kärcher GmbH & Co. KG

Alfred-Kärcher-Str. 28 - 40

71364 Winnenden (Germany)

Tfno.: +49 7195 14-0

Fax: +49 7195 14-2212



Winnenden, 2010/07/01

Índice

| | |
|---|------------|
| Instruções gerais | PT . . . 1 |
| Avisos de segurança | PT . . . 2 |
| Manuseamento | PT . . . 4 |
| Transporte | PT . . . 7 |
| Armazenamento | PT . . . 7 |
| Conservação e manutenção | PT . . . 8 |
| Ajuda em caso de avarias | PT . . . 8 |
| Dados técnicos | PT . . . 9 |
| Declaração de conformidade CE | PT . . . 9 |

Instruções gerais

Estimado cliente,

  Leia o manual de manual original antes de utilizar o seu aparelho. Proceda conforme as indicações no manual e guarde o manual para uma consulta posterior ou para terceiros a quem possa vir a vender o aparelho.

Utilização correcta

Utilize esta lavadora de alta pressão unicamente para o uso privado:

- para a limpeza de máquinas, veículos, edifícios, ferramentas, fachadas, terraços, aparelhos de jardinagem etc. com jacto de água de alta pressão (se for necessário com detergentes).
- com acessórios, peças de reposição e detergentes homologados por KÄRCHER. Observe as indicações que acompanham os detergentes.

Protecção do meio-ambiente

 Os materiais de embalagem são recicláveis. Não coloque as embalagens no lixo doméstico, envie-as para uma unidade de reciclagem.

 Os aparelhos velhos contêm materiais preciosos e recicláveis e deverão ser reutilizados. Por isso, elimine os aparelhos velhos através de sistemas de recolha de lixo adequados.

Avisos sobre os ingredientes (REACH)

Informações actuais sobre os ingredientes podem ser encontradas em:

www.kaercher.com/REACH

Garantia

Em cada país vigem as respectivas condições de garantia estabelecidas pelas nossas Empresas de Comercialização.

Eventuais avarias no aparelho durante o período de garantia serão reparadas, sem encargos para o cliente, desde que se trate dum defeito de material ou de fabricação.

Em caso de garantia, dirija-se, munido do documento de compra, ao seu revendedor ou ao Serviço Técnico mais próximo.

(Endereços no verso)

Símbolos no Manual de Instruções

Perigo

Para um perigo eminente que pode conduzir a graves ferimentos ou à morte.

Advertência

Para uma possível situação perigosa que pode conduzir a graves ferimentos ou à morte.

Atenção

Para uma possível situação perigosa que pode conduzir a ferimentos leves ou danos materiais.

Símbolos no aparelho



O jacto de alta pressão não deve ser dirigido contra pessoas, animais, equipamento eléctrico activo ou contra o

próprio aparelho. Proteger o aparelho contra congelamento.



Perigo de queimaduras devido a superfícies quentes!



Perigo de envenenamento! Não inalar os gases de escape.

Avisos de segurança

⚠ Perigo

- *É proibido pôr o aparelho em funcionamento em áreas com perigo de explosão.*
- *Na utilização do aparelho em zonas de perigo (p. ex. bombas de gasolina), deverão ser observadas as respectivas normas de segurança.*
- *Na operação deste aparelho em ambientes fechados deve-se providenciar uma ventilação e evacuação adequada dos gases de escape (perigo de intoxicação).*
- *O aparelho não deve ser colocado em funcionamento se, partes importantes do aparelho como, p.ex., dispositivos de segurança, mangueiras de alta pressão ou pistola de injeção, estiverem danificadas.*
- *Verificar a mangueira de alta pressão a respeito de danos antes de cada colocação em funcionamento. Substituir imediatamente uma mangueira de alta pressão danificada.*
- *Os jactos de alta pressão podem ser perigosos em caso de uso incorrecto. O jacto não deve ser dirigido contra pessoas, animais, equipamento eléctrico activo ou contra o próprio aparelho.*
- *Não dirigir o jacto de alta pressão contra terceiros ou contra si próprio para a limpeza de roupa ou sapatos.*
- *Não projectar jactos de água contra objectos, que contenham substâncias nocivas à saúde (p.ex. amianto).*
- *O jacto de alta pressão pode danificar pneus e as válvulas dos mesmos ou provocar até o seu rebentamento. O primeiro sinal de danos é a alteração da cor do pneu. Os pneus / válvulas dos pneus danificados podem causar lesões mortais. Guardar pelo menos uma distância do jacto de 30 cm durante a limpeza de superfícies!*
- *Nunca aspirar líquidos com teores de diluentes ou ácidos e dissolventes não diluídos! Trata-se de materiais como gasolina, diluentes de cores ou óleo combustível. A neblina de pulverização é altamente inflamável, explosiva e tóxica. Não utilizar acetona, ácidos e dissolventes não diluídos, dado que podem atacar os materiais utilizados no aparelho.*
- *Só pode utilizar os combustíveis especificados no manual de instruções. Existe perigo de explosão caso utilize combustíveis que não sejam adequados.*
- *Não utilizar a máquina de limpeza de alta pressão se tiver existido um derrame de combustível, deslocar o aparelho para outro local e evitar qualquer formação de faíscas.*
- *Não guardar, derramar, nem utilizar combustível nas proximidades de chamas livres ou aparelhos como fogões, caldeiras, esquentadores, etc., que possuam uma chama piloto ou que possam produzir faíscas.*
- *Não fumar nem foguear durante o abastecimento ou no local de armazenamento do combustível.*
- *Não encher o depósito em demasia. No bocal de enchimento não pode existir nenhum combustível.*
- *O reabastecimento do combustível só pode ser efectuado num local bem ventilado e com o motor desligado. A gasolina é altamente inflamável e explosiva em determinadas condições. Após o abastecimento assegurar que a tampa do depósito do combustível está correctamente fechada.*
- *Evitar o contacto prolongado entre a pele e o combustível e evitar a inalação dos vapores.*
- *Manter afastados do silenciador objectos e materiais inflamáveis (mín. 2m).*
- *Não utilizar o motor sem silenciador e, regularmente, controlar, limpar e, se necessário, substituí-lo.*
- *Não utilizar o motor em campos de florestas, arbustos ou de pastagens sem que o escape esteja equipado com um captador de faíscas.*

- *Excepto em trabalhos de afinação do motor, este não deve funcionar sem o filtro de ar nem sem a cobertura de protecção sobre o bocal de aspiração aplicados.*
- *Não executar quaisquer alterações em molas de regulação, nem em tirantes de reguladores ou outros componentes, que possam provocar um aumento das rotações do motor.*
- *Perigo de queimaduras! Não tocar em silenciadores, cilindros ou alhetas de refrigeração muito quentes. Perigo de queimaduras.*
- *Não pôr as mãos ou pés na proximidade de componentes móveis ou rotativos.*

⚠ Advertência

- *As mangueiras de alta pressão, as torneiras e os acoplamentos são importantes para a segurança do aparelho. Utilizar unicamente mangueiras de alta pressão, torneiras e acoplamentos recomendados pelo fabricante.*
- *Este aparelho não é adequado para a utilização por pessoas com capacidades físicas, sensoriais e psíquicas reduzidas.*
Este aparelho não deve ser manobrado por crianças ou pessoas não instruídas. As crianças devem ser supervisionadas de modo a assegurar que não brincam com o aparelho.
- *Manter as películas da embalagem fora do alcance das crianças! Perigo de asfixia!*
- *Este aparelho foi desenvolvido para a utilização de detergentes, fornecidos ou recomendados pelo fabricante. A utilização de outros detergentes ou agentes químicos pode afectar a segurança do aparelho.*
- *O utilizador deve usar o aparelho de acordo com as especificações. Deve ter em consideração as condições locais e, ao utilizar o aparelho, ter em conta o comportamento de pessoas nas proximidades.*

- *Perigo de danos no aparelho auditivo. Nos trabalhos com este aparelho é imprescindível a utilização de uma protecção adequada para os ouvidos.*
- *Não utilizar o aparelho se outras pessoas se situarem no raio de acção da mesma, a não ser que estas utilizem vestuário de protecção.*
- *Utilizar roupa de protecção e óculos de protecção contra salpicos de água ou sujidades.*
- *O aparelho em funcionamento não pode ser montado, de modo que pessoas possam sofrer ferimento (p. ex. em plataformas, andaimes, etc.).*
- *Uma utilização mais prolongada do aparelho pode causar problemas de circulação do sangue nas mãos.*

Não é possível determinar, de um modo geral, um limite de tempo para a utilização da máquina porque depende de vários factores:

- Predisposição para perturbações circulatórias (frequentemente dedos frios, dedos formigando).
- Temperatura ambiente baixa. Usar luvas quentes para proteger as mãos.
- Recomenda-se fazer pausas de vez em quando.

Se o aparelho for utilizado regularmente e por muito tempo e se os sintomas ocorrerem frequentemente (por exemplo dedos formigando ou dedos frios), recomenda-se que consulte o seu médico a respeito.

Atenção

- *Guardar uma distância do jacto mínima de 30 cm durante a limpeza de superfícies laqueadas para evitar danos.*
- *Nunca deixar o aparelho sem vigilância enquanto o mesmo estiver em funcionamento.*
- *Todas as peças condutoras de corrente na área de trabalho devem estar protegidas contra jactos de água.*
- *Realizar os trabalhos no aparelho sempre com luvas adequadas.*

Manuseamento

Descrição da máquina

Verifique o conteúdo da embalagem a respeito de acessórios não incluídos ou danos. No caso de danos provocados durante o transporte, informe o seu revendedor.

Figuras veja página 2

- 1 Lança com regulação da pressão (Vario Power)
- 2 Tubo de jacto com fresadora de sujidade
- 3 Pistola de injeção manual
- 4 Bloqueio da pistola pulverizadora manual
- 5 Mangueira de alta pressão
- 6 Botão para separar a mangueira de alta pressão da pistola pulverizadora manual
- 7 Alça de transporte
- 8 Local de armazenamento da pistola pulverizadora manual
Local de armazenamento para mangueira de alta pressão
- 9 Local de armazenamento para lança
- 10 Fixação para o carretel da mangueira (opcional)
- 11 Mangueira de aspiração do detergente (com filtro)
- 12 Válvula térmica
- 13 Ligação de alta pressão
- 14 Peça de acoplamento para ligação da água
- 15 Bocais duplos
- 16 Conexão de água com peneira
- 17 Motor; consulte as informações detalhadas no manual de instruções do fabricante do motor
- 18 Manual de instruções do motor

Acessórios especiais

Os acessórios especiais oferecem amplas possibilidades de utilização. Contacte o seu revendedor KÄRCHER para obter mais informações.

- *Efectuar os trabalhos de limpeza com formação de águas sujas oleosas, p.ex. lavagem do motor, lavagem do chassi inferior, só em lugares de lavagem onde existem colectores de óleo.*

Equipamento de segurança

Atenção

Os dispositivos de segurança protegem o utilizador e não podem ser alterados ou colocados fora de serviço.

Bloqueio da pistola pulverizadora manual

O bloqueio trava a alavanca da pistola e impede um arranque inadvertido do aparelho.

Válvula térmica na bomba

A válvula térmica protege a bomba contra sobreaquecimento.

A água é aquecida através do funcionamento de circulação. A uma temperatura de 60 °C da água, a válvula térmica abre e permite a saída de água quente.

Pré-requisitos para a segurança da estabilidade do aparelho

Atenção

Antes de iniciar quaisquer trabalhos com ou no aparelho, deve-se assegurar o posicionamento estável do aparelho, de modo a evitar acidentes ou danos.

- A segurança de estabilidade do aparelho é assegurada se este for posicionado sobre uma superfície plana.

Antes de colocar em funcionamento

Montar os componentes soltos na embalagem no aparelho, antes de proceder à colocação em funcionamento.

Figuras veja página 2

Figura 1

- Fixar a pega de transporte no quadro. Para tal, alinhar os furos, inserir os parafusos e fixá-los com as porcas.

Figura 2

- Montar o dispositivo de armazenamento para os acessórios.

Figura 3

- Montar placa frontal com os rebites de plástico, incluídos no volume de fornecimento.

Figura 4

- Encaixar a mangueira de alta pressão na pistola pulverizadora manual, até encaixar audivelmente.

Aviso: ter atenção ao alinhamento correcto do bocal de conexão.

Figura 5

- Ligar a mangueira de aspiração do detergente à respectiva ligação.

Alimentação de água

De acordo com as prescrições em vigor o aparelho nunca pode ser ligado à rede de água potável sem separador de sistema. Deve-se utilizar um separador de sistema adequado da firma KÄRCHER ou, alternativamente, um separador de sistema segundo EN 12729 tipo BA. A água que tenha entrado no separador de sistema é considerada imprópria para consumo.



Atenção

Ligar o separador de sistema sempre à alimentação da água e nunca directamente ao aparelho!

Aviso: sujidade na água pode danificar a bomba de alta pressão e os acessórios. Como meio de protecção é recomendado o filtro de água KÄRCHER (acessórios especiais, n.º enc. 4.730-059).

Alimentação de água a partir da canalização

Respeite as normas da companhia de abastecimento de água.

Para os valores de ligação veja a placa de características / dados técnicos.

- Utilizar uma mangueira de água de material reforçado (não incluída no material fornecido) com um acoplamento normal. (Diâmetro mínimo de 1/2 polegada resp., 13 mm; comprimento mínimo 7,5 m).
- Fixar o elemento de acoplamento na conexão de água da máquina.
- Colocar a mangueira de água sobre o elemento de acoplamento da máquina e ligar à alimentação da água.

Aspirar a água de recipientes abertos

Esta lavadora de alta pressão com tubo de aspiração KÄRCHER e válvula de retenção (acessório especial, n.º enc. 4.440-238), é adequada para a aspiração de água superficial como, por exemplo, de vasilhas de água pluvial ou lagos domésticos (altura máxima de aspiração, ver dados técnicos).

- Encher a mangueira de aspiração KÄRCHER (com válvula de retenção) com água, ligar à alimentação da água e posicionar na vasilha de captura de águas pluviais.
- Separar a mangueira de alta pressão na ligação de alta pressão do aparelho.
- Eliminar o ar da máquina. Deixar o aparelho funcionar, sem a mangueira de alta pressão ligada, até sair água da ligação de alta pressão sem bolhas de ar. Desligar o aparelho e ligar a mangueira de alta pressão.

Colocação em funcionamento

Atenção

O funcionamento a seco durante mais de 2 minutos conduz a danos irreparáveis na bomba de alta pressão. Se o aparelho não estabelecer nenhuma pressão dentro de 2 minutos, deve desligar o aparelho e proceder conforme indicado no capítulo "Ajuda em caso de avarias".

Atenção

O aparelho é fornecido sem óleo no motor. Adicionar óleo de motor antes de ligar o aparelho.

→ Encher o depósito do combustível e controlar o nível do óleo.

Consulte o manual de instruções do motor.

→ Ligar a mangueira de alta pressão à respectiva ligação no aparelho.

→ Introduzir a lança na pistola manual e rodar 90° para fixá-la.

→ Abrir a torneira totalmente.

→ Colocar o motor em funcionamento.

Consulte o manual de instruções do motor.

Funcionamento

⚠ Perigo

Devido ao jacto que sai do bico de alta pressão uma força de recuo age sobre a pistola manual. Garantir uma posição segura e segurar bem a pistola de injeção manual e o tubo de jacto.

→ Desbloquear a alavanca da pistola pulverizadora.

→ Puxar a alavanca e o aparelho entra em funcionamento.

Lança com regulação da pressão (Vario Power)

Para os trabalhos de limpeza mais frequentes. A pressão de serviço pode ser ajustada continuamente entre "Min" e "Max".

→ Soltar a alavanca da pistola pulverizadora manual.

→ Ajustar a lança na posição pretendida.

Lança com fresadora de sujidade

Para sujidade resistente.

Inadequado para trabalhos com detergente.

Trabalhar com detergentes

Para os respectivos trabalhos de limpeza utilize apenas produtos de limpeza e de conservação KÄRCHER, uma vez que estes foram especialmente concebidos para a utilização no seu aparelho. A utilização de outros produtos de limpeza e de conservação pode provocar o desgaste prematuro e a anulação da garantia. P. f. informe-se no comércio especializado ou requisiite informações directamente à KÄRCHER.

→ Utilizar lança com regulação da pressão (Vario Power).

→ Ajustar a lança na posição "Mix".

Aviso: Deste modo, a solução de detergente é adicionada ao jacto de água.

→ Ajustar a quantidade de aspiração de detergente no filtro do detergente.

- Quantidade média: Posição central

- Alta quantidade: Posição "+"

- Pouca quantidade: Posição "-"

→ Pendurar a mangueira de aspiração do detergente num recipiente com o produto.

Métodos de limpeza recomendados

→ Espalhar o detergente de forma económica sobre a superfície seca e deixá-lo actuar (não secar).

→ Remover a sujidade solta com o jacto de alta pressão.

Interromper o funcionamento

→ Soltar a alavanca da pistola pulverizadora manual.

Aviso: Se a alavanca da pistola pulverizadora manual for libertada, o motor continua a funcionar com as rotações de ponto morto. A água circula dentro da bomba e aquece. Assim que a água tiver atingido a temperatura máxima permissível (60°C), a válvula térmica abre permitindo a saída da água quente.

→ Bloquear a alavanca da pistola pulverizadora.

→ Colocar a pistola pulverizadora no local de armazenamento.

→ Desligue o motor do aparelho se não trabalhar com o mesmo durante um período prolongado (superior a 5 minutos).

Desligar o aparelho

Atenção

Separar apenas a mangueira de alta pressão da pistola pulverizadora manual ou do aparelho se o sistema estiver livre de pressão.

- Pendurar a mangueira de sucção DT num recipiente com água clara, operar o aparelho aprox. 1 minuto com o tubo de jacto desmontado e enxaguá-lo, após os trabalhos com detergente.
- Soltar a alavanca da pistola pulverizadora manual.
- Parar o motor.
Consulte o manual de instruções do motor.
- Fechar a torneira de água.
- Premir a alavanca da pistola de injeção manual para eliminar a pressão ainda existente no sistema.
- Separar o aparelho da alimentação da água.
- Bloquear a alavanca da pistola pulverizadora.
- Colocar a pistola pulverizadora no local de armazenamento.
- Engatar a mangueira de alta pressão no respectivo local de armazenamento.

Transporte

Atenção

De modo a evitar acidentes ou ferimentos durante o transporte, deve ter-se atenção ao peso do aparelho (ver dados técnicos).

Transporte manual

⚠ Advertência

Vapores de combustível ou combustível vertido podem inflamar-se. Manter o aparelho, durante o transporte, na horizontal e de modo a evitar que o combustível seja vertido.

- Puxar o aparelho pelo manípulo de transporte.

Transporte em veículos

- Esvaziar o depósito de combustível.
- Proteger o aparelho contra deslizamentos e tombamentos.
- Transportar o aparelho apenas em estado erigido.

Armazenamento

Atenção

De modo a evitar acidentes ou ferimentos durante a selecção do local de armazenamento, deve ter-se em consideração o peso do aparelho (ver dados técnicos).

Guardar a máquina

- Estacionar o aparelho sobre uma superfície plana.
- Premir o botão de separação na pistola pulverizadora manual e separar a mangueira de alta pressão da pistola pulverizadora manual.
- Colocar a pistola pulverizadora no local de armazenamento.
- Engatar a mangueira de alta pressão no respectivo local de armazenamento.

Antes de armazenar o aparelho durante um longo período (p. ex. no Inverno), deve-se prestar especial atenção ao capítulo da conservação.

Protecção contra o congelamento

Atenção

Proteger o aparelho e os acessórios contra congelamento.

Os aparelhos e os acessórios são destruídos pela geada se não estiverem totalmente esvaziados (sem água). Para evitar danos:

- Esvaziar toda a água do aparelho: ligar o aparelho sem a mangueira de alta pressão conectada e sem a alimentação de água conectada (máx. 1 min) e aguardar até não sair mais nenhuma água da ligação de alta pressão. Desligar o aparelho.
- Guardar o aparelho com todos os acessórios um local protegido contra geada.

Conservação e manutenção

⚠ **Advertência**

Antes de iniciar todos os trabalhos de conservação e de manutenção deve-se desligar o aparelho e permitir o arrefecimento do motor. Retirar o conector da vela de ignição, de modo a evitar uma activação inadvertida.

De modo a evitar riscos, as reparações e a montagem de peças sobressalentes só podem ser efectuadas pelo serviço de assistência autorizado.

Conservação

Antes dum armazenamento prolongado, p.ex. durante o inverno:

- Retirar o filtro da mangueira de aspiração do detergente e limpá-lo com água corrente.
- Extrair o coador da conexão de água por meio de um alicate de pontas chatas e lavá-lo com água corrente.
- Extrair o filtro fino na ligação da água por meio de um alicate de pontas chatas e lavá-la com água corrente.

Pressão dos pneumáticos

- Antes de proceder à correcção do ar dos pneus deve ajustar o redutor da pressão no compressor em 170 kPa (1,7 bar).
- A pressão dos pneus não pode exceder 170 kPa (1,7 bar).

Manutenção da bomba

A bomba não requer quaisquer trabalhos de manutenção.

Manutenção do motor

- Estacionar o aparelho sobre uma superfície plana.
- Proceda às operações de manutenção no motor, em conformidade com as indicações referidas nas Instruções de Serviço do fabricante do motor.

Peças sobressalentes

Utilize exclusivamente peças de reposição originais da KÄRCHER. No final do presente Manual de instruções, encontra-se uma lista das peças sobressalentes.

Ajuda em caso de avarias

Com a ajuda da seguinte tabela sinóptica, você mesmo pode eliminar pequenas avarias.

Em caso de dúvida contacte o serviço de assistência técnica autorizado.

A máquina não funciona

- Observar os avisos e indicações no manual de instruções do fabricante do motor!

A máquina não atinge a pressão de serviço

- Verificar o ajuste na lança.
- Eliminar o ar da máquina: Ligar o aparelho sem a mangueira de alta pressão conectada e esperar (máx. 2 minutos), até a água sair sem bolhas de ar na respectiva ligação de alta pressão. Desligar o aparelho e voltar a ligar a mangueira de alta pressão.
- Controlar a alimentação da água.
- Limpar o coador na conexão de água.
- Válvula de descarga bloqueada: Accionar várias vezes a alavanca da pistola pulverizadora manual.

Fortes variações de pressão

- Limpar o bocal de alta pressão: Elimine a sujidade da abertura do bocal com uma agulha e lave pela frente com água.
- Verificar a quantidade de alimentação de água.

Aparelho com fuga

- Uma pequena fuga no aparelho é normal e deve-se a razões técnicas. Se houver fortes fugas de água, manda inspeccionar pelo Serviço Técnico autorizado.

O detergente não é aspirado

- Utilizar lança com regulação da pressão (Vario Power).
Ajustar a lança na posição "Mix".
- Limpar o filtro na mangueira de aspiração do detergente.
- Controlar a mangueira de aspiração do detergente quanto a dobras.

Dados técnicos

| Conexão de água | | |
|---|------------------|------|
| Temperatura de admissão (máx.) | °C | 40 |
| Quantidade de admissão (mín.) | l/mín | 10 |
| Pressão de admissão (máx.) | MPa | 1,2 |
| Máx. altura de aspiração | m | 0,5 |
| Motor | | |
| Tipo | Honda GC 160 | |
| Cilindrada | cm ³ | 160 |
| Consulte as informações detalhadas no manual de instruções do fabricante do motor | | |
| Dados relativos à potência | | |
| Pressão de serviço | MPa | 14 |
| Pressão máxima admissível | MPa | 16 |
| Débito, água | l/mín | 7,9 |
| Débito, detergente | l/mín | 0,3 |
| Força de recuo da pistola manual | N | 26,5 |
| Medidas e pesos | | |
| Comprimento | mm | 835 |
| Largura | mm | 580 |
| Altura | mm | 800 |
| Peso | kg | 28 |
| Pressão dos pneumáticos (máx.) | kPa | 172 |
| Valores obtidos segundo EN 60335-2-79 | | |
| Valor de vibração mão/braço | m/s ² | 3,1 |
| Insegurança K | m/s ² | 0,3 |
| Nível de pressão acústica L _{pA} | dB(A) | 90 |
| Insegurança K _{pA} | dB(A) | 1 |
| Nível de potência acústica L _{WA} + Insegurança K _{WA} | dB(A) | 104 |

Reservados os direitos a alterações técnicas!

Declaração de conformidade CE

Declaramos que a máquina a seguir designada corresponde às exigências de segurança e de saúde básicas estabelecidas nas Directivas CE por quanto concerne à sua concepção e ao tipo de construção assim como na versão lançada no mercado. Se houver qualquer modificação na máquina sem o nosso consentimento prévio, a presente declaração perderá a validade.

Produto: Máquinas de lavar de alta pressão

Tipo: 1.133-xxx

Tipo: 1.194-xxx

Respectivas Directivas da CE

2006/42/CE (+2009/127/CE)

2004/108/CE

2000/14/CE

Normas harmonizadas aplicadas

EN 60335-1

EN 60335-2-79

EN 55014-2: 1997 + A2: 2008

EN 55012: 2007 + A1: 2009

Processo aplicado de avaliação de conformidade

2000/14/CE: Anexo V

Nível de potência acústica dB(A)

Medido: 103

Garantido: 104

Os abaixo assinados têm procuração para agirem e representarem a gerência.

H. Jenner

CEO

S. Reiser

Head of Approbation

Responsável pela documentação:

S. Reiser

Alfred Kärcher GmbH & Co. KG

Alfred-Kärcher-Str. 28 - 40

71364 Winnenden (Germany)

Tel.: +49 7195 14-0

Fax: +49 7195 14-2212

Winnenden, 2010/07/01

Indholdsfortegnelse

| | |
|---|------------|
| Generelle henvisninger . . . | DA . . . 1 |
| Sikkerhedsanvisninger . . . | DA . . . 2 |
| Betjening | DA . . . 4 |
| Transport | DA . . . 6 |
| Opbevaring | DA . . . 7 |
| Pleje og vedligeholdelse . . | DA . . . 7 |
| Hjælp ved fejl | DA . . . 8 |
| Tekniske data | DA . . . 8 |
| EU-overensstemmelseserklæring | DA . . . 9 |

Generelle henvisninger

Kære kunde



Læs original brugsanvisning inden første brug, følg anvisningerne og opbevar vejledningen til senere efterlæsning eller til den næste ejer.

Bestemmelsesmæssig anvendelse

Denne højtryksrenser må kun anvendes til privat brug:

- Til rengøring af maskiner, køretøjer, bygninger, værktøj, facader, terrasser, haveredskaber etc. med højtryksvandstråle (efter behov med tilsætning af rengøringsmiddel).
- Med tilbehør, reservedele og rengøringsmidler, der er godkendt af KÄRCHER. Følg de anvisninger, der er vedlagt rengøringsmidlerne.

Miljøbeskyttelse



Emballagen kan genbruges. Smid ikke emballagen ud sammen med det almindelige husholdningsaffald, men aflever den til genbrug.



Udtjente apparater indeholder værdifulde materialer, der kan og bør afleveres til genbrug. Aflever derfor udtjente apparater på en genbrugsstation eller lignende.

Henvisninger til indholdsstoffer (REACH)

Aktuelle oplysninger til indholdsstoffer finder du på:

www.kaercher.com/REACH

Garanti

I de enkelte lande gælder de af vore forhandlere fastlagte garantibetingelser. Eventuelle fejl på apparatet afhjælpes gratis inden for garantien, såfremt fejlen kan tilskrives en materiale- eller produktionsfejl. Hvis De ønsker at gøre garantien gældende, bedes De henvende Dem til Deres forhandler eller nærmeste kundeservice medbringende kvittering for købet. (Se adressen på bagsiden)

Symbolerne i driftsvejledningen

Risiko

En umiddelbar truende fare, som kan føre til alvorlige personskader eller død.

Advarsel

En muligvis farlig situation, som kan føre til alvorlige personskader eller til død.

Forsigtig

En muligvis farlig situation, som kan føre til personskader eller til materialeskader.

Symboler på maskinen



Strålen må ikke rettes mod personer, dyr, tændt elektrisk udstyr eller mod selve maskinen. Beskyt maskinen imod

frost.



Skoldningsfare på grund af varme anlægskomponenter!



Forgiftningsfare! Røggas må ikke indåndes.

Sikkerhedsanvisninger

⚠ Risiko

- Det er forbudt at bruge højtryksrenseren i områder, hvor der er eksplosionsfare.
- Overhold de gældende sikkerhedsforskrifter ved anvendelse af højtryksrenseren i fareområder (f.eks. tankstationer).
- Ved brug af maskinen i rum, skal der sørges for en tilstrækkelig ventilation og udluftning af forbrændingsgas (forgiftningsfare).
- Tag ikke højtryksrenseren i brug, hvis strømtilslutningsledningen eller vigtige dele af aggregatet, f.eks. sikkerheds-elementer, højtryksslanger eller sprøjte-pistoler, er beskadigede.
- Kontroller altid højtryksslangen for beskadigelser, før den tages i brug. Udskift højtryksslangen med det samme, hvis den er beskadiget.
- Højtryksstråler kan være farlige, hvis de ikke anvendes korrekt. Strålen må ikke rettes mod personer, dyr, tændt elektrisk udstyr eller mod selve maskinen.
- Ret ikke strålen mod Dem selv eller andre for at rengøre tøj eller skotøj.
- Spul ikke genstande, der indeholder sundhedsskadelige stoffer (f.eks. asbest).
- Dæk/dækventiler kan beskadiges og punktere ved brug af højtryksstrålen. Første tegn herpå er, at dækkene ændrer farve. Beskadigede dæk/dækventiler er livsfarlige. Hold mindst 30 cm stråleafstand ved rengøringen!
- Opsug aldrig opløsningsmiddelholdige væsker eller ufortyndede syrer og opløsningsmidler! Herunder hører f.eks. benzin, farvefortynder og fyngsolie. Sprøjetågen er meget let antændelig, eksplosiv og giftig. Undgå brug af acetone, ufortyndede syrer og opløsningsmidler, da disse angriber maskinens materialer.
- Der må kun bruges den brændselsstof som er angivet i betjeningsvejledningen. Ved uegnet brændselsstof består eksplosionsfare.
- Brug højtryksrenseren ikke hvis benzin blev spildt. Bring maskinen til et andet sted for at undgå enhver form for gnistdannelse.
- Benzin må ikke opbevares, spildes eller bruges i nærhed af ild eller apparater som ovne, varmekedler, vandvarmer osv., som har en spildes, eller bruges som danner et tændingsblus eller gnist.
- Der må ikke ryges eller bruges åben ild hvis der tankes og i brændstoffets opbevaringsområde.
- Tanken må ikke overfyldes. Der må ikke være brændstof i påfyldningsstudsens.
- Brændstof må kun påfyldes i et godt ventileret rum og hvis motoren er slået fra. Benzin er meget brandfarligt og under visse omstændigheder eksplosiv. Efter afslutningen af tankningen skal der sørges for, at dækslet på brændstofftanken låses tæt.
- Undgå en længere kontakt af huden med brændstof, som også indåndingen af dampe.
- Genstande og materialer som er let brændbar skal holdes fjernt fra støddæmperen (mindst 2 m).
- Motoren må ikke drives uden støddæmper og støddæmperen skal kontrolleres regelmæssigt, renses og evt. udskiftes.
- Motoren må ikke bruges i skove eller arealer der er overgroet med buske eller græs uden at udstødningsrøret er forsynet med en gnistfanger.
- Med undtagelse af indstillingsarbejder, må motoren ikke køre med fjernet luftfilter og uden dæksel over indsugningsstudsens.
- Der må ikke gennemføres justeringer på reguleringsfjedre, reguleringsstænger eller andre dele som kan forårsage en forhøjelse af motorens omdrejningstal.
- Forbrændingsfare! Rør ikke ved varme støddæmper, cylinder eller køleribben.
- Hold hænder og føder fjernt fra dele som bevæger sig eller roterer.

⚠ Advarsel

- *Højtryksslanger, armaturer og tilkoblinger er vigtige for højtryksrensens sikkerhed. Benyt udelukkende de af producenten anbefalede højtryksslanger, armaturer og tilkoblinger.*
- *Dette apparat er ikke beregnet til brug af personer med nedsatte fysiske, sensoriske eller åndelige evner. Højtryksrenseren må ikke anvendes af børn eller af personer, der ikke er blevet instrueret i brugen.*

Børn skal være under opsyn, så de ikke har mulighed for at lege med maskinen.
- *Emballagefolie skal holdes væk fra børn p.gr.a. kvælningsfare!*
- *Højtryksrenseren er udviklet til brug sammen med de rengøringsmidler, der leveres og anbefales af producenten. Brug af andre rengøringsmidler eller kemikalier kan påvirke højtryksrensens sikkerhed negativt.*
- *Brugeren skal anvende højtryksrenseren iht. dens anvendelsesformål. Han skal tage hensyn til de lokale forhold og holde øje med, om der er personer i nærheden, når han arbejder med højtryksrenseren.*
- *Fare for høreskader. Ved arbejdet med maskinen skal der bruges en velegnet høreværn.*
- *Maskinen må ikke bruges, hvis der er andre personer uden beskyttelsesdragter i nærheden.*
- *Bær passende sikkerhedstøj og beskyttelsesbriller som værn mod vand eller snavs, der sprøjter bagud.*
- *Maskinen må under driften ikke opstilles således, at personer kan komme til skade, f.eks. på stilladser eller lignende.*
- *Længere brug af maskinen, kan på grund af vibrationen nedsætte blodgennemstrømningen i hænderne.*

En generel gyldig varighed for brugen kan ikke fastlægges fordi det er afhængig af flere faktorer:

- Personligt anlæg for en dårlig blodtilfø-

sel (ofte kolde finger, kriblen i fingre).

- Lave temperaturer. Du bør bære handsker til beskyttelse.
- Et uafbrudt drift er dårligere end et drift som afbrydes ind imellem med pauser.

Ved regelmæssigt og lanvarig brug af apparatet og ved gentagende fremkaldelse af de tilsvarende symptomer (f.eks. kriblen i fingre, kolde finger), anbefaler vi at konsultere en læge.

Forsigtig

- *Hold mindst 30 cm stråleafstand ved rengøring af lakerede overflader for at undgå lakskader.*
- *Lad aldrig højtryksrenseren være uden opsyn, mens den er i drift.*
- *Alle strømførende dele i arbejdsområdet skal være beskyttet mod strålevand.*
- *Arbejder på apparatet skal altid genneføres med egnede handsker.*
- *Rengøringsarbejde, der medfører olieholdigt spildevand, f.eks. motorvask eller undervognsvask må kun foregå på vaskepladser udstyret med en olieudskiller.*

Sikkerhedsanordninger

Forsigtig

Sikkerhedsanordninger skal beskytte mod kvæstelser og må hverken ændres eller omgås.

Låseanordning på håndsprøjtepipistolen

Låseanordningen blokerer sprøjtepipistolens greb og forhindrer maskinens utilsigtede start.

Termoventilen på pumpen.

Termoventilen beskytter pumpen mod overhedning.

Kredsløbsdriften varmer vandet. Ved 60 °C vandtemperatur åbnes termoventilen og afleder varmt vand.

Forudsætninger til stabiliteten

Forsigtig

Før hvert arbejde med eller på maskinen, skal der sørges for stabilitet for at undgå ulykker eller beskadigelser.

- Maskinens stabilitet er garanteret, hvis den sættes på en plan overflade.

Betjening

Beskrivelse af apparatet

Kontroller pakningens indhold for manglende tilbehør eller beskadigelser, når den pakkes ud. Kontakt Deres forhandler i tilfælde af transportskader.

Se figurerne på side 2

- 1 Strålerør med trykregulering (Vario Power)
- 2 Strålerør med rotordyse
- 3 Håndsprøjtetipistol
- 4 Låseanordning på håndsprøjtetipistolen
- 5 Højtryksslange
- 6 Knap til at adskille højtryksslangen fra håndsprøjtetipistolen.
- 7 Transportgreb
- 8 Opbevaring til håndsprøjtetipistolen
Opbevaring til højtryksslangen
- 9 Opbevaring til strålerøret
- 10 Befæstning til slangetrommel (optional)
- 11 Sugelange til rensmiddel (med filter)
- 12 Termoventil
- 13 Højtrykstilslutning
- 14 Tilkoblingsdel til vandforsyning
- 15 Dobbelnippel
- 16 Vandtilslutning med si
- 17 Motor; se motorproducentens driftsvejledning for detaljer
- 18 Driftsvejledning motor

Ekstratilbehør

Ekstratilbehøret udvider maskinens anvendelsesmuligheder. Nærmere informationer herom fås hos Deres KÄRCHER-forhandler.

Inden idrifttagning

Løse komponenter, som er vedlagt maskinen, skal før brugen monteres.

Se figurerne på side 2

Figur 1

- Transportgrebet gøres fast på rammen. Juster hertil hullerne, stik skruerne igennem og stram dem med møtrikkerne.

Figur 2

- Monter holderen til tilbehøret.

Figur 3

- Forpladen monteres med de vedlagte plastnitter.

Figur 4

- Skru højtryksslangen ind i håndsprøjtetipistolen indtil det kan høres at den går i hak.

Bemærk: Tag hensyn til den rigtige orientering af tilslutningsstykket.

Figur 5

- Forbind sugeslangen til rensmidlet med tilslutningen.

Vandforsyning

Ifølge de gældende love, må maskinen aldrig anvendes på drikkevandsnettet uden en tilbageløbsventil. Der skal anvendes en velegnet tilbageløbsventil fra KÄRCHER eller en alternativ tilbageløbsventil ifølge EN 12729 type BA. Vand, som strømmer igennem en systemseparator, kan ikke drikkes.



Forsigtig

Systemadskiller skal altid kobles til vandforsyningen, ikke direkte til apparatet!

Bemærk: Forureninger i vandet kan beskadige højtrykspumpen og tilbehøret. Som beskyttelse anbefaler vi at bruge KÄRCHER-vandfilteret (ekstratilbehør, bestillingsnr. 4.730-059).

Vandforsyning fra vandledning

Læg mærke til vandforsyningsselskabets regler.

Se typeskilt/tekniske data for tilslutningsværdier

- Benyt en vævarmeret vandslange (leveres ikke med) med en gængs tilkobling: (diameter mindst 1/2 tomme, hhv. 13 mm; længde mindst 7,5 m).
- Skru den medfølgende koblingsdel på højtryksrenserens vandtilslutning.
- Stik vandslangen på højtryksrenserens tilkoblingsdel og slut den til vandhanen.

Opsugning af vand fra åbne beholdere

Denne højtryksrenser er sammen med KÄRCHER-sugeslangen med kontraventil (ekstratilbehør, bestillingsnr. 4.440-238) beregnet til opsugning af overfladevand, som f.eks. vand af regntønder eller damme (max. opsugningshøjde, se tekniske data).

- Påfyld KÄRCHER-sugeslangen med kontraventil med vand, skru den på vandtilslutningen og hæng den i regntønden.
- Adskille højtryksslangen fra maskinens højtrykstilslutning.
- Renseren skal afluftes.

Lad maskinen køre så længe uden højtryksslange, indtil vandet træder blæsefrit ud. Sluk for højtryksrenseren og tilslut højtryksslangen igen.

Ibrugtagning

Forsigtig

Tørkørsel på mere end 2 minutter fører til skader på højtrykspumpen. Afbryd maskinen hvis den ikke opbygger tryk indenfor 2 minutter og gå frem ifølge anvisningerne i kapitel "Hjælp ved fejl".

Forsigtig

Maskinen kommer uden påfyldning af motorolie. Inden første start skal der påfyldes olie.

- Påfyld brændstoftanken og kontroller oliestanden.
Se driftsvejledning motor.
- Højtryksslangen kobles til maskinens højtrykstilslutning.
- Strålerør sættes ind i sprøjtepistolen og fikseres med en 90° omdrejning.
- Åbn for vandhanen.
- Tænd motoren.
Se driftsvejledning motor.

Drift

⚠ Risiko

Pga. den vandstråle, der kommer ud af højtryksdysen, stødes pistolgrebet bagud. Sørg for at stå godt og hold godt fast i pistolgrebet og strålerøret.

- Brug håndsprøjtepistolens greb.
- Højtryksrenseren tændes ved at trække i grebet.

Strålerør med trykregulering (Vario Power)

Til de mest almindelige rengøringsopgaver. Arbejdsstrykket kan reguleres trinløst imellem "Min" og "Max".

- Slip pistolgrebets håndtag.
- Drej strålerøret til den ønskede position.

Strålerør med rotordyse

Til svære tilsmudsninger
Ikke egnet til arbejde med rensedmidler.

Arbejde med rensmidler

Brug udelukkende rens- og plejemidler fra KÄRCHER til den pågældende rengøringsopgave, da disse produkter er specielt udviklet til deres maskine. Brugen af andre rens- og plejemidler kan føre til hurtigere slitage og ophør af garantikravene. Informer dig venligst ved din forhandler eller rekvirer direkte informationer hos KÄRCHER.

- Brug strålerør med trykregulering (Vario Power).
- Drej strålerøret til position "Mix".
Bemærk: På den måde tilsættes der rensmiddelopløsning til vandstrålen under driften.
- Juster opsugningsmængden af rensmiddelopløsning på rensmiddelfilteret.
 - middelstor mængde: Mellemstilling
 - stor mængde: Stilling „+“
 - små mængde: Stilling „-“
- Hæng rensmiddel-sugeslangen ned i en beholder med rensmiddelopløsning.

Anbefalet rens metode

- Sprøjt lidt rengøringsmiddel på den tørre overflade og lad det virke (skal ikke tørre).
- Vask det løsnede snavs af med højtryksstrålen.

Afbrydelse af driften

- Slip pistolgrebets håndtag.
Bemærk:Hvis man giver slip for håndsprøjtistolens arm, kører motoren videre med tomgangsomedrejningstal. Derved cirkulerer vandet inden i pumpe og opvarmes. Hvis vandet har opnået den maksimale tilladte temperatur (60°C), åbner termoventilen og varmt vand strømmer ud.
- Brug håndsprøjtistolens greb.
- Sæt håndsprøjtistolens i dens holder.
- Sluk endvidere for højtryksrensere på startknappen ved længere arbejds pauser (mere end 5 minutter).

Efter brug

Forsigtig

Højtrykslangen må kun adskilles fra håndsprøjtistolens eller maskinen, hvis systemet er uden tryk.

- Hæng rensmiddel-sugeslangen ned i en beholder med rent vand, tænd og skyl maskinen i ca. 1 minut med afmonteret strålerør.
- Slip pistolgrebets håndtag.
- Standse motoren.
Se driftsvejledning motor.
- Luk vandhanen.
- Tryk på pistolgrebet for at fjerne det tryk, der er i systemet.
- Adskil maskinen fra vandforsyningen.
- Brug håndsprøjtistolens greb.
- Sæt håndsprøjtistolens i dens holder.
- Hæng højtrykslangen i den påtænkte holder.

Transport

Forsigtig

Tag hensyn til maskinens vægt under transporten (se tekniske data) for at undgå ulykker og personskader.

Manuel transport

⚠ Advarsel

Brændstofdamp eller spildt brændstof er let antændelige. Hold maskinen vandret under transporten for at undgå spild af brændstof.

- Træk maskinen i transportgrebet.

Transport i køretøjer

- Tøm brændstoftanken.
- Maskinen sikres/fastgøres, så den ikke kan vælte eller flytte sig.
- Maskinen må kun transporteres i opret stilling.

Opbevaring

Forsigtig

Tag hensyn til maskinens vægt ved valg af opbevaringssted (se tekniske data) for at undgå ulykker og personskader.

Opbevaring af damprenseren

- Stil fejmaskinen på et plant underlag.
- Tryk på håndsprøjetpestolens skilleknop og adskil højtryksslangen fra håndsprøjetpestolen.
- Sæt håndsprøjetpestolen i dens holder.
- Hæng højtryksslangen i den påtænkte holder.

Inden maskinen opbevares over et længere tidsrum, f.eks. om vinteren, skal der tages hensyn til anvisningerne i kapitel "Pleje".

Frostbeskyttelse

Forsigtig

Beskyt maskinen og tilbehøret imod frost. Maskinen og tilbehøret ødelægges af frost hvis der er vand i maskinen. For at undgå skader:

- Tømme maskinen for vand: Tænd maskinen uden tilsluttet højtryksslange og uden tilsluttet vandforsyning (max. 1 min.) og vent, indtil der ikke længere kommer vand ud af højtrykstilslutningen. Sluk for maskinen.
- Maskinen og alt tilbehør opbevares i et frostfrit rum.

Pleje og vedligeholdelse

⚠ Advarsel

Inden der begyndes med pleje- og vedligeholdelsesarbejder skal maskinen slås fra og motoren køles ned. Træk tændingsnøglen fra for at undgå en utilsigtet tænding af motoren.

For at undgå truende farer, må reparationer og udskiftning af reservedele på maskinen kun gennemføres af en godkendt kundeservice.

Pleje

Inden længere tids opbevaring, f.eks. om vinteren:

- Træk filteret af resemiddel-sugeslangen og rens det under løbende vand.
- Træk sien i vandtilslutningen ud med en fladtang og rens den under løbende vand.
- Træk finfilteret i vandtilslutningen ud med en fladtang og rens den under rindende vand.

Indstil hjulenes lufttryk

- Inden dæktrykket rettes, skal reduktionsventilen ved kompressoren stilles på 170 kPa (1,7 bar).
- Dæktryk må ikke overskride 170 kPa (1,7 bar).

Vedligeholdelse pumpe

Pumpen er servicefri.

Vedligeholdelse motor

- Stil fejmaskinen på et plant underlag.
- Service på motoren skal gennemføres ifølge vejledningen i producentens betjeningsvejledning.

Reservedele

Benyt udelukkende originale reservedele fra KÄRCHER. Bag i denne betjeningsvejledning finder De en oversigt over reservedele.

Hjælp ved fejl

Ved hjælp af denne oversigt kan De selv af hjælpe mindre fejl.

Kontakt den autoriserede kundeservice i tvivlstilfælde.

Maskinen kører ikke

→ Hold øje med motorproducentens betjeningsvejledning!

Maskinen kommer ikke op på det nødvendige tryk

→ Kontroller indstillingerne på strålerøret.

→ Maskinen skal afluftes: Tænd maskinen uden tilsluttet højtryksslange og vent (max. 2 minutter), indtil vandet kommer ud af højtrykstilslutningen uden bobler. Sluk for maskinen og tilslut højtryksslangen igen.

→ Kontroller vandforsyningen.

→ Rens vandtilslutningens filter.

→ Overstrømningsventilen blokeret: Brug Håndsprøjetepistolens arm flere gange.

Kraftige trykudsving

→ Rens højtryksdysen: Fjern snavs fra dyseborehullet med en nål og skyl ved at spule vand fremad.

→ Kontroller den tilløbende vandmængde.

Maskinen er utæt

→ Teknisk betinget er maskinen lidt utæt. Kontakt den autoriserede kundeservice, hvis den er meget utæt.

Rensemiddel bliver ikke indsuget

→ Brug strålerør med trykregulering (Vario Power).

Drej strålerøret til position "Mix".

→ Rens filteret på resemiddelsugeslangen.

→ Kontroller resemiddel-sugeslangen for knæk.

Tekniske data

Vandtilslutning

| | | |
|-----------------------------|--------|-----|
| Forsyningstemperatur, maks. | °C | 40 |
| Forsyningsmængde, min. | l/min. | 10 |
| Tilførselstryk, maks. | MPa | 1,2 |
| Max. indsugningshøjde | m | 0,5 |

Motor

| | | |
|--------------|-----------------|-----|
| Type | Honda GC 160 | |
| Kubikindhold | cm ³ | 160 |

Motor; se motorproducentens driftsvejledning for detaljer

Ydelsesdata

| | | |
|--------------------------------|--------|------|
| Arbejdstryk | MPa | 14 |
| Maks. tilladt tryk | MPa | 16 |
| Kapacitet, vand | l/min. | 7,9 |
| Kapacitet, rengøringsmiddel | l/min. | 0,3 |
| Pistolgrebets tilbagestødkraft | N | 26,5 |

Mål og vægt

| | | |
|-----------------|-----|-----|
| Længde | mm | 835 |
| Bredde | mm | 580 |
| Højde | mm | 800 |
| Vægt | kg | 28 |
| Dæktryk (maks.) | kPa | 172 |

Oplyste værdier ifølge EN 60335-2-79

| | | |
|--------------------------------|------------------|-----|
| Hånd-arm vibrationsværdi | m/s ² | 3,1 |
| Usikkerhed K | m/s ² | 0,3 |
| Lydtryksniveau L _{pA} | dB(A) | 90 |
| Usikkerhed K _{pA} | dB(A) | 1 |

Forbehold for tekniske ændringer!

EU-overensstemmelseserklæring

Hermed erklærer vi, at den nedenfor nævnte maskine i design og konstruktion og i den af os i handlen bragte udgave overholder de gældende grundlæggende sikkerheds- og sundhedskrav i EF-direktiverne. Ved ændringer af maskinen, der foretages uden forudgående aftale med os, mister denne erklæring sin gyldighed.

Produkt: Højtryksrensere

Type: 1.133-xxx

Type: 1.194-xxx

Gældende EF-direktiver

2006/42/EF (+2009/127/EF)

2004/108/EF

2000/14/EF

Anvendte harmoniserede standarder

EN 60335-1

EN 60335-2-79

EN 55014-2: 1997 + A2: 2008

EN 55012: 2007 + A1: 2009

Anvendte overensstemmelsesvurderingsprocedurer

2000/14/EF: Bilag V

Lydeffektniveau dB(A)

Målt: 103

Garanteret: 104

Undertegnede agerer på vegne af og med fuldmagt fra ledelsen.



H. Jenner

CEO



S. Reiser

Head of Approval

Dokumentationsbefuldmægtiget:

S. Reiser

Alfred Kärcher GmbH & Co. KG

Alfred-Kärcher-Str. 28 - 40

71364 Winnenden (Germany)

Tlf.: +49 7195 14-0

Fax: +49 7195 14-2212



Winnenden, 2010/07/01

Innholdsfortegnelse

| | |
|---------------------------------|------------|
| Generelle merknader | NO . . . 1 |
| Sikkerhetsanvisninger | NO . . . 2 |
| Betjening | NO . . . 4 |
| Transport | NO . . . 6 |
| Lagring | NO . . . 6 |
| Pleie og vedlikehold | NO . . . 7 |
| Feilretting | NO . . . 7 |
| Tekniske data | NO . . . 8 |
| EU-samsvarserklæring | NO . . . 8 |

Generelle merknader

Kjære kunde,

  Før første gangs bruk av apparatet, les denne originale bruksanvisningen, følg den og oppbevar den for senere bruk eller for overlevering til neste eier.

Forskriftsmessig bruk

Denne høytrykksvaskeren må kun brukes til private formål:

- som rengjøring av maskiner, biler, bygninger, verktøy, fasader, terrasser, haugestyr, etc. med høytrykkvannstråle (ved behov tilsatt rengjøringsmidler)
- med tilbehør, reservedeler og rengjøringsmidler som er godkjent av KÄRCHER. Følg anvisningene som følger med rengjøringsmiddelet.

Miljøvern

 Materialet i emballasjen kan resirkuleres. Ikke kast emballasjen i husholdningsavfallet, men lever den inn til resirkulering.

 Gamle maskiner inneholder verdifulle materialer som kan resirkuleres. Disse bør leveres inn til gjenvinning. Gamle maskiner skal derfor avhendes i egnede innsamlingssystemer.

Anvisninger om innhold (REACH)

Aktuell informasjon om stoffene i innholdet finner du under:

www.kaercher.com/REACH

Garanti

Vår ansvarlige salgsorganisasjon for det enkelte land har utgitt garantibetingelsene som gjelder i det aktuelle landet. Eventuelle feil på maskinen blir reparert gratis i garantitiden dersom disse kan føres tilbake til material- eller produksjonsfeil. Ved behov for garantireparasjoner, vennligst henvend deg med kjøpskvitteringen til din forhandler eller nærmeste autoriserte kundeservice. (Se adresse på baksiden)

Symboler i bruksanvisningen

Fare

For en umiddelbar truende fare som kan føre til store personskader eller til død.

Advarsel

For en mulig farlig situasjon som kan føre til store personskader eller til død.

Forsiktig!

For en mulig farlig situasjon som kan føre til mindre personskader eller til materielle skader.

Symboler på maskinen



Høytrykksstrålen må ikke rettes mot personer, dyr, elektrisk utstyr som er på, eller maskinen selv. Skal ikke utsettes for frost.



Forbrenningsfare fra varme overflater!



Forgiftningsfare! Ikke pust inn eksozen.

Sikkerhetsanvisninger

⚠ Fare

- *Bruk i eksplosjonsfarlige områder er forbudt.*
- *Ved bruk av høytrykksvaskeren i risiko-områder (f.eks. bensinstasjoner) må gjeldende sikkerhetsforskrifter følges.*
- *Ved drift av apparatet innendørs må det sikres tilstrekkelig ventilasjon og avledning av eksosgasser (fare for forgiftning).*
- *Ikke bruk høystrykksvaskeren når viktige deler, f. eks. sikkerhetselementer, høytrykksslange, eller sprøytepipistol er skadet.*
- *Kontroller alltid høytrykksslangen for skader før bruk av høytrykksvaskeren. Høytrykksslanger med skader må skiftes ut umiddelbart.*
- *Høytrykkstråler kan være farlige ved feil bruk. Strålen må ikke rettes mot personer, dyr, elektrisk utstyr som er på, eller maskinen selv.*
- *Ikke rett høytrykkstrålen mot deg selv eller andre for å rengjøre klær eller skotøy.*
- *Ikke spyl gjenstander som inneholder helseskadelige materialer (f. eks. asbest).*
- *Dekk og ventiler på kjøretøy kan skades med høytrykkstrålen, noe som kan føre til at dekk eksploderer. Første tegn på at dekket er skadet er at det misfarges. Skadde dekk/dekkventiler er livsfarlige. Hold en stråleavstand på minst 30 cm ved rengjøring av dekk!*
- *Sug aldri inn væsker som inneholder løsemidler eller ufortynnede syrer og løsemidler! Eksempler på slike væsker kan være bensin, malingstynner og fyringsolje. Sprøytetåken er høytantennelig, eksplosiv og giftig. Ikke bruk aceton, ufortynnede syrer og løsemidler, da disse angriper materialet som er brukt i høytrykksvaskeren.*
- *Det skal kun brukes drivstoff som angitt i bruksanvisningen. Det er eksplosjonsfare dersom det brukes uegnet drivstoff.*
- *Høytrykksvaskeren må ikke settes i gang der det er sølt drivstoff. Flytt apparatet til et annet sted og unngå gnistdannelse.*
- *Drivstoff må ikke oppbevares, søles eller brukes i nærheten av åpen ild eller ovner, varmekjeler, varmtvannsvarmere etc., som har åpen flamme eller som kan danne gnister.*
- *Ved tanking og i området der drivstoff oppbevares skal det ikke røkes eller brukes åpen ild.*
- *Ikke overfyll tanken. Det skal ikke være drivstoff i påfyllingsstussen.*
- *Etterfylling av drivstoff skal kun gjøres i et godt ventilert rom med motoren slått av. Bensin er svært brannfarlig og under visse forhold eksplosiv. Etter avsluttet tanking, forsikre deg om at lokket på drivstofftanken er godt lukket.*
- *Unngå gjentatt eller lengre tids kontakt mellom drivstoff og hud, såvel som innånding av dampen.*
- *Lettantennelige gjenstander og materialer må holdes på god avstand fra maskinens eksosanlegg (minst 2 m).*
- *Motoren må ikke brukes uten eksosanlegg, og dette må regelmessig kontrolleres, rengjøres og ved behov skiftes.*
- *Motoren må ikke tas i bruk i skog, buskas eller gressbevokste områder, uten at eksosanlegget er utstyrt med gnistfanger.*
- *Unntatt ved justeringsarbeider, må motoren ikke startes med demontert luffilter eller uten deksel over innsugingsstussen.*
- *Det må ikke foretas justeringer på reguleringsfjærer, reguleringsstag eller andre komponenter, som kan bevirke et høyere motorturtall.*
- *Fare for brannskader! Kom aldri i berøring med eksosanlegg, sylindere eller kjøleribber.*
- *Stikk aldri hender og føtter inn mellom bevegelige deler.*

⚠ Advarsel

- *Høytrykkslange, armatur og koblinger er viktige for sikkerheten ved bruk av høytrykksvaskeren. Bruk kun høytrykkslanger, armatur og koblinger som er anbefalt av produsenten.*
- *Dette apparatet er ikke ment for bruk av personer med nedsatte fysiske, sensoriske eller mentale ferdigheter. Høytrykksvaskeren må ikke brukes av barn, eller personer som ikke er kjent med hvordan høytrykksvaskeren fungerer. Barn skal holdes under tilsyn for å sikre at de ikke leker med apparatet.*
- *Emballasjefolien holdes unna barn, fare for kvelning!*
- *Denne maskinen er konstruert for bruk sammen med rengjøringsmidler levert av, eller anbefalt av produsenten. Bruk av andre rengjøringsmidler eller kjemikalier kan virke inn på høytrykksvaskerens sikkerhet.*
- *Høytrykksvaskeren må brukes på korrekt måte. Brukeren må ta hensyn til forholdene på det aktuelle bruksstedet, og være oppmerksom på andre personer som måtte befinne seg i nærheten.*
- *Fare for hørselsskader. Ved arbeid med maskinen må det absolutt brukes egnet hørselsvern.*
- *Ikke bruk maskinen hvis andre personer er innen rekkevidde, med mindre de har på seg verneklær.*
- *Bruk egnede verneklær og vernebriller som beskyttelse mot tilbakesprut av vann og smuss.*
- *Apparatet skal ikke settes opp slik i drift at personer kommer i fare, f.eks. på stillaser eller lignende.*
- *Lengre tids bruk av maskinen kan pga. vibrasjonene føre til blodomløpsforstyrrelser i hendene.*

En generell brukstid kan ikke fastsettes, da denne er avhengig av flere faktorer:

- Personlig anlegg for dårlig blodomløp (ofte kalde fingre, kribling i fingrene).
- Lav omgivelsestemperatur. Bruk varme hansker for beskyttelse av hendene.

- Uavbrutt arbeid er mer ugunstig enn arbeid med innlagte pauser.

Ved regelmessig, langvarig bruk av maskinen og ved gjentatte tilfeller av tegn på dårlig blodomløp (f.eks. kribling i fingrene, kalde fingre), vil vi anbefale undersøkelse av lege.

Forsiktig!

- *Hold en avstand på minst 30 cm ved rengjøring av lakkerte flater, for å unngå skader lakkskader.*
- *La aldri høytrykksvaskeren stå uten oppsyn når den er i gang.*
- *Alle strømførende deler i arbeidsområdet må være spylesikre.*
- *Arbeid ved maskinen skal alltid utføres med egnede hansker.*
- *Rengjøringsarbeid som medfører oljeholdig avløpsvann, f. eks. motorvask, karosserivask, må bare utføres på vaskeplasser med oljeutskiller.*

Sikkerhetsinnretninger

Forsiktig!

Sikkerhetsinnretningen fungerer som beskyttelse for brukeren, og må ikke endres eller omgås.

Låsin høytrykkspistol

Låsingen sperrer hendelen på høytrykkspistolen og forhindrer utilsiktet start av apparatet.

Termoventil på pumpe

Termoventilen beskytter pumpen mot overopphvarming.

Vannet varmes opp ved sirkulasjon. Ved 60 °C vanntemperatur åpnes termoventilen og slipper ut varmt vann.

Forutsetning for at den står stødig

Forsiktig!

Før alle arbeider på maskinen, sørg for at den står støtt for å forhindre personskader eller materielle skader.

- Maskinen står støtt når den står på et flatt underlag.

Betjening

Beskrivelse av apparatet

Kontroller ved utpakkingen at innholdet i pakken er komplett og uskadd. Kontakt din forhandler ved eventuelle transportskader.

Se side 2 for illustrasjoner

- 1 Strålerør med trykkregulering (Vario Power)
- 2 Strålerør med Rotojet
- 3 Høytrykkspistol
- 4 Låsin høytrykkspistol
- 5 Høytrykksslange
- 6 Tast for å skille høytrykkslangen fra høytrykkspistolen
- 7 Transportgrep
- 8 Oppbevaring for høytrykkspistol
- 9 Oppbevaring for høytrykkslange
- 10 Oppbevaring for strålerør
- 10 Feste for slangetrommel (ekstrautstyr)
- 11 Rengjøringsmiddel-sugeslange (med filter)
- 12 Termoventil
- 13 Høytrykksforsyning
- 14 Koblingsdel for vanntilkoblingen
- 15 Dobbelnippel
- 16 Vanntilkobling med sugeinntak
- 17 Motor; for detaljer se bruksanvisning fra motorprodusenten.
- 18 Bruksanvisning motor

Tilleggsutstyr

Med spesialtilbehør kan du utvide bruksmulighetene for maskinen. Ta kontakt med din KÄRCHER-forhandler for mer informasjon.

Før igangsetting

De løse delene som følger apparatet skal monteres før det tas i bruk.

Se side 2 for illustrasjoner

Figur 1

- ➔ Feste transporthåndtak på rammen. Rett inn hullene, sett inn skruene og fest med mutterne.

Figur 2

- ➔ Monter oppbevaring for tilbehør.

Figur 3

- ➔ Frontplate monteres med vedlagte plastnagler.

Figur 4

- ➔ Sett høytrykkslangen i høytrykkspistolen til du hører den går i lås.

Merk: Pass på riktig innretning av tilkoblingsnippel.

Figur 5

- ➔ Sugesslange for rengjøringsmiddel kobles til.

Vanntilførsel

I henhold til gjeldende forskrifter skal apparatet aldri kobles til drikkevannsnettet uten systemskiller. Det skal brukes en egnet systemskiller fra KÄRCHER eller alternativt en systemskiller iht. EN 12729 type BA. Vann som har passert gjennom en systemskiller regnes ikke som drikkbart vann.



Forsiktig!

Koble alltid systemskilleren til vannforsyningen, aldri direkte til apparatet!

Merk: Forurensning i vannet kan skade høytrykkspumpen og tilbehøret. For beskyttelse anbefales bruk av KÄRCHER vannfilter (spesialtilbehør, bestillingsnr. 4.730-059).

Vanntilførsel fra vannledning

Følg vannverkets forskrifter.

Se typeskilt/tekniske data for tilkoblingsverdiene.

- ➔ Bruk en vevforsterket slange (medfølger ikke) med en alminnelig kobling: (Diameter minst 1/2" eller 13 mm; lengde minst 7,5 m).
- ➔ Skru den medfølgende koblingsdelen på vanntilkoblingen på høytrykksvaskeren.
- ➔ Sett vannslangen på koblingsdelen på høytrykksvaskeren, og koble den til vannkranen.

Suging av vann fra åpen beholder

Denne høytrykksvaskeren er egnet for bruk med KÄRCHER sugeslange med tilbakeslagsventil (spesialtilbehør, bestillingsnr. 4.440-238) for oppsuging av overflatevann f.eks. fra regnvanns-tønne eller dammer (maks. oppsugingshøyde se Tekniske data).

- KÄRCHER sugeslange med tilbakeslagsventil fylles med vann, skrues til vannkranen og henges ned i regnvanns-tønne.
- Skille høytrykkslange fra apparatets høytrykkstilkobling.
- Luft maskinen.
Uten tilkoblet høytrykkslange, la maskinen gå så lenge at vannet kommer fritt for bobler gjennom høytrykksutgangen. Slå av maskinen og koble på høytrykks-slangen igjen.

Ta i bruk

Forsiktig!

Tørrkjøring i mer enn 2 minutter fører til skader på høytrykkspumpen. Dersom apparatet ikke bygger opp trykk innen 2 minutter, slå av apparatet og gå frem som beskrevet i kapittel "Feilretting".

Forsiktig!

Apparatet leveres uten motorolje påfylt. Før første start må du fylle motorolje.

- Fyll drivstofftanken og kontroller oljenivå.
Se motorens bruksanvisning.
- Høytrykkslangen kobles til høytrykk-skoblingen på apparatet.
- Sett inn ønsket strålerør i høytrykkspistolen og fest det ved å dreie 90°.
- Åpne vannkranen helt.
- Starte motoren.
Se motorens bruksanvisning.

Drift

△ Fare

Når vannet stråler ut av høytrykksdysen utsettes håndsprøytepipstolen for rekylkraft. Sørg for at du står støtt, og holder godt fast i håndsprøytepipstolen og strålerøret.

- Lås spaken på håndsprøytepipstolen.
- Betjen hendelen, og maskinen starter.

Strålerør med trykkregulering (Vario Power)

For enkle rengjøringsoppgaver. Arbeidstrykket er trinnløst regulerbar mellom "Min" og "Max".

- Slipp spaken på høytrykkpistolen.
- Drei strålerøret til ønsket stilling.

Strålerør med Rotojet

For hardnakket smuss.

Ikke egnet for bruk med rengjøringsmiddel.

Arbeide med rengjøringsmiddel

For de ulike rengjøringsoppgavene, anvend utelukkende rengjørings- og pleiemidler fra KÄRCHER, de er spesielt utviklet for bruk med dette apparatet. Bruk av rengjørings- og pleiemidler fra andre leverandører kan føre til raskere slitasje, og garantien kan bortfalle. Du kan få informasjon hos faghandleren eller direkte fra KÄRCHER.

- Bruk strålerør med trykkregulering (Vario Power).
- Drei strålerøret til stilling "Mix".
Merk: Derved vil rengjøringsløsning blandes med vannstrålen ved drift.
- Still inn innsugingsmengde av rengjøringsmiddel-løsning på rengjørings-middelfilteret.
 - Middels mengde: Midtstilling
 - Stor mengde: Posisjon "+"
 - Liten mengde: Posisjon "-"
- Heng rengjøringsmiddelsugeslangen ned i en beholder med rengjøringsmiddel.

Anbefalt rengjøringsmetode

- Sprøyt litt rengjøringsmiddel på den tørre overflaten og la det virke (men ikke tørke).
- Spyl det oppløste smusset vekk med høytrykksstrålen.

Opphold i arbeidet

- Slipp spaken på håndsprøytepipistolen.
Merk:Når du slipper høytrykkspistolens avtrekker, fortsetter motoren å gå på tomgangsturtall. Dermed sirkulerer vannet i pumpen og varmes opp. Når vannet har nådd den maksimalt tillatt temperaturen (60°C) åpnes termoventilen og det oppvarmede vannet strømmer ut.
- Lås spaken på håndsprøytepipistolen.
- Sett høytrykkspistol i oppbevaring for høytrykkspistol.
- Ved lengre arbeidspauser (mer enn 5 minutter) må i tillegg motoren slås av.

Etter bruk

Forsiktig!

Høytrykkslangen må bare tas av høytrykkspistolens eller apparatet når det ikke er noe trykk i systemet.

- Etter arbeide med rengjøringsmiddel, heng sugeslangen ned i en beholder med rent vann, slå høytrykksvaskeren på med strålerøret tatt av i ca 1 minutt, og skyll ren.
- Slipp spaken på håndsprøytepipistolen.
- Stoppe motor.
Se motorens bruksanvisning.
- Steng vannkranen.
- Trykk inn spaken på håndsprøytepipistolen for å utligne det gjenværende trykket i systemet.
- Skill apparatet fra vannforsyningen.
- Lås spaken på håndsprøytepipistolen.
- Sett høytrykkspistol i oppbevaring for høytrykkspistol.
- Høytrykkslangen henges i oppbevaring for høytrykkslange.

Transport

Forsiktig!

For å unngå uhell eller personskader ved transport, vær oppmerksom på vekten av maskinen (se tekniske data).

Transport for hånd

△ Advarsel

Drivstoffdamp eller drivstoff-søl kan antennes. Hold apparatet vannrett ved transport for å unngå søl av drivstoff.

- Trekk maskinen i transporthåndtaket.

Transport i kjøretøy

- Tøm drivstofftanken.
- Sikre maskinen mot å skli eller vippe.
- Maskinen skal kun transporteres stående.

Lagring

Forsiktig!

For å unngå uhell eller personskader ved valg av lagringssted, vær oppmerksom på vekten av maskinen (se tekniske data).

Oppbevaring av apparatet

- Sett høytrykksvaskeren på et jevnt underlag.
- Trykk skillettast på høytrykkspistol og skill høytrykkslangen fra høytrykkspistol.
- Sett høytrykkspistol i oppbevaring for høytrykkspistol.
- Høytrykkslangen henges i oppbevaring for høytrykkslange.

Før lengre tids lagring, f.eks. om vinteren, pass på anvisningene i kapittelet Pleie.

Frostbeskyttelse

Forsiktig!

Apparat og tilbehør skal ikke utsettes for frost.

Apparat og tilbehør kan ødelegges av frost, dersom de ikke er tømt fullstendig for vann. For å unngå skader.

- Tømme apparatet helt for vann: Slå på apparatet uten tilkoblet høytrykkslange og uten tilkoblet vannforsyning (maks 1

min.) og vent til det ikke kommer mer vann ut av høytrykksslengen. Slå av maskinen.

- Oppbevar apparat med alt utstyr i et frostsikkert rom.

Pleie og vedlikehold

⚠ **Advarsel**

Før start av alt stell og av vedlikehold, slå av apparatet og la motoren kjøle seg av. For å unngå utilsiktet oppstart av motoren, trekk ut tenningsnøkkelen.

For å unngå farer skal reparasjon og skifte av reservedeler på maskinen kun utføres av autorisert kundeservice.

Vedlikehold

Før langvarig oppbevaring, f. eks. over vinteren:

- Ta ut filteret fra rengjøringsmiddel-sugeslangen og rengjør det under rennende vann.
- Ta ut sugeinntaket i vanntilkoblingen med en flattang, og rengjør det under rennende vann.
- Ta ut finfilter i vanntilkoblingen med en flattang, og rengjør det under rennende vann.

Kontroller dekktrykk

- Før korrigerig av dekktrykket, still inn trykkreduserer på kompressoren til 170 kPa (1,7 bar).
- Dekktrykket skal ikke overstige 170 kPa (1,7 bar).

Vedlikehold pumpe

Pumpen er vedlikeholdsfri.

Vedlikehold motor

- Sett høytrykksvaskeren på et jevnt underlag.
- Utfør vedlikeholdsarbeider på motoren iht. motorprodusentens bruksanvisning.

Reservedeler

Det må kun brukes originale KÄRCHER reservedeler. En reservedelsoversikt finnes på slutten av denne bruksanvisningen.

Feilretting

Mindre funksjonsfeil kan du ved hjelp av følgende oversikt utbedre selv. Ved tvilstilfeller, ta kontakt med autorisert kundeservice.

Apparatet går ikke

- Ta hensyn til anvisningene i motorprodusentens bruksanvisning!

Høytrykksvaskeren bygger ikke opp trykk

- Kontroller innstilling på strålerøret.
- Luft maskinen: Slå på apparatet uten tilkoblet høytrykksslange og kjør det til det kommer ut vann (maks. 2 minutter) uten bobler fra høytrykkstilkoblingen. Slå av maskinen og koble på høytrykksslengen igjen.
- Kontroller vannforsyningen.
- Rengjør sil i vanntilkobling.
- Overstrømsventil blokkert: Trykk inn spaken på høytrykkspistol.

Sterke trykksvingninger

- Rengjøre høytrykksdyse: Fjern smuss fra dysehullene med en nål, og skyll med vann i retning fra fremsiden.
- Kontroller vanntilførselsmengde.

Apparatet er utett

- Små utettheter i apparatet skyldes tekniske årsaker. Ved større utettheter, ta kontakt med autorisert kundeservice.

Maskinen suger ikke rengjøringsmiddel

- Bruk strålerør med trykkregulering (Vario Power).
Drei strålerøret til stilling "Mix".
- Rengjør filter på rengjøringsmiddelsugeslange.
- Kontroller at sugeslange for rengjøringsmiddel ikke er i klem ("knekk").

Tekniske data

| Vanntilkobling | | |
|--|--------------------------------------|------------|
| Vanntilførsels-temperatur (max) | °C | 40 |
| Tilførselmengde (min) | l/min | 10 |
| Tilførselstrykk (max) | MPa | 1,2 |
| Maks. sugehøyde | m | 0,5 |
| Motor | | |
| Type | Honda GC 160 | |
| Slagvolum | cm ³ | 160 |
| For detaljer se bruksanvisning fra motorprodusenten. | | |
| Effektspesifikasjoner | | |
| Arbeidstrykk | MPa | 14 |
| Maks. tillatt trykk | MPa | 16 |
| Vannmengde | l/min | 7,9 |
| Rengjøringsmiddel-mengde | l/min | 0,3 |
| Rekylkraft høytrykkspistol | N | 26,5 |
| Mål og vekt | | |
| Lengde | mm | 835 |
| Bredde | mm | 580 |
| Høyde | mm | 800 |
| Vekt | kg | 28 |
| Dekktrykk (maks.) | kPa | 172 |
| Registrerte verdier etter EN 60335-2-79 | | |
| Hånd-arm vibrasjonsverdi Usikkerhet K | m/s ² m/s ² | 3,1 0,3 |
| Støytrykksnivå L _{pA} Usikkerhet K _{pA} | dB(A) dB(A) | 90 1 |

Det tas forbehold om tekniske endringer!

EU-samsvarserklæring

Vi erklærer hermed at maskinen angitt nedenfor oppfyller de grunnleggende sikkerhets- og helsekravene i de relevante EF-direktivene, med hensyn til både design, konstruksjon og type markedsført av oss. Ved endringer på maskinen som er utført uten vårt samtykke, mister denne erklæringen sin gyldighet.

Produkt: Høytrykksvasker

Type: 1.133-xxx

Type: 1.194-xxx

Relevante EU-direktiver

2006/42/EF (+2009/127/EF)

2004/108/EF

2000/14/EF

Anvendte overensstemmende normer

EN 60335-1

EN 60335-2-79

EN 55014-2: 1997 + A2: 2008

EN 55012: 2007 + A1: 2009

Anvendt metode for samsvarsvurdering

2000/14/EF: Vedlegg V

Lydeffektnivå dB(A)

Målt: 103

Garanteret: 104

De undertegnede handler på oppdrag fra, og med fullmakt fra selskapsledelsen.



H. Jenner
CEO



S. Reiser
Head of Approval

Dokumentasjonsansvarlig:

S. Reiser

Alfred Kärcher GmbH & Co. KG

Alfred-Kärcher-Str. 28 - 40

71364 Winnenden (Germany)

Tlf: +49 7195 14-0

Faks: +49 7195 14-2212

Winnenden, 2010/07/01

Innehållsförteckning

| | |
|---|------------|
| Allmänna anvisningar | SV . . . 1 |
| Säkerhetsanvisningar | SV . . . 2 |
| Handhavande | SV . . . 4 |
| Transport | SV . . . 6 |
| Förvaring | SV . . . 6 |
| Skötsel och underhåll | SV . . . 7 |
| Åtgärder vid störningar | SV . . . 7 |
| Tekniska data | SV . . . 8 |
| Försäkran om EU-överens- stämmelse | SV . . . 8 |

Allmänna anvisningar

Bäste kund,



Läs bruksanvisning i original innan aggregatet används första gången, följ anvisningarna och spara drifts-anvisningen för framtida behov, eller för nästa ägare.

Användning enligt bestämmelse

Högtryckstvätten får endast användas för privat bruk:

- för rengöring av maskiner, fordon, byggnader, verktyg, fasader, terasser, trädgårdsföremål o.s.v. med högtrycksstråle (använd vid behov rengöringsmedel).
- tillsammans med av KÄRCHER godkända tillbehör, reservdelar och rengöringsmedel. Beakta anvisningarna som medföljer rengöringsmedlen.

Miljöskydd



Emballagematerialen kan återvinnas. Kasta inte emballaget i hushållssoporna utan för dem till återvinning.



Skrotade aggregat innehåller återvinningsbara material som bör gå till återvinning. Överlämna skrotade aggregat till ett lämpligt återvinningssystem.

Upplysningar om ingredienser (REACH)

Aktuell information om ingredienser finns på:

www.kaercher.com/REACH

Garanti

I respektive land gäller de garantivillkor som publicerats av våra auktoriserade distributörer. Eventuella fel på aggregatet repareras utan kostnad under förutsättning att det orsakats av ett material- eller tillverkningsfel. I frågor som gäller garantin ska du vända dig med kvitto till inköpsstället eller närmaste auktoriserade serviceverkstad. (Se baksidan för adress)

Symboler i bruksanvisningen

Fara

För en omedelbart överhängande fara som kan leda till svåra skador eller döden.

Varning

För en möjlig farlig situation som kan leda till svåra skador eller döden.

Varning

För en möjlig farlig situation som kan leda till lätta skador eller materiella skador.

Symboler på aggregatet



Högtrycksstrålen får inte riktas mot människor, djur, aktiv elektrisk utrustning eller mot själva maskinen. Skydda apparaten mot frost.



Risk för brännskador på grund av mycket varma ytor!



Risk för förgiftning! Andas inte in avgaser.

Säkerhetsanvisningar

⚠ Fara

- Användning av aggregatet i utrymmen med explosionsrisk är förbjuden.
- Vid användning av aggregatet i riskområden (t.ex. bensinmackar) ska motsvarande säkerhetsföreskrifter beaktas.
- När maskinen används inomhus måste tillräcklig ventilation samt utflöde för avgaserna finnas (risk för förgiftning).
- Använd inte aggregatet om nätkabeln eller viktiga delar av aggregatet som t.ex. säkerhetslement, högtrycksslangar, sprutpistoler är skadade.
- Kontrollera före drift att högtrycksslangen inte är skadad. Byt genast ut skadade högtrycksslangar.
- Högtrycksstrålar kan vid felaktig användning vara farliga. Strålen får inte riktas mot människor, djur, aktiv elektrisk utrustning eller mot själva aggregatet.
- Rikta inte högtrycksstrålen mot dig själv eller mot andra för att rengöra kläder eller skor.
- Spruta aldrig på föremål som innehåller hälsovådliga ämnen (t.ex. asbest).
- Däck eller däckventiler kan skadas och gå sönder av högtrycksstrålen. Första tecknet är att däcket missfärgas. Skadade däck/däckventiler kan innebära livsfara. Håll minst 30 cm strålavstånd vid rengöring!
- Sug aldrig upp vätskor som innehåller lösningsmedel eller utspädda syror och lösningsmedel! Hit räknas bl.a. bensin, tinner eller eldningsolja. Ångan är lättantändlig, explosiv och giftig. Använd inte aceton, utspädda syror och lösningsmedel eftersom de angriper de material som använts i aggregatet.
- Endast det drivmedel som anges i bruksanvisningen får användas. Med olämpligt bränsle föreligger explosionsrisk.
- Använd inte högtrycksvätten när drivmedel spillts ut utan flytta aggregatet till annan plats och undvik all gnistbildning.
- Förvara, spill eller använd inte drivmedel i närheten av öppen eld eller nära produkter som ugnar, värmepannor, varmvattenberedare o.s.v. vilka har tändlåga, eller kan skapa gnistor
- Det är förbjudet att röka eller medföra öppen låga vid tankning och inom området där drivmedlet förvaras.
- Fyll inte över tanken. Det får inte finnas något drivmedel i påfyllningshalsen.
- Påfyllning av drivmedel får endast utföras i ett väl ventilerat utrymme och med avstängd motor. Bensin är mycket brandfarligt och är under vissa förutsättningar explosiv. Se till att drivmedelstankens lock är ordentligt tillslutet efter avslutad tankning.
- Undvik längre kontakt mellan drivmedel och hud och undvik att andas in bensinångor.
- Håll lättantändliga föremål och material borta från ljuddämparen (minst 2 m).
- Låt inte motorn arbeta utan ljuddämpare samt kontrollera och rengör denna regelbundet, byt ut vid behov.
- Låt inte motorn arbeta i områden med skog, buskar eller gräs om inte avgasutsläppet är utrustat med gnistsamlare.
- Motorn får, förutom vid inställningsarbeten, inte arbeta med borttaget luftfilter eller utan skydd över suganslutningen.
- Genomför inga justeringar av styrfjädrar, styrstänger eller andra delar som kan resultera i att motorns varvtal ökar.
- Risk för brännskador! Vidrör inte heta ljuddämpare, cylindrar eller kylelement.
- Placera inte händer och fötter i närheten av flyttade eller roterande delar.

⚠ Varning

- *Högtrycksslanger, armaturer och kopplingar är viktiga för aggregatets säkerhet. Använd endast högtrycksslanger, armaturer och kopplingar som rekommenderas av tillverkaren.*
- *Aggregatet är inte avsett att användas av personer med fysiska, sensoriska eller psykiska funktionshinder. Aggregatet får inte användas av barn eller personer som inte har tillräcklig kunskap.*

Barn ska hållas under uppsikt så att de inte leker med aggregatet.
- *Håll förpackningsfolien borta från barn, risk för kvävning!*
- *Aggregatet har utvecklats för användning av rengöringsmedel som levererats eller rekommenderats av tillverkaren. Användning av andra rengöringsmedel eller kemikalier kan påverka aggregatets säkerhet.*
- *Användaren ska använda aggregatet i enlighet med gällande bestämmelser. Användaren ska ta hänsyn till lokala förutsättningar och kontrollera att ingen uppehåller sig i närheten vid arbete med aggregatet.*
- *Risk för hörselskador. Vid arbete med aggregatet måste ovillkorligen lämpligt hörselskydd användas.*
- *Använd inte apparaten om andra personer befinner sig i dess närhet, detta gäller om de inte bär skyddskläder.*
- *Bär lämpliga skyddskläder och skyddsglasögon som skydd mot tillbakasprutande vatten eller smuts.*
- *Apparaten får inte placeras så att personer kan skadas, t ex på ställningar eller liknande.*
- *Längre användning av aggregatet kan leda till vibrationsbetingade cirkulationsstörningar i händerna.*

En allmängiltig tidslängd för användningen kan inte fastläggas eftersom denna påverkas av många faktorer:

- Personlig fallenhet för dålig cirkulation (ofta kalla fingrar, kliande fingrar).
- Låg omgivande temperatur Bär varma handskar för att skydda händerna.
- Drift utan pauser är sämre än drift med inlagda pauser.

Vid regelbunden, långvarig användning av apparaten och återkommande symptom (t.ex. kliande fingrar, kalla fingrar), rekommenderar vi läkarbesök.

Varning

- *Håll aldrig strålen närmare än 30 cm vid rengöring av lackerade ytor för att undvika skador.*
- *Lämna aldrig aggregatet utan uppsikt så länge det är i drift.*
- *Alla strömförande delar i arbetsutrymmet måste skyddas mot vattenstrålen.*
- *Bär alltid lämpliga handskar när arbete utförs på aggregatet.*
- *Rengöringsarbeten som orsakar oljehaltigt avloppsvatten som t.ex. motortvätt och underredstvätt får endast utföras på tvättplatser med oljeavskiljare.*

Säkerhetsanordningar

Varning

Säkerhetsanordningar är till för att skydda användaren och får inte ändras eller sättas ur spel.

Spärr spolhandtag

Spärren låser spolhandtagets avtryckare och förhindrar att aggregatet startas av misstag.

Termoventil på pumpen

Termoventilen skyddar pumpen mot överhettning.

Tack vare cirkulationsdriften värms vattnet upp. Vid en vattentemperatur på 60 °C öppnas termoventilen och släpper ut hett vatten.

Förutsättningar för stabilitet

Varning

Säkerställ innan all typ av arbete med eller på maskinen dess stabilitet för att undvika olyckor eller sakskador.

- Maskinens stabilitet är säkerställd när den ställs upp på ett jämnt underlag.

Handhavande

Beskrivning av aggregatet

Kontrollera vid uppackningen att inga tillbehör saknas eller är skadade. Kontakta återförsäljaren om skador uppkommit vid transporten.

Figurer, se sida 2

- 1 Spolrör med tryckreglering (Vario Power)
- 2 Spolrör med rotojet
- 3 Spolhandtag
- 4 Spärr spolhandtag.
- 5 Högtrycksslang
- 6 Knapp för att lossa högtrycksslangen från spolhandtaget
- 7 Transporthandtag
- 8 Förvaring för spolhandtaget
Förvaring för högtrycksslang
- 9 Förvaring för stålror
- 10 Hållare för slangtrumman (tillval)
- 11 Sugslang för rengöringsmedel (med filter)
- 12 Termoventil
- 13 Högtrycksanslutning
- 14 Kopplingsdel för vattenanslutning
- 15 Dubbelnippel
- 16 Vattananslutning med sil
- 17 Motor; för detaljer se motortillverkarens bruksanvisning
- 18 Bruksanvisning motor

Specialtillbehör

Specialtillbehören utökar aggregatets användningsmöjligheter. Din KÄRCHER återförsäljare har mer information.

Före idrifttagandet

Montera de bifogade lösa delarna på aggregatet innan det tas i drift.

Figurer, se sida 2

Bild 1

- Montera transporthandtaget på ramen. Rikta upp borrhålen, stick igenom skruvarna och fäst med muttrarna.

Bild 2

- Montera fästen för tillbehör.

Bild 3

- Montera frontplattan med de bifogade plastnitarna.

Bild 4

- Tryck in högtrycksslangens nippel i spolhandtaget tills den hakar fast med ett hörbart „klick“.

Hänvisning: Se till att anslutningsnippeln är rätt placerad.

Bild 5

- Koppla samman sugslangen för rengöringsmedel med anslutningen.

Vattenförsörjning

Enligt gällande föreskrifter får aggregatet aldrig användas på dricksvattennätet utan backventil.



Passande backventil från KÄRCHER, eller alternativt annan backventil enligt EN 12729 typ BA, skall användas. Vatten som runnit genom en backventil anses inte vara drickbart.

Varning

Anslut alltid systemavskiljare på vattenförsörjningen, aldrig direkt på apparaten!

Rekommendation: Föroreningar i vattnet kan skada högtryckspumpen eller tillbehören. Som skydd rekommenderas att använda KÄRCHERs vattenfilter (specialtillbehör, beställningsnr 4.730-059).

Vattenförsörjning från vattenledning

Beakta vattenleverantörens föreskrifter.

Anslutningsvärde, se typskylt/Tekniska Data.

- Använd en vävförstärkt vattenslang (in- går ej) med standardkoppling. (Diame- ter minst 1/2 tum eller 13 mm: längd minst 7,5 m).
- Skruva fast den medföljande koppling- en på aggregatets vattenanslutning.
- Sätt fast vattenslangen på aggregatets koppling och anslut den till vattenför- sörjningen.

Suga upp vatten ur öppna behållare

Denna högtryckstvätt är med KÄRCHER- sugslang med backventil (specialtillbehör, beställningnr. 4.440-238) lämpad att suga upp ytvatten t.ex. ur regntunnor eller dam- mar (max sughöjd se tekniska data).

- Fyll KÄRCHER-sugslang med back- ventil med vatten, skruva fast på vatten- anslutning och häng ner i regntunnan.
- Koppla bort högtrycksslangen från hög- trycksanslutningen på aggregatet.
- Lufta aggregatet.

Låt maskinen arbeta utan ansluten hög- trycksslang tills vattnet är fritt från blå- sor när det kommer ut vid högtrycksanslutningen. Stäng av ag- gregatet och anslut högtrycksslangen.

Idrifttagning

Varning

Torrkörning under mer än 2 minuter leder till skador på högrtryckspumpen. Om ma- skinen inte bygger upp tryck inom 2 minu- ter, stäng av maskinen och följ hänvisningarna i kapitlet "Åtgärder vid stör- ning"

Varning

Maskinen levereras utan påfylld motorolja. Fyll på motorolja innan maskinen startas första gången.

- Fyll på bränsle i tanken och kontrollera oljenivån.
Se bruksanvisning för motor.
- Koppla ihop högtrycksslangen med högtrycksanslutningen på aggregatet.

- Sätt in spolröret i spolhandtaget och fixe- ra det genom att vrida det 90°.
- Öppna vattenkranen helt.
- Starta motorn.
Se bruksanvisning för motor.

Drift

△ Fara

P.g.a. vattenstrålen vid högtrycksmun- stycket får spolhandtaget en rekyt. Se till att stå stadigt och håll fast spolhandtaget och spolröret ordentligt.

- Lossa spärren på spolhandtaget.
- Aktivera avtryckaren, aggregatet startar.

Spolrör med tryckreglering (Vario Po- wer)

För ofta förekommande rengöring. Arbets- trycket kan regleras steglöst mellan "Min" och "Max".

- Aktivera avtryckaren på spolhandtaget.
- Vrid spolröret till önskad position.

Spolrör med rotojet

För envisa smutslager.

Ej lämpad för arbeten med rengöringsmedel.

Arbeten med rengöringsmedel

Använd endast rengöringsmedel och un- derhållsmedel från KÄRCHER för de olika rengöringarna, eftersom dessa medel ut- vecklats speciellt för rengöringen av er ma- skin. Användning av andra rengörings- och underhållsmedel kan leda till snabbare för- slitning samt att garantianspråken upphör. Be om information i fackhandeln eller begär att få information direkt från KÄRCHER.

- Använd spolröret med tryckregulator (Vario Power).
- Vrid spolrör till position "Mix".
Anmärkning: Därigenom tillsätts ren- göringsmedelslösningen till vattenstrå- len vid körning.

- Ställ in mängden rengöringsmedel som sugs in på rengöringsmedelsfiltret.
 - medelhög mängd: Mittposition
 - stor mängd: Position "+":
 - liten mängd: Position "-":
- Applicera slangen för rengöringsmedel i en behållare med rengöringsmedels- lösning.

Rekommenderade rengöringsmetoder

- Spruta sparsamt med rengöringsmedel på den torra ytan och låt det verka (låt det inte torka).
- Spola bort upplöst smuts med högtrycksstråle.

Avbryta driften

- Släpp avtryckaren på spolhandtaget.
Anmärkning:När spaken på handsprutan släpps arbetar motorn vidare på tomgång. Vattnet cirkulerar då i pumpen och värms upp. När vattnet har värmts upp till maximalt tillåten temperatur (60°C), öppnas termoventilen och uppvärmt vatten strömmar ut.
- Spärra avtryckaren på spolhandtaget.
- Placera spolhandtaget i dess fäste.
- Vid längre pauser i arbetet (över fem minuter) bör motorn stängas av.

Avsluta driften

Varning

Lossa högtrycksslangen från spolhandtaget eller från aggregatet endast när det inte finns något tryck i systemet.

- Efter arbeten med rengöringsmedel ska sugslangen hängas i en behållare med rent vatten, kör aggregatet under ca 1 minut med demonterat strålrör och spola rent.
- Släpp avtryckaren på spolhandtaget.
- Stanna motorn.
Se bruksanvisning för motor.
- Stäng av vattenkranen.
- Tryck avtryckaren på spolhandtaget på handsprutan för att reducera trycket i systemet.
- Koppla bort aggregatet från vattenförsörjningen.
- Spärra avtryckaren på spolhandtaget.
- Placera spolhandtaget i dess fäste.
- Häng högtrycksslangen på därför avsedd förvaringsplats.

Transport

Varning

Observera för att undvika olyckor eller skador vid transport, notera maskinens vikt (se teknisk data).

Transport för hand

⚠ Varning

Drivmedelsångor eller utspillt drivmedel kan självantända. Se till att maskinen står vågrätt vid transport för att undvika att drivmedel spills ut.

- Dra maskinen med hjälp av transporthandtaget.

Transport i fordon

- Töm drivmedelstanken.
- Säkra maskinen så att den inte kan glida eller tippa.
- Transportera endas maskinen i stående läge.

Förvaring

Varning

Observera för att undvika olyckor eller skador lagring av maskinen, beakta maskinens vikt (se teknisk data).

Förvara aggregatet

- Ställ maskinen på ett jämnt underlag.
- Tryck på frångiljningsknappen på handsprutpistolen och ta loss högtrycksslangen från handsprutpistolen.
- Placera spolhandtaget i dess fäste.
- Häng högtrycksslangen på därför avsedd förvaringsplats.

Beakta innan lägre lagring, t.ex. över vintern, även de extra anvisningarna i kapitlet om skötsel.

Frostskydd

Varning

Skydda aggregatet och tillbehören mot frost.

Aggregatet och tillbehören förstörs av frost om de inte är helt tömda på vatten. För att undvika skador:

- Töm aggregatet helt på vatten: Slå på aggregatet utan ansluten högtrycksslang och utan ansluten vattenförsörjning (max 1 min) och vänta tills det inte längre kommer ut vatten från högtrycksanslutningen. Stäng av apparaten.
- Förvara aggregatet med alla tillbehör i frostsäkert utrymme.

Skötsel och underhåll

⚠ Varning

Stäng alltid av maskinen och låt motorn kylas av innan skötsel- och underhållsarbeten utförs. För att förhindra att motorn startas av misstag, dra ur kontakten till tändstift. För att undvika risker får reparationer och reservdelsmontering endast utföras av auktoriserad kundservice.

Underhåll

Före längre förvaring, t.ex. på vintern:

- Lossa filtret från sugslangen för rengöringsmedel och rengör det under rinnande vatten.
- Lossa filtret i vattenanslutningen med ett plattång och rengör den under rinnande vatten.
- Lossa silen i vattenanslutningen med ett plattång och rengör den under rinnande vatten.

Ställ in däcktryck

- Innan lufftrycket i däcken korrigeras måste tryckregulatorn på kompressorn ställas in på 170 kPa (1,7 bar).
- Lufftrycket får inte överskrida 170 kPa (1,7 bar).

Underhåll pump

Pumpen är underhållsfri.

Underhåll motor

- Ställ maskinen på ett jämnt underlag.
- Utför underhållsarbete på motorn i enlighet med anvisningarna i motortillverkarens bruksanvisning.

Reservdelar

Använd endast originalreservdelar från KÄRCHER. En reservdelslista finns i slutet av denna bruksanvisning.

Åtgärder vid störningar

Med hjälp av följande översikt kan du själv åtgärda ett flertal störningar. Kontakta auktoriserad serviceverkstad om du är osäker.

Apparaten arbetar inte

- Beakta anvisningar i motortillverkarens bruksanvisning!

Aggregatet ger inget tryck

- Kontrollera inställningen på strålrör.
- Lufta ur aggregatet: Starta aggregatet utan ansluten högtrycksslang och låt gå (max 2 minuter) tills vattnet som kommer ut från högtrycksanslutningen är fritt från luftbubblor. Stäng av aggregatet och anslut högtrycksslangen igen.
- Kontrollera vattenförsörjningen.
- Rengör sil i vattenanslutningen.
- Överströmningsventilen blockerad: Tryck på spaken på handsprutan flera gånger.

Kraftiga tryckvariationer

- Rengör högtrycksmunstycke: Ta bort smuts från munstyckshålet med en nål och spola ut det framifrån med vatten.
- Kontrollera vattenflödesmängden.

Aggregatet ej tätt

- En lätt otäthet på aggregatet är normal. Kontakta auktoriserad serviceverksstad om det finns stora otätheter.

Rengöringsmedel sugns inte in

- Använd spolröret med tryckregulator (Vario Power).
Vrid spolrör till position "Mix".
- Rengör filtret på sugslangen för rengöringsmedel.
- Kontrollera att slangen för rengöringsmedel inte är knäckt.

Tekniska data

| Vattenanslutning | | |
|--|------------------|------|
| Inmatningstemperatur (max.) | °C | 40 |
| Inmatningsmängd (min.) | l/min | 10 |
| Inmatningsstryck (max.) | MPa | 1,2 |
| Max. uppsugningshöjd | m | 0,5 |
| Motor | | |
| Typ | Honda GC 160 | |
| Slagvolym | cm ³ | 160 |
| För detaljer se motortillverkarens bruksanvisning | | |
| Prestanda | | |
| Arbetstryck | MPa | 14 |
| Max. tillåtet tryck | MPa | 16 |
| Matningsmängd, vatten | l/min | 7,9 |
| Matningsmängd, rengöringsmedel | l/min | 0,3 |
| Spolhandtagets rekylkraft | N | 26,5 |
| Mått och vikt | | |
| Längd | mm | 835 |
| Bredd | mm | 580 |
| Höjd | mm | 800 |
| Vikt | kg | 28 |
| Däcktryck (max.) | kPa | 172 |
| Beräknade värden enligt EN 60335-2-79 | | |
| Hand-Arm Vibrationsvärde Osäkerhet K | m/s ² | 3,1 |
| | m/s ² | 0,3 |
| Ljudtrycksnivå L _{PA} | dB(A) | 90 |
| Osäkerhet K _{PA} | dB(A) | 1 |
| Ljudteffektsnivå L _{WA} + Osäkerhet K _{WA} | dB(A) | 104 |

Med reservation för tekniska ändringar!

Försäkran om EU-överensstämmelse

Härmed försäkras vi att nedanstående be-tecknade maskin i ändamål och konstruk-tion samt i den av oss levererade versionen motsvarar EU-direktivens tillämpliga grund-läggande säkerhets- och hälsokrav. Vid ändringar på maskinen som inte har god-känts av oss blir denna överensstämmelse-förklaring ogiltig.

Produkt: Högtryckstvätt

Typ: 1.133-xxx

Typ: 1.194-xxx

Tillämpliga EU-direktiv

2006/42/EG (+2009/127/EG)

2004/108/EG

2000/14/EG

Tillämpade harmoniserade normer

EN 60335-1

EN 60335-2-79

EN 55014-2: 1997 + A2: 2008

EN 55012: 2007 + A1: 2009

Tillämpad metod för överensstämmel-sevärdering

2000/14/EG: Bilaga V

Ljudeffektsnivå dB(A)

Upmätt: 103

Garanterad: 104

Undertecknade agerar på order av och med fullmakt från företagsledningen.

H. Jenner
CEO

S. Reiser
Head of Approbation

Dokumentationsbefullmäktigad:

S. Reiser

Alfred Kärcher GmbH & Co. KG

Alfred-Kärcher-Str. 28 - 40

71364 Winnenden (Germany)

Tel.: +49 7195 14-0

Fax: +49 7195 14-2212

Winnenden, 2010/07/01

Sisällysluettelo

| | |
|--|------------|
| Yleisiä ohjeita | FI . . . 1 |
| Turvaohjeet | FI . . . 2 |
| Käyttö | FI . . . 4 |
| Kuljetus | FI . . . 6 |
| Säilytys | FI . . . 6 |
| Hoito ja huolto | FI . . . 7 |
| Häiriöapu | FI . . . 7 |
| Tekniset tiedot | FI . . . 8 |
| EU-standardinmukaisuustodistus | FI . . . 8 |

Yleisiä ohjeita

Arvoisa asiakas,



Lue käyttöohje ennen laitteesi käyttämistä, säilytä käyttöohje myöhempiä käyttöä tai mahdollista myöhempää omistajaa varten.

Tarkoituksenmukainen käyttö

Käytä tätä korkeapainepesuria yksinomaan kotitalouskäytössä:

- koneiden, ajoneuvojen, rakennusten, työkalujen, julkisivujen, terassien, puutarhavälineiden jne. puhdistamista varten käyttäen korkeapainesuihkua (tarvittaessa lisäten puhdistusaineita).
- KÄRCHERin hyväksymien varusteiden, varaosien ja puhdistusaineiden kanssa. Huomioi ohjeet, jotka on liitetty puhdistusaineiden mukaan.

Ympäristönsuojelu



Pakkausmateriaalit ovat kierrätettäviä. Älä käsittele pakkauksia kotitalousjätteenä, vaan toimita ne jätteiden kierrätykseen.



Käytetyt laitteet sisältävät arvokkaita kierrätettäviä materiaaleja, jotka tulisi toimittaa kierrätykseen. Tästä syystä toimita kuluneet laitteet vastaaviin keräilylaitoksiin.

Huomautuksia materiaaleista (REACH)

Ajantasaisia tietoja ainesosista löytyy osoitteesta:

www.kaercher.com/REACH

Takuu

Kussakin maassa ovat voimassa valtuuttamamme myyntiorganisaation julkaisemat takuehdot. Materiaali- ja valmistusvirheitä aiheutuvat virheet laitteessa korjaamme takuaikana maksutta. Takuutapauksessa ota yhteys ostotositteen kanssa jällemyyjään tai lähimpään valtuutettuun huoltoon.

(Osoite, katso takasivua)

Käyttöohjeessa esiintyvät symbolit

Vaara

Välittömästi uhkaava vaara, joka aiheuttaa vakavan ruumiinvamman tai johtaa kuolemaan.

Varoitus

Mahdollisesti vaarallinen tilanne, joka voi aiheuttaa vakavan ruumiinvamman tai voi johtaa kuolemaan.

Varo

Mahdollisesti vaarallinen tilanne, joka voi aiheuttaa lievän ruumiinvamman tai aineellisia vahinkoja.

Laitteessa olevat symbolit



Suihkua ei saa suunnata ihmisiin, eläimiin, jännitteellisiin sähkövarusteisiin tai itse laitteeseen. Suojaa laite jäätymiseltä.

seltä.



Kuumien pintojen aiheuttama palovammavaara!



Myrkytysvaara! Älä hengitä pako kaasuja.

Turvaohjeet

⚠ Vaara

- Käyttö räjähdysaltilla alueilla on kielletty.
 - Käytettäessä laitetta vaara-alueilla (esim. huoltoasemilla) on noudatettava vastaavia turvallisuusmääräyksiä.
 - Käytettäessä laitetta sisätiloissa on huolehdittava riittävästä ilmastoinnista ja siitä, että pakokaasut poistuvat tilasta (myrkytysvaara).
 - Älä ota laitetta käyttöön, jos laitteen tärkeät osat, esim. varmuuselementit, suurpaineletkut, ruiskupistooli, ovat vaurioituneet.
 - Tarkasta korkeapaineletkun kunto aina ennen käyttöä. Vaihda vaurioitunut korkeapaineletku välittömästi.
 - Epäasianmukaisesti käytettyinä suurpainesuihkut voivat olla vaarallisia. Suihkua ei saa suunnata ihmisiin, eläimiin, jännitteellisiin sähkövarusteisiin tai itse laitteeseen.
 - Älä suuntaa korkeapainesuihkua muihin ihmisiin tai itseisi vaatteiden tai kenkien puhdistamiseksi.
 - Älä ruiskuta esineitä, jotka sisältävät terveydelle haitallisia aineita (esim. asbesti).
 - Korkeapainesuihku voi vaurioittaa ajoneuvon renkaita/renkaiden venttiilejä, jolloin ne saattavat puhjeta. Ensimmäinen merkki siitä on renkaan värin muuttuminen. Vaurioituneet ajoneuvon renkaat/renkaiden venttiilit ovat hengenvaarallisia. Pidä puhdistuksessa vähintään 30 cm suihkutusetäisyys!
 - Älä koskaan ime liuotinpitoisia nesteitä tai laimentamattomia happoja tai liuottimia! Niihin kuuluvat esim. bensiini, värirohennusaineet tai polttoöljy. Ruiskutussumu on erittäin herkästi syttyvää, helposti räjähtävää ja myrkyllistä. Älä käytä asetonia, laimentamattomia happoja eikä liuottimia, koska ne syövyttävät laitteessa käytettyjä materiaaleja.
 - Laitteessa saa käyttää ainoastaan käyttöohjeessa ilmoitettua polttoainetta. So-
- pimattomia polttoaineita käytettäessä on olemassa räjähdysvaara.
- Älä käytä korkeapainepesuria, jos polttoainetta on räiskynyt maahan. Vie laite toiseen paikkaan ja vältä kipinän aiheuttamista.
 - Älä säilytä polttoainetta avotulen tai kuumien laitteiden, kuten uunit, lämmityskattilan, veden lämmittimien tms. läheisyydessä. Älä myöskään päästä polttoainetta vuotamaan äläkä käsittele sitä sytytysliekin tai kipinää aiheuttavien laitteiden läheisyydessä.
 - Älä tupakoi tai käytä avointa tulta tankkessa tai polttoaineen säilytystiloissa.
 - Älä täytä säiliötä liian täyteen. Täyttöaukon kailuksessa ei saa olla polttoainetta.
 - Polttoainetta saa lisätä polttoainesäiliöön vain hyvin tuuletetussa tilassa moottorin ollessa sammutettuna. Bensiini on erittäin palovaarallista ja tietyissä olosuhteissa räjähdysherkkää. Varmista tankkaamisen jälkeen, että polttoainesäiliön tulppa on kunnolla suljettu.
 - Vältä polttoaineen toistuvaa ja pidempää ihokosketusta ja polttoainehöyryjen sisään hengittämistä.
 - Pidä helposti syttyvät esineet ja materiaalit etäällä äänenvaimentimesta (vähintään 2 m).
 - Älä käytä moottoria ilman äänenvaimenninta ja tarkasta vaimennin säännöllisesti. Puhdista ja vaihda tarvittaessa uuteen.
 - Älä käytä moottoria metsä-, pensas- tai ruohikkoalueilla, ellei pakoputkea ole varustettu kipinäsuojuksella.
 - Älä käytä moottoria ilman ilmansuodatinta tai imuistukan suojaa muutoin kuin säätötöitä tehdessäsi.
 - Älä suorita sellaisia säätötöiden, säätöosien tai muiden osien säätöjä, joka saattavat nostaa moottorin kierroslukua.
 - Palovammavaara! Älä koske kuumaan äänenvaimentimeen, sylinteriin tai jäähdytyslaippoihin.
 - Älä laita käsiäsi tai jalkojasi koskaan liikkuvien tai pyörivien osien lähelle.

⚠ **Varoitus**

- *Korkeapaineletku, varusteet ja liittimet ovat tärkeitä laitteen turvallisuudelle. Käytä vain valmistajan suosittelemia korkeapaineletkuja, varusteita ja liittimiä.*
- *Tätä laitetta ei ole tarkoitettu sellaisten henkilöiden käytettäväksi, joiden aistit, fyysiset tai henkiset kyvyt ovat rajoittuneet.*

Lapset tai perehtymättömät henkilöt eivät saa käyttää laitetta.

Lapsia on valvottava sen varmistamiseksi, että he eivät leiki laitteen kanssa.

- *Pidä pakkausfoliot lasten ulottumattomissa, tukehtumisvaara!*
- *Tämä laite on kehitetty puhdistusaineiden käyttöön, jotka laitteen valmistaja toimittaa tai suosittelee. Muiden puhdistusaineiden tai kemikaalien käyttö voi haitata laitteen turvallisuutta.*
- *Käyttäjän on käytettävä laitetta tarkoituksenmukaisesti. Käyttäjä on huomioitava paikalliset olosuhteet ja työskennellessään laitteen kanssa huomioitava ympäristössä oleskelevat henkilöt.*
- *Kuulovammavaara. Laitetta käytettäessä on ehdottomasti käytettävä asianmukaisia kuulonsuojaimia.*
- *Älä käytä laitetta, jos läheisyydessä on muita henkilöitä, joilla ei ole asianmukaista suojarustusta.*
- *Käytä sopivia suojavaatteita ja suojalaseja takaisin ruiskuvalta vedeltä tai liialta suojaamiseksi.*
- *Kun laitetta käytetään, sitä ei saa sijoittaa siten, että henkilöitä on vaarassa esim. telineillä tai vastaavissa paikoissa.*
- *Laitteen pitempiaikainen käyttäminen voi johtaa äärimmäisen aiheuttamiin käsien verenkiertohäiriöihin.*

Yleispätevää käyttöaika ei voida ilmoittaa, sillä käyttöaika riippuu monista eri tekijöistä:

- Jos käyttäjällä on verenkierto-ongelmia (usein kylmät sormet, tunnottomuutta tai kutinaa sormissa).

- Alhainen lämpötila laitteen käyttöpaikalla. Suojaa kätesi lämpimillä hansikoilla.
- Laitetta on parempi käyttää pitäen taukoja välillä.

Mikäli laitteen säännöllisen, pitkäaikaisen käytön yhteydessä ilmenee oireita, kuten esimerkiksi sormien kylmyys, tunnottomuus tai kutina, suosittelemme lääkärintarkastusta.

Varo

- *Pidä lakattujen pintojen puhdistuksessa vähintään 30 cm suihkutusetäisyys vaurioiden välttämiseksi.*
- *Älä koskaan jätä laitetta valvomatta niin kauan kuin se on käytössä.*
- *Kaikkien työalueella olevien sähköä johtavien osien on oltava suojatut ruiskutusvedeltä.*
- *Käytä aina tarkoitukseen soveltuvia kärsineitä käyttäessäsi laitetta.*
- *Puhdistusöitä, joissa syntyy öljynpitoista jätevedettä, esim. moottorinpesu, alustanpesu, saa suorittaa vain pesupaikoissa, joissa on öljyn erottimet.*

Turvalaitteet

Varo

Turvalaitteet on tarkoitettu loukkaantumista suojaamiseksi, niitä ei saa muuttaa eikä ohittaa.

Suihkupistoolin lukitus

Lukitus lukitsee suihkupistoolin liipaisimen ja estää täten laitteen tahattoman käynnistymisen

Pumpun lämpöventtiili

Lämpöventtiili suojaa pumpua ylikuumenemiselta.

Vesi kuumenee, kun se kiertää pumpussa. Kun lämpötila nousee 60 °C asteeseen termostaatti avautuu ja päästää kuumaa vettä ulos.

Edellytykset seisontavakavuudelle

Varo

Varmista ennen laitteen jokaista käyttämistä tai laitteeseen kohdistuvaa toimenpidettä, että laite seisoo kantavalla alustalla tukevasi paikallaan.

- Kun laite asetetaan vaakasuoralle alustalle, sen seisontavakavuus on taattu.

Käyttö

Laitekuvas

Tarkasta purkaessasi pakkauksesta, ovatko kaikki varusteet olemassa ja ovatko osat vaurioituneet. Jos havaitset kuljetusvaurioita ota yhteyttä myyjäliikkeeseen.

Kuvat, katso sivu 2

- 1 Paineensäädöllä (Vario Power) varustettu suihkuputki
- 2 Suihkuputki ja Pyörivä pistesuutin
- 3 Suihkupistooli
- 4 Suihkupistoolin lukitus
- 5 Korkeapaineletku
- 6 Paina painiketta korkeapaineletkun irrottamiseksi suihkupistoolista
- 7 Kuljetuskahva
- 8 Pidike pistoolille
Pidike korkeapaineletkulle
- 9 Pidike suihkuputkelle
- 10 Letkurummun kiinnitys (optio)
- 11 Puhdistusaineen imuletku (varustettu suodattimella)
- 12 Lämpöventtiili
- 13 Korkeapaineliitäntä
- 14 Tulovesiliitäntä
- 15 Kaksoisnippa
- 16 Vesiliitäntä ja sihti
- 17 Moottori; katso yksityiskohdat moottorinvalmistajan käyttöohje.
- 18 Moottorin käyttöohje

Erikoisvarusteet

Erikoisvarusteet laajentavat laitteesi käyttömahdollisuuksia. Tarkempia tietoja saat KÄRCHER -myyjäliikkeeltäsi.

Ennen käyttöönottoa

Kiinnitä laitteen mukana irtonaisena tulleet osat laitteeseen ennen käyttöönottamista.

Kuvat, katso sivu 2

Kuva 1

- Kiinnitä kantokahva kehykseen. Aseta reiät kohdakkain, pistä ruuvit reikien lävitse ja kiristä muttereilla.

Kuva 2

- Asenna lisävarusteiden pidike paikalleen.

Kuva 3

- Kiinnitä etulevy mukana olevilla muoviniiteillä,

Kuva 4

- Pistä korkeapaineletku niin syväälle suihkupistooliinkäsiruiskupistooliin, että kuulet sen napsahtavan lukitukseen.

Huomautus: Huomioi liittinnipan oikea suuntaus.

Kuva 5

- Kiinnitä puhdistusaineen imuletku liittimeen.

Vedensyöttö

Voimassa olevien määräysten mukaan laitetta ei saa käyttää milloinkaan juomavesiverkossa ilman takaisinimusojaa. Tällöin on käytettävä KÄRCHERin soveltuvaa takaisinimusojaa tai vaihtoehtoisesti normin EN 12729 tyyppi BA mukaista takaisinimusojaa. Vesi, joka on valunut takaisinimusoajan lävitse, ei ole juomakelpoista.



Varo

Asenna järjestelmäerotin aine vedensyöttöön, ei koskaan suoraan laitteeseen!

Huomautus: Veden epäpuhtaudet voivat vahingoittaa korkeapainepumppua ja varusteita. Vahinkojen estämiseksi suosittelemme käyttämään KÄRCHER-syöttövesisuodatinta (lisävaruste, tilausnumero 4.730-059).

Vedensyöttö vesijohdosta

Noudata vesilaitoksen ohjeita.

Liitäntäarvot katso tyyppikilpi/tekniset tiedot.

- Käytä kaupasta saatavalla liittimellä varustettua, kudosisvahvistettua vesiletkua (ei kuulu toimitukseen). (halkaisija vähintään 1/2 tuuma tai 13 mm, pituus vähintään 7,5 m).
- Ruuvaa mukana toimitettu liitin laitteen vesiliitäntään.
- Liitä vesiletku laitteen liittimeen ja sitten vedensyöttöpisteeseen.

Veden ottaminen avoimista säiliöistä

Käyttämällä KÄRCHERin pohjaventtiilillä varustettua imulettoa (erityisvaruste, tilausnumero 4.440-238) tämä korkeapainepesuri soveltuu pintavesien imemiseen esim. sadevesitynnyreistä tai lammista (katso maks. imukorkeus kohdasta Tekniset tiedot).

- Täytä KÄRCHERin pohjaventtiilillä varustettu imuletto vedellä, kiinnitä letku laitteen vesiliittimeen ja ripusta letkun toinen pää sadevesitynnyriin.
- Irrota korkeapaineletku laitteen korkeapaineliittimestä.
- Ilmaa laite.

Anna laitteen käydä ilman korkeapainelettoa, kunnes korkeapaineliittimestä ulos tulevassa vedessä ei enää ole ilmapuolia. Sammuta laite ja kiinnitä korkeapaineletku jälleen takaisin paikalleen.

Käyttöönotto

Varo

Yli 2 minuuttia kestävä kuivakäynti vahingoittaa korkeapainepumppua. Jos laitteeseen ei muodostu painetta 2 minuutin sisällä, kytke laite pois ja toimi luvun "Apu häiriötapauksissa" ohjeiden mukaan.

Varo

Toimitettaessa koneen moottori ei ole täytetty öljyllä. Täytä moottoriin öljyä ennen ensimmäistä käynnistämistä.

- Täytä polttoainesäiliö ja tarkasta öljyn pinnankorkeus.

Katso moottorin käyttöohje.

- Kiinnitä korkeapaineletku laitteen korkeapaineliitäntään.
- Pistä suihkuputki pistooliin ja kiinnitä paikalleen kiertämällä putkea 90°.
- Avaa vesihana kokonaan.
- Käynnistä moottori.
Katso moottorin käyttöohje.

Käyttö

△ Vaara

Korkeapainesuuttimesta ulostuleva vesisuihku saa aikaan suihkupistooliin vaikuttavan takaiskuvoiman. Ota tukeva asento ja pidä pistoolista ja suihkuputkesta tukevasti kiinni.

- Vapauta suihkupistoolin liipaisin lukituksesta.
- Vedä liipaisimesta, laite käynnistyy.

Paineensäädöllä (Vario Power) varustettu suihkuputki

Tarkoitettu yleisimpiin puhdistustehtäviin. Työpaine on säädettävissä portaattomasti välillä „Min“ ja „Max“.

- Päästä suihkupistoolin vipu irti.
- Kierrä suihkuputki haluamaasi asentoon.

Suihkuputki ja Pyörivä pistesuutin

Pinttyneen lian poistoon.

Ei sovellu töihin, joissa käytetään puhdistusaineita.

Työskentely puhdistusaineita käyttäen

Käytä kulloiseenkin puhdistustehtävään ai-noastaan KÄRCHER puhdistus- ja hoitoaineita, koska ne on kehitetty erityisesti laitteessasi käytettäväksi. Muiden puhdistus- ja hoitoaineiden käyttäminen voi johtaa laitteen nopeampaan kulumiseen ja takuun raukeamiseen. Pyydä lähempiä tietoja KÄRCHER erikoisliikkeestäsi tai suoraan Kärcheriltä.

- Käytä paineensäädöllä (Vario Power) varustettua suihkuputkea.
- Kierrä suihkuputki asentoon „Mix“.

Huomautus: Tällöin laitetta käytettäessä vesisuihkuun lisätään puhdistusaineliuosta.

- Säädä puhdistusaineliuoksen käyttömäärä puhdistusainesuodattimesta.
 - Keskinertainen määrä: keskiasento
 - Suuri määrä: asento "+"
 - Pieni määrä: asento "-"
- Ripusta puhdistusaineen imuletku astiaan, jossa on puhdistusaineliuosta.

Suosittelavat puhdistusmenetelmät

- Suihkuta puhdistusainetta säästeliäästi kuivalle pinnalle ja anna sen vaikuttaa (ei kuivua).
- Huuhdo irrotettu lika pois korkeapainesuihkulla.

Käytön keskeytys

- Päästä suihkupistoolin vipu irti.
Huomautus:Kun käsiruiskupistoolin liipaisin päästetään irti, moottori jatkaa käyntiään tyhjäkäynnillä. Tällöin vesi kiertää pumpun sisällä ja lämpenee. Kun vesi saavuttaa maksimin sallitun lämpötilan (60°C), lämpöventtiili avautuu ja lämmennyt vettä virtaa ulos.
- Lukitse suihkupistoolin liipaisin.
- Pistä suihkupistooli pitimeensä.
- Pidempien työtaukojen (yli 5 minuuttia) ajaksi laite on lisäksi kytkettävä pois päältä.

Käytön lopetus

Varo

Irrota korkeapaineletku suihkupistoolista tai laitteesta vain, kun järjestelmässä ei ole painetta.

- Kun työ puhdistusainetta käyttäen on suoritettu, ripusta imuletku astiaan, jossa on puhdasta vettä, kytke laite n. 1 minuutin ajaksi päälle suihkuputken ollessa irrotettuna ja huuhtelee puhtaaksi.
- Päästä suihkupistoolin vipu irti.
- Sammuta moottori.
Katso moottorin käyttöohje.
- Sulje vesihana.

- Paina suihkupistoolin vipua järjestelmässä vielä olevan paineen laskemiseksi ulos.
- Irrota laite vedensyötöstä.
- Lukitse suihkupistoolin liipaisin.
- Pistä suihkupistooli pitimeensä.
- Ripusta korkeapaineletku pitimeensä.

Kuljetus

Varo

Onnettomuuksien tai vammojen välttämiseksi, huomioi laitetta kuljetettaessa sen paino (katso Tekniset tiedot).

Kuljetus käsin

⚠ Varoitus

Polttoainehöyryt tai läikkyneet polttoaine voivat syttyä tuleen. Pidä laite kuljetettaessa vaakasuorassa asennossa, jotta polttoaineen läikkyminen ulos estyisi.

- Vedä laitetta kuljetuskahvasta.

Kuljetus ajoneuvoissa

- Tyhjennä polttoainetankki.
- Varmista laite siirtymisen ja kaatumisen varalta.
- Kuljeta laitetta vain pystyasennossa seisallaan.

Säilytys

Varo

Onnettomuuksien tai vammojen välttämiseksi, huomioi säilytyspaikkaa valittaessa laitteen paino (katso Tekniset tiedot).

Laitteen säilytys

- Pysäytä laite tasaiselle pinnalle.
 - Paina käsiruiskupistoolin irrotuspainiketta ja irrota korkeapaineletku käsiruiskupistoolista.
 - Pistä suihkupistooli pitimeensä.
 - Ripusta korkeapaineletku pitimeensä.
- Jos säilytys on pitempiaikaista, esim talven ajaksi, huomioi lisäksi luvussa Hoito olevat ohjeet.

Suojaaminen pakkaselta

Varo

Suojaa laite ja varusteet jäätymiseltä. Pakkanen rikkoo laitteen ja lisävarusteet, jos niistä ei ole poistettu kaikkea vettä. Vahinkojen välttämiseksi:

- Veden poistaminen laitteesta: Käynnistä laite ilman korkeapaineletkua ja vesiliitännää (maks. 1 min) ja odota kunnes korkeapaineliitimestä ei tule enää vettä. Kytke laite pois päältä.
- Säilytä laitetta kaikkine varusteineen pakkaselta suojatuissa tiloissa.

Hoito ja huolto

⚠ Varoitus

Ennen kaikkia hoito- ja huoltotöitä laite on kytkettävä pois päältä ja vedettävä virtapistoke irti. Vedä sytytystulpan pistoke irti tahattoman käynnistämisen estämiseksi.

Vaaratilanteiden eliminoimiseksi, vain valtuutettu asiakaspalvelupiste saa korjata koneen ja vaihtaa sen varaosat.

Hoito

Ennen pitempää varastointia, esim. talvella:

- Vedä suodatin irti puhdistusaineen imuletkusta ja puhdista suodatin juoksevassa vedessä.
- Vedä suodatin ulos vesiliitännästä lattapihtiä käyttäen ja puhdista sihti juoksevassa vedessä.
- Vedä sihti ulos vesiliitännästä lattapihtiä käyttäen ja puhdista sihti juoksevalla vedellä.

Renkaiden ilmanpaineen säätö

- Säädä kompressorin paineenalennin arvoon 170 kPa (1,7 baaria) ennen rengaspaineiden asettamista.
- Rengaspaineine saa olla maks. 170 kPa (1,7 baaria).

Pumpun huolto

Pumppu on huoltovapaa.

Moottorin huolto

- Pysäytä laite tasaiselle pinnalle.
- Suorita moottorin huoltotyöt moottorin valmistajan käyttöohjeiden mukaisesti.

Varaosat

Käytä vain alkuperäisiä KÄRCHER-varaosia. Varaosaluettelo löytyy tämän käyttöohjeen lopusta.

Häiriöapu

Pienemmät häiriöt voit itse poistaa seuraavan yhteenvedon avulla. Epäselvissä tapauksissa käänny valtuutetun asiakaspalvelun puoleen.

Laite ei toimi

- Noudata moottorin valmistajan käyttöohjeita!

Laitteeseen ei tule painetta

- Tarkasta suihkuputken säätö.
- Ilmanpoisto laitteesta: Käynnistä laite ilman korkeapaineletkua ja odota (kork. 2 minuuttia), kunnes korkeapaineliitimestä tulee vettä ilman ilmakuplia. Kytke laite pois päältä ja kiinnitä korkeapaineletku jälleen takaisin paikalleen.
- Tarkasta vedensaanti
- Puhdista vesiliitännän sihti.
- Ylivirtausventtiili on tukossa: Paina käsivirtausventtiilin liipaisinta useaan kertaan.

Suuret paineenvaihtelut

- Korkeapainesuuttimen puhdistus: Poista suuttimen reiän likaantumia neulan avulla ja huuhtelee reikää edestäpäin vedellä.
- Tarkasta veden tulomäärä.

Laite ei ole tiivis

- Laitteen vähäinen epätiiviyys on teknistä johtuvaa ja normaalia. Jos epätiiviyys on suurempaa, ota yhteys valtuutettuun asiakaspalveluun.

Laite ei ime puhdistusainetta

- Käytä paineensäädöllä (Vario Power) varustettua suihkuputkea.
Kierrä suihkuputki asentoon „Mix“.
- Puhdista puhdistusaineen imuletkun suodatin.
- Tarkasta, että puhdistusaineen imuletku ei ole nurjautanut.

Tekniset tiedot

| | | |
|---|------------------|------|
| Vesiliitäntä | | |
| Tulolämpötila (maks.) | °C | 40 |
| Tulomäärä (min.) | l/min | 10 |
| Tulopaine (maks.) | MPa | 1,2 |
| Maks. alkuimukorkeus | m | 0,5 |
| Moottori | | |
| Tyyppi | Honda GC 160 | |
| Iskutilavuus | cm ³ | 160 |
| Katso yksityiskohdat moottorinvalmistajan käyttöohjeesta. | | |
| Suoritus tiedot | | |
| Työpaine | MPa | 14 |
| Maks. sallittu paine | MPa | 16 |
| Syöttömäärä, vesi | l/min | 7,9 |
| Syöttömäärä, puhdistusaine | l/min | 0,3 |
| Käsiruiskupistoolin takaiskuvoima | N | 26,5 |
| Mitat ja painot | | |
| Pituus | mm | 835 |
| Leveys | mm | 580 |
| Korkeus | mm | 800 |
| Paino | kg | 28 |
| Rengaspaine (maks.) | kPa | 172 |
| Mitatut arvot EN 60335-2-79 mukaisesti | | |
| Käsi-käsivarsi värinäarvo | m/s ² | 3,1 |
| Epävarmuus K | m/s ² | 0,3 |
| Äänenpainetaso L _{PA} | dB(A) | 90 |
| Epävarmuus K _{PA} | dB(A) | 1 |
| Äänitehotaso L _{WA} + epävarmuus K _{WA} | dB(A) | 104 |

Oikeus teknisiin muutoksiin pidätetään!

EU-standardin mukaisuustodistus

Vakuutamme, että alla mainitut tuotteet vastaavat suunnittelultaan ja rakenteeltaan sekä valmistustavaltaan EU-direktiivien asianomaisia turvallisuus- ja terveysvaatimuksia. Jos tuotteeseen/tuotteisiin tehdään muutoksia, joista ei ole sovittu kanssamme, tämä vakuutus ei ole enää voimassa.

Tuote: korkeapainepesuri

Tyyppi: 1.133-xxx

Tyyppi: 1.194-xxx

Yksiselitteiset EU-direktiivit

2006/42/EY (+2009/127/EY)

2004/108/EY

2000/14/EY

Sovelletut harmonisoidut standardit

EN 60335-1

EN 60335-2-79

EN 55014-2: 1997 + A2: 2008

EN 55012: 2007 + A1: 2009

Sovellettu yhdenmukaisuuden analysointimenetelmä

2000/14/EY: Liite V

Äänen tehotaso dB(A)

Mitattu: 103

Taattu: 104

Allekirjoittaneet toimivat yrityksen johton puolesta ja sen valtuuttamina.



H. Jenner
CEO



S. Reiser
Head of Approval

Dokumentointivaltuutettu:

S. Reiser

Alfred Kärcher GmbH & Co. KG

Alfred-Kärcher-Str. 28 - 40

71364 Winnenden (Germany)

Puh.: +49 7195 14-0

Faksi: +49 7195 14-2212



Winnenden, 2010/07/01

Πίνακας περιεχομένων

| | |
|--|------------|
| Γενικές υποδείξεις | EL . . . 1 |
| Υποδείξεις ασφαλείας | EL . . . 2 |
| Χειρισμός | EL . . . 4 |
| Μεταφορά | EL . . . 7 |
| Αποθήκευση | EL . . . 7 |
| Φροντίδα και συντήρηση . . | EL . . . 8 |
| Αντιμετώπιση βλαβών | EL . . . 9 |
| Τεχνικά χαρακτηριστικά . . . | EL . . . 9 |
| Δήλωση Συμμόρφωσης των Ε.Κ. | EL . . 10 |

Γενικές υποδείξεις

Αγαπητέ πελάτη,

  Πριν χρησιμοποιήσετε τη συσκευή σας για πρώτη φορά, διαβάστε αυτές τις πρωτότυπες οδηγίες χρήσης, ενεργήστε σύμφωνα με αυτές και κρατήστε τις για μελλοντική χρήση ή για τον επόμενο ιδιοκτήτη.

Κανονική χρήση

Χρησιμοποιήστε αυτό το σύστημα καθαρισμού υψηλής πίεσης αποκλειστικά για οικιακή χρήση:

- για τον καθαρισμό μηχανών, οχημάτων, κτιρίων, εργαλείων, προσώπων, βερανών, εργαλείων κήπου κτλ. με δέσμη νερού υψηλής πίεσης (αν χρειαστεί, με προσθήκη απορρυπαντικών).
- με τα εξαρτήματα, ανταλλακτικά και απορρυπαντικά που έχουν εγκριθεί από τον Οίκο KARCHER. Προσέξτε τις υποδείξεις που συνοδεύουν τα απορρυπαντικά.

Προστασία περιβάλλοντος

 Τα υλικά συσκευασίας είναι ανακυκλώσιμα. Μην πετάτε τη συσκευασία στα οικιακά απορρίμματα, αλλά παραδώστε την προς ανακύκλωση.

 Οι παλιές συσκευές περιέχουν ανακυκλώσιμα υλικά, τα οποία θα πρέπει να παραδίδονται προς επαναχρησιμοποίηση. Για το λόγο αυτό αποσύρετε τις παλιές συσκευές με κατάλληλες διαδικασίες συγκέντρωσης αποβλήτων.

Υποδείξεις για τα συστατικά (REACH)

Ενημερωμένες πληροφορίες για τα συστατικά μπορείτε να βρείτε στη διεύθυνση:

www.kaercher.com/REACH

Εγγύηση

Σε κάθε χώρα ισχύουν οι όροι εγγύησης που εκδόθηκαν από την αρμόδια εταιρία μας προώθησης πωλήσεων. Αναλαμβάνουμε τη δωρεάν αποκατάσταση οποιασδήποτε βλάβης στη συσκευή σας, εφόσον οφείλεται σε αστοχία υλικού ή κατασκευαστικό σφάλμα, εντός της προθεσμίας που ορίζεται στην εγγύηση. Σε περίπτωση που επιθυμείτε να κάνετε χρήση της εγγύησης, παρακαλούμε απευθυνθείτε με την απόδειξη αγοράς στο κατάστημα από το οποίο προμηθευτήκατε τη συσκευή ή στην πλησιέστερη εξουσιοδοτημένη υπηρεσία τεχνικής εξυπηρέτησης πελατών μας.
(Για τη διεύθυνση βλ. στην πίσω σελίδα)

Σύμβολα στο εγχειρίδιο οδηγιών

Κίνδυνος

Για άμεσα επαπειλούμενο κίνδυνο, ο οποίος μπορεί να οδηγήσει σε σοβαρό τραυματισμό ή θάνατο.

Προειδοποίηση

Για ενδεχόμενη επικίνδυνη κατάσταση, η οποία μπορεί να οδηγήσει σε σοβαρό τραυματισμό ή θάνατο.

Προσοχή

Για ενδεχόμενη επικίνδυνη κατάσταση, η οποία μπορεί να οδηγήσει σε ελαφρό τραυματισμό ή υλικές βλάβες.

Σύμβολα στη συσκευή



Η δέσμη υψηλής πίεσης δεν πρέπει να κατευθύνεται πάνω σε άτομα, ζώα, ενεργοποιημένο ηλεκτρικό εξοπλισμό ή στην ίδια τη συσκευή. Προστατέψτε τη συσκευή από τον παγετό.



Κίνδυνος εγκαυμάτων από καυτές επιφάνειες!



Κίνδυνος δηλητηρίασης! Μην εισπνέετε τα καυσαέρια.

Υποδείξεις ασφαλείας

⚠ Κίνδυνος

- Απαγορεύεται η χρήση σε σημεία, όπου υφίσταται κίνδυνος έκρηξης.
- Κατά τη χρήση της συσκευής σε επικίνδυνα σημεία (π.χ. σε πρατήρια καυσίμων), πρέπει να τηρούνται οι ανάλογες προδιαγραφές ασφαλείας.
- Κατά τη λειτουργία του μηχανήματος σε κλειστούς χώρους, πρέπει να έχετε προβλέψει επαρκή αερισμό και καλή εξαγωγή των καυσαερίων (κίνδυνος δηλητηρίασης).
- Η συσκευή δεν πρέπει να τεθεί σε λειτουργία, εάν σημαντικά τμήματα της συσκευής, π.χ. στοιχεία ασφαλείας, ελαστικοί σωλήνες υψηλής πίεσης, πιστολέτα, έχουν υποστεί βλάβη.
- Πριν από κάθε λειτουργία, ελέγχετε τον εύκαμπτο σωλήνα υψηλής πίεσης για ζημιές. Αντικαθιστάτε άμεσα τον εύκαμπτο σωλήνα υψηλής πίεσης που παρουσιάζει βλάβες.
- Οι δέσμες υψηλής πίεσης μπορεί να αποδειχτούν επικίνδυνες σε περίπτωση μη ενδεδειγμένης χρήσης. Η δέσμη δεν πρέπει να κατευθύνεται πάνω σε άτομα, ζώα, ενεργοποιημένο ηλεκτρικό εξοπλισμό ή στην ίδια τη συσκευή.
- Μην στρέψετε τη δέσμη υψηλής πίεσης πάνω σε άλλους ή σε εσάς τους ίδιους, για να καθαρίσετε ρούχα ή παπούτσια.
- Μην ψεκάζετε αντικείμενα που περιέχουν ουσίες επικίνδυνες για την υγεία (π.χ. αμιάντο).
- Ελαστικά οχημάτων/βαλβίδες ελαστικών ενδέχεται να υποστούν ζημιές από τον ψεκασμό με δέσμη υψηλής πίεσης και να σπάσουν. Η πρώτη ένδειξη για κάτι τέτοιο είναι η χρωματική μεταβολή του ελαστικού. Τυχόν βλάβες στα ελαστικά των οχημάτων και στις βαλβίδες τους μπορούν να αποδειχθούν μοιραίες. Κατά τον καθαρισμό, διατηρείτε απόσταση τουλάχιστον 30cm από τη δέσμη νερού!
- Να μην χρησιμοποιείται ποτέ για την αναρρόφηση υγρών που περιέχουν διαλυτικά ή συμπυκνωμένων οξέων και διαλυτικών μέσων! Σε αυτά συγκαταλέγονται π.χ. η βενζίνη, το διαλυτικό χρωμάτων ή το πετρέλαιο θέρμανσης. Το νέφος ψεκασμού είναι άκρως εύφλεκτο, εκρηκτικό και δηλητηριώδες. Απαγορεύεται η χρήση ακετόνης, τα αδιάλυτων οξέων και διαλυτικών, επειδή προκαλούν διάβρωση των υλικών που χρησιμοποιούνται στο μηχάνημα.
- Να χρησιμοποιούνται μόνο τα καύσιμα που αναφέρονται στις οδηγίες χρήσης. Σε περίπτωση χρήσης ακατάλληλων καυσίμων υφίσταται κίνδυνος έκρηξης.
- Μη χρησιμοποιείτε τη συσκευή καθαρισμού με υψηλή πίεση, όταν έχει χυθεί καύσιμο. Να μεταφερθεί η συσκευή σε ασφαλές μέρος και να αποφευχθεί κάθε σχηματισμός σπινθήρων.
- Να μη φυλάγονται, χύνονται ή χρησιμοποιούνται καύσιμα κοντά σε φωτιά χωρίς προστατευτικό εξοπλισμό ή κοντά σε συσκευές, π.χ. θερμάστρες, λέβητες θέρμανσης, μπούιερ κλπ., από τις οποίες υπάρχει κίνδυνος φλόγας ανάφλεξης ή σχηματισμός σπινθήρων.
- Μην καπνίζετε και μην χρησιμοποιείτε ακάλυπτη φλόγα κατά τον εφοδιασμό με καύσιμα και στο χώρο φύλαξης του καυσίμου.
- Μην υπερπληρώνετε τη δεξαμενή. Στο στόμιο πλήρωσης δεν πρέπει να υπάρχουν υπολείμματα καυσίμου.
- Ο ανεφοδιασμός με καύσιμο πρέπει να πραγματοποιείται σε καλά αεριζόμενους χώρους με απενεργοποιημένο τον κινητήρα. Η βενζίνη είναι εξαιρετικά εύφλεκτη και, υπό ορισμένες συνθήκες, εκρηκτική. Μετά την ολοκλήρωση της διαδικασίας εφοδιασμού με καύσιμο, βεβαιωθείτε ότι το καπάκι της δεξαμενής καυσίμου είναι καλά κλεισμένο.
- Αποφεύγετε την επανειλημμένη ή παρατεταμένη επαφή του καυσίμου με το δέρμα, καθώς και την εισπνοή ατμών.

- Κρατάτε τα εύφλεκτα υλικά και αντικείμενα μακριά από τον σιγαστήρα (τουλάχιστον 2 m).
- Να μη λειτουργεί ο κινητήρας χωρίς σιγαστήρα και να ελέγχεται τακτικά, να καθαρίζεται και, αν χρειάζεται, να αντικατασταθεί.
- Μη χρησιμοποιείτε τον κινητήρα σε δασώδεις, θαμνώδεις εκτάσεις ή σε χορτάρια, όταν η εξάτμιση δεν είναι εξοπλισμένη με συλλέκτη σπινθήρων.
- Ο κινητήρας επιτρέπεται να λειτουργεί χωρίς φίλτρο αέρα ή χωρίς κάλυμμα πάνω από τους συνδέσμους αναρρόφησης μόνον κατά την εκτέλεση εργασιών ρύθμισης.
- Να μην εκτελούνται αλλαγές ρυθμίσεων σε ελατήρια, ράβδους ρυθμίσεων ή άλλα εξαρτήματα, όταν αποτέλεσμα θα είναι η αύξηση των στροφών του κινητήρα.
- Κίνδυνος εγκαυμάτων!! Μην αγγίζετε τους σιγαστήρες, τους κυλίνδρους ή τις περσίδες εξερισμού, όταν η θερμοκρασία τους είναι πολύ υψηλή.
- Κρατάτε μακριά τα πόδια και τα χέρια σας από κινούμενα ή περιστρεφόμενα μέρη.

⚠ Προειδοποίηση

- Οι εύκαμπτοι σωλήνες υψηλής πίεσης, οι παταρίες και οι σύνδεσμοι είναι σημαντικά για την ασφάλεια της συσκευής. Χρησιμοποιείτε μόνο εύκαμπτους σωλήνες πίεσης, μπαταρίες και συνδέσμους που προτείνει ο κατασκευαστής.
- Η συσκευή αυτή δεν ενδείκνυται για χρήση από άτομα με περιορισμένες σωματικές, αισθητηριακές ή πνευματικές ικανότητες.
Δεν επιτρέπεται η χρήση της συσκευής από παιδιά ή άτομα που δεν έχουν ενημερωθεί σχετικά με το χειρισμό της.
Τα παιδιά πρέπει να βρίσκονται υπό επιτήρηση, ώστε να εξασφαλιστεί ότι δεν παίζουν με τη συσκευή.
- Κρατάτε τα παιδιά μακριά από τα πλαστικά φύλλα συσκευασίας, υφίσταται κίνδυνος ασφυξίας!

- Αυτή η συσκευή σχεδιάστηκε για τη χρήση απορρυπαντικών, τα οποία παρέχονται ή συνιστώνται από τον κατασκευαστή. Η χρήση άλλων απορρυπαντικών ή χημικών μπορεί να μειώσει την ασφάλεια της συσκευής.
- Ο χρήστης πρέπει να χρησιμοποιεί τη συσκευή σύμφωνα με τις προδιαγραφές. Πρέπει να έχει υπόψη τις τοπικές συνθήκες και κατά την εργασία με τη συσκευή πρέπει να προσέχει τα άτομα που βρίσκονται κοντά της.
- Κίνδυνος ακουστικής βλάβης. Κατά την εργασία με τη συσκευή, να φοράτε οπωσδήποτε κατάλληλες ωτοασπίδες.
- Μη χρησιμοποιείτε τη συσκευή, αν άλλα άτομα βρίσκονται στην εμβέλεια λειτουργίας της, εκτός αν φορούν προστατευτικό ρουχισμό.
- Για να προστατευθείτε από τις πιτσιλιές του νερού ή από τους ρύπους, φοράτε προστατευτική στολή και γυαλιά.
- Η υπό λειτουργία συσκευή δεν πρέπει να είναι έτσι τοποθετημένη, ώστε να θέτει σε κίνδυνο άλλα άτομα, π.χ. σε ικριώματα ή παρόμοιες βάσεις.
- Η χρήση της συσκευής για μεγάλο χρονικό διάστημα ενδέχεται να προκαλέσει διαταραχές κυκλοφορίας αίματος στα χέρια που οφείλονται σε κραδασμούς.

Η γενική διάρκεια χρήσης δεν μπορεί να προσδιοριστεί, διότι αυτή εξαρτάται από πολλούς παράγοντες:

- Ατομική προδιάθεση για διαταραχή κυκλοφορίας αίματος (συχνά κρύα χέρια, μούδιασμα δακτύλων).
- Χαμηλή θερμοκρασία περιβάλλοντος. Χρησιμοποιείτε ζεστά γάντια για την προστασία των χεριών.
- Η αδιάκοπη λειτουργία έχει αρνητικότερα αποτελέσματα απ' ό,τι η λειτουργία με διακοπές.

Κατά την τακτική, μακρόχρονη χρήση της συσκευής και εφόσον εκδηλώνονται επανειλημμένα τα συμπτώματα (για παράδειγμα μούδιασμα δακτύλων, κρύα χέρια) συνιστάται να υποβληθείτε σε ιατρική εξέταση.

Περιγραφή συσκευής

Κατά τον άνοιγμα της συσκευασίας, ελέγξτε το περιεχόμενο για τυχόν ελλείψεις σε εξαρτήματα ή για βλάβες. Σε περίπτωση ζημιών που προκλήθηκαν από τη μεταφορά, παρακαλείσθε να πληροφορήσετε αμέσως το κατάστημα, από το οποίο αγοράσατε το μηχάνημα.

Εικόνες βλέπε σελίδα 2

- 1 Σωλήνας εκτόξευσης με ελεγκτή πίεσης (Vario Power)
- 2 Σωλήνας ψεκασμού με φρέζα ρύπων
- 3 Πιστολέτο χειρός
- 4 Ασφάλεια πιστολέτου χειρός
- 5 Ελαστικός σωλήνας υψηλής πίεσης
- 6 Πλήκτρο διαχωρισμού του ελαστικού σωλήνα υψηλής πίεσης από το πιστολέτο χειρός
- 7 Λαβή μεταφοράς
- 8 Θήκη φύλαξης του πιστολέτου χειρός
- 9 Θήκη φύλαξης του ελαστικού σωλήνα υψηλής πίεσης
- 10 Θήκη φύλαξης του σωλήνα ρίψης
- 11 Στήριγμα για τύμπανο περιέλιξης ελαστικού σωλήνα (προαιρετικό)
- 12 Ελαστικός σωλήνας αναρρόφησης απορρυπαντικού (με φίλτρο)
- 13 Θερμική βαλβίδα
- 14 Σύνδεση υψηλής πίεσης
- 15 Σύζευξη για τη σύνδεση με το δίκτυο παροχής νερού
- 16 Διπλός οδηγός
- 17 Σύνδεση νερού με φίλτρο
- 18 Κινητήρας, για λεπτομέρειες ανατρέξτε στις οδηγίες λειτουργίας του κατασκευαστή του κινητήρα
- 19 Οδηγίες λειτουργίας κινητήρα

Πρόσθετα εξαρτήματα

Με τον προαιρετικό εξοπλισμό διευρύνονται οι δυνατότητες χρήσης της συσκευής σας. Περισσότερες πληροφορίες μπορείτε να ζητήσετε από το κατάστημα διάθεσης των προϊόντων KARCHER.

Προσοχή

- Κατά τον καθαρισμό βαμμένων επιφανειών, κρατήστε απόσταση ψεκασμού τουλάχιστον 30 cm, για την αποφυγή πρόκλησης ζημιών.
- Μην αφήνετε τη συσκευή ποτέ χωρίς επίβλεψη, εφόσον βρίσκεται σε λειτουργία.
- Όλα τα ρευματοφόρα εξαρτήματα στο χώρο εργασίας πρέπει να διαθέτουν αδιάβροχη προστασία από ρίψη νερού.
- Εκτελείτε τις εργασίες στη συσκευή φορώντας πάντα τα κατάλληλα γάντια.
- Οι εργασίες καθαρισμού, κατά τις οποίες προκύπτουν απόνερα που περιέχουν λάδι π.χ. πλύσιμο κινητήρων, πλύσιμο του κάτω μέρους των οχημάτων επιτρέπονται μόνο σε πλυντήρια που διαθέτουν διαχωριστή λαδιών.

Μηχανισμοί ασφάλειας

Προσοχή

Οι διατάξεις ασφαλείας αποσκοπούν στην προστασία του χρήστη και δεν πρέπει να τροποποιούνται ή να παραλείπονται.

Ασφάλεια πιστολέτου χειρός

Η ασφάλεια κλειδώνει το μοχλό του πιστολέτου χειρός και αποτρέπει την τυχαία ενεργοποίηση του μηχανήματος.

Θερμική βαλβίδα στην αντλία

Η θερμική βαλβίδα προστατεύει την αντλία από την υπερθέρμανση.

Το νερό θερμαίνεται με τη λειτουργία κυκλοφορίας νερού. Η θερμική βαλβίδα ανοίγει σε θερμοκρασία 60 °C και επιτρέπει την εκροή καυτού νερού.

Προϋποθέσεις ευστάθειας

Προσοχή

Πριν από κάθε ενέργεια με ή στη συσκευή, φροντίστε για την ευστάθεια της συσκευής, ώστε να αποφύγετε ατυχήματα ή βλάβες.

- Η ευστάθεια της συσκευής είναι βέβαιη, όταν την αποθέτετε σε επίπεδη επιφάνεια.

Πριν τη θέση σε λειτουργία

Πριν την ενεργοποίηση συναρμολογήστε στο μηχάνημα τα μη συνδεδεμένα συνοδευτικά εξαρτήματα.

Εικόνες βλέπε σελίδα 2

Εικόνα 1

→ Στερεώστε τη λαβή μεταφοράς στο πλαίσιο.

Για να το επιτύχετε, ευθυγραμμίστε τις σπές, εισάγετε τους κοχλίες και σφίξτε τους με τα περικόχλια.

Εικόνα 2

→ Συναρμολογήστε τη θήκη φύλαξης εξαρτημάτων.

Εικόνα 3

→ Συναρμολογήστε την πρόσθια πλάκα με τα συνοδευτικά συνθετικά καρφιά.

Εικόνα 4

→ Εισάγετε τον ελαστικό σωλήνα υψηλής πίεσης στο πιστολέτο χειρός έως ότου κλειδώσει με το χαρακτηριστικό ήχο.

Υπόδειξη: Φροντίστε να ευθυγραμμίσετε σωστά τους οδηγούς σύνδεσης.

Εικόνα 5

→ Προσαρτήστε τον ελαστικό σωλήνα αναρρόφησης απορρυπαντικού με το συνδετικό του εξάρτημα.

Παροχή νερού

Σύμφωνα με τους ισχύοντες κανονισμούς, το μηχάνημα δεν πρέπει να λειτουργεί στο δίκτυο πόσιμο νερού χωρίς διαχωριστή συστήματος. Να χρησιμοποιείται ένας κατάλληλος διαχωριστής συστήματος της εταιρείας KARCHER ή εναλλακτικά ένας διαχωριστής συστήματος κατά το EN 12729 τύπου BA. Το νερό που ρέει μέσα από ένα διαχωριστή συστήματος θεωρείται μη πόσιμο.



Προσοχή

Συνδέετε πάντα το διαχωριστή συστήματος στο δίκτυο παροχής νερού και ποτέ απευθείας στη συσκευή!

Υπόδειξη: Οι ρύποι που περιέχονται στο νερό μπορούν να προκαλέσουν βλάβες στην αντλία υψηλής πίεσης και στα εξαρτή-

ματα. Για λόγους προστασίας, συνιστάται η χρήση του φίλτρου νερού της KARCHER (ειδικός εξοπλισμός, κωδ. παραγγελίας 4.730-059).

Παροχή νερού από τον αγωγό νερού

Τηρείτε τους κανονισμούς της υπηρεσίας του δικτύου ύδρευσης.

Τιμές σύνδεσης, βλ. Πινακίδα τύπου/Τεχνικά χαρακτηριστικά.

→ Χρησιμοποιήστε έναν ελαστικό σωλήνα νερού με ενισχυμένους ιστούς (δεν συμπεριλαμβάνεται στη συσκευασία) με συνηθισμένη σύνδεση. (Διάμετρος τουλάχιστον 1/2 ίντσες ή 13 mm; Μήκος τουλάχιστον 7,5 m).

→ Βιδώστε το τεμάχιο ζεύξης που περιέχεται στη συσκευασία στην σύνδεση νερού του μηχανήματος.

→ Τοποθετήστε τον ελαστικό σωλήνα νερού στο τεμάχιο ζεύξης του μηχανήματος και συνδέστε το με το δίκτυο.

Αναρρόφηση νερού από ανοιχτό δοχείο

Το παρόν μηχάνημα καθαρισμού υψηλής πίεσης ενδείκνυται για χρήση με τον ελαστικό σωλήνα αναρρόφησης της KARCHER με βαλβίδα αντεπιστροφής (ειδικός εξοπλισμός, κωδ. παραγγελίας 4.440-238) για αναρρόφηση επιφανειακών υδάτων, π.χ., από δοχεία όμβριων υδάτων ή μικρές λίμνες (μέγιστο ύψος αναρρόφησης, βλ. τεχνικά χαρακτηριστικά).

→ Γεμίστε με νερό τον ελαστικό σωλήνα αναρρόφησης της KARCHER με βαλβίδα αντεπιστροφής, βιδώστε τον στη σύνδεση νερού και αναρτήστε τον στο δοχείο όμβριων υδάτων.

→ Συνδέστε τον ελαστικό σωλήνα υψηλής πίεσης στη σύνδεση υψηλής πίεσης του μηχανήματος.

→ Εξαέρωση της συσκευής:

Αφήστε τη συσκευή να λειτουργήσει χωρίς τον ελαστικό σωλήνα υψηλής πίεσης, έως ότου εξέλθει νερό χωρίς φυσαλίδες από τη σύνδεση υψηλής πίεσης. Θέστε τη συσκευή εκτός λειτουργίας και συνδέστε πάλι τον ελαστικό σωλήνα υψηλής πίεσης.

Έναρξη λειτουργίας

Προσοχή

Η ξηρή λειτουργία για περισσότερο από 2 λεπτά προκαλεί βλάβες στην αντλία υψηλής πίεσης. Εάν η συσκευή δεν εκτονώσει την πίεση εντός δύο λεπτών, απενεργοποιήστε την και ενεργήστε σύμφωνα με τις υποδείξεις στο κεφάλαιο "Βοήθεια σε περίπτωση βλάβης".

Προσοχή

Η συσκευή παραδίδεται χωρίς λάδι κινητήρα. Εφοδιάστε την με λάδι κινητήρα πριν την ενεργοποιήσετε για πρώτη φορά.

- Γεμίστε τη δεξαμενή καυσίμου κι ελέγξτε τη στάθμη του λαδιού.
Ανατρέξτε στις οδηγίες λειτουργίας του κινητήρα.
- Συνδέστε τον ελαστικό σωλήνα υψηλής πίεσης με τη σύνδεση υψηλής πίεσης του μηχανήματος.
- Εισάγετε το σωλήνα ρίψης στο πιστολέτο χειρός και στερεώστε τον περιστρέφοντάς τον κατά 90°.
- Ανοίξτε εντελώς τη βάνα νερού.
- Βάλτε μπρος τον κινητήρα.
Ανατρέξτε στις οδηγίες λειτουργίας του κινητήρα.

Λειτουργία

⚠ Κίνδυνος

Μέσω της δέσμης νερού που εξέρχεται από το ακροφύσιο υψηλής πίεσης, μια δύναμη αντεπιστροφής επενεργεί στο πιστολέτο. Φροντίστε για την ασφαλή θέση της συσκευής και στερεώστε καλά το πιστολέτο και το σωλήνα ρίψης.

- Απασφαλίστε τον μοχλό του πιστολέτου χειρός.
- Πατώντας ξανά το μοχλό τίθεται το μηχανήμα και πάλι σε λειτουργία.

Σωλήνας εκτόξευσης με ελεγκτή πίεσης (Vario Power)

Για τις απλούστερες εργασίες καθαρισμού. Η πίεση εργασίας ρυθμίζεται χωρίς διαβαθμίσεις μεταξύ „Min“ και „Max“.

- Ελευθερώστε τον μοχλό του πιστολέτου χειρός.
- Περιστρέψτε το σωλήνα εκτόξευσης στην επιθυμητή θέση.

Σωλήνας ψεκασμού με φρέζα ρύπων

Για επίμονους ρύπους.

Δεν ενδείκνυται για εργασία με απορρυπαντικό.

Εργασία με απορρυπαντικό

Για την εκάστοτε εργασία καθαρισμού χρησιμοποιείτε αποκλειστικά τα προϊόντα καθαρισμού και περιποίησης της KARCHER, τα οποία σχεδιάστηκαν ειδικά για χρήση με τη συσκευή σας. Η χρήση άλλων προϊόντων καθαρισμού και περιποίησης μπορεί να προκαλέσει ταχύτερη φθορά και ακύρωση της εγγύησης. Ενημερωθείτε από το εξειδικευμένο κατάστημα αγοράς ή ζητήστε πληροφορίες απευθείας από την KARCHER.

- Χρησιμοποιήστε έναν σωλήνα εκτόξευσης με ελεγκτή πίεσης (Vario Power).
- Περιστρέψτε το σωλήνα ρίψης στη θέση "Mix".

Υπόδειξη: Έτσι προστίθεται καθαριστικό διάλυμα στον πίδακα νερού κατά τη λειτουργία της συσκευής.

- Ρυθμίστε την ποσότητα αναρόφησης απορρυπαντικού στο φίλτρο απορρυπαντικού.
 - Μεσαία ποσότητα: Μεσαία θέση
 - Μεγάλη ποσότητα: Θέση „+“
 - Μικρή ποσότητα: Θέση „-“
- Κρεμάστε τον ελαστικό σωλήνα αναρόφησης απορρυπαντικού σε δοχείο με απορρυπαντικό.

Προτεινόμενη μέθοδος καθαρισμού

- Ψεκάστε με οικονομία το απορρυπαντικό σε στεγνή επιφάνεια και αφήστε το να δράσει (όχι να στεγνώσει).
- Ξεπλύνετε τους διαλυμένους ρύπους, ψεκάζοντας με ριπή υψηλής πίεσης.

Διακοπή λειτουργίας

- Ελευθερώστε τον μοχλό του πιστολέτου.
- Υπόδειξη:** Όταν αφήσετε ελεύθερη τη σκανδάλη του πιστολέτου, εξακολουθεί να λειτουργεί ο κινητήρας στο ρελαντί. Έτσι κυκλοφορεί το νερό μέσα στην αντλία και θερμαίνεται. Όταν το νερό επιτύχει τη μέγιστη επιτρεπόμενη θερμοκρασία (60°C), η θερμική βαλβίδα ανοίγει και εκκρίνει το ζεστό νερό.
- Ασφαλίστε το μοχλό του πιστολέτου χειρός.
- Τοποθετήστε το πιστολέτο χειρός στη θήκη φύλαξης του πιστολέτου χειρός.
- Σε περίπτωση μεγάλων διαλειμμάτων από τις εργασίες (πάνω από 5 λεπτά) απενεργοποιήστε επιπλέον και τον κινητήρα.

Τερματισμός λειτουργίας

Προσοχή

Αποσυνδέστε τον ελαστικό σωλήνα υψηλής πίεσης από το πιστολέτο χειρός ή τη συσκευή μόνον εάν στο σύστημα δεν υπάρχει πίεση.

- Μετά την ολοκλήρωση των εργασιών, αναρτήστε το σωλήνα αναρρόφησης σε ένα δοχείο με καθαρό νερό, ενεργοποιήστε το μηχάνημα για περίπου 1 λεπτό χωρίς να έχετε τοποθετήσει το σωλήνα ρίψης και ξεπλύνετε με καθαρό νερό.
- Ελευθερώστε τον μοχλό του πιστολέτου.
- Απενεργοποιήστε τον κινητήρα.
Ανατρέξτε στις οδηγίες λειτουργίας του κινητήρα.
- Κλείστε τη βρύση.
- Πιέστε τον μοχλό του πιστολέτου για να εξαλείψετε την εναπομένουσα πίεση του συστήματος.
- Αποσυνδέστε το μηχάνημα από το δίκτυο παροχής νερού.
- Ασφαλίστε το μοχλό του πιστολέτου χειρός.
- Τοποθετήστε το πιστολέτο χειρός στη θήκη φύλαξης του πιστολέτου χειρός.
- Αναρτήστε τον ελαστικό σωλήνα υψηλής πίεσης στη θήκη αποθήκευσης του σωλήνα αυτού.

Μεταφορά

Προσοχή

Για να αποφύγετε ατυχήματα ή τραυματισμούς, λάβετε υπόψη κατά τη μεταφορά το βάρος της συσκευής (βλ. τεχνικά χαρακτηριστικά).

Μεταφορά με το χέρι

⚠ Προειδοποίηση

Το εξατμιζόμενο ή χυμένο καύσιμο μπορεί να αναφλεγεί. Κατά τη μεταφορά κρατάτε τη συσκευή σε όρθια θέση, ώστε να εμποδιστεί το καύσιμο να χυθεί.

- Τραβήξτε τη συσκευή από τη λαβή μεταφοράς.

Μεταφορά σε οχήματα

- Αδειάστε τη δεξαμενή καυσίμων.
- Ασφαλίστε τη συσκευή έναντι της ολίσθησης και της ανατροπής.
- Μεταφέρετε τη συσκευή μόνο σε όρθια θέση.

Αποθήκευση

Προσοχή

Για να αποφύγετε ατυχήματα ή τραυματισμούς, λάβετε υπόψη κατά την επιλογή του χώρου αποθήκευσης το βάρος της συσκευής (βλ. τεχνικά χαρακτηριστικά).

Φύλαξη της συσκευής

- Αποθέστε το μηχάνημα σε επίπεδη επιφάνεια.
- Πιέστε το πλήκτρο απόσπασης του πιστολέτου χειρός και αφαιρέστε τον ελαστικό σωλήνα υψηλής πίεσης από το πιστολέτο χειρός.
- Τοποθετήστε το πιστολέτο χειρός στη θήκη φύλαξης του πιστολέτου χειρός.
- Αναρτήστε τον ελαστικό σωλήνα υψηλής πίεσης στη θήκη αποθήκευσης του σωλήνα αυτού.

Πριν από την αποθήκευση για μεγαλύτερο διάστημα, π.χ. το χειμώνα, λάβετε επιπλέον υπόψη τις υποδείξεις στο κεφάλαιο Φροντίδα.

Αντιπαγετική προστασία

Προσοχή

Προστατέψτε το μηχάνημα και τα εξαρτήματά του από τον παγετό.

Ο παγετός μπορεί να καταστρέψει το μηχάνημα και τα εξαρτήματά του, εάν δεν αδειάσει εντελώς από το νερό. Για να αποφύγετε τις βλάβες:

- Αδειάστε εντελώς το νερό από το μηχάνημα: Ενεργοποιήστε το μηχάνημα χωρίς να έχετε συνδέσει τον ελαστικό σωλήνα υψηλής πίεσης και το σωλήνα παροχής νερού (έως 1 λεπτό) και περιμένετε, έως ότου το νερό σταματήσει να εκρέει από τη σύνδεση υψηλής πίεσης. Απενεργοποιήστε το μηχάνημα.
- Αποθηκεύετε το μηχάνημα μαζί με όλα τα εξαρτήματα σε χώρο όπου δεν επικρατεί παγετός.

Φροντίδα και συντήρηση

⚠ Προειδοποίηση

Πριν την έναρξη όλων των εργασιών φροντίδας και συντήρησης απενεργοποιήστε τη συσκευή και αφήστε τον κινητήρα να κρυώσει. Για να αποφύγετε την ακούσια ενεργοποίηση του κινητήρα, αποσυνδέστε το βύσμα του σπινθηριστή.

Για την αποφυγή ενδεχόμενων κινδύνων, οι επιδιορθώσεις και η τοποθέτηση ανταλλακτικών θα πρέπει να εκτελούνται μόνον από την εξουσιοδοτημένη υπηρεσία εξυπηρέτησης πελατών.

Φροντίδα

Πριν από την αποθήκευση για μεγάλο χρονικό διάστημα π.χ. το χειμώνα:

- Αφαιρέστε το φίλτρο από τον ελαστικό σωλήνα αναρρόφησης απορρυπαντικού και ξεπλύνετε το κάτω από τρεχούμενο νερό.
- Με μια μικρή πένσα, τραβήξτε προς τα έξω το φίλτρο της σύνδεσης νερού και ξεπλύνετε το κάτω από τρεχούμενο νερό.
- Τραβήξτε το λεπτό φίλτρο από την υδραυλική σύνδεση με μια μικρή πένσα και καθαρίστε το με τρεχούμενο νερό.

Ρύθμιση της πίεσης αέρα των ελαστικών

- Πριν διορθώσετε την πίεση των ελαστικών, ρυθμίστε το μειωτήρα πίεσης του συμπιεστή στα 170 kPa (1,7 bar).
- Η πίεση στα ελαστικά δεν πρέπει να υπερβαίνει τη μέγιστη τιμή των 170 kPa (1,7 bar).

Συντήρηση της αντλίας

Η αντλία δεν χρειάζεται συντήρηση.

Συντήρηση κινητήρα

- Αποθέστε το μηχάνημα σε επίπεδη επιφάνεια.
- Εκτελέστε τις εργασίες συντήρησης του κινητήρα σύμφωνα με τις οδηγίες λειτουργίας του κατασκευαστή του κινητήρα.

Ανταλλακτικά

Χρησιμοποιείτε αποκλειστικά γνήσια ανταλλακτικά KARCHER. Επισκόπηση ανταλλακτικών θα βρείτε στο τέλος των παρόντων οδηγιών χειρισμού.

Αντιμετώπιση βλαβών

Με τη βοήθεια του παρακάτω πίνακα μπορείτε να αντιμετωπίσετε μόνες/οι σας απλές βλάβες.

Εάν έχετε αμφιβολίες, παρακαλούμε απευθυνθείτε στην εξουσιοδοτημένη υπηρεσία εξυπηρέτησης πελατών.

Η συσκευή δεν λειτουργεί

→ Τηρείτε τις υποδείξεις στις οδηγίες λειτουργίας του κατασκευαστή του κινητήρα!

Η συσκευή δεν αναπτύσσει πίεση

→ Ελέγξτε τη ρύθμιση του σωλήνα ρίψης.

→ Εξαέρωση της συσκευής: Ενεργοποιήστε τη συσκευή χωρίς να έχετε συνδέσει τον ελαστικό σωλήνα υψηλής πίεσης και περιμένετε (έως 2 λεπτά), μέχρις ότου από τη σύνδεση υψηλής πίεσης σταματήσει να εκρέει νερό με φυσαλίδες. Θέστε τη συσκευή εκτός λειτουργίας και συνδέστε πάλι τον ελαστικό σωλήνα υψηλής πίεσης.

→ Ελέγξτε την παροχή νερού.

→ Καθαρισμός του φίλτρου παροχής νερού.

→ Φραγή στη βαλβίδα υπερχειλίσσης: Πιέστε αρκετές φορές τη σκανδάλη του πιστολέτου.

Έντονες διακυμάνσεις πίεσης

→ Καθαρίστε το ακροφύσιο υψηλής πίεσης: Αφαιρέστε τις ακαθαρσίες από την οπή του ακροφυσίου με μια βελόνα και ξεπλύνετε από την μπροστινή πλευρά με νερό.

→ Ελέγξτε την ποσότητα προσαγωγής νερού.

Το μηχάνημα δεν είναι στεγανό

→ Μια ελάχιστη διαρροή στο μηχάνημα θεωρείται φυσιολογική για τεχνικούς λόγους. Σε περίπτωση έντονων έλλειψης στεγανότητας, ενημερώστε την εξουσιοδοτημένη υπηρεσία εξυπηρέτησης πελατών.

Το απορρυπαντικό δεν αναρροφάται

→ Χρησιμοποιήστε έναν σωλήνα εκτόξευσης με ελεγκτή πίεσης (Vario Power). Περιστρέψτε το σωλήνα ρίψης στη θέση "Mix".

→ Καθαρίστε το φίλτρο στον ελαστικό σωλήνα απορρυπαντικού.

→ Ελέγξτε τον ελαστικό σωλήνα αναρρόφησης απορρυπαντικού για τυχόν τσακίσματα.

Τεχνικά χαρακτηριστικά

| Σύνδεση νερού | | |
|---|------------------|------|
| Θερμοκρασία προσαγωγής (μέγ.) | °C | 40 |
| Ποσότητα προσαγωγής (ελάχ.) | l/min | 10 |
| Πίεση προσαγωγής (μέγ.) | MPa | 1,2 |
| Μέγ. ύψος αναρρόφησης | m | 0,5 |
| Κινητήρας | | |
| Τύπος | Honda GC 160 | |
| Κυβισμός | cm ³ | 160 |
| Για λεπτομέρειες ανατρέξτε στις οδηγίες λειτουργίας του κατασκευαστή του κινητήρα | | |
| Επιδόσεις | | |
| Πίεση λειτουργίας | MPa | 14 |
| Μέγ. επιτρεπόμενη πίεση | MPa | 16 |
| Παροχή, νερό | l/min | 7,9 |
| Παροχή, απορρυπαντικό | l/min | 0,3 |
| Δύναμη οπισθοδρόμησης πιστολέτου χειρός | N | 26,5 |
| Διαστάσεις και βάρη | | |
| Μήκος | mm | 835 |
| Πλάτος | mm | 580 |
| Ύψος | mm | 800 |
| Βάρος | kg | 28 |
| Πίεση ελαστικών (μέγ.) | kPa | 172 |
| Μετρούμενες τιμές κατά EN 60335-2-79 | | |
| Κραδασμοί στο χέρι/στο βραχίονα | m/s ² | 3,1 |
| | m/s ² | 0,3 |
| Αβεβαιότητα K | | |
| Επιτρεπόμενη στάθμη ηχητικής ισχύος L _{PA} | dB(A) | 90 |
| | dB(A) | 1 |
| Αβεβαιότητα K _{PA} | | |
| Επιτρεπόμενη στάθμη ηχητικής ισχύος L _{WA} + Αβεβαιότητα K _{WA} | dB(A) | 104 |

Με την επιφύλαξη τεχνικών αλλαγών!

Δήλωση Συμμόρφωσης των Ε.Κ.

Δια της παρούσης δηλώνουμε ότι το μηχάνημα που χαρακτηρίζεται παρακάτω, με βάση τη σχεδίαση και την κατασκευή του, υπό τη μορφή που διατίθεται στην αγορά, πληροί στις σχετικές βασικές απαιτήσεις ασφαλείας και υγιεινής των οδηγιών της ΕΚ. Η παρούσα δήλωση παύει να ισχύει σε περίπτωση τροποποιήσεων του μηχανήματος χωρίς προηγούμενη συνεννόηση μαζί μας.

Προϊόν: Σύστημα καθαρισμού υψηλής πίεσης

Τύπος: 1.133-xxx

Τύπος: 1.194-xxx

Σχετικές οδηγίες των Ε.Κ.

2006/42/ΕΚ (+2009/127/ΕΚ)

2004/108/ΕΚ

2000/14/ΕΚ

Εφαρμοσθέντα εναρμονισμένα πρότυπα

EN 60335-1

EN 60335-2-79

EN 55014-2: 1997 + A2: 2008

EN 55012: 2007 + A1: 2009

Εφαρμοσθείσα διαδικασία συμμόρφωσης

2000/14/ΕΚ: Παράρτημα V

στάθμη ηχητικής πίεσης dB(A)

Μετρημένη: 103

Εγγυημένη: 104

Οι υπογράφωντες ενεργούν κατ' εντολή του και με εξουσιοδότηση της διεύθυνσης της επιχείρησης.



H. Jenner
CEO



S. Reiser
Head of Approbation

Υπεύθυνος τεκμηρίωσης:

S. Reiser

Alfred Karcher GmbH & Co. KG

Alfred-Karcher-Str. 28 - 40

71364 Winnenden (Germany)

Τηλ.: +49 7195 14-0

Φαξ: +49 7195 14-2212

Winnenden, 2010/07/01

İçindekiler

| | |
|---------------------------------|------------|
| Genel bilgiler | TR . . . 1 |
| Güvenlik uyarıları | TR . . . 2 |
| Kullanımı | TR . . . 4 |
| Taşıma | TR . . . 6 |
| Depolama | TR . . . 6 |
| Koruma ve Bakım | TR . . . 7 |
| Arızalarda yardım | TR . . . 8 |
| Teknik Bilgiler | TR . . . 8 |
| AB uygunluk bildirisi | TR . . . 9 |

Genel bilgiler

Sayın müşterimiz,

 Cihazın ilk kullanımından önce bu orijinal kullanma kılavuzunu okuyun, bu kılavuza göre davranın ve daha sonra kullanım veya cihazın sonraki sahiplerine vermek için bu kılavuzu saklayın.

Doğru bir şekilde kullanmak

Bu yüksek tazyikli temizleyiciyi sadece evinizde şu amaçlar için kullanın:

- makineleri, araçları, inşaat malzemesini, aletleri, bina cephesini, terasları, bahçe malzemeleri v.s. yüksek tazyikle temizlemek (gerektiğinde temizlik maddelerinin katkısını kullanarak).
- KÄRCHER firmasının izin verdiği aksesuar parçaları, yedek parçalar ve temizlik maddeleri de dahildir. Temizlik maddelerinin ekinde yer alan uyarıları dikkate alın.

Çevre koruma

 Ambalaj malzemeleri geri dönüş-türülebilir. Ambalaj malzemelerini evinize çöpüne atmak yerine lütfen tekrar kullanılabilecekleri yerlere gönderin.

 Eski cihazlarda, yeniden değerlendirme işlemine tabi tutulması gereken değerli geri dönüşüm malzemeleri bulunmaktadır. Bu nedenle eski cihazları lütfen öngörülen toplama sistemleri aracılığıyla imha edin.

İçindekiler hakkında uyarılar (REACH)

İçindekiler hakkında ayrıntılı bilgileri bulabileceğiniz adres:

www.kaercher.com/REACH

Garanti

Her ülkede yetkili distribütörümüz tarafından verilmiş garanti şartları geçerlidir. Garanti süresi içinde cihazınızda oluşan muhtemel hasarları, arızanın kaynağı üretim veya malzeme hatası olduğu sürece ücretsiz olarak karşılıyoruz. Garanti hakkınızdan yararlanmanızı gerektiren bir durum olduğu zaman, ilgili faturanız ile birlikte satıcınıza veya size en yakın yetkili servisimize başvurunuz.
(Adres için Bkz. Arka sayfa)

Kullanım kılavuzundaki semboller

Tehlike

Ağır bedensel yaralanmalar ya da ölüme neden olan direkt bir tehlike için.

Uyarı

Ağır bedensel yaralanmalar ya da ölüme neden olabilecek olası tehlikeli bir durum için.

Dikkat

Hafif bedensel yaralanmalar ya da maddi hasarlara neden olabilecek olası tehlikeli bir durum için.

Cihazdaki semboller



Yüksek basınçlı tazyikli insanlara, hayvanlara, elektrikli aletlere ve makinenin kendisine doğru tutmayın. Cihazı donmaya karşı koruyun.



Sıcak yüzeyler nedeniyle yanma tehlikesi!



Zehirlenme tehlikesi! Egzoz gazlarını solumayın.

Güvenlik uyarıları

⚠ Tehlike

- Patlama tehlikesi olan bölgelerde cihazın çalıştırılması yasaktır.
- Tehlikeli alanlarda (örneğin benzin istasyonu) cihazın kullanılması durumunda gerekli emniyet tedbirlerinin dikkate alınması gerekir.
- Cihazın kapalı alanlarda kullanılması sırasında, havalandırma ve egzoz gazlarının yeterli oranda dışarı atılması sağlanmalıdır (zehirlenme tehlikesi).
- Cihazın örneğin güvenlik elemanları, yüksek basınç hortumları, tabancalar gibi önemli parçaları zarar görmüşse cihazı çalıştırmayın.
- Her kullanımdan önce yüksek basınç hortumuna hasar kontrolü yapın. Zarar görmüş yüksek basınç hortumunu hemen değiştirin.
- Yüksek basınçlı tazyik, düzgün kullanılmadığı zaman tehlikeli olabilir. Tazyik kişilere, hayvanlara, etkin elektrik donanımına veya cihazın kendisine doğru tutulmalıdır.
- Yüksek basınçlı tazyiki başka yerlere veya elbise veya ayakkabıyı temizlemek için kendinize doğru tutmayın.
- Sağlığa zarar verebilecek maddeler (örn. asbest) içeren nesnelere püskürtmeyin.
- Araç lastikleri/lastik supapları, yüksek basınçlı tazyik nedeniyle zarar görebilir ve patlayabilir. Buradaki ilk belirti lastikte meydana gelen bir renklendirmedir. Hasar görmüş araç lastikleri/lastik supapları hayatı tehlike taşımaktadır. Temizlik sırasında en az 30 cm tazyik mesafesi bırakın!
- Makineye asla çözücümadde içerikli sıvılar veya inceltici asitler ve çözücümaddeler çekmeyin! Bunlar arasında Örn; benzin, tiner veya sıcak yağbulunmaktadır. Püskürtme tozu patlayıcıdır ve zehirlidir. Cihazda kullanılan malzemelere yapıştıkları için, aseton, inceltmiş asitler ve çözücü maddeler kullanmayın.
- Sadece kullanım kılavuzunda belirtilen yakıt kullanılmalıdır. Uygun olmayan yakıtlarda patlama tehlikesi bulunmaktadır.
- Yakıtın çalkalanmış olması durumunda, yüksek basınçlı temizleyiciyi kullanmak yerine cihazı başka bir yere götürün ve her türlü kıvılcım oluşumunu önleyin.
- Yakıtı kıvılcım ateşine sahip ya da kıvılcım oluşturabilecek fırın, ısıtma kazanı, su ısıtıcı, vb gibi açık ateşin yakınında saklamayın, çalkalamayın ya da kullanmayın.
- Yakıt doldururken ve yakıtın saklama bölgesinde sigara içmeyin ya da açık ateş kullanmayın.
- Depoyu aşırı doldurmayın. Doldurma ağzında yakıt bulunmamalıdır.
- Yakıt, sadece iyi havalandırılmış bir bölümde ve motor dururken eklenmelidir. Benzin çok yanıcı ve belirli koşullarda patlayıcıdır. Yakıt doldurma işlemini tamamladıktan sonra, yakıt deposu kapasının iyice kapanmış olduğundan emin olun.
- Yakıt ve deri arasında tekrarlanan ya da uzun süreli temastan ve buharları solutmaktan kaçının.
- Kolay alev alabilecek cisimler ve malzemeleri susturucudan uzak tutun (en az 2 m).
- Motoru susturucu olmadan çalıştırmayın ve susturucuyu düzenli olarak kontrol edin, temizleyin ve gerekirse yenileyin.
- Egzozun bir kıvılcım tutucu ile donatılmamış olması durumunda, ağaç, çalı ya da ot bulunan arazilerde motoru kullanmayın.
- Ayar çalışmaları dışında, hava filtresi çıkartılmışken ya da emme ağzının üzerindeki kapak olmadan motoru çalıştırmayın.
- Ayar yayları, regülatör çubukları ya da motor devrinin yükselmesi etkisini yaratabilecek diğer parçalarda hiçbir ayar yapmayın.

- **Yanma tehlikesi!** Sıcak susturucular, silindirler ya da soğutma kanatlarına dokunmayın.
- Ellerinizi ve ayaklarınızı hareketli ya da dönen parçaların yakınına getirmeyin.

⚠ **Uyarı**

- Yüksek basınç hortumları, armatürler ve bağlantılar cihazın güvenliği için önemlidir. Sadece üretici tarafından önerilen yüksek basınç hortumları, armatürleri ve bağlantıları kullanın.
- Bu cihazın kısıtlı fiziksel, duyuşsal veya ruhsal özelliklere sahip kişiler tarafından kullanılmasından kaçınılmalıdır. Cihaz çocuklar veya eğitimsiz kişiler tarafından kullanılmamalıdır. Cihazla oynamalarını sağlamak için çocuklar gözetim altında tutulmalıdır.
- Ambalaj folyolarını çocuklardan uzak tutun, boğulma tehlikesi bulunmaktadır!
- Bu cihaz, üretici tarafından gönderilen veya önerilen temizlik maddesinin kullanılması için geliştirilmiştir. Diğer temizlik maddeleri veya kimyasal maddelerin kullanılması cihazın güvenliğini olumsuz yönde etkileyebilir.
- Kullanıcı, cihazı talimatlara uygun olarak kullanmak zorundadır. Yerel kuralları dikkate almalı ve çalışma esnasında çevredeki kişilere dikkat etmelidir.
- Duyma kusurları tehlikesi. Cihazla çalışırken mutlaka uygun bir kulaklık takın.
- Kapsama alanı içinde başka kişiler varken cihazı kullanmayın; bu kişilerin koruyucu elbise giymesi gereklidir.
- Geri sıçrayabilecek su veya kirden korunmak için uygun koruyucu elbise ve koruyucu gözlük takın.
- Cihaz, çalışma sırasında kişiler tehlikeye girecek şekilde kurulmamalıdır. Örn; iskeleler ya da benzerleri üzerine.
- Cihazın uzun süre çalışması, titreşim nedeniyle ellerdeki kan dolaşım sisteminde sorunlara neden olabilir.

Bir çok etki faktörüne bağlı olduğu için genel geçerli kullanım verileri belirlenmemektedir.

- Kötü kan dolaşımı olan kişisel mizaç (parmakların sık aralıklarla soğuması, uyuşması).
- Düşük çevre sıcaklığı. Ellerinizi korumak için sıcak tutan eldivenler kullanın.
- Kesintisiz bir çalışma, molalarla ara verilmiş çalışmadan daha kötüdür.

Cihazın düzenli, uzun süreli kullanılması ve söz konusu belirtilerin (Örn; parmakların uyuşması, soğuk parmaklar) tekrarlanarak ortaya çıkması durumunda, bir doktora muayene olmanızı öneriyoruz.

Dikkat

- Hasar oluşumunu önlemek için, boyalı üst yüzeyleri temizlerken minimum 30 cm püskürtme mesafesine uyulmalıdır.
- Cihaz çalışır durumda iken başından asla ayrılmayınız.
- Çalışma bölgesindeki akımla yönlendirilen tüm parçalar tazyikli suya karşı korunmuş olmalıdır.
- Cihazdaki çalışmaları her zaman uygun eldivenlerle yapın.
- Örneğin motorların yıkanması, zeminin yıkanması gibi yağ içerikli atık suyun olduğu temizlik çalışmaları sadece yıkama yerlerinde yağ seperatörüyle yapılmalıdır.

Güvenlik tertibatları

Dikkat

Güvenlik tertibatları kullanıcıyı korur ve değiştirilmemelidir veya herhangi bir işlem yapılmamalıdır.

El püskürtme tabancasının kilidi

Kilit, el püskürtme tabancasının kolunu bloke eder ve cihazın farkında olmadan çalıştırılmasını önler.

Pompadaki termik valf

Termik valf, pompayı aşırı ısınmaya karşı korur.

Devir daim modu ile su ısınır. 60 °C su sıcaklığında termik valf açılır ve sıcak suyu boşaltır.

Devrilme emniyetinin koşulları

Dikkat

Cihazla veya cihazdaki tüm çalışmalardan önce, kazaları ya da hasarları önlemek için devrilme emniyetinin sağlanmış olduğundan emin olun.

- Düz bir yüzeye konması durumunda cihazın devrilme emniyeti sağlanmış olur.

Kullanımı

Cihaz tanımı

Ambalajı çıkartırken, ambalajın içinde bulunan malzemelerde eksik aksesuar ya da hasar olup olmadığını kontrol edin. Nakliye hasarlarında yetkili satıcınızı bilgilendirin.

Şekiller Bkz. Sayfa 2

- 1 Basınç ayarlı püskürtme borusu (Vario Power)
- 2 Kir frezeli püskürtme borusu
- 3 El püskürtme tabancası
- 4 El püskürtme tabancasının kilidi
- 5 Yüksek basınç hortumu
- 6 Yüksek basınç hortumunu el püskürtme tabancasından ayırma tuşu
- 7 Taşıma kolu
- 8 El püskürtme tabancasının saklama parçası
- 9 Yüksek basınç hortumunun saklama parçası
- 10 Püskürtme borusunun saklama parçası
- 11 Hortum tamburunun sabitlemesi (isteğe bağlı)
- 12 Temizlik maddesi emme hortumu (filtreli)
- 13 Termik valf
- 14 Yüksek basınç bağlantısı
- 15 Su bağlantısının bağlantı parçası
- 16 Çift nipel
- 17 Süzgeçli su bağlantısı
- 18 Motor; Ayrıntılar için Bkz. Motor üreticisinin kullanma kılavuzu
- 19 Motorun kullanma kılavuzu

Özel aksesuar

Özel aksesuar, cihazınızın kullanım olanaklarını genişletir. Buna ilişkin detaylı bilgileri KÄRCHER-satıcınızdan edinebilirsiniz.

Cihazı çalıştırmaya başlamadan önce

Cihazla birlikte gelen gevşek parçaları işleme almadan önce yerine takın.

Şekiller Bkz. Sayfa 2

Şekil 1

- Taşıma kolunu çerçeveye sabitleyin. Bu amaçla delikleri hizalayın, civataları yerine takın ve somunlarla sabitleyin.

Şekil 2

- Aksesuar saklama parçasını takın.

Şekil 3

- Ön plakayı ekteki plastik perçinlerle takın.

Şekil 4

- Duyulur şekilde kilitlenene kadar yüksek basınç hortumunu el püskürtme tabancasına sokun.

Not: Bağlantı nipelinin doğru hizada olmasına dikkat edin.

Şekil 5

- Temizlik maddesi emme hortumunu bağlantı parçasına bağlayın.

Su beslemesi

Geçerli talimatlar uyarınca, içme suyu şebekesinde sistem ayırıcısı olmadan cihaz kesinlikle çalıştırılmamalıdır. EN 12729 Tip BA uyarınca KÄRCHER firmasına ait ya da alternartif uygun bir sistem ayırıcısı kullanılmalıdır. Bir sistem ayırıcısından akan su, içilemez olarak sınıflandırılmıştır.



Dikkat

Sistem ayırıcısını her zaman su beslemesine bağlayın, kesinlikle doğrudan cihaza bağlamayın!

Not: Sudaki kirlenmeler yüksek basınç pompası ve aksesuarlara zarar verebilir. Korumak için, KÄRCHER su filtresinin (özel aksesuar, Sipariş No. 4.730-059) kullanılması önerilir.

Su boru hattından su beslemesi

Su besleme işletmesinin talimatlarını dikkate alın.

Bağlantı değerleri için Bkz. Tip levhası/Teknik bilgiler.

- Kumaşla güçlendirilmiş bir su hortumunu (teslimat kapsamının dışındadır) piyasadan temin edilen bir kavramayla birlikte kullanın. (Çap en az 1/2 inç ya da 13 mm; uzunluk en az 7,5 m).
- Gönderilen kavrama parçasını cihazın su girişine takın.
- Su hortumunu cihazın kavrama parçasına takın ve su beslemesine bağlayın.

Açık kaplardan su emilmesi

Bu yüksek basınçlı temizleyici, tek yönlü valf (özel aksesuar, Sipariş No. 4.440-238) bulunan KÄRCHER emme hortumuyla Örn; yağmur havuzları ya da göletlerden (maksimum emme yüksekliği için Bkz. Teknik bilgiler) yüzey suyunun emilmesi için uygundur.

- Tek yönlü valf bulunan KÄRCHER emme hortumunu suyla doldurun, su bağlantısına vidalayın ve yağmur havuzuna asın.
- Yüksek basınç hortumunu cihazın yüksek basınç bağlantısından ayırın.
- Cihazdaki havayı boşaltın.
Su kabarcıksız bir şekilde yüksek basınç bağlantısından çıkana kadar cihazı yüksek basınç hortumu olmadan çalıştırın. Cihazı kapatın ve yüksek basınç hortumunu bağlayın.

İşletime alma

Dikkat

2 dakikadan daha uzun süreli kuru çalışma, yüksek basınç pompasında hasarlara neden olur. Cihaz 2 dakika içinde basınç oluşurmazsa, cihazı kapatın ve "Arızalarda yardım" bölümündeki uyarıları uygulayın.

Dikkat

Cihaz motor yağı doldurulmadan teslim edilir. İlk çalıştırmadan önce motor yağı doldurun.

- Yakıt deposunu doldurun ve yağ seviyesini kontrol edin.
Bkz. Motorun kullanma kılavuzu.
- Yüksek basınç hortumunu cihazın yüksek basınç bağlantısına bağlayın.
- Püskürtme borusunu el püskürtme tabancasına takın ve 90° döndürerek sabitleyin.
- Su musluğunu tamamen açın.
- Motoru çalıştırın.
Bkz. Motorun kullanma kılavuzu.

Çalıştırma

⚠ Tehlike

Yüksek basınç memesinden çıkan tazyik sonucunda el püskürtme tabancasında tepme kuvveti etkisi oluşur. Doğru duruşu sağlayın, el tabancasını ve püskürtme borusunu sıkı tutun.

- El tabancasının kolundaki kilidi açın.
- Kolu çekin, cihaz çalışır.

Basınç ayarlı püskürtme borusu (Vario Power)

En yaygın temizlik görevleri için. Çalışma basıncı, „Min“ ve „Max“ arasında kademesiz olarak ayarlanabilir.

- El püskürtme tabancasının kolunu bırakın.
- Püskürtme borusunu istediğiniz konuma getirin.

Kir frezeli püskürtme borusu

İnatçı kirler için.

Temizlik maddesi ile çalışmak için uygun değildir.

Temizlik maddesi ile çalışma

İlgili temizlik görevi için sadece KÄRCHER temizlik ve bakım maddelerini kullanın; bu maddeler cihazınızla kullanım için özel olarak geliştirilmiştir. Başka temizlik ve bakım maddelerinin kullanılması, aşınmanın hızlanmasına ve garanti yükümlülüklerinin geçersiz olmasına neden olabilir. Lütfen yetkili satıcınızdan bilgi alın ya da direkt olarak KÄRCHER'den bilgi talep edin.

- Basınç ayarlı püskürtme borusu (Vario Power) kullanın.
- Püskürtme borusunu „Mix“ konumuna getirin.
Not: Bunun sonucunda, çalışma sırasında temizlik maddesi çözeltisi püskürtülen suya karıştırılır.
- Temizlik maddesi çözeltisinin emme miktarını temizlik maddesi filtresinden ayarlayın.
- Ortalama miktar: Orta konum
- Büyük miktar: "+" konumu
- Küçük miktar: "-" konumu
- Temizlik maddesi emme hortumunu temizlik maddesi çözeltisi dolu bir kaba asın.

Önerilen temizlik yöntemleri

- Temizlik maddesini ekonomik bir şekilde üst yüzeye sıkın ve etkili olmasını (kurutmayın) sağlayın.
- Çözülen kiri yüksek basınç huzmesiyle yıkayın.

Çalışmaya ara verme

- El tabancasının kolunu bırakın.
Not: El püskürtme tabancasının kolu bırakılırsa, motor rölantri devriyle çalışmaya devam eder. Bunun sonucunda, su pompa içinde dolaşır ve ısınır. Su izin verilen maksimum sıcaklığa (60°C) ulaştınca, termik valf açılır ve ısınan su dışarı akar.
- El püskürtme tabancasının kolunu kilitleyin.
- El püskürtme tabancasını el püskürtme tabancasının saklama parçasına takın.
- Uzun çalışma molalarında (5 dakikanın üstünde) ek olarak motoru kapatın.

Çalışmanın tamamlanması

Dikkat

Sistemde basınç yoksa, yüksek basınç hortumunu sadece el püskürtme tabancası ya da cihazdan ayırın.

- Temizlik maddesi ile çalıştıktan sonra, emme hortumunu temiz suyla dolu olan bir kaba asın, püskürtme borusu sököl-

müşken cihazı yaklaşık 1 dakika boyunca çalıştırın ve yıkayın.

- El tabancasının kolunu bırakın.
- Motoru durdurun.
Bkz. Motorun kullanma kılavuzu.
- Musluğu kapatın.
- Mevcut basıncı sistemden azaltmak için el tabancasının kolunu bastırın.
- Cihazı su beslemesinden ayırın.
- El püskürtme tabancasının kolunu kilitleyin.
- El püskürtme tabancasını el püskürtme tabancasının saklama parçasına takın.
- Yüksek basınç hortumunu yüksek basınç hortumu saklama parçasına asın.

Taşıma

Dikkat

Kazaları veya yaralanmaları önlemek için, taşıma sırasında cihazın ağırlığına dikkat edin (bkz. Teknik bilgiler).

Elle taşıma

⚠ Uyarı

Yakıt buharları ya da dökülen yakıt alev alabilir. Yakıtın dökülmesini önlemek için, taşıma sırasında cihazı yatay konumda tutun.

- Cihazı taşıma kolundan çekin.

Araçlarda taşıma

- Yakıt deposunu boşaltın.
- Cihazı kaymaya ve devrilmeye karşı emniyete alın.
- Cihazı sadece diik konumda taşıyın.

Depolama

Dikkat

Kazaları veya yaralanmaları önlemek için, depolama yerini seçerken cihazın ağırlığına dikkat edin (bkz. Teknik bilgiler).

Cihazın saklanması

- Cihazı düz bir yüzeye bırakın.
 - El püskürtme tabancasındaki ayırma tuşuna basın ve yüksek basınç hortumunu el püskürtme tabancasından ayırın.
 - El püskürtme tabancasını el püskürtme tabancasının saklama parçasına takın.
 - Yüksek basınç hortumunu yüksek basınç hortumu saklama parçasına asın.
- Örn. kış aylarında olduğu gibi uzun süreli depolamadan önce, bakım bölümündeki uyarılara dikkat edin.

Antifriz koruma

Dikkat

Cihazı ve aksesuarlarını donmaya karşı koruyun.

İçlerindeki su tamamen boşaltılmazsa, cihaz ve aksesuarları donma nedeniyle zarar görür. Hasarları önlemek için.

- Cihazdaki suyun komple boşaltılması: Yüksek basınç hortumu ve su besleme bağı değilken cihazı çalıştırın (maksimum 1 dakika) ve yüksek basınç bağlantısından su çıkmayana kadar bekleyin. Cihazı kapatın.
- Cihazı komple aksesuarları ile birlikte donyama karşı korunmuş bir bölümde saklayın.

Koruma ve Bakım

⚠ Uyarı

Tüm koruma ve bakım çalışmalarına başlamadan önce cihazı kapatın ve motoru soğutun. Motorun farkında olmadan çalıştırılmasını önlemek için, buji soketini çekin.

Tehlikeleri önlemek için, onarımlar ve yedek parça montajı sadece yetkili müşteri hizmetleri tarafından yapılmalıdır.

Temizlik

Uzun saklama döneminden önce, örneğin kış aylarında:

- Filtreyi temizlik maddesi emme hortumundan çekin ve suyun altında temizleyin.
- Su bağlantısındaki süzgeci düz bir penseyle dışarı çıkartın ve suyun altında temizleyin.
- Su bağlantısındaki mikro filtreyi düz bir penseyle dışarı çıkartın ve suyun altında temizleyin.

Lastik hava basıncının ayarlanması

- Lastik hava basıncını düzeltmeden önce, kompresördeki basınç düşürücüyü 170 kPa (1,7 bar) ayarlayın.
- Lastik hava basıncı maksimum 170 kPa (1,7 bar) aşmamalıdır.

Pompanın bakımı

Popa bakım gerektirmez.

Motorun bakımı

- Cihazı düz bir yüzeye bırakın.
- Motordaki bakım çalışmalarını, motor üreticisinin kullanım kılavuzundaki bilgilere uygun olarak yapın.

Yedek parçalar

Sadece orijinal KÄRCHER yedek parçaları kullanın. Bir yedek parça genel bakışını bu kullanım kılavuzunun sonunda bulabilirsiniz.

Arızalarda yardım

Küçük arızaları aşağıdaki genel bakışın yardımıyla kendiniz giderebilirsiniz. Şüphelenmeniz durumunda, yetkili müşteri hizmetlerine başvurun.

Cihaz çalışmıyor

→ Motor üreticisinin kullanım kılavuzundaki uyarılara dikkat edin!

Cihaz basınca gelmiyor

- Püskürtme borusundaki ayarı kontrol edin.
- Cihazdaki havanın boşaltılması: Yüksek basınç hortumu bağlanmadan cihazı açın ve su kabarcıksız bir şekilde yüksek basınç bağlantısından dışarı çıkana kadar (maksimum 2 dakika) bekleyin. Cihazı kapatın ve yüksek basınç hortumunu tekrar bağlayın.
- Su beslemesini kontrol edin.
- Su bağlantısındaki süzgeci temizleyin.
- Taşma valfi bloke: El tabancasının koluna birkaç kez basın.

Güçlü basınç dalgalanmaları

- Yüksek basınç memesinin temizlenmesi: Meme deliğindeki kirleri bir iğneyle çıkartın ve suyla öne doğru yıkayın.
- Su besleme miktarını kontrol edin.

Cihaz sızdırıyor

- Cihazda az bir sızıntı olması teknik olarak normaldir. Ağır sızıntılarda yetkili müşteri hizmetini çağırın.

Temizlik maddesi emilmiyor

- Basınç ayarlı püskürtme borusu (Vario Power) kullanın.
Püskürtme borusunu „Mix“ konumuna getirin.
- Temizlik maddesi emme hortumundaki filtreyi temizleyin.
- Temizlik maddesi emme hortumunda bükülme yerleri olup olmadığını kontrol edin.

Teknik Bilgiler

| Su bağlantısı | | |
|--|------------------|------|
| Besleme sıcaklığı (maks.) | °C | 40 |
| Besleme miktar | l/dk | 10 |
| Besleme bas | MPa | 1,2 |
| Maksimum emme yüksekliği | m | 0,5 |
| Motor | | |
| Tip: | Honda GC 160 | |
| Motor hacmi | cm ³ | 160 |
| Ayrıntılar için Bkz. Motor üreticisinin kullanım kılavuzu | | |
| Performans değerleri | | |
| Çalışma basıncı | MPa | 14 |
| Maksimum müsaade edilen basınç | MPa | 16 |
| Besleme miktarı, su | l/dk | 7,9 |
| Besleme miktarı, temizlik maddesi | l/dk | 0,3 |
| El püskürtme tabancasının geri tepme kuvveti | N | 26,5 |
| Ölçüler ve ağırlıklar | | |
| Uzunluk | mm | 835 |
| Genişlik | mm | 580 |
| Yükseklik | mm | 800 |
| Ağırlık | kg | 28 |
| Lastik hava basıncı (maksimum) | kPa | 172 |
| 60335-2-79'a göre belirlenen değerler | | |
| El-kol titreşim değeri | m/s ² | 3,1 |
| Güvensizlik K | m/s ² | 0,3 |
| Ses basıncı seviyesi L _{PA} | dB(A) | 90 |
| Güvensizlik K _{PA} | dB(A) | 1 |
| Ses basıncı seviyesi L _{WA} + Güvensizlik K _{WA} | dB(A) | 104 |

Teknik değişiklik yapma hakkı saklıdır!

AB uygunluk bildirisi

İşbu belge ile aşağıda tanımlanan makine-
nin konsepti ve tasarımı ve tarafımızdan pi-
yasaya sürülen modeliyle AB
yönetmeliklerinin temel teşkil eden ilgili gü-
venlik ve sağlık yükümlülüklerine uygun ol-
duğunu bildiririz. Onayımız olmadan
cihazda herhangi bir değişiklik yapılması
durumunda bu beyan geçerliliğini yitirir.

Ürün: Yüksek basınç temizleyicisi

Tip: 1.133-xxx

Tip: 1.194-xxx

İlgili AB yönetmelikleri

2006/42/EG (+2009/127/EG)

2004/108/EG

2000/14/EG

Kullanılmış olan uyumlu standartlar

EN 60335-1

EN 60335-2-79

EN 55014-2: 1997 + A2: 2008

EN 55012: 2007 + A1: 2009

Kullanılan uyumluluk değerlendirme

yöntemleri

2000/14/EG: Ek V

Ses şiddeti dB(A)

Ölçülen: 103

Garanti edilen: 104

İmzası bulunanlar, işletme yönetimi adına
ve işletme yönetimi tarafından verilen veka-
lete dayanarak işlem yapar.



H. Jenner
CEO



S. Reiser
Head of Approbation

Dokümantasyon yetkilisi:

S. Reiser

Alfred Kärcher GmbH & Co. KG

Alfred-Kärcher-Str. 28 - 40

71364 Winnenden (Germany)

Tel.: +49 7195 14-0

Faks: +49 7195 14-2212

Winnenden, 2010/07/01

Оглавление

| | |
|--|------------|
| Общие указания | RU . . . 1 |
| Указания по технике безопасности | RU . . . 2 |
| Управление | RU . . . 5 |
| Транспортировка | RU . . . 8 |
| Хранение | RU . . . 8 |
| Уход и техническое обслуживание | RU . . . 9 |
| Помощь в случае неполадок | RU . . . 9 |
| Технические данные | RU . . 10 |
| Заявление о соответствии EC RU | RU . . 11 |

Общие указания

Уважаемый покупатель!



Перед первым применением вашего прибора прочитайте эту оригинальную инструкцию по эксплуатации, после этого действуйте соответственно и сохраните ее для дальнейшего пользования или для следующего владельца.

Применение в соответствии с назначением

Данный высоконапорный моющий аппарат предназначен только для использования в домашнем хозяйстве:

- для мойки машин, автомобилей, строений, инструментов, фасадов, террас, садовых принадлежностей и т.д. с помощью струи воды под высоким давлением (при необходимости с добавлением моющих средств).
- При этом применении подлежат принадлежности, запасные части и моющие средства, разрешенные для использования фирмой KARCHER. Указания, приложенные к моющим средствам, подлежат соблюдению.

Защита окружающей среды



Упаковочные материалы пригодны для вторичной обработки. Поэтому не выбрасывайте упаковку вместе с домашними отходами, а сдайте ее в один из пунктов приема вторичного сырья.



Старые приборы содержат ценные перерабатываемые материалы, подлежащие передаче в пункты приема вторичного сырья. Поэтому утилизируйте старые приборы через соответствующие системы приемки отходов.

Инструкции по применению компонентов (REACH)

Актуальные сведения о компонентах приведены на веб-узле по следующему адресу:

www.kaercher.com/REACH

Гарантия

В каждой стране действуют соответственно гарантийные условия, изданные уполномоченной организацией сбыта нашей продукции в данной стране. Возможные неисправности прибора в течение гарантийного срока мы устраняем бесплатно, если причина заключается в дефектах материалов или ошибках при изготовлении. В случае возникновения претензий в течение гарантийного срока просьба обращаться, имея при себе чек о покупке, в торговую организацию, продавшую вам прибор или в ближайшую уполномоченную службу сервисного обслуживания.

(Адрес указан на обороте)

Символы в руководстве по эксплуатации

⚠ Опасность

Для непосредственно грозящей опасности, которая приводит к тяжелым увечьям или к смерти.

⚠ Предупреждение

Для возможной потенциально опасной ситуации, которая может привести к тяжелым увечьям или к смерти.

Внимание!

Для возможной потенциально опасной ситуации, которая может привести к легким травмам или повлечь материальный ущерб.

Символы на приборе



Не направлять струю воды на людей, животных, включенное электрическое оборудование или на сам высоконапорный моющий аппарат. Защищать прибор от мороза.



Опасность ожогов о горячие поверхности!



Опасность отравления! Не вдыхать выхлопные газы.

Указания по технике безопасности

⚠ Опасность

- Эксплуатация прибора во взрывоопасных зонах запрещается.
- При использовании прибора в опасных зонах (например, на автозаправочных станциях) следует соблюдать соответствующие правила техники безопасности.
- При работе прибора в помещениях следует обеспечивать достаточную вентиляцию и отвод выхлопных газов (опасность отравления).

- Включение прибора запрещается, если существенные части прибора, например, элементы безопасности прибора, высоконапорные шланги, пистолет-распылитель повреждены.
- Перед началом работы высоконапорный шланг необходимо всегда проверять на повреждения. Поврежденный высоконапорный шланг подлежит незамедлительной замене.
- Находящаяся под высоким давлением струя воды может при неправильном использовании представлять опасность. Запрещается направлять струю воды на людей, животных, включенное электрическое оборудование или на сам высоконапорный моющий аппарат.
- Не разрешается также направлять струю воды, находящуюся под высоким давлением, на других или себя для чистки одежды или обуви.
- Не чистить струей воды предметы, содержащие вещества, вредные для здоровья (например, асбест).
- Автомобильные шины/шинные вентили могут быть повреждены струей воды под давлением и лопнуть. Первым признаком этого служит изменение цвета шины. Поврежденные автомобильные шины/шинные вентили представляют опасность для жизни. Во время чистки шин необходимо выдерживать расстояние между форсункой и шиной, как минимум, 30 см!
- Всасывание аппаратом жидкостей, содержащих растворители, а также неразбавленных кислот или растворителей не допускается! К таким веществам относятся, например, бензин, растворители краски и мазут. Образующийся из таких веществ туман легковоспламеняем, взрывоопасен и ядовит. Не использовать ацетон, неразбавленные кислоты и растворители,

так как они разрушают материалы, из которых изготовлен прибор.

- Разрешается использовать только топливо, указанное в руководстве по эксплуатации. При использовании неподходящих видов топлива существует опасность взрыва.
- Если было пролито топливо, то молочный аппарат высокого давления не приводить в действие, а перенести его в другое место и избежать любого искрообразования.
- Не хранить, не проливать и не использовать топливо вблизи открытого огня или таких устройств, как печь, отопительный котел или нагреватель воды, у которых имеется факел поджига или которые могут издавать искры.
- Не курить и не использовать открытый огонь во время заправки и в области хранения топлива.
- Не допускать переполнения резервуара. В заливной патрубке не должно находиться топливо.
- Долив топлива можно производить только в хорошо проветриваемом помещении и при остановленном двигателе. Бензин - крайне огнеопасен и при определенных условиях взрывоопасен. По окончании процесса заправки топливом удостовериться в том, что крышка топливного бака хорошо закрыта.
- Избегать повторного или длительного контакта топлива с кожей, а так же вдыхания паров.
- Держать на безопасном расстоянии от звукопоглотителя легко воспламеняемые предметы и материалы (минимум 2 м).
- Не приводить в действие мотор без звукопоглотителя и регулярно проверять и чистить его, а в случае необходимости заменить.
- Не устанавливать мотор в лесной местности, в кустах или в траве,

при этом не оборудовав его искроуловителем.

- За исключением наладочных работ не запускать мотор при снятом воздушном фильтре или кожухе над воздухозаборником.
- Не производить никаких смещений регулировочных пружин, рычажных систем или других частей, которые могут привести к увеличению числа оборотов мотора.
- Опасность ожога! Не прикасаться к горячему звукопоглотителю, цилиндрам или охлаждающим ребрам.
- Никогда не подносить руки и ноги близко к движущимся или вращающимся частям.

⚠ Предупреждение

- Высоконапорные шланги, арматура и муфты имеют большое значение для безопасности прибора. В этой связи следует применять только высоконапорные шланги, арматуру и муфты, рекомендованные изготовителем прибора.
- Эти приборы не предназначены для использования людьми с ограниченными физическими, сенсорными или умственными способностями. Эксплуатация прибора детьми или лицами, не прошедшими инструктаж, запрещается. Необходимо следить за детьми, чтобы они не играли с прибором.
- Упаковочную пленку держите подальше от детей, существует опасность удушья!
- Данный прибор был разработан для использования моющих средств, которые поставляются или были рекомендованы изготовителем прибора. Использование других моющих средств или химикатов может негативно повлиять на безопасность прибора.
- Пользователь должен использовать прибор в соответствии с назначени-

ем. Он должен учитывать местные особенности и обращать внимание при работе с прибором на других лиц, находящихся поблизости.

- Опасность нарушения слуха. При работе с аппаратом обязательно носить соответствующие слуховые защитные средства.
- Не использовать аппарат, когда в зоне действия находятся другие люди, если только они не носят защитную одежду.
- Для защиты от разлетающихся брызгов воды и грязи следует носить соответствующую защитную одежду и защитные очки.
- Аппарат во время работы нельзя поставить таким образом, чтобы это угрожало людям, например, на мостки и т.д.
- Длительное использование прибора может привести к нарушению кровоснабжения рук.

Невозможно указать конкретное время использования аппарата, так как это зависит от нескольких факторов:

- Личная предрасположенность к плохому кровообращению (часто зябнувшие пальцы, формикация пальцев).
- Низкая внешняя температура. Для защиты рук носите теплые перчатки.
- Непрерывная работа хуже, чем работа с паузами.

При регулярном использовании прибора и повторном появлении соответствующих признаков (например, формикации пальцев, зябнувшие пальцы) мы рекомендуем пройти врачебное обследование.

Внимание!

- При мойке лакированных поверхностей следует выдерживать расстояние 30 см от форсунки до поверхности, чтобы избежать повреждения лакировки.

- Запрещается оставлять работающий прибор без присмотра.
- Все токопроводящие элементы в рабочей зоне должны быть защищены от струй воды.
- Работы с прибором следует всегда проводить только в соответствующих защитных рукавицах.
- Моющие работы, при которых появляются сточные воды, содержащие машинное масло, например, мойка двигателей, днища автомобиля, разрешается проводить только в специальных местах, оборудованных маслоотделителем.

Защитные устройства

Внимание!

Защитные устройства служат для защиты пользователей. Видоизменение защитных устройств или пренебрежение ими не допускается.

Блокировка ручного пистолета-распылителя

Блокировка блокирует рычаг ручного пистолета-распылителя и защищает от непроизвольного запуска аппарата.

Термоклапан на насосе

Термоклапан защищает насос от перегрева.

В рециркуляционном режиме вода согревается. При температуре воды 60 °C термоклапан открывается и сливает горячую воду.

Условия для обеспечения устойчивости

Внимание!

Перед выполнением любых действий с прибором или у прибора необходимо обеспечить устойчивость во избежание несчастных случаев или повреждений.

- Устойчивость прибора гарантирована только в том случае, если он установлен на ровной поверхности.

Управление

Описание прибора

При распаковке прибора проверьте его комплектность, а также его целостность. При обнаружении повреждений, полученных во время транспортировки, следует уведомить торговую организацию, продавшую прибор.

Изображения прибора см. на стр. 2

- 1 Струйная трубка с регулятором давления (Vario Power)
- 2 Струйная трубка с фрезой для удаления грязи
- 3 Ручной пистолет-распылитель
- 4 Блокировка ручного пистолета-распылителя
- 5 Шланг высокого давления
- 6 Кнопка для отсоединения шланга высокого давления от ручного пистолета-распылителя
- 7 Рукоятка
- 8 Хранение ручного пистолета-распылителя
Хранение шланга высокого давления
- 9 Хранение струйной трубки
- 10 Крепление для барабана шланга (опция)
- 11 Всасывающий шланг для мощного средства (с фильтром)
- 12 Темоклапан
- 13 Соединение высокого давления
- 14 Соединительный элемент для подключения воды,
- 15 Двойной ниппель
- 16 Элемент подключения водоснабжения с сетчатым фильтром
- 17 Мотор: детали смотреть в инструкции по эксплуатации изготовителя мотора
- 18 Инструкция по эксплуатации мотора

Специальные принадлежности

Специальные принадлежности расширяют возможности применения прибора. Более детальную информацию можно получить у торговой организации фирмы KARCHER.

Перед началом работы

Перед началом эксплуатации аппарата установить прилагаемые незакрепленные части.

Изображения прибора см. на стр. 2

Рисунок 1

→ Закрепить на раме ручку для транспортировки.

Для этого выпрямить отверстия, продеть шурупы и закрепить гайками.

Рисунок 2

→ Установить держатель для принадлежностей.

Рисунок 3

→ Смонтировать переднюю панель с прилагаемой пластиковой заклепкой.

Рисунок 4

→ Вставить шланг высокого давления в ручной пистолет-распылитель до щелчка.

Указание: Соблюдать правильность расположения соединительного ниппеля.

Рисунок 5

→ Соединить всасывающий шланг для мощного средства с элементом подключения.

Подача воды

Согласно действующим предписаниям устройство запрещается эксплуатировать без системного разделителя в трубопроводе с питьевой водой. Следует использовать соответствующий системный сепаратор фирмы KARCHER или альтернативный системный сепаратор, соответствующий EN 12729 тип BA. Вода, прошедшая через системный сепаратор, считается непригодной для питья.



Внимание!

Системный разделитель всегда подключать к системе водоснабжения, и никогда непосредственно к прибору!

Указание: Загрязнения, содержащиеся в воде, могут вызвать повреждения насоса высокого давления и принадлежностей. Для защиты рекомендуется использовать водяной фильтр KARCHER (специальные принадлежности, номер заказа 4.730-059).

Подача воды из водопровода

Соблюдайте предписания предприятия водоснабжения.

Параметры для подключения указаны на заводской табличке и в разделе "Технические данные".

- Используйте водяной шланг из прочного материала (в комплект поставки не входит) с обычной соединительной муфтой. (диаметр: минимум 1/2 дюйма или 13 мм; рекомендуемая длина 7,5 м).
- Находящуюся в комплекте соединительную муфту подсоедините к элементу аппарата для подачи воды.
- Наденьте водяной шланг на соединительную муфту аппарата, после чего подсоедините его к водопроводу.

Подача воды из открытых водоемов

Данный высоконапорный моющий аппарат со всасывающим шлангом KARCHER и обратным клапаном (специальные принадлежности, номер заказа 4.440-238) предназначен для всасывания воды из открытых резервуаров, например, из бочек для дождевой воды или прудов (максимальную высоту всасывания см. в разделе "Технические данные").

- Наполнить всасывающий шланг KARCHER с обратным клапаном водой, привинтить к элементу подключения воды и повесить в дождевую бочку.

- Отсоединить шланг высокого давления от соединения высокого давления.
- Удаление воздуха из прибора. Дать прибору поработать без подключенного шланга высокого давления до тех пор, пока вода без пузырьков воздуха не начнет вытекать из соединительного элемента высокого давления. Выключить прибор и подсоединить шланг высокого давления.

Начало работы

Внимание!

Работа всухую в течение более 2 минут приводит к выходу из строя высоконапорного насоса. Если прибор в течение 2 минут не набирает давление, то его следует выключить и действовать в соответствии с указаниям, которые приводятся в главе „Помощь в случае неполадок“.

Внимание!

Прибор поставляется без моторного масла. Перед первым вводом в эксплуатацию следует залить моторное масло.

- Заполнить топливный бак и проверить уровень масла.
См. руководство по эксплуатации мотора.
- Соединить шланг высокого давления с соединением высокого давления.
- Наденьте на ручной пистолет-распылитель струйную трубку и зафиксируйте ее, повернув на 90°.
- Полностью откройте водопроводный кран.
- Запустить двигатель.
См. руководство по эксплуатации мотора.

Эксплуатация

⚠ **Опасность**

Выходящая из высоконапорной форсунки струя воды вызывает отдачу ручного пистолета-распылителя. По этой причине необходимо занять устойчивую позицию, крепко держать ручной пистолет-распылитель со струйной трубкой.

- Разблокировать рычаг ручного пистолета-распылителя.
- Потянуть за рычаг, аппарат включится.

Струйная трубка с регулятором давления (Vario Power)

Трубка предназначена для самых пространственных задач по чистке. Рабочее давление регулируется бесступенчато между „Min“ и „Max“.

- Отпустить рычаг ручного пистолета-распылителя.
- Повернуть струйную трубку в желаемое положение.

Струйная трубка с фрезой для удаления грязи

для удаления устойчивых загрязнений. Не предназначена для работы с моющим средством.

Работа с моющим средством

Для выполняемой задачи по чистке используйте исключительно чистящие средства и средства по уходу фирмы KARCHER, так как они разработаны специально для применения в вашем приборе. Применение других чистящих средств и средств по уходу может привести к ускоренному износу и потере права на гарантийное обслуживание. Подробную информацию можно узнать в специализированном месте торговли или получить непосредственно в представительстве KARCHER.

- Использовать струйную трубку с регулятором давления (Vario Power).
- Повернуть струйную трубку в положение „Mix“.

Указание: Таким образом, при эксплуатации раствор моющего средства смешивается со струей воды.

- Установить объем всасывания раствора моющего средства у фильтра для моющего средства.
 - среднее количество: среднее положение
 - большое количество: положение „+“
 - малое количество: положение „-“
- Опустить всасывающий шланг для моющего средства в резервуар с раствором моющего средства.

Рекомендуемый способ мойки

- Экономно разбрызгать моющее средство по сухой поверхности и дать ему подействовать (не позволять высыхать).
- Растворенную грязь смыть струей высокого давления.

Перерыв в работе

- Отпустить рычаг ручного пистолета-распылителя.

Указание: Когда рычаг ручного пистолета-распылителя отпускается, мотор продолжает работать на холостых оборотах. Таким образом, вода циркулирует внутри насоса и нагревается. Когда вода достигает максимально допустимой температуры (60°C), термоклапан открывается и нагретая вода выходит.
- Заблокировать рычаг ручного пистолета-распылителя.
- Вставить ручной пистолет-распылитель в держатель.
- При более продолжительных перерывах в работе (свыше 5 минут) дополнительно выключить мотор.

Окончание работы

Внимание!

Высоконапорный шланг отсоединять от ручного пистолета-распылителя или прибора, когда в системе отсутствует давление.

- При работах с моющим средством всасывающий шланг для моющего средства опустить в резервуар с чистой водой, включить аппарат, предварительно сняв струйную трубку, и дать ему поработать в течение 1 минуты.
- Отпустить рычаг ручного пистолета-распылителя.
- Остановить мотор.
См. руководство по эксплуатации мотора.
- закрыть водный кран.
- нажать рычаг ручного пистолета-распылителя для сброса давления в системе.
- Отделить аппарат от водоснабжения.
- Заблокировать рычаг ручного пистолета-распылителя.
- Вставить ручной пистолет-распылитель в держатель.
- Вставить шланг высокого давления в держатель.

Транспортировка

Внимание!

Во избежание несчастных случаев или травмирования, при транспортировке необходимо принять во внимание вес прибора (см. раздел "Технические данные").

Транспортировка вручную

⚠ Предупреждение

Пары топлива или пролившееся топливо могут воспламениться. При транспортировке удерживать прибор в горизонтальном положении во избежание проливания топлива.

- Прибор тянуть за ручку для транспортирования.

Транспортировка на транспортных средствах

- Опорожнить бензобак.
- Зафиксировать прибор от смещения и опрокидывания.
- Транспортировку прибора осуществлять только в вертикальном положении.

Хранение

Внимание!

Во избежание несчастных случаев или травмирования, при выборе места хранения необходимо принять во внимание вес прибора (см. раздел "Технические данные").

Хранение прибора

- Установить подметающую машину на ровную поверхность.
- Нажать размыкающую кнопку на ручном пистолете-распылителе и отделить высоконапорный шланг от ручного пистолета-распылителя.
- Вставить ручной пистолет-распылитель в держатель.
- Вставить шланг высокого давления в держатель.

При длительном хранении, например зимой, дополнительно следует принять во внимание указания в разделе "Уход".

Защита от замерзания

Внимание!

Защищать аппарат и принадлежности от мороза.

Прибор и принадлежности могут быть повреждены морозом, если если из них полностью не удалена вода. Во избежание повреждений:

- Из аппарата следует полностью удалить воду. Включить аппарат без подключенного шланга высокого давления и без присоединенного водоснабжения (максимум на 1 минуту) и подождать до тех пор, пока не прекратится вытекание воды из шланга

высокого давления. Выключите аппарат.

- Храните прибор и все принадлежност-ти в защищенном от мороза помеще-нии.

Уход и техническое обслуживание

⚠ Внимание:

Перед началом проведения любых ра-бот по уходу и техническому обслужи-ванию прибор следует выключить, а двигателю дать остыть. Во избежа-ние непроизвольного запуска двигате-ля вытащить наконечник свечи зажигания.

Во избежание опасности, ремонт и уста-новку запасных деталей должны выпол-нять только авторизированные сервисные центры.

Уход

Перед длительным хранением, напри-мер, зимой:

- Снимите фильтр из всасывающего шланга для моющего средства и про-мойте его проточной водой,
- Выньте с помощью плоскогубцев се-тевой фильтр из элемента для водо-снабжения и промойте его проточной водой.
- С помощью плоскогубцев выньте фильтр тонкой очистки и промойте его под проточной водой.

Установка давления в покрышках

- Перед коррекцией давления в шинах установите редуктора давления на компрессоре на 170 кПа (1,7 бар).
- Максимальное давление в шинах не должно превышать 170 кПа (1,7 бар).

Техническое обслуживание насоса

Насос является необслуживаемым.

Техническое обслуживание двигателя

- Установить подметающую машину на ровную поверхность.
- Выполняйте работы по техобслужи-ванию двигателя в соответствии с указаниями инструкции по эксплуа-тации производителя двигателя.

Запасные части

Используйте только оригинальные за-пасные части фирмы KARCHER. описа-ние запасных частей находится в конце данной инструкции по эксплуатации.

Помощь в случае неполадок

Небольшие неисправности можно уст-ранить самостоятельно с помощью сле-дующего описания.

В случае сомнения следует обращаться в уполномоченную службу сервисного обслуживания.

Прибор не работает

- Соблюдать указания в соответствии с инструкцией по эксплуатации про-изводителя двигателя!

Давление в приборе не увеличивается

- Проверить настройку струйной труб-ки.
- Удаление воздуха из прибора: Вклю-чить аппарат без подключенного вы-соконапорного шланга и подождать (не более 2 минут), пока из высокона-порного шланга не начнет выходить вода без пузырьков воздуха. Выклю-чить прибор и заново подсоединить высоконапорный шланг.
- Проверить подачу воды.
- Очистить сетчатый фильтр подклю-чения подачи воды.
- Перепускной клапан блокируется: Несколько раз понажимать клапан пистолета-распылителя.

Сильные перепады давления

- Очистить форсунку высокого давления: Иглой удалить загрязнение из отверстия форсунки и промыть ее спереди водой.
- Проверьте количество подаваемой воды.

Прибор негерметичен

- Незначительная негерметичность аппарата обусловлена техническими особенностями. При сильной негерметичности обратитесь в авторизованную службу сервисного обслуживания.

Чистящее средство не всасывается

- Использовать струйную трубку с регулятором давления (Vario Power). Повернуть струйную трубку в положение „Mix“.
- Очистить фильтр во всасывающем шланге моющего средства.
- Проверить всасывающий шланг для моющего средства на перегибы.

Технические данные

| Подключение водоснабжения | | |
|--|------------------|------|
| Температура подаваемой воды (макс.) | °C | 40 |
| Количество подаваемой воды (мин.) | л/мин. | 10 |
| Давление напора (макс.) | МПа | 1,2 |
| Макс. высота всасывания | м | 0,5 |
| Мотор | | |
| Тип | Honda GC 160 | |
| Рабочий объем | см ³ | 160 |
| Детали смотреть в инструкции по эксплуатации изготовителя мотора | | |
| Данные о производительности | | |
| Рабочее давление | МПа | 14 |
| Макс. допустимое давление | МПа | 16 |
| Подача, вода | л/мин. | 7,9 |
| Подача, моющее средство | л/мин. | 0,3 |
| Сила отдачи ручного пистолета-распылителя | Н | 26,5 |
| Размеры и массы | | |
| Длина | мм | 835 |
| Ширина | мм | 580 |
| высота | мм | 800 |
| Вес | кг | 28 |
| Давление воздуха в пк-рышке (макс.) | кПа | 172 |
| Значение установлено согласно стандарту EN 60335-2-79 | | |
| Значение вибрации руко- плето | м/с ² | 3,1 |
| | м/с ² | 0,3 |
| Опасность К | | |
| Уровень шума дБ _а | дБ(А) | 90 |
| Опасность К _{РА} | дБ(А) | 1 |
| Уровень мощности шума L _{WA} + опасность К _{WA} | дБ(А) | 104 |

Изготовитель оставляет за собой право внесения технических изменений!

Заявление о соответствии ЕС

Настоящим мы заявляем, что нижеуказанный прибор по своей концепции и конструкции, а также в осуществленном и допущенном нами к продаже исполнении отвечает соответствующим основным требованиям по безопасности и здоровью согласно директивам ЕС. При внесении изменений, не согласованных с нами, данное заявление теряет свою силу.

Продукт высоконапорный моющий прибор
Тип: 1.133-xxx
Тип: 1.194-xxx

Основные директивы ЕС
2006/42/ЕС (+2009/127/ЕС)
2004/108/АÑ
2000/14/ЕС

Примененные гармонизированные нормы

EN 60335-1
EN 60335-2-79
EN 55014-2: 1997 + A2: 2008
EN 55012: 2007 + A1: 2009

Примененный порядок оценки соответствия

2000/14/ЕС: Приложение V

Уровень мощности звука dB(A)

Измерено: 103
Гарантировано: 104
вано:

Нижеподписавшиеся лица действуют по поручению и по доверенности руководства предприятия.

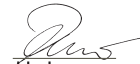
H. Jenner
CEO

S. Reiser
Head of Approbation

уполномоченный по документации:
S. Reiser

Alfred Kaercher GmbH & Co. KG
Alfred-Kaercher-Str. 28 - 40
71364 Winnenden (Germany)
Тел.: +49 7195 14-0
Факс: +49 7195 14-2212
Winnenden, 2010/07/01

Tartalomjegyzék

| | |
|-------------------------------|------------|
| Általános megjegyzések . . . | HU . . . 1 |
| Biztonsági tanácsok | HU . . . 2 |
| Használat | HU . . . 4 |
| Transport | HU . . . 6 |
| Tárolás | HU . . . 6 |
| Ápolás és karbantartás . . . | HU . . . 7 |
| Segítség üzemzavar esetén | HU . . . 7 |
| Műszaki adatok | HU . . . 8 |
| EK konformitási nyilatkozat | HU . . . 9 |

Általános megjegyzések

Tisztelt Vásárló,

 A készülék első használata előtt olvassa el ezt az eredeti használati utasítást, ez alapján járjon el és tartsa meg a későbbi használatra vagy a következő tulajdonos számára.

Rendeltetésszerű használat

A készüléket kizárólag magáncélra szabad használni a háztartásban:

- gépek, járművek, építmények, szerszámok, homlokzatok, teraszok, kertápolási eszközök stb. nagynyomású vízszugárral történő tisztítására (szűkség esetén tisztítószer hozzáadásával).
- a KÄRCHER cég által engedélyezett tartozékokkal, pótalkatrészekkel és tisztítószerekkel. Tartsa be a tisztítószerekhez mellékelt utasításokat.

Környezetvédelem

 A csomagolóanyagok újrahasznosíthatók. Ne dobja a csomagolóanyagokat a háztartási szemétkosárba, hanem gondoskodjék azok újrahasznosításáról.

 A régi készülékek értékes újrahasznosítható anyagokat tartalmaznak, amelyeket tanácsos újra felhasználni. Ezért a régi készülékeket az arra alkalmas gyűjtőrendszerek igénybevételével ártalmatlanítsa!

Megjegyzések a tartalmazott anyagokkal kapcsolatban (REACH)

Aktuális információkat a tartalmazott anyagokkal kapcsolatban a következő címen talál:

www.kaercher.com/REACH

Garancia

Minden országban az illetékes forgalmazónk által kiadott garancia feltételek érvényesek. Az esetleges üzemzavarokat az Ön készülékén a garancia lejártáig költségmentesen elhárítjuk, amennyiben anyag- vagy gyártási hiba az oka. Garanciális esetben kérjük, forduljon a vásárlást igazoló bizonylattal kereskedőjéhez vagy a legközelebbi hivatalos szakszervizhez. (A címet lásd a hátoldalon)

Szimbólumok az üzemeltetési útmutatóban

Balesetveszély

Azonnal fenyegető veszély, amely súlyos testi sérüléshez vagy halálhoz vezet.

Figyelem!

Esetlegesen veszélyes helyzet, amely súlyos testi sérüléshez vagy halálhoz vezethet.

Vigyázat

Esetlegesen veszélyes helyzet, amely könnyű sérüléshez vagy kárhoz vezethet.

Szimbólumok a készüléken



A nagynyomású sugarat soha ne irányítsa személyek, állatok, aktív elektromos szerelvények vagy maga a készülék felé. A készüléket fagy ellen védje.



Égési sérülésveszély forró felületek által!



Mérgezésveszély! A kipufogógázt ne lélegezze be.

Biztonsági tanácsok

⚠ Balesetveszély

- Tilos a tűzveszélyes helyiségekben történő üzemeltetés.
- A készülék veszélyes területen (pl.: benzinkúton) történő alkalmazása esetén figyelembe kell venni a megfelelő biztonsági előírásokat.
- A készülék beltéri használatakor gondoskodni kell a megfelelő szellőzésről és a kipufogógáz elvezetéséről (mérgezésveszély).
- A készüléket ne üzemeltesse, ha a készülék fontos alkatrészei, pl. biztonsági elemek, magasnyomású tömlők, szórópisztoly megrongálódtak.
- Ellenőrizze a nagynyomású tömlő épségét minden használat előtt. A sérült nagynyomású tömlőt azonnal ki kell cserélni.
- A nagynyomású vízszugár veszélyes lehet szakszerűtlen használat esetén. A vízszugarat soha ne irányítsa személyek, állatok, aktív elektromos szerelvények vagy maga a készülék felé.
- A magasnyomású vízszugarat ne irányítsa se önmagára se másokra, a ruházat vagy a lábbeli tisztítására.
- Nem szabad olyan tárgyat lelocsolni, amely egészségre káros anyagot (pl. azbesztet) tartalmaz.
- Az autógumit/szelepet a nagynyomású sugár károsíthatja és roncsolhatja. A károsodás első jele az autógumi elszíneződése. A sérült autógumik/kerékszelepek veszélyforrást jelentenek. A tisztítás során legalább 30 cm távolságot kell betartani!
- Soha ne szívjon fel oldószer tartalmú folyadékot vagy higítatlan savakat és oldószereket! Ide tartozik pl. a benzin, a hígító vagy a fűtőolaj. A permetkőd nagyon gyúlékony, robbanékony és mérgező. Ne használjon acetont, higítatlan savakat és oldószereket, mivel ezek a készülékben lévő anyagokat megtámadják.
- Kizárólag a használati utasításban megadott üzemanyagot szabad használni. Nem megfelelő üzemanyag használata esetén robbanásveszély áll fenn.
- Ne üzemeltesse a magasnyomású tisztítóberendezést, ha üzemanyag ömlött ki, hanem vigye el a berendezést egy másik helyre és kerüljön mindenféle szikraképződést.
- Üzemanyagot ne tároljon, öntsön ki vagy használjon nyílt láng, vagy olyan készülékek mellett, mint a fűtőkazán, vízmelegítő stb., amelyek gyújtólánggal rendelkeznek vagy szikrát termelnek.
- Tankoláskor és az üzemanyag tárolási területén nem szabad dohányozni vagy nyílt lángot használni.
- Ne töltsé túl a tankot. A betöltőcsokban nem szabad üzemanyagot lenni.
- Az üzemanyag utántöltését jól szellőző helyiségben, és leállított motor mellett kell végezni. A benzin rendkívül tűzveszélyes és bizonyos körülmények között robbanékony. A tankolás befejezése után győződjön meg róla, hogy a tanksapkka jól be legyen zárva.
- Ismételt vagy hosszabb érintkezést az üzemanyag és a bőr között, valamint a gőzök belélegzését kerülni kell.
- Gyúlékony tárgyakat vagy anyagokat tartson távol a hangtompítótól (legalább 2 m).
- A motort ne üzemeltesse hangtompító nélkül, és ezt rendszeresen ellenőrizze, tisztítsa és szükség esetén újítsa fel.
- A motort ne használja erdős, bokros, vagy füves területen, anélkül, hogy a kipufogó ne lenne ellátva szikrafogóval.
- A beállítási munkákon kívül ne járassa a motort a szívócsatlakozók felett leszerelt légszűrővel vagy burkolat nélkül.
- Ne végezzen állításokat a szabályozó rugókon, a szabályozó rudakon vagy más alkatrészekon, amelyek a motor fordulatszámának növekedését eredményezhetik.
- Égési sérülésveszély! Ne érjen hozzá a forró hangtompítókhoz, hengerekhez vagy hűtőbordákhoz.

- *Kezét és lábát soha ne vigye mozgatott vagy forgó alkatrészek közelébe.*

⚠ **Figyelem!**

- *A nagynyomású tömlők, szerelvények és csatlakozók fontosak a készülék biztonságos üzemeltetése szempontjából. Csak a gyártó által ajánlott nagynyomású tömlőket, szerelvényeket és csatlakozókat szabad alkalmazni.*
- *Ez a készülék nem alkalmas arra, hogy korlátozott fizikai, érzékelő vagy szellemi képességgel rendelkező személyek használják.*

A készüléket nem használhatják gyermekek és olyan személyek, akiket nem tanítottak be a készülék használatára.

Gyerekeket felügyelni kell, annak biztosításáért, hogy a készülékkel ne játszanak.

- *A csomagolófóliát tartsa gyermekektől távol, fulladás veszélye áll fenn!*
- *Ezt a készüléket a gyártó által szállított vagy ajánlott tisztítószer alkalmazására fejlesztettük ki. Más tisztítószer vagy vegyszerek használata csökkentheti a készülék biztonságosságát.*
- *A felhasználónak rendeltetésszerűen kell használnia a készüléket. Figyelembe kell venni a helyi viszonyokat, és a készülékkel történő munkavégzés során ügyelni kell másokra, főként a gyerekekre.*
- *Halláskárosodás veszély. A készülékkel való munka közben feltétlenül viseljen megfelelő fülvédőt.*
- *A készüléket ne használja, ha hatótávolságon belül más személyek is tartózkodnak, kivéve ha védőruházatot viselnek.*
- *A visszafröccsenő víz vagy szennyeződéssel szembe fordított víz elleni védelemhez viseljen alkalmas védőruházatot és védőszemüveget.*
- *A készüléket üzemhez nem szabad úgy felállítani, hogy személyeket veszélyeztessen, pl. állványon vagy hasonlón.*
- *A készülék hosszabb használati ideje esetén a kezekben vibráció okozta vérkeringési zavar léphet fel.*

Általánosan érvényes használati időt nem lehet meghatározni, mert ez több befolyásoló tényezőtől függ:

- Személyes hajlam a rossz vérkeringésre (gyakran hideg ujjak, ujjak bizsergése).
- Alacsony környezeti hőmérséklet. Viseljen meleg kesztyűt a kéz védelmére.
- A folyamatos üzem rosszabb, mint a szünetekkel megszakított üzem.

A készülék rendszeres, hosszan tartó használatánál és a megfelelő jelek (például ujjak zsibbadása, hideg ujjak) ismételt előfordulásánál orvosi vizsgálatot ajánlunk.

Vigyázat

- *A sérülések elkerüléséhez tisztítás során legalább 30 cm távolságot kell tartani a lakkozott felületektől.*
- *A készüléket nem szabad felügyelet nélkül hagyni, amíg üzemel.*
- *A munkaterületen belüli összes, áramvezető alkatrésznek vizsgárral szembeni védelemmel kell rendelkeznie.*
- *A készüléken végzendő munkákat mindig erre alkalmas kesztyűvel végezze.*
- *Olyan tisztítási munkát, amelynek során olajtartalmú szennyvíz keletkezik (pl. motormosás, alvázmosás), csak olajleválasztóval ellátott mosóhelyen szabad végezni.*

Biztonsági berendezések

Vigyázat

A biztonsági berendezések a felhasználó védelmét szolgálják, ezeket nem szabad módosítani vagy megkerülni.

Kézi szórópisztoly zárja

A zár lezárja a kézi szórópisztoly karját és megakadályozza a készülék véletlen beindítását.

Hőfokszabályzó a szivattyún

A hőszelap védi a szivattyút túlmelegedés ellen.

A keringető üzemmód miatt a víz felmelegszik. 60 °C-os vízhőmérséklet esetén a hőszelap kinyílik és leengedi a forró vizet.

A stabilitás feltételei

Vigyázat

A készülékkel való tevékenység vagy a készüléken történő munka esetén biztosítani kell a stabilitást, hogy a baleseteket vagy rongálódásokat elkerülje.

- A készülék stabilitása akkor biztosított, ha sík felületen áll.

Használat

Készülék leírása

Ellenőrizze kicsomagoláskor a csomag tartalmának teljességét és sértetlenségét.

Szállítás közben keletkezett sérülés esetén értesítse az eladót.

Ábrákat lásd a 2. oldalon

- 1 Sugárcső nyomásszabályozóval (Vario Power)
- 2 Sugárcső szennymaróval
- 3 Kézi szórópisztoly
- 4 Kézi szórópisztoly zárja
- 5 Magasnyomású tömlő
- 6 Gomb a magasnyomású tömlő leválasztásához a kézi szórópisztolyról
- 7 Szállító markolat
- 8 A kézi szórópisztoly tárolója
A magasnyomású tömlő tárolója
- 9 A sugárcső tárolója
- 10 A tömlődob rögzítése (opcionális)
- 11 Tisztítószer szívócső (szűrővel)
- 12 Hőfokszabályzó
- 13 Magasnyomású csatlakozás
- 14 Csatlakozóelem a vízcsatlakozáshoz
- 15 Dupla nipli
- 16 Vízcsatlakozás szűrővel
- 17 Motor; részleteket lásd a motor gyártójának üzemeltetési útmutatójában
- 18 Motor üzemeltetési útmutatója

Különleges tartozékok

Az extra tartozékok további felhasználási lehetőséget biztosítanak a készülékhez. Erre vonatkozólag részletes információkat a KÄRCHER-kereskedőknél kaphat.

Üzembevétele előtt

Üzembevétele előtt szerelje fel a mellékelt különálló alkatrészeket.

Ábrákat lásd a 2. oldalon

Ábra 1

- A szállítófogantyút a rögzítse a keretre. Ehhez a furatot beigazítani, a csavarokat át dugni és az anyákkal felerősíteni.

Ábra 2

- A tartozékok tárolóját felszerelni.

Ábra 3

- Az előlapot a mellékelt műanyag szegeccsel szerelje fel.

Ábra 4

- Helyezze a magasnyomású tömlőt a kézi szórópisztolyba, amíg ez hallhatóan bekattan.

Megjegyzés: Ügyeljen a csatlakozási nipli helyes beállítására.

Ábra 5

- A tisztítószer szívócsövet kösse össze a csatlakozóval.

Vízellátás

Az érvényes előírások alapján a készüléket soha nem szabad rendszer-eltávolítást nélkül az ivóvíz-hálózatban üzemeltetni. Használja a KÄRCHER vállalat megfelelő rendszer-eltávolítóját vagy alternatívaként egy EN 12729 BA típusnak megfelelő rendszer-eltávolítót. Az olyan víz, amely rendszer-eltávolítón átfolyt, nem minősül ihatónak.

Vigyázat

A rendszer-eltávolítót mindig a vízellátáshoz csatlakoztassa, soha ne közvetlenül a készülékhez!

Megjegyzés: A víz szennyeződése a magasnyomású szivattyút és a tartozékokat megrongálhatja. A védelemért a KÄRCHER vízszűrő használata (különleges tartozék, megrend. szám 4.730-059) ajánlott.



Vízellátás a vízvezetékéből

Vegye figyelembe víz-szolgáltató vállalat előírásait.

A csatlakozási értékeket lásd a típus táblán/Műszaki adatoknál.

- Használjon megerősített anyagú víztömlőt (nem része a szállítási tételnek) kereskedelmi forgalomban kapható csatlakozóval. (Átmérő legalább 1/2 coll ill. 13 mm; hosszúság legalább 7,5 m).
- Csavarozza a szállított csatlakozó alkatrészt a készülék vízcsatlakozójára.
- Helyezze be víztömlőt a készülék csatlakozó alkatrészébe és kösse a vízellátáshoz.

Víz kiszívása nyitott tartályokból

Ez a a magasnyomású tisztító a KÄRCHER visszacsapó szeleppel ellátott szívótömlővel (különleges tartozék, megrend. szám 4.440-238) felületi vizek pl. esővíztartályból vagy tóból, felszívására alkalmas (A maximális felszívási magasságot lásd a Műszaki adatoknál).

- A KÄRCHER visszacsapó szeleppel ellátott szívótömlőt vízzel megtölteni, a vízcsatlakozásra csavarni és az esővíztartályba lógatni.
- A magasnyomású tömlőt a berendezés magasnyomású csatlakozásáról leválasztani.
- Légtelenítse a készüléket.
Csatlakoztatott magasnyomású tömlő nélkül, addig járassa a készüléket, míg a víz buborékmentesen nem lép ki a nagynyomású csatlakozón. Kapcsolja ki a készüléket, és csatlakoztassa a magasnyomású tömlőt.

Üzembevétele

Vigyázat

A 2 percnél hosszabb ideig tartó szárazmenet a magasnyomású szivattyú rongálódásához vezet. Ha a készülék 2 percen belül nem termel nyomást, kapcsolja ki a készüléket és járjon el a „Segítség üzemzavar esetén” fejezet utasításai alapján.

Vigyázat

A készülék motorolaj feltöltése nélkül kerül szállításra. Az első indítás előtt tölts fel motorolajjal.

- Az üzemanyagtartályt tölts fel és ellenőrizze az olajsintet.
Lásd Motor üzemeltetési útmutatója.
- A magasnyomású tömlőt a berendezés magasnyomású csatlakozásával összekapcsolni.
- A sugárcsövet helyezze be a kézi szórópisztolyba és 90°-os elfordítással rögzítse.
- Teljesen nyissa ki a vízcsapot.
- Motor elindítása.
Lásd Motor üzemeltetési útmutatója.

Üzem

⚠ Balesetveszély

A magasnyomású szórófejből kilépő vízszugár a pisztoly visszalökődését idézi elő. Álljon biztosan és fogja erősen a kézi szórópisztolyt és a sugárcsövet.

- Oldja ki a kézi szórópisztoly karját.
- Húzza meg a kart, a készülék bekapcsol.

Sugárcső nyomásszabályozóval (Vario Power)

A legáltalánosabb tisztítási feladatokhoz. A munkanyomás fokozat nélkül „Min” és „Max” között szabályozható.

- Engedje el a kézi szórópisztoly karját.
- Fordítsa a sugárcsövet a kívánt állásba.

Sugárcső szennymaróval

A makacs szennyeződésekhez.

Nem alkalmas munkavégzésre tisztítószerral.

Munkavégzés tisztítószerral

Az adott tisztítási feladathoz kizárólag KÄRCHER tisztító- és ápolószereket használjon, mivel ezeket speciálisan az Ön készülékével történő használatra fejlesztették ki. Más tisztító- és ápolószerek gyorsabb kopáshoz, és a garancia érvényességének elvesztéséhez vezethetnek. Kérem, érdeklődjön a szakkereskedésben vagy kérjen tájékoztatást közvetlenül a KÄRCHER-től.

- Használja a nyomásszabályozós sugárcsővet (Vario Power).
- Állítsa a sugárcsővet a „Mix“ állásba.
Megjegyzés: Ezáltal az üzem alatt a tisztítószeroldatot a vízsugárhoz keveri.
- A tisztítószer oldat felszívási mennyiségét a tisztítószer szűrőn beállítani.
 - Közepes mennyiség: Közép állás
 - Nagy mennyiség: „+“ állás
 - Kis mennyiség: „-“ állás
- A tisztítószer szívócsövet lógassa be egy tisztítószeroldatot tartalmazó tartályba.

Javasolt tisztítási módszer

- Takarékosan permetezze fel a tisztítószert a száraz felületre és hagyja hatni (ne hagyja megszáradni).
- A feloldott szennyeződést magasnyomású sugárral mossa le.

A használat megszakitása

- Engedje el a kézi szórópisztoly karját.
Megjegyzés: Ha elengedi a kézi szórópisztoly karját, akkor a motor üresjárat fordulatszámmal jár tovább. Ezáltal a víz a szivattyúban tovább kering és felmelegszik. Ha a víz elérte a maximális megengedett hőmérsékletet (60°C), a hőszelap kinyílik és a felmelegedett víz kiáramlik.
- A kézi szórópisztoly karját lezárni.
- A kézi szórópisztolyt helyezze a kézi szórópisztoly tárolójába.
- Hosszabb munkaszünetekben (5 percen túl) továbbá kapcsolja ki a motort.

Használat befejezése

Vigyázat

A magasnyomású tömlőt csak a kézi szórópisztolyról vagy a készülékről válassza le, ha nincs nyomás a rendszerben.

- Tisztítószeres munka után a szívócsövet helyezze egy tiszta vízzel teli tartályba, kb. egy percig járassa és öblítse át a készüléket leszerelt sugárcső mellett.
- Engedje el a kézi szórópisztoly karját.

- Állítsa le a motort.
Lásd Motor üzemeltetési útmutatója.
- Zárja el a vízcsapot.
- Nyomja a kézi szórópisztoly karját, hogy a rendszerben még meglévő nyomást kiengedje.
- Válassza le a készüléket vízellátásról.
- A kézi szórópisztoly karját lezárni.
- A kézi szórópisztolyt helyezze a kézi szórópisztoly tárolójába.
- A magasnyomású tömlőt akassza a magasnyomású tömlő tárolójába.

Transport

Vigyázat

A készülék szállításánál a balesetek vagy sérülések elkerülése érdekében vegye figyelembe a készülék súlyát (lásd a műszaki adatokat).

Szállítás kézzel

⚠ Figyelem!

Az üzemanyagfőzők vagy a kifröccsent üzemanyag meggyulladhat. A készüléket szállításkor tartsa vízszintesen, hogy az üzemanyag kifröccsenését elkerülje.

- A készüléket a szállítófogantyúnál húzza.

Szállítás járműben

- Ürítse ki az üzemanyagtartályt.
- A készüléket elcsúszás és borulás ellen biztosítani kell.
- A készüléket csak állítva szállítsa.

Tárolás

Vigyázat

A tárolási hely kiválasztásánál, a balesetek vagy sérülések elkerülése érdekében, vegye figyelembe a készülék súlyát (lásd a műszaki adatokat).

A készülék tárolása

- A készüléket sík területen állítsa le.
- Nyomja meg a leválasztó gombot a kézi szórópisztolyon és válassza le a magasnyomású tömlőt a kézi szórópisztolyról.
- A kézi szórópisztolyt helyezze a kézi szórópisztoly tárolójába.
- A magasnyomású tömlőt akassza a magasnyomású tömlő tárolójába.

Hosszabb tárolás előtt, ill. tél idején vegye figyelembe az "Ápolás" fejezet utasításait is.

Fagyás elleni védelem

Vigyázat

A készüléket és a tartozékokat védje fagy ellen.

A fagy tönkreteszi a készüléket és a tartozékokat, ha előtte nem ürítette le a vizet. Károk elkerülése érdekében:

- A készülékből teljesen ürítse ki a vizet: A készüléket magasnyomású tömlő és vízellátás csatlakoztatása nélkül kapcsolja be (max. 1 perc) és várjon, amíg nem jön ki víz a magasnyomású csatlakozóból. A készüléket kikapcsolni.
- A készüléket az össze tartozékkal együtt fagymentes helyen tárolja.

Ápolás és karbantartás

⚠ Figyelmeztetés

Ápolás és karbantartási munkák megkezdése előtt kapcsolja ki a készüléket és hagyja lehűlni a motort. A motor véletlen beindításának elkerülése érdekében húzza le a gyújtógyertya dugós kapcsolóját.

Veszélyek elkerülés végett az alkatrészek javítását és beépítését csak jóváhagyott szerviz szolgálat végezhet el.

Ápolás

Hosszabb tárolás előtt, pl. télen

- Húzza le a szűrőt a tisztítószer szívócsőről és folyóvíz alatt tisztítsa meg.
- A vízcsatlakozóban található szűrőszíjt húzza ki laposfogóval és tisztítsa meg folyó víz alatt.
- Húzza ki a vízcsatlakozás finomszűrőjét egy laposfogóval és folyóvíz alatt tisztítsa meg.

A gumiabroncsok légnomásának beállítása

- A gumiabroncsok nyomásának korrigálása előtt, a nyomáscsökkentőt a kompresszoron 170 kPa (1,7 bar) beállítani.
- A gumiabroncsok nyomásának a 170 kPa (1,7 bar) értéket nem szabad meghaladnia.

Szivattyú karbantartása

A szivattyú nem igényel karbantartást.

Motor karbantartása

- A készüléket sík területen állítsa le.
- A motor karbantartási munkáit a motorgyártó üzemeltetési utasításában közzölte szerint végezze.

Alkatrészek

Kizárólag eredeti KÄRCHER alkatrészeket használjon. Ezen Gépkönyv végén található a pótalkatrészek rövid áttekintését.

Segítség üzemzavar esetén

A kisebb meghibásodásokat a következő áttekintő táblázat segítségével Ön is megszüntetheti.

Kétség esetén kérjük, forduljon jogosult ügyfélszolgálathoz.

A készülék nem megy

- A motorgyártó üzemeltetési utasításának utasításait be kell tartani!

A készülék nem termel nyomást

- Ellenőrizze a sugárcső beállítását.
- A készülék légtelenítése: Készüléket magasnyomású tömlő csatlakoztatása nélkül bekapcsolni, és várni (max. 2 percig), amíg a víz buborékmentesen jön ki a magasnyomású csatlakozásból. Kapcsolja ki a készüléket, és kösse vissza a magasnyomású tömlőt.
- Ellenőrizze a vízellátást.
- Tisztítsa ki a vízcsatlakozás szűrőjét.
- A túlfolyó szelep elzáródott: Működtesse többször a kézi szórópisztoly karját.

Erős nyomásingadozások

- Magasnyomású fúvóka tisztítása: A szennyeződéseket a szórófej furatból egy tű segítségével távolítsa el és vízzel előrefelé öblítse ki.
- Ellenőrizze a vízellátás mennyiségét.

A készülék szívárog

- A készülék kismértékű szívárgása műszaki okok miatt lehetséges. Erős szívárgás esetén hívja a jóváhagyott szerviz szolgálatot.

Nem szívja fel a tisztítószer

- Használja a nyomásszabályozós sugárcsővet (Vario Power). Állítsa a sugárcsővet a „Mix” állásba.
- Tisztítsa ki a tisztítószer szívócső szűrőjét.
- Ellenőrizze, hogy a tisztítószer szívócső nem törik-e meg valahol.

Műszaki adatok

| Vízcsatlakozó | | |
|---|------------------|------|
| Hozzáfolyási hőmérséklet (max.) | °C | 40 |
| Hozzáfolyási mennyiség (min.) | l/perc | 10 |
| Hozzáfolyási nyomás (max.) | MPa | 1,2 |
| Max. felszívási magasság | m | 0,5 |
| Motor | | |
| Típus | Honda GC 160 | |
| Lökettérfogat | cm ³ | 160 |
| A részleteket lásd a motor gyártójának üzemeltetési útmutatójában | | |
| Teljesítményre vonatkozó adatok | | |
| Üzemi nyomás | MPa | 14 |
| Max. megengedett nyomás | MPa | 16 |
| Szállított mennyiség, víz | l/perc | 7,9 |
| Szállított mennyiség, tisztítószer | l/perc | 0,3 |
| A kézi szórópisztoly visszalökő erőhatása | N | 26,5 |
| Méreték és súly | | |
| Hossz | mm | 835 |
| Szélesség | mm | 580 |
| Magasság | mm | 800 |
| Súly | kg | 28 |
| Abronsnyomás (max.) | kPa | 172 |
| Az EN 60335-2-79 szerint megállapított értékek | | |
| Kéz-kar vibrációs kibocsátási érték | m/s ² | 3,1 |
| | m/s ² | 0,3 |
| Bizonytalanság K | | |
| Hangnyomás szint L _{pA} | dB(A) | 90 |
| Bizonytalanság K _{pA} | dB(A) | 1 |
| Hangnyomás szint L _{WA} + bizonytalanság K _{WA} | dB(A) | 104 |

A műszaki adatok módosításának jogát fenntartjuk!

EK konformitási nyilatkozat

Ezennel tanúsítjuk, hogy az alábbiakban megnevezett gép tervezése és építési módja alapján az általunk forgalomba hozott kivitelben megfelel az EK irányelvek vonatkozó, alapvető biztonsági és egészségügyi követelményeinek. A gép jóváhagyásunk nélkül történő módosítása esetén ez a nyilatkozat elveszti érvényességét.

Termék: Nagynyomású tisztító

Típus: 1.133-xxx

Típus: 1.194-xxx

Vonatkozó európai közösségi irányelvek:

2006/42/EK (+2009/127/EK)

2004/108/EK

2000/14/EK

Alkalmazott harmonizált szabványok:

EN 60335-1

EN 60335-2-79

EN 55014-2: 1997 + A2: 2008

EN 55012: 2007 + A1: 2009

Követett megfelelés megállapítási eljárás:

2000/14/EK: V. függelék

Hangteljesítményszint dB(A)

Mért: 103

Garantált: 104

Alulírottak az ügyvezetés megbízásából és felhatalmazásával lépnek fel.



H. Jenner
CEO



S. Reiser
Head of Approbation

A dokumentációért felelős személy:

S. Reiser

Alfred Kärcher GmbH & Co. KG

Alfred-Kärcher-Str. 28 - 40

71364 Winnenden (Germany)

Tel.: +49 7195 14-0

Fax: +49 7195 14-2212

Winnenden, 2010/07/01

Obsah

| | |
|-------------------------------------|------------|
| Obecná upozornění | CS . . . 1 |
| Bezpečnostní pokyny | CS . . . 2 |
| Obsluha | CS . . . 4 |
| Přeprava | CS . . . 6 |
| Ukládání | CS . . . 6 |
| Ošetřování a údržba | CS . . . 7 |
| Pomoc při poruchách | CS . . . 7 |
| Technické údaje | CS . . . 8 |
| Prohlášení o shodě pro ES | CS . . . 9 |

Obecná upozornění

Vážený zákazníku,

 Před prvním použitím svého zařízení si přečtěte tento původní návod k používání, řiďte se jím a uložte jej pro pozdější použití nebo pro dalšího majitele.

Oblasti využití přístroje

Tento vysokotlaký čistič používejte výhradně v domácnosti, a sice

- k čištění strojů, vozů, budov, nářadí, fasád, teras, zahradního náčiní apod. K čištění využívejte vysokotlakého paprsku vody, dle potřeby používejte čisticí prostředky.
- Při práci s čističem používejte pouze příslušenství, náhradní díly a čisticí prostředky schválené výrobcem, tj. firmou KÄRCHER. Při používání čisticích prostředků se řiďte pokyny na nich uvedenými.

Ochrana životního prostředí

 Obalové materiály jsou recyklovatelné. Obal nezahazujte do domácího odpadu, nýbrž jej odevzdejte k opětovnému zužitkování.

 Přístroj je vyroben z hodnotných recyklovatelných materiálů, které se dají dobře znovu využít. Likvidujte proto staré přístroje ve sběrnách k tomuto účelu určených.

Informace o obsažených látkách (REACH)

Aktuální informace o obsažených látkách naleznete na adrese:

www.kaercher.com/REACH

Záruka

V každé zemi platí záruční podmínky vydané příslušnou distribuční společností. Případné poruchy zařízení odstraníme během záruční lhůty bezplatně, pokud byl jejich příčinou vadný materiál nebo výrobní závady. V případě uplatňování nároku na záruku se s dokladem o zakoupení obraťte na prodejce nebo na nejbližší oddělení služeb zákazníkům.

(Adresy poboček najdete na zadní straně)

Symbyly použité v návodu k obsluze

Pozor!

Pro bezprostředně hrozící nebezpečí, které vede k těžkým fyzickým zraněním nebo k smrti.

Upozornění

Pro potenciálně nebezpečnou situaci, která by mohla vést k těžkým fyzickým zraněním nebo k smrti.

Pozor

Pro potenciálně nebezpečnou situaci, která může vést k lehkým fyzickým zraněním nebo k věcným škodám.

Symbyly na zařízení



Vysokotlakým vodním paprskem se nesmí mířit na osoby, zvířata, elektrickou výstroj pod napětím ani na zařízení samotné. Přístroj chraňte před mrazem.



Nebezpečí popálení o horké plochy!



Nebezpečí otravy! Nevdechujte výfukové plyny.

Bezpečnostní pokyny

⚠ **Pozor!**

- **Nikdy nepracujte s vysokotlakým čističem v prostorách, ve kterých hrozí nebezpečí exploze!**
- **Používáte-li přístroj v nebezpečných prostorách (např. benzinová pumpa), dodržujte bezpodmínečně příslušné bezpečnostní předpisy.**
- **Při provozu přístroje v místnostech je třeba dbát o dostatečné větrání a odvod spalin (nebezpečí otravy).**
- **Zařízení neuvádějte do provozu, jsou-li poškozeny důležité díly zařízení, např. bezpečnostní prvky, vysokotlaké hadice či stříkací pistole.**
- **Vždy než začnete s přístrojem pracovat, zkontrolujte vysokotlakou hadici, zda není poškozená. Poškozenou hadici ihned vyměňte.**
- **Paprskek vysokého tlaku může být nebezpečný, je-li s ním zacházeno neodborným způsobem. Vysokotlakým vodním paprskem se nesmí mířit na osoby, zvířata, elektrickou výstroj pod napětím ani na zařízení samotné.**
- **Vysokotlakým vodním paprskem nikdy nemiřte na jiné osoby ani na sebe za účelem očištění oděvu či obuvi.**
- **Nikdy neostříkujte předměty obsahující látky životu nebezpečné (např. azbest).**
- **Pneumatikám/ventilům pneumatik hrozí poškození resp. prasknutí při ostříkávání vysokotlakým paprskem. Prvním příznakem takového poškození je zabarvení pneumatiky. Poškozené pneumatiky/ventily pneumatik jsou životu nebezpečné. Při čištění dodržujte vzdálenost paprsku vody nejméně 30 cm!**
- **Nikdy nenasávejte kapaliny obsahující rozpouštědla či neředěné kyseliny a rozpouštědla! Sem patří např. benzín, ředidla do barev nebo topný olej. Rozprášená mlha je vysoce vznětlivá, výbušná a jedovatá. Nepoužívejte ace-**
- **ton, neředěné kyseliny a rozpouštědla, neboť mohou poškodit materiál, z něhož je zařízení vyrobeno.**
- **Smí se používat pouze palivo uvedené v provozním návodu. U nevhodných paliv hrozí nebezpečí výbuchu.**
- **Vysokotlaký čistič neprovazujte, když jsou pohonné látky rozlité. Přístroj nejdříve přeneste na jiné místo a vyvarujte se jisker.**
- **Pohonné látky neskladujte, nerozlévejte ani nepoužívejte v blízkosti otevřeného ohně nebo přístrojů, jako jsou kamna, kotle, ohříváče vody pod., ve kterých hoří nebo jiskří.**
- **Při tankování a v oblastech, kde je uskladněno palivo, se nesmí kouřit ani používat otevřený oheň.**
- **Nádrž nepřepiňujte. V plicním hrdle se nesmí nacházet palivo.**
- **Doplňování paliva se smí provádět pouze v dobře větraných prostorách a při vypnutém motoru. Benzin je vysoce hořlavý a za určitých podmínek výbušný. Po ukončení tankování zabezpečte, aby bylo víko palivové nádrže řádně uzavřeno.**
- **Vyhýbejte se jak opakovanému kontaktu mezi palivem a pokožkou, tak i vdechování par.**
- **Lehce zápalné předměty a materiály udržujte v bezpečné vzdálenosti (nejméně 2 m) od zvukové izolace.**
- **Motor neprovazujte bez zvukové izolace a pravidelně ho kontrolujte, čistěte a v potřebném případě vyměňte.**
- **Motor nepoužívejte v zalesněné, křovinaté nebo zatrávněné krajině bez toho, aby byl výfuk vybaven lapačem jisker.**
- **Motor nepoužívejte kromě seřizování s vyjmutým vzduchovým filtrem nebo bez krytu přes nasávací podpěry.**
- **Neprovádějte úpravy na vodičích pružinách, součástech ovladačů nebo jiných částech, které mohou způsobit zvýšení otáček motoru.**
- **Nebezpečí popálenin! Nedotýkejte se horké zvukové izolace, válců nebo chladících žeber.**

- *Nedávejte ruce a nohy do blízkosti pohybujících se nebo otáčejících se dílů.*

⚠ Upozornění

- *Kvalita vysokotlakých hadic, armatur a spojky je důležitá pro bezpečnost práce s čističem. Používejte proto pouze vysokotlaké hadice, armatury a spojky doporučené autorizovaným distributorem.*
- *Toto zařízení není určeno k tomu, aby ho používaly osoby s omezenými fyzickými, smyslovými nebo duševními schopnostmi.*

S přístrojem nesmí pracovat děti nebo osoby, které nebyly seznámeny s návodem k jeho použití.

Na děti je třeba dohlížet, aby bylo zajištěno, že si se zařízením nebudou hrát.

- *Balící fólii udržujte mimo dosah dětí, hrozí nebezpečí udušení!*
- *Tento přístroj byl koncipován pro použití jen takových čisticích prostředků, které jsou dodávány, resp. doporučeny autorizovaným distributorem. Použití jiných čisticích prostředků či chemikálií by mohlo mít negativní vliv na bezpečnost přístroje.*
- *Uživatel smí přístroj používat pouze k účelům, ke kterým byl přístroj vyroben. Při práci s přístrojem je uživatel povinen dbát místních specifik a brát ohled na osoby, nacházející se v blízkosti přístroje.*
- *Nebezpečí poškození sluchu. Při práci s přístrojem noste bezpodmínečně vhodnou ochranu sluchu.*
- *Přístroj nepoužívejte, pokud se v dosahu nacházejí jiné osoby, které nemají ochranný oděv.*
- *Za účelem ochrany před odstříkující vodou či nečistotami noste při práci s čističem ochranný oděv a ochranné brýle.*
- *Zařízení nesmí být za provozu instalováno tak, aby mohlo dojít k ohrožení osob, tedy např. na lešení nebo podobně.*
- *Delší doba používání zařízení může vést k poruchám prokrvení rukou následkem vibrací.*

Obecně platná doba užívání nemůže být stanovena, protože závisí na více faktorech.

- Sklony ke špatnému průtoku krve (čas-to studené prsty, brnění prstů).
- Nízká teplota okolí. Nostě teplé rukavice k ochraně rukou.
- Nepřerušovaný provoz je horší než provoz přerušovaný pauzami.

Při pravidelném, dlouhodobém používání přístroje a při opětovném objevení se odpovídajících příznaků (například brnění prstů, studené prsty) doporučujeme lékařské vyšetření.

Pozor

- *Při čištění lakovaných povrchových ploch dodržujte vzdálenost paprsku vysokého tlaku vody od plochy min. 30 cm, abyste zabránili poškození plochy.*
- *Nikdy přístroj nenechávejte bez dozoru, je-li v provozu.*
- *Veškeré části přístroje, kterými je veden el. proud, musí být chráněny před stříkající vodou.*
- *Práce na zařízení provádějte vždy ve vhodných rukavicích.*
- *Čisticí práce, při kterých vzniká odpadová voda obsahující olej (např. při čištění motoru či podvozku automobilu), se smějí provádět výhradně na místech k tomu určených (myčky), disponujících odlučovačem oleje.*

Bezpečnostní prvky

Pozor

Bezpečnostní mechanismy slouží na ochranu uživatele a nesmějí být měněny či obcházeny.

Zajištění ruční stříkací pistole

Pojistné ústrojí blokuje páčku ruční stříkací pistole a brání nahodilému spuštění zařízení.

Termostatický ventil na čerpadle

Tepelný ventil chrání čerpadlo před přehřátím. Voda se zahřívá oběhem po okruhu. Při teplotě vody 60 °C se otevře tepelný ventil a odpustí horkou vodu.

Podmínky pro zachování stability

Pozor

Před každými činnostmi na nebo s přístrojem zajistíte stabilitu přístroje, aby bylo zabráněno poraněním nebo poškozením.

- Stabilita přístroje je zajištěna, pokud přístroj stojí na rovné ploše.

Obsluha

Popis zařízení

Při vybalení zkontrolujte obsah zásilky, zda nechybí příslušenství či zda dodaný přístroj není poškozen. Při škodách způsobených dopravou informujte laskavě Vašeho obchodníka.

ilustrace viz stránka 2

- 1 Používejte ocelovou trubku s regulací tlaku (Vario Power)
- 2 Vysokotlaká trubka s frézou na nečistoty
- 3 Ruční stříkací pistole
- 4 Zajištění ruční stříkací pistole
- 5 Vysokotlaká hadice
- 6 Tlačítko k oddělení vysokotlaké hadice od ruční stříkací pistole
- 7 Převrácení držadlo
- 8 Uložení pro ruční stříkací pistoli
Uložení pro vysokotlakou hadici
- 9 Uložení pro stříkací trubku
- 10 Připevnění pro hadicový buben (volitelné)
- 11 Sací hadice na čisticí prostředek (s filtrem)
- 12 Termoventil
- 13 Přípojka vysokého tlaku
- 14 Spojovací element pro přívod vody
- 15 Dvojitá vsuvka
- 16 Přípojka na vodu se sítkem
- 17 Motor; podrobnosti si najdete v provozním návodu výrobce motoru
- 18 Provozní návod motoru

Zvláštní příslušenství

Zvláštní příslušenství rozšiřuje možnosti využití vysokotlakého čističe. Bližší informace obdržíte u Vašeho obchodníka s přístroji KÄRCHER.

Pokyny před uvedením přístroje do provozu

Před uvedením do provozu namontujte díly volně přiložené k zařízení.

ilustrace viz stránka 2

ilustrace 1

- K rámu připevněte přepravní rukojeť. Slícujte otvory, prostrčte jimi šrouby a upevněte maticemi.

ilustrace 2

- Namontujte uložení pro příslušenství.

ilustrace 3

- Čelní desku montujte přiloženými umělohmotnými nýty.

ilustrace 4

- Zasuňte vysokotlakou hadici do ruční stříkací pistole tak, aby slyšitelně zaskočila.

Upozornění: Dbejte na správné seřízení připojovací matice.

ilustrace 5

- Sací hadici na čisticí prostředek propojte se spojku.

Přívod vody

Podle platných předpisů nesmí být zařízení nikdy provozováno na vodovodní síti bez systémového oddělovače. Jedná se o vhodný systémový oddělovač firmy KÄRCHER nebo alternativně systémový oddělovač odpovídající normě EN 12729 typ BA. Voda, která protékla systémovým děličem, je hodnocena jako nikoliv pitná.



Pozor

Systémový oddělovač připojujte vždy k přívodu vody nikoliv k přístroji!

Upozornění: Nečistoty ve vodě mohou poškodit vysokotlaké čerpadlo a příslušenství. Na ochranu před nimi se doporučuje používat vodní filtr KÄRCHER (zvláštní příslušenství, obj. číslo 4.730-059).

Zásobování vodou z přívodu vody

Dbejte pokynů příslušné místní organizace zajišťující zásobování vodou.

Hodnoty připojení viz typový štítek, resp. Technické údaje.

- Používejte vodní hadici vyztuženou tkaninou (není součástí dodávky) vybavenou obvyklou spojkou. (Průměr alespoň 1/2 palce popř. 13 mm; délka alespoň 7,5 m).
- Spojku, která je součástí dodávky, našroubujte na vodní přípojku zařízení.
- Vodní hadici nasadte na spojovací díl a připojte k přívodu vody.

Nasávání vody z otevřených nádrží

Tento vysokotlaký čistič je díky sací hadici KÄRCHER se zpětným ventilem (zvláštní příslušenství obj. č. 4.440-238) vhodný k nasávání povrchové vody např. z kádí na dešťovou vodu nebo tůní apod. (ohledně max. sací výšky viz technická data).

- Sací hadici KÄRCHER se zpětným ventilem naplňte vodou, našroubujte na vodní přípojku a zavěste do kádě na dešťovou vodu.
- Vysokotlakou hadici odmontujte od vysokotlaké přípojky zařízení.
- Přístroj odvzdušněte.
Zařízení nechte běžet bez připojení vysokotlaké hadice, dokud voda na vysokotlaké přípojce nevytéká bez bublin. Zařízení vypněte a připojte vysokotlakou hadici.

Uvedení do provozu

Pozor

Běh na prázdnou po dobu delší než 2 minuty vede k poškození vysokotlakého čerpadla. Pokud přístroj nevytvoří tlak během 2 minut, vypněte jej a postupujte podle pokynů v kapitole „Návod na použití při poruchách“.

Pozor

Zařízení se dodává bez olejové náplně v motoru. Před prvním startem naplňte motorovým olejem.

- Naplňte palivovou nádrž a zkontrolujte hladinu.

Viz provozní návod k motoru.

- Vysokotlakou hadici propojte s vysokotlakou přípojkou zařízení.
- Stříkáckou trubku nasadte na stříkáckou pistol a otočením o 90° ji zajistěte.
- Zcela otevřete vodovodní kohoutek.
- Spusťte motor.

Viz provozní návod k motoru.

Provoz

⚠ **Pozor!**

Vodní paprsek, vycházející z vysokotlaké trysky, působí na stříkáckou pistol reaktivní silou. Zaujměte bezpečný postoj a pevně držte ruční stříkáckou pistol a stříkáckou trubku.

- Odjistěte páčku na stříkáckou pistol.
- Zatáhněte za páčku, zařízení se zapne.

Používejte ocelovou trubku s regulací tlaku (Vario Power).

Pro obvyklé čištění. Pracovní tlak lze nastavit stupňovitě mezi „Min“ a „Max“.

- Uvolněte stisk páčky na stříkáckou pistol.
- Nastavte ocelovou trubku do požadované polohy.

Vysokotlaká trubka s frézou na nečistoty

Pro těžká znečištění.

Nehodí se pro práci s čisticími prostředky.

Práce s čisticím prostředkem

Při realizaci chystané čisticí úlohy používejte výhradně čisticí a ošetrovací prostředky firmy KÄRCHER, neboť byly vyvinuty speciálně k použití s Vaším zařízením. Použití jiných čisticích a ošetrovacích prostředků může vést k rychlému opotřebení a zániku záručních nároků. Dejte si poradit ve specializovaném obchodě nebo si vyžádejte informace přímo u firmy KÄRCHER.

- Používejte ocelovou trubku s regulací tlaku (Vario Power).
- Stříkáckou trubku natočte do polohy „Mix“.
Upozornění: Tímto způsobem se roztok čisticího prostředku za provozu přimíchává k vodnímu paprsku.
- Nasávání množství roztoku čisticího prostředku nastavte na filtru čisticího prostředku.
- střední množství: střední poloha

- velké množství: poloha „+“
- malé množství: poloha „-“

→ Zavěste hadici na čisticí prostředek do nádoby s roztokem čisticího prostředku.

Doporučovaná metoda čištění

→ Čisticí prostředek úsporně nastříkejte na suchý povrch a nechte působit (ne však zaschnout).

→ Uvolněnou nečistotu opláchněte paprskem vysokého tlaku.

Přerušení provozu

→ Uvolněte stisk páčky na stříkáci pistolí.

Upozornění: Při uvolnění páky ruční stříkáci pistole běží motor dále s otáčkami naprázdno. Díky tomu voda uvnitř čerpadla cirkuluje a ohřívá se. Když voda dosáhne maximálně přípustnou teplotu (60°C), otevře se tepelný ventil a ohřátá voda proudí ven.

→ Zajistěte páčku stříkáci pistole.

→ Ruční stříkáci pistolí zasuňte do uložení pro ruční stříkáci pistolí.

→ Při delších přestávkách v práci (déle než 5 minut) dodatečně vypněte motor.

Ukončení provozu

Pozor

Když v systému není tlak, oddělte vysokotlakou hadici jen od ruční stříkáci pistole nebo zařízení.

→ Po práci s čisticími prostředky zavěste sací hadici do nádoby s čistou vodou, zapněte zařízení na cca 1 minutu s odmontovanou stříkáci trubicí a propláchněte je dočista.

→ Uvolněte stisk páčky na stříkáci pistolí.

→ Vypněte motor.

Viz provozní návod k motoru.

→ Zavřete vodovodní kohoutek.

→ Stiskněte páčku na stříkáci pistolí za účelem odstranění zbylého tlaku ze systému.

→ Odpojte zařízení od přívodu vody.

→ Zajistěte páčku stříkáci pistole.

→ Ruční stříkáci pistolí zasuňte do uložení pro ruční stříkáci pistolí.

→ Vysokotlakou hadici zavěste do úložného prostoru pro vysokotlakou hadici.

Přeprava

Pozor

Aby bylo zabráněno poraněním nebo nehodám při přepravě, berte ohled na hmotnost přístroje (viz. technické údaje).

Ruční přeprava

⚠ Upozornění

Palivové páry nebo rozlité palivo mohou vzplanout. Zařízení držte při dopravě vodorovně, abyste předešli rozlití paliva.

→ Přístroj tahejte za přepravní uchyt.

Přeprava ve vozidle

→ Plivovou nádrž vyprázdněte.

→ Zajistěte přístroj proti sklouznutí a převrácení.

→ Zařízení přepravujte pouze ve stojící poloze.

Ukládání

Pozor

Aby bylo zabráněno poraněním nebo nehodám, zohledněte při výběru místa uskladnění hmotnost přístroje (viz. technické údaje).

Uložení přístroje

→ Přístroj odstavte na rovné ploše.

→ Stiskněte tlačítko pro odpojení na ruční stříkáci pistolí a odpojte vysokotlakou hadici od ruční stříkáci pistole.

→ Ruční stříkáci pistolí zasuňte do uložení pro ruční stříkáci pistolí.

→ Vysokotlakou hadici zavěste do úložného prostoru pro vysokotlakou hadici.

Před dlouhodobím uskladněním, např. v zimě navíc dodržujte pokyny v kapitole Péče.

Ochrana proti zamrznutí

Pozor

Zařízení a příslušenství *chraňte před mrazem.*

Není-li ze zařízení a příslušenství beze zbytku vypuštěna voda, mrazí zařízení a příslušenství zničí. Jak předcházet škodám

- Ze zařízení vypusťte veškerou vodu: zařízení zapněte bez připojené vysokotlaké hadice a bez připojeného přívodu vody (na max. 1 minutu) a počkejte, dokud z vysokotlakého přípoje nepřestane vytékat voda. Zařízení vypněte.
- Zařízení s úplným příslušenstvím ukládejte na místo chráněné před mrazem.

Ošetřování a údržba

⚠ Varování

Než začnete na zařízení provádět jakékoli pečovatelské a údržbové práce, vytáhněte zástrčku ze sítě a nechte motor vychladnout. Abyste předešli nezamýšlenému spuštění motoru, sejměte koncovku kabelu zapalování.

Aby nedošlo k ohrožení, smí opravy a montáže náhradních dílů provádět pouze autorizovaná zákaznická služba.

Péče

Před uskladněním na delší dobu, např. na zimu:

- Sejměte filtr ze sací hadice na čisticí prostředky a opláchněte jej pod tekoucí vodou.
- Síto ve vodní přípojce vyjměte plochými kleštěmi a vyčistěte je pod tekoucí vodou.
- Jemný filtr přípojky na vodu vyjměte plochými kleštěmi a vyčistěte jej pod tekoucí vodou.

Nastavte tlak vzduchu v pneumatikách

- Vor dem Korrigieren des Reifenfülldrucks, Druckminderer am Kompressor auf 170 kPa (1,7 bar) einstellen.
- Tlak v pneumatikách nesmí překročit maximum 170 kPa (1,7 baru).

Údržba čerpadla

Čerpadlo je bezúdržbové.

Údržba motoru

- Přístroj odstavte na rovné ploše.
- Práce na údržbě motoru provádějte podle pokynů v provozním návodu od výrobce motoru.

Náhradní díly

Používejte výhradně originální náhradní díly firmy KÄRCHER. Přehled náhradních dílů najdete na konci tohoto provozního návodu.

Pomoc při poruchách

Drobné poruchy můžete odstranit sami s pomocí následujících údajů. V případě nejistoty se laskavě obraťte na autorizovaný zákaznický servis.

Přístroj neběží

- Dodržujte pokyny uváděné v provozním návodu od výrobce motoru!

Zařízení nelze natlakovat

- Zkontrolujte nastavení stříkácí trubky.
- Zařízení odvzdušněte: Zařízení zapněte bez připojené vysokotlaké hadice a čekejte (max. 2 minuty), dokud z vysokotlaké přípojky nezačne vystupovat voda bez bublin. Zařízení vypněte a znovu připojte vysokotlakou hadici.
- Zkontrolujte přívod vody.
- Vyčistěte síto v přípojce vody.
- Přepouštěcí ventil blokován: několikrát stiskněte páčku na stříkácí pistolí.

Silné kolísání tlaku

- Vyčistíte vysokotlakou trysku: Odstraňte jehlou nečistoty z otvoru trysky a zředu ji propláchněte vodou.
- Zkontrolujte množství přiváděné vody.

Zařízení je netěsné

- Mírná netěsnost zařízení je podmíněna technicky. Při značné netěsnosti je třeba řešením pověřit autorizovaný zákaznický servis.

Čistící prostředek není nasáván

- Používejte ocelovou trubku s regulací tlaku (Vario Power).
Stříkáckou trubku natočte do polohy „Mix“.
- Filtr očistěte na sací hadici čistícího prostředku.
- Zkontrolujte, zda na sací hadici nejsou zlomy.

Technické údaje

| Řízení vody | | |
|---|------------------|------|
| Teplota přívodu (max.) | °C | 40 |
| Přiváděné množství (min.) | l/min | 10 |
| Přívodní tlak (max.) | MPa | 1,2 |
| Max. sací výška | m | 0,5 |
| Motor | | |
| Typ | Honda GC 160 | |
| Zdvihový objem | cm ³ | 160 |
| podrobnosti si najdete v provozním návodu od výrobce motoru | | |
| Výkonnostní parametry | | |
| Pracovní tlak | MPa | 14 |
| Max. přípustný tlak | MPa | 16 |
| Čerpané množství vody | l/min | 7,9 |
| Množství naplněného čistícího prostředku | l/min | 0,3 |
| Síla zpětného nárazu vysokotlaké pistole | N | 26,5 |
| Rozměry a hmotnost | | |
| Délka | mm | 835 |
| Šířka | mm | 580 |
| Výška | mm | 800 |
| Hmotnost | kg | 28 |
| tlak v pneumatikách (max.) | kPa | 172 |
| Zjištěné hodnoty dle EN 60335-2-79 | | |
| Hodnota vibrace ruka-paže | m/s ² | 3,1 |
| Kolísavost K | m/s ² | 0,3 |
| Hladina akustického tlaku L _{pA} | dB(A) | 90 |
| Kolísavost K _{pA} | dB(A) | 1 |
| Hladina akustického výkonu L _{WA} + Kolísavost K _{WA} | dB(A) | 104 |

Technické změny vyhrazeny.

Prohlášení o shodě pro ES

Tímto prohlašujeme, že níže označené stroje odpovídají jejich základní koncepcí a konstrukčním provedením, stejně jako námi do provozu uvedenými konkrétními provedeními, příslušným zásadním požadavkům o bezpečnosti a ochraně zdraví směrnic ES. Při jakýchkoli na stroji provedených změnách, které nebyly námi odsouhlaseny, pozbývá toto prohlášení svou platnost.

Výrobek: Vysokotlaký čistič

Typ: 1.133-xxx

Typ: 1.194-xxx

Příslušné směrnice ES:

2006/42/ES (+2009/127/ES)

2004/108/ES

2000/14/ES

Použité harmonizační normy

EN 60335-1

EN 60335-2-79

EN 55014-2: 1997 + A2: 2008

EN 55012: 2007 + A1: 2009

Použitý postup posuzování shody:

2000/14/ES: Příloha V

Hladinu akustického dB(A)

Namerenou: 103

Garantova- 104

nou:

Podepsaní jednají v pověření a s plnou mocí jednatelství



H. Jenner
CEO



S. Reiser
Head of Approbation

Osoba zplnomocněná sestavením dokumentace:

S. Reiser

Alfred Kärcher GmbH & Co. KG

Alfred-Kärcher-Str. 28 - 40

71364 Winnenden (Germany)

Tel.: +49 7195 14-0

Fax: +49 7195 14-2212



Winnenden, 2010/07/01

Vsebinsko kazalo

| | |
|----------------------------------|------------|
| Splošna navodila | SL . . . 1 |
| Varnostna navodila | SL . . . 2 |
| Uporaba | SL . . . 4 |
| Transport | SL . . . 6 |
| Skladiščenje | SL . . . 6 |
| Nega in vzdrževanje | SL . . . 7 |
| Pomoč pri motnjah | SL . . . 7 |
| Tehnični podatki | SL . . . 8 |
| ES-izjava o skladnosti | SL . . . 8 |

Splošna navodila

Spoštovani kupec,

  Pred prvo uporabo Vaše naprave preberite to originalno navodilo za uporabo, ravnajte se po njem in shranite ga za morebitno kasnejšo uporabo ali za naslednjega lastnika.

Namenska uporaba

Ta visokotlačni čistilec uporabljajte izključno za privatno gospodinjstvo:

- za čiščenje strojev, vozil, zgradb, orodij, fasad, teras, vrtnih naprav itn. z visokotlačnim vodnim curkom (po potrebi z dodatkom čistilnega sredstva).
- z deli pribora, nadomestnimi deli in čistilnimi sredstvi, ki jih je dovolil KÄRCHER. Upoštevajte napotke, ki so priloženi čistilnim sredstvom.

Varstvo okolja

 Embalažo je mogoče reciklirati. Prosimo, da embalaže ne odlagate med gospodinjiski odpad, pač pa jo oddajte v ponovno predelavo.

 Stare naprave vsebujejo pomembne materiale, ki so namenjeni za nadaljnjo predelavo. Zato stare naprave zavrzite s pomočjo ustreznih zbiralnih sistemov.

Opozorila k sestavinam (REACH)

Aktualne informacije o sestavinah najdete na:

www.kaercher.com/REACH

Garancija

V vsaki državi veljajo garancijski pogoji, ki jih določa naše prodajno predstavništvo. Morebitne motnje na napravi, ki so posledica materialnih ali proizvodnih napak, v času garancije brezplačno odpravljamo. V primeru uveljavljanja garancije, se z originalnim računom obrnite na prodajalca oziroma najbližji uporabniški servis. (naslov glejte na hrbtni strani)

Simboli v navodilu za uporabo

Nevarnost

Za neposredno grozečo nevarnost, ki vodi do težkih telesnih poškodb ali smrti.

Opozorilo

Za možno nevarno situacijo, ki bi lahko vodila do težkih telesnih poškodb ali smrti.

Pozor

Za možno nevarno situacijo, ki lahko vodi do lahkih poškodb ali materialne škode.

Simboli na napravi



Visokotlačnega curka ne usmerjajte v osebe, živali, aktivno električno opremo ali na samo napravo. Napravo zaščitite pred zmrzaljo.



Nevarnost opeklin zaradi vročih površin!



Nevarnost zastrupitve! Ne vdihavajte odpadnih plinov.

Varnostna navodila

⚠ Nevarnost

- Prepovedano je obratovanje v področjih, kjer obstaja nevarnost eksplozij.
- Pri uporabi naprave v nevarnih področjih (npr. bencinske črpalke) je treba upoštevati ustrezne varnostne predpise.
- Pri obratovanju aparata v prostorih je potrebno skrbeti za zadostno prezračevanje in odvajanje odpadnih plinov (nevarnost zastrupitve).
- Naprave ne vklaplajte, če so poškodovani pomembni deli naprave, npr. varnostni elementi, visokotlačne gibke cevi, brizgalna pištola.
- Pred vsakim zagonom preverite gibko visokotlačno cev na poškodbe. Poškodovano visokotlačno gibko cev takoj zamenjajte.
- Visokotlačni curki so lahko pri nestrokovni uporabi nevarni. Curka se ne sme usmerjati v osebe, živali, aktivno električno opremo ali na samo napravo.
- Visokotlačnega curka ne usmerjajte na druge osebe ali nase, da bi očistili oblačila ali obutev.
- S paro ne škropite predmetov, ki vsebujejo zdravstveno škodljive snovi (npr. azbest).
- Pnevmatike vozil/ventili pnevmatik se lahko z visokotlačnim curkom poškodujejo in počijo. Prvi znak tega je sprememba barve pnevmatike. Poškodovanje avtomobilske pnevmatike/ventili pnevmatik so smrtno nevarni. Pri čiščenju ohranite najmanjšo oddaljenost curka od 30 cm!
- Nikoli ne vsesavajte tekočin s toplili ali nerazredčenih kislin in topil! Sem spadajo npr. bencin, razredčila ali kurilno olje. Razpršeno sredstvo je visoko vnetljivo, eksplozivno in strupeno. Ne uporabljajte acetona, nerazredčenih kislin in topil, ker le-ti uničujejo materiale, uporabljene na napravi.
- Uporabljati se sme le gorivo, ki je navedeno v navodilu za obratovanje. Pri neprimernih gorivih obstaja nevarnost eksplozije.
- V primeru razlitja goriva visokotlačnega čistilnika ne smete uporabljati, temveč ga morate prenesti na drugo mesto in preprečiti vsakršno tvorbo isker.
- Goriva ne smete shranjevati, izlivi ali uporabljati v bližini odprtega ognja ali priprav kot so peči, ogrevalni kotli, vodni grelci itd., ki imajo vžigalni plamen ali lahko tvorijo iskre.
- Pri tankanju in na področju shranjevanja goriva ne kadite ali uporabljajte odprtega ognja.
- Ne prenapolnite rezervoarja. V polnilni cevi se ne sme nahajati gorivo.
- Polnjenje goriva sme potekati le v dobro prezračenem prostoru in pri ugasnjenem motorju. Bencin je izredno vnetljiv in pod določenimi pogoji eksploziven. Po končanem postopku tankanja zagotovite, da je pokrov na rezervoarju za gorivo dobro zaprto.
- Preprečite ponavljajoč ali daljši kontakt med gorivom in kožo, ter vdihavanje hlapov.
- Lahko vnetljive predmete in materiale odstranite iz bližine dušilnika zvoka (najmanj 2 m).
- Motorja ne uporabljajte brez dušilnika zvoka in slednjega redno preverjajte, čistite in po potrebi zamenjajte.
- Če izpuh motorja ni opremljen z lovilnikom isker, ga ne smete uporabljati na terenu poraščenem z gozdom, grmovjem ali travo.
- Razen pri nastavitvenih delih motor ne sme teči z odstranjenim zračnim filtrom ali brez pokrova preko sesalnega nastavka.
- Na regulirnih vzmeteh, palicah ali drugih delih ne smete izvajati nastavitvev, ki bi lahko povzročile povečanje števila vrtiljajev motorja.

- *Nevarnost opeklin! Ne dotikajte se vročega dušilnika zvoka, zilindra ali hladilnih reber.*
- *Nikoli ne držite rok ali nog v bližini gibajočih ali vrtečih delov.*

⚠ **Opozorilo**

- *Visokotlačne gibke cevi, armature in vezave so pomembne za varnost stroja. Uporabljajte le visokotlačne gibke cevi, armature in vezave, ki jih je priporočil proizvajalec.*
- *Ta naprava ni namenjena uporabi oseb z omejenimi fizičnimi, senzoričnimi ali duševnimi sposobnostmi . S strojem ne smejo delati otroci, mladoletne ali neusposobljene osebe. Otroke je potrebno nadzorovati, da bi zagotovili, da se z napravo ne igrajo.*
- *Embalažne folije hranite proč od otrok, obstaja nevarnost zadušitve!*
- *Ta stroj je razvit za uporabo čistilnih sredstev, ki jih je dostavil ali priporočil proizvajalec. Uporaba drugih čistilnih sredstev ali kemikalij lahko ovira varnost stroja.*
- *Uporabnik mora stroj uporabljati v skladu z njegovim namenom. Mora upoštevati lokalne danosti in pri delu s strojem paziti na osebe v okolici.*
- *Nevarnost poškodbe sluha. Pri delu z napravo obvezno uporabljajte ustrezno zaščito sluha.*
- *Naprave ne uporabljajte, če se v njem dosegu nahajajo druge osebe, razen, če slednje nosijo zaščitna oblačila.*
- *Za zaščito pred brizganjem vode ali umazanije nosite primerno zaščitno obleko in zaščitne očale.*
- *Naprava med delovanjem ne sme biti postavljena tako, da so ogrožene osebe, npr. na ogrodju ali podobnem.*
- *Daljša uporaba naprave lahko privede do vibracijsko pogojenih motenj prekravitve rok.*

Splošno veljavnega časa uporabe ni možno določiti, saj je ta odvisen od številnih dejavnikov:

- osebno nagnjenje k slabi prekravitvi (pogosto hladni prsti, mravljinčasti prsti).
- nizka temperatura okolice. Za zaščito rok nosite tople rokavice.
- Neprekinjeno obratovanje je slabše kot delo s premori.

Pri redni daljši uporabi naprave in pri ponavljajočem pojavu določenih simptomov (na primer mravljinca ali hladni prsti) svetujemo zdravniški pregled.

Pozor

- *Pri čiščenju lakiranih površin ohranjujte oddaljenost curka od najmanj 30 cm, da se izognete poškodbam.*
- *Stroja med obratovanjem nikoli ne puščajte brez nadzora.*
- *Vsi deli pod napetostjo v delovnem območju morajo biti zaščiteni pred vodnim curkom.*
- *Dela na napravi vedno izvajajte s primernimi rokavicami.*
- *Čistilna dela, pri katerih nastajajo oljna te odpadne vode, kot je npr. pomivanje motorjev, podvozja se smejo izvajati samo v pralnicah z odvodom za olje.*

Varnostne naprave

Pozor

Varnostne naprave služijo za zaščito uporabnika in se jih ne sme spreminjati ali ignorirati.

Zapah ročne brizgalne pištole

Zapah zapira ročico ročne brizgalne pištole in preprečujejo nehoten vklop naprave.

Termoventil na črpalki

Termoventil ščiti črpalko pred pregrevanjem.

Zaradi krožnega delovanja se voda segreje. Pri temperaturi vode 60 °C se odpre termo ventil in izpusti vročo vodo.

Predpogoji za stojno varnost

Pozor

Pred vsemi aktivnostmi z ali na napravi vzpostavite stojno varnost, da preprečite nesreče ali poškodbe.

- Stojna varnost naprave je zagotovljena, ko je naprava postavljena na ravni površini.

Uporaba

Opis naprave

Pri razpakiranju preverite ali v vsebini paketa manjka pribor oz. ali obstajajo poškodbe. V primeru transportnih poškodb obvestite svojega prodajalca.

Slike glejte na strani 2

- 1 Brizgalna cev z reguliranjem tlaka (Vario Power)
- 2 Brizgalna cev s strgalom za umazanijo
- 3 Ročna brizgalna pištola
- 4 Zapah ročne brizgalne pištole
- 5 Visokotlačna cev
- 6 Tipka za ločitev visokotlačne gibke cevi od ročne brizgalne pištole
- 7 Transportni ročaj
- 8 Shranjevalo za ročno brizgalno pištolo
Shranjevalo za visokotlačno gibko cev
- 9 Shranjevalo za brizgalno cev
- 10 Pritrditev za cevni boben (opcijsko)
- 11 Gibka sesalna cev za čistilno sredstvo (s filtrom)
- 12 Termoventil
- 13 Visokotlačni priključek
- 14 Spojni del za priključek za vodo
- 15 Dvojna izboklina
- 16 Vodni priključek s sitom
- 17 Motor; za podrobnosti glejte navodila za uporabo proizvajalca motorja
- 18 Navodilo za uporabo motorja

Poseben pribor

Posebni pribor razširja možnosti uporabe vašega stroja. Podrobnejše informacije o tem boste prejeli pri vašem prodajalcu KÄRCHER.

Pred zagonom

Pred zagonom montirajte napravi prosto priložene dele.

Slike glejte na strani 2

Slika 1

- Transportni ročaj pritrdite na ogrodje. V ta namen poravnajte izvrtine, vtaknite skozi vijake in pritrdite z maticami.

Slika 2

- Montirajte shranjevalo za pribor.

Slika 3

- Sprednjo ploščo montirajte s priloženimi plastičnimi kovicami.

Slika 4

- Vtaknite visokotlačno gibko cev v ročno brizgalno pištolo, dokler se slišno ne zaskoči.

Opozorilo: Pazite na pravilno usmerjenost priključne električne napeljave.

Slika 5

- Gibko sesalno cev za čistilno sredstvo povežite s priključkom.

Oskrba z vodo

V skladu z veljavnimi predpisi aparat ne sme nikoli delovati brez ločilnika sistemov na omrežju za pitno vodo. Uporabiti je potrebno ustrezen ločilnik sistemov podjetja KÄRCHER ali alternativni ločilnik sistemov v skladu z EN 12729 Tip BA. Voda, ki je tekla skozi sistemski ločevalnik, je klasificirana kot nepitna.



Pozor

Sistemski ločevalnik vedno priključite na oskrbo z vodo, nikoli neposredno na napravo!

Opozorilo: Nečistoče v vodi lahko poškodujejo visokotlačno črpalko in pribor. Za zaščito se priporoča uporaba KÄRCHERjevega vodnega filtra (poseben pribor, naroč št. 4.730-059).

Oskrba z vodo iz vodovoda

Upoštevajte predpise vodovodnega podjetja. Priključne vrednosti glejte na tipski tablici / v tehničnih podatkih.

- Uporabljajte s platnom ojačano vodno gibko cev (ni v obsegu dobave) z običajnim priključkom. (premer najmanj 1/2 col oz. 13 mm; dolžina najmanj 7,5 m).
- Priložen spojni del privijte na vodni priključek naprave.
- Vodno gibko cev nataknite na spojni del naprave in jo priključite na oskrbo z vodo.

Sesanje vode iz odprtih posod

Ta visokotlačni čistilnik je s KÄRCHERjevo gibko sesalno cevjo s protipovratnim filtrom (posebni pribor, naroč.št. 4.440-238) primeren za sesanje površinske vode npr. iz sodov za deževnico ali ribnikov (za maksimalno višino črpanja glejte tehnične podatke).

- KÄRCHERevo gibko sesalno cev s protipovratnim ventilom napolnite z vodo, privijte na vodni priključek in obesite v sod za deževnico.
- Visokotlačno cev ločite od visokotlačnega priključka naprave.
- Prezračite stroj.

Napravo pustite teči brez visokotlačne cevi, dokler voda na visokotlačnem priključku ne izstopa brez mehurčkov. Napravo izklopite in priklopite visokotlačno gibko cev.

Zagon

Pozor

Suhi tek v trajanju več kot 2 minuti lahko vodi do poškodb na visokotlačni črpalki. Če naprave v 2 minutah ne izgradi nobenega tlaka, napravo izklopite in postopajte v skladu z napotki v poglavju „Pomoč pri motnjah“.

Pozor

Naprava je dobavljena brez polnitve motornega olja. Pred prvim zagonom nalijte motorno olje.

- Napolnite rezervoar za gorivo in preverite nivo olja.

Glejte navodilo za uporabo motorja.

- Visokotlačno gibko cev spojite z visokotlačnim priključkom naprave.
- Brizgalno cev vtaknite v ročno brizgalno pištolo in jo pritrdite z obračanjem za 90°.
- Vodno pipo popolnoma odprite.
- Zaženite motor.

Glejte navodilo za uporabo motorja.

Obratovanje

⚠ Nevarnost

Zaradi izstopajočega vodnega curka iz visokotlačne šobe deluje na ročno brizgalno pištolo povratna sila. Poskrbite, da trdno stojite, ročno brizgalno pištolo in brizgalno cev trdno držite.

- Deblokirajte ročico ročne brizgalne pištole.
- Potegnite ročico, naprava se vklopi.

Brizgalna cev z reguliranjem tlaka (Vario Power)

Za običajne čistilne naloge. Delovni tlak se lahko zvezno regulira med "Min" in "Max".

- Spustite ročico ročne brizgalne pištole.
- Brizgalno cev obrnite na željen položaj.

Brizgalna cev s frezalom za umazanijo

Za trdovratno umazanijo.

Ni primerno za delo s čistilnimi sredstvi.

Delo s čistilnimi sredstvi

Za vsakokratno čistilno nalogo uporabljajte izključno čistilna in negovalna sredstva podjetja KÄRCHER, ker so bila le-ta razvita posebej za uporabo z Vašo napravo. Uporaba drugih čistilnih in negovalnih sredstev lahko vodi do hitrejšje obrabe in ugasnitve garancijskih zahtevkov. Prosimo, da se pozanimate v specializirani trgovini ali pa zahtevate informacije neposredno pri podjetju KÄRCHER.

- Uporabite brizgalno cev z reguliranjem tlaka (Vario Power).
- Brizgalno cev obrnite na položaj "Mix".
Opozorilo: S tem se pri obratovanju raztopina čistilnega sredstva primeša vodnemu curku.

- Sesalno količino raztopine čistilnega sredstva nastavite na filtru čistilnega sredstva.
 - Srednja količina: Srednji položaj
 - Velika količina: Položaj „+“
 - Majhna količina: Položaj „-“
- Gibko sesalno cev za čistilno sredstvo obesite v posodo z raztopino čistilnega sredstva.

Priporočljiva metoda čiščenja

- Čistilno sredstvo varčno razpršite po suhi površini in pustite, da učinkuje (vendar se ne sme posušiti).
- Raztopljeno umazanijo splaknite z visokotlačnim curkom.

Prekinitev obratovanja

- Spustite ročico ročne brizgalne pištole. **Opozorilo:** Če ročico ročne brizgalne pištole spustite, bo motor deloval naprej v prostem teku. Na tak način po črpalki kroži voda in se tako ogreva. Ko voda doseže maksimalno dovoljeno temperaturo (60°C), se termoventil odpre in segreta voda izteče.
- Zaprite ročico ročne brizgalne pištole.
- Ročno brizgalno pištolo vtaknite v shranjevalo za ročno brizgalno pištolo.
- Pri daljših delovnih premorih (več kot 5 minut) dodatno izklopite motor.

Zaključek obratovanja

Pozor

Visokotlačno gibko cev ločite od ročne brizgalne pištole ali naprave le, če v sistemu ni tlaka.

- Po delu s čistilnim sredstvom obesite gibko sesalno cev v posodo s čisto vodo, napravo vklopite za približno 1 minuto z demontirano brizgalno cevjo in spirajte.
- Spustite ročico ročne brizgalne pištole.
- Zaustavite motor.

Glejte navodilo za uporabo motorja.
- Zaprite pipo.
- Pritisnite ročico ročne brizgalne pištole, da iz sistema izpustite še obstoječi tlak.

- Napravo ločite z oskrbe z vodo.
- Zaprite ročico ročne brizgalne pištole.
- Ročno brizgalno pištolo vtaknite v shranjevalo za ročno brizgalno pištolo.
- Visokotlačno gibko cev obesite v shranjevalo za visokotlačno gibko cev.

Transport

Pozor

Da preprečite nesreče ali poškodbe, pri transportu upoštevajte težo naprave (glejte tehnične podatke).

Ročni transport

⚠ Opozorilo

Hlapi goriva ali razlito gorivo se lahko vna-mejo. Naprava naj bo med transportom v vodoravnem položaju, da se prepreči razli-vanje goriva.

- Napravo vlecite za transportni ročaj.

Transport v vozilih

- Izpraznite rezervoar za gorivo.
- Napravo zavarujte proti zdrsu in prevr-nitvi.
- Napravo transportirajte le v stoječem stanju.

Skladiščenje

Pozor

Da preprečite nesreče ali poškodbe, pri iz-biri kraja shranjevanja upoštevajte težo na-prave (glejte tehnične podatke).

Shranjevanje naprave

- Postavite napravo na ravno površino.
- Pritisnite ločilno na ročni brizgalni pištoli in ločite visokotlačno gibko cev od ročne brizgalne pištole.
- Ročno brizgalno pištolo vtaknite v shranjevalo za ročno brizgalno pištolo.
- Visokotlačno gibko cev obesite v shranjevalo za visokotlačno gibko cev.

Pred daljšim shranjevanjem, npr. v času zime, dodatno upoštevajte napotke v poglavju Nega.

Zaščita pred zamrznitvijo

Pozor

Napravo in pribor zaščitite pred zmrzaljo. Če voda ni popolnoma izpraznjena, zmrzal uniči napravo in pribor. Za preprečitev škod.

- Popolna izpraznitev vode iz naprave: Napravo vklopite brez priključene visokotlačne gibke cevi in brez priključene oskrbe z vodo (max. 1 min.) in počakajte, dokler iz visokotlačnega priključka ne izstopa več voda. Izklopite napravo.
- Napravo s celotnim priborom shranjujte v prostoru, varnem pred zmrzaljo.

Nega in vzdrževanje

⚠ Opozorilo

Pred začetkom vseh negovalnih in vzdrževalnih del izklopite napravo in pustite, da se motor ohladi. Da bi preprečili nehoten zaigon motorja, izvlecite vtič vžigalne svečke. Za preprečitev nevarnosti sme popravila in vgradnjo nadomestnih delov izvajati zgolj avtoriziran uporabniški servis.

Nega

Pred daljšim skladiščenjem, npr. pozimi:

- Filter izvlecite iz gibke sesalne cevi za čistilno sredstvo in ga očistite pod tekočo vodo.
- Sito v priključku za vodo izvlecite s ploščatimi kleščami in ga očistite pod tekočo vodo.
- Filter za drobno umazanijo v vodnem priključku izvlecite s ploščatimi kleščami in ga očistite pod tekočo vodo.

Nastavitev zraènega tlaka v pnevmatikah

- Pred popraviljanjem tlaka polnjenja v zračnicah nastavite reducirni ventil na kompresorju na 170 kPa (1,7 bar).
- Tlak polnjenja v zračnicah ne sme preseči 170 kPa (1,7 bar).

Servisiranje črpalke

Črpalke ni treba servisirati.

Servisiranje motorja

- Postavite napravo na ravno površino.
- Izvedite vzdrževalna dela na motorju v skladu z navedbami v navodilu za obratovanje proizvajalca motorja.

Nadomestni deli

Uporabljajte samo originalne KÄRCHERjeve nadomestne dele. Pregled nadomestnih delov boste našli na koncu tega navodila za uporabo.

Pomoč pri motnjah

Manjše motnje lahko odpravite sami s pomočjo naslednjega pregleda. V primeru dvoma se obrnite pooblašeni servisni službi.

Naprava ne deluje

- Upoštevajte opozorila v navodilu za uporabo proizvajalca motorja!

Naprava ne dosega zadostnega tlaka

- Preverite nastavitev na brizgalni cevi.
- Prezračite napravo: Napravo vklopite brez priključene visokotlačne gibke cevi in počakajte (največ 2 minuti), dokler voda na visokotlačnem priključku ne izstopa brez mehurčkov. Napravo izklopite in ponovno priključite visokotlačno cev.
- Preverite oskrbo z vodo.
- Očistite sito v vodnem priključku.
- Prelivni ventil blokira: Ročico ročne brizgalne pištole večkrat aktivirajte.

Močna nihanja tlaka

- Čiščenje visokotlačne šobe: Iz šobne izvrtine z iglo odstranite umazanijo in jo od spredaj splaknite z vodo.
- Preverite količino dotoka vode.

Naprava je netesna

- Neznatna netesnost naprave je tehnično pogojena. Pri močnejši netesnosti se obrnite na pooblašeno servisno službo.

Čistilno sredstvo se ne vsesava

- Uporabite brizgalno cev z reguliranjem tlaka (Vario Power).
Brizgalno cev obrnite na položaj "Mix".
- Očistite filter na gibki sesalni cevi za čistilno sredstvo.
- Preverite gibko sesalno cev za čistilno sredstvo glede pregibov.

Tehnični podatki

Vodni priključek

| | | |
|----------------------------|-------|-----|
| Temperatura dotoka (maks.) | °C | 40 |
| Količina dotoka (min.) | l/min | 10 |
| Pritisk dotoka (maks.) | MPa | 1,2 |
| Max. sesalna višina | m | 0,5 |

Motor

| | | |
|---------------------|-----------------|-----|
| Tip | Honda GC 160 | |
| Delovna prostornina | cm ³ | 160 |

Za podrobnosti glejte navodila za uporabo proizvajalca motorja

Podatki o zmogljivosti

| | | |
|---------------------------------------|-------|------|
| Delovni tlak | MPa | 14 |
| Maks. dovoljeni tlak | MPa | 16 |
| Črpalna količina, voda | l/min | 7,9 |
| Črpalna količina, čistilno sredstvo | l/min | 0,3 |
| Povratna sila ročne brizgalne pištole | N | 26,5 |

Mere in teža

| | | |
|-------------------------|-----|-----|
| Dolžina | mm | 835 |
| Širina | mm | 580 |
| Višina | mm | 800 |
| Teža | kg | 28 |
| Tlak v zračnicah (max.) | kPa | 172 |

Ugotovljene vrednosti v skladu z EN 60335-2-79

| | | |
|--|------------------|-----|
| Vrednost vibracij dlan-roka | m/s ² | 3,1 |
| Negotovost K | m/s ² | 0,3 |
| Nivo hrupa L _{pA} | dB(A) | 90 |
| Negotovost K _{pA} | dB(A) | 1 |
| Nivo hrupa ob obremenitvi L _{WA} + negotovost K _{WA} | dB(A) | 104 |

Pridržana pravica do tehničnih sprememb!

ES-izjava o skladnosti

S to izjavo potrjujemo, da spodaj omenjeni stroj zaradi svoje zasnove in načina izdelave ustreza temeljnim varnostnim in zdravstvenim zahtevam EU-standardov. Ta izjava izgubi svojo veljavnost, če kdo naravno spremeni brez našega soglasja.

Proizvod: visokotlačni čistilec

Tip: 1.133-xxx

Tip: 1.194-xxx

Zadevne ES-direktive:

2006/42/ES (+2009/127/ES)

2004/108/ES

2000/14/ES

Uporabljene usklajene norme:

EN 60335-1

EN 60335-2-79

EN 55014-2: 1997 + A2: 2008

EN 55012: 2007 + A1: 2009

Postopek ocenjevanja skladnosti:

2000/14/ES: Priloga V

Raven zvočne moči dB(A)

Izmerjeno: 103

Zajamčeno: 104

Podpisniki ravnavajo po navodilih in s pooblastilom vodstva podjetja.

H. Jenner
CEO

S. Reiser
Head of Approbation

Pooblaščenec za dokumentacijo:

S. Reiser

Alfred Kärcher GmbH & Co. KG

Alfred-Kärcher-Str. 28 - 40

71364 Winnenden (Germany)

Tel.: +49 7195 14-0

Faks: +49 7195 14-2212

Winnenden, 2010/07/01

Spis treści

| | |
|-------------------------------------|------------|
| Instrukcje ogólne | PL . . . 1 |
| Wskazówki bezpieczeństwa | PL . . . 2 |
| Obsługa | PL . . . 4 |
| Transport | PL . . . 7 |
| Przechowywanie | PL . . . 7 |
| Czyszczenie i konserwacja | PL . . . 8 |
| Usuwanie usterek | PL . . . 8 |
| Dane techniczne | PL . . . 9 |
| Deklaracja zgodności UE | PL . . 10 |

Instrukcje ogólne

Szanowny Kliencie!



Przed pierwszym użyciem urządzenia należy przeczytać oryginalną instrukcję obsługi, postępować według jej wskazań i zachować ją do późniejszego wykorzystania lub dla następnego użytkownika.

Użytkowanie zgodne z przeznaczeniem

Wysokociśnieniowe urządzenie czyszczące przeznaczone jest wyłącznie do zastosowania w gospodarstwach domowych:

- do czyszczenia maszyn, pojazdów, budynków, narzędzi, fasad, tarasów, narzędzi ogrodowych itp. za pomocą strumienia wody pod dużym ciśnieniem (w razie potrzeby z dodatkiem środków czyszczących),
- w połączeniu z akcesoriami, częściami zamiennymi i środkami czyszczącymi dopuszczonymi przez firmę KÄRCHER. Należy przestrzegać wskazówek załączonych do środków czyszczących.

Ochrona środowiska



Materiały użyte do opakowania nadają się do recyklingu. Opakowania nie należy wrzucać do zwykłych pojemników na śmieci, lecz do pojemników na surowce wtórne.



Zużyte urządzenia zawierają cenne surowce wtórne, które powinny być oddawane do utylizacji. Z tego powodu należy usuwać zużyte urządzenia za pośrednictwem odpowiednich systemów utylizacji.

Wskazówki dotyczące składników (REACH)

Aktualne informacje dotyczące składników znajdują się pod:

www.kaercher.com/REACH

Gwarancja

W każdym kraju obowiązują warunki gwarancji określone przez odpowiedniego lokalnego dystrybutora. Ewentualne usterek urządzenia usuwane są w okresie gwarancji bezpłatnie, o ile spowodowane są błędem materiałowym lub produkcyjnym. W sprawach napraw gwarancyjnych prosimy kierować się z dowodem zakupu do dystrybutora lub do autoryzowanego punktu serwisowego.

(Adres znajduje się na odwrocie)

Symbole w instrukcji obsługi

Niebezpieczeństwo

Przy bezpośrednim niebezpieczeństwie, prowadzącym do ciężkich obrażeń ciała lub do śmierci.

Ostrzeżenie

Na możliwie niebezpieczną sytuację, mogącą prowadzić do ciężkich obrażeń ciała lub śmierci.

Uwaga

Na możliwie niebezpieczną sytuację, mogącą prowadzić do lekkich obrażeń ciała lub szkód materialnych.

Symbole na urządzeniu



Nie wolno kierować strumienia wysokociśnieniowego na ludzi, zwierzęta, czynny osprzęt elektryczny ani na samo urządzenie. Urządzenie chronić przed mrozem.



Niebezpieczeństwo oparzenia przez gorące powierzchnie!



Niebezpieczeństwo zatrucia! Nie wdychać spalin.

Wskazówki bezpieczeństwa

Niebezpieczeństwo

- Eksploatacja urządzenia w miejscach zagrożonych wybuchem jest zabroniona.
- Podczas użytkowania w obszarach zagrożonych (np. na stacjach benzynowych) należy przestrzegać stosownych przepisów bezpieczeństwa.
- Przy pracy z urządzeniem w pomieszczeniach należy zabezpieczyć wystarczającą wentylację i odprowadzanie spalin (niebezpieczeństwo zatrucia).
- Nie uruchamiać urządzenia w przypadku, gdy ważne części urządzenia, np. elementy zabezpieczające, przewody ciśnieniowe czy pistolet natryskowy, są uszkodzone.
- Przed każdym użyciem sprawdzać, czy przewód ciśnieniowy nie jest uszkodzony. Uszkodzony przewód ciśnieniowy należy niezwłocznie wymienić.
- W przypadku niewłaściwego użycia strumień wody pod ciśnieniem może być niebezpieczny. Nie wolno kierować strumienia na ludzi, zwierzęta, czynny osprzęt elektryczny ani na samo urządzenie.
- Przy czyszczeniu odzieży lub obuwia nie kierować strumienia na siebie ani na inne osoby.
- Nie czyścić strumieniem przedmiotów zawierających materiały szkodliwe dla zdrowia (np. azbest).
- Strumień wody pod ciśnieniem może uszkodzić wentyle lub opony samochodowe i doprowadzić do pęknięcia opony. Pierwszym sygnałem takiego niebezpieczeństwa jest przebarwienie opony. Uszkodzone opony samochodowe i wentyle stanowią zagrożenie dla życia. Podczas czyszczenia zachować odległość strumienia minimum 30 cm!
- Nigdy nie zasysać płynów zawierających rozpuszczalniki ani nierozcieńczonych kwasów czy rozpuszczalników! Zaliczają się do nich np. benzyna, rozpuszczalnik do farb lub olej grzewczy. Mgła powstająca podczas spryskiwania jest łatwo zapalna, wybuchowa i trująca. Nie zasysać acetonu, nierozcieńczonych kwasów ani rozpuszczalników, ponieważ atakują one materiały zastosowane w urządzeniu.
- Używać można jedynie takiego rodzaju paliwa, które podane jest w instrukcji obsługi. Przy używaniu nieodpowiednich paliw istnieje niebezpieczeństwo wybuchu.
- Nie używać wysokociśnieniowego urządzenia czyszczącego, jeżeli wylało się paliwo. Wówczas należy przenieść urządzenie w inne miejsce i nie dopuścić do powstawania iskier.
- Nie przechowywać, nie rozlewać ani nie używać paliwa w pobliżu otwartego ognia lub urządzeń takich, jak piece, kotły grzewcze, podgrzewacze wody itp., które mogą wytwarzać iskry lub ogień zapalny.
- Przy tankowaniu paliwa oraz w miejscu jego przechowywanie nie wolno palić ani używać wolnego ognia.
- Nie przepelniać zbiornika. W krótcu wlewowym nie może być żadnego paliwa.
- Dolewanie paliwa może odbywać się tylko w dobrze wietrzonym pomieszczeniu i przy wyłączonym silniku. Benzyna jest bardzo niebezpieczna i w określo-

nych warunkach wybuchowa. Po zakończeniu tankowania upewnić się, że pokrywa zbiornika paliwa jest dobrze zamknięta.

- Unikać powtarzającego się wzgl. dłuższego kontaktu paliwa ze skórą oraz wdychania oparów paliwa.
- Łatwopalne przedmioty i materiały trzymać z dala od tłumika (przynajmniej 2 m).
- Nie używać silnika bez tłumika i regularnie go sprawdzać, czyścić i w razie konieczności wymienić na nowy.
- Nie używać silnika na obszarach leśnych, krzaczastych i trawiastych, gdy wydech nie jest wyposażony w iskrochron.
- Poza pracami nastawczymi nie uruchamiać silnika ze zdjętym filtrem powietrza lub bez osłony nad króćcem ssącym.
- Nie przestawiać sprężyn regulujących, drążków regulatora lub innych części powodujących zwiększenie liczby obrotów silnika.
- Niebezpieczeństwo oparzenia! Nie dotykać gorących tłumików, cylindrów lub żeber chłodzących.
- Nigdy nie wkładać rąk lub nóg w pobliżu elementów ruchomych lub obrotowych.

⚠ Ostrzeżenie

- Przewody ciśnieniowe, elementy wyposażenia i złącza mają istotne znaczenie dla bezpieczeństwa. Stosować tylko przewody ciśnieniowe, elementy wyposażenia i złącza zalecane przez producenta.
- Niniejsze urządzenie nie jest przewidziane do użytkowania przez osoby o ograniczonych możliwościach fizycznych, sensorycznych wzgl. mentalnych. Obsługa urządzenia przez dzieci lub osoby nieprzyuczone jest zabroniona. Dzieci powinny być nadzorowane, żeby zapewnić, iż nie będą się bawiły urządzeniem.
- Opakowania foliowe utrzymywać z dala od dzieci; istnieje niebezpieczeństwo uduszenia!

- Urządzenie zostało skonstruowane do stosowania ze środkami czyszczącymi dostarczonymi lub zalecanymi przez producenta. Stosowanie innych środków czyszczących lub chemikaliów może doprowadzić do uszkodzenia urządzenia.
- Użytkownik ma obowiązek używania urządzenia zgodnie z jego przeznaczeniem. Podczas pracy musi on uwzględnić warunki panujące w otoczeniu i uważać na osoby znajdujące się w pobliżu.
- Niebezpieczeństwo uszkodzenia słuchu. W trakcie eksploatacji urządzenia należy koniecznie zakładać odpowiednią ochronę na uszy.
- Nie używać urządzenia, jeżeli w jego zasięgu znajdują się inne osoby, chyba, że są one wyposażone w odzież ochronną.
- W celu ochrony przed rozpryskującą się wodą lub brudem należy nosić odpowiednią odzież ochronną i okulary ochronne.
- Przy pracy urządzenie nie może być ustawione w taki sposób, by zagrażało osobom np. na rusztowaniach itp.
- Dłuższe używanie urządzenia może prowadzić do zaburzeń ukrwienia w dłoniach na skutek wibracji.

Nie jest możliwe ogólne ustalenie czasu użytkowania, ponieważ zależy on od szeregu czynników:

- Indywidualna skłonność do złego ukrwienia (często zimne palce, mrowienie w palcach).
- Niska temperatura otoczenia. Dla ochrony dłoni należy nosić ciepłe rękawice.
- Ciągła praca działa gorzej niż praca z przerwami.

Jeżeli przy regularnym, długotrwałym użytkowaniu urządzenia wielokrotnie powtarzają się określone objawy (np. mrowienie w palcach, zimne palce), radzimy zasięgnąć porady lekarza.

Uwaga

- Podczas czyszczenia powierzchni lakierowanych zachować odległość strumienia min. 30 cm, aby uniknąć uszkodzeń.
- Pracującego urządzenia nigdy nie pozostawiać bez nadzoru.
- Wszystkie części przewodzące prąd w miejscu pracy urządzenia muszą być zabezpieczone przed tryskającą wodą.
- Prace w obrębie urządzenia wykonywać zawsze w odpowiednich rękawicach.
- Czyszczenie, podczas którego powstają ścieki zawierające olej, np. mycie silnika lub podłogi samochodu, dozwolone jest tylko w myjniach wyposażonych w separator oleju.

Zabezpieczenia

Uwaga

Zabezpieczenia chronią użytkownika i nie wolno ich modyfikować ani obchodzić.

Blokada pistoletu natryskowego

Blokada zablokowuje dźwignię pistoletu natryskowego i zapobiega niezamierzonemu włączeniu się urządzenia.

Termozawór na pompie

Termozawór chroni pompę przed przegrzaniem.

Tryb obiegowy powoduje podgrzanie wody. Przy 60°C temperatury wody otwiera się termozawór i pozwala na ujście gorącej wody.

Warunki dla stateczności

Uwaga

Przed jakąkolwiek czynnością przy użyciu urządzenia lub przy urządzeniu należy stworzyć warunki dla stateczności, w celu uniknięcia wypadków wzgl. uszkodzeń.

- Stateczność urządzenia jest zagwarantowana, gdy stoi ono na równej powierzchni.

Obsługa

Opis urządzenia

Podczas rozpakowywania urządzenia należy sprawdzić, czy w opakowaniu znajdują się wszystkie elementy i czy nic nie jest uszkodzone. W przypadku stwierdzenia uszkodzeń w transporcie należy zwrócić się do dystrybutora.

Rysunki patrz strona 2

- 1 Lanca z regulacją ciśnienia (Vario Power)
- 2 Lanca z frezem do zanieczyszczeń
- 3 Pistolet natryskowy
- 4 Blokada pistoletu natryskowego
- 5 Wąż wysokociśnieniowy
- 6 Przycisk do oddzielenia węża wysokociśnieniowego od pistoletu natryskowego
- 7 Uchwyt transportowy
- 8 Schowek na pistolet natryskowy
Schowek na wąż wysokociśnieniowy
- 9 Schowek na lancę
- 10 Mocowanie bębna na wąż (opcja)
- 11 Wąż ssący na środek czyszczący (z filtrem)
- 12 Termozawór
- 13 Przyłącze wysokiego ciśnienia
- 14 Złączka do przyłącza wody
- 15 Dwuzłączka
- 16 Przyłącze wody z sitem
- 17 Silnik; szczegóły patrz instrukcja obsługi producenta silnika
- 18 Instrukcja obsługi silnika

Wyposażenie specjalne

Wyposażenie specjalne zwiększa możliwości zastosowania urządzenia. Bliższych informacji na ten temat udzielają dystrybutorzy urządzeń KÄRCHER.

Przed uruchomieniem

Przed uruchomieniem zamontować luźno dołączone części do urządzenia.

Rysunki patrz strona 2

Rysunek 1

→ Zamocować uchwyt transportowy do ramy. W tym celu należy ustawić otwory, przełożyć śruby i zamocować nakrętkami.

Rysunek 2

→ Zamontować schowek na akcesoria.

Rysunek 3

→ Zamontować płytę czołową za pomocą dołączonych nitów z tworzywa sztucznego.

Rysunek 4

→ Włożyć wąż wysokociśnieniowy do pistoletu natryskowego, aż się w słyszalny sposób zatrzaśnie.

Wskazówka: Zwrócić uwagę na właściwe ustawienie złączki przyłączeniowej.

Rysunek 5

→ Połączyć wąż ssący na środek czyszczącej z przyłączem.

Doprowadzenie wody

Zgodnie z obowiązującymi przepisami urządzenie nigdy nie może być używane bez odłącznika systemowego przy sieci wodociągowej. Należy używać odpowiedniego odłącznika systemowego firmy KÄRCHER albo odłącznika systemowego zgodnego z EN 12729, typ BA. Woda, która przepłynęła przez odłącznik systemowy, katalogowana jest jako nie nadająca się do picia.



Uwaga

Oddzielacz systemowy podłączać zawsze do dopływu wody, a nigdy bezpośrednio do urządzenia!

Wskazówka: Zanieczyszczenia w wodzie mogą uszkodzić pompę wysokociśnieniową i akcesoria. Jako ochronę zaleca się użycie filtra wodnego KÄRCHER (wyposażenie specjalne, nr katalogowy 4.730-059).

Dopływ wody z instalacji wodnej

Przestrzegać przepisów lokalnego przedsiębiorstwa wodociągowego.

Wartości przyłączenia patrz tabliczka znamionowa/dane techniczne.

- Stosować wąż gumowy wzmocniony tkaniną (nie objęty dostawą) ze zwykłym złączem. (Średnica przynajmniej 1/2 cala wzgl. 13 mm; długość przynajmniej 7,5 m).
- Przykręcić dołączoną złączkę do przyłącza wody na urządzeniu.
- Nałożyć wąż wodny na złączkę urządzenia i podłączyć dopływ wody.

Zasysanie wody z otwartych zbiorników

Ta myjka wysokociśnieniowa nadaje się wraz węzłem ssącym KÄRCHER z zaworem zwrotnym (wyposażenie specjalne, nr katalogowy 4.440-238) do zasysania wody powierzchniowej np. z beczek na deszczówkę lub stawów (maks. wysokość zasysania, patrz dane techniczne).

- Wypełnić wodą wąż ssący KÄRCHER z zaworem zwrotnym, przykręcić do przyłącza wody i zawiesić na zbiorniku wody deszczowej.
- Odłączyć wąż wysokociśnieniowy od przyłącza wysokociśnieniowego urządzenia.
- Odpowietrzyć urządzenie
Uruchomić urządzenie bez podłączonego węża wysokociśnieniowego, aż woda zacznie wydostawać się bez pęcherzyków. Wyłączyć urządzenie i podłączyć wąż wysokociśnieniowy.

Uruchamianie

Uwaga

Praca na sucho trwająca przez ponad 2 minuty prowadzi do uszkodzenia pompy wysokociśnieniowej. Jeżeli urządzenie nie wytworzy ciśnienia w ciągu 2 minut, należy je wyłączyć i postąpić zgodnie ze wskazówkami z rozdziału „Pomoc przy usterkach“.

Uwaga

Urządzenie dostarczane jest bez wlanego oleju silnikowego. Przed pierwszym uruchomieniem wlać olej silnikowy.

- Napełnić zbiornik paliwa i kontrolować poziom oleju.
Patrz instrukcja obsługi silnika.
- Połączyć wąż wysokociśnieniowy z przyłączem wysokociśnieniowym urządzenia.
- Włożyć lancę w pistolet natryskowy i zablokować, obracając o 90°.
- Całkowicie otworzyć kran.
- Uruchomić silnik.
Patrz instrukcja obsługi silnika.

Działanie

⚠ Niebezpieczeństwo

Poprzez strumień wody wytryskujący z dyszy wysokociśnieniowej na pistolet oddziałuje siła odrzutu. Należy zapewnić sobie bezpieczne ustawienie i mocno trzymać pistolet natryskowy i lancę.

- Odblokować dźwignię pistoletu natryskowego.
- Pociągnąć za dźwignię, urządzenie się włącza.

Lanca z regulacją ciśnienia (Vario Power)

Do najczęstszych zadań czyszczenia. Ciśnieni robocze można regulować stopniowo w zakresie od „Min“ do „Max“.

- Zwolnić dźwignię pistoletu natryskowego.
- Obrócić lancę dożądanego położenia.

Lanca z frezem do zanieczyszczeń

Do przywarłych zanieczyszczeń, trudnych do usunięcia.

Nie nadaje się do pracy ze środkami czyszczącymi.

Praca ze środkiem czyszczącym

Do każdego czyszczenia należy używać wyłączenie środków czyszczących i pielęgnacyjnych firmy KÄRCHER, ponieważ zostały one przeznaczone specjalnie do użytku z Państwa urządzeniem. Używanie innych środków czyszczących i pielęgnacyjnych może prowadzić do szybszego zużycia i wygaśnięcia uprawnień związanych z roszczeniami gwarancyjnymi. Dalsze informacje dostępne są w handlu branżowym albo bezpośrednio w firmie KÄRCHER.

- Zastosować lancę z regulacją ciśnienia (Vario Power).
- Obrócić lancę do położenia „Mix“.

Wskazówka: W ten sposób miesza się przy pracy roztwór środka czyszczącego ze strumieniem wody.

- Ustawić zasysaną ilość roztworu środka czyszczącego przy filtrze środka czyszczącego.
 - Średnia ilość: Położenie środkowe
 - Wielka ilość: Położenie „+“
 - Mała ilość: Położenie „-“
- Zawiesić wąż ssący środka czyszczącego w zbiorniku ze środkiem czyszczącym.

Zalecana metoda czyszczenia

- Cienko spryskać suchą powierzchnię środkiem czyszczącym i pozostawić na pewien czas (ale nie do wyschnięcia).
- Splukać rozpuszczony brud strumieniem wysokociśnieniowym.

Przerwanie pracy

→ Zwolnić dźwignię pistoletu natryskowego.

Wskazówka: Jeżeli dźwignia pistoletu zostanie zwolniona, silnik pracuje nadal z prędkością obrotową biegu jałowego. Dzięki temu woda krąży wewnątrz pompy i ogrzewa się. Gdy woda osiągnie maksymalnie dopuszczalną temperaturę (60°C), otwiera się termostawór i gorąca woda wypływa na zewnątrz.

- Zablokować dźwignię pistoletu natryskowego.
- Włożyć pistolet natryskowy do schowka.
- W przypadku dłuższych przerw w pracy (ponad 5 minut) dodatkowo wyłączać silnik.

Zakończenie pracy

Uwaga

Wąż wysokociśnieniowy oddzielić od ręcznego pistoletu natryskowego albo urządzenia tylko wtedy, gdy w systemie nie ma ciśnienia.

- Po pracy ze środkiem czyszczącym, zawiesić wąż ssący w zbiorniku z czystą wodą, włączyć urządzenie na ok. 1 min. bez zamontowanej lancy i przepłukać.
- Zwolnić dźwignię pistoletu natryskowego.
- Zatrzymać silnik.
Patrz instrukcja obsługi silnika.
- Zakręcić kran.
- Nacisnąć dźwignię pistoletu natryskowego, aby całkowicie usunąć ciśnienie z systemu.
- Oddzielić urządzenie od dopływu wody.
- Zablokować dźwignię pistoletu natryskowego.
- Włożyć pistolet natryskowy do schowka.
- Zawiesić wąż wysokociśnieniowy w schowku.

Transport

Uwaga

W celu uniknięcia wypadków wzgl. zranień przy transportie należy zwrócić uwagę na ciężar urządzenia (patrz dane techniczne).

Transport ręczny

⚠ Ostrzeżenie

Opary paliwa lub wylane paliwo mogą się zapalić. W czasie transportu urządzenie utrzymywać w pozycji poziomej, żeby uniknąć wylania paliwa.

- Pociągnąć urządzenie za uchwyt transportowy

Transport w pojazdach

- Opróżnić zbiornik paliwa.
- Zabezpieczyć urządzenie przed przesunięciem i przewróceniem się.
- Urządzenie transportować tylko w pozycji stojącej.

Przechowywanie

Uwaga

W celu uniknięcia wypadków wzgl. zranień, przy wyborze miejsca składowania należy zwrócić uwagę na ciężar urządzenia (patrz dane techniczne).

Przechowywanie urządzenia

- Pozostawić urządzenie na równej powierzchni.
- Nacisnąć przycisk oddzielający pistoletu natryskowego i oddzielić wąż wysokociśnieniowy od pistoletu natryskowego.
- Włożyć pistolet natryskowy do schowka.
- Zawiesić wąż wysokociśnieniowy w schowku.

Przed dłuższym okresem przechowywania, np. w zimie należy zwrócić uwagę na wskazówki w rozdziale „Ochrona przeciwmrozo-
wa.

Ochrona przeciwmrozowa

Uwaga

Urządzenie i akcesoria chronić przed mrozem.

Urządzenie i akcesoria zostaną zniszczone przez mróz, jeżeli nie zostaną w pełni opróżnione z wody. W celu uniknięcia szkód:

- Całkowicie opróżnić urządzenie z wody: Włączyć urządzenie bez podłączonego węża wysokociśnieniowego i bez podłączonego dopływu wody (maks. 1 min.) i poczekać, aż z przyłącza wydobywa się woda. Wyłączyć urządzenie.
- Przechowywać urządzenie z wszystkimi akcesoriami w ogrzewanym pomieszczeniu.

Czyszczenie i konserwacja

⚠ Ostrzeżenie

Przed rozpoczęciem jakichkolwiek prac pielęgnacyjnych i konserwacyjnych wyłączyć urządzenie i wystudzić silnik. W celu uniknięcia niezamierzonego uruchomienia silnika, należy zdjąć końcówkę przewodu świecy zapłonowej.

Aby wykluczyć zagrożenia, naprawy i montaż części zamiennych mogą być przeprowadzane jedynie przez autoryzowany serwis.

Konserwacja

Przed dłuższym okresem przechowywania, np. w zimie:

- Zdjąć filtr z węża ssącego środka czyszczącego i oczyścić go pod bieżącą wodą.
- Wyciągnąć szczypcami płaskimi sito z przyłącza wody i oczyścić je pod bieżącą wodą.
- Wyciągnąć szczypcami płaskimi filtr dokładny z przyłącza wody i oczyścić go pod bieżącą wodą.

Ustawić ciśnienie opon

- Przed skorygowaniem ciśnienia w oponach, ustawić reduktor ciśnienia przy sprężarce na 170 kPa (1,7 bar).
- Ciśnienie w oponach nie może przekraczać 170 kPa (1,7 bar).

Konserwacja pompy

Pompa jest bezobsługowa.

Konserwacja silnika

- Pozostawić urządzenie na równej powierzchni.
- Prace konserwacyjne przy silniku przeprowadzać zgodnie ze wskazówkami z instrukcji obsługi producenta silnika.

Części zamienne

Stosować wyłącznie oryginalne części zamienne firmy KÄRCHER. Lista części zamiennych znajduje się na końcu niniejszej instrukcji obsługi.

Usuwanie usterek

Mniejsze usterki można usunąć samodzielnie, korzystając z poniższych wskazówek. W razie wątpliwości prosimy zwrócić się do autoryzowanego serwisu.

Urządzenie nie działa

- Przestrzegać wskazówek zawartych w instrukcji obsługi producenta silnika!

Urządzenie nie wytwarza ciśnienia

- Sprawdzić ustawienie lancy.
- Odpowietrzyć urządzenie: Włączyć urządzenie bez podłączonego węża wysokociśnieniowego i poczekać (maks. 2 minuty), aż z przyłącza wysokociśnieniowego zacznie wydobywać się woda bez bąbelków. Wyłączyć urządzenie i ponownie podłączyć wąż wysokociśnieniowy.
- Sprawdzić dopływ wody.
- Oczyścić sitko na przyłączy wody.
- Zablokowany zawór przelewowy: Kilkakrotnie nacisnąć dźwignię pistoletu natryskowego.

Silne wahania ciśnienia

- Czyszczenie dyszy wysokociśnieniowej: Usunąć zanieczyszczenia z otworu dyszy za pomocą igły i wypłukać wodą od przodu.
- Sprawdzić ilość dopływającej wody.

Nieszczelne urządzenie

- Niewielka nieszczelność urządzenia wynika z jej konstrukcji. W przypadku większej nieszczelności zlecić naprawę w autoryzowanym serwisie.

Środek czyszczący nie jest zasasywany

- Zastosować lancę z regulacją ciśnienia (Vario Power).
Obrócić lancę do położenia „Mix”.
- Oczyszczyć filtr przy węży ssącym środka czyszczącego.
- Sprawdzić wąż ssący środka czyszczącego czy nie ma załamania.

Dane techniczne

| Przyłącze wody | | |
|--|------------------|------|
| Temperatura doprowadzenia (maks.) | °C | 40 |
| Ilość doprowadzenia (min.) | l/min | 10 |
| Ciśnienie dopływowe (maks.) | MPa | 1,2 |
| Maks. wysokość ssania | m | 0,5 |
| Silnik | | |
| Typ | Honda GC 160 | |
| Pojemność skokowa | cm ³ | 160 |
| Szczegóły patrz instrukcja obsługi producenta silnika | | |
| Parametry robocze | | |
| Ciśnienie robocze | MPa | 14 |
| Maks. dopuszczalne ciśnienie | MPa | 16 |
| Ilość pobieranej wody | l/min | 7,9 |
| Ilość pobieranego środka czyszczącego | l/min | 0,3 |
| Siła odrzutu pistoletu natryskowego | N | 26,5 |
| Wymiary i ciężar | | |
| Długość | mm | 835 |
| Szerokość | mm | 580 |
| Wysokość | mm | 800 |
| Masa | kg | 28 |
| Ciśnienie w oponach (maks.) | kPa | 172 |
| Wartości określone zgodnie z EN 60335-2-79 | | |
| Drgania przenoszone przez kończyny górne | m/s ² | 3,1 |
| | m/s ² | 0,3 |
| Niepewność pomiaru K | | |
| Poziom ciśnienie akustyczne L _{pA} | dB(A) | 90 |
| Niepewność pomiaru K _{pA} | dB(A) | 1 |
| Poziom mocy akustycznej L _{WA} + Niepewność pomiaru K _{WA} | dB(A) | 104 |

Zmiany techniczne zastrzeżone!

Deklaracja zgodności UE

Niniejszym oświadczamy, że określone poniżej urządzenie odpowiada pod względem koncepcji, konstrukcji oraz wprowadzonej przez nas do handlu wersji obowiązującym wymogom dyrektyw UE dotyczącym wymagań w zakresie bezpieczeństwa i zdrowia. Wszelkie nie uzgodnione z nami modyfikacje urządzenia powodują utratę ważności tego oświadczenia.

Produkt: Myjka wysokociśnieniowa

Typ: 1.133-xxx

Typ: 1.194-xxx

Obowiązujące dyrektywy WE

2006/42/WE (+2009/127/WE)

2004/108/WE

2000/14/WE

Zastosowane normy zharmonizowane

EN 60335-1

EN 60335-2-79

EN 55014-2: 1997 + A2: 2008

EN 55012: 2007 + A1: 2009

Zastosowana metoda oceny zgodności

2000/14/WE: Załącznik V

Poziom mocy akustycznej dB(A)

Zmierzony: 103

Gwarantowany: 104

Z upoważnienia zarządu przedsiębiorstwa.



H. Jenner
CEO



S. Reiser
Head of Approbation

Pełnomocnik dokumentacji:

S. Reiser

Alfred Kärcher GmbH & Co. KG

Alfred-Kärcher-Str. 28 - 40

71364 Winnenden (Germany)

tel.: +49 7195 14-0

faks: +49 7195 14-2212



Winnenden, 2010/07/01

Cuprins

| | |
|---|------------|
| Observații generale | RO . . . 1 |
| Măsuri de siguranță | RO . . . 2 |
| Utilizarea | RO . . . 4 |
| Transport | RO . . . 7 |
| Depozitarea | RO . . . 7 |
| Îngrijirea și întreținerea | RO . . . 7 |
| Remedierea defecțiunilor | RO . . . 8 |
| Date tehnice | RO . . . 8 |
| Declarație de conformitate CE | RO . . . 9 |

Observații generale

Mult stimat client,

  Înainte de prima utilizare a aparatului dvs. citiți acest instrucțiune original, respectați instrucțiunile cuprinse în acesta și păstrați-l pentru întrebuințarea ulterioară sau pentru următorii posesori.

Domeniul de utilizare

Utilizați acest aparat de curățat sub presiune exclusiv pentru gospodăria particulară:

- la curățarea mașinilor, vehiculelor, utilajelor, fațadelor, teraselor, aparatelor de grădinărit, etc. cu jet de apă sub presiune (în caz de nevoie se poate adăuga și detergent).
- cu accesoriile, piesele de schimb și detergenții aprobați de KÄRCHER. Respectați instrucțiunile de utilizare ale detergenților.

Protecția mediului înconjurător

 Materialele de ambalare sunt reciclabile. Ambalajele nu trebuie aruncate în gunoiul menajer, ci trebuie duse la un centru de colectare și revalorificare a deșeurilor.

 Aparatele vechi conțin materiale reciclabile valoroase, care pot fi supuse unui proces de revalorificare. Din acest motiv, vă rugăm să apelați la centrele de colectare abilitate pentru eliminarea aparatelor vechi.

Observații referitoare la materialele conținute (REACH)

Informații actuale referitoare la materialele conținute puteți găsi la adresa:
www.kaercher.com/REACH

Garanție

În fiecare țară sunt valabile condițiile de garanție publicate de distribuitorul nostru din țara respectivă. Eventuale defecțiuni ale acestui aparat, care survin în perioada de garanție și care sunt rezultatul unor defecte de fabricație sau de material, vor fi remediate gratuit. Pentru a putea beneficia de garanție, prezentați-vă cu chitanța de cumpărare la magazin sau la cea mai apropiată unitate de service autorizată.
(Pentru adresă vedeți pagina din spate)

Simboluri din manualul de utilizare

Pericol

Pericol iminent, care duce la vătămări corporale grave sau moarte.

Avertisment

Posibilă situație periculoasă, care ar putea duce la vătămări corporale grave sau moarte.

Atenție

Posibilă situație periculoasă, care ar putea duce la vătămări corporale ușoare sau pagube materiale.

Simboluri pe aparat



Nu îndreptați jetul de înaltă presiune spre persoane, animale, echipamente electrice active sau asupra aparatului însuși. Feriți aparatul de îngheț.



Pericol de arsuri din cauza suprafețelor fierbinți!



Pericol de otrăvire! Nu inspirați gazele de eșapament.

Măsurile de siguranță

⚠ Pericol

- Este interzisă funcționarea în zone cu pericol de explozie.
- La utilizarea aparatului în zone periculoase (de ex. recipiente de combustibil) se vor respecta instrucțiunile de securitate corespunzătoare.
- În cazul folosirii aparatului în încăperi trebuie să se asigure o aerisire corespunzătoare și evacuarea gazelor de eșapament (pericol de intoxicare).
- Nu puneți aparatul în funcțiune dacă elemente importante ale aparatului, precum de ex. elementele de siguranță, furtunurile de presiune, pistolul de stropit sunt deteriorate.
- Verificați furtunurile de presiune înainte de fiecare utilizare. Înlocuiți-le neîntârziat pe cele care prezintă defecțiuni.
- Jeturile sub presiune pot fi periculoase în cazul utilizării neconforme. Jetul nu trebuie îndreptat spre persoane, animale, echipamente electrice active sau asupra aparatului însuși.
- Nu îndreptați jetul de presiune spre dvs. înșivă sau spre altcineva, pentru a curăța îmbrăcămintea sau încălțăminte.
- Nu stropiți obiecte ce conțin materiale periculoase (de ex. azbest).
- Cauciucurile vehiculelor/ventilele lor pot fi deteriorate de jetul sub presiune și se pot fisura. Primul semn este o decolorare a cauciucului. Anvelopele/supapele anvelopelor deteriorate pun în pericol viața persoanelor. La curățare păstrați o distanță minimă de cel puțin 30 cm !
- Nu se vor aspira niciodată lichide conținând solvenți, dizolvanți sau acizi nediluți! În această categorie intră de ex. benzina, diluantul pentru vopsea, uleiul. Ceața formată la stropire este inflamabilă, explozivă și toxică. Nu folosiți ace-tonă, acizi nediluți și dizolvanți, căci atacă materialele folosite la aparat.
- Folosiți numai combustibilul specificat în instrucțiunile de utilizare. În cazul unor combustibili neadecvați există pericolul de explozie.
- Nu folosiți aparatul de curățat sub presiune dacă s-a vărsat carburant; duceți aparatul în alt loc și evitați formarea de scântei.
- Nu păstrați, nu vărsați și nu folosiți carburanții în apropierea unor surse de foc deschis sau a unor aparate precum cuptoare, cazane de încălzire, încălzitoare de apă, care au flacără sau care pot genera scântei.
- Nu fumați și nu utilizați focul liber în timpul alimentării cu combustibil sau în zonele de depozitare a combustibilului.
- Nu umpleți rezervorul excesiv. Ștuțul de umplere nu trebuie să fie plin cu combustibil.
- Efectuați alimentarea cu combustibil numai în încăperi bine aerisite și cu motorul oprit. Benzina poate cauza incendii și în anumite condiții explozii. După terminarea procesului de alimentare cu combustibil asigurați-vă în privința închiderii capacului de la rezervorul de combustibil.
- Evitați contactul repetat sau prea lung între combustibil și piele, cât și aspirarea vaporilor.
- Țineți departe de amortizoare obiectele și materialele inflamabile (la o distanță de cel puțin 2 m).
- Nu folosiți motorul fără amortizor și verificați-l periodic, curățați-l și dacă este nevoie, înlocuiți-l.
- Nu folosiți motorul în zone de pădure, respectiv zone cu arbuști sau cu iarbă, fără ca țeava de eșapament să fie prevăzută cu un dispozitiv împotriva scânteiilor.
- Nu lăsați motorul să funcționeze cu filtrul de aer demontat sau fără capacul ștuțului de aspirare, decât atunci când efectuați lucrări de reglare.

- Nu modificați arcurile de reglare, tijele reglatoarelor sau alte piese care pot duce la creșterea turației motorului.
- Pericol de arsuri! Nu atingeți amortizoarele, cilindrii sau nervurile de răcire fierbinți.
- Nu apropiați mâinile sau picioarele de părțile aflate în mișcare.

⚠ Avertisment

- Furtunurile de presiune, armăturile și cuplajele sunt importante pentru securitatea aparatului. Utilizați furtunuri de presiune, armături și cuplaje numai de tipul celor recomandate de producător.
- Acest aparat nu este destinat pentru a fi utilizat de către persoane cu capacități psihice, senzoriale sau mintale limitate. Nu este permisă utilizarea aparatului de către copii sau persoane neinstruite. Nu lăsați copii nesupravegheați, pentru a vă asigura, că nu se joacă cu aparatul.
- Țineți foliile de ambalaj departe de copii, pentru a evita pericolul de sufocare!
- Acest aparat a fost proiectat pentru utilizarea împreună cu detergenți livrați sau recomandați de producător. Utilizarea altor detergenți sau a chimicalelor poate prejudicia aparatul.
- Beneficiarul are obligația de a utiliza aparatul conform prevederilor. El trebuie să țină cont de împrejurările de la fața locului și, în timpul lucrului, să fie atent la persoanele din preajmă.
- Există pericolul unor afecțiuni ale auzului. În timpul lucrului cu aparatul, purtați protecție pentru urechi.
- Nu folosiți aparatul când în raza de acțiune a acestuia se află alte persoane, decât dacă acestea poartă echipament de protecție.
- Se vor purta îmbrăcăminte adecvată precum și ochelari de protecție împotriva stropilor de apă și murdăriei.
- Este interzisă amplasarea aparatului în timpul funcționării în așa fel, ca acesta să reprezinte pericol pentru persoane,

de ex. pe schele sau obiecte asemănătoare.

- Utilizarea aparatului pe o perioadă îndelungată poate duce la deteriorarea circulației sângelui în zona brațelor, datorită vibrațiilor.

Nu se poate stabili o durată de funcționare general valabilă, deoarece ea este influențată de mai mulți factori:

- Predispoziție personală pentru o circulație deficitară (degete reci, amorțeală în degete).
- Temperatură ambiantă scăzută. Purtați mănuși călduroase pentru protecția mâinilor.
- Folosirea continuă este mai dăunătoare decât o utilizare întreruptă de pauze.

În cazul utilizării regulate a aparatului pe perioade mai lungi și a apariției repetate a simptomelor respective (de ex. amorțeală în degete, degete reci), vă recomandăm să consultați un medic.

Atenție

- La curățarea suprafețelor lăcuite, trebuie respectată o distanță minimă de 30 cm, pentru a evita deteriorarea acestora.
- Aparatul nu va fi lăsat să funcționeze nesupravegheat.
- Toate piesele din zona de lucru, și care sunt străbătute de curentul electric trebuie protejate de jetul de apă.
- Efectuați lucrările la acest aparat întotdeauna cu mănuși potrivite.
- Curățiri la care se obține apă reziduală cu un conținut de ulei de mașină, de exemplu spălarea motoarelor și șasiurilor trebuie să fie făcute numai în locuri special amenajate cu dispozitive de separare și de înlăturare uleiului de mașină.

Dispozitive de siguranță

Atenție

Dispozitivele de siguranță servesc pentru protecția utilizatorului și nu este permisă modificarea sau scoaterea din funcțiune a acestora.

Zăvor pistol de pulverizat

Zăvorul blochează maneta pistolului de pulverizat și împiedică pornirea accidentală a aparatului.

Termoventil pe pompă

Termoventilul protejează pompa contra supraîncălzirii.

Prin funcționarea în circuit se încălzește apa. La temperatura de 60 °C se deschide termoventilul și apa fierbinte se descarcă.

Condițiile pentru siguranța stabilității

Atenție

Înainte de toate activitățile cu sau pe aparat asigurați stabilitatea acestuia pentru a evita accidentele și deteriorările.

- Aparatul se află în poziție stabilă, când este amplasată pe o suprafață plană.

Utilizarea

Descrierea aparatului

La despachetare verificați conținutul pachetului în privința existenței tuturor accesoriilor sau a deteriorărilor. În cazul în care constatați deteriorări cauzate de un transport necorespunzător, vă rugăm să anunțați imediat comerciantul dvs.

Pentru imagini vezi pagina 2

- 1 Lance cu reglaj de presiune (Vario Power)
- 2 Lance cu freză pentru murdărie
- 3 Pistol de pulverizare
- 4 Zăvor pistol de pulverizat
- 5 Furtun de înaltă presiune
- 6 Buton de detașare a furtunului de înaltă presiune de pistolul de pulverizat
- 7 Mâner pentru transport

- 8 Spațiu de depozitare pentru pistolul de pulverizat
Spațiu de depozitare pentru furtunul de presiune
- 9 Spațiu de depozitare pentru lance
- 10 Element de fixare pentru tamburul furtunului (opțional)
- 11 Furtun de aspirație pentru detergent (cu filtru)
- 12 Termoventil
- 13 Racord de presiune înaltă
- 14 Piesă de cuplare pentru conexiunea de apă
- 15 Niplu dublu
- 16 Racord de apă cu sită
- 17 Motor; conform instrucțiunilor de utilizare ale producătorului motorului
- 18 Manual de utilizare motor

Accesoriile opționale

Accesoriile speciale extind sfera de utilizare a aparatului dvs. Informații detaliate obțineți de la distribuitorul dvs. KÄRCHER.

Înainte de punerea în funcțiune

Înainte de punerea în funcțiune montați piesele nefixate, livrate împreună cu aparatul. **Pentru imagini vezi pagina 2**

Figura 1

- Fixați mânerul de transport la cadru.
Pentru aceasta îndreptați găurile, introduceți șuruburile și fixați-le cu piulițele.

Figura 2

- Montați spațiul de depozitare pentru accesorii.

Figura 3

- Montați placa frontală cu niturile de plastic anexate.

Figura 4

- Împingeți furtunul de presiune în pistolul de pulverizare, până când se aude că acesta intră în locaș.

Observație: Atenție la poziția corectă a niplului de conectare.

Figura 5

- Conectați furtunul de aspirație pentru soluția de curățat la racord.

Alimentarea cu apă

Conform normelor în vigoare, aparatul nu trebuie exploatat niciodată fără un separator de sistem la rețeaua de apă potabilă. Se va utiliza un separator de sistem adecvat, de la firma KÄRCHER, sau un separator de sistem alternativ, conform EN 12729 tip BA.Apa, care curge printr-un separator de sistem este clasificată ca fiind nepotabilă.



Atenție

Racordați separatorul de sistem întotdeauna la sursa de alimentare cu apă și niciodată direct la aparat!

Observație: Impuritățile din apă pot afecta pompa de înaltă presiune și accesoriile. Pentru protecția acestora vă recomandăm filtrul de apă KÄRCHER (accesoriu special, nr. de comandă 4.730-059).

Alimentarea cu apă din conducta de apă

Respectați prevederile companiei de furnizare a apei.

Pentru valorile de racordare se vor consulta datele tehnice/plăcuța de tip.

- ➔ Se utilizează un furtun cu inserție textilă (nu este inclus în livrare) cu un cuplaj obișnuit: (Diametru minim 1/2 țoli sau 13 mm; lungime min. 7,5 m).
- ➔ Se înșurubează piesa de cuplare de la racordul de apă al aparatului, livrată odată cu furnitura.
- ➔ Se montează furtunul de apă la piesa de cuplare a aparatului și se racordează la sursa de alimentare cu apă.

Aspirarea apei din rezervoare deschise

Acest aparat de curățare sub presiune poate fi folosit cu furtunul de absorbție KÄRCHER cu supapă de refulare (accesoriu special, nr. de comandă 4.440-238) și este adecvat pentru aspirarea apei de la suprafață, de ex. din rezervoare cu apă de ploaie sau din iazuri (înălțimea maximă de aspirație vezi Datele tehnice).

- ➔ Umpleți furtunul de aspirație KÄRCHER cu supapă de refulare cu apă, înșuru-

bați-l la racordul de apă și introduceți-l în rezervorul cu apă de ploaie.

- ➔ Deconectați furtunul de înaltă presiune de la racordul de înaltă presiune al aparatului.
- ➔ Scoateți aerul din aparat.
Lăsați aparatul să funcționeze fără furtun de presiune, până când apa, care iese la racordul de presiune, nu mai conține bule de aer. Opritiți aparatul și racordați furtunul de înaltă presiune.

Punerea în funcțiune

Atenție

Funcționarea uscată timp de mai mult de 2 minute poate ducă la deteriorarea pompei de înaltă presiune. În cazul în care aparatul nu mai generează presiune timp de 2 minute, opritiți aparatul și procedați conform instrucțiunilor din capitolul "Remedierea defecțiunilor".

Atenție

Aparatul se livrează fără ulei de motor. Introduceți ulei de motor înainte de prima pornire.

- ➔ Alimentați aparatul cu combustibil și verificați nivelul de ulei.
Vezi manualul de utilizare a motorului
- ➔ Conectați furtunul de înaltă presiune cu racordul de înaltă presiune de la aparat.
- ➔ Montați lancea la pistolul de pulverizare manual și fixați-o prin rotire la dreapta 90°.
- ➔ Deschideți robinetul de apă în totalitate.
- ➔ Porniți motorul.
Vezi manualul de utilizare a motorului

Funcționarea

⚠ Pericol

Datorită jetului de apă care iese din pistol prin duza de înaltă presiune, la pistol apare o forță de recul. Asigurați-vă o poziție fermă și strângeți bine pistolul și lancea.

→ Deblocați maneta pistolului de stropit.

→ Trageți maneta, aparatul pornește.

Lance cu reglaj de presiune (Vario Power)

Pentru lucrările de curățare uzuale. Presiunea de lucru poate fi reglată fără trepte între „Min” și „Max”.

→ Eliberați maneta pistolului.

→ Rotiți lancea în poziția dorită.

Lance cu freză pentru murdărie

Pentru murdărie persistentă.

Nu este adecvat pentru funcționare cu soluție de curățat.

Funcționare cu soluție de curățat

Utilizați pentru orice operațiune de curățare exclusiv soluții de curățat și de îngrijire KÄRCHER, deoarece acestea au fost dezvoltate special pentru curățare cu aparatul dvs. Utilizarea altor soluții de curățat și de îngrijire poate cauza uzura mai rapidă și poate atrage după sine anularea garanției. Vă rugăm să cereți informații în magazinele de specialitate sau direct de la firma KÄRCHER.

→ Folosiți lancea cu reglaj de presiune (Vario Power).

→ Rotiți lancea în poziția „Min”.

Observație: Prin acesta, în timpul funcționării, soluția de curățat se amestecă cu jetul de apă.

→ Reglați cantitatea de aspirație la filtrul de soluție de curățat.

– Cantitate medie: poziția din mijloc

– Cantitate mare: Poziția „+”

– Cantitate mică: Poziția „-”

→ Introduceți furtunul de aspirare pentru soluția de curățat într-un rezervor cu soluție de curățat.

Metoda de curățare recomandată

→ Se pulverizează cu economie soluție de curățat pe suprafața uscată și se lasă să acționeze (nu să se usuze).

→ Mizeria desprinsă se spală cu jetul de înaltă presiune.

Înteruperea utilizării

→ Eliberați maneta pistolului.

Notă:Când maneta pistolului manual de stropit este eliberată, motorul funcționează mai departe cu turația de mers în gol. Astfel apa circulă prin pompă și se încălzește. Când apa atinge temperatura maximă admisă (60°C), termovențilul se deschide și apa încălzită se revarsă.

→ Blocați maneta pistolului de stropit.

→ Introduceți pistolul de pulverizare în spațiul de depozitare a pistolului.

→ În cazul pauzelor mai lungi (peste 5 min) deconectați suplimentar și motorul.

Încheierea utilizării

Atenție

Deconectați furtunul de presiune de la pistolul manual de stropit sau de la aparat numai atunci, când sistemul de află în stare depresurizată.

→ După funcționarea cu soluție de curățat se introduce furtunul de detergent într-un rezervor cu apă curată, se conectează aparatul cam 1 minut, cu lancea demontată, și se clătește.

→ Eliberați maneta pistolului.

→ Opriți motorul.

Vezi manualul de utilizare a motorului

→ Închideți robinetul de apă.

→ Apăsați maneta pistolului pentru a elimina presiunea încă existentă în sistem.

→ Deconectați aparatul de la sursa de alimentare cu apă.

→ Blocați maneta pistolului de stropit.

→ Introduceți pistolul de pulverizare în spațiul de depozitare a pistolului.

→ Agățați furtunul de presiune în spațiul de depozitare a acestuia.

Transport

Atenție

Pentru a evita accidentele și vătămările corporale în timpul transportului țineți cont de greutatea aparatului (vezi datele tehnice).

Transportul manual

⚠ Avertisment

Vaporii de combustibil, cât și combustibilul scurs pot să se aprindă. La transport țineți aparatul în poziție orizontală, pentru a evita scurgerea combustibilului.

→ Trageți aparatul de mânerul de transport.

Transportul în vehicule

- Goliți rezervorul de combustibil.
- Asigurați aparatul contra alunecării și răsturnării.
- Transportați aparatul doar în poziție verticală.

Depozitarea

Atenție

Pentru a evita accidentele și vătămările corporale la alegerea locului de depozitare țineți cont de greutatea aparatului (vezi datele tehnice).

Depozitarea aparatului

- Amplasați aparatul pe o suprafață plană.
- Apăsăți butonul de separare de pe pistolul manual de pulverizat și separați furtunul de înaltă presiune de pistolul manual de pulverizat.
- Introduceți pistolul de pulverizare în spațiul de depozitare a pistolului.
- Agățați furtunul de presiune în spațiul de depozitare a acestuia.

În cazul depozitării pe perioade îndelungate, de ex. iarna, țineți cont suplimentar de indicațiile din capitolul Îngrijire.

Protecția împotriva înghețului

Atenție

Feriți aparatul de îngheț.

Aparatul și accesoriile sunt distruse de îngheț dacă nu sunt golite complet de apă. Pentru a evita deteriorarea:

- Goliți în totalitate apa din aparat: Porniți aparatul cu furtunul de înaltă presiune și racordul la sursa de alimentare cu apă deconectați (max. 1 minut) și așteptați până când nu mai iese apă din racordul de presiune înaltă. Opriți aparatul.
- Aparatul și toate accesoriile trebuie depozitate într-o încăpere ferită de îngheț.

Îngrijirea și întreținerea

⚠ Avertisment

Înainte de orice lucrări de îngrijire și întreținere decuplați aparatul și lăsați motorul să se răcească. Pentru a evita pornirea accidentală a motorului, scoateți fișa bujiei.

Pentru a evita pericolele, reparațiile și montarea pieselor de schimb se vor face doar de service-ul autorizat.

Îngrijirea

Înainte de depozitarea pe perioade îndelungate, de ex. iarna:

- Se scot filtrele de la furtunul de aspirație detergent și se curăță sub jet de apă.
- Se scoate, cu un clește, filtrul de la racordul de apă și se spală sub jet de apă.
- Se scoate, cu un clește, filtrul fin din racordul de apă și se spală sub jet de apă.

Reglarea presiunii în anvelope

- Înainte de a corecta presiunea în anvelope, reglați reductorul de presiune de la compresor la 170 kPa (1,7 bari).
- Presiunea în anvelope nu trebuie să depășească 170 kPa (1,7 bari).

Întreținerea pompei

Pompa nu necesită întreținere.

Întreținerea motorului

- Amplașați aparatul pe o suprafață plană.
- Efectuați lucrările de întreținere a motorului conform instrucțiunilor de utilizare ale producătorului motorului.

Piese de schimb

Utilizați numai piese de schimb KÄRCHER originale. Lista pieselor de schimb se află la sfârșitul acestor instrucțiuni de utilizare.

Remedierea defecțiunilor

Multe defecțiuni pot fi remediate de către dvs. apelând la ajutorul următoarei prezentați de ansamblu.

În caz de neclarități vă rugăm să vă adresați serviciului pentru clienți autorizat.

Aparatul nu funcționează

- Respectați indicațiile din instrucțiunile de utilizare ale producătorului motorului!

Aparatul nu ajunge la presiunea dorită

- Verificați reglajul la lance.
- Evacuarea aerului din aparat: Porniți aparatul cu furtunul de înaltă presiune deconectat și lăsați-l să funcționeze (max. 2 min.), până ce apa iese pe ieșirea de înaltă presiune fără a conține bule de aer. Opritiți aparatul și racordați furtunul de înaltă presiune.
- Verificați alimentarea cu apă.
- Curățați sita din racordul de apă.
- Supapa de preaplin se blochează: Acționați de mai multe ori maneta pistolului de stropit.

Oscilații puternice de presiune

- Curățați duza de înaltă presiune: îndepărtați cu un ac murdăria din gaura duzei și apoi clătiți din față cu apă.
- Verificați cantitatea de apă de alimentare.

Aparatul nu este etans

- O mică neetanșeită a aparatului este condiționată de motive tehnice. În caz de neetanșeită mare, adresați-vă service-ului.

Soluția de curățat nu este aspirată

- Folosiți lancea cu reglaj de presiune (Vario Power).
Rotiți lancea în poziția „Min”.
- Curățați filtrul furtunului de aspirare a soluției de curățat.
- Verificați furtunul de aspirație pentru soluția de curățat să nu fie îndoit.

Date tehnice

| Racordul de apă | | |
|--|------------------|------|
| Temperatura de circulare (max.) | °C | 40 |
| Debitul de circulare (min.) | l/min | 10 |
| Presiunea de circulare (max.) | MPa | 1,2 |
| Înălțimea maximă de absorbție | m | 0,5 |
| Motorul | | |
| Tip | Honda GC 160 | |
| Capacitate cilindrică | cm ³ | 160 |
| Detalii vezi instrucțiunile de utilizare ale producătorului motorului | | |
| Caracteristicile de performanță | | |
| Presiunea de lucru | MPa | 14 |
| Presiunea maximă admisă | MPa | 16 |
| Debit, apă | l/min | 7,9 |
| Debit, agent de curățare | l/min | 0,3 |
| Reculul pistolului de pulverizat | N | 26,5 |
| Dimensiuni și masa | | |
| Lungime | mm | 835 |
| Lățime | mm | 580 |
| Înălțime | mm | 800 |
| Masa | kg | 28 |
| Presiune anvelope (max.) | kPa | 172 |
| Valori determinate conform EN 60335-2-79 | | |
| Valoare vibrație mână-braț | m/s ² | 3,1 |
| Nesiguranță K | m/s ² | 0,3 |
| Nivel de zgomot L _{pA} | dB(A) | 90 |
| Nesiguranță K _{pA} | dB(A) | 1 |
| Nivelul puterii energiei L _{WA} + nesiguranță K _{WA} | dB(A) | 104 |

Ne rezervăm dreptul de a efectua modificări tehnice !

Declarație de conformitate CE

Prin prezenta declarăm că aparatul desemnat mai jos corespunde cerințelor fundamentale privind siguranța în exploatare și sănătatea incluse în directivele CE aplicabile, datorită conceptului și a modului de construcție pe care se bazează, în varianta comercializată de noi. În cazul efectuării unei modificări a aparatului care nu a fost convenită cu noi, această declarație își pierde valabilitatea.

Produs: Aparat de curățare sub presiune

Tip: 1.133-xxx

Tip: 1.194-xxx

Directive EG respectate:

2006/42/CE (+2009/127/CE)

2004/108/CE

2000/14/CE

Norme armonizate utilizate:

EN 60335-1

EN 60335-2-79

EN 55014-2: 1997 + A2: 2008

EN 55012: 2007 + A1: 2009

Procedura de evaluare a conformității:

2000/14/CE: Anexa V

Nivel de zgomot dB(A)

măsurat: 103

garantat: 104

Semnatarii acționează în numele și prin împuternicirea conducerii societății.



H. Jenner

CEO



S. Reiser

Head of Approbation

Însărcinat cu elaborarea documentației:

S. Reiser

Alfred Kärcher GmbH & Co. KG

Alfred-Kärcher-Str. 28 - 40

71364 Winnenden (Germany)

Tel.: +49 7195 14-0

Fax: +49 7195 14-2212



Winnenden, 2010/07/01

Obsah

| | |
|--|------------|
| Všeobecné pokyny | SK . . . 1 |
| Bezpečnostné pokyny | SK . . . 2 |
| Obsluha | SK . . . 4 |
| Transport | SK . . . 6 |
| Uskladnenie | SK . . . 7 |
| Starostlivosť a údržba | SK . . . 7 |
| Pomoc pri poruchách | SK . . . 8 |
| Technické údaje | SK . . . 8 |
| Vyhlasenie o zhode s normami EÚ | SK . . . 9 |

Všeobecné pokyny

Vážený zákazník,

  Pred prvým použitím vášho zariadenia si prečítajte tento pôvodný návod na použitie, konajte podľa neho a uschovajte ho pre neskoršie použitie alebo pre ďalšieho majiteľa zariadenia.

Používanie výrobku v súlade s jeho určením

Tento vysokotlakový čistič používajte výhradne na práce v domácnosti:

- na umývanie strojov, vozidiel, stavieb, náradia, fasád, terás, záhradného náradia atď. spolu s vysokotlakovým prúdom vody (v prípade potreby s pridaním čistiacich prostriedkov).
- s dielmi príslušenstva, náhradnými dielmi a čistiacimi prostriedkami schválenými spoločnosťou KÄRCHER.
Rešpektujte pokyny priložené k čistiacim prostriedkom.

Ochrana životného prostredia

 Obalové materiály sú recyklovateľné. Obalové materiály láskavo nevyhadzujte do komunálneho odpadu, ale odovzdajte ich do zberne druhotných surovín.

 Vyradené prístroje obsahujú hodnotné recyklovateľné látky, ktoré by sa mali opäť zužitkovať. Staré zariadenia preto láskavo odovzdajte do vhodnej zberne odpadových surovín.

Pokyny k zloženiu (REACH)

Aktuálne informácie o zložení nájdete na:
www.kaercher.com/REACH

Záruka

V každej krajine platia záručné podmienky našej distribučnej organizácie. Prípadné poruchy spotrebiča odstránime počas záručnej lehoty bezplatne, ak sú ich príčinou chyby materiálu alebo výrobné chyby. Pri uplatňovaní záruky sa spolu s dokladom o kúpe zariadenia láskavo obráťte na predajcu alebo na najbližší autorizovaný zákaznícky servis.

(Adresu nájdete na zadnej strane)

Symboly v návode na obsluhu

Nebezpečenstvo

Pri bezprostredne hroziacom nebezpečenstve, ktoré spôsobí vážne zranenia alebo smrť.

Pozor

V prípade nebezpečnej situácie by mohla viesť k vážnemu zraneniu alebo smrti.

Pozor

V prípade možnej nebezpečnej situácie by mohla viesť k ľahkým zraneniam alebo vecným škodám.

Symboly na prístroji



Vysokotlakový prúd sa nesmie nasmerovať na osoby, zvieratá, aktívne elektrické zariadenia alebo na samotný prístroj. Prístroj chráňte pred mrazom.



Nebezpečie popálenia horúcim povrchom!



Nebezpečenstvo otrávenia! Nevdychovať odvádzané plyny.

Bezpečnostné pokyny

⚠ Nebezpečenstvo

- Používanie v priestoroch so zvýšením nebezpečenstvom výbuchu je zakázané.
 - Pri používaní zariadenia v oblastiach so zvýšeným nebezpečím (napr. čerpacie stanice pohonných hmôt) sa musia dodržiavať príslušné bezpečnostné predpisy.
 - Pri prevádzke zariadenia v uzavretých miestnostiach je nutné zaistiť dostatočné vetranie a odvod výfukových plynov (nebezpečie otravy).
 - Zariadenie nepoužívajte, ak má poškodené dôležité diely zariadenia, napr. bezpečnostné prvky, vysokotlakové hadice alebo striekaciu pištoľ.
 - Pred každým použitím skontrolujte, či vysokotlaková hadica nie je poškodená. Poškodenú vysokotlakovú hadicu neodkladne vymeňte.
 - Vysokotlakový prúd môže byť pri neodbornom použití nebezpečný. Prúd sa nesmie nasmerovať na osoby, zvieratá, aktívne elektrické zariadenia alebo na samotný prístroj.
 - Pri čistení odevu alebo obuvi nesmie byť vysokotlakový prúd nasmerovaný na iných ani na seba.
 - Neostrekujte žiadne predmety obsahujúce látky škodlivé pre zdravie (napr. azbest).
 - Pneumatiky automobilu a ventily pneumatík môže vysokotlakový prúd poškodiť a môžu prasknúť. Prvým príznakom poškodenia je zmena sfarbenia pneumatiky. Poškodené pneumatiky automobilu a ventily sú životne nebezpečné. Pri čistení prúdom vody dodržiavajte odstup najmenej 30 cm!
 - Nikdy nevysávajte kvapaliny s obsahom rozpúšťadla alebo neriedené kyseliny a rozpúšťadlá! Do tejto skupiny patrí napr. benzín, riedidlo na farby alebo vykurovací olej. Rozprašovaná hmla je vysoko horľavá, výbušná a jedovatá.
- Je zakázané použitie acetónu, neriedených kyselín a rozpúšťadiel, pretože napadajú materiály použité v zariadení.
- Smie sa používať iba palivo uvedené v návode na obsluhu. Pri nevhodných palivách hrozí nebezpečenstvo výbuchu.
 - Vysokotlaký čistič neprevádzkujte, ak je rozliate palivo, ale stroj prevezte na iné miesto a zabráňte akejkoľvek tvorbe iskier.
 - Neuchovávajte, nerozlievajte alebo nepoužívajte palivo v blízkosti otvoreného ohňa alebo zariadení ako sú pece, vykurovacie kotle, ohrievače vody atď., ktoré majú zapalovací plamienok alebo môžu tvoriť iskry.
 - Pri tankovaní a v priestore uschovania paliva nefajčite alebo nepoužívajte otvorený oheň.
 - Nádrž neprepĺňajte. V plniacom hrdle sa nesmie nachádzať žiadne palivo.
 - Doplnenie paliva je nutné vykonať v dobre vetranej miestnosti, ak je motor odstavený. Benzín je veľmi horľavý a za určitých podmienok výbušný. Po ukončení tankovania zabezpečte, aby bolo veko palivovej nádrže dobre uzavreté.
 - Zabráňte opakovanému alebo dlhšiemu kontaktu paliva s pokožkou ako aj vdychnutiu pár.
 - Ľahko zápalné predmety a materiály udržiavajte v dostatočnej vzdialenosti od tlmiča výfuku (najmenej 2 m).
 - Neprevádzkujte motor bez tlmiča výfuku a tento tlmič pravidelne kontrolujte, čistite a v prípade potreby ho vymeňte.
 - Tento motor nepoužívajte v lesnom, krovinatom alebo trávnatom teréne, bez toho, aby nebol výfuk vybavený lapačom iskier.
 - Okrem nastavovacích prác nenechajte motor bežať so zloženým vzduchovým filtrom alebo bez krytu nad sacím nárubkom.
 - Na regulačných pružinách, tiahlach regulátora alebo iných dieloch nevykonávajú žiadne prestavenia, ktoré môžu spôsobiť zvýšenie otáčok motora.

- *Nebezpečenstvo popálenia! Nedotýkajte sa horúceho tlmíča výfuku, valca alebo chladiacich rebier.*
- *Nikdy nedávajte ruky a nohy do blízkosti pohybujúcich sa alebo rotujúcich dielov.*

⚠ Pozor

- *Vysokotlakové hadice, armatúry a spojky majú veľký význam z hľadiska bezpečnosti zariadenia. Používajte výhradne vysokotlakové hadice, armatúry a spojky odporúčané výrobcom.*
- *Toto zariadenie nie je určené na to, aby ho používali osoby s obmedzenými fyzickými, zmyslovými alebo duševnými schopnosťami.*
Zariadenie nesmú používať deti ani osoby neznalé.
Deti by mali byť pod dozorom, aby sa zaistilo, že sa so zariadením nehrajú.
- *Obalové fólie uchovávajúte mimo dosahu detí. Vzniká nebezpečenstvo udusení!*
- *Toto zariadenie bolo skonštruované na použitie čistiacich prostriedkov dodávaných alebo odporúčaných výrobcov. Použitie iných čistiacich prostriedkov alebo chemikálií môže zhoršiť bezpečnosť zariadenia.*
- *Používateľ je povinný používať zariadenie v súlade s jeho určením. Je povinný prihliadať na miestne podmienky a pri práci so zariadením dávať pozor aj na osoby vo svojom okolí.*
- *Nebezpečenstvo poškodenia sluchu. Pri práci s prístrojom bezpodmienečne noste vhodnú ochranu sluchu.*
- *Zariadenie nepoužívajte, ak sa v blízkosti dosahu nachádzajú iné osoby s výnimkou osôb, ktoré majú oblečený ochranný odev.*
- *Na ochranu pred odstreknúcou vodou alebo nečistotami noste vhodný ochranný odev a ochranné okuliare.*
- *Zariadenie sa nesmie pri prevádzke postaviť tak, aby boli ohrozené osoby, napr. na lešeniach a pod.*
- *Dlhšie používanie zariadenia môže viesť k zlému prekrveniu rúk, spôsobeného vibráciami.*

Nie je možné určiť všeobecne platnú dobu používania, pretože tá je závislá na viacerých ovplyvňujúcich sa faktoroch:

- Osobné dispozície k zlému prekrveniu (často studené prsty, trpnutie v prstoch).
- Nízka teplota okolia. Na ochranu rúk noste teplé rukavice.
- Neprerušovaná prevádzka pôsobí škodlivejšie ako práca s prestávkami.

V prípade pravidelného, dlhodobiejšieho používania prístroja a v prípade opakovaného výskytu daných príznakov (napr. trpnutie v prstoch, studené prsty) doporučujeme lekársku prehliadku.

Pozor

- *Pri čistení lakovaných povrchov dodržiavajte vzdialenosť najmenej 30 cm, aby ste vylúčili poškodenia.*
- *Zariadenie sa nesmie nikdy ponechať bez dozoru, ak je v činnosti.*
- *Všetky diely pod napätím v pracovnej zóne musia byť chránené pred prúdom vody.*
- *Práce na zariadení vždy vykonávajúte s vhodnými rukavicami.*
- *Čistiace práce, pri ktorých vznikajú odpadové vody s obsahom oleja, napr. umývanie motora, umývanie podvozku, sa môžu vykonávať výhradne na umývacích miestach s odlučovačom oleja.*

Bezpečnostné prvky

Pozor

Bezpečnostné prvky slúžia na ochranu používateľa pred poranením a nesmú byť zmenené ani vyradené z činnosti.

Zasietenie ručnej striekacej pištole

Zaistenie zablokuje páku ručnej striekacej pištole a zabraňuje neúmyselnému spusteniu zariadenia.

Termoventil na čerpadle

Termoventil chráni čerpadlo pred prehriatím. Prevádzkou v okruhu sa voda zohreje. Pri teplote vody 60 °C sa otvorí termoventil a vypustí horúca voda.

Predpoklady pre stabilitu

Pozor

Pred všetkými činnosťami s prístrojom alebo na prístroji vytvorte stabilitu, aby sa zabránilo vzniku nehôd alebo poškodení.

- Stabilita prístroja sa zabezpečí tak, že ho postavíte na rovnú plochu.

Obsluha

Popis prístroja

Pri vybalení skontrolujte, či z obsahu obalu nechýba príslušenstvo alebo či obsah nie je poškodený. Akékoľvek poškodenia počas prepravy láskavo oznámte predajcovi.

Ilustrácie – pozri na strane 2

- 1 Tryska s reguláciou tlaku (Vario Power)
- 2 Prúdnica s frérou na nečistoty
- 3 Ručná striekacia pištoľ
- 4 Zaistenie ručnej striekacej pištole
- 5 Vysokotlaková hadica
- 6 Tlačidlo na odpojenie vysokotlakovej hadice od ručnej striekacej pištole.
- 7 Prenosný držiak
- 8 Uloženie ručnej striekacej pištole
Uloženie vysokotlakovej hadice
- 9 Uloženie trysky
- 10 Upevnenie hadicového bubna (voliteľne)
- 11 Nasávací hadica čistiaceho prostriedku (s filtrom)
- 12 Termoventil
- 13 Vysokotlaková prípojka
- 14 Spojovací diel na pripojenie prívodu vody
- 15 Obojstranná vsuvka
- 16 Prípojka vody s filtrom
- 17 Motor; Podrobnosti nájdete v návode na prevádzku výrobcu motora
- 18 Návod na prevádzku motora

Špeciálne príslušenstvo

Osobitné príslušenstvo rozširuje možnosti použitia zariadenia. Bližšie informácie vám poskytne predajca zariadení značky KÄRCHER.

Pred uvedením do prevádzky

Pred uvedením zariadenia do prevádzky namontujte dielce voľne priložené k zariadeniu.

Ilustrácie – pozri na strane 2

Obrázok 1

- Prepravný držiak upevnite na rám. Na to nastavte otvory do jednej roviny, prestrčte skrutky a upevnite ich pomocou matíc.

Obrázok 2

- Namontujte uložné miesto pre príslušenstvo.

Obrázok 3

- Namontujte čelnú dosku pomocou priložených plastových nitov.

Obrázok 4

- Vysokotlakovú hadicu zasuňte do ručnej striekacej pištole tak, aby bolo počuť, ako zapadne na svoje miesto.

Upozornenie: Dbajte na správne nastavenie prípojky.

Obrázok 5

- Saciu hadicu na čistiaci prostriedok spojte s prípojkou.

Napájanie vodou

Podľa platných predpisov sa nesmie zariadenie prevádzkovať v sieti pitnej vody bez systémového oddeľovacieho zariadenia. Je nutné použiť systémové oddeľovacie zariadenie firmy KÄRCHER alebo alternatívne podľa EN 12729 typ BA. Voda, ktorá preteká cez systémový odlučovač, nie je pitná.



Pozor

Systémový separátor pripojte vždy k zásobovaniu vodou, nikdy nie priamo na prístroj!

Upozornenie: Nečistoty vo vode môžu poškodiť vysokotlakové čerpadlo a príslušenstvo. Na ochranu sa odporúča použitie vodného filtra spoločnosti KÄRCHER (špeciálne príslušenstvo, objednávacie číslo 4.730-059).

Napájanie vodou z vodovodu

Rešpektujte platné predpisy vodárenského podniku.

Pripojovacie parametre sa uvádzajú na typovom štítku a v technických údajoch.

- Používajte vodovodnú hadicu vystuženú tkaninou (nie je súčasťou dodávky) so spojkou, ktorá sa bežne predáva. (Priemer minimálne 1/2 palca resp. 13 mm; dĺžka minimálne 7,5 m).
- Dodávaný spojovací diel naskrutkujte na vodnú prípojku zariadenia.
- Hadicu na vodu nasuňte na spojovací diel zariadenia a pripojte k vodovodnému kohútu.

Nasávanie vody z otvorených nádrží

Toto vysokotlakové čistiace zariadenie je spolu so sacou hadicou spoločnosti KÄRCHER so spätným ventilom (špeciálne príslušenstvo, objednávacie číslo 4.440-238) vhodné na odsávanie povrchovej vody napr. z nádrží na dažďovú vodu alebo rybníkov (maximálnu nasávaciu výšku nájdete v technických údajoch).

- Vysávaciu hadicu KÄRCHER so spätným ventilom naplňte vodou, naskrutkujte vodovodnú prípojku a zaveste do nádrže na dažďovú vodu.
- Vysokotlakovú hadicu odpojte od vysokotlakovej prípojky zariadenia.
- Zariadenie odvzdušnite.
Zariadenie nechajte v chode bez pripojenej vysokotlakovej hadice tak dlho, až vyteká z vysokotlakovej prípojky voda bez bublín. Vypnite zariadenie a opäť pripojte vysokotlakovú hadicu.

Uvedenie do prevádzky

Pozor

Chod na sucho viac ako 2 minúty spôsobí poškodenie vysokotlakového čerpadla. Ak zariadenie do 2 minút nevytvorí tlak, zariadenie vypnite a postupujte podľa pokynov uvedených v kapitole „Pomoc v prípade porúch“.

Pozor

Zariadenie sa dodáva bez náplne motorovým olejom. Pred prvým spustením naplňte motorovým olejom.

- Naplňte palivovú nádrž a skontrolujte stav oleja.
Vid' návod na prevádzku motora.
- Vysokotlakovú hadicu spojte s vysokotlakovou prípojkou zariadenia.
- Na ručnú striekaciu pištoľ nasadte požadovanú trysku a upevnite otočením o 90°.
- Úplne otvorte vodovodný kohút.
- Naštartujte motor.
Vid' návod na prevádzku motora.

Prevádzka

⚠ Nebezpečenstvo

V dôsledku vychádzajúceho prúdu vody cez vysokotlakovú trysku ručnej striekacej pištole pôsobí reaktívna sila. Dbajte na pevný postoj a pevne držte ručnú striekaciu pištoľ s tryskou.

- Uvoľnite páku ručnej striekacej pištole.
- Potiahnutím páky sa zariadenie zapne.

Tryska s reguláciou tlaku (Vario Power)

Na najčastejšie čistiace práce. Pracovný tlak sa dá plynule nastavovať medzi „Min“ a „Max“.

- Uvoľnite páčku ručnej striekacej pištole.
- Trysku otočte do požadovanej polohy.

Tryska s frérou na nečistoty

Pri silnom znečistení.

Nie je vhodné na prácu s čistiacim prostriedkom.

Práce s čistiacim prostriedkom

Na príslušné čistenie používajte výlučne čistiaci a ošetrovací prostriedok firmy KÄRCHER, keďže tento bol špeciálny vyvinutý na používanie s vaším prístrojom. Používanie iných čistiacich a ošetrovacích prostriedkov môže spôsobiť rýchlejšie opotrebovanie a zrušenie nároku na záruku. Informujte sa prosím v odbornej predajni alebo žiadajte informácie priamo u firmy KÄRCHER.

- Používajte trysku s reguláciou tlaku (Vario Power).
- Trysku otočte do polohy „Mix“.
- Upozornenie:** Tým sa pri prevádzke primiešava roztok čistiaceho prostriedku do prúdu vody.
- Na filtri čistiaceho prostriedku nastavte nasávané množstvo roztoku čistiaceho prostriedku.
 - Stredné množstvo: Stredná poloha
 - Veľké množstvo: Poloha „+“
 - Malé množstvo: Poloha „-“
- Zaveste saciu hadicu čistiaceho prostriedku do nádrže s čistiacim prostriedkom.

Odporúčaný spôsob čistenia

- Nastriekajte malé množstvo čistiaceho prostriedku na suchý povrch a nechajte pôsobiť (nevysušiť).
- Rozpustenú nečistotu odstráňte prúdom vysokého tlaku vody.

Prerušenie prevádzky

- Uvoľnite páčku ručnej striekacej pištole.
Upozornenie: Ak uvoľníte páku ručnej striekacej pištole, beží motor ďalej pri voľnobežných otáčkach. Tým voda cirkuluje vo vnútri čerpadla a ohrieva sa. Ak voda dosiahla maximálnu prípustnú teplotu (60°C), otvorte termoventil a nechajte prúdiť ohriatu vodu smerom von.
- Uzavrite páku ručnej striekacej pištole.
- Ručnú striekaciu pištoľ zasuňte do úložného priestoru, ktorý je pre ňu vyhradený.
- Pri dlhších prestávkach pri práci (viac ako 5 minút) vypnite aj motor.

Ukončenie prevádzky

Pozor

Vysokotlakovú hadicu odpojte len od ručnej striekacej pištole alebo zariadenia, ak nie je v systéme žiadny tlak.

- Po ukončení práce s čistiacim prostriedkom saciu hadicu na čistiaci prostriedok zaveste do nádrže s čistou vodou, zapnite zariadenie pribl. na 1 minútu s demontovanou tryskou a prepláchnite ho.
- Uvoľnite páčku ručnej striekacej pištole.
- Zastavte motor.
Vid' návod na prevádzku motora.
- Vodovodný kohút uzavrite.
- Zatlačte páku ručnej striekacej pištole a tým spustíte ešte existujúci tlak v systéme.
- Zariadenie odpojte od vodovodnej prípojky.
- Uzavrite páku ručnej striekacej pištole.
- Ručnú striekaciu pištoľ zasuňte do úložného priestoru, ktorý je pre ňu vyhradený.
- Vysokotlakovú hadicu zaveste do úložného priestoru, ktorý je pre ňu určený.

Transport

Pozor

Aby sa pri preprave zabránilo vzniku nehôd alebo zranení, zohľadnite hmotnosť prístroja (vid' technické údaje).

Ručná preprava

⚠ Pozor

Pary paliva alebo vyliate palivo sa môžu zapáliť. Motor pri preprave držte vodorovne, aby sa zabránilo rozliatiu paliva.

- Prístroj ťahajte za prepravnú rukoväť.

Preprava vo vozidlách

- Vypustite palivovú nádrž.
- Prístroj zaistite proti zošmyknutiu a prevráteniu.
- Prístroj prepravujte len postojacky.

Uskladnenie

Pozor

Aby sa pri výbere miesta skladovania zabránilo vzniku nehôd alebo zranení, zohľadnite hmotnosť prístroja (viď technické údaje).

Uskladnenie prístroja

- Prístroj postavte na rovnú plochu.
- Stlačte odpojovacie tlačidlo ručnej striekacej pištole a vysokotlakovú hadicu odpojte od ručnej striekacej pištole.
- Ručnú striekaciu pištoľ zasuňte do úložného priestoru, ktorý je pre ňu vyhradený.
- Vysokotlakovú hadicu zaveste do úložného priestoru, ktorý je pre ňu určený.

Pred dlhším skladovaním, napr. v zime, dodatočne zohľadnite pokyny uvedené v kapitole Ošetrovanie.

Ochrana proti zamrznutiu

Pozor

Zariadenie a príslušenstvo chráňte pred mrazom.

Zariadenie a príslušenstvo zničené mrazom, ak nie sú úplne zbavené vody. Aby sa zbránilo vzniku škôd.

- Zo zariadenia vypustíte všetku vodu: Zapnite zariadenie bez pripojenej vysokotlakovej hadice a vodovodnej prípojky (max. 1 min.) a počkajte, kým už z vysokotlakovej prípojky nebude vytekať žiadna voda. Zariadenie vypnite.
- Zariadenie s kompletným príslušenstvom uschovajte na mieste chránenom pred mrazom.

Starostlivosť a údržba

⚠ Pozor

Pred začatím každého ošetrovania a údržbárskych prác zariadenie vypnite a motor nechajte ochladieť. Aby sa zabránilo neúmyselnému spusteniu motora, vytiahnite zástrčku zapáľovacích sviečok.

Aby sa zabránilo vzniku nebezpečných situácií, môže opravy a výmenu náhradných dielov prístroja vykonávať len autorizované servisné stredisko.

Ošetrovanie

Pred dlhším skladovaním, napr. v zime:

- Vytiahnite filter zo sacej hadice na čistiaceho prostriedok a umyte ho pod tečúcou vodou.
- Plochými kliešťami vytiahnite sitko z vodovodnej prípojky a umyte ho pod tečúcou vodou.
- Jemný filter vo vodorovnej prípojke vytiahnite pomocou plochých klieští a vyčistite pod tečúcou vodou.

Nastavenie tlaku vzduchu v pneumatikách

- Pred korekciu tlaku v pneumatikách, nastavte redukčný ventil kompresora na 170 kPa (1,7 bar).
- Tlak v pneumatikách nesmie prekročiť 170 kPa (1,7 bar).

Údržba čerpadla

Čerpadlo nevyžaduje údržbu.

Údržba motora

- Prístroj postavte na rovnú plochu.
- Údržbárske práce na motore vykonávajte podľa údajov v Návoде na obsluhu výrobcu motora.

Náhradné diely

Používajte výhradne originálne náhradné diely značky KÄRCHER. Prehľad náhradných dielov nájdete na konci tohto prevádzkového návodu.

Pomoc pri poruchách

Pomocou nasledujúceho prehľadu možno ľahko odstrániť drobné poruchy.

V prípade pochybností sa láskavo obráťte na autorizovanú servisnú službu.

Spotrebič sa nezapína

→ Dodržiavajte pokyny v Návode na obsluhu výrobcu motora!

Zariadenie nedosahuje požadovaný tlak

→ Skontrolujte nastavenie trysky.

→ Zariadenie odzdušnite: Zariadenie zapnite bez vysokotlakovej hadice a počkajte (max. 2 minúty), kým voda nevystupuje na vysokotlakovej prípojke bez bubliniek. Zariadenie vypnite a opäť pripojte vysokotlakovú hadicu.

→ Skontrolujte vodovodnú prípojku.

→ Vyčistite sitko vo vodnej prípojke.

→ Prepúšťací ventil je upchatý: Viackrát stlačte páčku ručnej striekacej pištole.

Silné výkyvy tlaku

→ Vyčistíte vysokotlakovú dýzu: Ihlou odstráňte nečistoty z vŕtania dýzy a vypláchnite vodou smerom dopredu.

→ Skontrolujte pritekajúce množstvo vody.

Zariadenie netesní

→ Malá netesnosť zariadenia je technicky normálna. Pri veľkej netesnosti sa obráťte na autorizovanú servisnú službu.

Čistiaci prostriedok sa nenasáva

→ Používajte trysku s reguláciou tlaku (Vario Power).

Trysku otočte do polohy „Mix“.

→ Vyčistíte filter na nasávacej hadici čistiaceho prostriedku.

→ Skontrolujte nasávaciu hadicu čistiaceho prostriedku, či nie je zlomená.

Technické údaje

Pripojenie vody

| | | |
|---------------------------|-------|-----|
| Prívodná teplota (max.) | °C | 40 |
| Prívodné množstvo (min.) | l/min | 10 |
| Prívodný tlak (max.) | MPa | 1,2 |
| Maximálna výška nasávania | m | 0,5 |

Motor

| | | |
|----------------|-----------------|-----|
| Typ | Honda GC 160 | |
| Zdvihový objem | cm ³ | 160 |

Podrobnosti nájdete v návode na prevádzku výrobcu motora

Výkonové parametre

| | | |
|--|-------|------|
| Prevádzkový tlak | MPa | 14 |
| Max. prípustný tlak | MPa | 16 |
| Dopravované množstvo, voda | l/min | 7,9 |
| Dopravované množstvo, čistiaci prostriedok | l/min | 0,3 |
| Reaktívna sila ručnej striekacej pištole | N | 26,5 |

Rozmery a hmotnosť

| | | |
|----------------------------|-----|-----|
| Dĺžka | mm | 835 |
| Šírka | mm | 580 |
| Výška | mm | 800 |
| Hmotnosť | kg | 28 |
| Tlak v pneumatikách (max.) | kPa | 172 |

Zistené hodnoty podľa EN 60335-2-79

| | | |
|---|------------------|-----|
| Hodnota vibrácií v ruke/rámene | m/s ² | 3,1 |
| | m/s ² | 0,3 |
| Nebezpečnosť K | | |
| Hlučnosť L _{pA} | dB(A) | 90 |
| Nebezpečnosť K _{pA} | dB(A) | 1 |
| Hlučnosť L _{WA} + nebezpečnosť K _{WA} | dB(A) | 104 |

Technické zmeny vyhradené!

Vyhlasenie o zhode s normami EÚ

Týmto vyhlasujeme, že ďalej označený stroj zodpovedá na základe jeho koncepcie a konštrukcie a takisto vyhotovenia, ktoré sme dodali, príslušným základným požiadavkám na bezpečnosť a ochranu zdravia uvedeným v smerniciach EÚ. Pri zmene stroja, ktorá nebola nami odsúhlasená, stráca toto prehlásenie svoju platnosť.

Výrobok: Vysokotlakový čistič

Typ: 1.133-xxx

Typ: 1.194-xxx

Príslušné Smernice EÚ:

2006/42/ES (+2009/127/ES)

2004/108/ES

2000/14/ES

Uplatňované harmonizované normy:

EN 60335-1

EN 60335-2-79

EN 55014-2: 1997 + A2: 2008

EN 55012: 2007 + A1: 2009

Uplatňované postupy posudzovania zhody:

2000/14/ES: Príloha V

Úroveň akustického výkonu dB(A)

Nameraná: 103

Zaručovaná: 104

Podpísaný jedná v poverení a s plnou mocou jednatelstva.

H. Jenner
CEO

S. Reiser
Head of Approbation

Osoba zodpovedná za dokumentáciu:
S. Reiser

Alfred Kärcher GmbH & Co. KG

Alfred-Kärcher-Str. 28 - 40

71364 Winnenden (Germany)

Tel: +49 7195 14-0

Fax: +49 7195 14-2212

Winnenden, 2010/07/01

Pregled sadržaja

| | |
|------------------------------------|------------|
| Opće napomene | HR . . . 1 |
| Sigurnosni napuci | HR . . . 2 |
| Rukovanje | HR . . . 4 |
| Transport | HR . . . 6 |
| Skladištenje | HR . . . 6 |
| Njega i održavanje | HR . . . 7 |
| Otklanjanje smetnji | HR . . . 7 |
| Tehnički podaci | HR . . . 8 |
| EZ izjava o usklađenosti | HR . . . 8 |

Opće napomene

Poštovani kupče,



Prije prve uporabe Vašeg uređaja pročitajte ove originalne radne upute, postupajte prema njima i sačuvajte ih za kasniju uporabu ili za sljedećeg vlasnika.

Namjenska uporaba

Ovaj visokotlačni čistač upotrebljavajte isključivo za primjenu u privatnom kućanstvu:

- za čišćenje strojeva, vozila, zgrada, alata, fasada, terasa, vrtnih strojeva itd. s visokotlačnim vodenim mlazom (prema potrebi uz dodatak sredstava za čišćenje).
- s dijelovima pribora, zamjenskim dijelovima i sredstvima za čišćenje koje je dozvolio KÄRCHER. Poštujte sve naputke, koji su priloženi sredstvima za čišćenje.

Zaštita okoliša



Materijali ambalaže se mogu reciklirati. Molimo Vas da ambalažu ne odlažete u kućne otpatke, već ih predajte kao sekundarne sirovine.



Stari uređaji sadrže vrijedne materijale koji se mogu reciklirati te bi ih stoga trebalo predati kao sekundarne sirovine. Stoga Vas molimo da stare uređaje zbrinete preko odgovarajućih sabirnih sustava.

Napomene o sastojcima (REACH)

Aktualne informacije o sastojcima možete pronaći na stranici:

www.kaercher.com/REACH

Jamstvo

U svakoj zemlji važe jamstveni uvjeti koje je izdala naša nadležna organizacija za distribuciju. Eventualne smetnje na stroju za vrijeme trajanja jamstva uklanjamo besplatno ukoliko je uzrok greška u materijalu ili proizvodnji. U slučaju koji podliježe garanciji obratite se, uz prilaganje potvrde o kupnji, Vašem prodavaču ili najbližoj ovlaštenoj servisnoj službi.

(Adresu ćete naći na poleđini)

Simboli u uputama za rad

Opasnost

Za neposredno prijeteću opasnost koja za posljedicu ima teške tjelesne ozljede ili smrt.

Upozorenje

Za eventualno opasnu situaciju koja može prouzročiti teške tjelesne ozljede ili smrt.

Oprez

Za eventualno opasnu situaciju koja može prouzročiti lake tjelesne ozljede ili materijalnu štetu.

Simboli na uređaju



Visokotlačni mlaz ne usmjeravajte na osobe, životinje, aktivnu električnu opremu ili na sam uređaj. Uređaj zaštitite od

mraza.



Opasnost od opeklina na vrelim površinama!



Opasnost od trovanja! Ne udišite ispušne plinove.

Sigurnosni napuci

⚠ Opasnost

- **Zabranjen je rad u područjima ugroženim eksplozijom.**
- **Kod uporabe stroja u opasnim područjima (na pr. benzinske postaje) valja voditi računa o odgovarajućim sigurnosnim propisima.**
- **Pri radu uređaja u zatvorenim prostorijama treba zajamčiti dostatnu ventilaciju i odvođenje ispušnih plinova (opasnost od trovanja).**
- **Uređaj ne pokrećite ako su oštećeni važni dijelovi uređaja, npr. sigurnosni elementi, visokotlačna crijeva, prskalica.**
- **Prije svakog rada provjerite ima li na visokotlačnom crijevo oštećenja. Oštećeno visokotlačno crijevo odmah zamijenite.**
- **Visokotlačni mlazovi mogu pri nestručnom rukovanju biti opasni. Mlaz se ne smije usmjeravati na osobe, životinje, aktivnu električnu opremu ili na sam uređaj.**
- **Ne usmjeravajte visokotlačni mlaz prema drugima ili sebi kako biste očistili odjeću ili obuću.**
- **Ne prskajte predmete koji sadržavaju tvari opasne za zdravlje (na pr. azbest).**
- **Automobilске gume/ventili guma se mogu oštetiti visokotlačnim mlazom i puknuti. Prvi znak toga je promjena boje gume. Oštećene automobilске gume/ventili guma su opasne po život. Kod čišćenja održavajte najmanje 30 cm razmaka!**
- **Nikada ne usisavajte tekućine s otapalima ili nerazrijeđene kiseline i otapala! Tu spadaju primjerice benzin, razrjeđivači za boje ili loživo ulje. Raspršena magla je lako zapaljiva, eksplozivna i otrovna. Ne koristite aceton, nerazrijeđene kiseline i otapala, jer mogu nagrišti materijale od kojih je uređaj sačinjen.**
- **Smije se koristiti samo gorivo navedeno u uputama za rad. U slučaju primjene**

neodgovarajućih vrsta goriva postoji opasnost od eksplozije.

- **Nemojte koristiti visokotlačni čistač na mjestima gdje je proliveno gorivo, već ga odnesite negdje drugdje te spriječite stvaranje bilo kakvih iskri.**
- **Gorivo nemojte držati, prelijevati niti koristiti blizu otvorenog plamena ili uređaja kao što su pećnice, grijači kotlovi, grijači za vodu te sličnih uređaja kod kojih se stvaraju otvoren plamen ili iskre.**
- **Za vrijeme točenja goriva i u području čuvanja goriva nemojte pušiti, niti koristiti otvoreni plamen.**
- **Nemojte prepuniti spremnik. Gorivo se ne smije nalaziti u nastavku za punjenje.**
- **Dolijevanje goriva mora se obavljati samo u dobro prozračenom prostoru te uz isključeni motor. Benzin je izuzetno zapaljiv, a pod određenim uvjetima i eksplozivn. Po završetku točenja provjerite je li poklopac spremnika za gorivo dobro zatvoren.**
- **Izbjegavajte ponovljeni i duži kontakt goriva s kožom, kao i udisanje isparenja.**
- **Lako zapaljive predmete i materijale držite podalje od prigušivača buke (najmanje 2m).**
- **Motor ne smije raditi bez prigušivača buke, a istog treba redovito provjeravati, čistiti i po potrebi zamijeniti novim.**
- **Motor se ne smije koristiti na terenu po kojem ima šumskog rastinja, grmlja ili trave, a da mu se na ispušnu cijev pretходно ne dogradi hvatač iskri.**
- **Osim pri radovima na podešavanju motor se ne smije uključivati bez filtra za zrak niti bez poklopca iznad usisnog nastavka.**
- **Nemojte mijenjati podešenost regulacijskih opruga i poluga niti bilo kojih drugih dijelova koji mogu dovesti do povećanja broja okretaja motora.**
- **Opasnost od opekline! Ne dodirujte vrele prigušivače buke, cilindre i rebra hladnjaka.**
- **Nikada ne stavljajte ruke ili noge u blizinu pokretnih ili rotirajućih dijelova.**

⚠ Upozorenje

- **Visokotlačna crijeva, armature i spojke su važne za sigurnost uređaja. Upotrebjavajte samo visokotlačna crijeva, armature i spojke koje je preporučio proizvođač.**
 - **Ovaj uređaj nije namijenjen za upotrebu od strane osoba s ograničenim tjelesnim, osjetilnim ili psihičkim sposobnostima.**
Uređajem ne smiju rukovati djeca ili neosposobljene osobe.
Nadgledajte djecu kako bi ste bili sigurni da se igraju s uređajem.
 - **Folije za pakiranje čuvajte van dosega djece, jer postoji opasnost od gušenja!**
 - **Ovaj uređaj je razvijen za uporabu sredstava za čišćenje, koja isporučuje i preporučuje proizvođač. Uporaba drugih sredstava za čišćenje ili kemikalija može smanjiti sigurnost uređaja.**
 - **Korisnik mora uređaj upotrebljavati u skladu s njegovom namjenom. Mora uzeti u obzir lokalne uvjete i pri radu s uređajem paziti na osobe u okružju.**
 - **Opasnost od oštećenja sluha. Pri radu sa strojem morate obavezno nositi prikladnu zaštitu sluha.**
 - **Nemojte raditi s uređajem ako se u njegovom dometu nalaze osobe, osim ako one nose zaštitnu odjeću.**
 - **Za zaštitu od prskajuće vode ili prljavštine nosite odgovarajuću zaštitnu odjeću i zaštitne naočale.**
 - **Uređaj pri radu ne smije biti tako postavljen da predstavlja opasnost za osobe, npr. na skelama ili sličnim konstrukcijama.**
 - **Dugotrajniji rad s uređajem može izazvati smetnje krvotoka u rukama uvjetovane vibracijama.**
- Uobičajeno trajanje besprekidnog rukovanja nije moguće odrediti, budući da ovisi o više čimbenika:
- Loš krvotok rukovatelja (često hladni prsti, utrnulost prstiju).
 - Niska temperatura okoline. Radi zaštite ruku nosite tople rukavice.

- Besprekidan rad je nepovoljniji od rada sa stankama.

Pri redovitim, dugotrajnijim radu s uređajem i učestalom nastupanju odgovarajućih simptoma (primjerice utrnulost prstiju, hladni prsti) preporučamo liječničke pretrage.

Oprez

- **Kod čišćenja lakiranih površina valja održavati najmanje 30 cm razmaka kako bi se izbjegla oštećenja.**
- **Uređaj tijekom rada nikada ne ostavljajte bez nadzora.**
- **Svi dijelovi pod naponom moraju u području rada biti zaštićeni od prskanja.**
- **Prilikom radova na uređaju uvijek nosite prikladne rukavice.**
- **Radovi na čišćenju, kod kojih nastaju uljne otpadne vode, kao što su pranje motora, pranje donjeg dijela vozila, smiju se izvoditi samo u praonicama sa separatorom ulja.**

Sigurnosni uređaji

Oprez

Sigurnosni uređaji služe za zaštitu korisnika te se stoga ne smiju mijenjati i zaobilaziti.

Zapor ručne prskalice

Zapor blokira polugu ručne prskalice i sprečava nehotično pokretanje uređaja.

Termo-ventil na pumpi

Termo-ventil štiti pumpu od pregrijavanja.

Cirkulacijskim se radom voda zagrijava.

Kad voda dosegne 60°C, otvara se termo-ventil i ispušta vruću vodu.

Preduvjeti za statičku stabilnost

Oprez

Prije bilo kakvih radova koji se vrše uređajem ili na njemu, pobrinite se za statičku stabilnost kako biste izbjegli nesreće ili oštećenja.

- Statička stabilnost uređaja zajamčena je njegovim postavljanjem na ravnu podlogu.

Rukovanje

Opis uređaja

Kod vađenja iz ambalaže provjerite manjka li u sadržaju paketa pribor i ima li oštećenja. U slučaju transportnih oštećenja odmah se obratite svome prodavaču.

Slike pogledajte na stranici 2

- 1 Cijev za prskanje s regulacijom tlaka (Vario Power)
- 2 Crijev za prskanje sa strugalom za prljavštinu
- 3 Ručna prskalica
- 4 Zapor ručne prskalice
- 5 Visokotlačno crijevo
- 6 Tipka za odvajanje visokotlačnog crijeva s ručne prskalice
- 7 Transportni rukohvat
- 8 Prihvatni držač ručne prskalice
Prihvatni držač visokotlačnog crijeva
- 9 Prihvatni držač cijevi za prskanje
- 10 Pričvršćenje bubnja za namatanje crijeva (opcija)
- 11 Crijevo za usis sredstva za pranje (s filtrom)
- 12 Termo-ventil
- 13 Priključak visokog tlaka
- 14 Dio spojke za priključak za vodu
- 15 Dvostruka nazuvica
- 16 Priključak za vodu s mrežicom
- 17 Motor; pojednosti potražite u uputama za rad koje je izdao proizvođač motora.
- 18 Upute za rad motora

Poseban pribor

Posebni pribor proširuje mogućnosti korištenja Vašeg uređaja. Detaljnije informacije o tome dobit ćete kod svoga prodavača KÄRCHER.

Prije stavljanja u pogon

Prije puštanja u rad montirajte nespojene dijelove koji su priloženi uz uređaj. Slike pogledajte na stranici 2

Slika 1

- Pričvrstite transportni rukohvat za okvir. U tu svrhu namjestite provrte, provucite vijke i pričvrstite ih maticama.

Slika 2

- Montirajte prihvatni držač pribora.

Slika 3

- Montirajte čeonu ploču pomoću priloženih plastičnih zakovica.

Slika 4

- Utaknite visokotlačno crijevo u ručnu prskalicu tako da čujno dosjedne. Napomena: Pazite na pravilnu usmjerenost priključne nazuvice.

Slika 5

- Spojite crijevo za usis sredstva za pranje s priključkom.

Dovod vode

Sukladno važećim propisima uređaj nikada ne smije raditi na vodovodnoj mreži bez odvajača.



Potrebno je koristiti prikladni odvajač tvrtke KÄRCHER ili alternativno odvajač koji je u skladu s EN 12729 tip BA. Voda koju izdvoji odvajač nije podesna za piće.

Oprez

Odvajač uvijek treba priključiti na dovod vode, a ne izravno na uređaj!

Napomena: Nečistoće u vodi mogu oštetiti visokotlačnu pumpu i pribor. Radi zaštite se preporuča primjena KÄRCHERovog filtra za vodu (poseban pribor, kataloški br. 4.730-059).

Dovod vode iz vodovoda

Vodite računa o propisima vodoopskrbnog poduzeća.

Za priključne vrijednosti pogledajte natpisnu pločicu odnosno tehničke podatke.

- Koristite crijevo za vodu ojačano tkanjem (nije u opsegu isporuke) s uobičajenom spojkom. (promjer najmanje 1/2"

odnosno 13 mm; dužina najmanje 7,5 m).

- Priloženi spojni dio navijte na priključak za vodu uređaja.
- Crijevo za vodu natakните na spojni dio uređaja i priključite na dovod vode.

Usisavanje vode iz otvorenih posuda

Ovaj visokotlačni čistač je u spoju s KÄRCHERovim usisnim crijevom s povratnim udarnim ventilom (poseban pribor, kataloški br. 4.440-238) prikladan za usisavanje površinske vode npr. iz bačvi za kišnicu ili vrtnih ribnjaka (za maksimalnu usisnu visinu vidi tehničke podatke).

- Usisno crijevo s povratnim udarnim ventilom marke KÄRCHER navijte na priključak za vodu i objesite u bačvu za kišnicu.
- Odvojite visokotlačno crijevo od priključka visokog tlaka uređaja.
- Odzračite stroj.
Pustite uređaj da radi bez priključivanja visokotlačnog crijeva sve dok voda bez mjehurića ne počne istjecati na priključku visokotlačnog crijeva. Isključite uređaj te priključite visokotlačno crijevo.

Stavljanje u pogon

Oprez

Rad na suho koji traje više od 2 minute može oštetiti visokotlačnu pumpu. Ako uređaj unutar 2 minute ne uspostavi tlak, isključite ga i postupite sukladno uputama u poglavlju "Otklanjanje smetnji".

Oprez

Uređaj se isporučuje bez natočenog motornog ulja. Prije prvog pokretanja natočite motorno ulje.

- Napunite spremnik za gorivo i provjerite razinu ulja.
Pogledajte upute za rad motora.
- Spojite visokotlačno crijevo na priključak visokog tlaka uređaja.
- Cijev za prskanje utakните u ručnu prskalicu i fiksirajte okretanjem za 90°.
- Otvorite pipu za vodu do kraja.
- Pokrenite motor.
Pogledajte upute za rad motora.

U radu

⚠ Opasnost

Zbog vode koja u mlazu izlazi iz visokotlačne mlaznice na ručnu prskalicu djeluje povratna udarna sila. Pobrinite se za sigurno uporište i čvrsto držite ručnu prskalicu i cijev za prskanje.

- Otkočite polugu ručne prskalice.
- Povucite polugu, nakon čega će se uređaj uključiti.

Cijev za prskanje s regulacijom tlaka (Vario Power)

Za uobičajeno čišćenje. Radni tlak se može nestupnjevito mijenjati između "Min" i "Max".

- Pustite polugu ručne prskalice.
- Cijev za prskanje okrenite u željeni položaj.

Cijev za prskanje sa strugalom za prljavštinu

Za tvrdokornu nečistoću.

Nije prikladna za rad sa sredstvima za pranje.

Rad sa sredstvom za pranje

Za čišćenje rabite isključivo KÄRCHERova sredstva za pranje i njegu, budući da su ona specijalno razvijena za rad s Vašim uređajem. Primjena drugih sredstava za pranje i njegu može prouzročiti brže habanje i dovesti do gubitka prava na jamstvene usluge. Informacije možete dobiti u specijaliziranim trgovinama ili izravno od KÄRCHER.

- Koristite cijev za prskanje s regulacijom tlaka (Vario Power)
- Cijev za prskanje okrenite u položaj "Mix".
Napomena: Time se pri radu mlazu vode dodaje otopina sredstva za pranje.
- Količinu usisane otopine sredstva za pranje namjestite na filtru sredstva za pranje.
 - Srednja količina: središnji položaj
 - Velika količina: položaj "+"
 - Mala količina: položaj "-"
- Crijevo za usis sredstva za pranje objesite u spremnik s otopinom sredstva za pranje.

Preporučena metoda čišćenja

- Sredstvo za pranje štedljivo poprskajte po suhoj površini i pustite ga da djeluje (a da se ne osuši).
- Smekšalu prijavštinu isperite visokotlačnim mlazom.

Prekid rada

- Pustite polugu ručne prskalice.
Napomena: Kada se poluga ručne prskalice pusti, motor nastavlja raditi u praznom hodu. Na taj način voda kruži unutar pumpe i zagrijava se. Kada voda dostigne maksimalno dopuštenu temperaturu (60°C), otvara se termo-ventil, nakon čega zagrijana voda istječe van.
- Zakočite polugu ručne prskalice.
- Ručnu prskalicu utaknite u prihvatni držač.
- Kod duljih radnih stanki (više od 5 minuta) dodatno isključite motor.

Kraj rada

Oprez

Visokotlačno crijevo odvojite od ručne prskalice ili od uređaja samo ako je sustav rastlačen.

- Nakon rada sa sredstvom za pranje, objesite crijevo sredstva za pranje u sud s čistom vodom, uključite uređaj s demontiranom cijevi za prskanje i pustite ga da se ispira u trajanju od oko 1 minute.
- Pustite polugu ručne prskalice.
- Zaustavite motor.
Pogledajte upute za rad motora.
- Zatvorite pipu za vodu.
- Pritisnite polugu ručne prskalice kako biste rastlačili sustav.
- Odvojite uređaj od dovoda vode.
- Zakočite polugu ručne prskalice.
- Ručnu prskalicu utaknite u prihvatni držač.
- Objesite visokotlačno crijevo u odgovarajući prihvatni držač.

Transport

Oprez

Kako bi se izbegle nesreće ili ozljede, prilikom transporta imajte u vidu težinu uređaja (pogledajte tehničke podatke).

Ručni transport

⚠ Upozorenje

Isparenja iz goriva ili razliveno gorivo mogu se zapaliti. Pri transportu držite uređaj vodoravno, kako biste izbjegli izlivanje goriva.

- Uređaj vucite držeći ga za transportni rukohvat.

Transport vozilima

- Ispraznite spremnik za gorivo.
- Osigurajte uređaj od proklizavanja i naginjanja.
- Prevozite ga samo u uspravnom položaju.

Skladištenje

Oprez

Kako bi se izbegle nesreće ili ozljede, pri odabiru mjesta za skladištenje imajte u vidu težinu uređaja (pogledajte tehničke podatke).

Čuvanje uređaja

- Stroj postavite na ravnu podlogu.
- Pritisnite razdvojni tipku na ručnoj prskalici i razdvojite visokotlačno crijevo od ručne prskalice.
- Ručnu prskalicu utaknite u prihvatni držač.
- Objesite visokotlačno crijevo u odgovarajući prihvatni držač.

Prije dužeg skladištenja, primjerice zimi, postupite dodatno u skladu s napomenama iz poglavlja "Njega".

Zaštita od smrzavanja

Oprez

Uređaj i pribor štite od mraza.

Mraz će uništiti uređaj i pribor iz kojeg nije u potpunosti ispuštena voda. Spriječite oštećenja:

- Ispraznite svu vodu iz uređaja: Uključite uređaj bez priključenog visokotlačnog crijeva i bez priključenog dovoda vode (maks. 1 min) te pričekajte da na visokotlačnom priključku prestane istjecati voda. Isključite uređaj.
- Uređaj zajedno sa cjelokupnim priborom čuvajte u prostoriji zaštićenoj od mraza.

Njega i održavanje

⚠ Upozorenje

Prije svakog čišćenja i održavanja isključite uređaj i pričekajte da se motor ohladi. Za izbjegavanje nehotičnog pokretanja motora izvucite utikač svjećica.

Radi sprječavanja opasnosti, popravke i ugradnju pričuvnih dijelova smiju obavljati samo ovlaštene servisne službe.

Njega

Prije dužeg skladištenja, primjerice zimi:

- Skinite filtar sa crijeva za usisavanje sredstva za pranje i operite pod tekućom vodom.
- Mrežicu u priključku za vodu izvucite plosnatim kliještima i operite pod tekućom vodom.
- Fini filtar u priključku za vodu izvucite plosnatim kliještima i očistite pod tekućom vodom.

Podešavanje tlaka u gumama

- Prije nego što popravite tlak u gumama, namjestite reduktor tlaka na kompresoru na 170 kPa (1,7 bara).
- Tlak u gumama smije iznositi 170 kPa (1,7 bara).

Održavanje pumpe

Pumpu nije potrebno održavati.

Održavanje motora

- Stroj postavite na ravnu podlogu.
- Radove na održavanju motora obavite u skladu s navodima iz uputa za rad koje je izdao proizvođač motora.

Pričuvni dijelovi

Upotrebljavajte samo originalne KÄRRCHE-Rove pričuvne dijelove. Pregled pričuvnih dijelova naći ćete na kraju ovih uputa za rad.

Otklanjanje smetnji

Manje smetnje možete ukloniti sami uz pomoć sljedećeg pregleda. U slučaju dvojbe obratite se ovlaštenoj servisnoj službi.

Stroj ne radi

- Obratite pozornost na upute za rad koje je izdao proizvođač motora!

U uređaju se ne uspostavlja tlak

- Provjerite podešenost cijevi za prskanje.
- Odzračite uređaj: Uključite uređaj bez priključenog visokotlačnog crijeva i pričekajte (najviše 2 minute) da voda iz visokotlačnog priključka počne izlaziti bez mjehurića. Isključite uređaj te ponovo priključite visokotlačno crijevo.
- Provjerite dovod vode.
- Očistite mrežicu u priključku za vodu.
- Preljevni ventil je blokiran: Više puta pritisnite polugu ručne prskalice.

Jaka kolebanja tlaka

- Čišćenje visokotlačne mlaznice: Nečistoću iz otvora mlaznice uklonite iglom i vodom isperite s prednje strane.
- Provjerite dovodnu količinu vode.

Uređaj ne brtvi

- Mala propusnost uređaja je tehnički uvjetovana. U slučaju jače propusnosti obratite se ovlaštenoj servisnoj službi.

Sredstvo za pranje se ne usisava

→ Koristite cijev za prskanje s regulacijom tlaka (Vario Power)

Cijev za prskanje okrenite u položaj "Mix".

→ Očistite filtar na crijevu za usis sredstva za pranje.

→ Provjerite je li crijevo za usis sredstva za pranje presavijeno.

Tehnički podaci

| | | |
|--|------------------|------|
| Priključak za vodu | | |
| Dovodna temperatura (maks.) | °C | 40 |
| Dovodni protok (min.) | l/min | 10 |
| Dovodni tlak (maks.) | MPa | 1,2 |
| Maks. usisna visina | m | 0,5 |
| Motor | | |
| Tip | Honda GC 160 | |
| Radna zapremnina | cm ³ | 160 |
| Pojediniosti potražite u uputama za rad koje je izdao proizvođač motora. | | |
| Podaci o snazi | | |
| Radni tlak | MPa | 14 |
| Maks. dozvoljeni tlak | MPa | 16 |
| Protok vode | l/min | 7,9 |
| Protok sredstva za čišćenje | l/min | 0,3 |
| Povratna udarna sila ručnog pištolja za prskanje | N | 26,5 |
| Dimenzije i težine | | |
| Duljina | mm | 835 |
| Širina | mm | 580 |
| Visina | mm | 800 |
| Težina | kg | 28 |
| Pritisak u gumama (maks.) | kPa | 172 |
| Utvrđene vrijednosti prema EN 60335-2-79 | | |
| Vrijednost vibracije na ruci | m/s ² | 3,1 |
| Nepouzdanost K | m/s ² | 0,3 |
| Razina zvučnog tlaka L _{pA} | dB(A) | 90 |
| Nepouzdanost K _{pA} | dB(A) | 1 |
| Razina zvučne snage L _{WA} + nepouzdanost K _{WA} | dB(A) | 104 |

Pridržavamo pravo na tehničke izmjene!

EZ izjava o usklađenosti

Izjavljujemo da navedeni uređaj u svojoj zamisli i konstrukciji te kod nas korištenoj izvedbi odgovara osnovnim sigurnosnim i zdravstvenim zahtjevima u skladu s niže navedenim direktivama Europske Zajednice. Ova izjava gubi valjanost u slučaju izmjene stroja koja nisu ugovorene s nama.

Proizvod: Visokotlačni čistač

Tip: 1.133-xxx

Tip: 1.194-xxx

Odgovarajuće smjernice EZ:

2006/42/EZ (+2009/127/EZ)

2004/108/EZ

2000/14/EZ

Primijenjene usklađene norme:

EN 60335-1

EN 60335-2-79

EN 55014-2: 1997 + A2: 2008

EN 55012: 2007 + A1: 2009

Primijenjeni postupak ocjenjivanja suglasja:

2000/14/EZ: privitak V

Razina jačine zvuka dB(A)

Izmjerena: 103

Zajamčena: 104

Potpisnici rade po nalogu i s ovlaštenjem posloводства.



H. Jenner
CEO



S. Reiser
Head of Approbation

Opunomoćeni za izradu dokumentacije:
S. Reiser

Alfred Kärcher GmbH & Co. KG

Alfred-Kärcher-Str. 28 - 40

71364 Winnenden (Germany)

Tel.: +49 7195 14-0

Faks: +49 7195 14-2212

Winnenden, 2010/07/01

Pregled sadržaja

| | |
|--|------------|
| Opšte napomene | SR . . . 1 |
| Sigurnosne napomene | SR . . . 2 |
| Rukovanje | SR . . . 4 |
| Transport | SR . . . 7 |
| Skladištenje | SR . . . 7 |
| Nega i održavanje | SR . . . 7 |
| Otklanjanje smetnji | SR . . . 8 |
| Tehnički podaci | SR . . . 8 |
| Izjava o usklađenosti sa propisima EZ | SR . . . 9 |

Opšte napomene

Poštovani kupče,



Pre prve upotrebe Vašeg uređaja pročitajte ove originalno uputstvo za rad, postupajte prema njemu i sačuvajte ga za kasniju upotrebu ili za sledećeg vlasnika.

Namenska upotreba

Ovaj čistač visokog pritiska upotrebljavajte isključivo za privatno domaćinstvo:

- za čišćenje mašina, vozila, zgrada, alata, fasada, terasa, baštenskih uređaja itd. sa vodenim mlazom visokog pritiska (prema potrebi uz dodatak sredstava za čišćenje).
- sa delovima pribora, rezervnim delovima i sredstvima za čišćenje koje je dozvolio KÄRCHER. Vodite računa o savetima koji su priloženi sredstvima za čišćenje.

Zaštita životne sredine



Ambalaža se može ponovo preraditi. Molimo Vas da ambalažu ne bacate u kućne otpatke nego da je dostavite na odgovarajuća mesta za ponovnu preradu.



Stari uređaji sadrže vredne materijale sa sposobnošću recikliranja i treba ih dostaviti za ponovnu preradu. Stoga stare uređaje odstranjite preko primerenih sabirnih sistema.

Napomene o sastojcima (REACH)

Aktuelne informacije o sastojcima možete pronaći na stranici:

www.kaercher.com/REACH

Garancija

U svakoj zemlji važe garantni uslovi koje je izdala naša nadležna distributivna organizacija. Eventualne smetnje na uređaju za vreme trajanja garancije uklanjamo besplatno, ukoliko je uzrok greška u materijalu ili proizvodnji. U slučaju koji podleže garanciji obratite se sa potvrdom o kupovini Vašem prodavcu ili najbližoj ovlašćenoj servisnoj službi. (Adresu ćete naći na poleđini)

Simboli u uputstvu za rad

Opasnost

Ukazuje na neposredno preteću opasnost koja dovodi do teških telesnih povreda ili smrti.

Upozorenje

Ukazuje na eventualno opasnu situaciju koja može dovesti do teških telesnih povreda ili smrti.

Oprez

Ukazuje na eventualno opasnu situaciju koja može dovesti do lakših telesnih povreda ili izazvati materijalnu štetu.

Simboli na uređaju



Mlaz pod visokim pritiskom ne usmeravajte na ljude, životinje, aktivnu električnu opremu ili na sam uređaj.

Uređaj zaštitite od mraza.



Opasnost od opekotina na vrelim površinama!



Opasnost od trovanja! Ne udišite izduvne gasove.

Sigurnosne napomene

⚠ **Opasnost**

- **Zabranjen je rad u područjima ugroženim eksplozijom.**
- **Kod upotrebe uređaja u opasnim područjima (npr. benzinskim pumpama) treba da se poštuju odgovarajući sigurnosni propisi.**
- **Pri radu uređaja u zatvorenim prostorijama treba obezbediti dovoljnu ventilaciju i odvođenje izduvnih gasova (opasnost od trovanja).**
- **Uređaj ne pokrećite ako su oštećeni važni delovi uređaja, npr. sigurnosni elementi, creva visokog pritiska, prskalica.**
- **Pre svakog pokretanja proverite da li na crevu visokog pritiska ima oštećenja. Oštećeno crevo visokog pritiska odmah zamenite.**
- **Mlazevi pod visokim pritiskom mogu pri nestručnom rukovanju biti opasni. Mlaz ne sme da se usmerava na ljude, životinje, aktivnu električnu opremu ili na sam uređaj.**
- **Mlaz pod visokim pritiskom ne usmeravajte prema drugima ili sebi kako biste očistili odeću ili obuću.**
- **Parom ne prskajte predmete koji sadrže materijale opasne za zdravlje (na pr. azbest).**
- **Automobilске gume/ventili guma se mogu oštetiti mlazom pod visokim pritiskom i pući. Prvi znak toga je promena boje gume: Oštećene automobilske gume/ventili guma su opasni po život. Kod čišćenja održavajte najmanje 30 cm razmaka!**
- **Nikada ne usisavajte tečnosti sa rastvaračima ili nerazređene kiseline i rastvarače! U to se na primer ubrajaju benzin, razređivači za boje ili mazut. Raspršena magla je lako zapaljiva, eksplozivna i otrovna. Ne koristite aceton, nerazređene kiseline i rastvarače, jer mogu nagristi materijale upotrebljene na uređaju.**
- **Sme da se upotrebljava samo gorivo navedeno u uputstvu za rad. U slučaju upotrebe neodgovarajućih vrsta goriva postoji opasnost od eksplozije.**
- **Nemojte koristiti uređaj za čišćenje pod visokim pritiskom na mestima gde je prolliveno gorivo, već ga odnesite negde drugde i sprečite stvaranje bilo kakvih varnica.**
- **Gorivo nemojte držati, prelivati niti koristiti blizu otvorenog plamena ili uređaja kao što su pećnice, grejnj kotlovi, grejači za vodu i sličnih uređaja kod kojih se stvaraju otvoren plamen ili varnice.**
- **Za vreme točenja goriva i u oblastima u kojima se čuva gorivo, nemojte pušiti, niti koristiti otvoren plamen.**
- **Nemojte prepunjavati rezervoar. Gorivo ne sme da se nalazi u nastavku za punjenje.**
- **Dolivanje goriva mora da se obavlja samo u dobro provetrenom prostoru i dok je motor isključen. Benzin je izuzetno zapaljiv, a u određenim uslovima i eksplozivan. Po završetku točenja proverite da li je poklopac rezervoara za gorivo dobro zatvoren.**
- **Izbegavajte ponovljeni i duži kontakt goriva sa kožom, kao i udisanje isparenja.**
- **Lako zapaljive predmete i materijale držite podalje od prigušivača buke (najmanje 2m).**
- **Motor ne sme raditi bez prigušivača buke, a istog treba redovito proveravati, čistiti i po potrebi zameniti novim.**
- **Motor se ne sme koristiti na terenu po kojem ima šumskog rastinja, grmlja ili trave, a da mu se na izduvnu cev prethodno ne dogradi hvatač varnica.**
- **Osim pri radovima na podešavanju motor se ne sme uključivati bez filtera za vazduh niti bez poklopca iznad usisnog nastavka.**

- *Nemojte menjati podešenost regulacionih opruga i poluga niti bilo kojih drugih delova koji mogu dovesti do povećanja broja obrtaja motora.*
- *Opasnost od opekotina! Ne dodirujte vrele prigušivače buke, cilindre i rebra hladnjaka.*
- *Nikada ne stavljajte ruke ili noge u blizinu pokretnih ili rotirajućih delova.*

⚠ Upozorenje

- *Creva visokog pritiska, armature i spojnice su važni za sigurnost uređaja. Upotrebljavajte samo creva visokog pritiska, armature i spojnice koje preporučuje proizvođač.*
- *Ovaj uređaj nije predviđen da njime rukuju osobe sa smanjenim fizičkim, senzornim ili mentalnim mogućnostima opažanja.*
Uređajem ne smeju da rukuju deca, maloletne ili neosposobljene osobe.
Deca se moraju nadgledati kako bi se sprečilo da se igraju s uređajem.
- *Ambalažne folije čuvajte van dohvata dece, jer postoji opasnost od gušenja!*
- *Ovaj uređaj je razvijen za upotrebu sredstava za čišćenje koje isporučuje ili preporučuje proizvođač. Upotreba drugih sredstava za čišćenje ili hemikalija može smanjiti bezbednost uređaja.*
- *Korisnik mora uređaj upotrebljavati u skladu sa njegovom namenom. Mora voditi računa o lokalnim uslovima i kod rada sa uređajem paziti na ljude u okolini.*
- *Opasnost od oštećenja sluha. Pri radu sa uređajem morate obavezno nositi prikladnu zaštitu sluha.*
- *Nemojte raditi sa uređajem ako se u njegovom dometu nalaze osobe, osim ako one nose zaštitnu odeću.*
- *Za zaštitu od prskanja vode ili prljavštine nosite primerenu zaštitnu odeću i zaštitne naočare.*
- *Uređaj pri radu ne sme da bude tako postavljen da predstavlja opasnost po*

osobe, npr. na skelama ili sličnim konstrukcijama.

- *Dugotrajniji rad sa uređajem može izazvati smetnje krvotoka u rukama uslovljene vibracijama.*

Uobičajeno trajanje neprekidnog rukovanja je nemoguće odrediti, pošto zavisi od više faktora:

- *Loš krvotok rukovaoca (često hladni prsti, utrnulost prstiju).*
- *Niska temperatura okoline. Radi zaštite ruku nosite tople rukavice.*
- *Neprekidan rad je nepovoljniji od rada sa pauzama.*

Pri redovnom, dugotrajnijem radu sa uređajem i učestalom nastupanju odgovarajućih simptoma (na primer utrnulost prstiju, hladni prsti) preporučujemo konsultaciju lekara.

Oprez

- *Kod čišćenja lakovanih površina održavajte minimalnu udaljenost od 30 cm kako biste izbegli oštećenja.*
- *Uređaj za vreme rada nikada ne ostavljajte bez nadzora.*
- *Svi delovi pod naponom u području rada moraju biti zaštićeni od prskanja.*
- *Radove na uređaju uvek obavljajte noseći odgovarajuće rukavice.*
- *Radovi na čišćenju, kod kojih nastaje uljasta otpadna voda, na pr. pranje motora, pranje podvozja, smeju da se izvode samo u praonicama sa separatorom ulja.*

Sigurnosni elementi

Oprez

Sigurnosni elementi služe za zaštitu korisnika i ne smeju se ni menjati niti zaobilaziti.

Bravica ručne prskalice

Bravica blokira polugu ručne prskalice i sprečava nehotično pokretanje uređaja.

Termo-ventil na pumpi

Termo-ventil štiti pumpu od pregrevanja. Voda se cirkulacionim radom zagreva. Kad temperatura vode dostigne 60°C, otvara se termo-ventil i ispušta vruću vodu.

Preduslovi za statičku stabilnost

Oprez

Pre bilo kakvih radova koji se vrše uređajem ili na njemu, pobrinite se za statičku stabilnost kako biste izbegli nesreće ili oštećenja.

- Statička stabilnost uređaja je obezbeđena njegovim postavljanjem na ravnu površinu.

Rukovanje

Opis uređaja

Pre vađenja iz ambalaža proverite ima li u sadržini paketa delova koji nedostaju ili oštećenja. U slučaju transportnih oštećenja obavestite Vašeg prodavca.

Slike pogledajte na stranici 2

- 1 Cev za prskanje sa regulacijom pritiska (Vario Power)
- 2 Crevo za prskanje sa glodalom za prljavštinu
- 3 Ručna prskalica
- 4 Bravica ručne prskalice
- 5 Crevo visokog pritiska
- 6 Taster za odvajanje creva visokog pritiska sa ručne prskalice
- 7 Transportna ručka
- 8 Prihvatni držač ručne prskalice
Prihvatni držač creva visokog pritiska
- 9 Prihvatni držač cevi za prskanje

- 10 Pričvrtnik doboša za namotavanje creva (opcija)
- 11 Crevo za usisavanje deterženta (sa filterom)
- 12 Termo-ventil
- 13 Priključak visokog pritiska
- 14 Spojni deo za priključak za vodu
- 15 Dvostruka nazuvica
- 16 Priključak za vodu sa mrežicom
- 17 Motor; pojednosti potražite u uputstvu za rad koje je izdao proizvođač motora.
- 18 Uputstvo za rad motora

Poseban pribor

Poseban pribor proširuje mogućnosti korištenja Vašeg uređaja. Detaljnije informacije o tome dobićete od Vašeg prodavca KÄRCHER.

Pre upotrebe

Pre puštanja u rad montirajte nespojene delove koji su priloženi uz uređaj.

Slike pogledajte na stranici 2

Slika 1

- Pričvrstite transportnu ručku za okvir. U tu svrhu usmerite rupe, provucite zavrtnje i pričvrstite ih navrtkama.

Slika 2

- Montirajte prihvatni držač pribora.

Slika 3

- Montirajte čeonu ploču pomoću priloženih plastičnih zakovica.

Slika 4

- Utaknite crevo visokog pritiska u ručnu prskalicu tako da se čujno uglavi.

Napomena: Pazite na pravilnu usmerenost priključne nazuvice.

Slika 5

- Spojite crevo za usisavanje deterženta sa priključkom.

Snabdevanje vodom

Prema važećim propisima uređaj nikada ne sme da radi na vodovodnoj mreži bez separatora.



Treba da se koristi podesan separator proizvođača KÄRCHER ili alternativno separator koji je u skladu sa EN 12729 tip BA. Voda koju izdvoji odvajač nije za piće.

Opres

Separator uvek treba priključiti na dovod vode, a ni u kom slučaju direktno na uređaj!

Napomena: Nečistoće u vodi mogu da oštete pumpu visokog pritiska i pribor. U cilju zaštite preporučujemo primenu KÄRCHER-ovog filtera za vodu (poseban pribor, kataloški br. 4.730-059).

Snabdevanje vodom iz vodovoda

Vodite računa o propisima vodovodnog preduzeća.

Za priključne vrednosti pogledajte natpisnu pločicu odnosno tehničke podatke.

- Koristite crevo za vodu ojačano tkanjem (nije u obimu isporuke) sa uobičajenom spojnicom. (prečnik najmanje 1/2" odnosno 13 mm; dužina najmanje 7,5 m).
- Priloženi spojni deo navijte na priključak za vodu uređaja.
- Crevo za vodu natakните na spojni deo uređaja i priključite na slavinu za vodu.

Usisavanje vode iz otvorenih posuda

Ovaj uređaj za čišćenje pod visokim pritiskom je u spoju sa KÄRCHER-ovim usisnim crevom s nepovratnim ventilom (poseban pribor, kataloški br. 4.440-238) podesan za usisavanje površinske vode npr. iz buradi za kišnicu ili baštenskih ribnjaka (za maksimalnu usisnu visinu vidi tehničke podatke).

- Usisno crevo sa nepovratnim ventilom proizvođača KÄRCHER navijte na priključak za vodu i okačite u bure sa kišnicom.
- Odvojite crevo visokog pritiska od priključka visokog pritiska uređaja.

- Ispustite vazduh iz uređaja. Pustite uređaj da radi bez priključivanja creva visokog pritiska sve dok na priključku creva visokog pritiska ne počne da ističe voda bez mehurića. Isključite uređaj i priključite crevo visokog pritiska.

Stavljanje u pogon

Opres

Rad na suvo koji traje duže od 2 minuta može da ošteti pumpu visokog pritiska. Ukoliko u roku od 2 minuta uređaj ne uspostavi pritisak, isključite ga i postupite u skladu sa napomenama u poglavlju "Otklanjanje smetnji".

Opres

Uređaj se isporučuje bez natočenog motornog ulja. Pre prvog pokretanja sipajte motorno ulje.

- Napunite rezervoar za gorivo i proverite nivo ulja.
Pogledajte uputstvo za rad motora.
- Spojite crevo visokog pritiska na priključak visokog pritiska uređaja.
- Cev za prskanje utakните u ručnu prskalicu i fiksirajte okretanjem za 90°.
- Otvorite slavinu za vodu do kraja.
- Pokrenite motor.
Pogledajte uputstvo za rad motora.

Rad

⚠ Opasnost

Zbog vode koja u mlazu izbija iz mlaznice visokog pritiska na ručnu prskalicu deluje povratna udarna sila. Pobrnite se za sigurno uporište i čvrsto držite ručnu prskalicu i cev za prskanje.

- Otkočite polugu ručne prskalice.
- Povucite polugu, nakon čega će se uređaj uključiti.

Cev za prskanje sa regulacijom pritiska (Vario Power)

Za uobičajeno čišćenje. Radni pritisak se može kontinualno menjati između "Min" i "Max".

- Pustite polugu ručne prskalice.
- Cev za prskanje okrenite u željeni položaj.

Cev za prskanje sa glodalom za prljavštinu

Za tvrdokornu nečistoću.

Nije podesna za rad sa deterdžentima.

Rad sa deterdžentom

Za čišćenje koristite isključivo KÄRCHER-ova sredstva za čišćenje i negu, zato što su ona specijalno razvijena za rad sa Vašim uređajem. Upotreba drugih sredstava za čišćenje i negu može izazvati prerano habanje ili imati za posledicu gubitak prava na reklamaciju. Bliže informacije možete naći u specijalizovanim prodavnicama ili ih zatražite direktno od KÄRCHER.

- Koristite cev za prskanje sa regulacijom pritiska (Vario Power).
- Cev za prskanje okrenite u položaj "Mix".

Napomena: Na taj način se za vreme rada mlazu vode dodaje rastvor deterdženta.

- Preko filtera deterdženta podesite količinu usisanog rastvora deterdženta.
 - Srednja količina: srednji položaj
 - Velika količina: položaj "+"
 - Mala količina: položaj "-"
- Crevo za usisavanje deterdženta stavite u rezervoar sa rastvorom deterdženta.

Preporučena metoda čišćenja

- Deterdžent štedljivo poprskajte po suvoj površini i pustite ga da deluje (a da se ne osuši).
- Smekšalu prljavštinu isperite mlazom pod visokim pritiskom.

Prekid rada

- Pustite polugu ručne prskalice.

Napomena: Kada se poluga ručne prskalice pusti, motor nastavlja da radi u praznom hodu. Na taj način voda kruži unutar pumpe i zagreva se. Kada voda dostigne maksimalno dozvoljenu temperaturu (60°C), otvara se termostatski ventil, nakon čega zagrejana voda ističe napolje.
- Zakočite polugu ručne prskalice.
- Ručnu prskalicu utaknite u prihvatni držač.
- Prilikom dužih pauza u radu (više od 5 minuta) dodatno isključite motor.

Kraj rada

Oprez

Crevo visokog pritiska odvojite od ručne prskalice ili od uređaja samo ako je sistem rasterećen od pritiska.

- Nakon rada sa deterdžentom obesite usisno crevo u posudu sa čistom vodom, uključite uređaj sa demontiranom cevi za prskanje i isperite ga u trajanju od oko 1 minuta.
- Pustite polugu ručne prskalice.
- Zaustavite motor.

Pogledajte uputstvo za rad motora.
- Zatvorite slavinu za vodu.
- Pritisnite polugu ručne prskalice kako biste isпустили preostali pritisak iz sistema.
- Odvojite uređaj od dovoda vode.
- Zakočite polugu ručne prskalice.
- Ručnu prskalicu utaknite u prihvatni držač.
- Zakačite crevo visokog pritiska u odgovarajući prihvatni držač.

Transport

Oprez

Kako bi se izbegle nesreće ili povrede, prilikom transporta imajte u vidu težinu uređaja (vidi tehničke podatke).

Ručni transport

⚠ Upozorenje

Isparenja iz goriva ili prosuto gorivo mogu da se zapale. Pri transportu držite uređaj vodoravno, kako biste izbegli prospanje goriva.

→ Uređaj vucite držeći ga za transportnu ručku.

Transport u vozilima

- Ispraznite rezervoar za gorivo.
- Osigurajte uređaj od proklizavanja i nakretanja.
- Transportujte ga samo u uspravnom položaju.

Skladištenje

Oprez

Kako bi se izbegle nesreće ili povrede, pri odabiru mesta za skladištenje imajte u vidu težinu uređaja (vidi tehničke podatke).

Skladištenje uređaja

- Uređaj postavite na ravnu podlogu.
- Pritisnite razdvojni taster na ručnoj prskalici i razdvojite crevo visokog pritiska od ručne prskalice.
- Ručnu prskalicu utaknite u prihvatni držač.
- Zakačite crevo visokog pritiska u odgovarajući prihvatni držač.

Pre dužeg skladištenja, npr. tokom zime, postupajte dodatno u skladu sa napomenama iz poglavlja "Nega".

Zaštita od smrzavanja

Oprez

Uređaj i pribor štitite od mraza.

Mraz će uništiti uređaj i pribor iz kojeg nije u potpunosti ispuštena voda. Sprečite oštećenja.

- Ispustite svu vodu iz uređaja: Uključite uređaj bez priključenog creva visokog pritiska i bez priključenog dovoda vode (maks. 1 min) pa sačekajte da voda prestane da ističe na priključku visokog pritiska. Isključite uređaj.
- Uređaj zajedno sa kompletnim priborom čuvajte u prostoriji zaštićenoj od smrzavanja.

Nega i održavanje

⚠ Upozorenje

Pre svakog čišćenja i održavanja isključite uređaj i sačekajte da se motor ohladi. Za izbegavanje nehotičnog pokretanja motora izvucite utikač svećice.

U cilju sprečavanja opasnosti, popravke i ugradnju rezervnih delova sme izvoditi samo ovlašćena servisna služba.

Održavanje

Pre dužeg skladištenja, npr. zimi:

- Skinite filter sa creva za usisavanje deterdženta pa ga operite pod tekućom vodom.
- Mrežicu u priključku za vodu izvucite pljosnatim kleštima i operite pod tekućom vodom.
- Fini filter u priključku za vodu izvucite pljosnatim kleštima i očistite pod tekućom vodom.

Podešavanje pritiska vazduha u gumama

- Pre nego što popravite pritisak u gumama, podesite reduktor pritiska na kompresoru na 170 kPa (1,7 bara).
- Pritisak u gumama ne sme da bude veći od 170 kPa (1,7 bara).

Održavanje pumpe

Pumpu nije potrebno održavati.

Održavanje motora

- Uređaj postavite na ravnu podlogu.
- Radove na održavanju motora obavite u skladu sa navodima iz uputstva za rad koje je izdao proizvođač motora.

Rezervni delovi

Upotrebljavajte samo originalne rezervne delove firme KÄRCHER. Pregled rezervnih delova naći ćete na kraju ovog uputstva za rad.

Otklanjanje smetnji

Manje smetnje možete sami ukloniti uz pomoć sledećeg pregleda.

U slučaju nedoumice obratite se ovlašćenoj servisnoj službi.

Uređaj ne radi

- Obratite pažnju na uputstvo za rad koje je izdao proizvođač motora!

U uređaju se ne uspostavlja pritisak

- Proverite podešenost cevi za prskanje.
- Ispustite vazduh iz uređaja: Uključite uređaj bez priključenog creva visokog pritiska pa sačekajte (najviše 2 minuta) da voda iz priključka visokog pritiska počne da ističe bez mehurića. Isključite uređaj pa ponovo priključite crevo visokog pritiska.
- Proverite snabdevanje vodom.
- Očistite mrežicu u priključku za vodu.
- Prelivni ventil je blokiran: Više puta pritisnite polugu ručne prskalice.

Jaka kolebanja pritiska

- Čišćenje mlaznice visokog pritiska: Priljavštinu iz otvora mlaznice uklonite iglom i isperite je vodom s prednje strane.
- Proverite dovodnu količinu vode.

Uređaj je nedovoljno zaptiven

- Mala propusnost uređaja je tehnički uslovljena. U slučaju jače propusnosti obratite se ovlašćenoj servisnoj službi.

Deterđžent se ne usisava

- Koristite cev za prskanje sa regulacijom pritiska (Vario Power). Cev za prskanje okrenite u položaj "Mix".
- Očistite filter na crevu za usisavanje deterđženta.
- Proverite da li je crevo za usisavanje deterđženta presavijeno.

Tehnički podaci

Priključak za vodu

| | | |
|-----------------------------|-------|-----|
| Dovodna temperatura (maks.) | °C | 40 |
| Dovodni protok (min.) | l/min | 10 |
| Dovodni pritisak (maks.) | MPa | 1,2 |
| Maks. usisna visina | m | 0,5 |

Motor

| | | |
|-----------------|-----------------|-----|
| Tip | Honda GC 160 | |
| Radna zapremina | cm ³ | 160 |

Pojedinosti potražite u uputstvu za rad koje je izdao proizvođač motora.

Podaci o snazi

| | | |
|--|-------|------|
| Radni pritisak | MPa | 14 |
| Maks. dozvoljeni pritisak | MPa | 16 |
| Protok vode | l/min | 7,9 |
| Protok sredstva za čišćenje | l/min | 0,3 |
| Povratna udarna sila ručnog pištolja za prskanje | N | 26,5 |

Dimenzije i težine

| | | |
|---------------------------|-----|-----|
| Dužina | mm | 835 |
| Širina | mm | 580 |
| Visina | mm | 800 |
| Težina | kg | 28 |
| Pritisak u gumama (maks.) | kPa | 172 |

Izračunate vrednosti prema EN 60335-2-79

| | | |
|--|------------------|-----|
| Vrednost vibracije na ruci | m/s ² | 3,1 |
| Nepouzdanost K | m/s ² | 0,3 |
| Nivo zvučnog pritiska L _{pA} | dB(A) | 90 |
| Nepouzdanost K _{pA} | dB(A) | 1 |
| Nivo zvučne snage L _{WA} + nepouzdanost K _{WA} | dB(A) | 104 |

Zadržavamo pravo na tehničke promene!

Izjava o usklađenosti sa propisima EZ

Ovim izjavljujemo da ovde opisana mašina po svojoj koncepciji i načinu izrade, sa svim njenim modelima koje smo izneli na tržište, odgovara osnovnim zahtevima dole navedenih propisa Evropske Zajednice o sigurnosti i zdravstvenoj zaštiti. Ova izjava prestaje da važi ako se bez naše saglasnosti na mašini izvedu bilo kakve promene.

Proizvod: Uređaj za čišćenje pod visokim pritiskom

Tip: 1.133-xxx

Tip: 1.194-xxx

Odgovarajuće EZ-direktive:

2006/42/EZ (+2009/127/EZ)

2004/108/EZ

2000/14/EZ

Primenjene usklađene norme:

EN 60335-1

EN 60335-2-79

EN 55014-2: 1997 + A2: 2008

EN 55012: 2007 + A1: 2009

Primenjeni postupak ocenjivanja

usklađenosti:

2000/14/EZ: Prilog V

Nivo jačine zvuka dB(A)

Izmerena: 103

Zagarantovana: 104

Potpisnici rade po nalogu i sa ovlašćenjem posloводства.

H. Jenner
CEO

S. Reiser
Head of Approbation

Opunomoćeni za izradu dokumentacije:
S. Reiser

Alfred Kärcher GmbH & Co. KG
Alfred-Kärcher-Str. 28 - 40
71364 Winnenden (Germany)
Tel.: +49 7195 14-0
Faks: +49 7195 14-2212

Winnenden, 2010/07/01

Съдържание

| | |
|--|-------------|
| Общи указания | BG . . . 1 |
| Указания за безопасност | BG . . . 2 |
| Обслужване | BG . . . 4 |
| Транспорт | BG . . . 7 |
| Съхранение | BG . . . 8 |
| Грижи и поддръжка | BG . . . 8 |
| Помощ при неизправности | BG . . . 9 |
| Технически данни | BG . . . 10 |
| Декларация за съответствие на ЕО | BG . . . 10 |

Общи указания

Уважаеми клиенти,



Преди първото използване на Вашия уред прочетете това оригинално инструкция упътване за работа, действайте според него и го запазете за по-късно използване или за следващия притежател.

Употреба по предназначение

Използвайте пароструйката за работа под налягане само в личното си домакинство:

- за почистване на машини, превозни средства, строителни конструкции, инструменти, фасади, тераси, градински уреди и др. със силна водна струя под налягане (ако е необходимо с добавка на почистващи препарати).
- с разрешения от фирма KARCHER принадлежности от окомплектовката, резервни части и препарати за почистване. Спазвайте указанията на препаратите за почистване.

Опазване на околната среда



Опаковъчните материали могат да се рециклират. Моля не хвърляйте опаковките при домашните отпадъци, а ги предайте на вторични суровини с цел повторна употреба.



Старите уреди съдържат ценни материали, подлежащи на рециклиране, които могат да бъдат употребени повторно. Поради това моля отстранявайте старите уреди, използвайки подходящи за целта системи за събиране.

Указания за съставките (REACH)

Актуална информация за съставките ще намерите на:

www.kaercher.com/REACH

Гаранция

Във всяка страна важат гаранционните условия, публикувани от оторизираната от нас дистрибуторска фирма. Евентуални повреди на Вашия уред ще отстраним в рамките на гаранционния срок безплатно, ако се касае за дефект в материалите или при производство. В гаранционен случай се обърнете към дистрибутора или най-близкия оторизиран сервиз, като представите касовата бележка.

(Адресите ще намерите на задната страница)

Символи в Упътването за работа

Опасност

За непосредствено грозяща опасност, която води до тежки телесни повреди или до смърт.

Предупреждение

За възможна опасна ситуация, която би могла да доведе до тежки телесни повреди или смърт.

Внимание

За възможна опасна ситуация, която би могла да доведе до леки телесни повреди или материални щети.

Символи на уреда



Не насочвайте струята под високо налягане към хора, животни, активно електрическо оборудване или към самия уред. Пазете уреда от замръзване.



Опасност от изгаряне поради горещи повърхности!



Опасност от отравяне! Не вдъшвайте отработените газове.

Указания за безопасност

Опасност

- Забранена е работата във взривоопасни помещения.
- Да се спазват мерките за безопасност при работа с уреда в опасни зони (например на бензиностанции).
- При експлоатация на уреда в затворени пространства трябва да се осигури достатъчно проветряване и правилно отвеждане на отработените газове (Опасност от отравяне).
- Не работете с уреда, ако важни части на уреда, например обезопасителни елементи, маркучи за работа под налягане, пистолетът за разпръскване, са повредени.
- Преди всяка експлоатация проверявайте маркуча за работа под налягане за повреди. Незабавно подменете повредения маркуч.
- Силните струи под налягане могат при неправилно ползване да са опасни. Не насочвайте струята към хора, животни, активни електрически уреди или към самия уред.
- Не насочвайте струята под високо налягане към други или към себе си, за да почистите облеклото си или обувките си.
- Да не се обливат предмети, които съдържат опасни за здравето вещества (напр. азбест).
- Гумите на автомобилите и вентилите на автомобилните гуми могат да се повредят или спукат от високото налягане. Първият признак за това е обезцветяването на гумата. Повредените автомобилни гуми и вентили могат да доведат до фатални последици. При почистване оставете разстояние от поне 30 см!
- Никога не засмуквайте течности, съдържащи разтворители, или неразредени киселини и разтворители! Такива са например бензин, разредители за бои или нафта. Силно разпръскваната струя е лесно възпламенима, експлозивна и отровна. Не използвайте ацетон, неразредени киселини и разтворители, защото те атакуват използваните в уреда материали.
- Позволено е използването само на посоченото в Инструкцията за употреба гориво. При неподходящи горива съществува опасност от експлозия.
- Уредите за почистване с високо налягане да не се използват, когато е изсипано гориво, а уреда да се занесе на подходящо място и да се избегне каквото и да било искрообразуване.
- Горивата да не се съхраняват, изсипват или използват в близост до открит огън или уреди като печки, отоплителни котли, водонагреватели и т.н., които могат да предизвикат запалващ огън или искри.
- При зареждане в зоната за съхранение на гориво не пушете и не използвайте открит огън.
- Не препълвайте резервоара. В гърловината на пълнене не трябва да се намира гориво.

- *Доливането на гориво може да се извършва в добре проветриво помещение както и при изключен двигател. Бензинът е особено огнеопасен и при определени условия експлозивен. След приключване на процеса на зареждане се уверете, че капачката на резервоара за гориво е добре затворена.*
 - *Избягвайте повторен или по-продължителен контакт между горивото и кожата, както и вдишване на пари.*
 - *Леко запалими предмети или материали да се държат далече от шумозаглушители (минимум 2 м).*
 - *Мотора да не се задейства без шумозаглушител и той да се контролира редовно, да се почиства и при необходимост да се сменя.*
 - *Мотора да не се прилага в гористи местности или такива с храсти и треви, без предварително ауслуха да е снабден с искроуловител.*
 - *Освен при настройка мотора да не се остава да работи със свален въздушен филтър или без капак над смукателния щуцер.*
 - *Да не се извършва регулиране на регулиращите пружини, регулиращите лостови механизми или други части, които могат да предизвикат повишение на оборотите на мотора.*
 - *Опасност от изгаряне! Горещите шумозаглушители, цилиндри и охлаждащи ребра да не се докосват.*
 - *Ръцете и ходилата никога да не се доближават до въртящи се или циркулиращи части.*
- ⚠ Предупреждение**
- *Маркучите за работа под налягане, арматурата и връзките са важни за безопасността на уреда. Използвайте само препоръчаните от производителя маркучи за работа под налягане, арматури и връзки.*
 - *Този уред не е предназначен за обслужване от лица с ограничени физически, сензорни или умствени способности.*
Уредът не трябва да се използва от деца, младежи или неоторизирани лица.
Децата трябва да бъдат под надзор, за да се гарантира, че няма да играят с уреда.
 - *Дръжте опаковъчното фолио далече от деца, съществува опасност от задушаване!*
 - *Този уред е разработен за ползване на препарати за почистване, които се доставят или препоръчват от производителя. Използването на други препарати за почистване или химикали може да влоши надеждността и безопасността на уреда.*
 - *Потребителят трябва да използва уреда според предписанията. Той трябва да се съобразява с даденостите на място и да внимава при работа с уреда дали наоколо няма хора.*
 - *Опасност от увреждане на слуха. При работа с уреда непременно носете подходяща защита за слуха.*
 - *Не използвайте уреда, ако в обсега се намират други лица, освен ако не носят защитно облекло.*
 - *За защита от напръскване с вода или мръсотия носете подходящо предпазно облекло и предпазни очила/маска.*
 - *При работа уредът не трябва да се разполага така, че да има заплаха за хора, напр. на скелета или подобни.*
 - *При продължителна употреба на уреда поради вибрациите може да се получи смущение в оросяването с кръв на ръцете.*
- Не може да се определи общовалидна продължителност за използването, защото то може да зависи от много фактори:

- Лично предразположение към лошо оросяване (често студени пръсти, сърбеж на пръстите).
- Ниска околна температура. Носете топли ръкавици за защита на ръцете.
- Непрекъснатата работа е по-лоша от прекъсвана от паузи работа.

При редовно продължаващо дълго използване на уреда и при повторна поява на съответните признаци (например сърбеж на пръстите, студени пръсти) Ви препоръчваме преглед при лекар.

Внимание

- *За да избегнете повреди, при почистване осигурете минимално разстояние от 30 см между струята и боядисаните повърхности.*
- *По време на работа уредът да не се оставя без надзор.*
- *Всички електрически части и елементи в обсега на работа трябва да са защитени от водната струя.*
- *Извършвайте работата по уреда с подходящи ръкавици.*
- *Почистване, при което се отделят маслосъдържащи отпадъчни води, напр., при миене на двигателя и долната част на корпуса, трябва да става само на мивки със сепаратор за масла.*

Предпазни приспособления

Внимание

Предпазните приспособления служат за защита на потребителя и не трябва да се променят или заобикалят.

Блокировка пистолет за ръчно пръскане

Блокировката спира лоста на пистолета за ръчно пръскане и предотвратява непреднамерения старт на уреда.

Термовентил на помпата

Термовентилът предпазва помпата от прегряване.

Водата се затопля от режима на циркулация. При 60 °C температура на водата термовентилът се отваря и изпуска гореща вода.

Предпоставки за устойчивост

Внимание

Преди всички дейности с уреда установете неговата устойчивост, за да избегнете злополуки или увреждания.

- Устойчивостта на уреда е гарантирана, ако той бъде оставен на равна повърхност.

Обслужване

Описание на уреда

При разопаковане проверете дали в опаковката липсват принадлежности от окомплектовката или има повредени елементи. При повреди при транспорта уведомете търговеца, от когото сте закупили уреда.

Виж изображенията на страница 2

- 1 Тръба за разпраскване с регулиране на налягането (Vario Power)
- 2 Тръба за разпръскване с мелачка за мръсотията
- 3 Пистолет за ръчно пръскане
- 4 Блокировка пистолет за ръчно пръскане
- 5 Маркуч за работа под налягане
- 6 Бутон за отделяне на маркуча за работа под налягане от пистолета за ръчно пръскане
- 7 Дръжка за транспортиране
- 8 Място за съхранение на пистолета за ръчно пръскане
Място за съхранение на маркуча за работа под налягане
- 9 Място за съхранение на стоманената тръба
- 10 Закрепване на барабана на маркуча (опция)
- 11 Всмукателен маркуч за почистващо средство (с филтър)
- 12 Термовентил
- 13 Извод за високо налягане
- 14 Куплунг за свързване към захранване с вода
- 15 Двоен нипел
- 16 Връзка за вода с цедка

17 Мотор; детайлите вижте в инструкцията за употреба на производителя на мотора

18 Инструкция за употреба на мотора

Елементи от специалната окомплектовка

Елементите от специалната окомплектовка разширяват възможностите за използване на Вашия уред. По-подробна информация ще получите от оторизирания представител за уредите KARCHER.

Преди пускане в експлоатация

Монтирайте приложените свободно към уреда части преди пускане в експлоатация.

Виж изображенията на страница 2

Фигура 1

→ Закрепете транспортната дръжка на рамата.

За целта подравнете отворите, поставете болтовете и ги закрепете с гайките.

Фигура 2

→ Да се монтира мястото за съхранение на принадлежностите.

Фигура 3

→ Монтирайте предния панел с приложените пластмасови нитове.

Фигура 4

→ Маркуча за работа под налягане да се постави в пистолета за ръчно пръскане, докато се чуе неговото фиксиране.

Указание: Внимавайте за правилната посока на присъединителния ни пел.

Фигура 5

→ Свържете всмукателния маркуч за почистващото средство с извода.

Захранване с вода

Съгласно валидните разпоредби не се позволява използване на уреда в мрежата за питейна вода без разделител на системата. Използвайте подходящ разделител на системата на фирма KARCHER или като алтернатива разделител на системата съгл. EN 12729 тип BA. Преминалата през разделителя на системата вода се определя като негодна за пиене.



Внимание

Разделителят на системата трябва да бъде свързан винаги към захранването с вода, никога директно към уреда!

Указание: Замърсяванията във водата могат да повредят помпата под високо налягане и принадлежностите. За защита си препоръчва използването на воден филтър на KARCHER (специална принадлежност, № за поръчка 4.730-059).

Захранване с вода от водопровода

Съблюдавайте разпоредбите на водоснабдителната компания.

За параметрите за свързване виж табелката на уреда/техническите параметри.

→ Използвайте усилен маркуч за вода (не е включен в доставката) с обичаен куплунг. (диаметър минимум 1/2 цола респ. 13 мм; дължина минимум 7,5 м).

→ Завийте куплунга, доставен заедно с уреда, на мястото за свързване на уреда със захранването с вода.

→ Поставете маркуча за водата върху куплунга на уреда и свържете със захранването с вода.

Всмукване на вода от открити контейнери

Този уред за работа под високо налягане е подходящ за работа с всмукателния маркуч на KARCHER с възвратен клапан (специални принадлежности, № за поръчка 4.440-238) за изсмукване на вода от открити резервоари напр. от варели за събиране на дъждовна вода или езера (максимална височина на засмукване вижте в техническите данни).

- ➔ Напълнете всмукателния маркуч с възвратен клапан с вода, завинтете извода за вода и го окачете във варела за събиране на вода.
- ➔ Отделете маркуча за работа под налягане от извода за високо налягане на уреда.
- ➔ Обезвъздушаване на уреда.
Оставете уреда да работи без маркуч за работа под налягане, докато водата започне да излиза без мехурчета на извод високо налягане. Изключете уреда и подвържете маркуча за работа под налягане.

Пускане в експлоатация

Внимание

Сух ход при повече от 2 минути води до увреждания на помпа високо налягане. Ако уредът не създаде налягане в рамките на 2 минути, изключете уреда и подходете според указанията в глава "Помощ при неизправности".

Внимание

Уредът се доставя без да е напълнен с моторно масло. Преди първото стартиране налейте моторно масло.

- ➔ Напълнете резервоара за гориво и проверете нивото на маслото.
Вижте инструкцията за употреба на мотора.
- ➔ Маркуча за работа под налягане да се свърже с извода за високо налягане на уреда.
- ➔ Поставете тръбата за разпръскване в пистолета за ръчно пръскане и я фиксирайте със завъртане на 90°.
- ➔ Отворете напълно крана за водата.
- ➔ Стартиране на мотора.

Вижте инструкцията за употреба на мотора.

Експлоатация

⚠ Опасност

Излизащата през дюзата за високо налягане струя вода упражнява отпор върху пистолета за ръчно пръскане. Осигурете си сигурно положение за стоеж, дръжте здраво пистолета за ръчно пръскане и тръбата за разпръскване.

- ➔ Деблокирайте лоста на пистолета за ръчно пръскане.
- ➔ Издърпайте лоста, уредът се включва.

Тръба за разпръскване с регулиране на налягането (Vario Power)

За най-обичайните работи по почистване. Работното налягане може да се регулира безстепенно между „Min“ и „Max“.

- ➔ Отпуснете лоста на пистолета за пръскане на ръка.
- ➔ Тръбата за разпръскване да се завърти в желаното положение.

Тръба за разпръскване с мелачка за мръсотията

За упорити замърсявания.

Не е подходящ за работа с почистващо средство.

Работа с почистващо средство

За съответната задача за почистване използвайте само средства за почистване и поддръжка на KARCHER, тъй като те са разработени специално за използване с Вашия уред. Използването на други средства за почистване и поддръжка може да доведе до бързо износване и отмяна на претенциите за гаранция. Моля, информирайте се в специализираната търговска мрежа или изискайте информации от KARCHER.

- ➔ Да се използва тръба за разпръскване с регулиране на налягането (Vario Power)
- ➔ Тръбата за разпръскване да се завърти в положение „Mix“.

Указание: По този начин при експлоатацията почистващият транспорт се смесва с водната струя.

- Настройте количеството на изсмукване на разтвора на почистващо средство на филтъра на почистващото средство.
 - средно количество: средно положение
 - голямо количество: Положение „+“
 - малко количество: Положение „-“
- Окачете всмукателния маркуч за почистващо средство в съд с разтвор на почистващо средство.

Препоръчителен метод на почистване

- Напръскайте сухата повърхност с малко препарат за почистване и оставете да подейства (но да не изсъхва).
- Разтворената мръсотия да се изплакне със струя под високо налягане.

Прекъсване на работа

- Отпуснете лоста на пистолета за пръскане на ръка.

Указание: Когато се пусне лоста на пистолета за ръчно пръскане, моторът продължава да работи с обороти на празен ход. По този начин водата циркулира вътре в помпата и се затопля. Когато водата достигне макс. допустимата температура (60°C), термовентилът отваря и затоплената вода изтича.
- Блокирайте лоста на пистолета за ръчно пръскане.
- Поставете пистолета за ръчно пръскане в мястото за съхранение на пистолета за ръчно пръскане.
- При прекъсване на работа за по-продължително време (над 5 минути), допълнително изключете мотора.

Край на работата

Внимание

Само отделете маркуча за работа под налягане от пистолета за ръчно пръскане или от уреда, ако в системата няма налично налягане.

- След работа с почистващо средство закачете маркуча за всмукване в съд с чиста вода, включете уреда за около 1 минута с демонтирана тръба за разпръскване и изплакнете.
- Отпуснете лоста на пистолета за пръскане на ръка.
- Спиране на мотора.
Вижте инструкцията за употреба на мотора.
- Затворете крана за водата.
- Притиснете лоста на пистолета за пръскане на ръка, за да освободите системата от остатъчното налягане.
- Отделете уреда от захранването с вода.
- Блокирайте лоста на пистолета за ръчно пръскане.
- Поставете пистолета за ръчно пръскане в мястото за съхранение на пистолета за ръчно пръскане.
- Маркуча за работа под налягане закачете в мястото за съхранение на маркуча за работа под налягане.

Транспорт

Внимание

За да се избегнат злополуки или наранявания при транспортиране, вземете под внимание телото на уреда (виж техническите данни).

Ръчен транспорт

⚠ Предупреждение

Горивните пари или разлято гориво могат да се възпламенят. При транспорт дръжте уреда водоравно, за да се избегне разливане на гориво.

- Теглете уреда за транспортната дръжка.

Транспорт в превозни средства

- Изпразнете резервоара за гориво.
- Осигурете уреда против изплъзване и преобръщан.
- Транспортирайте уреда само в изправено положение.

Съхранение

Внимание

За да се избегнат злополуки или наранявания при избора на мястото за съхранение, вземете под внимание теглото на уреда (виж техническите данни).

Съхранение на уреда

- Уредът се поставя върху равна плоскост.
- Натиснете разделителния бутон на пистолета за ръчно пръскане и отделете маркуча за работа под налягане от пистолета за ръчно пръскане.
- Поставете пистолета за ръчно пръскане в мястото за съхранение на пистолета за ръчно пръскане.
- Маркуча за работа под налягане закачете в мястото за съхранение на маркуча за работа под налягане.

Преди по-продължително съхранение, напр. през зимата спазвайте допълнително указанията в глава Поддръжка.

Защита от замръзване

Внимание

Уреда и принадлежностите да се палят от замръзване.

Уредът и принадлежностите се разрушават при замръзване, ако са напълно изпразнени от вода. За да се избегнат увреждания:

- Изпразнете уреда напълно от водата: Включете уреда без подвързан маркуч за работа под налягане и без подвързано захранване с вода (макс. 1 мин) и изчакайте, докато от извода за високо налягане спре да излиза вода. Изключете уреда.
- Уреда и всички принадлежности да се съхраняват в защитено от замръзване място.

Грижи и поддръжка

⚠ Предупреждение

Преди начало на поддръжката и обслужването изключете уреда и оставете мотора да изстине. За да се избегне непреднамерено стартиране на мотора, извадете ключа на запалителните свещи.

За да се избегнат усложнения, ремонтите и монтажа на резервни части на уреда да се извършват само от оторизирания сервис.

Поддръжка

Преди по-продължително съхранение, например през зимата:

- Изтеглете филтъра от всмукателния маркуч за почистващо средство и попочистете под течаща вода.
- Изтеглете цедката от връзката за крапа за вода с помощта на плоски клещи и я почистете под течаща вода.
- Изтеглете финия филтър в захранването с вода с помощта на плоски клещи и го почистете под течаща вода.

Настройка на налягането на гумите

- Преди коригиране на налягането на пълнене на гумите настройте редуктора за налягане на компресора на 170 kPa (1,7 bar).
- Налягането на пълнене на гумите не трябва да надвишава макс. 170 kPa (1,7 bar).

Поддръжка на помпата

Помпата не се нуждае от поддръжка.

Поддръжка на мотора

- Уредът се поставя върху равна плоскост.
- Работите по поддръжката на мотора извършвайте в съответствие с данните в Инструкцията за употреба на производителя на мотора.

Резервни части

Използвайте само оригинални резервни части на KARCHER. Списък на резервните части ще намерите в края на настоящото Упътване за работа.

Помощ при неизправности

Можете сами да отстраните дребните повреди, като следвате дадените подолу описания. В случай на съмнение се обърнете към оторизиран сервис.

Уредът не работи

→ Спазвайте указанията на Инструкцията за употреба на производителя на мотора!

Уредът не достига налягане

- Проверете настройката на тръбата за разпръскване.
- Обезвъздушаване на уреда: Включете уреда без маркуч за работа под налягане и изчакайте (макс. 2 минути), докато водата започне да излиза без мехурчета от извода за високо налягане. Изключете уреда и отново подвържете маркуча за работа под налягане.
- Проверете захранването с вода.
- Да се почисти цедката към захранването с вода.
- Блокиран преливен вентил: Задействайте многократно лоста на пистолета за ръчно пръскане.

Силни колебания в налягането

- Почистване на дюза високо налягане: Махнете замърсяванията от отвора на дюзата с помощта на игла и изплакнете с вода напред.
- Проверете дебита на водата.

Уредът не е херметичен

- Малката липса на херметичност на уреда е обусловена технически. При силна липса на херметичност се обърнете към оторизиран сервис.

Почистващото средство не се засмука

- Да се използва тръба за разпръскване с регулиране на налягането (Vario Power)
Тръбата за разпръскване да се завърти в положение „Mix“.
- Почистете филтъра на всмукателния маркуч за почистващо средство.
- Проверете всмукателния маркуч за почистващо средство за огънати места.

Технически данни

| Захранване с вода | | |
|---|--------------------|------|
| Температура на постъпващата вода (макс.) | °C | 40 |
| Дебит за постъпващата вода (мин.) | л/мин | 10 |
| Налягане на постъпващата вода (макс.) | MPa | 1,2 |
| Макс. височина на засмукване | м | 0,5 |
| Мотор | | |
| Тип | Honda GC 160 | |
| Обем на двигателя | cm ³ | 160 |
| Детайлите вижте в инструкцията за употреба на производителя на мотора | | |
| Данни за мощността | | |
| Работно налягане | MPa | 14 |
| Максимално допустимо налягане | MPa | 16 |
| Дебит, вода | л/мин | 7,9 |
| Дебит, препарати за почистване | л/мин | 0,3 |
| Сила на отпора на пистолета за ръчно пръскане | N | 26,5 |
| Мерки и тегла | | |
| Дължина | мм | 835 |
| Широчина | мм | 580 |
| Височина | мм | 800 |
| Тегло | кг | 28 |
| Налягане на гумите (макс.) | kPa | 172 |
| Установени стойности съгласно EN 60335-2-79 | | |
| Стойност на вибрациите в областта на дланта – ръката | м/сек ² | 3,1 |
| | м/сек ² | 0,3 |
| Несигурност K | | |
| Ниво на звука L _{рА} | dB(A) | 90 |
| Неустойчивост K _{рА} | dB(A) | 1 |
| Ниво на звукова мощност L _{WA} + неустойчивост K _{WA} | dB(A) | 104 |

Запазваме си правото на технически изменения!

Декларация за съответствие на ЕО

С настоящото декларираме, че цитираната по-долу машина съответства по концепция и конструкция, както и по начин на производство, прилаган от нас, на съответните основни изисквания за техническа безопасност и безвредност на Директивите на ЕО. При промени на машината, които не са съгласувани с нас, настоящата декларация губи валидност.

Продукт: Парочистачка/пароструйка за работа под налягане

Тип: 1.133-xxx

Тип: 1.194-xxx

Намиращи приложение Директиви на ЕО:

2006/42/ЕО (+2009/127/ЕО)

2004/108/АІ

2000/14/ЕО

Намерили приложение хармонизирани стандарти:

EN 60335–1

EN 60335–2–79

EN 55014–2: 1997 + A2: 2008

EN 55012: 2007 + A1: 2009

Приложен метод за оценка на съответствието:

2000/14/ЕО: Приложение V

ниво на шум dB(A)

Измерено: 103

Гарантирано: 104

Подписалите действат по възложение и като пълномощници на управителното тяло.

H. Jenner
CEO

S. Reiser
Head of Approbation

пълномощник по документацията:

S. Reiser

Alfred Kaercher GmbH & Co. KG

Alfred-Kaercher-Str. 28 - 40

71364 Winnenden (Germany)

Тел.: +49 7195 14-0

Факс: +49 7195 14-2212



Winnenden, 2010/07/01

Sisukord

| | |
|------------------------------|------------|
| Üldmärkusi | ET . . . 1 |
| Ohutusälased märkused . . | ET . . . 2 |
| Käsitsemine | ET . . . 4 |
| Transport | ET . . . 6 |
| Hoiulepanek | ET . . . 6 |
| Korrashoid ja tehnohooldus | ET . . . 7 |
| Abi häirete korral | ET . . . 7 |
| Tehnilised andmed | ET . . . 8 |
| EÜ vastavusdeklaratsioon . | ET . . . 8 |

Üldmärkusi

Väga austatud klient,

  Enne sesadme esmakordset kasutuselevõttu lugege läbi algupärane kasutusjuhend, toimige sellele vastavalt ja hoidke see hilisema kasutamise või uue omaniku tarbeks alles.

Sihipärane kasutamine

Seda kõrgsurvepesurit tohib kasutada ainult kodumajapidamises:

- seadmete, sõidukite, ehitiste, tööriistade, fassaadide, terrasside, aiatööriistade jms puhastamiseks kõrgsurvelise veejõuga (vajadusel lisatakse puhastusvahendeid).
- koos KÄRCHERi poolt kasutamiseks lubatud tarvikute, varuosade ja puhastusvahenditega. Järgida puhastusvahenditega kaasasolevaid juhiseid.

Keskonnakaitse



Pakendmaterjalid on taaskasutatavad. Palun ärge visake pakendeid majapidamisprahi hulka, vaid suunake need taaskasutusse.



Vanad seadmed sisaldavad taaskasutatavaid materjal, mis tuleks suunata taaskasutusse. Palun likvideerige vanad seadmed seetõttu vastavate kogumissüsteemide kaudu.

Märkusi koostisainete kohta (REACH)

Aktuaalse info koostisainete kohta leiata aadressilt:

www.kaercher.com/REACH

Garantii

Igas riigis kehtivad meie volitatud müügiesindaja antud garantiitingimused. Seadmel esinevad rikked kõrvaldame garantiiajal tasuta, kui põhjuseks on materjali- või valmistusviga. Garantiijuhtumi korral palume pöörduda müüja või lähima volitatud klienditeenistuse poole, esitades ostu tõendava dokumendi. (Aadressi vt tagaküljelt)

Kasutusjuhendis olevad sümbolid

Oht

Vahetult ähvardava ohu puhul, mis toob kaasa raskeid kehavigastusi või surma.

Hoiaatus

Võimaliku ohtliku olukorra puhul, mis võib põhjustada raskeid kehavigastusi või surma.

Ettevaatust

Võimaliku ohtliku olukorra puhul, mis võib põhjustada kergeid vigastusi või materiaalset kahju.

Seadmel olevad sümbolid



Kõrgsurvejuga ei tohi suunata inimestele, loomadele, töötavatele elektriseadmetele ega seadmele endale. Kaitske

seadet külma eest.



Tulistest pindadest lähtuv põletusohu!



Mürgitusohu! Heitgaase mitte sisse hingata.

Ohutusalsed märkused

⚠ Oht

- Plahvatusohtlikes piirkondades kasutamine on keelatud.
- Seadme kasutamisel ohtlikes piirkondades (nt tanklates) tuleb järgida asjakohaseid ohutuseeskirju.
- Seadet ruumides käitades tuleb hoolitseda küllaldase õhutamise ja heitgaaside väljajuhtimise eest (mürgitusoht).
- Seadet ei tohi käivitada, kui seadme olulised osad nagu ohutusseadised, kõrgsurvevoolikud või püstol on kahjustatud.
- Enne igakordset kasutamist tuleb kontrollida, et kõrsurvevoolik oleks terve. Kahjustatud kõrgsurvevoolik kohe välja vahetada.
- Kõrgsurveline veejuga võib mittesihpärasel kasutamisel ohtlik olla. Jaga ei tohi suunata inimestele, loomadele, töötavale elektrilisele aparatuurile ega seadmele endale.
- Kõrgsurvejuga ei tohi suunata teistele inimestele ega iseendale, et puhastada riideid või jalanõusid.
- Mitte pritsida esemeid, mis sisaldavad tervisele ohtlikke materjale (nt asbesti).
- Kõrgsurveline veejuga võib kahjustada või purustada sõidukite rehvid/rehvi-ventiilid. Selle ohu esimeseks tundemärgiks on rehvi värvuse muutus. Vigastatud sõiduki rehvid/rehvi-ventiilid on eluohtlikud. Puhastamisel peab vahetada olema vähemalt 30 cm!
- Mitte kunagi ei tohi seadmesse imeda lahusteid sisaldavat vedelikku või lahjendamata happeid ja lahusteid! Selliste ainete hulka kuuluvad nt bensiin, värvi-vedeldi ja kütteõli. Pihustumisel tekkiv udu on eriti tuleohtlik, plahvatusohtlik ja mürgine. Mitte kasutada atsetooni, lahjendamata happeid ja lahusteid, sest need söövitavad seadmes kasutatud materjale.
- Kasutada tohib ainult kasutusjuhendis nimetatud kütust. Plahvatusoht sobimatute kütuste puhul.
- Ärge kasutage kõrgsurvepesurit, kui kütust on maha loksunud. Viige masin teise kohta ja vältige sädemete tekkimist.
- Ärge säilitage, valage ega kasutage kütust lahtise tule või selliste süütleegiga või sädemeid tekitavate seadmete läheduses nagu ahjud, küttekatlad, veesoojendajad jne.
- Tankides ja kütuse säilituskohas on keelatud suitsestamine ning lahtise tule kasutamine.
- Ärge valage paaki liiga täis. Täitetutsis ei tohi kütust olla.
- Kütuse lisamine peab toimuma hästi õhutatud ruumis, kui mootor seisab. Bensiin on äärmiselt tuleohtlik ja teatud tingimustel plahvatusohtlik. Pärast tankimise lõpetamist veenduge, et kütusepaagi kaas oleks korralikult kinni.
- Vältige kütuse korduvat või pikemaajalist kontakti nahaga ning aurude sissehingamist.
- Hoidke kergesti süttivad esemed ja materjalid summutist kaugel (vähemalt 2 m).
- Ärge laske mootoril ilma summutita töötada ning kontrollige ja puhastage summutit regulaarselt; vajadusel vahetage välja.
- Ärge kasutage mootorit metsas, võsas või rohuga kaetud pinnal, kui väljalasketakt ei ole varustatud sädemepüüdjaga.
- Välja arvatud seadistustööde puhul ärge laske mootoril töötada, kui puudub õhufilter või imitsi kate.
- Ärge reguleerige kalibreerimisvedrusid, regulaatori varbmehhanismi ega muid osi, mis võivad põhjustada mootori pöörete arvu suurenemist.
- Põletusoht! Ärge puudutage tulist summutit, silindreid ega radiaatori ribisid.
- Ärge asetage käsi ja jalgu liikuvate või pöörlevate osade lähedale.

△ **Hoiatus**

- *kõrgsurvevoolikud, liitmikud ja ühendused on seadme ohutuse seisukohalt olulised osad. Kasutada ainult tootja soovitatud kõrgsurvevoolikuid, liitmikke ja ühendusi.*
- *See seade ei ole ette nähtud kasutamiseks isikute poolt, kelle füüsilised, sensoorsed või vaimsed võimed on piiratud.*
Lapsed ega instrueerimata isikud ei tohi seadmega töötada.
Lapsi tuleb jälgida, kontrollimaks, et nad seadmega ei mängi.
- *Hoidke pakendikiled lastele kättesaamatuna - lämbumisoht!*
- *Antud seade töötati välja kasutamiseks tootja poolt tarnitava ja soovitatud puhastusvahendiga. Muude puhastusvahendite või kemikaalide kasutamine võib seadme töökindlust vähendada.*
- *Seadet tuleb kasutada selle otstarbe kohaselt. Arvestada tuleb kohalikke iseärasusi ning seadmega töötades pöörata tähelepanu ka läheduses viibivatele inimestele.*
- *Kuulmiskahjustuste oht. Kandke seadmega töötades kindlasti sobivat kuulmiskaitset.*
- *Ärge kasutage seadet, kui tööpiirkonnas viibib kõrvalisi isikuid, sel juhul peavad need isikud kandma kaitserõivastust.*
- *Kaitseks tagasipritsiva vee ja mustuse eest kasutada sobivat kaitseriietust ja kaitseprille.*
- *Seadet ei tohi töötades paigutada selliselt, et inimesed ohtu satuksid (nt tellingutele vms).*
- *Seadme pikem kasutamine võib vibratsioonist tingituna põhjustada käte verevarustuse häireid.*

Üldkehtiv aega seadme kasutamiseks ei ole võimalik kindlaks määrata, sest see sõltub mitmetest mõjuteguritest:

- Isiklik kalduvus halvale verevarustusele (sageli külmetavad sõrmed, kribelev tunne sõrmedes).
- Madal õhutemperatuur. Kandke käte kaitseks kindaid.

- Katkematu töö on halvem kui pausidega töötamine.

Kui seadet kasutatakse regulaarselt ja pikemat aega ning kui sümptomid ilmnevad korduvalt (näit. sõrmede kribelemine, külmetavad sõrmed), soovitage pöörduda arsti poole.

Ettevaatust

- *Värvitud pindade puhastamisel peab vahekaugus olema vähemalt 30 cm, et vältida kahjustusi.*
- *Töötavat seadet ei tohi mitte kunagi jätta järelevalveta.*
- *Kõik töötamispiirkonnas asuvad pingestatud detailid peavad olema veejuga eest kaitstud.*
- *Viige tööd seadme juures alati läbi sobivate kinnastega.*
- *Puhastustöid, mille juures tekib õline heitvesi, nt mootoripesu, aluspõhja pesu, võib teha ainult õlieraldiga pesuväljakul.*

Ohutusseadised

Ettevaatust

Ohutusseadised on mõeldud kasutaja kaitsmiseks ning neid ei tohi muuta ega neid mitteaktiivseks seada.

Pesupüstoli lukustus

Lukustus blokeerib pesupüstoli hoova ja takistab seadme kogemata käivitamist.

Termoventiil pumba juures

Termoventiil kaitseb pumba ülekuumenemise eest.

Vett soojendatakse ringlusrežiimi abil. 60 °C veetemperatuuri juures avaneb termoventiil ja laseb tulise vee välja.

Stabiilse asendi eeldused

Ettevaatust

Enne igasugust tegevust seadmega või seadme juures tuleb tagada stabiilne asend, et vältida õnnetusjuhtumeid või viigastusi.

- Seadme stabiilne asend on tagatud, kui seade asetatakse tasasele pinnale.

Käsitsemine

Seadme osad

Pakendi lahtipakkimisel kontrollida, kas kõik osad on olemas ning kahjustamata. Transportimisel tekkinud kahjustuste korral palun teavitada toote müüjat.

Joonised vt lk 2

- 1 Rõhu reguleerimisega joatoru (Vario Power)
- 2 Pritsetoru mustusefreesiga
- 3 Pesupüstol
- 4 Pesupüstoli lukustus
- 5 Kõrgsurvevoolik
- 6 Klahv kõrgsurvevooliku lahutamiseks pesupüstolist
- 7 Transpordikäepide
- 8 Pesupüstoli hoiukoht
Kõrgsurvevooliku hoiukoht
- 9 Joatoru hoiukoht
- 10 Voolikutrumli kinnitus (lisavarustus)
- 11 Puhastusvahendi sissevõtuvoolik (filtriga)
- 12 Termoventiil
- 13 Kõrgsurveühendus
- 14 Ühendusdetail veevõtuliitmikule
- 15 Topeltnippel
- 16 Veevõtuliitmik, sõelaga
- 17 Mootor; üksikasju vt mootori tootja kasutusjuhendist
- 18 Mootori kasutusjuhend

Erivarustus

Erivarustus laiendab seadme kasutusvõimalusi. Täpsemat teavet selle kohta saab KÄRCHERi volitatud edasimüüjalt.

Enne seadme kasutuselevõttu

Paigaldage enne kasutuselevõttu seadmega kaasas olevad lahtised osad.

Joonised vt lk 2

Joonis 1

→ Kinnitage transpordikäepide raami külge. Selleks rihtige puuritud augud välja, torgake neist kruvid läbi ja kinnitage mutritega.

Joonis 2

→ Paigaldage tarvikute hoiukoht.

Joonis 3

→ Paigaldage eesmine plaat juuresolevate plastmassist neetidega.

Joonis 4

→ Torgake kõrgsurvevoolik pesupüstolisse, kuni see kuuldavalt asendisse fikseerub.

Märkus: Jälgige, et ühendusnippel oleks õiges suunas.

Joonis 5

→ Ühendage puhastusvahendi imivoolik liidesega.

Veevarustus

Vastavalt kehtivatele eeskirjadele ei tohi seadet kunagi kasutada ilma joogiveevõrgu juurde paigaldatud süsteemieraldajata. Kasutada tuleb firma KÄRCHER sobivat süsteemieraldajat või alternatiivina standardile EN 12729 tüüp BA vastavat süsteemieraldajat. Läbi süsteemieraldaja voolanud vesi ei ole joogikõlbulik.



Ettevaatust

Ühendage tagasivoolutakisti alati veevarustusega, mitte kunagi vahetult seadme külge!

Märkus: Vees olev mustus võib vigastada kõrgsurvepumpa ja tarvikuid. Kaitseks soovitatakse kasutada KÄRCHERi veefiltrit (lisavarustus, tellimisnr 4.730-059).

Veevarustus veevärgist

Jälgige veevärgiettevõtte eeskirju. Ühendamiseks vajalikke andmeid vt tüübi-sildilt/tehnilisest dokumentatsioonist.

- Kasutada tuleb tekstiiliga tugevdatud veevoolikut (ei sisaldu tarnekomplektis) kaubanduses saadaoleva liitmikuga. (Läbimõõt vähemalt 1/2 tolli või vastavalt 13 mm; pikkus vähemalt 7,5 m).
- Keerake kaasasolev ühendusdetail seadme veevõtuliitmiku külge.
- Asetage veevoolik seadme ühendusdetailile ja ühendage veevarustusega.

Vett võtke lahtistest mahutitest

See kõrgsurvepesur koos KÄRCHERi tagasilöögiventiiiliga imivoolikuga (lisavarustus, tellimisnr 4.440-238) sobib pinnavee imemiseks nt vihmaveetünnidest või tiikidest (maksimaalset imikõrgust vt tehnilisest andmetest).

- Täitke KÄRCHERi tagasilöögiventiiiliga imivoolik veega, keerake veeühendusele ja riputage vihmavee tünni.
- Lahutage kõrgsurvevoolik seadme kõrgsurveühenduse küljest.
- Õhutage seadet.

Laske masinal ilma ühendatud kõrgsurvevoolikuta töötada, kuni kõrgsurve liitmikust väljuvas vees ei ole mulle. Lülitage masin välja ja ühendage kõrgsurvevoolik.

Kasutuselevõtt

Ettevaatust

Kuivalt töötamine rohkem kui 2 minuti vältel põhjustab kõrgsurvepumbal kahjustusi. Kui seade ei tekita 2 minuti vältel rõhku, tuleb see välja lülitada ja toimida vastavalt peatükis "Abi häirete korral" toodud juhistele.

Ettevaatust

Masin tarnitakse ilma mootoriõlita. Enne esmakordset käitvamist valage sisse mootoriõli.

- Täitke kütusepaak ja kontrollige õlitaset. Vt mootori kasutusjuhendit.
- Ühendage kõrgsurvevoolik masina kõrgsurveliidmikuga.

- Torgake joatoru pesupüstolile ja fikseerige, pöörates seda 90°.
- Avage veekraan täielikult.
- Käivitage mootor.
Vt mootori kasutusjuhendit.

Käitamine

⚠ Oht

Kõrgsurveotsikust väljuva veejoa tõttu mõjub pesupüstolile reaktiivjõud. Seiske kindlalt paigal ning hoidke pesupüstolit ja joatoru tugevasti kinni.

- Vabastage pesupüstoli hoob.
- Tõmmake uuesti hoovast, seade lülitub tööle.

Rõhu reguleerimisega joatoru (Vario Power)

Kõige tavalisemateks puhastustöödeks. Töörõhku saab sujuvalt reguleerida „Min“ ja „Max“ vahel.

- Vabastage püstoli päästik.
- Keerake joatoru soovitud asendisse.

Mustusefreesiga pritsetoru

Tugevalt määrduvad pindade jaoks. Ei sobi puhastusvahendiga töötamiseks.

Töötamine puhastusvahendiga

Kasutage puhastamiseks eranditule KÄRCHER puhastus- ja hooldusvahendeid, sest need on välja töötatud spetsiaalselt teie seadmega kasutamiseks. Teiste puhastus- ja hooldusvahendite kasutamine võib põhjustada kiiremat kulumist ja garantiidõiguse kaotamist. Palun küsige spetsialiseeritud kauplustest või pöörduge info saamiseks otse KÄRCHER poole.

- Kasutage rõhu reguleerimisega joatoru (Vario Power)
 - Keerake joatoru asendisse „Mix“.
- Märkus:** Nii lisatakse töö käigus puhastusvahendi lahus veejoale.

- Reguleerige puhastusvahendi kogust puhastusvahendi filtrist.
 - keskmine kogus: keskmine asend
 - suur kogus: Asend „+“
 - väike kogus: Asend „-“
- Riputage puhastusvahendi imivoolik puhastusvahendi anumasse.

Soovitav puhastusmeetod

- Puhastusvahend piserdada säästlikult kuivale pinnale ja lasta mõjuda (mitte kuivatada).
- Lahtileotatud mustus kõrgsurvejoaga maha pesta.

Töö katkestamine

- Vabastage pesupüstoli päästik.
Märkus: Kui pesupüstoli hoob vabastatakse, töötab mootor tühikäigu pöoretel edasi. Seeläbi ringleb vesi pumbas ja soojeneb. Kui vesi on saavutanud maksimaalselt lubatud temperatuuri (60°C), avaneb termoventiil ja soe vesi voolab välja.
- Blokeerige pesupüstoli hoob.
- Torgake pesupüstol pesupüstoli hoidikusse.
- Pikemat tööpausidel (üle 5 minuti) lülitage lisaks ka mootor välja.

Töö lõpetamine

Ettevaatust

Lahutage kõrgsurvevoolik pesupüstolilt või seadme küljest ainult siis, kui süsteemis ei ole rõhku.

- Pärast puhastusvahendiga töötamist riputage imivoolik puhta veega anumasse, võtta pritsetoru küljest ära ja lülitada seade umbes 1 minutiks sisse ning seejärel loputada puhtaks.
- Vabastage pesupüstoli päästik.
- Mootor peatada.
Vt mootori kasutusjuhendit.
- Veekraan sulgeda.
- Vajutage püstoli päästikule, et eemaldada süsteemist jääkrõhk.
- Lahutage masin veevarustusest.
- Blokeerige pesupüstoli hoob.
- Torgake pesupüstol pesupüstoli hoidikusse.
- Riputage kõrgsurvevoolik kõrgsurvevooliku hoidikusse.

Transport

Ettevaatust

Et vältida transportimisel õnnetusjuhtumeid või vigastusi, tuleb jälgida seadme kaalu (vt tehnilised andmed).

Käsitsi transportimine

⚠ Hoiatus

Kütuseaurud või mahaläinud kütus võivad põlema süttida. Hoidke seadet transpordil horisontaalses asendis, et vältida kütuse mahaloksumist.

- Tõmmake seadet transpordikäepidemest.

Transportimine sõidukites

- Tühjendage kütusepaak.
- Kinnitage seade libisemise ja ümbermiskumise vastu.
- Transportige seadet ainult püstises asendis.

Hoiulepanek

Ettevaatust

Et vältida transportimisel õnnetusjuhtumeid või vigastusi, tuleb ladustamiskoha valikul jälgida seadme kaalu (vt tehnilised andmed).

Seadme ladustamine

- Pange pühkimismasin tasasele pinnale.
- Suruge pesupüstoli eraldusklahvile ja võtke kõrgsurvevoolik pesupüstoli küljest ära.
- Torgake pesupüstol pesupüstoli hoidikusse.
- Riputage kõrgsurvevoolik kõrgsurvevooliku hoidikusse.

Enne pikemat ladustamist, nt talvel, tuleb lisaks silmas pidada hoolduspeatükis toodud nõudeid.

Jäätumiskaitse

Ettevaatust

Kaitske seadet ja tarvikuid külma eest.

Külm lõhub seadme ja tarvikud, kui need ei ole täielikult veest tühjad. Kahjustuste vältimiseks.

- Tühjendage masin täielikult veest: Lülitage masin ilma külgeühendatud kõrgsurvevoolikut ja ilma ühendatud veevarustusega sisse (maks. 1 min) ning oodake, kuni kõrgsurvelitistikust ei tule enam vett. Lülitage seade välja.
- Säilitage masinat ja kõiki tarvikuid ruumis, mille temperatuur ei lange allapoole nulli.

Korrashoid ja tehnohooldus

⚠ Hoiatus

Enne kõigi hooldustööde algust tuleb seade välja lülitada ja lasta mootoril jahtuda. Et vältida mootori kogemata käivitumists tuleb süüteküünla konnektor maha tõmmata.

Et vältida ohtlikke olukordi, tohib remonttöid ja varuosade paigaldamist teostada ainult volitatud klienditeenindus.

Hooldus

Enne pikemat seismajätmist, näiteks talveks:

- Tõmmake maha puhastusvahendi imivooliku filter ja peske voolava vee all puhtaks.
- Tõmmake veevõtuliitmiku sõel näpitsangidega välja ja peske voolava vee all puhtaks.
- Tõmmake veevõtuliitmiku peenfilter näpitsangidega välja ja peske voolava vee all puhtaks.

Rehvirõhu reguleerimine

- Enne rehvide täiterõhu korrigeerimist tuleb kompressori rõhualandaja seada väärtusele 170 kPa (1,7 baari).
- Rehvide täiterõhk ei tohi ületada 170 kPa (1,7 baari).

Pumba hooldus

Pump on hooldusvaba.

Mootori hooldus

- Pange pühkimismasin tasasele pinnale.
- Viige mootori hooldustööd läbi vastavalt mootori tootja kasutusjuhendis toodud andmetele.

Varuosad

Kasutage eranditult KÄRCHERi originaalvaruosi. Varuosade loend on käesoleva kasutusjuhendi lõpus.

Abi häirete korral

Paljud tõrked saate alljärgneva loendi abiga ise kõrvalda.

Kahtluse korral palun pöörduda volitatud hooldustöökoja poole.

Seade ei tööta

- Järgige mootori tootja kasutusjuhendi märkusi!

Seadmes puudub surve

- Kontrollige joatoru seadistust.
- Seadme õhutamise: Lülitage seade ilma ühendatud kõrgsurvevoolikut sisse ja oodake (maks. 2 minutit), kuni kõrgsurvelitistikust väljuvas vees ei ole mulle. Lülitage seade välja ja ühendage uuesti kõrgsurvevoolik.
- Kontrollige veevarustust.
- Puhastage veeühenduse sõela.
- Ülevooluventiil blokeerunud: Vajutage mitu korda pesupüstoli hooba.

Surve tugev kõikumine

- Kõrgsurvedüüsi puhastamine: Eemaldage nõelaga mustus düüsiavast ning peske eest veega üle.
- Kontrollige pealevoolava vee kogust.

Seade lekib

- Masina väike leke on tehniliselt tingitud. Tugeva lekke korral pöörduge volitatud hooldustöökoja poole.

Puhastusainet ei võeta sisse

- Kasutage rõhu reguleerimisega joatoru (Vario Power) Keerake joatoru asendisse „Mix“.
- Puhastage puhastusvahendi imivooliku filtrit.
- Kontrollige, et puhastusvahendi imivoolikus ei ole murdekohti.

Tehnilised andmed

| | | |
|---|------------------|------|
| Veevõtuühendus | | |
| Juurdevoolava vee temperatuur (max) | °C | 40 |
| Juurdevoolu hulk (min) | l/min | 10 |
| Juurdevoolurõhk (max) | MPa | 1,2 |
| Maks. imikõrgus | m | 0,5 |
| Mootor | | |
| Tüüp | Honda GC 160 | |
| Silindri maht | cm ³ | 160 |
| Üksikasju vt mootori tootja kasutusjuhendist | | |
| Jõudluse andmed | | |
| Töörõhk | MPa | 14 |
| Max lubatud rõhk | MPa | 16 |
| Jõudlus, vesi | l/min | 7,9 |
| Jõudlus, puhastusvahend | l/min | 0,3 |
| Pritsepüstoli reaktiivjõud | N | 26,5 |
| Mõõtmed ja kaalud | | |
| Pikkus | mm | 835 |
| Laius | mm | 580 |
| Kõrgus | mm | 800 |
| Kaal | kg | 28 |
| Rehvirõhk (maks.) | kPa | 172 |
| Tuvastatud väärtused vastavalt standardile EN 60335-2-79 | | |
| Käte/käsivarte vibratsiooni-väärtus | m/s ² | 3,1 |
| Ebakindlus K | m/s ² | 0,3 |
| Helirõhu tase L _{pA} | dB(A) | 90 |
| Ebakindlus K _{pA} | dB(A) | 1 |
| Müratase L _{WA} + ebakindlus K _{WA} | dB(A) | 104 |

Tehniliste muudatuste õigused reserveeritud!

EÜ vastavusdeklaratsioon

Käesolevaga kinnitame, et allpool kirjeldatud seade vastab meie poolt turule toodud mudelina oma kontseptsioonilt ja konstruktsioonilt EÜ direktiivide asjakohastele põhilistele ohutus- ja tervisekaitseõetetele.

Meiega kooskõlastamata muudatuste tegemise korral seadme juures kaotab käesolev deklaratsioon kehtivuse.

Toode: Kõrgsurvepesur

Tüüp: 1.133-xxx

Tüüp: 1.194-xxx

Asjakohased EÜ direktiivid:

2006/42/EU (+2009/127/EU)

2004/108/EÜ

2000/14/EÜ

Kohaldatud ühtlustatud standardid:

EN 60335-1

EN 60335-2-79

EN 55014-2: 1997 + A2: 2008

EN 55012: 2007 + A1: 2009

Järgitud vastavushindamise protseduur:

2000/14/EÜ: Lisa V

Helivõimsuse tase dB(A)

Mõõdetud: 103

Garanteeritud: 104

Allakirjutanud toimivad juhatause korraldusel ja volitusel.

H. Jenner
CEO

S. Reiser
Head of Approbation

dokumentatsiooni eest vastutav isik:

S. Reiser

Alfred Kärcher GmbH & Co. KG

Alfred-Kärcher-Str. 28 - 40

71364 Winnenden (Germany)

Tel: +49 7195 14-0

Faks: +49 7195 14-2212



Winnenden, 2010/07/01

Satura rādītājs

| | |
|--|------------|
| Vispārējās piezīmes | LV . . . 1 |
| Drošības norādījumi | LV . . . 2 |
| Apkalpošana | LV . . . 4 |
| Transportēšana | LV . . . 7 |
| Glabāšana | LV . . . 7 |
| Kopšana un tehniskā apkope | LV . . . 7 |
| Palīdzība darbības traucējumu gadījumā | LV . . . 8 |
| Tehniskie dati | LV . . . 9 |
| EK Atbilstības deklarācija | LV . . . 9 |

Vispārējās piezīmes

Godājamais klient,

  Pirms ierīces pirmās lietošanas izlasiet instrukcijas oriģinālvalodā, rīkojieties saskaņā ar norādījumiem tajā un uzglabājiet to vēlākai izmantošanai vai turpmākiem lietotājiem.

Noteikumiem atbilstoša lietošana

Augstspiediena tīrīšanas aparātu izmantojiet tikai un vienīgi māsaiņniecībā:

- mašīnu, transportlīdzekļu, ēku, darbarīku, fasāžu, terašu, dārzkopības darbarīku u.c. tīrīšanai ar augstspiediena ūdens strūklu (nepieciešamības gadījumā pievienojot tīrīšanas līdzekļus).
- ar KÄRCHER atļautajiem piederumiem, rezerves daļām un tīrīšanas līdzekļiem. Ievērojiet tīrīšanas līdzekļiem pievienotos norādījumus.

Vides aizsardzība

 Iepakojuma materiālus ir iespējams atkārtoti pārstrādāt. Lūdzu, neizmetiet iepakojumu kopā ar māsaiņniecības atkritumiem, bet gan nogādājiet to vietā, kur tiek veikta atkritumu otrreizējā pārstrāde.

 Noliecotās ierīces satur noderīgus materiālus, kurus iespējams pārstrādāt un izmantot atkārtoti. Tādēļ lūdzam utilizēt vecās ierīces ar atbilstošu savākšanas sistēmu starpniecību.

Informācija par sastāvdaļām (REACH)

Aktuālo informāciju par sastāvdaļām atradīsiet:

www.kaercher.com/REACH

Garantija

Katrā valstī ir spēkā mūsu uzņēmuma atbildīgās sabiedrības izdotie garantijas nosacījumi. Garantijas termiņa ietvaros iespējamus Jūsu iekārtas darbības traucējumus mēs novērsīsim bez maksas, ja to cēlonis ir materiāla vai ražošanas defekts. Garantijas remonta nepieciešamības gadījumā ar pirkumu apliecināšanu dokumentu griezieties pie tirgotāja vai tuvākajā pilnvarotajā klientu apkalpošanas dienestā. (Adresi skatīt aizmugurē)

Lietošanas instrukcijā izmantotie simboli

Bīstami

Norāda uz tiešām draudošām briesmām, kuras rada smagus ķermeņa ievainojumus vai izraisa nāvi.

Brīdinājums

Norāda uz iespējami bīstamu situāciju, kura var radīt smagus ķermeņa ievainojumus vai izraisīt nāvi.

Uzmanību

Norāda uz iespējami bīstamu situāciju, kura var radīt vieglus ievainojumus vai materiālos zaudējumus.

Simboli uz aparāta



Nevērsiet augstspiediena strūklu pret personām, dzīvniekiem, ieslēgtām elektriskām ierīcēm vai pret pašu aparātu. Sargiet aparātu no sala.



Apdegumu gūšanas risks, strādājot pie sakarsētām virsmām!



Saindēšanās risks! Neieelpojiet atgāzes.

Drošības norādījumi

▲ Bīstami

- Aparāta lietošana aizliegta sprādzienbīstamās zonās.
- Strādājot ar aparātu paaugstinātas bīstamības apstākļos (piemēram, degvielas uzpildes stacijās), jāievēro atbilstošie drošības noteikumi.
- Izmantojot aparātu telpās, ir jānodrošina pietiekoša ventilācija un atgāzu izvade (saindēšanās briesmas).
- Nelietojiet aparātu, ja ir bojātas svarīgas aparāta daļas, piem., drošības elementi, augstspiediena šļūtenes vai smidzinātājs.
- Pirms katras lietošanas reizes pārbaudiet, vai nav bojāta augstspiediena šļūtene. Nekavējoties nomainiet bojātu augstspiediena šļūteni.
- Nepareizi lietojot, augstspiediena strūkļa var būt bīstama. Nevērsiet strūkļu pret personām, dzīvniekiem, ieslēgtām elektriskām ierīcēm vai pret pašu aparātu.
- Augstspiediena strūkļu nedrīkst vērst arī uz citiem cilvēkiem vai pats uz sevi, lai notīrītu apģērbu vai apavus.
- Neapsmidzināt priekšmetus, kas satur veselību apdraudošas vielas (piemēram, azbestu).
- Augstspiediena strūkļa var bojāt un pārsist transportlīdzekļu riepas/riepu ventīļus. Tā pirmā pazīme ir riepas krāsas maiņa. Bojātas transportlīdzekļa riepas/riepu ventīļi ir dzīvībai bīstami. Tīrot ievērojiet vismaz 30 cm lielu attālumu no smidzinātāja līdz objektam!
- Nekādā gadījumā neiesūciet šķīdinātājus saturošus šķidrumus, neatšķaidītas skābes vai šķīdinātājus! Pie tiem pieskaitāmi, piemēram, benzīns, krāsu šķīdinātāji vai šķīdrais kurināmais. Izsmidzinātā migla ir ļoti ugunsnedroša, sprādzienbīstama un indīga. Neizmantojiet acetonu, neatšķaidītas skābes un šķīdinātājus, jo tie var bojāt aparātā izmantotos materiālus.
- Drīkst izmantot tikai lietošanas instrukcijā norādīto degvielu. Lietojot neatbilstošu degvielu, pastāv sprādzienbīstamība.
- Neizmantojiet augstspiediena tīrītāju, ja ir izlieta degviela; aiznesiet aparātu uz citu vietu un novērsiet jebkāda veida dzirksteļu rašanos.
- Neuzglabājiet, neizlejiet vai neizmantojiet degvielu atklātas uguns vai tādu iekārtu kā krāšņu, apkures katlu, ūdens sildītāju utt. tuvumā, kur var rasties aizdedzes liesma vai dzirksteles.
- Uzplidot degvielu un degvielas uzglabāšanas vietas tuvumā nedrīkst smēķēt vai izmantot atklātu liesmu.
- Nepārpildiet tvertni. Iepildes caurulē nedrīkst būt degviela.
- Degvielas uzpildi drīkst veikt tikai labi vēdinātā telpā un kad ir izslēgts motors. Benzīns ir īpaši ugunsbīstams un eksplozīvs noteiktos apstākļos. Pēc degvielas uzpildes pārliecinieties, ka ir labi noslēgts degvielas tvertnes vāciņš.
- Izvairieties no atkārtota vai ilgstoša degvielas kontakta ar ādu, kā arī no tvaiku ieelpošanas.
- Turiet no trokšņu slāpētāja atstātus (vismaz 2 m) viegli uzliesmojošus priekšmetus un materiālus.
- Nedarbiniet motoru bez trokšņu slāpētāja un veiciet tam regulāru pārbaudi, tīrīšanu un vajadzības gadījumā to atjaunojiet.
- Neizmantojiet motoru mežā, krūmos vai zālē, neaprikojot izpūtēju ar dzirksteļu uztvērēju.
- Izņemot regulēšanas darbus, nedarbiniet motoru ar noņemtu gaisa filtru vai iepildes caurules pārsegu.
- Neveiciet regulēšanas atsperu, regulēšanas stieņu vai citu daļu pārregulēšanu, kas var veicināt motora apgriezienu skaita palielināšanos.

- *Apdegumu gūšanas risks! Nepieskarieties karstiem trokšņu slāpētājiem, cilindriem vai dzesētājrībām.*
- *Nelieciet rokas un kājas kustīgu vai rotējošu daļu tuvumā.*

△ Brīdinājums

- *Augstspiediena šļūtenes, armatūra un savienojumi ir svarīgi aparāta drošībai. Izmantojiet tikai ražotāja ieteiktās augstspiediena šļūtenes, armatūru un savienojumus.*
- *Šī ierīce nav paredzēta, lai to lietotu personas ar ierobežotām fiziskām, sensoriskām un garīgām spējām. Ar aparātu nedrīkst strādāt bērni vai neapmācītas personas. Bērni ir jāuzrauga, lai pārliecinātos, ka tie nespēlējas ar ierīci.*
- *Nelaidiet bērnus iepakojuma plēvju tuvumā, pastāv nosmakšanas risks!*
- *Šī ierīce tika izveidota darbam ar tīrīšanas līdzekļiem, ko piegādā vai iesaka izmantošanai ražotājs. Citu tīrīšanas līdzekļu vai ķīmikāliju izmantošana var kaitēt aparāta drošībai.*
- *Lietotājam jāizmanto aparāts tikai atbilstoši noteikumiem. Viņam jāņem vērā vietējie apstākļi un strādājot ar aparātu jāpievērš uzmanība apkārtnei esošajiem cilvēkiem.*
- *Risks gūt dzirdes traucējumus. Strādājot ar aparātu, noteikti valkājiet piemērotus ausu aizsargus.*
- *Neizmantojiet ierīci, ja tās tuvumā atrodas citas personas, ja vien tās nevalkā aizsargdrēbes.*
- *Aizsardzībai pret ūdens šļakatām vai netīrumiem valkājiet piemērotu aizsargapģērbu un aizsargbrilles.*
- *Aparātu ekspluatācijas vajadzībām nedrīkst uzstādīt tā, ka tas apdraud personas, piem., uz stalažām vai tml.*
- *Ilgāks aparāta lietošanas ilgums var radīt vibrācijas izraisītus asinsrites traucējumus rokās.*

Vispārēji ieteicamu aparāta lietošanas laiku noteikt nevar, jo tas ir atkarīgs no vairākiem ietekmes faktoriem:

- Personīga predispozīcija uz sliktu asinsriti (bieži auksti pirksti, pirkstu kņudēšana).
- Zema apkārtējā temperatūra. Roku aizsardzībai valkāt siltus cimdus.
- Nepārtraukts darba režīms ir sliktāks nekā ar pauzēm pārtraukts režīms.

Aparāta regulāras un ilglaicīgas lietošanas gadījumā un, atkārtoti iestājoties atbilstošajām pazīmēm (piemēram, pirkstu kņudēšana, auksti pirksti), mēs iesakām iziet medicīnisko apsekošanu.

Uzmanību

- *Lai izvairītos no bojājumiem, tīrot laktas virsmas ievērojiet vismaz 30 cm lielu attālumu no smidzinātāja līdz objektam.*
- *Aparātam darbojoties nekad neatstājiet to bez uzraudzības.*
- *Visām darba zonā esošajām strāvu vaddošajām daļām jābūt aizsargātām pret ūdens šļakatām.*
- *Pie ierīces strādājiet ar piemērotiem cimdiem.*
- *Tīrīšanu, kuras laikā rodas eļļu saturoši notekūdeņi, piemēram, mazgājot motoru vai šasiju, drīkst izdarīt tikai ar eļļas separatoru aprīkotās mazgāšanas vietās.*

Drošības ierīces

Uzmanību

Drošības iekārtas kalpo lietotāja aizsardzībai un tās nekādā veidā nedrīkst mainīt vai atstāt neievērotas.

Rokas smidzināšanas pistoles fiksators

Fiksators nobloķēt rokas smidzināšanas pistoles sviru un novērš aparāta nejaušu iedarbināšanu.

Sūkņa termovārsts

Termovārsts pasargā sūkni no pārkaršanas.

Cirkulējot tiek uzkarsēts ūdens. Kad ūdens temperatūra ir 60 °C, atveras termovārsts un izlaiž karsto ūdeni.

Stabilitātes priekšnoteikumi

Uzmanību

Pirms jebkuriem darbiem ar vai pie aparāta nodrošiniet stabilitāti, lai novērstu negadījumus vai bojājumus.

- Aparāta stabilitāte ir nodrošināta, ja to novieto uz līdzenas virsmas.

Apkalpošana

Aparāta apraksts

Izsaīņojot pārbaudiet, vai iesaiņojumā esošais saturs ir pilnīgs un nebojāts. Pārvadāšanas laikā radušos bojājumu gadījumā lūdzam par to informēt tirgotāju.

Attēlus skatiet 2. lapā

- 1 Strūklas caurule ar spiediena regulējumu (Vario Power)
- 2 Uzgalis ar netīrumu griezni
- 3 Rokas smidzinātājpistole
- 4 Rokas smidzināšanas pistoles fiksators
- 5 Augstspiediena šļūtene
- 6 Poga augstspiediena šļūtenes atvienošanai no rokas smidzināšanas pistoles
- 7 Transportēšanas rokturis
- 8 Rokas smidzināšanas pistoles glabāšanas nodalījums
Augstspiediena šļūtenes glabāšanas nodalījums
- 9 Uzgaļa glabāšanas nodalījums
- 10 Šļūtenes uztīšanas trumuļa stiprinājums (opcija)
- 11 Tīrīšanas līdzekļa sūkšanas šļūtene (ar filtru)
- 12 Termovārsts
- 13 Augstspiediena padeve
- 14 Savienojuma detaļa ūdens pieslēgumam
- 15 Dubultnīpelis
- 16 Ūdens pieslēgums ar sietu
- 17 Motors; detalizētu informāciju skatiet motora ražotāja ekspluatācijas instrukcijā
- 18 Motora ekspluatācijas instrukcija

Speciālie piederumi

Speciālie piederumi paplašina aparāta izmantošanas iespējas. Plašāku informāciju Jūs varat saņemt pie Jūsu KÄRCHER tirgotāja.

Pirms ekspluatācijas sākšanas

Pirms ekspluatācijas sākšanas uzmontējiet aparātam atsevišķi komplektā esošās daļas.

Attēlus skatiet 2. lapā

Attēls 1

- Nostipriniet aparāta pārvietošanas rokturi pie rāmja.

Šim nolūkam noregulējiet urbumus, ielieciet tajos skrūves un nostipriniet ar uzgriežņiem.

Attēls 2

- Uzmontējiet nodalījumu piederumu glabāšanai.

Attēls 3

- Piemontējiet priekšējo paneli ar komplektā pievienotajām plastmasas kniedēm.

Attēls 4

- Spraudiet augstspiediena šļūteni rokas smidzināšanas sprauslā tik ilgi, līdz tā dzirdami nofiksējas.

Norāde: Sekojiet, lai būtu pareizs pieslēguma nipeļa novietojums.

Attēls 5

- Savienojiet tīrīšanas līdzekļa sūkšanas šļūteni ar pieslēgumu.

Ūdens padeve

Saskaņā ar spēkā esošajiem noteikumiem ierīci nedrīkst izmantot bez dzeramā ūdens sistēmas daļtāja.



Jāizmanto piemērots firmas KÄRCHER sistēmas daļtājs vai kā alternatīva - sistēmas daļtājs atbilstoši EN 12729 tipam BA. Ūdens, kurš izplūdis cauri sistēmas daļtājam, tiek uzskatīts par dzeršanai nederīgu.

Uzmanību

Sistēmas daļtāju vienmēr pieslēdziet ūdens padeves pieslēgumam, bet nevis tieši pie aparāta!

Norāde: Netīrumi ūdenī var sabojāt augstspiediena sūkni un piederumus. Aizsardzības nolūkos iesakām izmantot KÄRCHER ūdens filtru (speciālais piederums, pasūt. Nr. 4.730-059).

Ūdens padeve no ūdensvada

Ievērojiet ūdensapgādes uzņēmuma izstrādātos noteikumus.

Pieslēgumu lielumus skatīt uz ražotāja datu plāksnītes/tehniskajos datos.

- Izmantojiet ar audumu nostiprinātu ūdens šļūteni (piegādes komplektā ietilpst) ar tirdzniecībā pieejamu savienojumu: (diametrs vismaz 1/2 collas jeb 13 mm; garums vismaz 7,5 m).
- Piegādes komplektā ietilpstošo savienojuma detaļu ieskrūvējiet aparāta ūdens pievades vietā.
- Ūdens šļūteni uzspraidiet uz aparāta savienojuma detaļas un pievienojiet to ūdens padeves pieslēgumam.

Ūdens sūkņēšana no atklātām tvertnēm

Šis augstspiediena tīrītājs ar KÄRCHER sūkšanas šļūteni un pretvārstu (speciālais piederums, pasūt. Nr. 4.440-238) paredzēti virszemes ūdeņu uzsūkšanai, piem., no lietus ūdens mucām vai dīķiem (maksimālo sūkšanas augstumu skat. tehniskajos datos).

- KÄRCHER sūkšanas šļūteni ar pretvārstu piepildiet ar ūdeni, pieskrūvējiet

ūdens pieslēgumam un iekariniet lietus ūdens mucā.

- Atvienojiet augstspiediena šļūteni aparāta augstspiediena pieslēgvietai.
- Atgaisojiet aparātu.

Darbiniet aparātu bez pieslēgtas augstspiediena šļūtenes tik ilgi, līdz no augstspiediena pieslēguma izplūst ūdens, kurš nesatur gaisa burbulīšus. Izslēdziet aparātu un pievienojiet augstspiediena šļūteni.

Ekspluatācijas uzsākšana

Uzmanību

Par 2 minūtēm ilgāka tukšgaita rada augstspiediena sūkņa bojājumus. Ja aparātā 2 minūšu laikā nepalielinās spiediens, izslēdziet aparātu un rīkojieties saskaņā ar norādījumiem nodaļā "Palīdzība darbības traucējumu gadījumā".

Uzmanību

Aparātu piegādā bez uzpildītas motoreļļas. Pirms pirmās lietošanas reizes iepildiet motoreļļu.

- Uzpildiet degvielas tvertni un pārbaudiet eļļas līmeni.
Skatiet motora ekspluatācijas instrukciju.
- Augstspiediena šļūteni savienojiet ar aparāta augstspiediena pieslēgumu.
- Uzgali iespraidiet rokas smidzināšanas pistolē un nofiksējiet to, pagriežot par 90°.
- Pilnībā atveriet ūdens krānu.
- Iedarbiniet motoru.
Skatiet motora ekspluatācijas instrukciju.

Darbība

⚠ **Bīstami**

No augstspiediena sprauslas izplūstot ūdens strūkļai, uz rokas smidzinātāju iedarbojas atsi-tiena spēks. Nostāieties stabili un stingri turiet rokas smidzināšanas pistoli un uzgali.

- Atbloķējiet rokas smidzināšanas pisto-les sviru.
- Pavelciet sviru, aparāts ieslēdzas.

Strūklas caurule ar spiediena regulēju- mu (Vario Power)

Visparastākajai tīrīšanai. Darba spiediens ir regulējams bez pakāpēm starp „Min“ un „Max“.

- Atlaidiet rokas smidzinātāja sviru.
- Pagrieziet strūklas cauruli vēlamajā pozī-
cijā.

Strūklas caurule ar nefīrumu griezni

Stipriem nefīrumu sabiezējumiem. Nav piemērots darbam ar tīrīšanas līdzek-ļiem.

Darbs ar tīrīšanas līdzekļiem

Izmantojiet attiecīgajam tīrīšanas uzdevu-
mam tikai atbilstošos KÄRCHER tīrīšanas
un kopšanas līdzekļus, jo tie ir izgatavoti
speciāli izmantošanai kopā ar Jūsu ierīci.
Citu tīrīšanas un kopšanas līdzekļu izman-
tošana var būt par iemeslu ātrākam nodilu-
mam un garantijas zaudēšanai. Lūdzu,
saņemiet informāciju speciālajās tirdzniecī-
bas vietās vai jautājiet informāciju tieši pie
KÄRCHER.

- Izmantot strūklas cauruli ar spiediena
regulējumu (Vario Power).
- Pagrieziet uzgali pozīcijā „Mix“.
- Norāde:** Šādi darba laikā tīrīšanas lī-
dzeļa šķīdums tiek piejaukts ūdens
strūkļai.
- Tīrīšanas līdzekļa filtram noregulējiet tī-
rīšanas līdzekļa šķīduma sūkšanas
daudzumu.
 - Vidējs daudzums: vidējā pozīcijā
 - Liels daudzums: pozīcija „+“
 - Mazs daudzums: pozīcija „-“
- Tīrīšanas līdzekļa sūkšanas šļūteni ie-
kariet tvertnē ar tīrīšanas līdzekļa šķī-
dumu.

Ieteicamā tīrīšanas metode

- Izsmidziniet tīrīšanas līdzekli taupīgi uz
sausas virsmas un ļaujiet tam iedarbo-
ties (neļaujiet izžūt).
- Atmērcētos netīrumus noskalot ar
augstspiediena šļūteni.

Darba pārtraukšana

- Atlaidiet rokas smidzinātāja sviru.
Norāde: Ja atlaiž rokas smidzināšanas
pistoles sviru, motors turpina darboties
ar tukšgaitas apgriezieniem. Līdz ar to
ūdens cirkulē pa sūkni un uzsilst. Kad
ūdens sasniedzis maksimāli pieļaujamo
temperatūru (60°C), atveras termo-
vārsts un uzkaršētais ūdens izplūst.
- Nobloķējiet rokas smidzināšanas pisto-
les sviru.
- Rokas smidzināšanas pistoli ievietojiet
tais paredzētajā glabāšanas nodalīju-
mā.
- Garākos darba pārtraukumos (ilgākos
par 5 minūtēm) papildus izslēdziet arī
motoru.

Darba beigšana

Uzmanību

Atvienojiet augstspiediena šļūteni tikai no
rokas smidzināšanas pistoles vai ierīces,
kad sistēmā nav spiediena.

- Pēc darbiem ar tīrīšanas līdzekli sūkšanas
šļūteni iekariet kādā tvertnē ar tīru ūdeni,
aparātu ar noņemtu uzgali ieslēdziet apmē-
ram uz 1 minūti un izskalojiet tīru.
- Atlaidiet rokas smidzinātāja sviru.
- Apturiet motoru.
Skatiet motora ekspluatācijas instrukciju.
- Aizveriet ūdens krānu.
- Nospiediet rokas smidzinātāja sviru, lai
izlaistu sistēmā atlikušo spiedienu.
- Atvienojiet aparātu no ūdens padeves
pieslēguma.
- Nobloķējiet rokas smidzināšanas pisto-
les sviru.
- Rokas smidzināšanas pistoli ievietojiet tais
paredzētajā glabāšanas nodalījumā.
- Iekabiniet augstspiediena šļūteni tai pa-
redzētajā glabāšanas nodalījumā.

Transportēšana

Uzmanību

Lai novērstu negadījumus vai ievainojumus, transportējot ņemiet vērā aparāta svaru (skat. tehniskos datus).

Transportēšana ar rokām

⚠ Brīdinājums

Degvielas tvaiki vai izlijusi degviela var uzliesmot. Lai neizlītu degviela, transportēšanas laikā aparātam jāatrodas horizontālā pozīcijā.

→ Velciet aparātu aiz roktura tā pārvietošanai.

Transportēšana automašīnās

- Iztukšojiet degvielas tvertni.
- Nodrošiniet aparātu pret izslīdēšanu un apgāšanos.
- Transportējiet aparātu, tam atrodoties tikai stāvus pozīcijā.

Glabāšana

Uzmanību

Lai novērstu negadījumus vai ievainojumus, izvēloties uzglabāšanas vietu ņemiet vērā aparāta svaru (skat. tehniskos datus).

Aparāta uzglabāšana

- Novietojiet aparātu uz līdzenas virsmas.
- Nospiediet rokas smidzinātājpistoles atvienošanas taustiņu un atvienojiet augstspiediena šļūteni no rokas smidzinātājpistoles.
- Rokas smidzināšanas pistoli ievietojiet tais paredzētajā glabāšanas nodalījumā.
- Iekabiniet augstspiediena šļūteni tai paredzētajā glabāšanas nodalījumā.

Pirms ilgākas uzglabāšanas, piem., ziemā, ievērojiet papildu norādījumus nodaļā "Kopšana".

Aizsardzība pret aizsalšanu

Uzmanību

Aparātu un piederumus sargājiet no sala. Ja no ierīces un piederumiem neizlej visu ūdeni, pastāv risks, ka tie tiks sabojāti sala iedarbības rezultātā. Lai novērstu bojājumus:

- Pilnībā izlejiet no aparāta ūdeni: leslēdziet (maks. 1 min) aparātu bez pieslēgtas augstspiediena šļūtenes un bez pievienošanas ūdens padeves pieslēgumam un pagaidiet, līdz no augstspiediena pieslēguma vairs neizplūst ūdens. Izslēdziet ierīci.
- Uzglabājiet ierīci ar visiem piederumiem no sala aizsargātā telpā.

Kopšana un tehniskā apkope

⚠ Brīdinājums

Pirms visu tīrīšanas un apkopes darbu sākšanas izslēdziet aparātu un ļaujiet atdzist motoram. Lai novērstu motora nejaušu ieslēgšanos, izņemiet aizdedzes sveces spraudni.

Lai izvairītos no apdraudējumiem, labošanas darbus un maiņas detaļu iebūvi drīkst veikt tikai autorizēts klientu apkalpošanas dienests.

Kopšana

Pirms ilgākas uzglabāšanas, piemēram, ziemā:

- Novelciet filtru no tīrīšanas līdzekļa sūkšanas šļūtenes un izskalojiet to zem tekoša ūdens.
- Ar plakanknaiblēm izvelciet ūdens pievades vietā ievietoto sietu un izskalojiet to zem tekoša ūdens.
- Ar plakanknaiblēm izvelciet smalkās at-tīrīšanas filtru un izskalojiet to zem tekoša ūdens.

Riepu gaisa spiediena regulēšana

- Pirms riepu gaisa spiediena koriģēšanas, uzstādiet kompresora spiediena samazinātāju uz 170 kPa (1,7 bar)
- Gaisa spiediens riepiņās nedrīkst pārsniegt 170 kPa (1,7 bar).

Sūkņa apkope

Sūknim apkope nav nepieciešama.

Motora apkope

- Novietojiet aparātu uz līdzenas virsmas.
- Veiciet motora apkopes darbus atbilstoši motora ražotāja ekspluatācijas instrukcijā dotajām norādēm.

Rezerves daļas

Izmantojiet tikai oriģinālās KÄRCHER rezerves daļas. Pārskatu pār rezerves daļām Jūs varat atrast šīs lietošanas pamācības beigās.

Palīdzība darbības traucējumu gadījumā

Mazākos traucējumus Jūs varat novērst patstāvīgi, izmantojot sekojošo pārskatu. Šaubu gadījumos lūdzam griezties pilnvarotā klientu apkalpošanas dienestā.

Aparāts nestrādā

- Ievērojiet norādījumus motora ražotāja ekspluatācijas instrukcijā!

Aparāts nerada spiedienu

- Pārbaudiet uzgaļa iestatījumus.
- Aparāta atgaisošana: Ieslēdziet aparātu bez pieslēgtas augstspiediena šļūtenes un pagaidiet (maks. 2 minūtes), līdz no augstspiediena pieslēguma izplūst burbuļus nesaturošs ūdens. Izslēdziet aparātu un pievienojiet atpakaļ augstspiediena šļūteni.
- Pārbaudiet ūdens padevi.
- Izfīriet ūdens pieslēguma sietu.
- Bloķēts pārplūdes vārsts: Vairākkārt nospiediet rokas smidzinātājpistoles sviru.

Spēcīgas spiediena maiņas

- Augstspiediena sprauslas tīrīšana: izfīriet netīrumus no sprausla urbuma ar adatas palīdzību un izskalojiet sprauslu no priekšpuses ar ūdeni.
- Pārbaudiet ūdens pieplūdes daudzumu.

Nebļīvs aparāts

- Neliels aparāta neblīvums ir tehniski iespējams. Spēcīga neblīvuma gadījumā konsultējieties ar pilnvaroto klientu apkalpošanas centru.

Netiek iesūkts tīrīšanas līdzeklis

- Izmantot strūkļas cauruli ar spiediena regulējumu (Vario Power). Pagrieziet uzgali pozīcijā „Mix”.
- Izfīriet tīrīšanas līdzekļa sūkšanas šļūtenes filtru.
- Pārbaudiet, vai tīrīšanas līdzekļa sūkšanas šļūtenei nav lūzuma vietu.

Tehniskie dati

| Ūdens pieslēgums | | |
|---|------------------|------|
| Pievadāmā ūdens temperatūra (maks.) | °C | 40 |
| Pievadāmā ūdens daudzums (min.) | l/min | 10 |
| Pievadāmā ūdens spiediens (maks.) | MPa | 1,2 |
| Maks. sūkšanas augstums | m | 0,5 |
| Motors | | |
| Tips | Honda GC 160 | |
| Ietilpība | cm ³ | 160 |
| Detalizētu informāciju skatiet motora ražotāja ekspluatācijas instrukcijā | | |
| Tehniskie dati attiecībā uz jaudu | | |
| Darba spiediens | MPa | 14 |
| Maks. pieļaujamais spiediens | MPa | 16 |
| Ūdens patēriņš | l/min | 7,9 |
| Tīrīšanas līdzekļa patēriņš | l/min | 0,3 |
| Rokas smidzināšanas pistoles reaktīvais spēks | N | 26,5 |
| Izmēri un svars | | |
| Garums | mm | 835 |
| Platums | mm | 580 |
| Augstums | mm | 800 |
| Svars | kg | 28 |
| Gaisa spiediens riepās (maks.) | kPa | 172 |
| Saskaņā ar EN 60335-2-79 aprēķinātās vērtības | | |
| Plauksta-rokas vibrācijas lielums Nenoteiktība K | m/s ² | 3,1 |
| | m/s ² | 0,3 |
| Skaņas spiediena līmenis L _{pA} Nenoteiktība K _{pA} | dB(A) | 90 |
| | dB(A) | 1 |
| Skaņas jaudas līmenis L _{WA} + nenoteiktība K _{WA} | dB(A) | 104 |

Rezervētas tiesības veikt tehniskas izmaiņas!

EK Atbilstības deklarācija

Ar šo mēs paziņojam, ka turpmāk minētā iekārta, pamatojoties uz tās konstrukciju un izgatavošanas veidu, kā arī mūsu apgrozībā laistajā izpildījumā atbilst ES direktīvu attiecīgajām galvenajām drošības un veselības aizsardzības prasībām. Iekārtā izdarot ar mums nesaskaņotas izmaiņas, šis paziņojums zaudē savu spēku.

Produkts: Augstspiediena tīrīšanas aparāts

Tips: 1.133-xxx

Tips: 1.194-xxx

Attiecīgās ES direktīvas:

2006/42/EK (+2009/127/EK)

2004/108/EK

2000/14/EK

Piemērotās harmonizētās normas:

EN 60335-1

EN 60335-2-79

EN 55014-2: 1997 + A2: 2008

EN 55012: 2007 + A1: 2009

Atbilstības novertešanas procedūra:

2000/14/EK: V pielikums

Skanas intensitātes līmenis dB(A)

Izmērītais: 103

Garantētais: 104

Apakšā parakstījušās personas rīkojas uzņēmuma vadības uzdevumā un pēc tās pilnvarojuma.



H. Jenner
CEO



S. Reiser
Head of Approbation

Par dokumentāciju sastādīšanu atbildīgā persona:

S. Reiser

Alfred Kärcher GmbH & Co. KG

Alfred-Kärcher-Str. 28 - 40

71364 Winnenden (Germany)

Tālr.: +49 7195 14-0

Fakss: +49 7195 14-2212



Winnenden, 2010/07/01

Turinys

| | |
|-------------------------------------|------------|
| Bendrieji nurodymai | LT . . . 1 |
| Saugos reikalavimai | LT . . . 2 |
| Valdymas | LT . . . 4 |
| Transportavimas | LT . . . 6 |
| Laikymas | LT . . . 7 |
| Priežiūra ir aptarnavimas | LT . . . 7 |
| Pagalba gedimų atveju | LT . . . 8 |
| Techniniai duomenys | LT . . . 8 |
| EB atitikties deklaracija | LT . . . 9 |

Bendrieji nurodymai

Gerbiamas kliente,

  Prieš pirmą kartą pradėdant naudoti prietaisą, būtina atidžiai perskaityti originalią instrukciją, ja vadovautis ir saugoti, kad ja galima būtų naudotis vėliau arba perduoti naujam savininkui.

Naudojimas pagal nurodymus

Šią aukšto slėgio valymo mašiną naudokite tik privačiai:

- mašinoms, transporto priemonėms, pastatams, įrankiams, fasadams, terasoms, sodo įrenginiams ir kt. valyti aukšto slėgio vandens srove (jei reikia, papildomai įpylus valymo priemonių);
- su originaliais KÄRCHER priedais, atsarginėmis dalimis ir valymo priemonėmis. Laikykitės prie valymo priemonių pridėtų instrukcijų.

Aplinkos apsauga

 Pakuotės medžiagos gali būti perdirbamos. Neišmeskite pakuočių kartu su buitinėmis atliekomis, bet atiduokite jas perdirbimui.

 Naudotų prietaisų sudėtyje yra vertingų, antriniam žaliavų perdirbimui tinkamų medžiagų, todėl jie turėtų būti atiduoti perdirbimo įmonėms. Todėl naudotus prietaisus šalinkite pagal atitinkamą antrinių žaliavų surinkimo sistemą.

Nurodymai apie sudedamąsias medžiagas (REACH)

Aktualią informaciją apie sudedamąsias dalis rasite adresu:

www.kaercher.com/REACH

Garantija

Kiekvienoje šalyje galioja mūsų įgaliotų pardavėjų nustatytos garantijos sąlygos. Galimus prietaiso gedimus garantijos galiojimo laikotarpiu pašalinsime nemokamai, jei tokių gedimų priežastis buvo netinkamos medžiagos ar gamybos defektai. Dėl garantinių gedimų šalinimo kreipkitės į savo pardavėją arba artimiausią klientų aptarnavimo tarnybą pateikdami pirkinį pavirtinantį kasos kvitą.
(Adresą rasite kitoje pusėje)

Naudojimo instrukcijoje naudojami simboliai

Pavojus

Žymi gresiantį tiesioginį pavojų, galintį sukelti sunkius sužalojimus arba mirtį.

Įspėjimas

Žymi galimą pavojų, galintį sukelti sunkius sužalojimus arba mirtį.

Atsargiai

Žymi galimą pavojų, galintį sukelti lengvus sužalojimus arba materialinius nuostolius.

Simboliai ant prietaiso



Jokiu būdu nenukreipkite aukšto slėgio srovės į asmenis, gyvūnus, veikiančią elektros įrangą arba patį prietaisą.

Saugokite prietaisą nuo šalčio.



Pavojus nusideginti prisilietus prie įkaitusių paviršių!



Pavojus apsINUODYTI! Stenkitės neįkvėpti išmetamųjų dujų.

Saugos reikalavimai

⚠ Pavojus

- *Draudžiama naudoti prietaisą sprogioje aplinkoje.*
- *Jei naudojate prietaisą pavojuose aplinkoje (pvz., degalinėje), paisykite atitinkamų nurodymų dėl saugos.*
- *Naudodami prietaisais patalpose, užtikrinkite pakankamą vėdinimą ir tinkamą išmetamųjų dujų pašalinimo sistemą (gali kilti pavojus apsinuodyti).*
- *Nenaudokite prietaiso, jei pažeistos svarbios prietaiso dalys, pvz., apsauginės detalės, aukšto slėgio žarnos, purškimo pistoletai.*
- *Kiekvieną kartą prieš pradėdami naudoti patikrinkite, ar nepažeista aukšto slėgio žarna. Pažeistą aukšto slėgio žarną nedelsdami pakeiskite.*
- *Netinkamai naudojama aukšto slėgio srovė kelia pavojų. Draudžiama srovę nukreipti į asmenis, gyvūnus, veikiančią elektros įrangą arba patį prietaisą.*
- *Jokiu būdu nenukreipkite srovės į kitus asmenis arba save norėdami nuvalyti drabužius arba avalynę.*
- *Nepurškite vandens ar valymo priemonių ant daiktų, kurių sudėtyje yra sveikatai pavojingų medžiagų (pvz., asbesto).*
- *Aukšto slėgio srovė gali pažeisti transporto priemonių padangas/padangų kamerų ventilius, ir šie gali sprogti. Pirmas pažeidimo požymis – išblukusi padangų spalva. Pažeistos transporto priemonių padangos/padangų kamerų ventiliai gali sukelti pavojų gyvybei. Valymo metu išlaikykite mažiausiai 30 cm atstumą nuo srovės!*
- *Jokiu būdu nesiurbkite skysčių, kurių sudėtyje yra tirpiklių, arba neskiestų rūgščių ir tirpiklių! Šioms medžiagoms priklauso, pvz., benzinas, dažų skiedikliai arba mazutas. Susidariusi šių medžiagų dulkė yra ypač degi, sprogi ir nuodinga. Jokiu būdu nenaudokite ace-*
- tono, neskiestų rūgščių ir tirpiklių, kadangi jie gali pažeisti prietaiso medžiagas.*
- *Naudokite tik naudojimo instrukcijoje nurodytus degalus. Naudojant netinkamus degalus, kyla sprogi pavojus.*
- *Jei ištekėję degalai, nenaudokite aukšto slėgio valymo įrenginio, o perkelkite jį į kitą vietą ir saugokite nuo kibirkščiavimo.*
- *Nelaikykite, nepilkite ir nenaudokite degalų prie liepsnų ar kibirkščiavimą galinčių sukelti prietaisų, pavyzdžiui, krosnių, šiluminių katilų, vandens šildytuvų ir pan.*
- *Pildami degalus ir jų laikymo srityje nerūkykite ir venkite atviros ugnies.*
- *Bako neperpildykite. Pildymo vamzdyje negali būti degalų.*
- *Degalai gali būti pilami tik tinkamai vėdinamoje patalpoje ir išjungus variklį. Benzinas yra degi medžiaga ir esant tam tikroms sąlygoms gali sukelti sprogią. Baigę pildymo procesą įsitikinkite, kad gerai užsukote degalų bako dangtelį.*
- *Venkite pakartotinio arba ilgesnio degalų sąlyčio su oda, stenkitės neįkvėpti garų.*
- *Lengvai užsidegančius daiktus ir medžiagas laikykite toliau nuo duslintuvų (mažiausiai už 2 m).*
- *Neekspluatuokite variklio be duslintuvo ir reguliariai tikrinkite, valykite ir, jei būtina, pakeiskite duslintuvą.*
- *Nenaudokite variklio miške, krūmuose ar ant žolės, jei prie išmetamosios angos nesumontuota kibirkščių gaudyklė.*
- *Neekspluatuokite variklio nuėmę oro filtrą arba įsiurbiamojo vamzdžio uždangą, nebent norėdami nustatyti prietaisą.*
- *Nenustatinėkite spyruoklinių reguliatorių, reguliuojamųjų svirčių ir kitų dalių, kurios gali padidinti variklio apsukų kiekį.*
- *Pavojus nudegti! Nelieskite įkaitusių duslintuvų, cilindro ir aušinimo briaunų.*
- *Jokiu būdu neikiškite rankų ir kojų prie judančių ir skriejančių dalių.*

△ Įspėjimas

- Aukšto slėgio žarnos, prietaiso dalys ir movos turi būti saugios. Naudokite tik gamintojo rekomenduotas aukšto slėgio žarnas, dalis ir movas.
- Šis įrenginys neskirtas naudoti asmenims su fizine, sensorine ar psichine negalia.
Su prietaisu draudžiama dirbti vaikams arba asmenims, kurie nėra išmokyti juo naudotis.
Vaikus būtina prižiūrėti, kad jie nežaistų su įrenginiu.
- Saugokite pakuotės plėveles nuo vaikų, galimas uždusimo pavojus!
- Šis prietaisas sukurtas valymo priemonių, kurias pateikia arba rekomenduoja naudoti gamintojas, naudojimui. Naudojant kitas valymo priemones arba chemikalus gali sumažėti prietaiso saugumas.
- Vartotojas prietaisą turi naudoti pagal nurodymus. Jis turi paisyti aplinkos sąlygų, o dirbdamas – netoliese esančių žmonių laikytis
- Pavojus pažeisti klausą. Dirbdami prietaisu, būtinai naudokite tinkamą klausos apsaugą.
- Nenaudokite prietaiso, jei jo darbo zonoje asmenų, nedėvinčių apsauginės aprangos.
- Kad apsisaugotumėte nuo atgalinės vandens srovės arba atšokusio purvo, dėvėkite tinkamus apsauginius rūbus bei užsidėkite apsauginius akinius.
- Eksploatavimo metu prietaisas negali būti pastatytas tokioje padėtyje, kurioje gali būti sužeisti asmenys, pvz., stovintys ant pastolių ar panašiai.
- Ilgą laiką laikant prietaisą rankose, dėl vibracijos gali atsirasti kraujosruvų.

Tačiau negalima nustatyti tam tikros naudojimo trukmės, kadangi tai priklauso nuo daugybės veiksnių:

- Asmens kraujotakos sutrikimų (dažnai šalančių pirštų, pirštų formikacijos).

- Žemos aplinkos temperatūros. Rankoms apsaugoti dėvėkite šiltas apsaugines pirštines.
- Neutrūkstamas naudojimas yra pavojingasis nei naudojimas su pertraukomis. Reguliariai ilgą laiką naudojant prietaisą ir pasikartojant tokiems požymiams (pavyzdžiui, pirštų šalimui ir formikacijai), patariame kreiptis į gydytoją.

Atsargiai

- Mažiausiai 30 cm atstumu nuo jų, kad išvengtumėte sužeidimų.
- Niekada nepalikite veikiančio prietaiso be priežiūros.
- Visos dalys, kuriomis teka elektros srovė, dirbant turi būti apsaugotos nuo vandens.
- Prietaisą naudoti tik mūvint apsaugines pirštines.
- Valymo darbus, kurių metu išsiskiria vanduo su naftos priemaisomis, pvz., variklio ar dugno plovimą galima atlikti tik plovimo aikštelėse su įrengtu naftos separatorium.

Saugos įranga

Atsargiai

Saugos įranga saugo naudotoją, todėl jos negalima keisti ar nenaudoti.

Rankinio purškimo pistoleto fiksatorius

Fiksatorius užblokuoja rankinio purškimo pistoleto svirtį ir užtikrina, kad prietaisas nebūtų įjungtas atsitiktinai.

Siurblio temperatūros reguliavimo vožtuvas

Temperatūros reguliavimo vožtuvas saugo siurblių nuo perkaitimo.

Vanduo įkaista cirkuliacijos metu. Esant 60 °C vandens temperatūrai temperatūros reguliavimo vožtuvas atsidaro ir išleidžia karštą vandenį.

Stabilumą užtikrinančios sąlygos

Atsargiai

Prieš visus darbus su prietaisu arba prie jo užtikrinkite stabilumą, kad būtų išvengta nelaimingų atvejų arba pažeidimų.

- Prietaiso stabilumas yra užtikrintas, kai jis pastatomas ant lygaus paviršiaus.

Valdymas

Prietaiso aprašymas

Išpakuodami prietaisą patikrinkite, ar netrūksta priedų ir ar nėra pažeidimų. Jei prietaisas pažeistas gabenimo metu, praneškite apie tai pardavėjui.

Paveikslėlius rasite 2 psl.

- 1 Purškimo antgalis ir slėgio reguliatoriumi (Vario Power)
- 2 Purškimo antgalis su purvo skutikliu
- 3 Rankinis purkštuvus
- 4 Rankinio purškimo pistoleto fiksatorius
- 5 Aukšto slėgio žarna
- 6 Aukšto slėgio žarnos atskyrimo nuo rankinio purškimo pistoleto mygtukas
- 7 Transportavimo rankena
- 8 Rankinio purškimo pistoleto laikiklis
- 9 Purškimo antgalio laikiklis
- 10 Vandens žarnos tvirtinimas (pasirenkamas priedas)
- 11 Valomųjų priemonių siurbimo žarna (su filtru)
- 12 Temperatūros reguliavimo vožtuvus
- 13 Aukšto slėgio jungtis
- 14 Movos dalis vandens prijungimo antgaliui
- 15 Dviguba įvorė
- 16 Vandens prijungimo antgalis su filtru
- 17 Variklis; išsamesnės informacijos pateikiama variklio gamintojo eksploatavimo instrukcijoje
- 18 Variklio eksploatavimo instrukcija

Specialūs priedai

Specialūs priedai padidina Jūsų prietaiso naudojimo galimybes. Daugiau informacijos apie tai galite gauti iš savo KÄRCHER pardavėjo.

Prieš pradėdami naudoti

Prieš pradėdami naudoti prietaisą, sumontuokite kartu patiektas atskiras dalis.

Paveikslėlius rasite 2 psl.

Paveikslas 1

→ Transportavimo rankeną pritvirtinkite prie rėmo.

Tam reikia išlygiuoti angas, įstatyti varžtus ir pritvirtinti veržlėmis.

Paveikslas 2

→ Sumontuokite priedų dėtuve.

Paveikslas 3

→ Priekinę plokštę pritvirtinkite naudodami pridėtas plastmasines kniedes.

Paveikslas 4

→ Aukšto slėgio žarną įkiškite į rankinio purškimo pistoletą taip, kad pasigirstų spragtelėjimas.

Pastaba: Įsitikinkite, ar tinkama kryptimi nustatytas jungiamasis elementas.

Paveikslas 5

→ Valomųjų priemonių siurbimo žarną prijunkite prie movos.

Vandens tiekimas

Jokiu būdu nenaudokite prietaiso geriamojo vandens tiekimo sistemoje be sistemos atskyriklio. Naudokite KÄRCHER arba alternatyvų sistemos atskyriklį, atitinkantį EN 12729 BA tipo reikalavimus. Sistemos atskyrikliu tekėjusio vandens gerti negalima.



Atsargiai

Sistemos skyriklį visada junkite prie vandentiekio, niekada nejunkite tiesiogiai prie įrenginio!

Pastaba: Vandenyje esantys nešvarumai gali pažeisti aukšto slėgio siurblį ir priedus. Apsaugai patariame naudoti KÄRCHER vandens filtrą (specialusis priedas, užsakymo Nr. 4.730-059).

Vandentiekio vanduo

Laikykites vandens tiekimo nurodymų. Jungties dydžius rasite ant prietaiso skydelio/techninėje specifikacijoje.

- Naudokite audiniu sutvirtintą žarną (ne-tiekiami kartu su prietaisu) su įprasta jungiamąja dalimi. (Skersmuo turi būti bent 1/2 colio arba 13 mm; ilgis - 7,5 m).
- Pridėtą movos detalę priveržkite prie prietaiso vandens movos.
- Vandens žarną užmaukite ant jungiamosios dalies, kad galėtumėte prijungti prie vandentiekio čiaupo.

Vandenį siurbkite iš atvirų rezervuarų

Šis aukšto slėgio valymo įrenginys su KÄRCHER siurbimo žarna ir atbuliniu vožtuvu (specialusis priedas, užsakymo Nr. 4.440-238) skirtas paviršinio vandens, pvz., lietaus vandens iš talpyklų arba tvenkinių, siurbimui (maksimalus siurbimo aukštis pateikti skyriuje „Techniniai duomenys“).

- KÄRCHER siurbimo žarną su atbuliniu vožtuvu pripildykite vandens, prisukite prie vandens movos ir įkabinkite lietaus vandens talpykloje.
- Aukšto slėgio žarną atjunkite nuo prietaiso aukšto slėgio movos.
- Nuorinkite prietaisą.
Laikykite prietaisą įjungtą be aukšto slėgio žarnos, kol vanduo ims tekėti be oro burbulų. Išjunkite prietaisą ir prijunkite aukšto slėgio žarną.

Naudojimo pradžia

Atsargiai

Aukšto slėgio siurblys gali sugesti, jei jis ilgiau kaip 2 minutes veiks be skysčio. Jei prietaisas per 2 minutes nesukuria slėgio, prietaisą išjunkite ir vykdykite skyriuje „Pagalba gedimų atveju“ pateiktus nurodymus.

Atsargiai

Į pristatytą prietaisą neįpilta variklinės alyvos. Prieš pradėdami naudoti pirmą kartą, įpilkite variklinės alyvos.

- Pripildykite degalų baką ir patikrinkite alyvos lygį.
Žr. variklio eksploatavimo instrukciją.
- Aukšto slėgio žarną prijunkite prie prietaiso aukšto slėgio movos.
- Purškimo antgalį įkiškite į rankinio purškimo pistoletą ir užfiksuokite pasukdami 90° kampu.
- Iki galo atsukite vandentiekio čiaupą.
- Paleiskite variklį.
Žr. variklio eksploatavimo instrukciją.

Naudojimas

⚠ Pavojus

Į aukšto slėgio purkštuką atitekančias vanduo sukelia rankinio purškimo pistoleto atitraką. Užtikrinkite stabilumą - tvirtai laikykite rankinį purškimo pistoletą ir purškimo antgalį.

- Atblokuokite rankinio purkštuko svirtį.
- Patraukite svirtį – prietaisas įsijungia.

Purškimo antgalis ir slėgio reguliatoriumi (Vario Power)

Paprasčiausiems valymo darbams. Darbinį slėgį galima tolygiai nustatyti nuo žemiausio „Min“ iki aukščiausio „Max“.

- Atlaisvinkite rankinio purškimo pistoleto svertą.
- Pasukite purškimo antgalį į norimą padėtį.

Purškimo antgalis su purvo skutikliu

Sukietėjusio purvo plotams.

Netinka naudoti su valomosiomis priemonėmis.

Naudojimas su valomosiomis priemonėmis

Naudokite tik šias KÄRCHER valymo ir apsaugos priemones atitinkamiems paviršiams valyti, kadangi priemonės sukurtos naudojimui būtent su šiuo prietaisu. Naudojant kitas valymo ir apsaugos priemones prietaisas gali greitai susidėvėti, tuomet garantijos reikalavimai nebegalios. Norėdami gauti daugiau informacijos, kreipkitės į specialius prekybos centrus arba tiesiai į KÄRCHER įmonę.

- Purškimo antgalio ir slėgio reguliatoriaus (Vario Power) naudojimas.
- Pasukite purškimo antgalį į padėtį „Mix“.
Pastaba: Taip naudojant įrenginį į vandens srovę įmaišoma valomųjų priemonių tirpalo.
- Valomųjų priemonių filtru nustatykite įsiurbiamą tirpalo kiekį.
 - Vidutinis kiekis: viduryje
 - Didelis kiekis: padėtis „+“
 - Mažas kiekis: padėtis „-“
- Valomųjų priemonių siurbimo žarną įkabinkite talpykloje su valomosios priemonės tirpalu.

Rekomenduojame tokį plovimo metodą

- Šiek tiek ploviklio užpurškite ant sauso paviršiaus ir leiskite įsigerti (bet ne išdžiūti).
- Ištirpusius nešvarumus nuplaukite aukšto slėgio srove.

Darbo nutraukimas

- Atlaisvinkite rankinio purkštuvo svertą.
Pastaba: Atleidus rankinio purškimo pistoleto svirtį variklis veikia laisvos eigos apsuokų kiekiu. Vanduo cirkuliuoja siurblyje ir įšyla. Kai vanduo įkaista iki aukščiausios leistinos temperatūros (60°C), atsidaro temperatūros reguliavimo vožtuvas ir išbėga įkaitęs vanduo.
- Užfiksuokite rankinio purškimo pistoleto svirtį.
- Rankinio purškimo pistoletą įstatykite į laikiklį.
- Jei pertraukos ilgesnės (daugiau nei 5 minutės), taip pat išjunkite ir variklį.

Darbo pabaiga

Atsargiai

Aukšto slėgio žarną nuo rankinio purškimo pistoleto arba prietaiso atjunkite tik, jei sistemoje nėra veikianti slėgio.

- Baigę naudoti valomąsias priemones, siurbimo žarną pritvirtinkite prie talpyklos su švairiu vandeniu, nuimkite purškimo antgalį, prietaisą įjunkite maždaug 1 minutei ir išskalaukite.
- Atlaisvinkite rankinio purkštuvo svertą.
- Sustabdykite variklį.
Žr. variklio eksploataavimo instrukciją.
- Užsukite vandentiekio čiaupą.
- Paspauskite rankinio purškimo pistoleto svertą, kad pašalintumėte sistemoje dar esantį slėgį.
- Atjunkite prietaisą nuo vandens tiekimo sistemos.
- Užfiksuokite rankinio purškimo pistoleto svirtį.
- Rankinio purškimo pistoletą įstatykite į laikiklį.
- Aukšto slėgio žarną užkabinkite ant jos laikiklio.

Transportavimas

Atsargiai

Siekiant išvengti nelaimingų atsitikimų ir sužalojimų transportuojant reikia atsižvelgti į prietaiso svorį (žr. „Techniniai duomenys“).

Transportavimas rankomis

⚠ Įspėjimas

Degalų garai arba ištekėję degalai gali įkaisti. Prietaisas transportuojamas horizontalioje padėtyje, kad neišsipiltų degalai.

- Prietaisą traukite už transportavimo rankenos.

Transportavimas transporto priemonėmis

- Ištuštinkite degalų baką.
- Prietaisą užfiksukite, kad nenuslystų ir neapvirstų.
- Prietaisą transportuokite tik vertikaloje padėtyje.

Laikymas

Atsargiai

Siekiant išvengti nelaimingų atsitikimų ir sužalojimų pasirenkant sandėliavimo vietą reikia atsižvelgti į prietaiso svorį (žr. „Techniniai duomenys“).

Prietaiso laikymas

- Pastatykite prietaisą ant lygaus paviršiaus.
- Paspauskite rankinio purškimo pistoleto atjungimo mygtuką ir aukšto slėgio žarną atjunkite nuo rankinio purškimo pistoleto.
- Rankinio purškimo pistoletą įstatykite į laikiklį.
- Aukšto slėgio žarną užkabinkite ant jos laikiklio.

Prieš ilgesnį sandėliavimą, pvz., žiemą, papildomai laikykitės skyriaus „Priežiūra“ nurodymų.

Apsauga nuo šalčio

Atsargiai

Saugokite prietaisą ir priedus nuo šalčio. Jei iš prietaiso ir priedų nevysiškai pašalinamas vanduo, jie gali būti pažeisti. Siekdami apsaugoti prietaisą ir priedus:

- Viso vandens pašalinimas iš prietaiso: įjunkite prietaisą (ilgiausiai 1 min.) be aukšto slėgio žarnos bei neprijungę prie vandens tiekimo sistemos ir palaukite, kol iš aukšto slėgio movos nustos tekėti vanduo. Išjunkite prietaisą.
- laikykite juos nuo šalčio apsaugotoje patalpoje.

Priežiūra ir aptarnavimas

⚠ Įspėjimas

Prieš pradėdami apžiūros ir techninės priežiūros darbus, prietaisą išjunkite ir leiskite varikliui ataušti. Ištraukite uždegimo žvakės kištuką, kad variklis netyčia neįsijungtų. Siekiant išvengti gedimų, prietaisą remontuoti ir jo atsargines detales keisti gali tik įgaliota klientų aptarnavimo tarnyba.

Priežiūra

Jei prietaiso ilgą laiką nenaudosite, pvz., žiemą:

- Nuimkite filtrą nuo valomųjų priemonių siurbimo žarnos ir išplaukite po tekančiu vandeniu.
- Plokščiareplėmis ištraukite sietą, esantį vandens tiekimo movoje, ir išplaukite tekančiu vandeniu.
- Smulkų filtrą, esantį vandens prijungimo antgalyje, ištraukite su plokščiareplėmis ir išplaukite po tekančiu vandeniu.

Padangų oro slėgio nustatymas

- Prieš keisdami padangų pripūtimo slėgį, kompresoriaus reduktoriuje nustatykite 170 kPa (1,7 bar) slėgį.
- Padangų slėgis negali viršyti 170 kPa (1,7 bar).

Siurblio techninė priežiūra

Nereikia atlikti siurblio techninės priežiūros.

Variklio techninė priežiūra

- Pastatykite prietaisą ant lygaus paviršiaus.
- Vadovaudamiesi variklio gamintojo naudojimo instrukcijos reikalavimais, atlikite variklio techninės priežiūros darbus.

Atsarginės dalys

Naudokite tik originalias KÄRCHER atsargines dalis. Atsarginių dalių apžvalgą rasite šios naudojimo instrukcijos pabaigoje.

Pagalba gedimų atveju

Naudodamiesi toliau pateiktu aprašu mažesnius gedimus pašalinsite patys.

Abejotiniais atvejais kreipkitės į klientų aptarnavimo tarnybą.

Prietaisas neveikia

→ Laikykitės variklio gamintojo naudojimo instrukcijos reikalavimų!

Nesusidaro slėgis

- Patikrinkite purškimo antgalio nuostatas.
- Oro išleidimas iš prietaiso: Ijunkite prietaisą be aukšto slėgio žarnos ir palaukite (maks. 2 minutes), kol vanduo iš aukšto slėgio movos bus purškiamas be pūslų. Išjunkite prietaisą ir vėl prijunkite purškimo aukšto slėgio žarną.
- Patikrinkite vandens tiekimą.
- Išvalykite vandens tiekimo čiaupo filtrą.
- Redukcinis vožtuvas užblokuotas: Daug kartų paspauskite rankinio purškimo pistoleto svertą.

Stiprūs slėgio svyravimai

- Aukšto slėgio purkštuko valymas: Adata pašalinkite nešvarumus iš purkštuko ertmių ir palenkę į priekį išskalaukite.
- Patikrinkite tiekiamo vandens kiekį.

Prietaisas nesandarus

- Nedidelį prietaiso nesandarumą lemia techninės priežastys. Tačiau jei nesandarumas yra per didelis, kreipkitės į klientų aptarnavimo tarnybą.

Nesiurbiamos valomosios priemonės

- Purškimo antgalio ir slėgio reguliatoriaus (Vario Power) naudojimas. Pasukite purškimo antgalį į padėtį „Mix“.
- Išvalykite valomųjų priemonių žarnos filtrą.
- Patikrinkite, ar neperlenkta valomųjų priemonių žarna.

Techniniai duomenys

| Vandens prijungimo antgalis | | |
|--|------------------|------|
| Maks. atitekančio vandens temperatūra | °C | 40 |
| Maž. atitekančio vandens kiekis | l/min | 10 |
| Maks. atitekančio vandens slėgis | MPa | 1,2 |
| Didžiausias siurbimo aukštis | m | 0,5 |
| Variklis | | |
| Tipas | Honda GC 160 | |
| Darbinė eiga | cm ³ | 160 |
| Išsamesnės informacijos pateikiama variklio gamintojo eksploataavimo instrukcijoje | | |
| Galia | | |
| Darbinis slėgis | MPa | 14 |
| Maks. leistinas slėgis | MPa | 16 |
| Vandens debitas | l/min | 7,9 |
| Valymo priemonės debitas | l/min | 0,3 |
| Rankinio purškimo pistoleto sukuriama atatranka | N | 26,5 |
| Matmenys ir masė | | |
| Ilgis | mm | 835 |
| Plotis | mm | 580 |
| Aukštis | mm | 800 |
| Masė | kg | 28 |
| Slėgis ratuose (maks.) | kPa | 172 |
| Nustatytos vertės pagal EN 60335-2-79 | | |
| Delno / rankos vibracijos poveikis | m/s ² | 3,1 |
| | m/s ² | 0,3 |
| Nesaugumas K | | |
| Garso slėgio lygis L _{pA} | dB(A) | 90 |
| Neapibrėžtis K _{pA} | dB(A) | 1 |
| Garantuotas triukšmo lygis L _{WA} + neapibrėžtis K _{WA} | dB(A) | 104 |

Gamintojas pasilieka teisę keisti techninius duomenis!

EB atitikties deklaracija

Šiuo pareiškime, kad toliau aprašyto aparato brėžiniai ir konstrukcija bei mūsų į rinką išleistas modelis atitinka pagrindinius EB direktyvų saugumo ir sveikatos apsaugos reikalavimus. Jei mašinos modelis keičiamas su mumis nepasitarus, ši deklaracija nebegalioja.

Gaminys: Aukšto slėgio valymo mašina

Tipas: 1.133-xxx

Tipas: 1.194-xxx

Specialios EB direktyvos:

2006/42/EB (+2009/127/EB)

2004/108/EB

2000/14/EB

Taikomi darnieji standartai:

EN 60335–1

EN 60335–2–79

EN 55014–2: 1997 + A2: 2008

EN 55012: 2007 + A1: 2009

Taikyta atitikties vertinimo procedūra:

2000/14/EB: V priedas

Garso galios lygis dB(A)

Išmatuotas: 103

Garantuotas: 104

Pasirašantys asmenys yra įgalioti parduotuvės vadovybės.



H. Jenner
CEO



S. Reiser
Head of Approbation

Dokumentaciją tvarkyti įgaliotas asmuo:

S. Reiser

Alfred Kärcher GmbH & Co. KG

Alfred-Kärcher-Str. 28 - 40

71364 Winnenden (Germany)

Tel.: +49 7195 14-0

Faksas: +49 7195 14-2212

Winnenden, 2010/07/01

Зміст

| | |
|--|-------------|
| Загальні вказівки. | UK . . . 1 |
| Правила безпеки | UK . . . 2 |
| Експлуатація | UK . . . 4 |
| Транспортування | UK . . . 7 |
| Зберігання. | UK . . . 8 |
| Догляд та технічне обслуговування. | UK . . . 8 |
| Допомога у випадку неполадок | UK . . . 9 |
| Технічні характеристики. | UK . . . 10 |
| Заява при відповідності Європейського співтовариства | UK . . . 10 |

Загальні вказівки

Шановний покупець!



Перед першим застосуванням вашого пристрою прочитайте цю оригінальну інструкцію з експлуатації, після цього дійте відповідно неї та збережіть її для подальшого користування або для наступного власника.

Область застосування

Використовуйте цей очищувач високого тиску тільки для приватних цілей:

- для очищення машин, автомобілів, будівель, інструментів, фасадів, терас, присадибних приладів та ін. струменю води під тиском (при необхідності, з додаванням засобів для чищення).
- з допоміжним обладнанням та запчастинами, допущеними фірмою KARCHER. Будь ласка, слідуєте вказівкам до засобів для чищення.

Захист навколишнього середовища



Матеріали упаковки піддаються переробці для повторного використання. Будь ласка, не викидайте пакувальні матеріали разом із домашнім сміттям, віддайте їх для повторного використання.



Старі пристрої містять цінні матеріали, що можуть використовуватися повторно.

Тому, будь ласка, утилізуйте старі пристрої за допомогою спеціальних систем збору сміття.

Інструкції із застосування компонентів (REACH)

Актуальні відомості про компоненти наведені на веб-вузлі за адресою:

www.kaercher.com/REACH

Гарантія

У кожній країні діють умови гарантії, наданої відповідною фірмою-продавцем. Неполадки в роботі пристрою ми усуваємо безплатно протягом терміну дії гарантії, якщо вони викликані браком матеріалу чи помилками виготовлення. У випадку чинності гарантії звертіться до продавця чи в найближчий авторизований сервісний центр з документальним підтвердженням покупки. (Адреси див. на звороті)

Знаки у посібнику

Обережно!

Для безпеки, яка безпосередньо загрожує та призводить до тяжких травм чи смерті.

Попередження

Для потенційно можливої небезпечної ситуації, що може призвести до тяжких травм чи смерті.

Увага!

Для потенційно можливої небезпечної ситуації, що може призвести до легких травм чи спричинити матеріальні збитки.

Символи на пристрої



Не скеровувати струмінь води на людей, тварин, увімкнене електричне обладнання чи на сам

високонапірний мийний апарат
Захищати прилад від морозу.



Небезпека опіку об гарячу поверхню!



Небезпека отруєння! Не вдихати вихлопні газу.

Правила безпеки

⚠ Обережно!

- Робота у вибухонебезпечних умовах не дозволяється.
- При заміні пристрою в небезпечному місці (наприклад, бензоколонка) необхідно притримуватись спеціальних порад по техніці безпеки.
- При експлуатації пристрою у приміщенні необхідно забезпечити достатнє провітрювання та належний відвід виникаючих газів (небезпека отруєння).
- Забороняється вмикати пристрій у випадку пошкодження важливих частин пристрою, наприклад, захисних елементів, шлангів, розпилювача.
- Перевіряти шлаг на предмет пошкодження перед кожним використанням. негайно замінити дефектний шланг.
- Струмінь води, що знаходиться під високим тиском, може становити небезпеку при неправильному використанні. Забороняється скеровувати струмінь води на людей, тварин, увімкнене електричне обладнання чи на сам високонапірний мийний апарат.
- Також не дозволяється скеровувати струмінь води, що перебуває під високим тиском, на інших людей чи на себе для чищення взуття чи одягу.
- Не мити предмети, що містять шкідливі для здоров'я речовини (наприклад, азбест).
- Струменем під тиском можуть буди пошкоджені або попнути колеса автомобілів. Першою ознакою пошкодження є зміна кольору колеса. Пошкоджені колеса становлять небезпеку для здоров'я. В ході очищення слід зберігати дистанцію щонайменше 30 см!
- Всмоктування апаратом рідин, що містять розчинники, та нерозведених кислот чи розчинників забороняється! До таких речовин належать, наприклад, бензин, розчинники фарб та мазут. Туман, що утворюється з таких речовин, легкозаймистий, вибухонебезпечний та отруйний. Не використовувати ацетон, нерозведені кислоти та розчинники, бо вони руйнують матеріали, з яких виготовлено апарат.
- Необхідно використовувати лише той тип палива, що зазначений у інструкції з експлуатації. Під час використання непридатних видів палива існує небезпека вибуху.
- Якщо було пролите паливо, то мийний апарат високого тиску не пускати в хід, а перенести його в інше місце й уникати будь-якого іскроутворення.
- Не зберігати, не проливати й не використовувати паливо поблизу відкритого вогню або таких пристроїв, як піч, опалювальний казан або нагрівач води, у яких є смолоскип підпалювання або які можуть видавати іскри.
- Не курити та не використовувати відкритий вогонь під час заправки та в місцях зберігання палива.

- Не допускати переповнення резервуара. В залівному патрубку не повинне перебувати паливо.
 - Долив палива можна виконувати тільки в добре провітрюваному приміщенні та при зупиненому двигуні. Бензин - надзвичайно вогненебезпечний та за певних умов вибухонебезпечний. Після заправки впевнитися в тому, що кришка паливного бака добре закрита.
 - Уникати повторного або тривалого контакту палива зі шкірою, а так само вдихання пар.
 - Тримати на безпечній відстані від звукопоглинача легко займисті предмети й матеріали (мінімум 2 м).
 - Не пускати в хід мотор без звукопоглинача й регулярно перевіряти й чистити його, а якщо буде потреба замінити.
 - Не встановлювати мотор у лісовій місцевості, у кущах або в траві, при цьому не обладнавши його іскроуловлячем.
 - За винятком налагоджувальних робіт не запускати мотор при знятому повітряному фільтрі або кожусі над повітряозабірником.
 - Не робити ніяких зміщень регульовальних пружин, важільних систем або інших частин, які можуть привести до збільшення числа оборотів мотора.
 - Небезпека опіку! Не торкатися гарячого звукопоглинача, циліндра або ребер охолодження.
 - Ніколи не підносити руки й ноги близько до частин, що рухаються або обертаються.
- ⚠ Попередження**
- Шланги, арматури та з'єднання - мають важливе значення для безпеки роботи з приладом. Дозволяється використання шлангів, арматури та з'єднань, допущених для використання виробником.
 - Ці пристрої не призначені для використання людьми з обмеженими фізичними, сенсорними або розумовими здібностями. Забороняється експлуатація пристрою дітьми або некваліфікованими особами. Необхідно стежити за дітьми, щоб вони не грали із пристроєм.
 - Пакувальну плівку тримайте подалі від дітей, існує небезпека задушення!
 - Цей прилад було розроблено для використання у ньому миючих засобів, що постачаються або рекомендуються виробником. Використання інших засобів може вплинути на безпеку приладу.
 - Користувач повинен використовувати пристрій у відповідності до інструкції. Він повинен враховувати умови місцевості та звертати увагу на третіх осіб під час роботи з пристроєм.
 - Небезпека враження органів слуху. При роботі з апаратом обов'язково носити відповідні слухові захисні засоби.
 - Пристрій не використовуйте, коли в зоні досяжності є інші люди, особливо, якщо вони не мають захисного одягу.
 - Одягайте захисну одягу та захисні окуляри для захисту від води та бруду, що відбризкуються.
 - Апарат під час роботи не можна встановлювати таким чином, щоб це загрожувало людям, наприклад, на поміст і т.д.
 - Тривале використання пристроїв може призвести до порушення кровопостачання в руках.
- Визначити точно час використання пристрою неможливо, через те що це залежить від багатьох факторів:

- Особиста схильність до порушення кровообігу (часто холодні пальці, зуд пальців).
- Низька температура навколишнього середовища. Необхідно носити теплі рукавички для захисту.
- Безперервна робота пристрою - це гурше, ніж робота з паузами.

При регулярному довгому використанні пристрою та при повторному прояві відповідних симптомів (наприклад, зуд в пальцях, холодні пальці) ми радимо пройти обстеження у лікаря.

Увага!

- Для запобігання пошкодження при очищенні слід зберігати відстань щонайменше 30 см від лакованих поверхонь.
- Не можна залишати пристрій без нагляду під час роботи.
- Всі частини, що проводять струм у робочій зоні, повинні бути захищені від потрапляння крапель води.
- Роботи із пристроєм слід завжди проводити тільки у відповідних захисних рукавицях.
- Роботи з очищення, в ході яких з'являються стічні води з вмістом мастила, наприклад, миття моторів, днища, слід виконувати тільки в спеціальних місцях для миття з мастильним сепаратором.

Захисні засоби

Увага!

Захисні пристрої слугують для захисту користувачів. Видозміна захисних пристроїв чи нехтування ними не допускається.

Блокування ручного пістолету-розпилювача

Блокування блокує важіль ручного пістолету-розпилювача та захищає від самовільного запуску апарата.

Термоклапан на насосі

Термоклапан захищає насос від перегріву.

В рециркуляційному режимі вода нагрівається. При температурі води 60 °C термоклапан відкривається та зливає гарячу воду.

Умови для забезпечення стійкості

Увага!

Перед виконанням будь-яких дій з приладом або біля нього необхідно забезпечити стійкість, щоб запобігти нещасним випадкам та травмуванню.

- Стійкість приладу гарантована лише у тому випадку, коли його встановлено на рівній поверхні.

Експлуатація

Опис пристрою

При розпакуванні перевірте вміст упаковки на наявність додаткового обладнання чи пошкоджень. У випадку пошкоджень при транспортуванні повідомте про це своєму продавцю.

Див. малюнки на сторінці 2

- 1 Струменева трубка з регулюванням тиску (Vario Power)
- 2 Струменева трубка з фрезією
- 3 Ручний пістолет-розпилювач
- 4 Блокування ручного пістолету-розпилювача
- 5 Рукав високого тиску
- 6 Кнопка для від'єднання шлангу високого тиску від ручного пістолету-розпилювача
- 7 Ручка для транспортування
- 8 Зберігання ручного пістолету-розпилювача
Зберігання шлангу високого тиску
- 9 Зберігання струминної трубки
- 10 Кріплення для барабана шланга (опція)
- 11 Всмоктувальний шланг для мийного засобу (з фільтром)
- 12 Термоклапан
- 13 З'єднання високого тиску

- 14 Частина з'єднання для підведення води
- 15 Подвійний ніпель
- 16 Підведення води з фільтром
- 17 Двигун; подробиці дивіться в інструкції з експлуатації виробника двигуна
- 18 Інструкція з експлуатації двигуна

Спеціальне допоміжне обладнання

Додаткове обладнання розширює можливості використання Вашого пристрою. Додаткову інформацію Ви можете отримати у Вашого торгового агента фірми KARCHER.

Перед введенням в експлуатацію

Перед початком експлуатації апарату встановити додані незакріплені частини.
Див. малюнки на сторінці 2

Малюнок 1

- Закріпити на рамі ручку для транспортування.
Для цього випрямити отвори, просмикнути шурупи та закріпити гайками.

Малюнок 2

- Установити тримач для приладдя.

Малюнок 3

- Установити передню пластину, використовуючи пластмасові заклепки, що додаються.

Малюнок 4

- Вставити шланг високого тиску в ручний пістолет-розпилювач до клацання.

Вказівка: Дотримуватись правильного розміщення з'єднувального ніпелю.

Малюнок 5

- Приєднати всмоктувальний шланг для мийного засобу з елементом підключення.

Подавання води

Відповідно до діючих директив забороняється експлуатація приладу без сепаратору систем у системі



водопостачання питної води. Слід використовувати відповідний сепаратор систем фірми KARCHER або альтернативний сепаратор систем, згідно EN 12729 типу BA. Вода, що пройшла через системний сепаратор, вважається непридатною для пиття.

Увага!

Системний роздільник завжди підключати до системи водопостачання, і ніколи безпосередньо до приладу!

Вказівка: Водяні забруднення можуть спричинити пошкодження насоса високого тиску та приладдя. Для захисту радимо скористатись водяним фільтром KARCHER (спеціальне приладдя, номер замовлення 4.730-059).

Подавання води з водогону

Дотримуйтесь порад підприємства водопостачання.

Потужність див. на Зводській табличці/ в Технічних даних.

- Скористайтесь водяним шлангом з міцного матеріалу (в комплект постачання не входить) зі звичайною з'єднувальною муфтою. (діаметр: мінімум 1/2 дюйма або 13 мм; рекомендована довжина 7,5 м).
- З'єднувальну муфту з комплекту під'єднайте до елемента апарата для подавання води.
- Надіньте водяної шланг на з'єднувальну муфту апарата, після чого під'єднайте його до водогону.

Подавання води з відкритих водоймищ

Даний високонапірний мийний апарат із всмоктувальним шлангом KARCHER та зворотним клапаном (спеціальне приладдя, номер замовлення. 4.440-238) призначено для всмоктування води з відкритих резервуарів, приміром, з діжок для дощової води чи ставків (максимальну висоту всмоктування див. у розділі "Технічні дані").

- Наповнити всмоктувальний шланг KARCHER зі зворотним клапаном водою, пригвинтити до елемента під'єднання води та повісити у дощову діжку.
- Від'єднати шланг високого тиску від з'єднання високого тиску.
- Видалити повітря із пристрою.
Дати пристрою попрацювати без підключеного шлангу для миття під тиском, поки вода не буде виходити зі з'єднувального елемента високого тиску без бульбашок. Вимкніть пристрій та під'єднайте шланг високого тиску.

Введення в експлуатацію

Увага!

Робота всуху протягом більше 2 хвилин приводить до виходу з ладу високонапірного насоса. Якщо пристрій протягом 2 хвилин не набирає тиск, то його слід вимкнути і діяти відповідно вказівкам, які приводяться в главі "Допомога у випадку неполадок".

Увага!

Пристрій постачається без моторного мастила. Перед першим введенням в експлуатацію слід залити моторне мастило.

- Заповнити паливний бак та перевірити рівень мастила.
Див. посібник з експлуатації двигуна.
- З'єднати шланг високого тиску з під'єднанням високого тиску.

- Надіньте на ручний пістолет-розпилювач струминну трубку та зафіксуйте її, повернувши на 90°.
- Цілком відкрийте водогінний кран.
- Запустити двигун.
Див. посібник з експлуатації двигуна.

Експлуатація

⚠ **Обережно!**

Струмінь води, що виходить з форсунки під високим напором, спричиняє віддачу ручного пістолету-розпилювача. З цієї причини слід зайняти стійке положення, міцно тримати ручний пістолет-розпилювач зі струминною трубкою.

- Розблокувати важіль ручного пістолету-розпилювача.
- Потягнути за важіль, апарат увімкнеться.

Струменева трубка з регулюванням тиску (Vario Power)

Для швидких задач з чищення. Робочий тиск плавно регулюється між "Мін." та "Макс."

- Відпустити ручку розпилювача.
- Поставити струменеву трубку у необхідне положення.

Струменева трубка з фрезєю

Для стійких забруднень.

Не призначено для роботи з мийним засобом.

Робота з мийним засобом

Для виконуваного завдання по чищенню використовуйте виключно засоби для чищення та засоби по догляду фірми KARCHER, оскільки вони розроблені спеціально для застосування у ваших пристроях. Застосування інших засобів для чищення та засобів по догляду може призвести до прискореного зносу та втрати права на гарантійне обслуговування. Докладну інформацію можна одержати в спеціалізованому

місці торгівлі або безпосередньо в представництві KARCHER.

- Використовувати струменеву трубку з регулюванням тиску (Vario Power)
- Повернути струминну трубку в положення „Mix“.

Вказівка: Таким чином, при експлуатації розчин мийного засобу змішується зі струменем води.

- Установити об'єм всмоктування розчину мийного засобу у фільтра для мийного засобу.
 - Середня кількість: Середнє положення
 - Велика кількість: Положення „+“
 - Мала кількість: Положення „-“
- Опустити всмоктувальний шланг для мийного засобу в резервуар з розчином мийного засобу.

Рекомендовані методи очищення

- Розпилити невелику кількість засобу для чищення на суху поверхню та залишити діяти (не висихати).
- Змийте розчинений бруд струменем високого тиску.

Припинити експлуатацію

- Звільніть важіль з ручним розпилювачем
- Вказівка:** Коли важіль ручного пістолета-розпилювача відпускається, мотор продовжує працювати на неробочих оборотах. Таким чином, вода циркулює всередині насоса та нагрівається. Коли вода досягає максимальної припустимої температури (60°C), відкривається та нагріта нагріта вода виходить.
- Заблокувати важіль ручного пістолета-розпилювача.
 - Вставити ручний пістолет-розпилювач у тримач.
 - Під час довгих перерв у роботі (понад 5 хв) додатково вимикайте двигун.

Закінчення роботи

Увага!

Шланг високого тиску від'єднувати від ручного розпилювача або пристрою тільки тоді, коли в системі відсутній тиск.

- При роботах з мийним засобом всмоктувальний шланг для мийного засобу опустити в резервуар з чистою водою, увімкнути апарат, попередньо знявши струминну трубку, та давши йому попрацювати впродовж 1 хвилини.
- Звільніть важіль з ручним розпилювачем
- Зупинити двигун.
Див. посібник з експлуатації двигуна.
- Закрити водопровідний кран.
- Натиснути на ручку розпилювача, щоб зменшити тиск у системі.
- Відокремити апарат від водопостачання.
- Заблокувати важіль ручного пістолета-розпилювача.
- Вставити ручний пістолет-розпилювач у тримач.
- Вставити шланг високого тиску у тримач.

Транспортування

Увага!

Для запобігання нещасним випадкам та травмуванню при транспортуванні приладу слід прийняти до уваги вагу приладу (див. розділ "Технічні дані").

Транспортування вручну

⚠ Попередження

Пари палива або паливо, що пролилося, можуть запалитися. При транспортуванні втримувати пристрій у горизонтальному положенні, щоб уникнути проливання палива.

- Прилад тягти за ручку для транспортування.

Транспортування транспортними засобами

- Спорожнити паливний бак.
- Зафіксувати прилад від зсування та перекидання.
- Транспортування приладу здійснювати лише у вертикальному положенні.

Зберігання

Увага!

Для запобігання нещасним випадкам та травмуванню при виборі місця зберігання приладу слід прийняти до уваги вагу приладу (див. розділ "Технічні дані").

Зберігати пристрій

- Встановити пристрій на рівній поверхні.
- Натиснути розмикальну кнопку на ручному пістолеті-розпилювачі та відділити високонапірний шланг від ручного пістолета-розпилювача.
- Вставити ручний пістолет-розпилювач у тримач.
- Вставити шланг високого тиску у тримач.

Перед тривалим зберіганням, наприклад взимку, слід додатково звернути увагу на вказівки в розділі "Догляд".

Захист від морозів

Увага!

Захищати апарат та приладдя від морозу.

- Прилад та приналежності можуть постраждати від морозу, якщо з них повністю не спущено воду. Для уникнення пошкоджень.
- З апарату слід цілком видалити воду. Вмикати апарат без приєднаного шланга високого тиску і без приєднаного водопостачання (максимум на 1 хвилину) та почекати доти, доки припиниться витік води зі

шлангу високого тиску. Вимкніть апарат.

- Зберігати пристрій з усіма аксесуарами у теплому приміщенні.

Догляд та технічне обслуговування

⚠ Попередження

Перед початком проведення будь-яких робіт з догляду та технічного обслуговування пристрій слід вимкнути, а двигуну дати охолонути. Для уникнення мимовільного запуску двигуна слід витягти наконечник свічки запалювання.

Щоб уникнути небезпеки, ремонт і установку запасних деталей повинні виконувати тільки авторизовані сервісні центри.

Догляд

Перед довгим періодом зберігання, наприклад взимку:

- Зніміть фільтр зі всмоктувального шлангу для мийного засобу та промийте його проточною водою.
- Витягніть з допомогою плоскогубців мережевий фільтр з елементу для водопостачання та промийте його у проточній воді.
- За допомогою плоскогубців витягнути фільтр з підведення води та промити проточною водою.

Установка тиску в шинах

- Перед регулюванням тиску в шині встановіть редуційний клапан компресора на 170 кПа (1,7 бар).
- Тиск в шині не повинен перевищувати 170 кПа (1,7 бар).

Технічне обслуговування насоса

Насос не потребує технічного обслуговування.

Технічне обслуговування двигуна

- Встановити пристрій на рівній поверхні.
- Виконуйте роботи з техдогляду відповідно до вказівок виробника двигуна, наведених в інструкції для експлуатації.

Запасні частини

Використовуйте тільки оригінальні запасні частини фірми KARCHER. Опис запасних частин наприкінці даної інструкції з експлуатації.

Допомога у випадку неполадок

Незначні ушкодження ви можете виправити самостійно за допомогою наступного огляду.

У сумнівних випадках, будь ласка, звертайтеся до компетентної служби технічної підтримки.

Пристрій не працює

- Дотримуватись вказівок відповідно до інструкції з експлуатації виробника двигуна.

Пристрій не працює під тиском

- Перевірити налаштування струминної трубки.
- Видалення повітря із пристрою: Ввімкнути пристрій без підключеного високонапірного шланга та почекати (не більше 2 хвилин), поки з високонапірного шланга не почне виходити вода без бульбашок повітря. Вимкнути пристрій та заново приєднати шланг високого тиску.
- Перевірити подавання води.
- Очистити сітчастий фільтр елемента підключення подачі води.
- Пропускний клапан блокується: Кілька разів натисніть важіль пістолета-розпилювача.

Великі перепади тиску

- Очистити форсунку високого тиску: Голкою прибрати бруд з отвору форсунки та промити її спереду водою.
- Перевірте кількість подаваної води.

Апарат негерметичний

- Незначну негерметичність апарату зумовлено технічними особливостями. При сильній негерметичності зверніться до авторизованої служби сервісного обслуговування.

Очисний засіб не всмоктується

- Використовувати струменеву трубку з регулюванням тиску (Vario Power) Повернути струминну трубку в положення „Mix“.
- Почистити фільтр у всмоктувальному шлангу мийного засобу.
- Перевірити всмоктувальний шланг для мийного засобу на перегини.

Технічні характеристики

| Подача води | | |
|--|------------------|------|
| Температура струменя (макс.) | °C | 40 |
| Об'єм, що подається (мін.) | л/хв. | 10 |
| Тиск, що подається (макс.) | МПа | 1,2 |
| Макс. висота всасування | м | 0,5 |
| Двигун | | |
| Тип | Honda GC 160 | |
| Літраж | см ³ | 160 |
| Подробиці дивіться в інструкції з експлуатації виробника двигуна | | |
| Робочі характеристики | | |
| Робочий тиск | МПа | 14 |
| Макс. допустимий тиск | МПа | 16 |
| Продуктивність насоса, вода | л/хв. | 7,9 |
| Об'єм подачі, засоби для чищення | л/хв. | 0,3 |
| Реактивна сила ручного розпилувача | H | 26,5 |
| Розміри та вага | | |
| Довжина | мм | 835 |
| Ширина | мм | 580 |
| Висота | мм | 800 |
| Вага | кг | 28 |
| Тиску у колесах (макс.) | kPa | 172 |
| Значення встановлено згідно стандарту EN 60335-2-79 | | |
| Значення вібрації рука-плече | m/c ² | 3,1 |
| | m/c ² | 0,3 |
| Небезпека К | | |
| Рівень шуму L _{рА} | дБ(А) | 90 |
| Небезпека K _{рА} | дБ(А) | 1 |
| Рівень потужності шуму L _{WA} + небезпека K _{WA} | дБ(А) | 104 |

Можливі зміни у конструкції пристрою!

Заява про відповідність Європейського співтовариства

Цим ми повідомляємо, що нижче зазначена машина на основі своєї конструкції та конструктивного виконання, а також у випущеній у продаж моделі, відповідає спеціальним основним вимогам щодо безпеки та захисту здоров'я представлених нижче директив ЄС. У випадку неузгодженої з нами зміни машини ця заява втрачає свою силу.

Продукт: Очишувач високого тиску

Тип: 1.133-xxx

Тип: 1.194-xxx

Відповідна директива ЄС

2006/42/ЄС (+2009/127/ЄС)

2004/108/ЄС

2000/14/ЄС

Прикладні гармонізуючі норми

EN 60335-1

EN 60335-2-79

EN 55014-2: 1997 + A2: 2008

EN 55012: 2007 + A1: 2009

Застосовуваний метод оцінки

відповідності

2000/14/ЄС: Доповнення V

Рівень потужності dB(A)

Виміряний: 103

Гарантований: 104

Ті, хто підписалися діють за запитом та дорученням керівництва.

H. Jenner

CEO

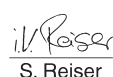
S. Reiser

Head of Approval

уповноважений по документації:
S. Reiser

Alfred Kaercher GmbH & Co. KG

Alfred-Kaercher-Str. 28 - 40

71364 Winnenden (Germany)

Тел.: +49 7195 14-0

Факс: +49 7195 14-2212

Winnenden, 2010/07/01

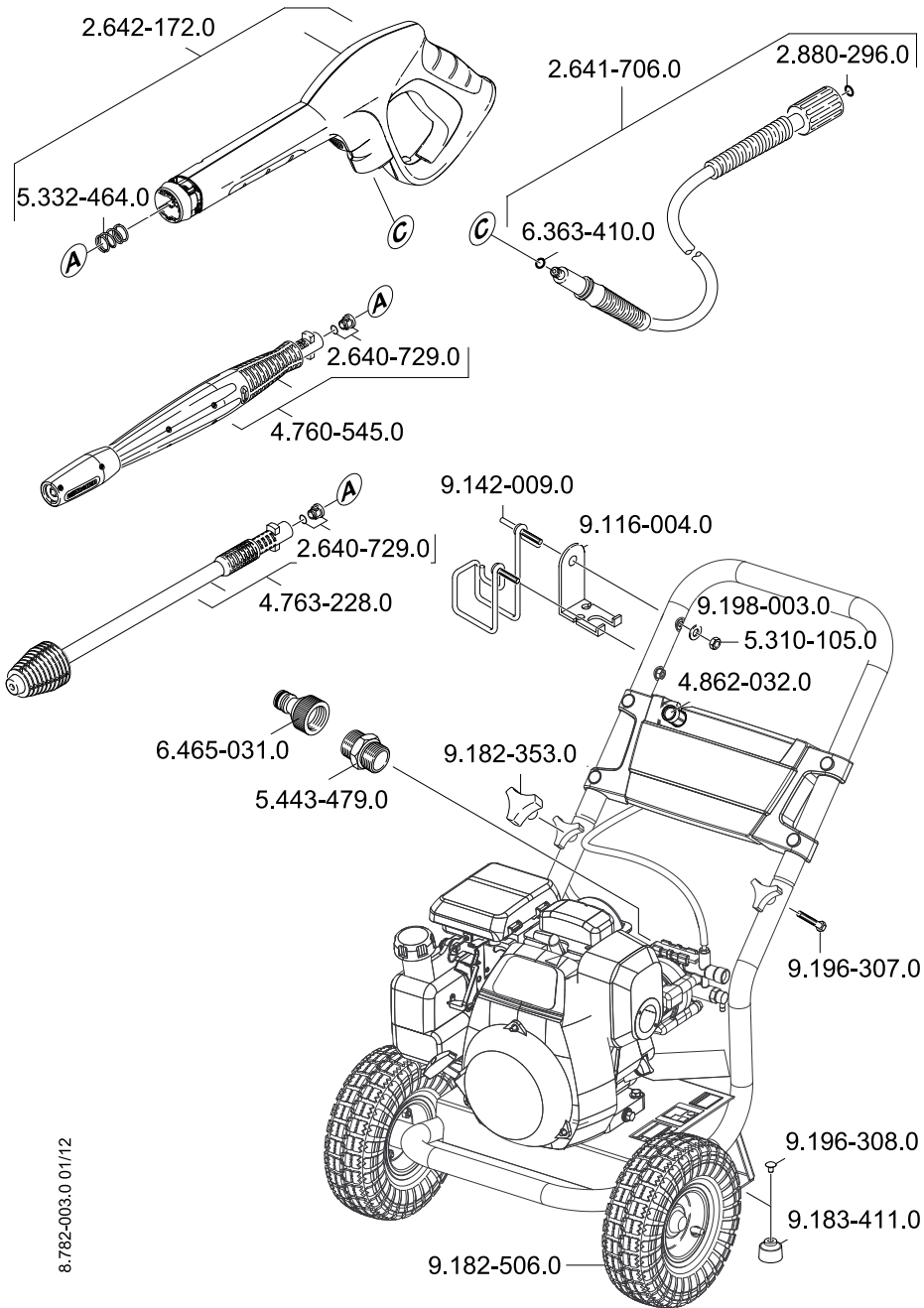

8.782-003.0 01/12

A

Alfred Kärcher Ges.m.b.H.
Lichtblaustraße 7
1220 Wien
☎ (01) 250 600

AUS

Kärcher Pty. Ltd.
40 Koornang Road
Scoresby VIC 3179
☎ (03) 9765 - 2300

B / LUX

Kärcher N.V.
Industrieweg 12
2320 Hoogstraten
☎ B: 0900 10027
LUX: 0032 900 10027

BR

Kärcher Indústria e Comércio Ltda.
Av. Prof. Benedito Montenegro 419
CEP 13.140-000 - Paulínia - SP
☎ 0800 176 111

CND

Kärcher Canada Inc.
6975 Creditview Road Unit #2
Mississauga, Ontario L5N 8E9
☎ 1-800-465-4980

CH

Kärcher AG
Industriestraße 16
8108 Dällikon
☎ 0844 850 863

CZ

Kärcher spol s r.o.
Modletice č.p. 141
251 01 Říčany u Prahy
☎ 0323 606 014

D

Alfred Kärcher GmbH & Co. KG
Service-Center Gissigheim
Im Gewerbegebiet 2
97953 Königheim-Gissigheim
☎ (07195) 903 2065

DK

Kärcher Rengøringsystemer A/S
Gejlhøvedgård 5
6000 Kolding
☎ 70 206 667

E

Kärcher S.A.
Pol. Industrial Font del Radium
Calle Doctor Trueta 6-7
08400 Granollers (Barcelona)
☎ 902 170 068

F

Kärcher S.A.S.
5 Avenue des Coquelicots
Z.A. des Petits Carreaux
94865 Bonneuil-sur-Marne
☎ (01) 43 996 770

FIN

Kärcher OY
Yrittäjätie 17
01800 Klaukkala
☎ 0207 413 600

GB

Kärcher(UK) Limited
Kärcher House
Beaumont Road
Banbury
Oxon, OX16 1TB
☎ 01295 752 200

GR

Kärcher Cleaning Systems A.E.
31-33, Nikitara str. &
Konstantinoupoleos str.
13671 Acharnes
☎ 210 - 2316 153

H

Kärcher Hungária Kft
Tormásrét ut. 2.
2051 Biatorbágy
☎ (023) 530 640

HK

Kärcher Limited
Unit 10, 17/F.
APEC Plaza
49 Hoi Yuen Road
Kwun Tong, Kowloon
☎ (02) 357-5863

I

Kärcher S.p.A.
Via A.Vespucci 19
21013 Gallarate (VA)
☎ 848 - 99 88 77

IRL

Kärcher Ltd
C1 Centrepoint Business Park
Oak Road
Dublin 12
☎ (01) 409 7777

KOR

Kärcher (Korea) Co. Ltd.
162 Gukhoe-daero
(872-2 Sinjeong-Dong)
Seoul, Korea
☎ 02-322-6588, A/S.1544-6577

MAL

Kärcher Cleaning Systems Sdn. Bhd.
No. 8, Jalan Serindit 2
Bandar Puchong Jaya
47100 Puchong, Selangor
☎ (03) 5882 1148

MEX

Kärcher México, SA de CV
Av. Gustavo Baz No. 29-C
Col. Naucalpan Centro
Naucalpan, Edo. de México
C.P. 53000 México
☎ 01 800 024 13 13

N

Kärcher AS
Stanseveien 31
0976 Oslo
☎ 24 17 77 00

NL

Kärcher BV
Postbus 474
4870 AL Etten-Leur
☎ 0900-33 444 33

NZ

Kärcher Limited
12 Ron Driver Place
East Tamaki, Auckland
☎ (09) 274-4603

P

NEOPARTS II - Equipamentos, S.A.
Av. Infante D. Henrique, Lote 35
1800-218 Lisboa
☎ 21 8558300

PL

Kärcher Sp. z o.o.
Ul. Stawowa 140
31-346 Kraków
☎ (012) 6397-222

PRC

Kärcher Cleaning Systems Co., Ltd.
Part B, Building 30,
No. 390 Ai Du Road
Shanghai Waigaoqiao 200131
☎ (021) 5046-3579

RO

Kärcher Romania s.r.l.
Sos. Odaii Nr. 439
013606 București
☎ 0372 709 001

RUS

ООО «Керхер», ул.
Электроставодская, д.27,
стр.2, 107023 Москва
☎ (495) 228 39 45

S

Kärcher AB
Tagenevägen 31
42502 Hisings-Kärä
☎ (031) 577-300

SGP

Kärcher Asia Pacific Pte. Ltd.
5 Toh Guan Road East
#01-00 Freight Links
Express Distripark
Singapore 608831
☎ 6897-1811

SK

Kärcher Slovakia, s.r.o.
Beniakova 2
94901 Nitra
☎ 037 6555 798

TR

Kärcher Servis Ticaret A.S.
Mahmutbey Mahallesi Istoc
Petrol Plaza C-Blok Kat: 2-3
Bagciilar / 34218 ISTANBUL
☎ 0212 659 43 69

TWN

Kärcher Limited
5F/6. No.7
Wu-Chuan 1st Rd
Wu-Ku Industrial Zone
Taipei County
☎ (02) 2299-9626

UA

Kärcher Ukraine
Kilzeva doroga, 9
03191, Kyiv
☎ (044) 594 75 75

UAE

Kärcher FZE
Jebel Ali Free Zone
RA 8, XB 1, Jebel Ali, Dubai
☎ (04) 8836-776

USA

Alfred Kärcher, Inc
1270 Satellite Blvd
Suite 350
Duluth, GA 30097
☎ 678-935-4545; 877-527-2437

ZA

Kärcher (Pty.) Limited
144 Kuschké Street
Meadowdale
Edenvale 1614
☎ (011) 574-5360



KÄRCHER®

www.kärcher.com