



# GHS 510 P

## #94001



<b>Deutsch DE</b> Originalbetriebsanweisung HECKENSCHERE	4
<b>English GB</b> Translation of original operating instructions HEDGE TRIMMER	9
<b>Français FR</b> Traduction de la notice originale TAILLE-HAIES	14
<b>Čeština CZ</b> Překlad originálního návodu k obsluze NŮŽKY NA ŽIVÝ PLOT	19
<b>Slovenčina SK</b> Preklad originálneho návodu na obsluhu NOŽNICE NA ŽIVÝ PLOT	24
<b>Nederlands NL</b> Vertaling van de originele gebruiksaanwijzing HEGGENSCHAAR	29
<b>Italiano IT</b> Traduzione del Manuale d'Uso originale FORBICE PER SIEPE	34
<b>Magyar HU</b> Eredeti használati útmutató fordítása SÖVÉNYNYÍRÓ	39
<b>Slovenščina SLO</b> Prevod originalnih navodil za uporabo ŠKARJE ZA ŽIVO MEJO	44
<b>Hrvatski HR</b> Prijevod originalnih uputa za korištenje. ŠKARE ZA ŽIVICU	49
<b>Bošnjački BA</b> Prijevod originalnih uputstava za korištenje. ŠKARE ZA ŽIVICU	54
<b>Româna RO</b> Traducerea versiunii originale a modului de operare pentru FOARFECĂ PENTRU GARD VIU	59
<b>Български BG</b> Превод на оригиналното упътване за обслужване НОЖИЦА ЗА ЖИВ ПЛЕТ	64
<b>Polski PL</b> Tłumaczenie oryginalnej instrukcji obsługi NOŻYCE DO ŻYWOPŁOTU	70

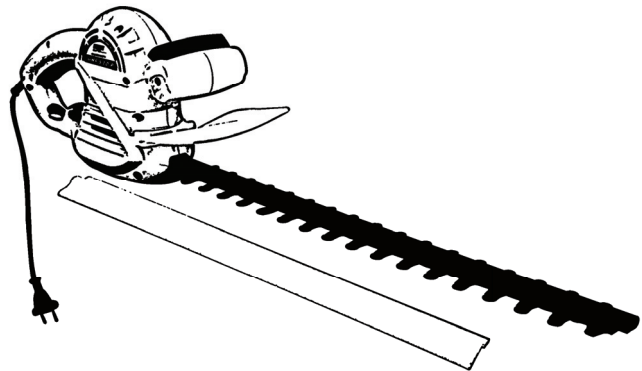

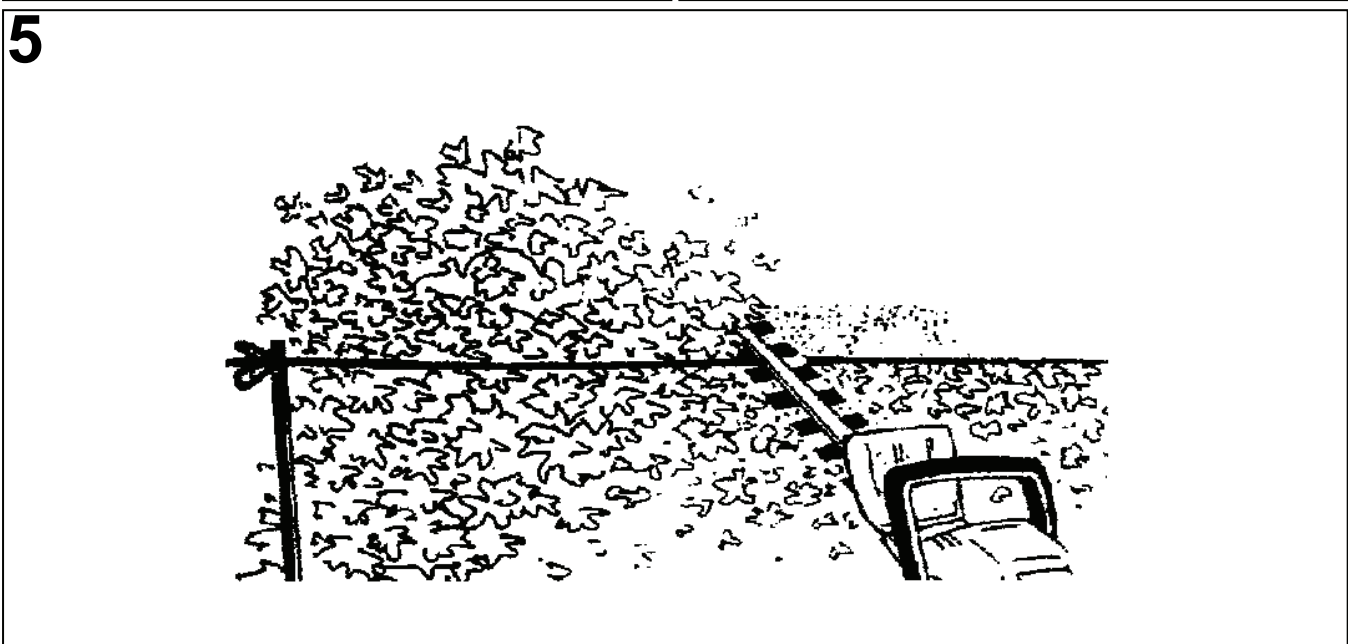
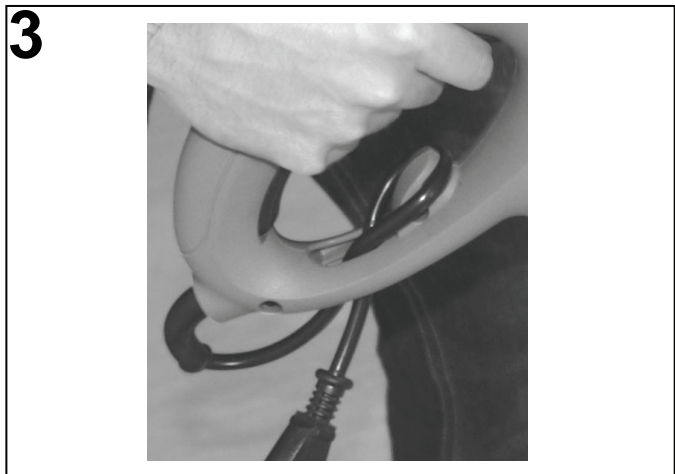
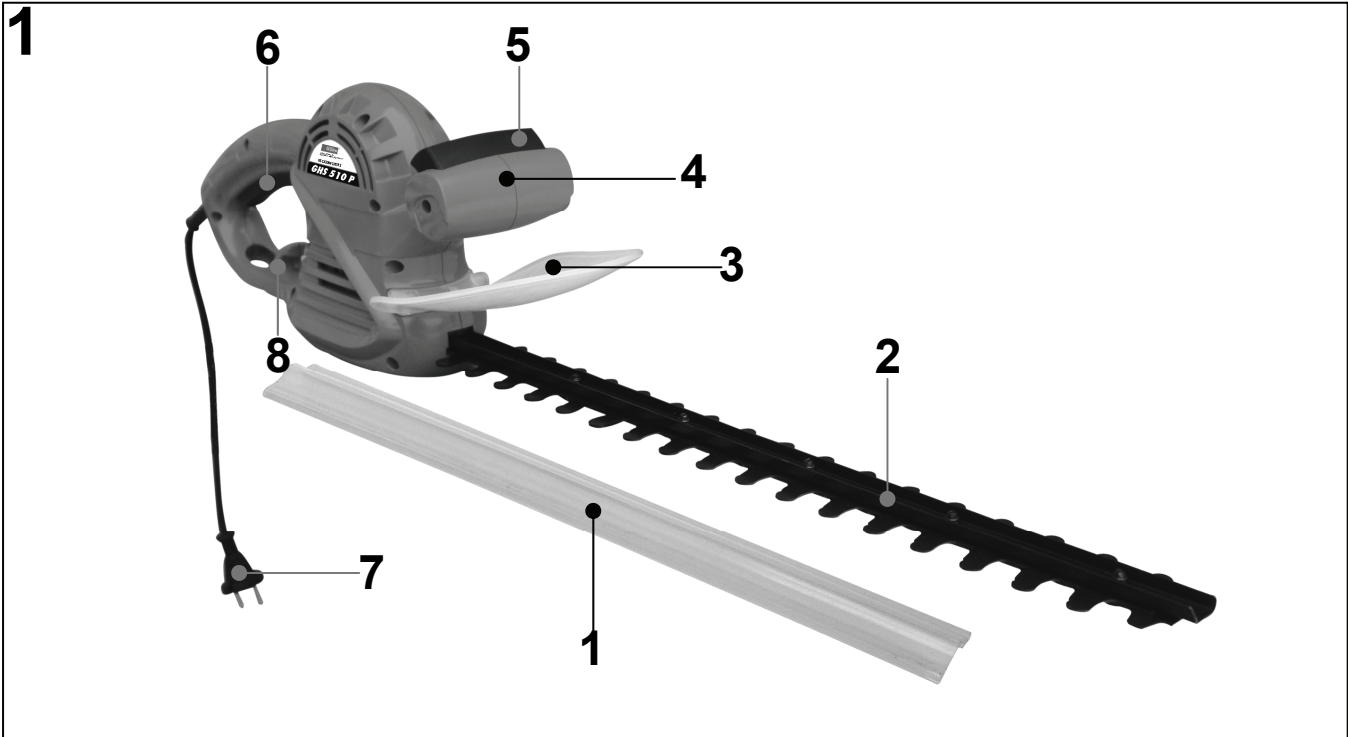

4

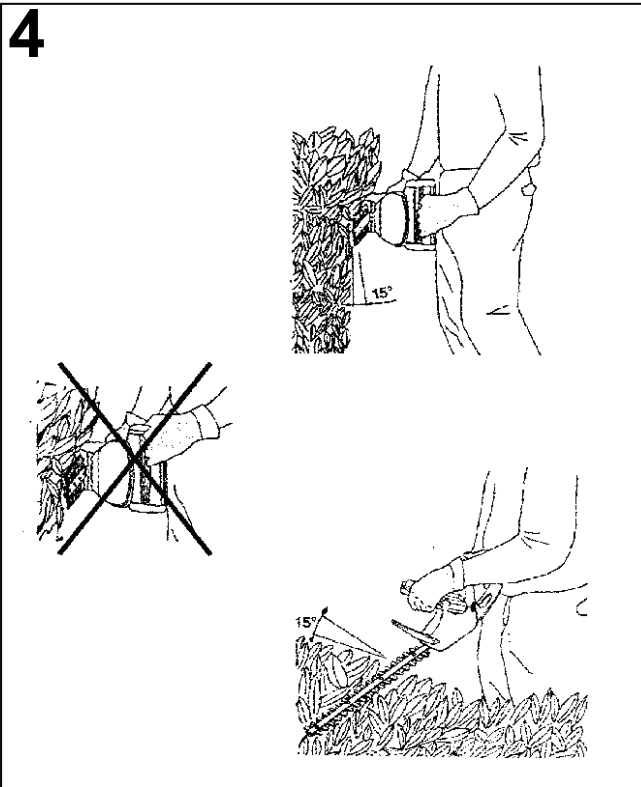

7

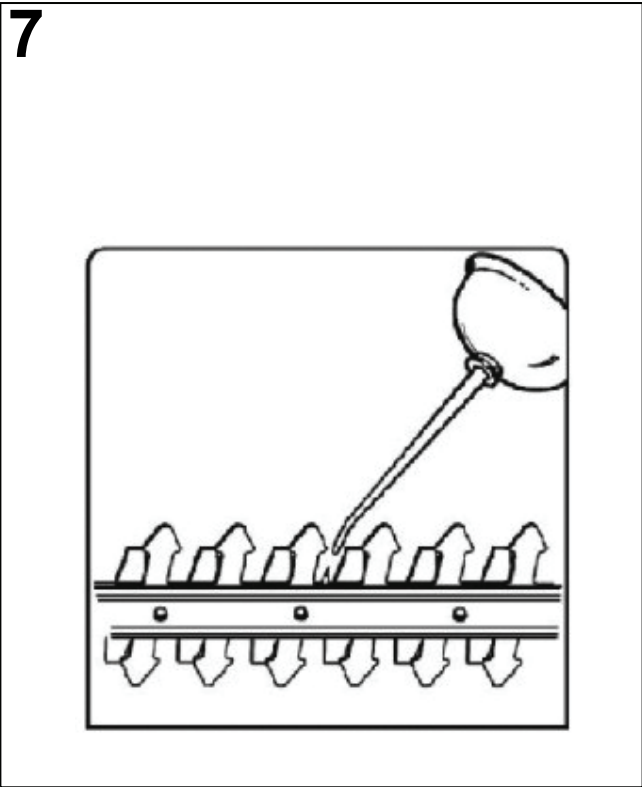

6

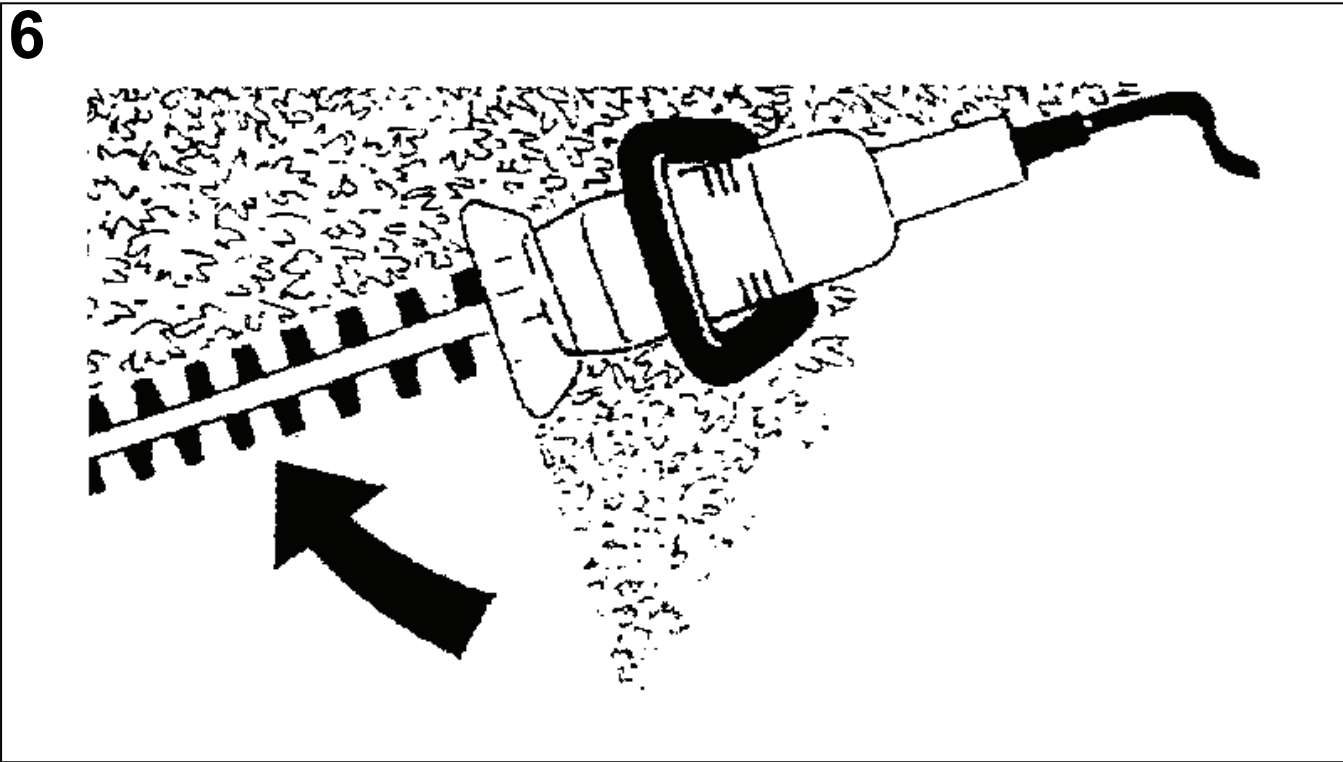

## Einleitung

Damit Sie an Ihrem neuen Gerät möglichst lange Freude haben, bitten wir Sie, die Betriebsanweisung und die beiliegenden Sicherheitshinweise sorgfältig durchzulesen. Ferner wird empfohlen, die Gebrauchsanweisung für den Fall aufzubewahren, dass Sie sich die Funktionen des Artikels später nochmals ins Gedächtnis rufen möchten. Im Rahmen ständiger Produktweiterentwicklung behalten wir uns vor zur Verbesserung technische Änderungen umzusetzen.

**Bei diesem Dokument handelt es sich um die Originalbetriebsanweisung.**

## Lieferumfang

Nehmen Sie das Gerät aus der Transportverpackung und prüfen Sie die Vollständigkeit und das Vorhandensein folgender Teile:

- 1x Heckenschere
- 1x Messerschutz
- 1x Schwert
- 2x Schrauben
- 1x Benutzerhandbuch und Gewährleistungskarte

Sollten Teile des Lieferumfangs fehlen oder beschädigt sein, wenden Sie sich bitte an Ihren Händler.

## Gerätebeschreibung (Abb. 1)

Leistungsstarker 500 Watt Motor, hohe Messerqualität für sauberen Schnitt, optimale Sicherheit durch Messer-Schnellstopp.

1. Messerschutz
2. Messerbalken
3. Handschutz
4. Führungsriff
5. Zweihand-Sicherheitsschalter
6. Handgriff mit Schalttaste
7. Netzanschluss
8. Zugentlastung

## Technische Daten

	GHS 510 P
Anschluss:	230 V
Frequenz:	50 Hz
Schutzart:	IP 20
Max. Leistung:	500 W/P1
Messerbewegungen:	1700 min <sup>-1</sup>
Messerabstand:	16 mm
Schnittbereich:	460 mm
Schwertlänge:	510 mm
Anschlusskabel:	300 mm
Lärmwertangabe:	LWA 99 dB *
Gewicht:	2,3 kg
Artikel Nummer:	94001

### \* Lärmwertinformation

Messwerte ermittelt entsprechend 2000/14/EG (1,60m Höhe, 1m Abstand) – Messtoleranzen +-3dB

## Allgemeine Sicherheitshinweise



**Die Bedienungsanleitung muss vor der ersten Anwendung des Gerätes ganz durchgelesen werden. Falls über den Anschluss und die Bedienung des Gerätes Zweifel entstehen sollten, wenden Sie sich an den Hersteller (Service-Abteilung).**

**UM EINEN HOHEN GRAD AN SICHERHEIT ZU GARANTIEREN, BEACHTEN SIE AUFMERKSAM FOLGENDE HINWEISE:**

Um diese Heckenschere sicher betreiben zu können, sind sämtliche Anweisungen und Informationen zu Sicherheit, Zusammenbau und Betrieb in der Bedienungsanleitung genau zu befolgen. Alle Personen, die diese Maschine bedienen oder warten, müssen die Bedienungsanleitung kennen und über potentielle Gefahren informiert sein. Kindern sowie kranken und gebrechlichen Personen ist der Zugang zu verwehren. Kinder sind sorgfältig zu beaufsichtigen, wenn sie sich im Bereich von Maschinen aufhalten. Beachten Sie die regionalen und lokalen Unfallverhütungsvorschriften, die bei Ihnen gelten. Dasselbe gilt für alle Bestimmungen zu Arbeitsschutz und Gesundheit am Arbeitsplatz.

Der Hersteller kann nicht haftbar gemacht werden, wenn seine Maschinen unerlaubterweise verändert werden und wenn aus solchen Veränderungen Schäden an Personen oder Gegenständen entstehen.

## ACHTUNG!

- **Halten Sie den Arbeitsbereich sauber und aufgeräumt.** Unordentliche Arbeitsplätze und Werkbänke erhöhen die Gefahr von Unfällen und Verletzungen.
- **Achten Sie auf die Umgebungsbedingungen, unter denen Sie arbeiten.** Verwenden Sie keine Elektrowerkzeuge und Werkzeugmaschinen in feuchter oder nasser Umgebung. Sorgen Sie für ausreichend Beleuchtung. Setzen Sie elektrische Werkzeuge nicht dem Regen oder hoher Luftfeuchtigkeit aus. Schalten Sie elektrische Werkzeuge nicht in einer Umgebung mit leicht entflammaren Flüssigkeiten oder Gasen ein.
- **Schützen Sie sich vor elektrischem Schlag.** Vermeiden Sie Körperberührung mit geerdeten Teilen, zum Beispiel Rohren, Heizkörpern, Herden, Kühlschränken.
- **Lassen Sie keine Fremden an die Maschine.** Besucher und Zuschauer, vor allem Kinder sowie kranke und gebrechliche Personen, sollten vom Arbeitsplatz fern gehalten werden.
- **Sorgen Sie für die sichere Aufbewahrung von Werkzeugen.** Werkzeuge, die nicht gebraucht werden, müssen an einem trockenen, möglichst hoch gelegenen Platz aufbewahrt oder unzugänglich verwahrt werden.
- **Verwenden Sie für jede Arbeit immer das richtige Werkzeug.** Verwenden Sie z.B. keine Kleinwerkzeuge oder Zubehör für Arbeiten, die eigentlich mit schwerem Werkzeug verrichtet werden müssen. Verwenden Sie Werkzeuge ausschließlich für die Zwecke, für die sie gebaut wurden. Überlasten Sie das Gerät nicht!
- **Zweckfremden Sie nicht das Kabel** Tragen Sie das Werkzeug nicht am Kabel, und benützen Sie es nicht, um den Stecker aus der Steckdose zu ziehen. Schützen Sie das Kabel vor Hitze, Öl und scharfen Kanten.
- **Verlängerungskabel im Freien** Verwenden Sie im Freien nur dafür zugelassene und entsprechend gekennzeichnete Verlängerungskabel.
- **Verhindern Sie unbeabsichtigtes Einschalten.** Achten Sie immer darauf, dass das Werkzeug am Geräteschalter ausgeschaltet ist, bevor Sie den Netzstecker in die Steckdose stecken.
- **Achten Sie auf angemessene Kleidung.** Die Kleidung muss zweckmäßig sein und darf Sie beim Arbeiten nicht behindern.
- **Verwenden Sie persönliche Schutzausrüstungen.** Tragen Sie Sicherheitsschuhe mit Stahlkappen/Stahlsohlen und griffiger Sohle.
- **Tragen Sie eine Schutzbrille.** Gegenstände können entgegengeschleudert werden.
- **Tragen Sie Gehörschutz.** Tragen Sie persönlichen Schallschutz z.B. Gehörschutzstöpsel.
- **Handschutz.** Tragen Sie feste Handschuhe. Handschuhe aus Leder bieten einen guten Schutz.

- **Bleiben Sie immer aufmerksam. Achten Sie auf das, was Sie tun.** Setzen Sie Ihren gesunden Menschenverstand ein. Verwenden Sie keine Motorwerkzeuge, wenn Sie müde sind. Unter dem Einfluss von Alkohol, Drogen oder Medikamenten, die das Reaktionsvermögen beeinträchtigen darf mit dem Gerät nicht gearbeitet werden.
- **Achten Sie auf beschädigte Teile.** Untersuchen Sie das Werkzeug, bevor Sie es benutzen. Sind einzelne Teile beschädigt? Fragen Sie sich bei leichten Beschädigungen ernsthaft, ob das Werkzeug trotzdem einwandfrei und sicher funktionieren wird.
- **Verwenden Sie nur zugelassene Teile.** Verwenden Sie bei Wartung und Reparatur nur identische Ersatzteile. Wenden Sie sich für Ersatzteile an ein zugelassenes Service Center. Achten Sie auf die korrekte Ausrichtung und Einstellung von beweglichen Teilen. Greifen die Teile richtig ineinander? Sind Teile beschädigt? Ist alles korrekt installiert? Stimmen alle sonstigen Voraussetzungen für die einwandfreie Funktion? Beschädigte Schutzvorrichtungen etc. müssen von autorisierten Personen ordnungsgemäß repariert oder ausgewechselt werden, sofern nicht in der Bedienungsanleitung ausdrücklich anders erläutert. Defekte Schalter müssen von einer autorisierten Stelle ausgewechselt werden. Bei anfallenden Reparaturen wenden Sie sich bitte an Ihr örtliches Service Center.
- **Warnung!** Die Verwendung von Zubehör und Anbauteilen, die nicht ausdrücklich in dieser Bedienungsanleitung empfohlen werden, kann die Gefährdung von Personen und Objekten nach sich ziehen.
- **Überdehnen Sie nicht Ihren Standbereich** Vermeiden Sie abnormale Körperhaltung. Sorgen Sie für sicheren Stand, und halten Sie jederzeit das Gleichgewicht.

Das Werkzeug darf nur für den vorgesehenen Verwendungszweck benutzt werden. Jede Zweckentfremdung wird als unsachgemäße Verwendung betrachtet. Für Sach- und Personenschäden, die aus einer solchen, unsachgemäßen Verwendung resultieren, ist allein der Benutzer verantwortlich, auf keinen Fall der Hersteller.

#### Gerätespezifische Sicherheitshinweise



**Betreiben Sie das Gerät grundsätzlich nur an einem Stromanschluss mit Fehlerstromschalter (FI)!**

Schützen Sie jegliche Kabel vor Hitze, Öl und scharfen Kanten.



Ziehen Sie den Netzstecker bei Reparaturen und Wartungsarbeiten und wenn Sie die Maschine nicht benutzen.

Arbeiten an elektrischen Einrichtungen dürfen nur von einer Elektrofachkraft vorgenommen werden. Es dürfen nur Originalteile verwendet werden.



Achten Sie darauf was Sie tun. Gehen Sie mit Vernunft an die Arbeit.



Verwenden Sie die Maschine nur in geeigneter Umgebung und setzen Sie die Maschine keiner Nässe oder Feuchtigkeit aus.

Sorgen Sie beim Arbeiten stets für gute Beleuchtung.



Schalten Sie die Maschine bei gefährlichen Situationen oder technischen Störungen sofort aus und ziehen Sie den Netzstecker.



**Es dürfen nur vom Hersteller freigegebene Einsatzwerkzeuge und Zubehör verwendet werden. Die**

#### Verwendung von nicht freigegebenen Teilen birgt eine erhebliche Verletzungsgefahr.

Kinder oder Personen, denen es an Wissen oder Erfahrung im Umgang mit dem Gerät mangelt, oder die in ihren körperlichen, sensorischen oder geistigen Fähigkeiten eingeschränkt sind, dürfen das Gerät nicht ohne Aufsicht oder Anleitung durch eine für Ihre Sicherheit verantwortliche Person benutzen.



Kinder müssen beaufsichtigt werden, damit sie nicht mit dem Gerät spielen.



Niemals mit feuchten Händen berühren



Nicht in feuchter Umgebung arbeiten.

Überlasten Sie Ihr Gerät nicht. Arbeiten Sie immer im angegebenen Leistungsbereich.

Richten Sie das Schwert niemals auf Ihren Körper oder den von anderen Personen oder Tieren.

Halten Sie das Gerät mit einer Hand an dem Handgriff mit Schalttaste (Abb. 1/6) und mit der anderen Hand an dem Führungsriff (Abb. 1/4).

#### Bestimmungsgemäße Verwendung

Die Heckenschere ist ausschließlich zum Schneiden von Hecken, Büschen und Sträuchern, unter Berücksichtigung aller technischen Daten und Sicherheitshinweise, geeignet. Jeder darüber hinausgehende Gebrauch gilt als nicht bestimmungsgemäß. Für daraus resultierende Schäden oder Verletzungen haftet der Hersteller nicht. Bitte beachten Sie, dass unsere Geräte bestimmungsgemäß nicht für den gewerblichen Einsatz konstruiert sind.

#### Sicherheitshinweise für Erstinbetriebnahme

Achten Sie stets auf den festen Sitz der Verschraubungen und verwenden Sie ausschließlich die benannten Teile aus dem Lieferumfang.



**Äste mit einem Durchmesser von größer als 14 mm müssen zuvor mit einer Astschere herausgeschnitten werden, um eine Beschädigung des Gerätes zu vermeiden.**

#### Montage (Abb. 2+3)

##### Handschutz:

Montieren Sie den Handschutz, wie in Abbildung 2 gezeigt mit den 2 mitgelieferten Schrauben fest und vergewissern Sie sich, dass er fest sitzt.



**Benutzen Sie das Gerät nie ohne den Handschutz.**

##### Kabelzugentlastung:

Um zu vermeiden, dass versehentlich das Verbindungskabel aus der Schalter/Stecker-Kombination gezogen wird, vergewissern Sie sich bitte, dass das Verbindungskabel richtig an der Zugentlastung befestigt ist, wie in Abbildung 3 gezeigt.

#### Bedienung (Abb. 1+4+5+6)



**Vor der Benutzung, bei gezogenem Netzstecker, entfernen Sie den Messerschutz (Abb. 1/1).**

##### Anschießen:

Schließen Sie den Netzstecker an.

Die Güde Heckenschere ist mit einer Zweihand-Sicherheitsschaltung ausgestattet. Sie arbeitet nur, wenn Sie mit einer Hand die Schalttaste (Abb. 1/5) am

Führungsgriff (Abb. 1/4) und mit der anderen Hand den Schalter am Handgriff.(Abb. 1/6) drücken.

**Benutzung:**

Beginnen Sie mit dem Schneiden immer in kürzester Entfernung zum Stromanschluss, sodass Sie das Kabel immer hinter sich haben.

Ein trapezförmiger Schnitt entspricht dem natürlichen Pflanzen-Wachstum und lässt Hecken optimal gedeihen.

- Zuerst die Seitenflächen von unten nach oben schneiden. Oberseite je nach Geschmack gerade, dachförmig oder rund schneiden.
- Der Sicherheitsmesserbalken verfügt über seitlich gerundete und versetzt angeordnete Schneidezähne, um Verletzungsgefahren zu verringern. Der zusätzliche Anstoßschutz verhindert unangenehme Rückschläge beim Auftreffen auf Wände, Zäune usw.
- Bei Blockierung des Messers durch feste Gegenstände Gerät sofort ausschalten, Netzstecker ziehen und erst dann den Gegenstand entfernen.
- Vorsicht: Metallgegenstände, wie Drahtzäune, Pflanzenstützen können zu Schäden am Messerbalken führen.
- Die beste Schneidleistung erreichen Sie, wenn die Heckenschere so geführt wird, dass die Messerzähne in einem Winkel von ca. 15° zur Hecke gerichtet sind. (Abb. 4)
- Um eine gleichmäßige Heckenhöhe zu erreichen, wird das Spannen eines Fadens als Richtschnur entlang der Heckenkante empfohlen. Die überstehenden Zweige werden abgeschnitten. (Abb. 5)
- Die Seitenflächen einer Hecke werden mit bogenförmigen Bewegungen von unten nach oben geschnitten. (Abb. 6)

**Sicherheitshinweise für die Bedienung**

Siehe Allgemeine Sicherheitshinweise, Gerätespezifische Sicherheitshinweise, Sicherheitshinweise bei Erstinbetriebnahme und Sicherheitshinweise für Inspektion und Wartung.

- Benutzen Sie das Gerät erst nachdem Sie die Bedienungsanleitung aufmerksam gelesen haben.
- Verhalten Sie sich verantwortungsvoll gegenüber anderen Personen.

**Schritt-für-Schritt -Anleitung**

- Suchen Sie, bevor Sie mit der Heckenschere arbeiten das Gestrüpp, oder die zu schneidende Hecke nach Fremdkörpern ab.
- Legen Sie die entsprechende Schutzkleidung an.
- Starten Sie das Gerät wie im Kapitel „Bedienung“ beschrieben.
- Beachten Sie alle relevanten Sicherheitshinweise und gehen Sie wie im Kapitel Vorgehensweise vor.
- Reinigen Sie das Gerät nach jeder Benutzung und kontrollieren Sie die Schneideeinrichtung auf Beschädigungen.

**Transport und Lagerung**

- Beim Transport ist stets darauf zu achten, dass das Gerät von der Stromversorgung getrennt ist.
- Führen Sie vor dem Einlagern des Gerätes eine gründliche Reinigung durch.
- Verstauen Sie das Gerät an einem sauberen, trockenen Ort.

**Restgefahren und Schutzmaßnahmen**

**Mechanische Restgefahren**

**Schneiden, Abschneiden**

Die gegenläufige Messer können zu schweren Schnittverletzungen bzw. Abtrennen von Körperteilen führen.

Niemals bei laufendem Gerät in den Messerbalken fassen! Schutzhandschuhe tragen!

**Erfassen, Aufwickeln**

Die gegenläufige Messer können das Anschlusskabel erfassen und aufwickeln bzw. durchtrennen.

Während der Arbeit immer genügend Abstand zum Kabel am Boden halten und nicht zerschneiden.

**Elektrische Restgefahren**

**Direkter elektrischer Kontakt**

Das Kabel könnte von den Messern durchtrennt werden.

Grundsätzlich nur an einem Stromanschluss mit (FI) arbeiten.

**Sonstige Gefährdungen**



**Ausgleiten, Stolpern oder Fall von Personen**

Beim Rückwärtslaufen könnten Sie stolpern und das Gerät könnte ihre Füße erfassen.

Bewegen Sie das Gerät grundsätzlich nur vorwärts.

**Kennzeichnung:**





**Produktsicherheit:**

	
Produkt ist mit den einschlägigen Normen und Richtlinien der Europäischen Gemeinschaft konform	Gerät ist schutzisoliert

**Warnhinweis:**

	
Warnung/Achtung	Warnung vor gefährlicher elektrischer Spannung
	
Sicherheitsabstand einhalten	Warnung vor umherfliegenden Objekten

**Gebote:**

	
Vor Wartung oder Arbeiten am Gerät Netzstecker ziehen!	Vor Gebrauch Bedienungsanleitung lesen
	
Augenschutz benutzen	Gehörschutz benutzen
	
Handschutz benutzen	Schutzschuhe benutzen

**Verbot:**

Verbot, allgemein (in Verbindung mit anderem Piktogramm)	Hineinfassen verboten
Gerät nicht dem Regen aussetzen	Am Kabel ziehen verboten
Stecker sofort vom Netz trennen, wenn die Leitung beschädigt oder durchtrennt wurde!	

**Umweltschutz:**

Abfall nicht in die Umwelt sondern fachgerecht entsorgen.	Verpackungsmaterial aus Pappe kann an den dafür vorgesehen Recycling- Stellen abgegeben werden.
Schadhafte und/oder zu entsorgende elektrische oder elektronische Geräte müssen an den dafür vorgesehen Recycling-Stellen abgegeben werden.	

**Verpackung:**

Vor Nässe schützen	Packungsorientierung Oben
Vorsicht zerbrechlich	Interseroh-Recycling

**Technische Daten:**

Anschluss	Maximale Leistung
Messerbewegungen	Schwertlänge
Messerabstand	Gewicht
Lärmwertangabe	

**EG-KONFORMITÄTSERKLÄRUNG**

Hiermit erklären wir,

**Güde GmbH & Co. KG**  
**Birkichstrasse 6**  
**74549 Wolpertshausen**  
**Deutschland,**

dass die nachfolgend bezeichneten Geräte aufgrund ihrer Konzipierung und Bauart sowie in den von uns in Verkehr gebrachten Ausführungen den einschlägigen, grundlegenden Sicherheits- und Gesundheitsanforderungen der EG-Richtlinien entsprechen.

**Bei einer nicht mit uns abgestimmten Änderung der Geräte verliert diese Erklärung ihre Gültigkeit.**

**Gerätebezeichnung:**  
 HECKENSCHERE GHS 510 P

**Artikelnummer:**  
 #94001

**Einschlägige EG-Richtlinien:**  
 2006/42/EC  
 2004/108 EC  
 2000/14/EC&2005/88/EC (LwA=99dB)

**Angewandte harmonisierte Normen:**  
 EN 60745-1:2009+A11  
 EN 60745-2-15:2009+A1  
 ZEK 01.4-08/11.11  
 EN 55014-1:2006+A1  
 EN 55014-2:1997+A1+A2  
 EN 61000-3-2:2006+A1+A2  
 EN 61000-3-3:2008  
 EN ISO 3744:1995  
 ISO 11094:1991

**Datum/Herstellerunterschrift:**

05.11.2012

**Angaben zum Unterzeichner:**

Geschäftsführer, Hr. Arnold

**Technische Dokumentation:**

J. Bürkle FBL; QS

**Gewährleistung**

Die Gewährleistung erstreckt sich ausschließlich auf Mängel, die auf Material- oder Herstellungsfehler zurückzuführen sind. Bei Geltendmachung eines Mangels im Sinne der Gewährleistung ist der original Kaufbeleg mit Verkaufsdatum beizufügen. Von der Gewährleistung ausgeschlossen sind unsachgemäße Anwendungen, wie z. B. Überlastung des Gerätes, Gewaltanwendung, Beschädigungen durch Fremdeinwirkung oder durch Fremdkörper. Nichtbeachtung der Gebrauchs- und Aufbauanleitung und normaler Verschleiß sind ebenfalls von der Gewährleistung ausgeschlossen.

**Verhalten im Notfall**

Für einen eventuell eintretenden Unfall sollte immer ein Verbandskasten nach **DIN 13164** am Arbeitsplatz griffbereit vorhanden sein. Dem Verbandskasten entnommenes Material ist sofort wieder aufzufüllen.

Wenn Sie Hilfe anfordern, machen Sie folgende Angaben:

- Ort des Unfalls**
- Art des Unfalls**
- Zahl der Verletzten**
- Art der Verletzungen**

Leiten Sie die der Verletzung entsprechend notwendigen Erste-Hilfe-Maßnahmen ein und fordern Sie schnellst möglich qualifizierte ärztliche Hilfe an. Bewahren Sie den Verletzten vor weiteren Schädigungen und stellen Sie diesen ruhig.

## Entsorgung

Die Entsorgungshinweise ergeben sich aus den Piktogrammen die auf dem Gerät bzw. der Verpackung aufgebracht sind. Eine Beschreibung der einzelnen Bedeutungen finden Sie im Kapitel „Kennzeichnung“.

### Entsorgung der Transportverpackung

Die Verpackung schützt das Gerät vor Transportschäden. Die Verpackungsmaterialien sind in der Regel nach umweltverträglichen und entsorgungstechnischen Gesichtspunkten ausgewählt und deshalb recycelbar. Das Rückführen der Verpackung in den Materialkreislauf spart Rohstoffe und verringert das Abfallaufkommen. Verpackungsteile (z.B. Folien, Styropor) können für Kinder gefährlich sein. **Es besteht Erstickungsgefahr!** Bewahren Sie Verpackungsteile außerhalb der Reichweite von Kindern auf und entsorgen Sie sie so schnell wie möglich.

## Anforderungen an den Bediener

Der Bediener muss vor Gebrauch des Gerätes aufmerksam die Bedienungsanleitung gelesen haben.

## Qualifikation

Außer einer ausführlichen Einweisung durch eine sachkundige Person ist keine spezielle Qualifikation für den Gebrauch des Gerätes notwendig.

## Mindestalter

Das Gerät darf nur von Personen betrieben werden, die das 18. Lebensjahr vollendet haben und mit dem Umgang und der Wirkungsweise vertraut sind. Jugendlichen zwischen 16 und 18 Jahren ist das Arbeiten nur unter Aufsicht eines Erwachsenen gestattet. Eine Ausnahme stellt die Benutzung als Jugendlicher dar, wenn die Benutzung im Zuge einer Berufsausbildung zur Erreichung der Fertigkeit unter Aufsicht eines Ausbilders erfolgt.

## Schulung

Die Benutzung des Gerätes bedarf lediglich einer entsprechenden Unterweisung. Eine spezielle Schulung ist nicht notwendig.

## Inspektion und Wartung

Für eine einwandfreie Funktion und lange Lebensdauer des Geräts ist eine regelmäßige Reinigung und Wartung von wesentlicher Bedeutung.



**Einstellungen an der Maschine nur bei gezogenem Netzstecker vornehmen. Es besteht erhebliche Verletzungsgefahr.**

### Schärfen bzw. erneuern des Schneidmessers:

- Lassen Sie dies ausschließlich von einer Fachkraft durchführen, da unsachgemäße Montage zu schweren Verletzungen führen kann.
- Verwenden Sie nur original Ersatzteile.

## Sicherheitshinweise für die Inspektion und Wartung

Nur ein regelmäßig gewartetes und gut gepflegtes Gerät kann ein zufrieden stellendes Hilfsmittel sein. Wartungs- und Pflegemängel können zu unvorhersehbaren Unfällen und Verletzungen führen.

- **Unterbrechen Sie vor allen Arbeiten am Gerät stets die Stromzufuhr!**
- **Verwenden Sie für alle Reinigungsarbeiten niemals scharfe Reinigungsmittel. Dies kann zu Beschädigungen oder Zerstörung des Gerätes führen.**

## Service

Sie haben **technische Fragen? Eine Reklamation? Benötigen Ersatzteile oder eine Bedienungsanleitung?** Auf unserer Homepage [www.guede.com](http://www.guede.com) im Bereich **Service** helfen wir Ihnen schnell und unbürokratisch weiter. Bitte helfen Sie uns Ihnen zu helfen. Um Ihr Gerät im Reklamationsfall identifizieren zu können benötigen wir die Seriennummer sowie Artikelnummer und Baujahr. Alle diese Daten finden Sie auf dem Typenschild. Um diese Daten stets zur Hand zu haben, tragen Sie diese bitte unten ein.

**Seriennummer:**  
**Artikelnummer:**  
**Baujahr:**

**Tel.:** +49 (0) 79 04 / 700-360  
**Fax:** +49 (0) 79 04 / 700-51999  
**E-Mail:** [support@ts.guede.com](mailto:support@ts.guede.com)

## Inspektions- und Wartungsplan (Abb. 7)

Nur ein regelmäßig gewartetes und gut gepflegtes Gerät kann ein zufrieden stellendes Hilfsmittel sein. Wartungs- und Pflegemängel können zu unvorhersehbaren Unfällen und Verletzungen führen.

Zeitintervall	Beschreibung
Vor Arbeitsbeginn	<ul style="list-style-type: none"><li>• Messerwelle mit Mehrzwecköl schmieren (Abb. 7)</li></ul>
Nach Arbeitsende	<ul style="list-style-type: none"><li>• Äste und Gestrüpp mit einer Bürste oder stumpfen Gegenstand von den rotierenden Teilen entfernen.</li><li>• Das Gehäuse mit einem weichen Tuch abwischen.</li><li>• Bei hartnäckigem Schmutz kann das Gerät mit einem weichen, durch Seifenwasser befeuchtetes Tuch gereinigt werden.</li></ul>
jährlich/nach Bedarf	<ul style="list-style-type: none"><li>• Messer nachschärfen lassen bzw. ersetzen</li></ul>

## Störung – Ursache - Behebung

Störung	Ursache	Behebung
Gerät funktioniert nicht	Gerät ist nicht richtig eingeschaltet	Siehe Kapitel „Bedienung“
	Verlängerungskabel ist beschädigt	Kabel überprüfen und gegebenenfalls austauschen
Gerät arbeitet in Intervallen	Verlängerungskabel ist beschädigt	Kabel überprüfen und gegebenenfalls austauschen
	Innenverdrahtung des Gerätes ist beschädigt	Service-Center kontaktieren
Gerät vibriert übermäßig	Unwucht an rotierenden Teilen	Rotierende Teile auf Beschädigungen prüfen



## Introduction

Please read thoroughly this operation manual and attached safety instructions to enjoy your new trimmer. We further recommend to retain the operation manual for future references. We reserve right to make technical changes for the purpose of improvement in the course of continuous product development.

**This is the original operation manual.**

## Scope of supply

Unpack the trimmer and check completeness and delivery of the following components:

- 1x Güde hedge trimmer
- 1x blade cover
- 1x blade strip
- 2x bolts
- 1x user guide and warranty certificate

Please contact your seller if you either miss some components or the components are damaged.

## Device description (figure 1)

High performance 500 W motor, high blade quality for clean cuts, optimized safety thanks to blade quick stop.

1. Blade cover
2. Blade strip
3. Hand protection
4. Guiding handle
5. Two-hand safety switch
6. Handle with switch
7. Power cable
8. Cable tension reliever

## Technical data

	GHS 510 P
Connection:	230 V
Frequency:	50 Hz
Protection type:	IP 20
Max output:	500 W/P1
Blade movement:	1700 min <sup>-1</sup>
Blade distance:	16 mm
Blade strip width:	460 mm
Blade strip length:	510 mm
Power cable:	300 mm
Noise:	LWA 99 dB
Weight:	2,3 kg
Order number:	94001

### \* Noise information

Noise values were measured according to 2000/14/EC (1.60m height, 1m distance) - measurement tolerance +- 3dB

## General safety instructions



**The operators must thoroughly read operation manual before use. In case of doubts related to installation and operation, please contact the manufacturer (service department).**

### IN ORDER TO ENSURE HIGH SAFETY LEVEL, PLEASE FOLLOW THESE INSTRUCTIONS:

In order to operate the hedge trimmer safely, please follow all instructions and information related to safety, assembly, and operation contained in this user guide. Operators and maintenance staff must be thoroughly informed about the trimmer as well as all related risks and hazards. Keep children as well as elderly and handicapped people away from the trimmer. Children must be supervised thoroughly if present in the trimmer vicinity. Keep applicable regional and local directives. The same applies to all provisions related to occupational health and safety.

The manufacturer does not assume any responsibility for change to the trimmers in a manner not contemplated herein and any personal or material damage resulting therefrom.

### Attention!

- **Keep the workplace clean and tidy.** Mess on workplace and work table increases danger of accidents and incidents.
- **Pay attention to the environmental conditions where you work.** Do not expose the power tools and machining tools to rain and do not use the machine in moist or wet environment. Provide good lighting. Do not expose the power tools to rain or high air humidity. Do not turn the power tools close to flammable liquids or gases
- **Protect against electric shock hazard!** Avoid bodily contact with grounded components, e.g. tubes, heaters, ovens and fridges.
- **Do not allow foreigners to use the trimmer.** Keep visitors and bystanders, particularly children and elderly or ill people away from your workplace at sufficient distance.
- **Provide safe storage for the trimmers.** Store unused trimmers to dry and high place or lock so the trimmers are not accessible to other person.
- **Always use correct trimmer for a specific job.** Do not use e.g. small power tools or accessories for works that need to be performed with high performance tools. Do not use the trimmer for purposes other than specified. Do not overload your trimmer!
- **Do not use the cable for purposes other than specified!**  
Do not use the cable as a handle for carrying and do not pull the trimmer from socket by the cable. Protect the cable against excessive temperature, oil and sharp edges.
- **Extension cables for outdoor use**  
For outdoor use, permitted extension cables with appropriate labelling may be used only.
- **Avoid unintentional powering the tool on.** Before plugging the plug to the socket, make sure the trimmer is turned off on the trimmer switch.
- **Wear suitable clothes.** The clothes must be fit for the purpose and comfortable for you.
- **Use personal protective equipment.** Wear safety shoes with steel tips and anti-slip sole.
- **Always wear goggles.** You may be hit by flying off things.
- **Wear ear protection.** Wear ear protection, e.g. ear plugs.
- **Hand protection.** Wear solid gloves. Leather gloves offer a good protection.
- **Always be attentive. Be aware of what you are doing.** Use common sense during work. Do not use the motor trimmer if you are tired. Do not work with the trimmer if you are under influence of alcohol, drugs or medicines that attenuate your responsiveness.
- **Pay attention to damaged components.** Inspect the trimmer before use. Are there any components damaged? In case of light damage, think thoroughly whether the trimmer will work safely and perfectly.
- **Use approved components only.** Use matching spare parts only for maintenance and repairs. For this purpose contact an authorized service centre. Pay attention to correct alignment and setup of moving components. Do the components fit in properly? Are the components damaged? Is everything installed correctly? Are all other assumptions for perfect operation complied with? Damaged safeguards etc. must be properly repaired or replaced by authorized persons unless explicitly specified otherwise in the user guide. Defective switches must be replaced by the authorized service centre. Please contact your local service centre for scheduled service repairs.

- **WARNING!** Use of accessories and adapters not explicitly recommended in this user guide may result in damage to persons and things.
- **Do not incline from your position.** Avoid abnormal body posture! Make sure you are standing safely and keep your balance.

The trimmer may be used only for the intended purpose. Each deviation from the purpose is regarded as unauthorized use. The manufacturer assumes no responsibility for material and personal damage due to unauthorized use and the same rests on the user.

#### Safety instructions specific for this device



**Plug the trimmer only to a socket fitted with a switch against stray current (FI)!**

Protect all cables against excessive temperature, oil and sharp edges.



Unplug the trimmer during repairs and maintenance and if the trimmer is not used.

Work on electric devices may performed by a qualified electrician only. Use genuine spare parts only.



Be aware of what you are doing. Approach your work with sound mind.



Use the trimmer in suitable environment and avoid exposure to moisture and wet.

Always provide good lighting during work.



In case of dangerous situation or technical failure turn the trimmer off immediately and unplug from socket.



**Only tools and accessories approved by the manufacturer may be used. Use of unproved components may result in accident.**

Children and persons who lack experience and knowledge for use of the trimmer or of which physical, sensory and mental capabilities are limited may not use the trimmer without supervision or guidance by a safety engineer.



Children must be under adult supervision to avoid using the tool as a toy.



Do never touch the tool with wet hands.



Do not work in wet environment.

Do not overload your trimmer! Operate the trimmer within specified working capacity.

Do never direct the blade strip to your body or other persons or animals.

Hold the trimmer on the switch handle (fig. 1/6) with one hand and on the guiding handle (fig. 1/4) with the other hand.

#### Application according to intended use

This hedge trimmer is suitable exclusively for trimming of hedges, bushes and ornamental shrubs while observing all technical data and safety instructions. Any other use contradicts to the intended use. Manufacturer is not responsible for subsequent damage and injuries. Please note the trimmer is intended for domestic use only.

#### Safety instructions for the first commissioning

Always pay attention to correct tightening of all bolt joints and use genuine spare parts supplied only!



**Branches of diameter over 14 mm must be first cut by branch scissors in order to avoid damage to the trimmer.**

#### Assembly (fig. 2+3)

##### Hand protection:

Install the hand protection according to figure 2 with two bolts supplied and make sure they are tight enough.



**Do never use the trimmer without hand protection.**

##### Cable tension reliever:

In order to avoid unintentional pulling of the connection cable out of the switch/socket combination, make sure the connection cable is attached correctly to the cable tension reliever - see fig. 3.

#### Service (Fig. 1+4+5+6)



**Remove the blade cover before use and when the plug is extended (fig. 1/1).**

##### Turning on:

Insert the plug to the mains supply socket. The Güde hedge trimmer is fitted with two-hand safety switch. The hedge trimmer operates only when the switch (fig. 1/5) on the guiding handle (fig. 1/4) is switched by one hand and the other hand switches the switch on the handle (fig. 1/6).

##### Use:

Start trimming always as closest as possible to power supply source in order to always have power supply behind you.

Trapezoid trimming conforms to natural growing of plants and allows the hedge to prosper optimally.

- First trim the sides from below. Trim the upper side either straight, roof-shaped or rounded as you like it.
- The safety blade strip has alternatively arranged cutters rounded on their sides to reduce injury hazard. Extra shock protection avoids unpleasant rebounds from walls, fences etc.
- If the blade clogs, turn the trimmer off immediately, disconnect from the power supply and then remove the clogged piece.
- Attention: Metal things, e.g. mesh wires, plant supports etc. may result in damage to the blade strip.
- The best cutting performance is achieved if you trim the hedge so that the blade form 15° angle with the hedge. (fig. 4)
- In order to achieve equal hedge height, we recommend install a guiding cord along the hedge. Cut any protruding branches. (fig. 5)
- Trim the side areas of the hedge by rounded movements from below. (fig. 6)

### Safety instructions for the operators

See General safety instructions, Trimmer specific safety instructions, Safety instructions for the first commissioning and the Safety instructions for inspection and maintenance.

- Use the trimmer only after you read this user guide thoroughly.
- Behave responsibly towards other persons.

### Step by step guidance

- Remove foreign things from the trimmed area before trimming of the hedge or bushes.
- Wear suitable protective clothes.
- Turn the trimmer on as specified in "Operation" chapter.
- Keep all relevant safety instructions and follow instructions in chapter Procedure.
- After every use, clean the trimmer and check the trimming section with respect to defects.

### Transport and storing

- The trimmer must be continuously disconnected during transport.
- Clean the trimmer thoroughly before use.
- Store the trimmer on a dry place only.

### Residual risks and protective measures

#### Mechanical residual risks

##### Slashing, cutting

The blades running in opposite direction may cause serious cutting injuries or amputation of body parts. Do never touch the blade strip if the trimmer is operating! Wear safety gloves!

##### Catching, reeling

The blades running in opposite direction may be trapped by the power supply cable and may get entangled or ruptured.

Always keep sufficient distance from the cable on floor during work to avoid cutting it.

#### Electric residual risks

##### Direct electric contact

The cable may be cut by the blades. Work with electric socket with (FI) only.

#### Other risks



##### Slipping, tripping or fall of persons

During reversing walk, you can trip and the trimmer can trap your legs.





Move forward with the trimmer in hands only.

### Identification:







#### Product safety:

	
The trimmer complies with relevant EU standards and directives	The trimmer has a protective insulation





#### Warning:

	
Warning/caution	Caution! Dangerous electric voltage!
	
Keep safety distance	Caution to pieces flying from the trimmer.



### Commands:

	
Unplug the trimmer from socket before maintenance and working on the trimmer.	Read operation manual before use
	
Use protective goggles	Use ear protection
	
Use protective gloves	Use protective shoes





### Prohibitions:

	
General (in combination with another symbol)	Do not touch inside
	
Do not expose to rain	No pulling the cable!
	
As soon as the cable is damaged or cut, unplug the plug from the socket immediately!	







### Environment protection:

	
Dispose waste not to harm your environment.	Packaging material from cardboard can be recycled in a collection point.
	
Defective and/or disposed electric or electronic devices must be delivered to relevant collection points.	

### Packaging:

	
Protect against moisture	Packaging must direct upwards
	
Attention - brittle	Interseroh-Recycling

**Technical data:**

	
Connection	Maximum performance
	
Blade movement	Blade strip length
	
Blade distance	Weight
	
Noise	

**EU DECLARATION ON CONFORMITY**

The company

**Güde GmbH & Co. KG**  
**Birkichstrasse 6**  
**D-74549 Wolpertshausen**  
**Germany**

hereby declares that the design and structure of the devices listed below and in designs marketed conforms to applicable basic requirements of the EU directives on safety and hygiene.

**This declaration on conformity becomes void in case of a change to the device not consulted with us.**

**Identification of the devices/ Order No.:**  
 HEDGE TRIMMER GHS 510 P / #94001

**Applicable EU directives:**

2006/42/EC  
 2004/108 EC  
 2000/14/EC&2005/88/EC (LwA=99dB)

**Harmonized standards used**

EN 60745-1:2009+A11  
 EN 60745-2-15:2009+A1  
 ZEK 01.4-08/11.11  
 EN 55014-1:2006+A1  
 EN 55014-2:1997+A1+A2  
 EN 61000-3-2:2006+A1+A2  
 EN 61000-3-3:2008  
 EN ISO 3744:1995  
 ISO 11094:1991

**Date/signature of manufacturer:** 05.11.2012 

**Information about signer:** **the executive**  
**Mr Arnold**

Technical documentation: J. Bürkle FBL; QS

**Guarantee**

The guarantee solely covers inadequacies caused by material defect or manufacturing defect. Original payment voucher with the sales date needs to be submitted for any claim in the guarantee period.

The guarantee does not cover any unauthorised use such as appliance overloading, use of violence, damage as a result of any unauthorised interference or caused by foreign items. Failing to follow the operating and assembly instructions and common wear are also not included in the guarantee.

**Emergency procedures**

For reasons of potential injury, a first aid box according to **DIN 13164** must be available on workplace. Replenish immediately material used from the first aid box.

If you require assistance, please give the following details:

**Place of accident**  
**Type of accident**  
**Number of injured persons**  
**Type of injury**

Administer first aid according to injury and call for qualified medical assistance. Protect injured person against other injuries and keep him/her in rest.

**Disposal**

Disposal instructions are illustrated in the form of pictograms on the device or packaging. Description of the pictograms is given in "Identification" chapter.

**Disposal of transport packaging**

Packaging protects the device against damage during transport. Packaging materials are usually selected according to their effect on environment and disposal methods and can therefore be recycled. Returning of the packaging back to circulation saves resources and costs for packaging disposal. Parts of the packaging (e.g. foil, styropor) may be dangerous for children. **Risk of suffocation!** Keep these parts of the packaging out of reach of children and dispose as soon as possible.

**Operator requirements**

The operator must carefully read the Operating Instructions before using the appliance.

**Qualification**

No special qualification is necessary to use the appliance apart from detailed instructions by an expert.

**Minimum age**

The appliance may only be operated by persons over 18 years of age who have been instructed in handling and operating the appliance. Young people between 16 and 18 years of age may only work with the appliance when supervised by an adult.

An exception includes youngsters operating the appliance within their professional education to achieve necessary skills under trainer's supervision.

**Training**

Using the appliance only requires appropriate instructions by an expert or reading the Operating Instructions. No special training necessary.

**Care and maintenance**

Regular cleaning and maintenance are required for perfect function and long lifecycle of the product.

 **Adjust the trimmer only when the plug is unplugged from the socket. High risk of serious injury.**

**Edging or replacement of the blade:**

- Contact experts because unqualified assembly may result in serious injuries.
- Use genuine spare parts only.

### Safety instructions for maintenance and inspections

Regularly maintained and cared for trimmer may be a good aid. Poor maintenance and care may result in unforeseen incidents and accidents.

- **Always disconnect the trimmer from power supply before any work on the trimmer!**
- **Do never use aggressive cleaning products. The trimmer may get damaged or even destroyed.**

### Service

#### Any technical questions? Complaint? Do you need spare parts or operation manual?

Go to our website [www.guede.com](http://www.guede.com) and the section **Service** will help you quickly and without bureaucracy. Please, help us to help you. In order to identify your device in case of complaint, please indicate serial number, order number and year of manufacture. All information is available on the product label. To have all information always at hand, put them down.

**Serial number:**  
**Order number:**  
**Year of manufacture:**

**Phone:** +49 (0) 79 04 / 700-360  
**Fax:** +49 (0) 79 04 / 700-51999  
**E-Mail:** [support@ts.guede.com](mailto:support@ts.guede.com)

### Maintenance and inspection schedule (fig. 7)

Regularly maintained and cared for trimmer may be a good aid. Poor maintenance and care may result in unforeseen incidents and accidents.

Time interval	Description
Before operation	<ul style="list-style-type: none"><li>• Apply universal oil on the blade shaft (fig. 7)</li></ul>
After operation	<ul style="list-style-type: none"><li>• Remove branches and bushes from revolving parts with a brush or blunt tool.</li><li>• Wipe the body with a soft cloth.</li><li>• In case of stubborn dirt clean the trimmer with soft cloth with soap water.</li></ul>
Annually/as needed	<ul style="list-style-type: none"><li>• Edge or replace the blades</li></ul>

### Failure – cause - remedy

**Attention: FIRST CHECK FUSES AGAINST OVERHEATING!**

Defect	Cause	Remedy
The trimmer does not work	The trimmer is not plugged correctly	See "Operation"
	Extension cable damaged	Check or replace the cable
The trimmer works in intervals	Extension cable damaged	Check or replace the cable
	Inner cabling of the trimmer is damaged	Contact your service centre
The trimmer vibrates excessively	Rotating components not balanced	Check the rotating components for damage.

## Introduction

Afin de pouvoir profiter le plus longtemps possible de votre nouvel appareil, veuillez lire attentivement le mode d'emploi et les consignes de sécurité jointes. Nous vous recommandons également de conserver le mode d'emploi pour une consultation ultérieure éventuelle.

**Dans le cadre du développement continu de nos produits, nous nous réservons le droit aux modifications techniques dans le but d'améliorer nos produits. Par conséquent, les images peuvent différer.**

**Ce document est un mode d'emploi original.**

## Contenu du colis

Sortez l'appareil de l'emballage de transport et contrôlez l'intégralité et l'existence des pièces suivantes :

- 1x taille-haie Güde
- 1x fourreau
- 1x lame
- 2x vis
- 1x mode d'emploi et bulletin de garantie

Si certaines pièces manquent ou sont endommagées, veuillez contacter votre vendeur.

## Description de l'appareil (fig. 1)

Moteur très performant de 500 W, haute qualité de la lame pour une coupe précise, sécurité optimale grâce à l'arrêt rapide de la lame.

1. Fourreau
2. Lame
3. Protection des mains
4. Poignée de guidage
5. Interrupteur de sécurité à deux mains
6. Poignée avec interrupteur
7. Câble d'alimentation
8. Dispositif d'allègement du câble en traction

## Caractéristiques techniques

	GHS 510 P
Fiche :	230 V
Fréquence :	50 Hz
Type de protection :	IP 20
Puissance maximale :	500 W/P1
Mouvement des lames :	1700 min <sup>-1</sup>
Écartement des lames :	16 mm
Largeur de la lame :	460 mm
Longueur de la lame :	510 mm
Câble d'alimentation :	300 mm
Niveau sonore :	LWA 99 dB
Poids :	2,3 kg
Numéro de commande :	94001

### \* Informations sur le niveau de bruit

Valeurs mesurées constatées en conformité avec 2000/14/EG (1,60m hauteur, 1m distance) – tolérance de mesure +3dB

## Consignes générales de sécurité



Avant la première utilisation, il est nécessaire de lire entièrement le mode d'emploi. Si vous avez des doutes en ce qui concerne le branchement ou la manipulation, contactez le fabricant (service après-vente).

**AFIN D'ASSURER UN GRAND DEGRÉ DE SÉCURITÉ, RESPECTEZ LES CONSIGNES SUIVANTES:**

Afin de pouvoir utiliser ce taille-haies en toute sécurité, il est nécessaire de respecter toutes les consignes et informations relatives à la sécurité, au montage et au fonctionnement figurant dans le mode d'emploi. Toutes les personnes manipulant ou entretenant cet appareil doivent connaître le mode d'emploi ainsi que les dangers potentiels. Éloignez les enfants ainsi que les personnes malades et invalides de l'appareil. Surveillez les enfants lorsqu'ils se trouvent à proximité de l'appareil. Respectez les règles de sécurité régionales et locales en vigueur. Ceci est valable également pour toutes les dispositions relatives à la protection du travail et de la santé sur le lieu de travail.

Le fabricant décline toute responsabilité en cas de modification non autorisée de l'appareil et pour les dommages personnels ou matériels consécutifs à une telle modification.

### ATTENTION !

- **Maintenez votre lieu de travail en ordre !**  
Le désordre sur le lieu de travail et l'établi augmente des risques d'accidents et de blessures.
- **Prenez en considération les conditions atmosphériques.** N'utilisez pas les outils et appareils électriques dans un environnement humide ou mouillé. Veillez à un éclairage suffisant. N'exposez pas les outils électriques à la pluie ou à une humidité d'air élevée. Ne mettez pas les appareils électriques en marche à proximité des liquides ou des gaz inflammables.
- **Protégez-vous de l'électrocution.** Évitez le contact physique avec les objets mis à la terre, par exemple, conduites d'eau, corps de chauffe, réchauds et réfrigérateurs.
- **Empêchez l'accès à l'appareil aux tierces personnes.** Éloignez les visiteurs, les spectateurs, en particulier les enfants, les personnes malades ou faibles, de votre lieu de travail.
- **Assurez un rangement sûr des outils.** Rangez les outils que vous n'utilisez pas à un endroit sec, si possible en hauteur ou fermez-les de façon à ce qu'ils soient inaccessibles aux personnes non autorisées.
- **Utilisez pour chaque travail l'outil adéquat.** Par exemple, n'utilisez pas de petits outils ou accessoires pour des travaux qui doivent être effectués par des outils lourds. Utilisez les outils exclusivement dans le but dans lequel ils ont été conçus. Ne surchargez pas l'appareil !
- **N'utilisez pas le câble dans le but pour lequel il n'a pas été conçu.**  
Ne portez pas l'appareil par le câble et n'utilisez pas le câble pour retirer la fiche de la prise. Protégez le câble des températures excessives et des bords tranchants.
- **Rallonges pour l'utilisation extérieure**  
Pour les travaux extérieurs, utilisez des câbles de rallongement spéciaux adéquats marqués de façon correspondante.
- **Évitez la mise en marche involontaire de l'appareil.** Avant de brancher la fiche à la prise, vérifiez que l'interrupteur de l'appareil se trouve en position „arrêt“
- **Portez une tenue adéquate.** La tenue doit être adaptée et ne doit pas gêner lors du travail.
- **Utilisez des accessoires de protection personnels.** Portez des chaussures de sécurité avec embouts en acier et semelle antidérapante.
- **Portez des lunettes de protection.** Des objets peuvent être éjectés contre vous.
- **Portez une protection auditive.** Portez une protection personnelle auditive, par exemple, des bouchons.
- **Protection des mains.** Portez des gants solides. Les gants en cuir offrent une bonne protection.
- **Soyez attentifs. Faites attention à ce que vous faites.** Utilisez le bon sens. N'utilisez pas les appareils à moteur si vous êtes fatigués. Il est interdit d'utiliser l'appareil après consommation d'alcool, de drogues ou de médicament influençant les capacités de réaction.

- **Faites attention aux pièces endommagées.** Vérifiez l'appareil avant de l'utiliser. Certaines pièces sont endommagées ? En cas d'un endommagement léger, réfléchissez si l'appareil peut fonctionner sûrement et parfaitement.
- **Utilisez uniquement les pièces détachées autorisées.** Lors de l'entretien et des réparations, utilisez uniquement les pièces détachées adéquates. Pour cela, adressez-vous au service après-vente agréé. Faites attention au bon ajustage et réglage des pièces mobiles. Les pièces s'engagent-elles bien les unes dans les autres ? Sont-elles endommagées ? Tout est bien installé ? Toutes les conditions d'un fonctionnement parfait sont-elles présentes ? Les dispositifs de protection, etc. endommagés doivent être réparés ou remplacés par des personnes agréées, faute de stipulation contraire dans le mode d'emploi. Les interrupteurs défectueux doivent être remplacés par un service agréé. Pour des réparations planifiées, veuillez contacter le centre de service local.
- **Avertissement !** L'utilisation d'accessoires et de pièces d'extension non recommandés explicitement dans cette notice peut représenter un danger pour des personnes et des objets.
- **Ne vous penchez pas de votre lieu de travail.** Évitez des postures anormales du corps. Maintenez une posture sûre et l'équilibre.

L'appareil peut être utilisé uniquement dans le but déterminé. Toute autre utilisation sera considérée comme utilisation incompétente. L'utilisateur est le seul responsable des dommages matériels et personnels consécutifs à une telle utilisation.

#### Consignes de sécurité spécifiques pour l'appareil



**Utilisez l'appareil uniquement sur une fiche équipée d'un disjoncteur différentiel (FI)!**

Protégez tous les câbles des températures excessives, de l'huile et des bords tranchants.



Avant de procéder aux réparations ou à l'entretien ou si vous n'utilisez pas l'appareil, retirez la fiche de la prise.

Les travaux sur le dispositif électrique doivent être réalisés uniquement par un électricien utilisant uniquement des pièces détachées d'origine.



Faites attention à ce que vous faites. Utilisez le bon sens.



Utilisez l'appareil uniquement dans l'environnement adéquat et ne l'exposez pas à l'humidité ou à la pluie.

Veillez à un bon éclairage lors du travail.



En cas de situation dangereuse ou de panne technique, arrêtez immédiatement l'appareil et retirez la fiche de la prise.



**Seules les pièces et accessoires approuvés par le fabricant peuvent être utilisés. L'utilisation de pièces non approuvées représente un grand risque d'accident.**

L'utilisation de l'appareil est interdite aux enfants ainsi qu'aux personnes sans connaissances ou expérience dans le domaine d'utilisation de l'appareil ou dont les capacités physiques, sensorielles et psychiques sont limitées, sans surveillance d'un technicien de sécurité.



Veillez à ce que les enfants ne jouent pas avec l'appareil.



Ne touchez jamais l'appareil avec les mains humides.



Ne travaillez pas dans un environnement humide.

Ne surchargez pas l'appareil. Travaillez toujours dans la gamme de puissances indiquée.

Ne dirigez jamais la lame vers votre corps ou vers d'autres personnes ou animaux.

Tenez l'appareil d'une main par la poignée avec interrupteur (fig. 1/6) et de l'autre main par la poignée de guidage (fig. 1/4).

#### Utilisation en conformité avec la destination

Ce taille-haies convient exclusivement à la taille de haies et arbustes en respectant les caractéristiques techniques et les consignes de sécurité.

Toute autre utilisation est considérée comme contraire à la destination. Le fabricant décline toute responsabilité pour des dommages consécutifs à une telle utilisation. Notez que nos appareils ne sont pas conçus pour l'utilisation industrielle.

#### Consignes de sécurité relatives à la mise en service

Veillez toujours à ce que les vis soient bien serrées et utilisez uniquement les pièces incluses au le colis.



**En ce qui concerne les branches avec diamètre supérieur à 14 mm, coupez-les d'abord avec une cisaille afin d'éviter d'endommager l'appareil.**

#### Montage (fig. 2+3)

##### Protection des mains :

Montez la protection des mains selon l'image 2 à l'aide de 2 vis incluses au colis et vérifiez si elles sont bien serrées.



**N'utilisez jamais l'appareil sans la protection des mains.**

##### Allègement du câble en traction :

Afin d'éviter le retrait accidentel du câble de la combinaison interrupteur/fiche, veillez à ce que le câble soit bien fixé au dispositif d'allègement du câble en traction - voir fig. 3.

#### Manipulation (fig. 1+4+5+6)



**Avant l'utilisation, fiche retirée, retirez le fourreau (fig. 1/1).**

##### Mise en marche :

Branchez la fiche au secteur. Le taille-haies Güde est équipé d'un interrupteur de sécurité à deux mains. Il fonctionne à condition d'appuyer d'une main sur l'interrupteur (fig. 1/5) sur la poignée de guidage (fig. 1/4) et de l'autre sur l'interrupteur sur la poignée (fig. 1/6).

##### Utilisation :

Commencez toujours à tailler au plus près de la source de courant, de façon à ce que le câble soit toujours derrière vous.

La coupe de forme trapézoïdale correspond à la pousse naturelle des végétaux et permet aux haies de pousser de façon optimale.

- Taillez d'abord les surfaces latérales du bas vers le haut. Taillez le côté supérieur selon votre goût, horizontalement, en forme de toit ou de rond.
- Les dents de la lame de sécurité sont disposées de façon alternative, leurs côtés sont courbés, ce qui réduit le risque d'accident. La protection supplémentaire contre le choc permet d'éviter des rebonds désagréables en cas de choc contre un mur, une clôture, etc.
- En cas de blocage de la lame, arrêtez immédiatement l'appareil, débranchez-le de la source de courant et seulement après retirez l'objet coincé.
- Attention : Les objets métalliques, tels que grillages, supports pour fleurs, etc., peuvent endommager la lame.
- Vous obtiendrez le meilleur rendement de coupe en dirigeant le taille-haies sur la haie de façon à ce que l'angle entre les dents des lames et la haie soit d'environ 15° (fig. 4).
- Afin d'obtenir une hauteur uniforme de la haie, nous vous recommandons de placer un fil de guidage le long de la haie. Coupez les branches qui dépassent (fig. 5).
- Les surfaces latérales de la haie doivent être coupées par mouvements arqués du bas vers le haut (fig. 6).

#### Consignes de sécurité relatives à la manipulation

Voir Consignes de sécurité générales, Consignes de sécurité relatives à la première mise en marche et Consignes de sécurité relatives aux révisions et à l'entretien.

- Utilisez l'appareil seulement après la lecture du mode d'emploi.
- Comportez vous de façon responsable envers les autres personnes.

#### Notice étape par étape

- Avant de couper les arbustes ou haies, retirez les objets étrangers de la surface.
- Portez une tenue de protection.
- Mettez l'appareil en marche selon la description dans le chapitre « Manipulation ».
- Respectez toutes les consignes de sécurité et procédez conformément au chapitre Procédé.
- Nettoyez l'appareil et contrôlez l'état du dispositif de taille après chaque utilisation.

#### Transport et stockage

- Lors du transport, veillez à ce que l'appareil soit débranché de la source de courant.
- Nettoyez bien l'appareil avant de le ranger.
- Rangez l'appareil dans un endroit propre et sec.

#### Risques résiduels et mesures de protection

##### Dangers résiduels mécaniques

###### Coupure, section

**Les lames parallèles peuvent provoquer des blessures graves ou l'amputation des parties du corps.**

Ne touchez pas la lame tant que l'appareil est en marche!  
Portez des gants de protection !

###### Accrochage, enroulement

**Les lames parallèles peuvent être accrochées par le câble d'alimentation et enroulées ou rompues.**

Respectez toujours lors du travail une distance suffisante du câble sur le sol et ne le sectionnez pas.

##### Dangers résiduels électriques

###### Contact électrique direct

Le câble peut être coupé par la lame.

Travaillez uniquement sur une fiche électrique avec (FI).

##### Autres dangers



###### Glissement, trébuchement ou chute des personnes

**Vous pourriez trébucher lorsque vous reculez et l'appareil pourrait accrocher vos jambes.**





Déplacez l'appareil uniquement vers l'avant.

#### Symboles:







##### Sécurité du produit:

	
Produit répond aux normes correspondantes de la CE	L'appareil est équipé d'une isolation de protection





##### Avertissement:

	
Avertissement/Attention	Avertissement : tension électrique dangereuse
	
Respectez la distance de sécurité	Avertissement – objets volants



##### Consignes:

	
Avant l'entretien ou autres travaux sur l'appareil, retirez la fiche de la prise	Lisez le mode d'emploi avant l'utilisation.
	
Utilisez des lunettes de protection	Utilisez un casque
	
Utilisez des gants de protection	Utilisez des chaussures de protection

##### Interdiction:

	
Interdiction, générale, (en association avec un autre pictogramme)	Défense d'introduire les mains
	
Ne pas exposer à la pluie	Défense de tirer sur le câble
	
En cas d'endommagement ou de section du câble, retirez immédiatement la fiche de la prise!	





##### Protection de l'environnement:

	
Liquidez les déchets de manière à ne pas nuire à l'environnement.	Déposez l'emballage en carton au dépôt pour recyclage.









	
Déposez les appareils électriques ou électroniques défectueux et/ou destinés à liquidation au centre de ramassage correspondant.	

#### Emballage:

	
Protégez de l'humidité	Sens de pose
	
Attention - fragile	Interseroh-Recycling

#### Caractéristiques techniques:

	
Fiche	Puissance maximale
	
Mouvement des lames	Longueur de la lame
	
Écartement des lames	Poids
	
Niveau sonore	

#### DÉCLARATION DE CONFORMITÉ CE

Nous,

**Güde GmbH & Co. KG**  
**Birkichstraße 6**  
**D-74549 Wolpertshausen**

Déclarons par la présente que les appareils indiqués ci-dessous répondent du point de vue de leur conception, construction ainsi que de leur réalisation mise sur le marché, aux exigences fondamentales correspondantes des directives de la CE en matière de sécurité et d'hygiène. **Cette déclaration perd sa validité après une modification de l'appareil sans notre approbation préalable.**

**Désignation des appareils / N° de commande:**  
 TAILLE-HAIES GHS 510 P / #94001

**Directives correspondantes de la CE :**  
 2006/42/EC  
 2004/108/EC  
 2000/14/EC&2005/88/EC (LwA=99dB)

#### Normes harmonisées utilisées :

EN 60745-1:2009+A11  
 EN 60745-2-15:2009+A1  
 ZEK 01.4-08/11.11  
 EN 55014-1:2006+A1  
 EN 55014-2:1997+A1+A2  
 EN 61000-3-2:2006+A1+A2  
 EN 61000-3-3:2008  
 EN ISO 3744:1995  
 ISO 11094:1991

Date/Signature du fabricant: 05.11.2012



Titre du Signataire : **gérant**  
**Monsieur Arnold**

Documents techniques : J. Bürkle FBL; QS

#### Garantie

The guarantee solely covers inadequacies caused by material defect or manufacturing defect. Original payment voucher with the sales date needs to be submitted for any claim in the guarantee period.

The guarantee does not cover any unauthorised use such as appliance overloading, use of violence, damage as a result of any unauthorised interference or caused by foreign items. Failing to follow the operating and assembly instructions and common wear are also not included in the guarantee.

#### Conduite en cas d'urgence

Pour des raisons de risque d'accident, le lieu de travail doit être équipé d'une armoire à pharmacie selon **DIN 13164**. Il est nécessaire de compléter immédiatement le matériel pris dans l'armoire à pharmacie.

Si vous appelez les secours, fournissez les renseignements suivants:

**Lieu d'accident**  
**Type d'accident**  
**Nombre de blessés**  
**Type de blessure**

Effectuez les premiers gestes de secours et appelez rapidement les premiers secours.

Protégez le blessé d'autres blessures et calmez-le.

#### Liquidation

Les consignes de liquidation résultent des pictogrammes indiqués sur l'appareil ou sur l'emballage. La description des significations individuelles se trouve dans le chapitre « Indications sur l'appareil ».

#### Liquidation de l'emballage de transport

L'emballage protège l'appareil de l'endommagement lors du transport. En général, le matériel d'emballage est choisi de façon à ce qu'il réponde aux règles de protection de l'environnement et de liquidation des déchets, par conséquent, il peut être recyclé. La remise de l'emballage dans le circuit de matières permet d'économiser des matières premières et de réduire les déchets. Des parties de l'emballage (telles que films, styropore) peuvent être dangereux pour les enfants. **Danger d'étouffement!** Rangez les parties de l'emballage hors de portée des enfants et liquidez-les le plus rapidement possible.

#### Exigences à l'égard de l'opérateur

L'opérateur doit lire attentivement la notice avant d'utiliser l'appareil.

#### Qualification

Mis à part l'instruction détaillée par un spécialiste, aucune autre qualification spécifique n'est requise.

#### Âge minimal

L'appareil peut être utilisé uniquement par des personnes de plus de 18 ans, ayant été familiarisées avec sa manipulation et son fonctionnement. Les adolescents entre 16 et 18 ans peuvent utiliser l'appareil uniquement sous la surveillance d'un adulte. Exception faite des adolescents manipulant l'appareil dans le cadre de l'enseignement professionnel sous la surveillance du formateur.

## Formation

L'utilisation de l'appareil nécessite uniquement l'instruction par un spécialiste, éventuellement par la notice. Une formation spéciale n'est pas nécessaire.

## Révisions et entretien

Un entretien et nettoyage réguliers sont nécessaires au bon fonctionnement et à la longue durée de vie de l'appareil.



**Procédez au réglage uniquement lorsque la fiche est retirée de la prise. Danger de blessures.**

### Affûtage ou remplacement de la lame :

- Cette opération doit être confiée à un spécialiste car un montage incompetent peut provoquer de graves blessures.
- Utilisez uniquement des pièces détachées d'origine.

## Consignes de sécurité relatives aux révisions et à l'entretien

Seul un appareil régulièrement entretenu et nettoyé peut donner satisfaction. Un entretien et soin insuffisants peuvent engendrer des accidents et blessures imprévisibles.

- **Avant toute intervention sur l'appareil, coupez l'amenée de courant !**
- **N'utilisez jamais lors du nettoyage des produits de nettoyage agressifs pouvant endommager ou détruire l'appareil.**

## Service

Vous avez des **questions techniques ? Une réclamation ? Vous avez besoin de pièces détachées ou d'un mode d'emploi ?**

Nous vous aiderons rapidement et sans bureaucratie inutile par l'intermédiaire de nos pages Web **www.guede.com** dans la rubrique **Service**. Aidez-nous pour que nous puissions vous aider. Pour identifier votre appareil en cas de réclamation, nous avons besoin du numéro de série, numéro de produit et l'année de fabrication. Toutes ces informations se trouvent sur la plaque signalétique. Pour avoir ces informations toujours à portée de main, veuillez les inscrire ici :

**Numéro de série :**  
**N° de commande :**  
**Année de fabrication**

**Tél.:** +49 (0) 79 04 / 700-360  
**Fax:** +49 (0) 79 04 / 700-51999  
**E-mail:** support@ts.guede.com

## Plan des révisions et de l'entretien (fig. 7)

Seul un appareil régulièrement entretenu et nettoyé peut donner satisfaction. Un entretien et soin insuffisants peuvent engendrer des accidents et blessures imprévisibles.

Intervalle de temps	Description
Avant le début du travail	<ul style="list-style-type: none"><li>• Graissez l'arbre de la lame avec une huile universelle (fig. 7)</li></ul>
Après le travail	<ul style="list-style-type: none"><li>• Retirez les branches et débris des pièces en rotation à l'aide d'une brosse ou un objet émoussé.</li><li>• Essuyez le corps à l'aide d'un chiffon doux.</li><li>• En cas de saletés durcies, nettoyez l'appareil à l'aide d'un chiffon doux, imbibé d'eau savonneuse.</li></ul>
Une fois par an/selon besoin	<ul style="list-style-type: none"><li>• Faites affûter les lames ou remplacez-les</li></ul>

## Panne – cause - suppression

**ATTENTION : CONTRÔLEZ TOUJOURS D'ABORD LES FUSIBLES CONTRE LA SURCHAUFFE !**

Panne	Cause	Suppression
L'appareil ne fonctionne pas	L'appareil mal allumé	Voir chapitre « Manipulation »
	Câble endommagé	Contrôlez le câble et remplacez-le si nécessaire
L'appareil fonctionne par intervalles	Câble endommagé	Contrôlez le câble et remplacez-le si nécessaire
	Câblage intérieur de l'appareil endommagé	Contactez le service après-vente
L'appareil vibre excessivement	Déséquilibre des pièces rotatives	Contrôlez les pièces rotatives du point de vue d'endommagement

## Úvod

Abyste ze svého nového přístroje měli co možná nejdéle radost, přečtěte si prosím před uvedením do provozu pečlivě návod k obsluze a přiložené bezpečnostní pokyny. Dále doporučujeme, abyste si návod k použití uschovali pro případ, že byste si později chtěli znovu připomenout funkce výrobku. V rámci neustálého dalšího vývoje výrobku si vyhraujeme právo provádět technické změny za účelem vylepšení.

**U tohoto dokumentu se jedná o originální návod k obsluze.**

## Objem dodávky

Přístroj vyjměte z přepravního obalu a zkontrolujte úplnost a existenci těchto dílů:

- 1x nůžky na živý plot Güde
- 1x kryt nože
- 1x nožová lišta
- 2x šrouby
- 1x uživatelská příručka a záruční list

Pokud díly v dodávce chybí nebo jsou poškozené, obraťte se prosím na svého prodejce.

## Popis přístroje (obr. 1)

Vysoce výkonný motor 500 W, vysoká kvalita nože pro čistý střih, optimální bezpečnost díky rychlému zastavení nože.

1. Kryt nože
2. Nožová lišta
3. Ochrana rukou
4. Vodicí rukojeť
5. Dvouruční bezpečnostní spínač
6. Rukojeť se spínačem
7. Síťový kabel
8. Zařízení na odlehčení kabelu v tahu

## Technické údaje

	GHS 510 P
Přípojka:	230 V
Frekvence:	50 Hz
Typ ochrany:	IP 20
Max. výkon:	500 W/P1
Pohyb nožů:	1700 min <sup>-1</sup>
Vzdálenost nožů:	16 mm
Šířka nožové lišty:	460 mm
Délka nožové lišty:	510 mm
Napájecí kabel:	300 mm
Hlučnost:	LWA 99 dB
Hmotnost:	2,3 kg
Objednací číslo:	94001

### \* Informace o hlučnosti

Naměřené hodnoty zjištěny v souladu s 2000/14/EG (1,60m výška, 1m odstup) – tolerance měření +3dB

## Všeobecné bezpečnostní pokyny



**Návod k obsluze je třeba před prvním použitím přístroje kompletně přečíst. Pokud nastanou o zapojení a obsluze přístroje pochybnosti, obraťte se na výrobce (servisní oddělení).**

**ABY BYL ZARUČEN VYSOKÝ STUPEŇ BEZPEČNOSTI, DODRŽUJTE POZORNĚ NÁSLEDUJÍCÍ POKYNY:**

Abyste bylo možné tyto nůžky na živý plot bezpečně provozovat, je třeba přesně dodržovat veškeré pokyny a informace ohledně bezpečnosti, montáže a provozu v

návodu k obsluze. Všechny osoby, které provádějí obsluhu či údržbu tohoto stroje, musí znát návod k obsluze a být informovány o potenciálních nebezpečích. Děti, jakož i nemocné a invalidní osoby držte mimo dosah. Na děti je třeba pečlivě dohlížet, pokud se zdržují v oblasti stroje. Dodržujte regionální a lokální bezpečnostní předpisy, jež u Vás platí. Totéž platí pro všechna ustanovení k ochraně práce a zdraví na pracovišti.

Výrobce nemůže ručit za to, pokud jsou jeho stroje měněny nepovoleným způsobem a pokud z takovýchto změn vzniknou osobní či věcné škody.

## POZOR!

- **Pracoviště udržujte čisté a uklizené.** Nepořádek na pracovišti a pracovním stole zvyšuje nebezpečí nehod a úrazů.
- **Dávejte pozor na podmínky prostředí, ve kterých pracujete.** Elektrické nářadí a obráběcí stroje nepoužívejte ve vlhkém a mokřem prostředí. Zajistěte dostatečné osvětlení. Elektrické nářadí nevystavujte dešti či vysoké vlhkosti vzduchu. Elektrické nářadí nezapínejte v blízkosti vysoce hořlavých kapalin či plynů.
- **Chraňte se před úderem elektrickým proudem.** Zabraňte tělesnému kontaktu s uzemněnými součástmi, např. trubkami, topnými tělesy, sporáky a chladničkami.
- **Ke stroji nepouštějte cizí osoby.** Návštěvy a přihlízející, především děti a nemocné či slabé osoby udržujte v bezpečné vzdálenosti od svého pracoviště.
- **Zajistěte bezpečné uložení přístrojů.** Přístroje, které nepoužíváte, uložte na suché místo pokud možno do výšky nebo je zamkněte tak, aby nebyly přístupné jiným osobám.
- **Pro každou práci používejte vždy správný přístroj.** Nepoužívejte např. malé přístroje nebo příslušenství pro práce, které je vlastně třeba vykonat velkými přístroji. Přístroje používejte výhradně pro účely, pro něž byly zkonstruovány. Přístroj nepřetěžujte!
- **Kabel nepoužívejte k účelům, k nimž není určen.** Přístroj nepřeházejte za kabel a kabel nepoužívejte ani k vytažení zástrčky ze zásuvky. Kabel chraňte před nadměrnými teplotami, olejem a ostrými hranami.
- **Prodlužovací kabely pro venkovní použití** Venku používejte pouze povolené prodlužovací kabely s odpovídajícím označením.
- **Vyhnete se neúmyslnému zapnutí.** Dříve než dáte zástrčku do zásuvky, dbejte vždy na to, aby byl přístroj vypnut na vypínači přístroje.
- **Dbejte na přiměřený oděv.** Oděv musí být účelový a nesmí Vám při práci vadit.
- **Používejte osobní ochranné pomůcky.** Noste bezpečnostní obuv s ocelovými tužinkami a neklouzavou podrážkou.
- **Noste ochranné brýle.** Předměty mohou být odmrštěny proti Vám.
- **Noste ochranu uší.** Noste osobní ochranu uší, např. zátky do uší.
- **Ochrana rukou.** Noste pevné rukavice. Rukavice z kůže nabízí dobrou ochranu.
- **Buďte vždy pozorní. Dávejte pozor na to, co děláte.** Při práci se řiďte zdravým rozumem. Motorové přístroje nepoužívejte, jste-li unavení. Pod vlivem alkoholu, drog či léků, jež negativně ovlivňují schopnost reakce, se nesmí s přístrojem pracovat.
- **Dávejte pozor na poškozené součásti.** Přístroj před použitím prohlédněte. Jsou některé součásti poškozené? V případě lehkého poškození se vážně zamyslete nad tím, zda přístroj přesto bude fungovat bezvadně a bezpečně.
- **Používejte pouze schválené součásti.** Při údržbě a opravách používejte pouze shodné náhradní díly. Za tím účelem se obraťte na autorizované servisní středisko. Dávejte pozor na správné vyrovnaní a nastavení pohyblivých dílů. Zapadají díly správně do sebe? Jsou díly poškozené? Je vše správně nainstalováno? Souhlasí všechny ostatní předpoklady

pro bezvadnou funkci? Poškozená ochranná zařízení atd. musí být řádně opravena či vyměněna autorizovanými osobami, pokud není v návodu k obsluze vysvětleno výslovně jinak. Vadné spínače musí vyměnit autorizovaný servis. Při plánovaných opravách se prosím obraťte na Vaše místní servisní středisko.

- **Výstraha!** Používání příslušenství a nástavců, které nejsou výslovně doporučeny v tomto návodu k obsluze, může vést k ohrožení osob a objektů.
- **Nenakláníjte se ze svého stanoviště.** Vyhněte se abnormálnímu držení těla. Zajistěte si bezpečný postoj a udržujte neustále rovnováhu.

Přístroj smí být používán jen pro daný účel použití. Každé odklonění se od účelu je považováno za neodborné použití. Za věcné a osobní škody, jež vzniknou v důsledku neodborného použití, je odpovědný sám uživatel, v žádném případě výrobce.

#### Bezpečnostní pokyny specifické pro přístroj



**Přístroj provozujte zásadně jen na elektrické přípojce s ochranným vypínačem proti chybovému proudu (FI)!**

Všechny kabely chraňte před nadměrnými teplotami, olejem a ostrými hranami.



Zástrčku vytáhněte při opravách a údržbě, a pokud stroj nepoužíváte.

Práce na elektrickém zařízení smí provádět jen elektrikář. Používat se smí jen originální díly.



Dávejte pozor na to, co děláte. K práci přistupujte rozumně.



Stroj používejte jen ve vhodném prostředí a nevystavujte jej mokru ani vlhkost.

Při práci zajistěte vždy dobré osvětlení.



V nebezpečných situacích nebo při technických poruchách stroj ihned vypněte a vytáhněte zástrčku.



**Používat se smí jen výrobcem schválené vložené nástroje a příslušenství. Použití neschválených dílů skrývá značné riziko úrazu.**

Děti a osoby, kterým chybí znalosti a zkušenosti v zacházení s přístrojem nebo které jsou omezeny svými tělesnými, smyslovými a duševními schopnostmi, nesmí přístroj používat bez dohledu či vedení bezpečnostní technika.



Děti musí být hlídány, aby si s přístrojem nehrály.



Nikdy se jej nedotýkejte vlhkýma rukama



Nepracujte ve vlhkém prostředí.

Svůj přístroj nepřetěžujte. Pracujte vždy v uvedeném rozsahu výkonu.

Nožovou lištou nemiřte nikdy na své tělo ani na jiné osoby či zvířata.

Přístroj držte jednou rukou na rukojeti se spínačem (obr. 1/6) a druhou rukou na vodící rukojeti (obr. 1/4).

#### Použití v souladu s určením

Tyto nůžky na živý plot jsou vhodné výhradně ke stříhání živých plotů, křoví a ozdobných keřů, při dodržení všech technických údajů a bezpečnostních pokynů. Každé jiné použití je považováno za použití v rozporu s určením. Za následné škody a úrazy výrobce neručí. Dbejte prosím na to, že naše přístroje nejsou v souladu s určením konstruovány pro průmyslové použití.

#### Bezpečnostní pokyny pro první uvedení do provozu

Dbejte vždy na utažení šroubení a použijte výhradně jmenované díly z objemu dodávky.



**Větve o průměru větším než 14 mm nejprve odstříhnete nůžkami na větve, aby se zabránilo poškození přístroje.**

#### Montáž (obr. 2+3)

##### Ochrana rukou:

Ochranu rukou namontujte podle obrázku 2 pomocí 2 šroubů, které jsou součástí dodávky, a ujistěte se, že jsou utažené.



**Přístroj nepoužívejte nikdy bez ochrany rukou.**

##### Odlehčení kabelu v tahu:

Aby se zabránilo neúmyslnému vytažení spojovacího kabelu z kombinace spínač/zástrčka, ujistěte se prosím, že je spojovací kabel správně připevněn na zařízení pro odlehčení v tahu - viz obr. 3.

#### Obsluha (obr. 1+4+5+6)



**Před použitím, při vytažené zástrčce, odstraňte kryt nože (obr. 1/1).**

##### Zapnutí:

Zástrčku zapojte do sítě.

Nůžky na živý plot Güde jsou vybaveny dvouručním bezpečnostním spínačem. Pracují jen tehdy, je-li jednou rukou stisknut spínač (obr. 1/5) na vodící rukojeti (obr. 1/4) a druhou rukou spínač na rukojeti (obr. 1/6).

##### Použití:

Začněte stříhat vždy nejbližší zdroji proudu, abyste měli kabel vždy za sebou.

Řez do tvaru lichoběžníka odpovídá přirozenému růstu rostlin a umožňuje živým plotům optimálně prospívat.

- Nejprve stříhejte boční plochy zespoda nahoru. Horní stranu zastříhnete podle svého vkusu rovně, do tvaru střechy nebo zakulaceně.
- Bezpečnostní nožová lišta má střídavě uspořádané řezáky, které jsou do stran zaoblené, což snižuje nebezpečí úrazu. Přídavná ochrana proti nárazu zabraňuje nepříjemným odrazům při nárazu na stěny, ploty atd.
- Při zablokování nože pevnými předměty přístroj ihned vypněte, odpojte jej od zdroje napětí a pak teprve odstraňte zaseknutý předmět.
- Pozor: Kovové předměty, např. drátěné ploty, podpěry rostlin atd. mohou vést k poškození nožové lišty.
- Nejlepšího řezného výkonu dosáhnete, když povedete nůžky na živý plot tak, aby zuby nožů svíraly s plotem úhel cca 15°. (obr. 4)
- Abyste dosáhli rovnoměrné výšky plotu, doporučujeme napnout si podél plotu vodící šňůru. Přečnívajícím větve odstříhnete. (obr. 5)
- Boční plochy plotu se stříhají obloukovitými pohyby zdola nahoru. (obr. 6)

## Bezpečnostní pokyny pro obsluhu

Viz Všeobecné bezpečnostní pokyny, Bezpečnostní pokyny specifické pro přístroj, Bezpečnostní pokyny pro první uvedení do provozu a Bezpečnostní pokyny pro prohlídky a údržbu.

- Přístroj použijte až poté, co jste si pozorně přečetli návod k obsluze.
- Chovejte se zodpovědně vůči ostatním osobám.

## Návod krok za krokem

- Před stříháním keřů či plotu odstraňte z plochy cizí předměty.
- Oblečte si odpovídající ochranný oděv.
- Přístroj spusťte dle popisu v kapitole „Obsluha“.
- Dodržujte všechny relevantní bezpečnostní pokyny a postupujte jako v kapitole Postup.
- Po každém použití přístroj vyčistěte a zkontrolujte řezací zařízení z hlediska závad.

## Přeprava a skladování

- Při přepravě je třeba neustále dbát, aby byl přístroj odpojen od zdroje napájení.
- Před uložením přístroj důkladně vyčistěte.
- Přístroj uložte na čistém a suchém místě.

## Zbytková nebezpečí a ochranná opatření

### Mechanická zbytková nebezpečí

#### Pořezání, uříznutí

**Protiběžné nože mohou způsobit vážná řezná poranění resp. amputaci částí těla.**

Je-li přístroj v chodu, nikdy se nedotýkejte nožové lišty!  
Noste ochranné rukavice!

#### Zachycení, navinutí

**Protiběžné nože mohou být zachyceny napájecím kabelem a mohou se namotat resp. přetrhnout.**

Během práce udržujte vždy dostatečný odstup od kabelu na podlaze a nepřefízněte jej.

### Elektrická zbytková nebezpečí

#### Přímý elektrický kontakt

Kabel může být přefíznut noží.

Pracujte zásadně jen na elektrické přípojce s (FI).

#### Ostatní ohrožení



#### Uklouznutí, klopýtnutí či pád osob

**Při couvání byste mohli klopýtnout a přístroj by mohl zachytit Vaše nohy.**





Přístrojem pohybuje zásadně jen dopředu.

## Označení:

### Bezpečnost produktu:

	
Produkt odpovídá příslušným normám a směrnicím EU	Přístroj má ochrannou izolaci

### Výstražný pokyn:

	
Výstraha/Pozor	Výstraha před nebezpečným elektrickým napětím
	
Dodržujte bezpečnostní odstup	Výstraha před poletujícími objekty



## Příkazy:

	
Před údržbou a pracemi na přístroji vytáhněte zástrčku!	Před použitím si přečtěte návod k obsluze
	
Používejte ochranné brýle	Používejte sluchátka
	
Používejte ochranné rukavice	Používejte ochrannou obuv

## Zákaz:

	
Zákaz, všeobecný (ve spojení s jiným piktogramem)	Zákaz sahání dovnitř
	
Přístroj nevystavujte dešti	Zákaz tahání za kabel
	
Jakmile je kabel poškozen nebo přefíznut, zástrčku ihned vytáhněte ze sítě!	







## Ochrana životního prostředí:

	
Odpad zlikvidujte odborně tak, abyste neškodili životnímu prostředí.	Obalový materiál z lepenky lze odevzdat za účelem recyklace do sběrný.
	
Vadné a/nebo likvidované elektrické či elektronické přístroje musí být odevzdány do příslušných sběrů.	

## Obal:

	
Chraňte před vlhkem	Obal musí směřovat nahoru
	
Pozor - křehké	Interseroh-Recycling

## Technické údaje:

	
Přípojka	Maximální výkon
	
Pohyb nožů	Délka nožové lišty
	
Vzdálenost nožů	Hmotnost

	
Hlučnost	

## PROHLÁŠENÍ O SHODĚ EU

Tímto prohlašujeme my

**Güde GmbH & Co. KG**  
**Birkichstrasse 6**  
**D74549 Wolpertshausen**  
**Německo,**

že koncepce a konstrukce níže uvedených přístrojů v provedeních, která uvádíme do oběhu, odpovídá příslušným základním požadavkům směrnic EU na bezpečnost a hygienu.

**V případě změny přístroje, která s námi nebyla konzultována, ztrácí toto prohlášení svou platnost.**

**Označení přístroje / obj. č.:**

NÜŽKY NA ŽIVÝ PLOT GHS 510 P / #94001

**Příslušné směrnice EU:**

2006/42/EC

2004/108/EC

2000/14/EC&2005/88/EC (LwA=99 dB)

**Použité harmonizované normy:**

EN 60745-1:2009+A11

EN 60745-2-15:2009+A1

ZEK 01.4-08/11.11

EN 55014-1:2006+A1

EN 55014-2:1997+A1+A2

EN 61000-3-2:2006+A1+A2

EN 61000-3-3:2008

EN ISO 3744:1995

ISO 11094:1991

Datum/podpis výrobce:

**05.11.2012**



Údaje o podepsaném:

**jednatel, pan Arnold**

Technická dokumentace:

J. Bürkle FBL; QS

## Záruka

Záruka se vztahuje výhradně na nedostatky způsobené vadou materiálu nebo výrobní vadou. Při reklamaci v záruční době je třeba přiložit originální doklad o koupi s datem prodeje.

Do záruky nespadá neodborné použití jako např. přetížení přístroje, použití násilí, poškození cizím zásahem nebo cizími předměty. Nedodržení návodu k použití a montáži a normální opotřebení rovněž nespadá do záruky.

## Chování v případě nouze

Kvůli případné nehodě musí být na pracovišti vždy po ruce lékárnička první pomoci dle **DIN 13164**. Materiál, který si z lékárničky vezmete, je třeba ihned doplnit.

Pokud požadujete pomoc, uveďte tyto údaje:

**Místo nehody**

**Druh nehody**

**Počet zraněných**

**Druh zranění**

Zaveďte úrazu odpovídající potřebnou první pomoc a vyzvěte co možná nejrychleji kvalifikovanou lékařskou pomoc. Chraňte zraněného před dalšími úrazy a uklidněte jej.

## Likvidace

Pokyny pro likvidaci vyplývají z piktogramů umístěných na přístroji resp. obalu. Popis jednotlivých významů najdete v kapitole „Označení“.

## Likvidace přepravního obalu

Obal chrání přístroj před poškozením při přepravě. Obalové materiály jsou zvoleny zpravidla podle jejich šetrnosti vůči životnímu prostředí a způsobu likvidace a lze je proto recyklovat. Vrácení obalu do oběhu materiálu šetří suroviny a snižuje náklady na likvidaci odpadů. Části obalu (např. fólie, styropor) mohou být nebezpečné pro děti. **Existuje riziko udušení!** Části obalu uschovejte mimo dosah dětí a co nejrychleji zlikvidujte.

## Požadavky na obsluhu

Obsluha si musí před použitím přístroje pozorně přečíst návod k obsluze.

## Kvalifikace

Kromě podrobného poučení odborníkem není pro používání přístroje nutná žádná speciální kvalifikace.

## Minimální věk

Na přístroji smí pracovat jen osoby, jež dosáhly 18 let a byly seznámeny s jeho obsluhou a funkcí. Mladistvým mezi 16. a 18. rokem je práce povolena jen pod dohledem dospělé osoby.

Výjimku představuje využití mladistvých, pokud se toto děje během profesního vzdělávání za účelem dosažení dovednosti pod dohledem školitele.

## Školení

Používání přístroje vyžaduje pouze odpovídající poučení odborníkem resp. návodem k obsluze. Speciální školení není nutné.

## Prohlídky a údržba

Pro bezvadnou funkci a dlouhou životnost přístroje je důležité pravidelné čištění a údržba.



**Nastavení na stroji provádějte jen při vytažené zástrčce. Existuje značné riziko úrazu.**

**Ostření resp. výměna řezného nože:**

- Toto nechte provést výhradně odborníkovi, neboť neodborná montáž může vést k vážným úrazům.
- Používejte jen originální náhradní díly.

## Bezpečnostní pokyny pro prohlídky a údržbu

Jen pravidelně udržovaný a ošetřovaný přístroj může být uspokojivou pomůckou. Nedostatečná údržba a péče může vést k nepředvídaným nehodám a úrazům.

- **Před každou prací na přístroji vždy přerušte přívod proudu!**
- **Při čištění nepoužívejte nikdy agresivní čisticí prostředky. Může to vést k poškození či zničení přístroje.**

## Servis

**Máte technické otázky? Reklamaci? Potřebujete náhradní díly nebo návod k obsluze?**

Na naší domovské stránce [www.guede.com](http://www.guede.com) Vám v oddílu **Servis** pomůžeme rychle a nebyrokraticky. Prosím pomozte nám pomoci Vám. Aby bylo možné Váš přístroj v případě reklamace identifikovat, potřebujeme sériové číslo, objednávací číslo a rok výroby. Všechny tyto údaje najdete na typovém štítku. Abyste měli tyto údaje vždy po ruce, zapište si je prosím dole.

**Sériové číslo:**

**Objednávací číslo:**

**Rok výroby:**

**Tel.:** +49 (0) 79 04 / 700-360

**Fax:** +49 (0) 79 04 / 700-51999

**E-Mail:** [support@ts.guede.com](mailto:support@ts.guede.com)

**Plán prohlídek a údržby (obr. 7)**

Jen pravidelně udržovaný a ošetřovaný přístroj může být uspokojivou pomůckou. Nedostatečná údržba a péče může vést k nepředvídaným nehodám a úrazům.

Časový interval	Popis
Před začátkem práce	<ul style="list-style-type: none"><li>Hřídél nože namažte univerzálním olejem (obr. 7)</li></ul>
Po skončení práce	<ul style="list-style-type: none"><li>Větve a křoví odstraňte z rotujících součástí kartáčem či tupým předmětem.</li><li>Těleso otřete měkkým hadrem.</li><li>Při ztvrdlé špíně lze přístroj vyčistit měkkým, mýdlovou vodou napuštěným hadrem.</li></ul>
Ročně/podle potřeby	<ul style="list-style-type: none"><li>Nože nechte naostřit, resp. vyměňte</li></ul>

**Porucha – příčina - odstranění**

**POZOR: ZKONTROLUJTE VŽDY NEJPRVE POJISTKY PROTI PŘEHŘÁTÍ!**

Porucha	Příčina	Odstranění
Přístroj nefunguje	Přístroj není správně zapnut	Viz kapitola „Obsluha“
	Prodlužovací kabel je poškozen	Kabel zkontrolujte a příp. vyměňte
Přístroj pracuje v intervalech	Prodlužovací kabel je poškozen	Kabel zkontrolujte a příp. vyměňte
	Vnitřní kabeláž přístroje je poškozená	Kontaktujte servisní středisko
Přístroj nadměrně vibruje	Nevyváženost na rotujících součástech	Rotující součásti zkontrolujte z hlediska poškození

## Úvod

Aby ste zo svojho nového prístroja mali čo možno najdlhšie radosť, prečítajte si, prosím, pred uvedením do prevádzky pozorne návod na obsluhu a priložené bezpečnostné pokyny. Ďalej odporúčame, aby ste si návod na použitie uschovali pre prípad, že by ste si neskôr chceli znovu pripomenúť funkcie výrobku. V rámci neustáleho ďalšieho vývoja výrobku si vyhradujeme právo vykonávať technické zmeny s cieľom vylepšenia.

**Pri tomto dokumente ide o originálny návod na obsluhu.**

## Objem dodávky

Prístroj vyberte z prepravného obalu a skontrolujte úplnosť a existenciu týchto dielov:

- 1× nožnice na živý plot Güde
- 1× kryt noža
- 1× nožová lišta
- 2× skrutky
- 1× užívateľská príručka a záručný list

Ak diely v dodávke chýbajú alebo sú poškodené, obráťte sa, prosím, na svojho predajcu.

## Popis prístroja (obr. 1)

Vysokovýkonný motor 500 W, vysoká kvalita noža pre čisté strih, optimálna bezpečnosť vďaka rýchlemu zastaveniu noža.

1. Kryt noža
2. Nožová lišta
3. Ochrana rúk
4. Vodiaca rukoväť
5. Dvojručný bezpečnostný spínač
6. Rukoväť so spínačom
7. Sieťový kábel
8. Zariadenie na odľahčenie kábla v ťahu

## Technické údaje

	GHS 510 P
Prípojka:	230 V
Frekvencia:	50 Hz
Typ ochrany:	IP 20
Max. výkon:	500 W/P1
Pohyb nožov:	1 700 min <sup>-1</sup>
Vzdialenosť nožov:	16 mm
Šírka nožovej lišty:	460 mm
Dĺžka nožovej lišty:	510 mm
Napájací kábel:	300 mm
Hlučnosť:	LWA 99 dB
Hmotnosť:	2,3 kg
Objednávacie číslo:	94001

### \* Informácie o hlučnosti

Namerané hodnoty zistené v súlade s 2000/14/EG (1,60 m výška, 1 m odstup) – tolerancia merania ±3 dB

## Všeobecné bezpečnostné pokyny



**Návod na obsluhu je potrebné pred prvým použitím prístroja kompletne prečítať. Ak nastanú o zapojení a obsluhu prístroja pochybnosti, obráťte sa na výrobcu (servisné oddelenie).**

**ABY BOL ZARUČENÝ VYSOKÝ STUPEŇ BEZPEČNOSTI, DODRŽUJTE DOKLADNE NASLEDUJÚCE POKYNY:**

Aby bolo možné tieto nožnice na živý plot bezpečne prevádzkovať, je potrebné presne dodržiavať všetky pokyny

a informácie o bezpečnosti, montáži a prevádzke v návode na obsluhu. Všetky osoby, ktoré vykonávajú obsluhu či údržbu tohto stroja, musia poznať návod na obsluhu a byť informované o potenciálnych nebezpečenstvách. Deti, ako aj choré a invalidné osoby držte mimo dosahu. Na deti je potrebné starostlivo dozerať, ak sa zdržujú v oblasti stroja. Dodržujte regionálne a lokálne bezpečnostné predpisy, ktoré u vás platia. To isté platí pre všetky ustanovenia na ochranu práce a zdravia na pracovisku.

Výrobca nemôže ručiť za to, ak sú jeho stroje menené nepovoleným spôsobom a ak za takýchto zmien vzniknú osobné či vecné škody.

## POZOR!

- **Pracovisko udržiavajte čisté a upratané.** Neporiadok na pracovisku a pracovnom stole zvyšuje nebezpečenstvo nehôd a úrazov.
- **Dávajte pozor na podmienky prostredia, v ktorých pracujete.** Elektrické náradie a obrábacie stroje nepoužívajte vo vlhkom a mokrom prostredí. Zaisťte dostatočné osvetlenie. Elektrické náradie nevystavujte dažďu či vysokej vlhkosti vzduchu. Elektrické náradie nezapínajte v blízkosti vysoko horľavých kvapalín či plynov.
- **Chráňte sa pred úrazom elektrickým prúdom.** Zabráňte telesnému kontaktu s uzemnenými súčasťami, napr. rúrkami, vyhrievacími telesami, sporákmi a chladničkami.
- **K stroju nepúšťajte cudzie osoby.** Návštevy a prizerajúcich sa, predovšetkým detí a choré či slabé osoby, udržiavajte v bezpečnej vzdialenosti od svojho pracoviska.
- **Zaisťte bezpečné uloženie prístrojov.** Prístroje, ktoré nepoužívate, uložte na suché miesto pokiaľ možno do výšky alebo ich zamknite tak, aby neboli prístupné iným osobám.
- **Na každú prácu používajte vždy správny prístroj.** Nepoužívajte napr. malé prístroje alebo príslušenstvo na práce, ktoré je vlastne potrebné vykonať veľkými prístrojmi. Prístroje používajte výhradne na účely, na ktoré boli skonštruované. Prístroj nepreťažujte!
- **Kábel nepoužívajte na účely, na ktoré nie je určený.** Prístroj neprenášajte za kábel a kábel nepoužívajte ani na vytiahnutie zástrčky zo zásuvky. Kábel chráňte pred nadmernými teplotami, olejom a ostrými hranami.
- **Predlžovacie káble na vonkajšie použitie** Vonku používajte iba povolené predlžovacie káble so zodpovedajúcim označením.
- **Vyhňte sa neúmyselnému zapnutiu.** Skôr ako dáte zástrčku do zásuvky, dbajte vždy na to, aby bol prístroj vypnutý na vypínači prístroja.
- **Dbajte na primeraný odev.** Odev musí byť účelový a nesmie vám pri práci prekážať.
- **Používajte osobné ochranné pomôcky.** Noste bezpečnostnú obuv s oceľovými výstuhami a protišmykovou podrážkou.
- **Noste ochranné okuliare.** Predmety môžu byť odmrštené proti vám.
- **Noste ochranu uší.** Noste osobnú ochranu uší, napr. zátky do uší.
- **Ochrana rúk.** Noste pevné rukavice. Rukavice z kože ponúkajú dobrú ochranu.
- **Buďte vždy pozorní. Dávajte pozor na to, čo robíte.** Pri práci sa riadte zdravým rozumom. Motorové prístroje nepoužívajte, ak ste unavení. Pod vplyvom alkoholu, drog či liekov, ktoré negatívne ovplyvňujú schopnosť reakcie, sa nesmie s prístrojom pracovať.
- **Dávajte pozor na poškodené súčasti.** Prístroj pred použitím prezrite. Sú niektoré súčasti poškodené? V prípade ľahkého poškodenia sa vážne zamyslite nad tým, či prístroj napriek tomu bude fungovať bezchybne a bezpečne.



- **Používajte iba schválené súčasti.** Pri údržbe a opravách používajte iba vhodné náhradné diely. Pre tento účel sa obráťte na autorizované servisné stredisko. Dávajte pozor na správne vyrovnanie a nastavenie pohyblivých dielov. Zapadajú diely správne do seba? Sú diely poškodené? Je všetko správne nainštalované? Súhlasia všetky ostatné predpoklady pre bezchybnú funkciu? Poškodené ochranné zariadenia atď. musia byť riadne opravené či vymenené autorizovanými osobami, ak nie je v návode na obsluhu vysvetlené výslovne inak. Chybné spínače musí vymeniť autorizovaný servis. Pri plánovaných opravách sa, prosím, obráťte na vaše miestne servisné stredisko.
- **Výstraha!** Používanie príslušenstva a násadcov, ktoré nie sú výslovne odporúčané v tomto návode na obsluhu, môže viesť k ohrozeniu osôb a objektov.
- **Nenakláňajte sa zo svojho stanovišťa.** Vyhňte sa abnormálnemu držaniu tela. Zaisťte si bezpečný postoj a udržiavajte neustále rovnováhu.

Prístroj sa smie používať len na daný účel použitia. Každé odklonenie sa od účelu je považované za neodborné použitie. Za vecné a osobné škody, ktoré vzniknú v dôsledku neodborného použitia, je zodpovedný sám používateľ, v žiadnom prípade výrobca.

#### Bezpečnostné pokyny špecifické pre prístroj



**Prístroj prevádzkujte zásadne len na elektrickej prípojke s ochranným vypínačom proti chybovému prúdu (FI)!**

Všetky káble chráňte pred nadmernými teplotami, olejom a ostrými hranami.



Zástrčku vyťahujte pri opravách a údržbe, a ak stroj nepoužívate.

Práce na elektrickom zariadení smie vykonávať iba elektrikár. Používať sa smú len originálne diely.



Dávajte pozor na to, čo robíte. K práci pristupujte rozumne.



Stroj používajte len vo vhodnom prostredí a nevystavujte ho mokru ani vlhkosť.

Pri práci zaisťte vždy dobré osvetlenie.



V nebezpečných situáciách alebo pri technických poruchách stroj ihneď vypnite a vyťahujte zástrčku.



**Používať sa smú len výrobcom schválené vložené nástroje a príslušenstvo. Použitie neschválených dielov skrýva značné riziko úrazu.**

Deti a osoby, ktorým chýbajú znalosti a skúsenosti v zaobchádzaní s prístrojom alebo ktoré sú obmedzené svojimi telesnými, zmyslovými a duševnými schopnosťami, nesmú prístroj používať bez dohľadu či vedenia bezpečnostného technika.



Deti musia byť pod dohľadom, aby sa s prístrojom nehrali.



Nikdy sa ho nedotýkajte vlhkými rukami



Nepracujte vo vlhkom prostredí.

Svoj prístroj nepreťažujte. Pracujte vždy v uvedenom rozsahu výkonu.

Nožovou lištou nemierte nikdy na svoje telo ani na iné osoby či zvieratá.

Prístroj držte jednou rukou na rukoväti so spínačom (obr. 1/6) a druhou rukou na vodiacej rukoväti (obr. 1/4).

#### Použitie v súlade s určením

Tieto nožnice na živý plot sú vhodné výhradne na strihanie živých plotov, krovia a ozdobných kríkov, pri dodržaní všetkých technických údajov a bezpečnostných pokynov. Každé iné použitie je považované za použitie v rozpore s určením. Za následné škody a úrazy výrobca neručí. Dbajte, prosím, na to, že naše prístroje nie sú v súlade s určením konštruované na priemyselné použitie.

#### Bezpečnostné pokyny pre prvé uvedenie do prevádzky

Dbajte vždy na utiahnutie skrutkových spojov a používajte výhradne menované diely z objemu dodávky.



**Vetvy s priemerom väčším než 14 mm najprv odstráňte nožnicami na vetvy, aby sa zabránilo poškodeniu prístroja.**

#### Montáž (obr. 2+3)

##### Ochrana rúk:

Ochrana rúk namontujte podľa obrázka 2 pomocou 2 skrutiek, ktoré sú súčasťou dodávky, a uistite sa, že sú utiahnuté.



**Prístroj nepoužívajte nikdy bez ochrany rúk.**

##### Odfahčenie kábla v ťahu:

Aby sa zabránilo neúmyselnému vyťahnutiu spojovacieho kábla z kombinácie spínač/zástrčka, uistite sa, prosím, že je spojovací kábel správne pripevnený na zariadení na odfahčenie v ťahu – pozrite obr. 3.

#### Obsluha (obr. 1+4+5+6)



**Pred použitím, pri vyťahnutej zástrčke, odstráňte kryt noža (obr. 1/1).**

##### Zapnutie:

Zástrčku zapojte do siete.

Nožnice na živý plot Güde sú vybavené dvojručným bezpečnostným spínačom. Pracujú len vtedy, ak je jednou rukou stlačený spínač (obr. 1/5) na vodiacej rukoväti (obr. 1/4) a druhou rukou spínač na rukoväti (obr. 1/6).

##### Použitie:

Začnite strihať vždy najbližšie k zdroju prúdu, aby ste mali kábel vždy za sebou.

Rez do tvaru lichobežníka zodpovedá prirodzenému rastu rastlín a umožňuje živým plotom optimálne prosperovať.

- Najprv strihajte bočné plochy zospodu nahor. Hornú stranu zastrihnite podľa svojho vkusu rovno, do tvaru strechy alebo zagulatene.
- Bezpečnostná nožová lišta má striedavo usporiadané rezáky, ktoré sú do strán zaoblené, čo znižuje nebezpečenstvo úrazu. Prídavná ochrana proti nárazu zabraňuje nepríjemným odrazom pri náraze na steny, ploty atď.
- Pri zablokovaní noža pevnými predmetmi prístroj ihneď vypnite, odpojte ho od zdroja napätia a potom až odstráňte zaseknutý predmet.
- Pozor: Kovové predmety, napr. drôtené ploty, podpery rastlín atď. môžu viesť k poškodeniu nožovej lišty.
- Najlepší rezný výkon dosiahnete, keď povediete nožnice na živý plot tak, aby zuby nožov zvierali s plotom uhol cca 15°. (obr. 4)
- Aby ste dosiahli rovnomernú výšku plotu, odporúčame napnúť si pozdĺž plotu vodiacu šnúru. Prečnievajúce vetvy odstráňte. (obr. 5)
- Bočné plochy plotu sa strihajú oblúkovitými pohybmi zdola nahor. (obr. 6)

### Bezpečnostné pokyny pre obsluhu

Pozrite Všeobecné bezpečnostné pokyny, Bezpečnostné pokyny špecifické pre prístroj, Bezpečnostné pokyny pre prvé uvedenie do prevádzky a Bezpečnostné pokyny pre prehliadky a údržbu.

- Prístroj použite až po tom, čo ste si pozorne prečítali návod na obsluhu.
- Správajte sa zodpovedne voči ostatným osobám.

### Návod krok za krokom

- Pred strihaním kríkov či plota odstráňte z plochy cudzie predmety.
- Oblečte si zodpovedajúci ochranný odev.
- Prístroj spustíte podľa popisu v kapitole „Obsluha“.
- Dodržujte všetky relevantné bezpečnostné pokyny a postupujte ako v kapitole Postup.
- Po každom použití prístroj vyčistite a skontrolujte rezacie zariadenie z hľadiska porúch.

### Preprava a skladovanie

- Pri preprave je potrebné neustále dbať na to, aby bol prístroj odpojený od zdroja napájania.
- Pred uložením prístroj dôkladne vyčistite.
- Prístroj uložte na čistom a suchom mieste.

### Zvyškové nebezpečenstvá a ochranné opatrenia

#### Mechanické zvyškové nebezpečenstvá

##### Porezanie, odrezanie

**Protibežné nože môžu spôsobiť vážne rezné poranenia, resp. amputáciu častí tela.**

Ak je prístroj v chode, nikdy sa nedotýkajte nožovej lišty! Noste ochranné rukavice!

##### Zachytenie, navinutie

**Protibežné nože môžu byť zachytené napájacím káblom a môžu sa namotať, resp. pretrhnúť.**

Počas práce udržiavajte vždy dostatočný odstup od kábla na podlahe a neprerežte ho.

#### Elektrické zvyškové nebezpečenstvá

##### Priamy elektrický kontakt

Kábel môže byť prerezaný nožmi.

Pracujte zásadne len na elektrickej prípojke s (FI).

#### Ostatné ohrozenia



##### Pošmyknutie, potknutie sa či pád osôb

**Pri cúvaní by ste sa mohli potknúť a prístroj by mohol zachytiť vaše nohy.**





Prístrojom pohybuje zásadne len dopredu.

### Označenia:







#### Bezpečnosť produktu:

	
Produkt zodpovedá príslušným normám a smerniciam EÚ	Prístroj má ochrannú izoláciu

#### Výstražný pokyn:

	
Výstraha/Pozor	Výstraha pred nebezpečným elektrickým napätím
	
Dodržiavajte bezpečnostný odstup	Výstraha pred poletujúcimi objektmi



### Príkazy:

	
Pred údržbou a prácami na prístroji vyťahnite zástrčku!	Pred použitím si prečítajte návod na obsluhu
	
Používajte ochranné okuliare	Používajte slúchadlá
	
Používajte ochranné rukavice	Používajte ochrannú obuv





### Zákaz:

	
Zákaz, všeobecný (v spojení s iným piktogramom)	Zákaz siahania dovnútra
	
Prístroj nevystavujte dažďu	Zákaz ťahania za kábel
	
Hneď ako je kábel poškodený alebo prerezaný, zástrčku ihneď vyťahnite zo siete!	

### Ochrana životného prostredia:

	
Odpad zlikvidujte odborne tak, aby ste neškodili životnému prostrediu.	Obalový materiál z lepenky je možné odovzdať s cieľom recyklácie do zberne.
	
Chybné a/alebo likvidované elektrické či elektronické prístroje sa musia odovzdať do príslušných zberní.	

### Obal:

	
Chrňte pred vlhkom	Obal musí smerovať hore
	
Pozor – krehké	Interseroh-Recycling

### Technické údaje:

	
Prípojka	Maximálny výkon
	
Pohyb nožov	Dĺžka nožovej lišty
	
Vzdialenosť nožov	Hmotnosť

	
Hlučnosť	

## VYHLÁSENIE O ZHODE EÚ

Týmto vyhlasujeme my,

**Güde GmbH & Co. KG**  
**Birkichstrasse 6**  
**D-74549 Wolpertshausen**  
**Nemecko**

že koncepcia a konštrukcia nižšie uvedených prístrojov vo vyhotoveniach, ktoré uvádzame do obehu, zodpovedá príslušným základným požiadavkám smerníc EÚ na bezpečnosť a hygienu. **V prípade zmeny prístroja, ktorá s nami nebola konzultovaná, stráca toto vyhlásenie svoju platnosť.**

### Označenie prístrojov:

NOŽNICE NA ŽIVÝ PLOT GHS 510 P / #94001

### Príslušné smernice EÚ:

2006/42/EC

2004/108/EC

2000/14/EC&2005/88/EC (LwA=99 dB)

### Použité harmonizované normy:

EN 60745-1:2009+A11

EN 60745-2-15:2009+A1

ZEK 01.4-08/11.11

EN 55014-1:2006+A1

EN 55014-2:1997+A1+A2

EN 61000-3-2:2006+A1+A2

EN 61000-3-3:2008

EN ISO 3744:1995

ISO 11094:1991

Dátum/podpis výrobcu: 05.11.2012 

Údaje o podpísanom: **konateľ, pán Arnold**

Technická dokumentácia: J. Bürkle FBL; QS

## Záruka

Záruka sa vzťahuje výhradne na nedostatky spôsobené chybou materiálu alebo výrobnou chybou. Pri reklamácii v záručnej lehote je potrebné priložiť originálny doklad o kúpe s dátumom predaja. Do záruky nespadá neodborné použitie, ako napr. preťaženie prístroja, použitie násilia, poškodenie cudzím zásahom alebo cudzími predmetmi. Nedodržanie návodu na použitie a montáž a normálne opotrebenie tiež nespadá do záruky.

## Správanie v prípade núdze

Kvôli prípadnej nehode musí byť na pracovisku vždy poruke lekárnička prvej pomoci podľa **DIN 13164**. Materiál, ktorý si z lekárničky vezmete, je potrebné ihneď doplniť.

Ak požadujete pomoc, uveďte tieto údaje:

### Miesto nehody

### Druh nehody

### Počet zranených

### Druh zranenia

Zaveďte úrazu zodpovedajúcu potrebnú prvú pomoc a vyzvite čo možno najrýchlejšie kvalifikovanú lekársku pomoc.

Chráňte zraneného pred ďalšími úrazmi a upokojte ho.

## Likvidácia

Pokyny na likvidáciu vyplývajú z piktogramov umiestnených na prístroji, resp. obale. Popis jednotlivých významov nájdete v kapitole „Označenia“.

## Likvidácia prepravného obalu

Obal chráni prístroj pred poškodením pri preprave. Obalové materiály sú zvolené spravidla podľa ich šetrnosti voči životnému prostrediu a spôsobu likvidácie a je možné ich preto recyklovať. Vrátenie obalu do obehu materiálu šetrí suroviny a znižuje náklady na likvidáciu odpadov.

Časti obalu (napr. fólia, styropor) môžu byť nebezpečné pre deti. **Existuje riziko udusení!** Časti obalu uschovajte mimo dosahu detí a čo najrýchlejšie zlikvidujte.

## Požiadavky na obsluhu

Obsluha si musí pred použitím prístroja pozorne prečítať návod na obsluhu.

## Kvalifikácia

Okrem podrobného poučenia odborníkom nie je na používanie prístroja nutná žiadna špeciálna kvalifikácia.

## Minimálny vek

Na prístroji smú pracovať len osoby, ktoré dosiahli 18 rokov a boli oboznámené s jeho obsluhou a funkciou. Mladistvým medzi 16. a 18. rokom je práca povolená len pod dohľadom dospeléj osoby. Výnimku predstavuje využitie mladistvých, ak sa to deje počas profesijného vzdelávania s cieľom dosiahnutia zručností pod dohľadom školiteľa.

## Školenie

Používanie prístroja vyžaduje iba zodpovedajúce poučenie odborníkom, resp. návodom na obsluhu. Špeciálne školenie nie je nutné.

## Prehliadky a údržba

Pre bezchybnú funkciu a dlhú životnosť prístroja je dôležité pravidelné čistenie a údržba.



**Nastavenie na stroji vykonávajú len pri vytiahnutej zástrčke. Existuje značné riziko úrazu.**

### Ostrenie, resp. výmena rezného noža:

- To nechajte vykonať výhradne odborníkovi, pretože neodborná montáž môže viesť k vážnym úrazom.
- Používajte len originálne náhradné diely.

## Bezpečnostné pokyny na prehliadky a údržbu

Len pravidelne udržiavaný a ošetrovaný prístroj môže byť uspokojivou pomôckou. Nedostatočná údržba a starostlivosť môže viesť k nepredvídaným nehodám a úrazom.

- **Pred každou prácou na prístroji vždy prerušte prívod prúdu!**
- **Pri čistení nepoužívajte nikdy agresívne čistiace prostriedky. Môže to viesť k poškodeniu alebo zničeniu prístroja.**

## Servis

Máte technické otázky? **Reklamáciu? Potrebujete náhradné diely alebo návod na obsluhu?**

Na našej domovskej stránke **www.guede.com** vám v oddiele **Servis** pomôžeme rýchlo a nebyrokraticky. Pomôžte nám, prosím, aby sme mohli pomôcť vám. Aby bolo možné váš prístroj v prípade reklamácie identifikovať, potrebujeme sériové číslo, objednávacie číslo a rok výroby. Všetky tieto údaje nájdete na typovom štítku. Aby ste mali tieto údaje vždy poruke, zapíšte si ich, prosím, dole.

### Sériové číslo:

### Objednávacie číslo:

### Rok výroby:

Tel.: **+49 (0) 79 04 / 700-360**

Fax: **+49 (0) 79 04 / 700-51999**

E-mail: **support@ts.guede.com**

**Plán prehliadok a údržby (obr. 7)**

Len pravidelne udržiavaný a ošetrovaný prístroj môže byť uspokojivou pomôckou. Nedostatočná údržba a starostlivosť môže viesť k nepredvídaným nehodám a úrazom.

Časový interval	Popis
Pred začiatkom práce	<ul style="list-style-type: none"><li>• Hriadeľ noža namažte univerzálnym olejom (obr. 7).</li></ul>
Po skončení práce	<ul style="list-style-type: none"><li>• Vetvy a krovie odstráňte z rotujúcich súčastí kefou či tupým predmetom.</li><li>• Teleso pretrite mäkkou handrou.</li><li>• Pri stvrdnutej špine je možné prístroj vyčistiť mäkkou, mydlovou vodou napustenou handrou.</li></ul>
Ročne/podľa potreby	<ul style="list-style-type: none"><li>• Nože nechajte naostriť, resp. vymeňte.</li></ul>

**Porucha – príčina – odstránenie**

**POZOR: SKONTROLUJTE VŽDY NAJPRV POISTKY PROTI PREHRIATIU!**

Porucha	Príčina	Odstránenie
Prístroj nefunguje	Prístroj nie je správne zapnutý	Pozrite kapitolu „Obsluha“
	Predlžovací kábel je poškodený	Kábel skontrolujte a príp. vymeňte
Prístroj pracuje v intervaloch	Predlžovací kábel je poškodený	Kábel skontrolujte a príp. vymeňte
	Vnútorá kabeláž prístroja je poškodená	Kontaktujte servisné stredisko
Prístroj nadmerne vibruje	Nevyváženosť na rotujúcich súčastiach	Rotujúce súčasti skontrolujte z hľadiska poškodenia

## Inleiding

Om van uw nieuwe apparaat zo lang mogelijk plezier te hebben, bevelen wij u aan de gebruiksaanwijzing en de bijgesloten veiligheidsinstructies zorgvuldig te lezen. Verder wordt aanbevolen de gebruiksaanwijzing te bewaren voor het geval dat de functies van het apparaat later nogmaals in het geheugen ververst moeten worden. In het kader van een continue productontwikkeling behouden wij ons het recht voor technische wijzigingen aan te brengen.

**Dit document betreft de originele gebruiksaanwijzing.**

## Levering

Neem het apparaat uit de transportverpakking en controleer de volledigheid en de aanwezigheid van de volgende onderdelen:

- 1x Güde Heggenschaar
- 1x mesbeschermer
- 1x balk
- 2x schroeven
- 1x gebruikshandleiding en garantiekaart

Indien onderdelen uit de levering beschadigd zijn, neem contact met uw handelaar.

## Beschrijving van het apparaat (afb. 1)

Een krachtige motor, hoge kwaliteit messen voor een gladde snede, optimale veiligheid door mes-snelstap.

1. Mesbeschermer
2. Mesbalk
3. Handbeschermer
4. Stuurgreep
5. Met twee handen te bedienen veiligheidsschakelaar
6. Handgreep met schakelknop
7. Netaansluiting
8. Trekontlasting

## Technische gegevens

	GHS 510 P
<b>Aansluiting:</b>	230 V
<b>Frequentie:</b>	50 Hz
<b>Beveiligingsgraad:</b>	IP 20
<b>Max. vermogen:</b>	500 W/P1
<b>Mesbewegingen:</b>	1700 min <sup>-1</sup>
<b>Messenafstand:</b>	16 mm
<b>Snijbereik:</b>	460 mm
<b>Lengte kettingbalk:</b>	510 mm
<b>Aansluitkabel:</b>	300 mm
<b>Opgave geluidsniveau:</b>	LWA 99 dB *
<b>Gewicht:</b>	2,3 kg
<b>Artikel nummer:</b>	94001

### \*Informatie betreffende de geluidswaarde

Meetwaarden vastgesteld overeenkomstig 2000/14 EG (1,60 m hoogte, 1 m afstand – meettolerantie ±3dB)

## Algemene veiligheidsinstructies



De gebruiksaanwijzing dient, vóór de eerste ingebruikneming van het apparaat, geheel doorgelezen te worden. Indien over de aansluiting en bediening van het apparaat twijfels bestaan, dient u zich tot de producent (serviceafdeling) te wenden.

**OM EEN HOGE GRAAD VAN VEILIGHEID TE GARANDEREN DIENT U DE VOLGENDE INSTRUCTIES IN ACHT TE NEMEN:**

Om deze heggenschaar veilig te gebruiken dienen alle aanwijzingen en informatie over veiligheid, samenbouw en het gebruik vlg. de gebruiksaanwijzing exact opgevolgd te worden. Alle personen, die deze machine bedienen of onderhouden, moeten de gebruiksaanwijzing kennen en over de potentiële gevaren geïnformeerd zijn. Voor kinderen evenals zieke en moeilijk ter been zijnde personen moet het gebruik verhinderd zijn. Op kinderen moet zorgvuldig gelet worden, indien zij zich in de omgeving van het apparaat ophouden. Let op de regionale en plaatselijke voorschriften die bij u geldig zijn, ter voorkoming van ongevallen. Hetzelfde geldt voor alle bepalingen betreffende veiligheid bij werkzaamheden en gezondheid op de werkplek.

De producent kan niet aansprakelijk gesteld worden, indien zijn apparaten zonder toestemming gewijzigd worden en als uit dergelijke wijzigingen schade aan personen of voorwerpen ontstaat.

## LET OP!

- **Houd de werkomgeving schoon en opgeruimd.** Wanordelijke werkruimtes en werkbanks verhogen het gevaar van ongevallen en letsels.
- **Let op de omgevingscondities waaronder gewerkt wordt.** Gebruik geen elektrische werktuigen en machines in een vochtige of natte omgeving. Zorg voor een goede verlichting. Stel elektrische machines niet aan regen of een hoge luchtvochtigheid bloot. Schakel elektrische machines niet in een omgeving met licht ontvlambare vloeistoffen of gassen in.
- **Bescherm u zich voor een elektrische schok.** Vermijd lichamelijk contact met geaarde delen, bijvoorbeeld met buizen, verwarmingselementen, haarden en koelkasten.
- **Laat geen vreemde personen met het apparaat werken.** Bezoekers en toeschouwers, vooral kinderen evenals zieke en moeilijk ter been zijnde personen moeten van de werkplek weg gehouden worden.
- **Zorg voor veilig opbergen van het apparaat.** Werktuigen, die niet worden gebruikt, moeten op een droge, mogelijk hoog gelegen plaats bewaard of, indien mogelijk, ontoegankelijk opgesloten worden.
- **Gebruik voor ieder werk altijd het juiste werktuig.** Gebruik bijv. geen kleine machines of onderdelen voor werkzaamheden die in principe met zwaardere machines verricht moeten worden. Gebruik gereedschappen uitsluitend voor doelen waarvoor deze zijn gebouwd. Overbelast het apparaat niet!
- **Gebruik het snoer niet voor andere doeleinden** Draag het apparaat niet aan het snoer en gebruik het snoer niet om de stekker uit het stopcontact te trekken. Bescherm de kabel tegen warmte, olie en scherpe kanten.
- **Verlengsnoer in de open lucht** Gebruik in de open lucht slechts een daarvoor goedgekeurde en passend gekenmerkte verlengkabel.
- **Vermijd ongewenst inschakelen.** Let er altijd op dat het apparaat met de apparaatschakelaar uitgeschakeld is voordat u de netstekker uit het stopcontact neemt.
- **Let op geschikte kleding.** De kleding moet doelmatig zijn en mag bij het werken niet hinderen.
- **Gebruik persoonlijke beschermende uitrustingen.** Draag veiligheidsschoenen met stalen neuzen en geribde zolen.
- **Draag een veiligheidsbril.** Voorwerpen kunnen weggeslingerd worden.
- **Draag een gehoorbeschermer.** Draag een persoonlijke geluidsbeschermer, bijv. beschermende oordopjes.
- **Handbescherming.** Draag stevige handschoenen. Handschoenen van leer bieden een goede bescherming.
- **Blijf altijd attent. Let op wat u doet.** Gebruik uw gezonde verstand. Gebruik geen motorwerktuigen in geval van vermoeidheid. Onder invloed van alcohol,

drugs of medicijnen, die het reactievermogen benadelen, mag met het apparaat niet gewerkt worden.

- **Let op beschadigde delen.** Onderzoek het apparaat voordat u het apparaat gaat gebruiken. Zijn afzonderlijke delen beschadigd? Als afzonderlijke delen beschadigd zijn vraagt u zich dan bij kleine beschadigingen serieus af of het apparaat toch nog perfect kan functioneren.
- **Gebruik uitsluitend goedgekeurde onderdelen.** Gebruik bij onderhoud en reparaties identieke reserveonderdelen. Wendt u zich voor onderdelen tot een officieel servicecentrum. Let op correcte montage en instelling van beweegbare onderdelen. Passen de onderdelen juist in elkaar? Zijn onderdelen beschadigd? Is alles correct geïnstalleerd? Kloppen alle overige veronderstellingen voor een perfecte functie? Beschadigde beveiligingsinrichtingen enz. moeten door geautoriseerde personen naar behoren gerepareerd of vervangen worden voor zover in de gebruiksaanwijzing niet anders is aangegeven. Defecte schakelaars moeten bij een geautoriseerde reparateur vervangen worden. Bij voorkomende reparaties kunt u zich tot een plaatselijk servicecentrum wenden.
- **Waarschuwing!** Het gebruik van andere onderdelen of aanbouwdelen, die in deze gebruiksaanwijzing niet uitgesproken aanbevolen zijn, kan bedreiging van personen en objecten tot gevolg hebben.
- **Zorg voor een veilige stand** Vermijd abnormale lichaamshoudingen. Zorg voor een veilige stand en behoud altijd het evenwicht.

Het apparaat mag slechts voor het voorziene doel gebruikt worden. Alles, wat aan het doel wordt onttrokken, wordt als verkeerd gebruik beschouwd. Voor materiële schade en schade aan personen, die als gevolg van dergelijk verkeerd gebruik ontstaat, is alleen de gebruiker verantwoordelijk, in geen geval de producent.

#### Veiligheidsinstructies specifiek voor dit apparaat



#### **Gebruik het apparaat slechts aan een netaansluiting met veiligheidsschakelaar (FI)!**

Bescherm alle kabels tegen warmte, olie en scherpe kanten.



Neem bij reparaties en onderhoudswerkzaamheden altijd de netstekker uit, evenals bij het niet-gebruik van het apparaat.

Werkzaamheden aan de elektrische inrichtingen mogen enkel door een electricien uitgevoerd worden. Slechts originele onderdelen mogen gebruikt worden.



Let op wat er gedaan wordt. Ga met verstand te werk.



Gebruik het apparaat enkel in een geschikte ruimte en stel het apparaat niet aan nattigheid of vochtigheid bloot.

Zorg tijdens werkzaamheden voor een goede verlichting.



Schakel het apparaat bij gevaarlijke situaties of technische storingen onmiddellijk uit en neem de netstekker uit.



**Er mogen enkel door de producent toegestane inzetgereedschappen en accessoires gebruikt worden. Het gebruik van niet toegestane onderdelen betekent kans op aanzienlijk letselgevaar.**

Kinderen of personen die niet over de kennis of ervaring in het omgaan met het apparaat beschikken, of in hun fysieke, sensorische of geestelijke bekwaamheden beperkt zijn, mogen het apparaat niet zonder toezicht en niet zonder leiding door de voor hun veiligheid verantwoordelijke persoon gebruiken.



Op kinderen dient gelet te worden dat zij niet met het apparaat spelen.



Nooit met vochtige handen aanraken.



Niet in een vochtige omgeving werken.

Overbelast uw apparaat niet. Werk altijd binnen het aangegeven vermogen.

Richt de balk nooit tegen uw lichaam of het lichaam van andere personen of dieren.

Houd het apparaat met één hand aan de handgreep met de schakelknop (afb. 1/6) en met de andere hand aan de stuurgreep vast (afb. 1/4).

#### Gebruik volgens de bepalingen

Deze heggenschaar is uitsluitend voor het knippen van heggen, struikgewas en struiken, onder nakoming van alle technische gegevens en veiligheidsinstructies, geschikt. Ieder ander gebruik geldt als niet volgens deze gebruiksregels. De producent is voor de eventuele hieruit ontstane schade niet aansprakelijk. Let er op dat onze apparaten niet voor commercieel gebruik zijn bestemd.

#### Veiligheidsinstructies vóór de eerste ingebruikneming

Let er steeds op dat de schroefverbindingen goed vast aangedraaid zijn en gebruik uitsluitend onderdelen vanuit de levering.



Takken met een diameter groter dan 14 mm moeten eerst met een takkenschaar geknipt worden om beschadiging van het apparaat te voorkomen.

#### Montage (afb. 2 + 3)

##### Handbeschermer:

Monteer de handbeschermer, zoals op afbeelding 2 getoond, met de 2 meegeleverde schroeven vast en controleer dat deze vast zit.



**Gebruik het apparaat nooit zonder handbeschermer.**

##### Kabelontlasting:

Om te vermijden dat bij vergissing de verbindingkabel uit de combinatie schakelaar/stekker wordt getrokken, dient u zich er van te overtuigen dat de verbindingkabel correct aan de kabelontlasting is bevestigd, zoals op afbeelding 3 getoond.

#### Bediening (afb. 1+4+5+6)



**Voor het gebruik, bij uitgenomen netstekker, verwijder de mesbeschermer (afb. 1/1).**

##### Aansluiten:

Sluit de netstekker aan.

De Güde heggenschaar is met een tweehandsveiligheidsschakeling uitgerust. Deze werkt alleen als met één hand de schakelknop (afb. 1/5) aan de stuurgreep (afb. 1/4) en met de andere hand de schakelaar aan de handgreep (afb. 1/6) ingedrukt worden.

### **Gebruik:**

Begin met knippen altijd vanaf het stroomaansluitpunt zodat de kabel achter u ligt.

Een trapeziumvormig knippen beantwoordt aan de natuurlijke plantengroei en laat heggen optimaal gedijen.

- Eerst de zijkanen van beneden naar boven knippen. Bovenzijde afhankelijk van uw smaak recht, in dakvorm of rond knippen.
- De veiligheidsmesbalk heeft afgeronde en versprongen snijtanden om letselgevaar te beperken. De aanwezige stootbescherming verhindert onaangename terugslag bij het raken van wanden, hekken enz.
- Bij blokkeren van het mes, door vaste voorwerpen, het apparaat onmiddellijk uitschakelen, de netstekker uitnemen en pas dan het voorwerp verwijderen.
- Let op: metalen voorwerpen, zoals draadhekken of plantensteunen, kunnen tot schade aan de mesbalk leiden.
- Het beste knipresultaat wordt bereikt, als de heggenschaar zodanig wordt bewogen dat de mestanden in een hoek van ca. 15° tegenover de heg gericht zijn. (Afb. 4)
- Om een gelijkmatige hoogte van de heg te verkrijgen wordt het spannen van een draad, als richtsnoer langs de heg, aanbevolen. Uitstekende takken eerst afknippen. (Afb. 5)
- De zijkanen van een heg worden met boogvormige bewegingen van beneden naar boven geknipt. (Afb. 6)

### **Veiligheidsinstructies voor de bediening**

Zie Algemene veiligheidsinstructies, Veiligheidsinstructies specifiek voor dit apparaat, Veiligheidsinstructies vóór de eerste ingebruikneming en Veiligheidsinstructies voor inspectie en onderhoud.

- Gebruik het apparaat pas nadat u de gebruiksaanwijzing aandachtig hebt gelezen.
- Gedraagt u zich verantwoord tegenover andere personen.

### **Aanwijzingen stap voor stap**

- Controleer, voordat u de heggenschaar gebruikt, het struikgewas of de te snoeien heggen op vreemde voorwerpen.
- Draag passende beschermende kleding.
- Start nu het apparaat als in het hoofdstuk "Bediening" beschreven.
- Let op alle relevante veiligheidsinstructies en ga verder te werk zoals in het hoofdstuk „Wijze van aanpak“ beschreven.
- Reinig het apparaat na ieder gebruik en controleer deze op beschadigingen.

### **Transport en opslag**

- Bij verplaatsing van het apparaat er steeds op letten dat deze van het stroomnet is afgekoppeld.
- Voer, voor het opbergen van het apparaat, een grondige reiniging uit.
- Bewaar het apparaat op een schone, droge plaats.

### **Overige gevaren en beschermende maatregelen**

#### **Mechanische gevaren**

##### **Snijden, afsnijden**

**De tegenlopende messen kunnen tot zware snijletsels, resp. het afsnijden van lichaamsdelen leiden.**

Nooit bij een werkend apparaat in de mesbalk grijpen  
Veiligheidshandschoenen dragen!

##### **Grijpen, opwickelen**

**De tegenlopende messen kunnen de aansluitkabel grijpen en opwickelen, resp. doorsnijden.**

Tijdens werkzaamheden altijd voldoende afstand tot de kabel op de grond houden en deze niet stuk snijden.

#### **Elektrische gevaren**

##### **Direct elektrisch contact**

**De kabel zou door de messen doorgesneden kunnen worden.**

Principeel slechts aan een stroomaansluiting met (FI) werken.

##### **Overige bedreigingen**

##### **Uitgliden, struikelen of vallen van personen**

**Bij achteruit lopen kunt u struikelen en het apparaat zou uw voeten kunnen grijpen.**

Beweeg het apparaat principeel alleen naar voren.

### **Aanduiding:**

#### **Productveiligheid:**

	
Het product is conform de desbetreffende normen en richtlijnen van de Europese Gemeenschap	Apparaat is randgeaard

#### **Waarschuwing:**

	
Waarschuwing/Let op	Waarschuwing voor gevaarlijke elektrische spanning
	
Veilige afstand bewaren	Waarschuwing voor rond vliegende objecten

#### **Aanwijzingen:**

	
Voor onderhoud of werkzaamheden aan het apparaat de netstekker uitnemen!	Vóór het gebruik de gebruiksaanwijzing lezen
	
Oogbescherming gebruiken	Gehoorbescherming gebruiken
	
Handbescherming gebruiken	Veiligheidsschoenen dragen

#### **Verboden:**

	
Algemene verboden (in verbinding met een ander pictogram)	Ingrijpen verboden
	
Machine niet aan regen blootstellen	Aan de kabel trekken verboden
	
Stekker onmiddellijk uit het net nemen, indien het snoer werd beschadigd of doorgesneden!	

**Milieubescherming:**

Afval niet in het milieu maar vakkundig verwijderen	Kartonnen verpakkingsmateriaal bij de daarvoor bestemde recyclingplaatsen inleveren
Beschadigde en/of te verwijderen elektrische of elektronische apparaten bij de daarvoor bestemde recyclingplaatsen inleveren	

**Verpakking:**

Tegen vocht beschermen	Verpakkingsoriëntering - boven
Let op – breekbaar	Interseroh-Recycling

**Technische gegevens:**

Aansluiting	Maximaal vermogen
Mesbewegingen	Balklengte
Messenafstand	Gewicht
Opgave geluidsniveau	

**EG-Conformiteitverklaring**

Hiermede verklaren wij,

**Güde GmbH & Co. KG**  
**Birkichstrasse 6**  
**D-74549 Wolpertshausen**  
**Deutschland**

dat het navolgend genoemde apparaat, op grond van zijn ontwerp en bouwwijze, evenals de door ons in omloop gebrachte uitvoeringen, aan de desbetreffende fundamentele veiligheids- en gezondheidverordeningen van de EG-richtlijnen voldoen.

**Bij niet met ons overeengekomen wijzigingen aan de machine verliest deze verklaring haar geldigheid.**

**Benaming van het product:**  
 HEGGENSCHAAR GHS 510 P / #94001

**Desbetreffende EG-Richtlijnen:**

2006/42/EC  
 2004/108 EC  
 2000/14/EC&2005/88/EC (LwA=99 dB)

**Gebruikte harmoniserende normen:**

EN 60745-1:2009+A11  
 EN 60745-2-15:2009+A1  
 ZEK 01.4-08/11.11  
 EN 55014-1:2006+A1  
 EN 55014-2:1997+A1+A2  
 EN 61000-3-2:2006+A1+A2  
 EN 61000-3-3:2008  
 EN ISO 3744:1995  
 ISO 11094:1991

Datum/Handtekening fabrikant: 05.11.2012

**Gegevens betr. ondertekende: bedrijfsleider**  
**chr. Arnold**

Technische documentatie: J. Bürkle FBL; QS

**Garantie**

De garantie heeft uitsluitend betrekking op onvolkomenheden die op materiaal- of productiefouten betrekking hebben. Bij een claim van een onvolkomenheid, in de zin van garantie, dient de originele aankoopfactuur met de aankoopdatum bijgesloten te worden.

Van garantie uitgesloten zijn verkeerd gebruik, zoals bijv. overbelasting van het apparaat, gebruik van geweld, beschadigingen door vreemde invloeden of door vreemde voorwerpen. De niet-naleving van gebruiks- en montageaanwijzingen en normale slijtage zijn eveneens van garanties uitgesloten.

**Handelswijze in noodgeval**

Wegens het eventueel plaatsvinden van een ongeval zou altijd een verbandtrommel, volgens **DIN 13164**, op de werkplek bij de hand moeten zijn. Het uit de verbandtrommel genomen materiaal dient direct weer aangevuld te worden.

Indien u hulp vraagt, geef dan de volgende gegevens door:

**Plaats van het ongeval**  
**Soort van het ongeval**  
**Aantal gewonde mensen**  
**Soort verwondingen**

Tref de noodzakelijke maatregelen om eerste hulp te verlenen, die aan het letsel beantwoordt en vraag zo snel mogelijk gekwalificeerde medische hulp aan. Bescherm gewonde personen voor overig letsel en stel ze gerust.

**Verwijdering**

De verwijderingsinstructies zijn met pictogrammen aangegeven die op de machine, resp. op de verpakking, te vinden zijn. Een beschrijving van de afzonderlijke betekenissen is in het hoofdstuk "Aanduiding" te vinden.

**Verwijdering van de transportverpakking**

De verpakking beschermt het apparaat tegen transportschades. De verpakkingsmaterialen zijn meestal volgens milieuvriendelijke en verwijderingstechnische standpunten gekozen en derhalve recyclebaar. Het terugbrengen van de verpakking naar de materiaalomloop spaart grondstoffen en verlaagt de afvalhoeveelheden. Verpakkingsdelen (bijv. folies, styropor) kunnen voor kinderen gevaarlijk zijn. **Er bestaat verstikkingsgevaar!** Bewaar de verpakking buiten het bereik van kinderen en verwijder deze zo snel mogelijk.



### Eisen aan de bedienende persoon

De bedienende persoon moet, vóór ingebruikname van het apparaat, de gebruiksaanwijzing goed gelezen hebben.

### Kwalificatie

Behalve een uitvoerige instructie door vakkundig verkooppersoneel is er geen speciale kwalificatie voor het gebruik van het apparaat nodig.

### Minimale leeftijd

Het apparaat mag enkel door personen gebruikt worden van 18 jaar of ouder en deze moeten met de omgang en de werkwijze bekend zijn. Voor jeugdigen tussen 16 en 18 jaar is het werken met het apparaat onder toezicht van een volwassen persoon toegestaan. Uitzondering hierop is het gebruik door jeugdige personen bij een beroepsopleiding ter verkrijging van vaardigheid en indien dit onder toezicht van een instructeur plaats vindt.

### Scholing

Voor het gebruik van het apparaat is passend onderricht voldoende. Een speciale scholing is niet noodzakelijk.

### Inspectie en onderhoud

Voor een perfecte functie en lange levensduur van het apparaat is regelmatig schoonhouden en onderhoud van groot belang.



**Instellingen aan het apparaat uitsluitend bij uitgenomen netstekker uitvoeren. Er bestaat aanzienlijk letselgevaar.**

#### Slijpen, resp. vervangen van de snijmessen:

- Laat dit uitsluitend door een vakman uitvoeren omdat onjuiste montage tot zwaar letsel kan leiden.
- Gebruik enkel originele onderdelen.

### Inspectie- en onderhoudsschema (afb. 7)

Enkel een regelmatig onderhouden en een goed verzorgd apparaat kan een tot tevredenheid werkend hulpmiddel zijn. Onderhouds- en verzorgingsfouten kunnen tot onvoorziene ongevallen en letsels leiden.

Tijdsinterval	Beschrijving
Voor het begin van de werkzaamheden	<ul style="list-style-type: none"><li>• As van de messen met een universele olie smeren (afb. 7).</li></ul>
Na beëindiging van werkzaamheden	<ul style="list-style-type: none"><li>• Resten van takken en struikgewas met een borstel of een stomp voorwerp van de tegenlopende delen verwijderen.</li><li>• De kast met een zachte doek afnemen.</li><li>• Bij hardnekkige vervuiling kan het apparaat met een vochtige doek en met mild zeepwater afgenomen worden.</li></ul>
Jaarlijks/naar behoefte	<ul style="list-style-type: none"><li>• Mes laten slijpen, resp. vervangen.</li></ul>

### Storingen - Oorzaken - Oplossingen

#### LET OP: ALTIJD EERST DE OVERLASTZEKERINGEN CONTROLEREN!

Storing	Oorzaak	Oplossing
Apparaat functioneert niet	Apparaat is niet juist ingeschakeld.	Zie hoofdstuk "Bediening"
	Verlengkabel is beschadigd	Kabel controleren en eventueel vervangen
Apparaat werkt met intervallen	Verlengkabel is beschadigd	Kabel controleren en eventueel vervangen
	Binnenbedrading van het apparaat is beschadigd	Contact met servicecentrum opnemen
Apparaat vibreert overmatig	Onbalans aan bewegende onderdelen	Bewegende delen op beschadigingen controleren

### Veiligheidsinstructies voor inspectie en onderhoud

Enkel een regelmatig onderhouden en een goed verzorgd apparaat kan een tot tevredenheid werkend hulpmiddel zijn. Onderhouds- en verzorgingsfouten kunnen tot onvoorziene ongevallen en letsels leiden.

- **Onderbreek, voor alle servicewerkzaamheden aan het apparaat, altijd de stroomtoevoer!**
- **Gebruik voor alle reinigingswerkzaamheden nooit scherpe reinigingsmiddelen. Dit kan tot beschadigingen of vernieling van het apparaat leiden.**

### Service

#### Hebt u technische vragen? Een reclamatie? Hebt u reserveonderdelen of een gebruiksaanwijzing nodig?

Op onze website [www.guede.com](http://www.guede.com) in **Service** helpen wij u snel en niet-bureaucratisch verder. Help ons om u te helpen, a.u.b. Om uw apparaat in geval van reclamatie te kunnen identificeren hebben wij het serienummer evenals artikelnummer en productiejaar nodig. Deze gegevens vindt u op het typeplaatje. Vul deze gegevens hieronder in om deze altijd bij de hand te hebben.

**Serienummer:**

**Artikelnummer:**

**Productiejaar:**

**Tel.:** +49 (0) 79 04 / 700-360

**Fax:** +49 (0) 79 04 / 700-51999

**E-mail:** [support@ts.guede.com](mailto:support@ts.guede.com)

## Premessa

Per poter essere soddisfatti del Vostro nuovo apparecchio per il periodo più lungo possibile, prima di metterlo in funzione leggere attentamente il Manuale d'Uso e le istruzioni di sicurezza in allegato, per favore. Consigliamo in più di conservare il Manuale d'Uso per caso in cui avreste i dubbi sulle funzioni dell'apparecchio in futuro. Per i motivi dello sviluppo continuo del prodotto ci riserviamo il diritto di esecuzione delle modifiche tecniche per lo scopo di miglioramento dello stesso.

**Questo documento rappresenta il Manuale d'Uso originale.**

## Volume della fornitura

Estrarre l'apparecchio dall'imballo da trasporto e controllare la sua l'integrità e la presenza delle seguenti parti:

- 1x forbice per siepe Güde
- 1x carter della lista da taglio
- 1x lista da taglio
- 2x viti
- 1x Manuale d'Uso e Lista di garanzia

In caso delle parti mancanti nella fornitura oppure difettose, rivolgersi al Vostro venditore, per favore.

## Descrizione dell'apparecchio (fig. 1)

Un motore molto potente di 500 W, alta qualità della lista da taglio per un taglio liscio, l'ottima sicurezza grazie alla rapida regolazione della lista da taglio.

1. Carter della lista da taglio
2. Lista da taglio
3. Protezione delle mani
4. Manico da guida
5. Interruttore bimanuale di sicurezza
6. Manico con interruttore
7. Cavo d'alimentazione
8. Dispositivo d'alleggerimento del cavo in tiro

## Dati tecnici

	GHS 510 P
Allacciamento:	230 V
Frequenza:	50 Hz
Tipo di protezione:	IP 20
Potenza max.:	500 W/P1
Movimento dei taglienti:	1.700 min <sup>-1</sup>
Distanza fra i taglienti:	16 mm
Larghezza della lista da taglio:	460 mm
Lunghezza della lista da taglio:	510 mm
Cavo d'alimentazione:	300 mm
Rumorosità:	L <sub>WA</sub> 99 dB
Peso:	2,3 kg
Cod. ord.:	94001

### \* Informazioni sulla rumorosità

I valori rilevati verificati in conformità a 2000/14/CE (1,60 m altezza, 1 m distanza) – tolleranza +/- 3 dB

## Istruzioni di sicurezza generali



**Prima di utilizzare l'apparecchio, è necessario leggere completamente il Manuale d'Uso. Nel caso dei dubbi sulla connessione e manovra dell'apparecchio, rivolgersi al costruttore (Centro d'Assistenza).**

### PERCHÉ SIA GARANTITO LIVELLO DI SICUREZZA ALTO, MANTENERE ATTENTAMENTE LE SEGUENTI ISTRUZIONI:

Perché sia possibile utilizzare con sicurezza la forbice per cespuglio, occorre rispettare precisamente tutte le istruzioni ed informazioni relative alla sicurezza, montaggio ed esercizio descritte nel Manuale d'Uso. Tutte le persone che

svolgono la manovra e/o manutenzione di tale macchina devono conoscere il Manuale d'Uso ed essere informate degli eventuali rischi. I bambini, idem le persone malate ed invalide devono essere tenute fuori la portata. Occorre sorvegliare accuratamente i bambini, se presenti nella zona della macchina. Rispettare le prescrizioni di sicurezza regionali e locali, validi nel Vostro Paese. Lo stesso vale per tutte le istituzioni di tutela di lavoro e salute nel luogo di lavoro.

Il costruttore non può assumere la responsabilità, quando le sue macchine sono modificate in modo non approvato, e quando tali modifiche costituiscono i danni sulle persone e/o cose.

## ATTENZIONE!

- **Mantenere la zona di lavoro pulita ed ordinata.** La zona di lavoro e banco da lavoro disordinati aumentano il pericolo degli incidenti ed infortuni.
- **Porre attenzione alle condizioni ambientali nelle quali state lavorando.** Non utilizzare gli attrezzi e le macchine di lavorazione nell'ambiente umido e bagnato. Assicurare la buona illuminazione. Non esporre gli attrezzi elettrici alla pioggia oppure alta umidità dell'aria. Non attivare gli attrezzi elettrici in vicinanza ai liquidi e/o gas altamente infiammabili.
- **Proteggersi alla scossa elettrica.** Evitare il contatto del corpo con gli oggetti messi a terra, ad es. acquedotti, corpi di riscaldamento, stufe e frigoriferi.
- **Impedire l'accesso all'apparecchio per le persone non adatte.** Le visite ed assistenti, soprattutto i bambini e le persone malate e/o fisicamente incapaci, tenere in distanza sicura dalla Vs. zona di lavoro.
- **Provvedere alla sicura conservazione degli utensili.** Gli apparecchi che non devono essere utilizzati devono essere messi al luogo asciutto, possibilmente in alto, oppure chiuse in modo tale che non siano accessibili per altre persone.
- **Utilizzare per ogni singolo lavoro l'apparecchio giusto.** Non utilizzare gli attrezzi e/o apparecchi piccoli per lavori destinati da fare con le macchine grandi. Utilizzare gli apparecchi esclusivamente per scopi, per quali erano costruiti. Non sovraccaricare l'apparecchio!
- **Non utilizzare il cavo per i lavori, ai quali non è destinato.** Non trasferire l'apparecchio reggendolo sul cavo e non utilizzare il cavo per sconnettere la spina dalla presa. Proteggere il cavo alle temperature elevate, olio ed angoli vivi.
- **Cavi di prolunga per uso all'aperto.** All'aperto utilizzare solo i cavi di prolunga approvati, con la corrispondente identificazione.
- **Evitare l'accensione indesiderata.** Prima di inserire la spina alla presa, accertarsi che stia disattivato l'interruttore dell'apparecchio.
- **Badare agli indumenti adatti.** Tali devono essere funzionali e non devono disturbarvi durante lavoro.
- **Utilizzare i mezzi di protezione personale.** Utilizzare la calzatura di sicurezza con le punte d'acciaio e la base antiscivolo.
- **Utilizzare gli occhiali di protezione.** Gli oggetti possono essere gettati contro Voi stessi.
- **Utilizzare la protezione dell'udito.** Utilizzare la protezione dell'udito, ad es. tappi.
- **Protezione delle mani.** Utilizzare i guanti di protezione. I guanti di pelle forniscono una buona protezione.
- **Stiate sempre attenti. Porre attenzione a ciò, che state facendo.** Lavorare in modo razionale. Non utilizzare gli apparecchi motorizzati, quando siete stanchi. Non si deve lavorare con l'apparecchio essendo sotto l'effetto dell'alcol, droghe oppure medicinali che influiscono alla capacità di reazione.
- **Porre attenzione alle parti danneggiate.** Prima di utilizzare l'apparecchio, ispezionarlo. Sono danneggiate alcune parti? Nel caso del danneggiamento leggero considerare, se la macchina funzionerà ancora con sicurezza e perfettamente.

- **Utilizzare solo i pezzi di ricambio approvati.** Per manutenzione e riparazioni utilizzare solamente i ricambi originali. Rivolgersi per tal scopo al Centro d'Assistenza autorizzato. Badare alla giusta sistemazione e regolazione delle parti mobili. Accoppiano bene? Sono danneggiate alcune parti? E' tutto installato bene? Sono conforme tutte altre predisposizioni per funzionamento perfetto? I mezzi di protezione difettosi devono essere fatti riparare correttamente, oppure sostituiti, dalle persone autorizzate, se nel Manuale d'Uso non è indicato diversamente. Gli interruttori difettosi devono essere sostituiti presso centri autorizzati. Per le riparazioni programmate rivolgersi al Centro d'Assistenza locale.
- **Avviso!** L'applicazione degli accessori e delle parti aggiuntive, non consigliate univocamente nel presente Manuale d'Uso, può condurre ai danni delle persone e cose.
- **Non sporgersi dalla propria posizione.** Evitare l'atteggiamento del corpo anomalo. Assicurare la posizione del corpo sicura e mantenere sempre l'equilibrio.

L'apparecchio può essere utilizzato esclusivamente per lo scopo previsto. Ogni deviazione dallo scopo è considerato per uso profano. In nessun caso, il costruttore assume alcuna responsabilità dei danni sulle persone e cose, dovuti dell'utilizzo profano. La responsabilità è solamente alla parte dell'Utente.

#### Istruzioni di sicurezza specifiche per l'apparecchio



**L'apparecchio può essere utilizzato solo sulla rete con FI (interruttore di protezione alla corrente falsa).**

Proteggere tutti i cavi alle temperature elevate, olio ed angoli vivi.



Sconnettere la spina in caso di manutenzione e riparazioni e quando l'apparecchio non è utilizzato.

Gli interventi sugli impianti elettrici può svolgere solo l'elettricista. Devono essere utilizzati solo i ricambi originali.



Porre attenzione a ciò, che state facendo. Lavorare razionalmente.



Utilizzare l'apparecchio solo nell'ambiente adatto e non sottoporlo all'acqua ed umidità.

Far sì procurare durante il lavoro sempre l'illuminazione buona.



In caso d'avvenimento delle situazioni pericolose e dei guasti tecnici spegnere immediatamente l'apparecchio e sconnettere la spina dalla presa.



**Devono essere utilizzati solo gli utensili ed attrezzi approvati dal costruttore. Utilizzo degli elementi non approvati costituisce un grande pericolo delle ferite.**

I bambini e le persone non aventi le conoscenze ed esperienze con la manovra dell'apparecchio, oppure tali che sono limitate delle sue capacità corporali, sensoriali e mentali, non devono utilizzare l'apparecchio senza l'assistenza del tecnico di sicurezza.



Si deve impedire che i bambini giochino con l'apparecchio.



Mai toccarlo con le mani bagnate.



Non lavorare nell'ambiente umido.

Non sovraccaricare l'apparecchio! Lavorare sempre in gamma di potenza indicata.

Non orientare la lista da taglio mai contro se stesso né contro le altre persone oppure gli animali.

Reggere l'apparecchio con una mano sul manico con l'interruttore (fig. 1/6) e con altra sul manico di guida (fig. 1/4).

#### Uso in conformità alla destinazione

La forbice per siepe in oggetto è adatta esclusivamente al taglio dei recinti verdi, cespugli e piante decorative, mantenendo tutti i dati tecnici e le istruzioni di sicurezza. Ogni altro uso è considerato per controverso alla destinazione. Il costruttore non assume la responsabilità dei successivi danni e delle ferite. Tenere presente che i nostri apparecchi non sono costruiti per l'uso industriale.

#### Istruzioni di sicurezza per prima messa in funzione

Badare sempre alla rigida posizione del Nipple ed utilizzare esclusivamente i ricambi indicati del volume della fornitura.



**Eliminare prima i rami del diametro superiore a 14 mm utilizzando la forbice dai rami, evitando così il danneggiamento dell'apparecchio.**

#### Montaggio (fig. 2+3)

##### Protezione delle mani:

Montare la protezione delle mani secondo la figura 2, usando le 2 viti in dotazione ed accertandosi che siano serrate bene.



**Mai utilizzare l'apparecchio senza dispositivo di protezione.**

##### Alleggerimento del cavo nel tiro:

Per evitare l'estrazione involontaria del cavo dalla combinazione l'interruttore/presa, assicurarsi che il cavo d'alimentazione sia correttamente fissato sul dispositivo per alleggerimento nel tiro - vedi fig. 3.

#### Manovra (fig. 1+4+5+6)



**Prima dell'uso, sempre con la spina sconnessa, smontare il carter della lista a taglio (fig. 1/1).**

##### Accensione:

Collegare la spina alla rete. La forbice da recinto vivo Güde è dotata dell'interruttore bimanuale di sicurezza. Lavora, solo quando è premuto con una mano l'interruttore (fig. 1/5) sul manico di guida (fig. 1/4) e con altra l'interruttore sull'altro manico (fig. 1/6).

##### Applicazione:

Iniziare il taglio sempre più vicino alla fonte energetica per avere il cavo sempre dietro se stesso.

Il taglio in forma di trapezio corrisponde al crescere naturale delle piante e consente ai recinti vivi l'ottima crescita.

- Tagliare prima le superfici laterali da basso verso alto. Secondo il proprio gusto, tagliare la parte superiore in piano, in forma del tetto oppure tonda.
- La lista da taglio di sicurezza ha la sistemazione dei coltelli alternata; gli stessi sono tondi verso i lati, ciò diminuisce il pericolo dell'infortunio. La protezione supplementare contro l'urto impedisce i rimbalzi fastidiosi in contatto con muro, recinto etc.
- In blocco del coltello mediante gli oggetti solidi, spegnere immediatamente l'apparecchio, staccarlo

dalla fonte di tensione e poi estrarre l'oggetto incuneato.

- **Attenzione:** Gli oggetti metallici, ad es. recinti, sostegni delle piante etc., possono condurre al danneggiamento della lista da taglio.
- Il rendimento di taglio migliore sarà raggiunto conducendo la forbice da cespuglio in modo che i denti dei coltelli siano con il recinto vivo in angolo di cca 15°. (fig. 4)
- Per raggiungere l'altezza del recinto uniforme, consigliamo tendere lungo lo stesso la corda di guida. Tagliare i rami sporgenti. (fig. 5)
- Le superfici laterali del recinto vengono tagliate facendo il movimento perpendicolare da basso in alto. (fig. 6)

#### Istruzioni di sicurezza per la manovra

Vedi le Istruzioni di sicurezza generali, Istruzioni di sicurezza specifiche per l'apparecchio, Istruzioni di sicurezza per la prima messa in funzione ed Istruzioni per le ispezioni e manutenzione.

- Utilizzare l'apparecchio solo dopo aver letto attentamente il Manuale d'Uso.
- Comportarsi con cura verso le altre persone.

#### Manuale step by step

- Prima di tagliare i cespugli oppure il recinto, eliminare dalla superficie i corpi estranei.
- Utilizzare la tuta di protezione adatta.
- Avviare la macchina secondo la descrizione nel capitolo "Manovra".
- Rispettare tutte relative istruzioni di sicurezza e procedere come nel capitolo Procedura.
- Terminato lavoro, pulire l'apparecchio e controllare il dispositivo tagliente, se non danneggiato.

#### Trasporto e stoccaggio

- Durante trasporto occorre badare sempre che l'apparecchio sia sconnesso dalla fonte d'alimentazione.
- Pulire accuratamente l'apparecchio, prima di immagazzinarlo.
- Conservare l'apparecchio nel luogo pulito ed asciutto.

#### Pericoli residui e misure di protezione

##### Pericoli residui meccanici

##### Taglio, ritaglio

**I taglienti controcorrenti possono provocare le gravi ferite del taglio, rispett. l'amputazione delle parti del corpo.**

Mai mettere toccare la lista da taglio con l'apparecchio in marcia!

Utilizzare i guanti di protezione.

##### Afferramento, avvolgimento

**I coltelli controcorrenti possono afferrare il cavo d'alimentazione, avvolgerlo e tagliarlo.**

Durante lavoro mantenere sempre la distanza sufficiente dal cavo sul suolo per non tagliarlo.

##### Pericoli residui elettrici

##### Contatto elettrico diretto

Il cavo può essere tagliato dalle lame.

Connettersi solamente alla presa con FI.

##### Altri pericoli



##### Scivolo, inciampata, caduta delle persone

**Andando in retromarcia con apparecchio, potreste inciamparvi ed apparecchio potrebbe affermare i vostri piedi.**





Muovere l'apparecchio solo avanti.

#### Segnaletica:

##### Sicurezza del prodotto:

	
Prodotto è conforme alle relative norme CE	L'apparecchio è dotato dell'isolamento di protezione

##### Istruzione avvertente:

	
Avviso/attenzione	Avviso alla pericolosa tensione elettrica
	
Mantenere la distanza sicura	Avviso agli oggetti volanti

##### Direttive:

	
Prima di manutenzione oppure i lavori sull'apparecchio sconnettere la spina dalla presa.	Prima dell'uso leggere il Manuale d'Uso
	
Utilizzare gli occhiali di protezione	Utilizzare le cuffie
	
Usare i guanti di protezione	Utilizzare la calzatura di protezione





##### Divieti:

	
Divieto generale (unito con altro pittogramma)	Divieto di mettere dentro le mani
	
Non sottoporre l'apparecchio alla pioggia	Vietato tirare il cavo
	
Sconnettere immediatamente la spina dalla presa in caso di danneggiamento oppure il taglio del cavo!	







##### Tutela dell'ambiente:

	
Smaltire i rifiuti in modo professionale, che non sia inquinato l'ambiente.	Il materiale d'imballo di cartone può essere consegnato al Centro di raccolta allo scopo di riciclo.
	
Gli apparecchi elettrici/elettronici difettosi e/o da smaltire devono essere consegnati ai centri autorizzati.	

**Imballo:**

	
Proteggere all'umidità	L'imballo deve essere rivolto verso alto
	
Attenzione - fragile	Interseroh Recycling

**Dati tecnici:**

	
Attacco	Potenza massima
	
Movimento dei coltelli	Lunghezza della lista da taglio
	
Distanza fra i coltelli	Peso
	
Rumorosità	

**Dichiarazione di conformità CE**

Dichiariamo con il presente noi,

**Güde GmbH & Co. KG**  
 Birkichstrasse 6  
 D-74549 Wolpertshausen  
 Germany,

che la concezione e costruzione degli apparecchi sotto elencati, nelle realizzazioni che stiamo introducendo alla vendita, sono conformi ai requisiti principali delle direttive CE sulla sicurezza ed igiene.

**Nel caso della modifica dell'apparecchio da noi non autorizzata, la presente dichiarazione perde la propria validità.**

**Identificazione degli apparecchi/ Cod. ord.:**  
 FORBICE PER SIEPE GHS 510 P / #94001

**Direttive CE applicabili:**

2004/108 EG  
 2006/42 EG  
 2000/14/EG&2005/88/EG (LwA=99 dB)

**Applicate norme armonizzate:**

EN 60745-1:2009+A11  
 EN 60745-2-15:2009+A1  
 ZEK 01.4-08/11.11  
 EN 55014-1:2006+A1  
 EN 55014-2:1997+A1+A2  
 EN 61000-3-2:2006+A1+A2  
 EN 61000-3-3:2008  
 EN ISO 3744:1995  
 ISO 11094:1991

**Data/firma del Costruttore:** 17.12.2011



**Dati sul sottoscritto:** **Amministratore delegato,**  
**Sig. Arnold**

Documentazione tecnica: J. Bürkle FBL; QS

**Garanzia**

La garanzia include esclusivamente gli inconvenienti dovuti dal difetto del materiale oppure dal difetto dalla produzione. Per la contestazione in garanzia occorre allegare l'originale del documento d'acquisto riportante della data di vendita.

La garanzia non include l'uso profano, es. sovraccarico della macchina, manomissione, danni dall'intervento estero oppure dagli oggetti. La garanzia non include anche l'inosservanza del Manuale d'Uso, del montaggio e l'usura normale.

**Comportamento nel caso d'emergenza**

Con riferimento alla **DIN 13164**, il luogo di lavoro deve essere sempre dotato della cassetta di pronto soccorso per eventuali incidenti. Il materiale utilizzato deve essere aggiunto immediatamente.

In caso di richiesta del pronto soccorso comunicare le seguenti informazioni:

**Luogo dell'incidente**

**Tipo dell'incidente**

**Numero dei feriti**

**Tipo della ferita**

Applicare il pronto soccorso concernente l'incidente e rivolgersi rapidamente al medico qualificato.

Proteggere il ferito agli ulteriori incidenti e tranquillizzarlo.

**Smaltimento**

Le istruzioni per lo smaltimento derivano dai pittogrammi attaccati sull'apparecchio e sull'imballo. La descrizione dei singoli significati riporta il capitolo "Segnaletica".

**Smaltimento dell'imballo da trasporto**

L'imballo protegge l'apparecchio contro i danni durante il trasporto. I materiali d'imballo sono scelti a seconda la tutela dell'ambiente ed il modo di smaltimento, perciò possono essere riciclati. Il ritorno dell'imballo in circolazione dei materiali risparmia le materie prime e diminuisce i costi di lavorazione dei rifiuti. Le singole parti dell'imballo (es. fogli, styropor) possono essere pericolosi per i bambini.

**Esiste il pericolo di soffocamento!** Tenere le parti dell'imballo fuori portata dei bambini e smaltirli prima possibile.

**Requisiti all'operatore**

L'operatore è obbligato, prima di usare l'apparecchio, leggere attentamente il Manuale d'Uso.

**Qualifica**

Oltre le istruzioni dettagliate del professionista, per uso dell'apparecchio non è necessaria alcuna qualifica speciale.

**Età minima**

Possono lavorare con l'apparecchio solo le persone da 18 anni e istruite sulla manovra e funzione dello stesso. I giovani tra 16 e 18 anni possono lavorare con l'apparecchio solo sotto la sorveglianza dell'adulto. L'eccezione rappresenta lo sfruttamento dei minorenni per lo scopo dell'addestramento professionale per raggiungere la pratica sotto controllo dell'istruttore.

**Istruzioni**

Utilizzo dell'apparecchio richiede solo le istruzioni adeguate del professionista rispettivamente leggere il Manuale d'Uso. Non sono necessarie le istruzioni speciali.

### Ispezioni e manutenzione

Il significato fondamentale per la perfetta funzione e lunga durata dell'apparecchio è la pulizia e manutenzione.



**Regolare l'apparecchio esclusivamente con la spina sconnessa dalla presa. Esiste il grande pericolo dell'incidente.**

#### Affilatura/sostituzione del coltello da taglio

- Far fare tal lavoro esclusivamente del professionista, perché il montaggio profano può condurre ai gravi incidenti.
- Utilizzare esclusivamente i ricambi originali.

### Istruzioni di sicurezza per ispezioni e manutenzione

Solo la macchina periodicamente mantenuta e curata può essere l'aiutante soddisfacente. La manutenzione e cura mancanti possono condurre agli incidenti e ferite inaspettabili.

- **Prima di svolgere qualsiasi lavoro sull'apparecchio, interrompere sempre l'alimentazione della corrente!**

- **Per lavori di pulizia non utilizzare i mezzi aggressivi. Ciò potrebbe condurre al danneggiamento e/o rovina dell'apparecchio.**

### Assistenza tecnica

**Avete le domande tecniche? Contestazioni? Avete bisogno dei ricambi oppure del Manuale d'Uso?**

Sul nostro sito <http://www.guede.com/support>, nel settore **Assistenza tecnica**, Vi aiuteremo velocemente ed in via non burocratica. Ci darete la mano, per favore, per poter aiutar Vi? Per poter identificare il Vostro apparecchio nel caso di contestazione abbiamo bisogno del numero di serie, cod. ord. e l'anno di produzione. Tutte queste indicazioni troverete sulla targhetta della macchina. Per avere questi dati sempre disponibili, indicarli qui sotto, per favore:

**N° serie:**

**Cod. ord.:**

**Anno di produzione:**

**Tel.:** +49 (0) 79 04 / 700-360

**Fax:** +49 (0) 79 04 / 700-51999

**E-Mail:** [support@ts.guede.com](mailto:support@ts.guede.com)

### Programma delle ispezioni e della manutenzione (fig. 7)

Solo la macchina periodicamente mantenuta e curata può essere l'aiutante soddisfacente. La manutenzione e cura mancanti possono condurre agli incidenti e ferite inaspettabili.

Intervallo di tempo	Descrizione
Prima di iniziare lavoro	<ul style="list-style-type: none"><li>• Lubrificare l'albero del coltello con olio universale (fig. 7)</li></ul>
Terminato il lavoro	<ul style="list-style-type: none"><li>• Eliminare dalle parti rotanti i rami e residui di cespuglio usando la spazzola e/o oggetto ottuso.</li><li>• Pulire il corpo con straccio morbido</li><li>• Lo sporco indurito può essere tolto con pano morbido bagnato dell'acqua con sapone.</li></ul>
Annuale/secondo la necessità	<ul style="list-style-type: none"><li>• Far affilare i coltelli, sostituirli eventualmente.</li></ul>

### Guasti – Cause - Rimozione

**ATTENZIONE: CONTROLLARE SEMPRE PRIMA I TERMICI!**

Guasto	Causa	Rimozione
Apparecchio non funziona	L'apparecchio non è connesso correttamente	Cfr. capitolo "Manovra"
	Danneggiato il cavo di prolunga	Controllare, eventualmente sostituire il cavo
Apparecchio lavora ad intervalli	Danneggiato il cavo di prolunga	Controllare, eventualmente sostituire il cavo
	Danneggiato il cablaggio interno dell'apparecchio	Contattare il Centro d'Assistenza
Eccessive vibrazioni dell'apparecchio	Le parti rotanti non equilibrate	Controllare le parti rotanti, se non sono danneggiate

## Bevezetés

Annak érdekében, hogy új berendezése hosszú ideig szolgálatára lehessen és elégedettségére szolgáljon, üzembehelyezése előtt gondosan tanulmányozza át a használati utasítást és a mellékelt biztonsági utasításokat. Továbbá azt tanácsoljuk, hogy a használati utasítást és a biztonsági előírásokat őrizze meg arra az esetre, ha a későbbiekben szüksége lesz rá. Termékeink állandó fejlesztése érdekében jogot tartunk gépeink műszaki tökéletesítésére. A használati utasítást tartsa a gép közelében.

**Ez a dokument eredeti használati utasítás.**

## A szállítmány tartalma:

A gépet csomagolja ki és ellenőrizze, hogy az alábbi alkatrészek ki lettek-e kézbesítve:

- 1x Güde sövénynyíró
- 1x a kés védő burkolata
- 1x kés
- 2x csavarok
- 1x Eredeti használati utasítás és jótállási levél

Az esetben, ha a szállítmányból hiányzanak egyes alkatrészek, vagy meg vannak rongálódva, haladéktalanul forduljon az értékesítőhöz.

## A gép leírása (1.ábra)

Nagy teljesítményű 500 W motor, tiszta vágást bebiztosító, kiváló minőségű kés. A kés gyors megállítási lehetősége optimális biztonságot biztosít be.

1. A vágókés védő burkolata
2. Kés vágólap
3. Kézvédő berendezés
4. Markoló
5. Kétkezes biztonsági kapcsoló
6. Kapcsolóval ellátott markoló
7. Kábel tehermentesítő berendezés

## Műszaki adatok

	GHS 510 P
Csatlakozó:	230 V
Frekvencia:	50 Hz
Védelmi típus:	IP 20
Max. teljesítmény:	500 W/P1
Késmozgás:	1700 min <sup>-1</sup>
Kés fogak távolsága:	16 mm
Kés szélessége:	460 mm
Kés hossza:	510 mm
Tápkábel:	300 mm
Zajosság:	LWA 99 dB
Tömegsúly:	2,3 kg
Megrendelési szám:	94001

### \* Zajosság információ

A mért értékek eleget tesznek a 2000/14/EG előírás követelményeinek.  
(1,60m magasság, 1m távolság) – mérési tolerancia +3dB

## Általános biztonsági utasítások



**A gép üzembehelyezése előtt figyelmesen tanulmányozza át a használati utasítást, s a gép kezelésénél feltétlenül tartsa be. Az esetben, ha a gép bekapcsolásával, vagy kezelésével nehézségei lesznek, forduljon a gyártóhoz (szerviz osztály).**

**ANNAK ÉRDEKÉBEN, HOGY A BIZTONSÁG MAXIMÁLISAN BE LEGYEN BIZTOSÍTVA,**

## FELTÉTLENÜL TARTSA BE AZ ALÁBBI UTASÍTÁSOKAT:

Annak érdekében, hogy a sövénynyíró biztonságosan üzemeltesse, pontosan be kell tartani a biztonsági, szerelésre és üzemeltetésre vonatkozó utasításokat. Minden személynek, aki a gépet karbantartja, vagy kezeli, ismernie kell a használati utasítást és a gép használatával kapcsolatos potenciális veszélyeket. Gyerekeket, beteg és testileg sérült személyeket tartson távol a géptől. Feltétlenül tartsa be a regionális és lokális biztonsági utasításokat. Ez vonatkozik a munka- és egészségvédelmi előírásokra is.

A gyártó nem vállal felelősséget az esetben, ha a gépet nem megengedett módon megváltoztatja, s amennyiben ezen változások eredménye személyek sérülése és dolgok károsodása lesz.

## VIGYÁZZ!

- **Munkahelyét tartsa rendben!** A munkahelyen lévő rendetlenség baleseteket idézhet elő.
- **Vegye figyelembe a környezeti sajátosságokat**  
A gépet tilos kitenni eső hatásának. Tilos nyirkos, vagy nedves környezetben használni. Biztosítsa be megfelelő megvilágítást. Tilos a gépet tűzveszélyes folyadékok, vagy gázok közelében használni.
- **Védekezzen áramütés ellen!** Vigyázzon, ne kerüljön kapcsolatba leföldelt objektumokkal, pl. csövekkel, fűtőtestekkel, rezsókkal, hűtőszekrényekkel!
- **Idegen személyeket tartson a géptől biztonságos távolságban!**  
Ne engedje, hogy idegen személyek, főleg gyerekek, a géppel kapcsolatba kerüljenek. Tartsa őket munkaterületétől megfelelő távolságban!
- **Gépet tartsa biztonságos helyen!** Azokat a berendezéseket, melyeket nem használ, tartsa száraz, zárt helyen, ahová nem juthatnak gyerekek.
- **Használjon megfelelő gépet!**  
A gépet kizárólag rendeltetésének megfelelően szabad használni. Ne használjon kis teljesítményű gépet az esetben, ha az illetékes munkához nagy teljesítményű gépre van szüksége. Tilos a gépet túlterhelni!
- **A kábelt kizárólag arra a célra használja, melyre rendeltetve van!**  
Tilos a dugvillát a kábelnél fogva kihúzni a konnektorból.  
A kábelt védje magas hőmérséklettől és éles tárgyaktól.
- **Kinti használatra alkalmas hosszabbító kábel:**  
Kinti környezetben, kizárólag arra alkalmas, megfelelő jelzéssel ellátott, hosszabbító kábelt használjon.
- **Akadályozza meg a gép véletlen bekapcsolását!**  
Mielőtt a dugvillát a konnektorba helyezi, győződjön meg arról, hogy a kapcsoló „kikapcsolt” helyzetben legyen!
- **Viseljen megfelelő munkaruhát!**  
Ne viseljen bő öltözéket, se ékszereket, ugyanis ezeket a gép forgó részei bekapathatják.  
Az esetben, ha a haja hosszú, viseljen hajhálót.
- **Viseljen személyi védő eszközöket!!**  
Viseljen biztonságos, csúszás elleni talppal ellátott, merevített orrú munkacipőt
- **Viseljen védőszemüveget!!**  
Minden munkához viseljen védőszemüveget, az esetleges elhajított tárgyak elleni védelemre.
- **Viseljen megfelelő fülvédő berendezést.**
- **Viseljen megfelelő munkakesztyűket.** A bőrkesztyű megfelelő védelmet biztosít be.
- **Legyen figyelmes!**  
Ügyeljen arra, amit csinál. Munkáját felelősségteljesen végezze. Ha fáradt, ne dolgozzon a géppel. Tilos a géppel dolgozni alkoholt, vagy kábítószer hatása alatt, melyek csökkentik éberségét.
- **Ellenőrizze a megrongálódott alkatrészeket.**  
Használat előtt ellenőrizze a gépet, nincsenek-e megrongálódva az egyes alkatrészek. Kisebb hibák esetén igyekezzen eldönteni, hogy a gép

biztonságosan és hiba nélkül fog-e működni. Ügyeljen arra, hogy a gép mozgó részei helyesen legyenek felszerelve és beállítva. Nem illenek össze egyes alkatrészek? Némelyek meg vannak rongálódva? Minden rendszeren van felszerelve? A gép helyes működésének minden feltétele be van biztosítva? A megrongálódott védőberendezéseket, stb., ha a használati utasításban nincs másképp leírva, meg kell javíttatni, vagy kicseréltetni autorizált szakemberekkel. A hibás kapcsolókat autorizált szervizben cseréltesse ki, ugyanúgy a gép javítását is szakszervizben biztosítsa be.

- **FIGYELMEZTETÉS!**  
A gyártó által nem ajánlott alkatrészek és kellekek használata sebesülés veszélyével járhat.
- **Ügyeljen testtartására!**  
Tartsa testét olyan biztonsági helyzetben, hogy minden esetben megőrizze egyensúlyi állapotát!

Minden másféle használat a rendeltetéssel ellenkező használatnak van minősítve. A gyártó nem felelős az általános érvényességű előírások, s a használati utasítás be nem tartása következtében keletkezett károkért.

#### A gépre vonatkozó speciális biztonsági utasítások



**A gépet kizárólag (FI) hibaáram elleni védőkapcsolóval ellátott konnektorral szabad használni!**

A kábeleket védje magas hőmérséklettől, olajtól és éles tárgyaktól.



Az esetben, ha a gépet nem használja, javítás és karbantartás előtt, feltétlenül távolítsa el a dugvillát a konnektorból.

Az elektromos berendezés javítását kizárólag villanszerelő végezheti, eredeti alkatrészek használatával.



Ügyeljen arra, amit csinál. Munkáját felelősségteljesen végezze.



A gépet tilos kitenni nedves, vagy vizes környezet hatásának.

A munkához megfelelő megvilágítást biztosítson be.



Veszélyes helyzetben, vagy műszaki zavarok esetén a gépet azonnal kapcsolja ki és húzza ki a dugvillát a konnektorból.



**Kizárólag a gyártó által elismert és jóváhagyott alkatrészeket szabad használni**, ellenkező esetben személyek és dolgok biztonságát kockáztatja.

Tilos a géphez gyerekeket és olyan személyeket engedni, akik korlátozott testi, értelmi, vagy szellemi képességeik következtében, nem képesek a gépet biztonságosan kezelni, s azt az esetben sem, ha biztonsági technikus felügyelete alatt állnának, vagy dolgoznának.

Vigyázzon a gyerekekre, ne játsszanak a géppel.



Tilos nedves kézzel megérinteni.



Tilos nedves környezetben dolgozni.

Tilos a gépet túlterhelni!

Minden munkához megfelelő teljesítményű gépet használjon!

A vágókést tilos saját, más személyek, vagy állatok teste felé irányítani.

Egyik kezével tartsa a gép kapcsolóval ellátott markolóját (1/6.ábra), másik kezével az irányító markolót (1/4.ábra).

#### Rendeltetés szerinti használat

A fentiekben feltüntetett műszaki adatokkal rendelkező sövénynyíró kizárólag sövények, élőszövények, stb. nyírására alkalmas a biztonsági utasítások betartása mellett. Minden másféle használat a rendeltetéssel ellenkező használatnak van minősítve. A gyártó nem felelős az általános érvényességű előírások, s a használati utasítás be nem tartása következtében keletkezett károkért.

Kérem, vegye tudomásul, hogy ez a gép nem volt ipari használatra konstruálva.

#### Biztonsági utasítások első üzembehelyezésre

Ügyeljen arra, hogy a csavarok szabályszerűen be legyenek szorítva és kizárólag a csomagolás kellekeként forgalmazott alkatrészeket használja.



**A 14 mm-nél vastagabb ágakat először vágja le gallyvágó olló segítségével, hogy megakadályozza berendezése megrongálódását.**

#### Szerelés (2+3.ábra)

##### Kezek védelme:

A kézvédő berendezést a 2. ábra szerint, szerelje fel a 2 csavar segítségével, melyek a csomagolás kellekei és ügyeljen arra, hogy be legyenek szorítva.



**Tilos a gépet kézvédő berendezés nélkül használni.**

##### Kábel tehermentesítés:

Annak érdekében, hogy megakadályozza a csatlakozó kábel véletlen kihúzását a kapcsoló/dugvilla kombinációból, bizonyosodjon meg, kérem, hogy a csatlakozó kábel szabályszerűen rá van-e erősítve a kábel tehermentesítő berendezésre – lásd 3.ábra

#### Kezelés (1+4+5+6.ábra)



**Használat előtt, de még az áramkörbe nem bekapcsolt berendezésről, távolítsa el a vágókés védő burkolatát (1/1.ábra).**

##### Bekapcsolás:

A dugvillát dugja be a konnektorbá. A Güde sövénynyíró kétkezes biztonsági kapcsolóval van ellátva, mely kizárólag az esetben működik, ha egyik kezével az irányító markolón (1/4.ábra) lévő kétkezes biztonsági kapcsolót (1/5.ábra) lenyomott állapotban tartja, s másik kezével a kapcsolóval ellátott markolót(1/6.ábra) fogja.

##### Használat:

Az áramkörhöz legközelebb lévő helyen kezdje a vágást azért, hogy a kábel mindig maga mögött legyen. A trapéz alakú vágás megfelel a növények természetes növéseinek és lehetővé teszi az élőszövények optimális fejlődését.

- A nyírást kezdje a sövény oldalán alulról felfelé vezető irányba. A felső részt, tetszése szerint, nyírja egyenesre, tető alakúra, vagy lekerekítve.



- A biztonsági vágókés felváltva elrendezett vágófogakkal van ellátva, melyek oldalra le vannak kerekítve, s így csökken a balesetveszély. A rezgéscsillapító berendezés véd a falba, vagy kerítésekbe, stb. való ütközés következtében keletkező kellemetlen visszautódésektől.
- A kés, szilárd anyagokban való leblokkolásakor, a gép kapcsolóját azonnal kapcsolja ki, kapcsolja ki a gépet az áramkörből, s csak ezt követően távolítsa el a beakadt darabot.
- Vigyázz: Fém tárgyak, pl. drót kerítések, növény alátámasztó rudak, stb. megrongálhatják a gép vágó kését.
- A legjobb vágási teljesítményt úgy éri el, ha a sövénynyíró úgy vezeti, hogy a fogak a sövényvel kb. 15°-os szöget zárnak be. ( 4. ábra)
- Annak érdekében, hogy a sövény teteje egyenes legyen, ajánlatos a sövény felett vezető zsinórt kihúzni. A zsinóron felüli gallyakat vágja le (5. ábra)
- A sövény oldalait, alulról felfelé irányuló, ív alakú mozgással kell nyírni (6. ábra)

#### Kezelésre vonatkozó biztonsági utasítások

Lásd. Általános biztonsági utasítások, a gépre vonatkozó specifikus biztonsági utasítások, Első üzembehelyezésre vonatkozó biztonsági utasítások és Karbantartásra és gépszemlére vonatkozó biztonsági utasítások.

- A gép használata előtt figyelmesen olvassa el a használati utasításokat.
- A többi személy iránt viselkedjen felelősségteljesen.

#### Utasítás lépésről lépésre

- A sövény nyírása előtt távolítsa el a területről az idegen tárgyakat.
- Viseljen megfelelő munkaruhát.
- A gépet a „Kezelés” fejezet szerint kapcsolja be.
- Minden releváns biztonsági utasítást tartson be és a „Kezelés” szerint járjon el.
- A gépet, minden használat után, tisztítsa meg és ellenőrizze meghibásodás szempontjából.

#### Szállítás és raktározás

- Szállításkor ügyeljen arra, hogy a gép ki legyen kapcsolva az áramkörből.
- Raktározás előtt a gépet alaposan tisztítsa meg.
- A gépet száraz és tiszta helyen tartsa.

#### Maradékveszély és óvintézkedések

##### Mechanikai maradékveszélyek

##### Elvágás, levágás

**A szembe futó kések súlyos vágási sebeket idézhetnek elő, esetleg egyes testrészeket amputálhatnak.**

Az esetben, ha a berendezés működik, tilos a késeket megérinteni. Viseljen védő munkakesztyűket!

##### Elkapás, felcsavarás

**A szembe futó kések beleakadhatnak a tápkábelbe és felcsavarhatják, vagy elszakíthatják.**

Munka közben tartsa be, a földön fekvő kábeltől, a megfelelő távolságot, s vigyázzon, nehogy elszakítsa, vagy elvágja.

##### Elektromos maradékveszélyek

A kések a kábelt elvágthatják.

Kizárólag (FI)-vel ellátott konnektorral dolgozzon!

##### További veszélyeztetések



##### Elcsúszás, elbotlás, személyek elesése

**Hátrafelé haladás közben elbotolhat, s a gép elkaphatja a lábait.**



A géppel kizárólag előre mozogjon, tilos hátrafelé mozogni.

#### Jelzések a gépen:

##### A gyártmány biztonsága:

	
A gyártmány eleget tesz az illetékes EU normák követelményeinek	A gép védő szigeteléssel rendelkezik

##### Figyelmeztetés:

	
Figyelmeztetés/vigyázz!	Vigyázz!! Magas feszültség!
	
Tartsa be a géptől a biztonságos távolságot!	Vigyázz! Elhajított tárgyak veszélye!

##### Utasítások:

	
Karbantartás és a gépen végzendő munkák előtt, távolítsa el a dugvillát a konnektorból!	Használat előtt olvassa el a használati utasítást!
	
Viseljen védő szemüveget!!	Viseljen fülvédőt!!
	
Viseljen megfelelő munkakesztyűt!	Viseljen megfelelő munkacipőt!





##### Tilalmak:

	
Általános tilalom (más piktogramokkal együtt)	Kezek sebesülési veszélye!
	
A gépet ne tegye ki eső hatásának!	Tilos a kábelnél fogva húzni!
	
Az esetben, ha a kábel hibás, vagy el van vágva, a dugvillát azonnal távolítsa el a konnektorból!	







##### Környezetvédelem:

	
A hulladékot úgy semmisítse meg, hogy ne ártson a környezetnek!	A karton csomagolást, megsemmisítésre, speciális hulladékgyűjtőbe adja át.
	
Hibás és/vagy megsemmisített villamos-, vagy elektronikus gépeket át kell adni az illetékes gyűjtőtelepre.	

**Csomagolás:**

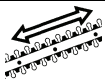
	
Védje nedvesség ellen!	A csomagolást felállított helyzetben tartsa!
	
Vigyázz-törékeny!	Interseroh-Recycling

**Műszaki adatok:**

	
Dugvilla	A motor teljesítménye
	
Késmozgás	Kések hossza
	
Késfogak távolsága	Tömegsúly
	
Zajosság	

**EU AZONOSSÁGI NYILATKOZAT**

Ezennel kijelentjük, mi

**Güde GmbH & Co. KG**  
Birkichstraße 6  
D-74549 Wolpertshausen  
Germany

hogy a lentiekben megjelölt gépipari termék koncepciója és tervezése, az általunk forgalomba kerülő kivitelezésben, megfelel az EU illetékes biztonsági és higiéniai alapkövetelményeknek.

**A gépen, a velünk való konzultáció nélkül végzett változások esetén, a jelen nyilatkozat érvényességét veszti.**

**A gép megjelölése:**

SÖVÉNYNYÍRÓ GHS 510 P / #94001

**Illetékes EU előírások:**

2006/42/EC

2004/108 EC

2000/14/EC&2005/88/EC (LwA=99 dB)

**Használt harmonizált normák:**

E EN 60745-1:2009+A11

EN 60745-2-15:2009+A1

ZEK 01.4-08/11.11

EN 55014-1:2006+A1

EN 55014-2:1997+A1+A2

EN 61000-3-2:2006+A1+A2

EN 61000-3-3:2008

EN ISO 3744:1995

ISO 11094:1991

Dátum/a gyártó aláírása:

05.11.2012



Az aláíró adatai:

Úr Arnold, ügyvezető  
Igazgató

Műszaki dokumentáció:

J. Bürkle FBL; QS

**Jótállás**

A jótállás kizárólag az anyagi, vagy gyártási hibákból eredő elégtelenségekre vonatkozik. Reklamáció esetén fel kell mutatni az eredeti, a vásárláskor kapott, s a vásárlás dátumával ellátott iratot.

A jótállás nem vonatkozik a géppel való szaktalan használat következtében bekövetkező hibákra, pl. a gép túlterhelése, erőszakos használata, vagy idegen tárgyakkal való megrongálódása. A használati utasítás mellőzése következményeire, szerelési és szokásos, normális elhasználódásra sem vonatkozik a jótállás.

**Viselkedés kényszerhelyzetben**

A DIN 13164 szabvány szerint, az esetleges balesetek esetére, a munkahelyen mindig kéznél legyen az elsősegély készlet. Azt, amit a készletből kivesz, azonnal vissza kell pótolni.

Az esetben, ha segítséget hív, az alábbi adatokat jelentsé be:

**A baleset színhelye****A baleset típusa****Sebesültek száma****A sebesülés típusai**

Igyekezzen a balesetnek megfelelően első segélyt nyújtani, s minél hamarabb biztosítson be orvosi segítséget. A sebesültet nyugtassa meg, s védje további balesettől.

**Megsemmisítés**

A berendezés megsemmisítése a gépen elhelyezett piktogramokból olvasható le. Az egyes jelzések értelmét a „Jelzések” fejezetben találja meg.

**A csomagolás megsemmisítése**

A csomagolás védi a gépet szállítás alatti megrongálódás ellen. A csomagolás anyaga az ökológiai szempontok és megsemmisítési lehetőségek szerint van kiválasztva, tehát recikálható. A csomagoló anyag körforgalomba való visszatérése nyersanyagot spórol meg és csökkenti a hulladék mennyiségét. A csomagoló anyag egyes részei (pl. fólia, polisztirén), veszélyesek lehetnek gyerekek részére. **Fulladás veszélye fenyeget!** Tehát a csomagoló anyag illetékes darabjait raktározza olyan helyen, ahová nem juthatnak gyerekek, s minél előbb semmisítse meg.

**Követelmények a gép kezelőjére**

A gép kezelője, használat előtt, figyelmesen olvassa el a használati utasítást.

**Szakképzettség**

A gép használatához elegendő szakember felvilágosítása resp. a használati utasítással való megismerkedés. Speciális képzés nem szükséges

**Minimális korhatár**

A géppel kizárólag 18 éven felüli személyek dolgozhatnak. 16.-18 éveseknek a munka kizárólag felnőtt felügyelete alatt megengedett. Kivételt képez a fiatalok foglalkoztatása szakképzés alatt, az oktató felügyelete mellett, szakképzettség elsajátítása érdekében.

**Képzés**

A gép használatához elegendő szakember felvilágosítása resp. a használati utasítással való megismerkedés. Speciális képzés nem szükséges.

### Gépszemle és karbantartás

A berendezés hibátlan működéséhez és hosszú élettartamához elkerülhetetlen a rendszeres tisztítás és karbantartás.



**A gép szabályozását kizárólag az esetben végezheti, ha a dugvilla el van távolítva a konnektorból. Ellenkező esetben súlyos balesetveszély fenyeget.**

#### Kezelés, resp. vágókés csere:

- Ezeket a munkákat kizárólag szakember végezheti, ugyanis a szakszerűtlen szerelés súlyos balesetveszéllyel járhat.
- Kizárólag eredeti alkatrészeket használjon.

### A gépszemlére és karbantartásra vonatkozó biztonsági utasítások

Kizárólag rendszeresen karbantartott és kezelt gép lehet megbízható segédeszköze. Elégtelen karbantartás és kezelés előre nem látható balesetekhez és sérülésekhez vezethet.

- A gépen végzendő minden munka előtt távolítsa el a dugvillát a konnektorból!**
- Tisztításhoz ne használjon agresszív tisztítószeret, ezek ugyanis megrongálhatják, vagy tönkretelhetik a gépet.**

### Szervíz

Vannak műszaki kérdései? **Reklamáció?** Szüksége van **pótalkatrészekre**, vagy **használati utasításra**? Honlapunkon [www.guede.com](http://www.guede.com) a **Szervíz** fejezetben gyorsan és bürokráciát kizárva segítségére leszünk. **Alternatív elérhetőségünk:** E-mail: [support@ts.guede.com](mailto:support@ts.guede.com) Segítsenek, hogy segíthessünk Önöknek. Ahhoz, hogy esetleges reklamáció esetén berendezését identifikálhassuk, szükségünk van a **széria számra**, **megrendelési számra** és a **gyártási évre**. Ezeket az adatokat megtalálja gépe típuscímkéjén. Annak érdekében, hogy ezek az adatok állandóan a keze ügyében legyenek, kérem, írja be ezeket az alábbi táblázatba.

Széria szám:  
Termékszám:  
Gyártási év:

Tel.: +49 (0) 79 04 / 700-360  
Fax: +49 (0) 79 04 / 700-51999  
E-mail: [support@ts.guede.com](mailto:support@ts.guede.com)

### Gépszemlék és karbantartások terve (7.ábra)

Kizárólag rendszeresen karbantartott és kezelt gép lehet megbízható segédeszköze. Elégtelen karbantartás és kezelés előre nem látható balesetekhez és sérülésekhez vezethet.

Időközök	Teendő
Minden használat előtt	<ul style="list-style-type: none"><li>A kés tengelyét kenje be univerzerális olajjal (7.ábra)</li></ul>
Munka után	<ul style="list-style-type: none"><li>A rotáló alkatrészekről a gallyakat és a bokrok maradványait kefével, vagy tompa tárgyakkal távolítsa el</li><li>A gép korpuzát törölje le puha ruhával.</li><li>Az odaszáradt szennyeződést puha, szappanos vízbe mártott ruhával távolítsa el.</li></ul>
Évente/ szükség szerint	<ul style="list-style-type: none"><li>A késeket éleztesse meg, szükség esetén cserélje ki.</li></ul>

### Üzemzavar –okok -eltávolításuk

**VIGYÁZZ: MINDENEKELŐTT A TÚLHEVÜLÉS ELLENI BIZTOSÍTÉKOKAT ELLENŐRIZZE!**

Üzemzavar	Okok	Eltávolítás
A gép nem működik	A gép helytelenül van bekapcsolva	Lásd „Kezelés” fejezet
	A hosszabbító kábel meg van rongálva	A kábelt ellenőrizze, esetleg cserélje ki
A gép szaggatottan működik	A hosszabbító kábel meg van hibásodva	A kábelt ellenőrizze, esetleg cserélje ki
	A belső kábelezés meg van rongálódva	Lépjön kapcsolatba a szervíz központtal
A gép erősen vibrál	A rotáló részek nincsenek kiegyensúlyozva	A rotáló részeket ellenőrizze, nincsenek-e megrongálódva

## Uvod

Še pred uporabo naprave natančno preberite priložena navodila za uporabo in varnostne napotke; le tako bo Vaša naprava služila dolgo časa svojemu namenu. Priporočamo Vam, da navodila shranite na varno, da jih lahko vedno in ponovno uporabite, kadar jih boste potrebovali. V okviru stalnega izboljševanja in razvijanja naših izdelkov si pridržujemo pravico do tehničnih sprememb izdelka.

**Ta dokument se smatra za original navodil za uporabo.**

## Obseg dobave

Napravo vzemite iz ovitka in preverite, če so prisotni vsi njeni sestavni deli:

- 1x Škarje za živo mejo Güde
- 1x ščitnik rezila
- 1x meč rezila
- 2x vijaki
- 1x Priročnik za uporabnika in garancijski list

Če kateri od zgoraj opisanih delov v paketu manjka ali je poškodovan, se prosim obrnite na svojega prodajalca.

## Opis naprave (slika 1)

Elektromotor vrhunske kakovosti in zmogljivosti 500W za natančno rezanje, optimalna varnost zahvaljujoč hitremu zaustavljanju rezila.

1. Ščitnik rezila
2. Meč rezila
3. Ščitnik za roke
4. Ročaj za vodenje naprave
5. Dvojno varnostno stikalo
6. Ročaj s stikalom
7. Omrežni kabel
8. Sistem za lažje odvijanje kabla

## Tehnični podatki

	GHS 510 P
Priključek:	230 V
Frekvenca:	50 Hz
Vrsta zaščite:	IP 20
Najvišja zmogljivost:	500 W/P1
Hitrost rezil:	1700 min <sup>-1</sup>
Oddaljenost rezil:	16 mm
Širina meča rezila:	460 mm
Dolžina meča rezila:	510 mm
Električni kabel:	300 mm
Hrupnost:	LWA 99 dB
Teža:	2,3 kg
Kataloška številka:	94001

### \*Podatki o hrupnosti

Izmerjene vrednosti so v skladu z 2000/14/EG (višina 1,60m, odstopanje 1m) – toleranca pri merjenju +- 3dB

## Splošni varnostni napotki



Še pred uporabo naprave natančno preberite priloženo navodilo za uporabo. Za morebitna vprašanja glede priključitve ali načina uporabe naprave, se obrnite na proizvajalca (ali na njegov servisni center).

### PREDVSEM ZARADI LASTNE VARNOSTI, UPOŠTEVAJTE PROSIM SLEDEČE NAPOTKE:

Da bo uporabna naprave varna, natančno prosim upoštevajte vse napotke in varnostna priporočila, navodila za montažo in vse informacije, ki so zajete v tem navodilu za uporabo. Vse osebe, ki skrbijo, uporabljajo ali vzdržujejo napravo morajo biti natančno seznanjeni s tem navodilom za uporabo in obveščeni o potencialnih nevarnostih. Otroci, kot tudi bolne in invalidne osebe morajo biti varni razdalji. Otroke imejte vedno pod kontrolo, če stojijo v bližini stroja. Upoštevajte krajevne in lokalne varnostne prepise, ki veljajo v Sloveniji. Isto velja tudi za napotke in določila

glede varnosti pri delu in varovanja zdravja na delovnem mestu.

Proizvajalec ne odgovarja za varnost stroja, če jih uporabnik svojevoljno preoblikuje; prav tako ne odgovarja za škodo, do katerih bi zaradi tega prišlo.

### POZOR!

- **Delovno mesto naj bo vedno čisto.** Nered in nesnaga na delovni mizi je potencialno nevarna zaradi poškodb in nesreč, ki jih lahko povzročijo.
- **Pazite na pogoje in situacijo v delovnem okolju.** Ne uporabljajte električnega orodja in obdelovanih strojev v vlažnem ali mokrem okolju. Poskrbite za dobro razsvetljavo. Ne izpostavljajte električnega orodja dežju ali vlagi. Naprav ne uporabljajte v bližini vnetljivih tekočin ali plinov.
- **Zavarujte se pred električnim udarom.** Preprečite telesni stik z ozemljenimi površinami, kot so cevi, centralno ogrevanje, štedilniki ali hladilniki.
- **Pri delu preprečite dostop tujim osebam.** Obiskovalci in radovedneži, predvsem pa otroci, bolniki ali slabotne osebe naj bodo v varni razdalji od mesta, kjer delate.
- **Orodje pospravite na varno mesto.** Naprave in aparate, ki jih ne uporabljate, shranite na suho in varno mesto in zaklenite tako, da preprečite dostop otrokom in drugim osebam.
- **Za vsako delo uporabljajte ustrezno orodje.** Ne uporabljajte npr. majhnih naprav ali opreme za delo, ki ga je potrebno opravljati z večjim orodjem. Napravo uporabljajte samo v namene, za katero je bila konstruirana. Ne preobremenjujte naprave.
- **Ne uporabljajte kabla v namen kateremu ne služi!** Ne nosite naprave in ne vlecite vtiča iz vtičnice za kabel. Kable zavarujte pred prekomernim pregrevanjem, oljem ali ostrimi robovi.
- **Podaljševalni kabel za zunanjo uporabo** - Zunaj uporabljajte samo ustrezen podaljševalni kabel, ki mora biti ustrezno označen.
- **Preprečite slučajen zagon naprave.** Preden vtaknete vtič v vtičnico, vedno pazite, da bo naprava izklopljena z glavnim stikalom.
- **Uporabljajte primerno delovno obleko.** Obleka mora biti namembna in vas ne sme pri delu omejevati.
- **Uporabljajte osebna zaščitna sredstva.** Uporabljajte zaščitne čevlje z kovinskimi ali jeklenimi oblogami in ne drsečim podplatom.
- **Nosite zaščitna očala.** Predmeti se lahko odbijejo od naprave, se zaletijo v vas in vas poškodujejo.
- **Uporabljajte primerno zaščito za sluh.** Nosite osebne pripomočke za zaščito sluha, npr. ušesne zamaške itd..
- **Zaščita rok.** Uporabljajte zaščitne rokavice. Usnjene rokavice so ustrezna zaščita.
- **Vedno bodite previdni. Posvetite se delu, ki ga opravljate.** Pri delu trezno premišljajte. Ne uporabljajte naprave, če ste utrujeni. Pod vplivom alkohola, drog ali zdravil, ki negativno vplivajo na način reagiranja, naprave ne uporabljajte.
- **Pazite na poškodovane dele.** Pred uporabo napravo pregledajte. Ali so kateri deli poškodovani? Dobro premislite, če lahko napravo uporabljate kljub manjšim poškodbam, ki ste jih morebiti odkrili in če bo delovala varno in brezhibno.
- **Uporabljajte le odobrene sestavne dele.** Pri vzdrževanju in servisiranju uporabljajte le originalne rezervne dele. Iz tega vzroka vedno raje obiščite pooblaščen servis. Poskrbite za pravilno naravnanje in nastavitve premičnih delov. Ali se deli med seboj ujemajo? Ali so nepoškodovani? Ali je vse pravilno sestavljeno? Ali je vse v redu za brezhibno in varno uporabo naprave? Poškodovani zaščitni elementi itd. morajo biti brezhibni; poškodovane naj zamenja strokovnjak pooblaščenega servisa, če ni v navodilu navedeno drugače. Zamenjavo poškodovanega stikala prepustite strokovnjaku. Glede planiranega popravila se posvetujte s strokovnjakom pooblaščenega servisa.

- **Opozorilo!** Uporaba opreme in nastavkov, ki jih proizvajalec ne priporoča v tem navodilu za uporabo je nevarna, saj lahko poškoduje osebe in povzroči materialne škode.
- **Ne nagibajte se z mesta, kjer stojite.** Izogibajte se nenormalni drži telesa! Poskrbite za dobro stabilnost in bodite nenehno v ravnotežju!

Napravo uporabljajte le v namen kateremu služi. Kakršnakoli druga uporaba se smatra za nestrokovno uporabo. Za stvarne in osebne škode, ki nastanejo zaradi nestrokovne uporabe, ne odgovarja proizvajalec, pač pa uporabnik sam.

#### Varnostni napotki in specifične lastnosti naprave



**Uporabljajte samo skupaj z električnim priključkom, opremljenim z varnostnim stikalom proti nihanju toka (FI).**

Vse kable zaščitite pred prekomernim pregrevanjem, oljem ali ostrimi robovi.



Vtič izvlecite: kadar popravljate napravo, oz. če je ne uporabljate.

V napravo lahko posega le električar. Uporablja lahko le originalne rezervne dele.



Posvetite se delu, ki ga opravljate. Pri delu bodite zbrani.



Napravo uporabljajte le v ustreznem okolju in je ne izpostavljajte vodi oz. vlagi.

Pri delu poskrbite za dobro osvetlitev.



V nevarnih situacijah ali pri tehničnih okvarah napravo takoj izklopite in izvlecite vtič iz vtičnice.



**Skupaj z napravo uporabljajte le originalno orodje in opremo. Uporaba neoriginalnih delov povečuje nevarnost poškodb.**

Otroci in osebe, ki nimajo dovolj izkušenj z uporabo naprave, ali je s svojimi psihofizičnimi lastnostmi ne zmorejo uporabljati sami, jo lahko uporabljajo le pod nadzorom odrasle, izkušene osebe ali strokovnjaka za varnost.



Preprečite otrokom, da se igrajo z napravo.



Nikoli se je ne dotikajte z vlažnimi rokami.



Ne delajte v vlažnem okolju.

Ne preobremenjujte naprave! Napravo vedno uporabljajte le v okviru njene zmogljivosti.

Meča nikoli ne obračajte proti sebi ali proti drugim osebam oz. živalim.

Napravo držite z eno roko za ročaj s stikalom (slika 1/6) z drugo roko pa na vodilnem ročaju (slika 1/4).

#### Uporaba v skladu z namenom

Te škarje so primerne samo za obrezovanje žive meje, grmičevja in okrasnih grmov, ob upoštevanju vseh tehničnih podatkov in varnostnih napotkov.

Vsaka druga uporaba tj. izven okvira se smatra kot uporaba, ki je v navzkrižju z namenom. Proizvajalec ne odgovarja za posledične škode. Ne pozabite, da naši izdelki niso konstruirani za industrijsko pač pa samo za privatno rabo.

#### Varnostni napotki pri prvi uporabi naprave v pogon

Vedno poskrbite, da bodo vsi vijačni spoji na svojem mestu in trdno priviti.



Veje s premerom večjim kot 14 mm najprej odrežite s škarjami za obrezovanje vej, da preprečite poškodbe na stroju.

#### Montaža (slika 2+3)

##### Zaščita rok:

Ščitnik za roke montirajte tako, kot kaže slika 2 z vijaki, ki so priloženi izdelku in se prepričajte, če so dobro priviti.



**Naprave nikoli ne uporabljajte brez zaščitnega pokrova.**

##### Vlečna razbremenitev kabla:

Da pri delu ne izvlečete vtiča iz vtičnice nehote, mora biti tuljava električnega kabla natančno nastavljena – razbremenjena, da se kabel lahko prosto premika – preverite - glej sliko 3.

#### Rokovanje (slika 1+4+5+6)



**Pred uporabo (vtič ne sme biti v vtičnici), snemite pokrov rezila (slika 1/1).**

##### Vklop:

Vtič priključite na omrežje.

Škarje za striženje žive meje so opremljene z varnostnim stikalom za dve roki. Naprava deluje le, če z eno roko družite stikalo (slika 1/5) na vodilnem ročaju (slika 1/4) z drugo roko pa stikalo na ročaju (slika 1/6).

##### Uporaba:

Vedno obrezujte čim bližje viru el. toka, da imate kabel vedno za seboj.

Trapezasto rezanje odgovarja naravni rasti rastlin in omogoča živi meji da optimalno raste in se oblikuje.

- Najprej strizite stranice od spodaj navzgor. Zgornjo stran lahko obrežite ravno, v obliko strehe ali okroglo, to je stvar vašega okusa.
- Varnostni meč rezila ima izmenično prilagojene zobce, ki so po straneh zaobljeni; to zmanjšuje nevarnost poškodb. Dodatna zaščita proti udarcem preprečuje neprijetno vibriranje pri udarcu ob steno, ograje itd..
- Če se nož slučajno blokira ob trd predmet, takoj izklopite napravo, izvlecite vtič iz vtičnice in šele potem tujek odstranite.
- Opozorilo: Kovinske predmete, npr. žične ograje, podpornike za rastline itd. lahko poškodujejo meč rezila.
- Najboljšo zmogljivost stroja dosežete, če obrezujete živo mejo tako, da so zobci rezila pod kotom najmanj 15°. (slika 4)
- Da mejo obrežete v isti višini vam priporočamo, da si vzdolž ograje napeljete vrstico. Odvečne veje odrežite. (slika 5)
- Stranske površine žive meje obrezujte v lokih od spodaj navzgor. (slika 6)

#### Varnostni napotki za uporabnika

Glej Splošne varnostne napotke, Varnostne napotke specifične za to napravo, Varnostne napotke za prvo uvedbo v pogon in Varnostne napotke glede tehničnih pregledov in vzdrževanja.

- Napravo uporabljajte šele, ko v celoti preberete priloženo navodilo za uporabo.
- Obnašajte se odgovorno napram drugim osebam.

### Navodilo po korakih

- Preden se lotite striženja žive meje, počistite delovni prostor in odstranite tujke.
- Uporabljajte primerno zaščitno obleko.
- Zaženite napravo v skladu s poglavjem »Rokovanje«.
- Upošteвайте vsa relevantna varnostna navodila in se ravnajte po napotkih v poglavju Postopek.
- Po vsaki uporabi napravo očistite in preverite, če je naprava in rezilo nista poškodovana.

### Transport in skladiščenje

- Pri transportu stalno pazite, da naprava ni priključena na električni tok.
- Preden jo pospravite, napravo temeljito očistite.
- Shranite jo na ustrezno čisto in suho mesto.

### Sekundarne nevarnosti in varnostni ukrepi

#### Sekundarne nevarnosti – mehanske poškodbe

##### Poškodbe zaradi rezanja

Vrteča se rezila lahko hudo poškodujejo dele telesa ali povzročijo nevarne poškodbe organizma.

Kadar naprava deluje, se nikoli ne dotikajte meča!

Uporabljajte zaščitne rokavice!

##### Zatikanje, navitje

Vrteča rezila se lahko zataknejo za kabel in ga navijejo oziroma pretrgajo.

Medtem ko delate, vedno stojte v varni razdalji od kabla na podlagi in pazite, da ga ne poškodujete.

#### Sekundarna nevarnost električnega udara

##### Neposreden stik z električnim tokom

Z rezili lahko poškodujete el. kabel.

Naprava mora biti vedno opremljena z varnostnim električnim priključkom (F1).

#### Druge nevarnosti



##### Dršenje, spotika ali padec oseb

Pri vzvratni hoji se lahko spotaknete in si poškodujete noge.





Zato premikajte napravo le naprej.

### Oznaka:





#### Varnost izdelka:



	
Naprava odgovarja ustreznim standardom in smernicam EU	Naprava je opremljena z zaščitno izolacijo

#### Opozorilni napotek:



	
Opozorilo/Previdno	Opozorilo pred nevarnostjo električnega udara.
	
Upošteвайте varnostno razdaljo	Zavarujte se pred letečimi deli

#### Ukazi:



	
Pred vzdrževanjem in poseganjem v napravo vedno izvlecite vtič iz vtičnice.	Pred uporabo natančno preberite navodilo za uporabo
	
Uporabljajte zaščitna očala	Uporabljajte zaščitne slušalke

	
Uporabljajte zaščitne rokavice.	Uporabljajte varnostno obutev





#### Prepoved:

	
Splošna prepoved (skupaj z drugim ideogramom)	Ne dotikajte se z rokami notranjih delov
	
Naprave ne izpostavljajte dežju.	Ne vlecite za kabel
	
Če poškodujete ali prerežete kabel, takoj izvlecite vtič iz vtičnice.	

#### Varovanje bivanjskega okolja:

	
Odpadke odvrzite odgovorno - ne škodujte bivanjskemu okolju	Kartonski ovitek je namenjen za reciklažo, zato ga odnesite v surovino.
	
Poškodovane in/ali dotrajane električne naprave oddajte v surovino ali odložite na ustrezno mesto.	

#### Ovitek:

	
Zavarujte pred vlago.	Ovitek mora stati navpično.
	
Pozor - krhko	Interseroh-Recycling-Reciklaža

#### Tehnični podatki:

	
Priključek	Maksimalna zmogljivost
	
Hitrost rezil	Dolžina meča
	
Oddaljenost nožev	Teža
	
Hrupnost	

## IZJAVA O ISTOVETNOSTI EU

S tem izjavljamo,

**Güde GmbH & Co. KG**  
**Birkichstrasse 6**  
**D74549 Wolpertshausen, Nemčija**  
**Nemčija,**

da koncepcija in zgradba spodaj navedenih naprav v izvedbah, ki jih uvajamo na trg, odgovarja osnovnim zahtevam smernic EU za varnost in higieno.

**V primeru spremembe naprave, o kateri se niste posvetovali z nami, ta izjava izgubi svojo veljavnost.**

**Oznake na napravah / kat. št.:**

ŠKARJE ZA ŽIVO MEJO GHS 510 P / #94001

**Ustrezne smernice EU:**

2006/42/EC

2004/108/EC

2000/14/EC&2005/88/EC (LwA=99 dB)

**Uporabljeni usklajeni standardi:**

EN 60745-1:2009+A11

EN 60745-2-15:2009+A1

ZEK 01.4-08/11.11

EN 55014-1:2006+A1

EN 55014-2:1997+A1+A2

EN 61000-3-2:2006+A1+A2

EN 61000-3-3:2008

EN ISO 3744:1995

ISO 11094:1991

Datum/podpis proizvajalca: **05.11.2012**

Podatki o podpisniku: **gospod Arnold, direktor**

Tehnična dokumentacija: J. Bürkle FBL; QS

## Garancija

Garancija velja le za tovarniške napake oz. napake, nastale na materialih, iz katerih je naprava izdelana. Če zahtevate popravila v okviru garancije vedno priložite veljaven račun, ki mora vsebovati datum prodaje in podpis prodajalca.

Garancija ne velja, v kolikor napravo uporablja oseba, ki ni strokovno usposobljena, ali če do okvare pride zaradi nestrokovnega posega v napravo ali stika s tujki. Neupoštevanje navodil za uporabo in montažo ter obraba naprave tekom normalne uporabe prav tako ne sodi v sklop garancije.

## Ukrepi v zasilnih primerih

Zaradi morebitne nezgode mora biti na delovnem mestu vedno pri roki škatla prve pomoči kot narekuje standard DIN 13164. Material, ki ga porabite, nemudoma dopolnite.

Za strokovno pomoč prosim, da izpolnite sledeče podatke:

**Kraj nezgode**

**Vrsta nezgode**

**Število ranjenih oseb**

**Vrsta poškodbe**

Poškodovani osebi začnite čimprej dajati ustrezno prvo pomoč in pokličite zdravnika specialista v najkrajšem možnem času. Poškodovanca zavarujte pred drugimi poškodbami in ga pomirite.

## Odstranjevanje

Napotki za odstranjevanje izhajajo iz ideogramov, ki se nahajajo na napravi oziroma na ovitku. Njihov pomen je razložen v poglavju »Oznake na napravi«.

**Način odstranjevanja ovitka**

Ovitek štiti napravo, da se med transportom ne poškoduje. Ovitek izbiramo glede na način njegove ponovne uporabe ali načina odlaganja. Večinoma je embalaža namenjena za reciklažo. Ponovna uporaba ovitka kot surovine zmanjšuje stroške nastale z odstranjevanjem odpadkov. Deli ovitka (npr. folije, Styropor®), so lahko nevarni za otroke. **Obstaja nevarnost zadušitve!** Dele ovitka shranjujte izven dosega majhnih otrok; čimprej jih odstranite.

## Zahteve, ki jih mora spolnjevati uporabnik

Uporabnik je pred uporabo naprave dolžan natančno prebrati navodilo za uporabo.

## Izobrazba

Za uporabo ni potrebna nobena posebna izobrazba, razen strokovnih napotkov v zvezi z uporabo naprave.

## Minimalna starost

Napravo lahko uporabljajo le osebe, ki so dosegle 18 let starosti in ki so natančno seznanjene z njenim rokovaljem in delovanjem. Mladoletniki med 16. in 18. letom starosti lahko uporabljajo napravo le pod nadzorom odrasle osebe. Izjema so mladoletniki, ki se kot vajenci udeležijo del z namenom, da se naučijo pravilne uporabe; morajo pa biti pod stalnim nadzorom učitelja.

## Urjenje

Glede pravilne uporabe se posvetujte z izkušeno osebo in natančno preberite navodila za uporabo. Posebno šolanje zato ni potrebno.

## Pregledi in vzdrževanje

Za brezhibno delovanje in dolgo življenjsko dobo je pomembno redno čiščenje in vzdrževanje naprave.



**Napravo lahko nastavljate le, če ste izvlekli vtič iz vtičnice. Obstaja velika nevarnost poškodb.**

**Brušenje oz. zamenjava rezila:**

- Brušenje ali zamenjavo prepustite strokovnjaku, saj nestrokovno nabrušeno rezilo lahko hudo poškoduje uporabnika.
- Uporabljajte samo originalne rezervne dele.

## Varnostni napotki za preglede in vzdrževanje

Le redno vzdrževana in dobro negovana naprava lahko zanesljivo služi svojemu namenu. Nezadostno ali neredno vzdrževanje in nega lahko povzroči nepričakovane nezgode ali poškodbe.

- **Pred vsakršnimi opravili na napravi, vedno prekinite dovod električne energije!**
- **Za čiščenje nikoli ne uporabljajte jedka čistilna sredstva. Naprava se lahko poškoduje ali uniči.**

## Servis

Ali imate **tehnična vprašanja? Reklamacijo? Ali potrebujete rezervne dele ali nova navodila za uporabo?**

Na naši spletni strani [www.guede.com](http://www.guede.com) Vam bomo v oddelku **Servis** hitro pomagali. Pomagajmo si vzajemno in hitro. Da lahko Vašo napravo v primeru reklamiranja identificiramo, pošljite nam serijsko številko, kataloško št. in leto izdelave. Vse te podatke boste našli na tipski etiketi izdelka. Vse navedene podatke prosim vnesite tu, da jih imate pri roki:

**Serijska številka:**

**Kataloška številka:**

**Leto izdelave:**

**Telefon:** +49 (0) 79 04 / 700-360

**Telefaks:** +49 (0) 79 04 / 700-51999

**E-pošta:** support@ts.guede.com

**Plan nadziranja in vzdrževanja (slika 7)**

Le redno vzdrževana in dobro negovana naprava lahko zanesljivo služi svojemu namenu. Nezagledano ali neredno vzdrževanje in nega lahko povzroči nepričakovane nezgode ali poškodbe.

Časovni interval	Opis
Pred začetkom dela	<ul style="list-style-type: none"><li>• Gred rezila namažite z univerzalnim mazivom (slika 7)</li></ul>
Po končanem delu	<ul style="list-style-type: none"><li>• Veje in grmovje odstranite z vrtečih se delov s ščetko ali topim predmetom.</li><li>• Ohišje obrišite z mehko krpo.</li><li>• Trdovratnejše nečistoče lahko očistite z mehko krpo, navlaženo v blago raztopino milnice.</li></ul>
Vsako leto/po potrebi	<ul style="list-style-type: none"><li>• Rezilo nabrusite ali zamenjajte z novim.</li></ul>

**Okvara – vzrok – način odpravljanja**

**POZOR: NAJPREJ PREVERITE VAROVALKO PROTI PREGREVANJU!**

Okvara	Vzrok	Rešitev
Naprava ne deluje	Naprava ni pravilno priključena	Glejte poglavje »Rokovanje«
	Podaljševalni kabel je poškodovan.	Kabel preverite in ga zamenjajte z novim, če je potrebno.
Naprava deluje v intervalih	Podaljševalni kabel je poškodovan.	Kabel preverite in ga zamenjajte z novim, če je potrebno.
	Notranji kabli naprave so poškodovani	Pokličite servisni center
Naprava preveč vibrira	Vrteči deli niso centrirani	Vrteče dele preverite, če niso poškodovani



## Uvod

Da biste postigli najduži mogući radni vijek Vašeg električnog postrojenja, prije prvog puštanja uređaja u rad pažljivo pročitajte sve upute navedene u priručniku za korištenje ovog uređaja i priložene sigurnosne upute. Osim toga Vam preporučujemo, da naputak za upotrebu čuvate za slučaj potrebe odnosno za slučaj bilo kakvih sumnja ili pitanja u vezi korištenja ovog uređaja. Iz razloga postepenog tehničkog razvoja proizvoda pridržavamo pravo na tehničke izmjene u svrhu poboljšanja performansa istog. **Kod ovog dokumenta se radi o originalnom naputku za korištenje.**

## Opseg isporuke

Uređaj izvadite iz ambalaže i provjerite da li su uređaj i njegovi dijelovi kompletni:

- 1x Škare za živicu Güde
- 1x štitnik noža
- 1x mač noža
- 2x vijci
- 1x priručnik za korisnika i jamstveni list

Ukoliko gore navedeni dijelovi nedostaju ili ako su oštećeni, obratite se svome prodavaču.

## Popis uređaja (vidi sliku 1)

Motor visoke učinkovitosti od 500 W, noževi visoke kvalitete za čisto i precizno sječenje, optimalna sigurnost na radu zahvaljujući brzom podešavanju noža.

1. Štitnik noža
2. Mač noža
3. Zaštita ruku
4. Vodeći rukohvat
5. Sigurnosni gumb za obje ruke
6. Drška uređaja sa prekidačem
7. Mrežni kabao
8. Mehanizam za olakšanje izvlačenja kabla

## Tehnički podaci

	GHS 510 P
Priključak:	230 V
Frekvencija:	50 Hz
Tip zaštite od prekostruje:	IP 20
Maks. snaga:	500 W/P1
Pomjeranje noževa:	1700 min <sup>-1</sup>
Udaljenost noževa:	16 mm
Širina mača:	460 mm
Dužina mača:	510 mm
Električni kabel:	300 mm
Buka:	LWA 99 dB
Težina:	2,3 kg
Kataloški broj:	94001

### \* Podatak o buci

Izmjerene vrijednosti izračunati su prema 2000/14/EG (1,60m visina, 1m odstupanje) – tolerancija mjerenja +3dB

## Opće upute za sigurnost na radu



Prije prvog stavljanja stroja u rad neophodno je pročitati sve informacije i upute navedene u Naputku za uporabu. U slučaju bilo kakvih sumnja ili poteškoća u vezi instalacije i rukovanja sa strojem obratite se proizvođaču (Servisnom odjeljenju).

## U SVRHU OSIGURANJA VISOKOG STUPNJA BEZOPASNOSTI I SIGURNOSTI KOD RADA SA STROJEM PRIDRŽAVAJTE SE, MOLIM, SLIJEDEĆIH UPUTA ZA RAD:

Radi osiguranja sigurnog i bezopasnog rada ovog motornog uređaja neophodno je pridržavati se svih uputa i informacija, navedenih u priručniku za uporabu, vezane uz sigurnost na radu, montažu i besprijekoran rad uređaja. Sve osobe koje rade s uređajem ili vrše radove na održavanju istog moraju biti upoznate sa ovim priručnikom za korištenje te dobro obaviještene o mogućim rizicima. Uređaj držite i koristite uvijek van dohvata djece, bolesnika i invalidnih osoba. Na djecu treba brižljivo motriti, ako se zadržavaju u okolici stroja. Prilikom uporabe stroja neophodno je poštivati regionalne i lokalne propise sigurnosti na radu, koji važe u mjestu korištenja uređaja. To isto važi i za sve odredbe za zaštitu zdravlja na radnom mjestu.

Proizvođač ne garantira za to, ako su njegovi strojevi mijenjani na nedozvoljen način i ukoliko zbog sličnih promjena nastane osobna ili materijalna šteta.

## UPOZORENJE!

- **Održavajte radno mjesto u urednom i čistom stanju.** Nered na radnom mjestu i radnom stolu povećavaju opasnost od nezgoda i ozljeda pri radu.
- **Vodite računa o specifičnim uvjetima rada u sredini u kojoj radite sa strojem.** Nikad ne koristite ove uređaje i alate u vlažnoj i mokroj sredini. Prostorije moraju biti dobro osvijetljene. Ne ostavljajte električne uređaje napolju, ukoliko pada kiša. Uređaj ne koristite u blizini zapaljivih tečnosti ili goriva.
- **Spriječite ozljede uslijed strujnog udara.** Sprječite tjelesni kontakt sa uzemljenim dijelovima, npr. cijevima, tijelima za grijanje, štednjaka, hladnjaka.
- **Spriječite pristup neovlaštenih osoba stroju.** Posjetioci i sve prisutne osobe, a posebno djeca te bolesne ili slabije osobe moraju se zadržavati u dovoljnoj udaljenosti od mjesta na kojem radite sa uređajem.
- **Osigurajte da svi alati budu uredno pohranjeni.** Uređaje i alate koje upravo ne koristite pohranite na suho mjesto na dovoljnoj visini odnosno bravom onemogućite pristup neovlaštenih osoba alatima.
- **Koristite ispravne alate za svaku vrstu rada.** Ne koristite npr. male uređaje ili alate odnosno pribor uređaja za radove koji zahtijevaju primjenu većih uređaja i alata. Uređaje i alate koristite isključivo u svrhe za koje su namijenjeni. Uređaj ne preopterećujte!
- **Nemojte koristiti kabao za namjene, za koje nije određen !** Alate ne prenosite tako što ćete ih vući za kabel niti ne vucite kabel ako želite izvaditi utikač priključnog kabla iz utičnice. Čuvajte kabao od prekomjerne temperature, ulja i oštih rubova.
- **Produžni kablovi za vanjsku uporabu** - Vani koristite samo dozvoljene produžne kablove sa odgovarajućom oznakom.
- **Izbjegavajte nehotično uključivanje uređaja.** Prije stavljanja utikača priključnog kabla u utičnicu provjerite da li je stroj isključen pomoću glavnog prekidača stroja.
- **Nosite odgovarajuću odjeću.** Vaša odjeća mora biti prilagođena radu pa Vas ne smije nikako ograničavati prilikom rada.
- **Upotrebljavajte sredstva za osobnu zaštitu na radu.** Nosite zaštitne cipele sa čeličnim ojačanjem i neklizajućom potplatom.
- **Pri radu koristite zaštitne naočale.** Predmeti mogu se odbiti prema Vama.
- **Upotrebljavajte sredstva za zaštitu sluha.** Nosite osobna sredstva za zaštitu sluha, npr. čepiće za uši za zaštitu od buke.
- **Zaštita ruku.** Upotrebljavajte zaštitne rukavice Kožne rukavice osiguravaju dobru zaštitu pri radu.

- **Budite stalno oprezni. Uvijek pazite što radite.** Uvijek radite razumno i razmišljajte. Nikad ne radite sa strojevima na motorni pogon ako ste umorni. Sa uređajem ne smiju raditi osobe pod utjecajem alkohola, droge ili lijekova koji negativno utječu na sposobnost reakcija.
- **Pazite na oštećene dijelove uređaja.** Prije početka provjerite odnosno izvršite pregled uređaja. Dali su neki dijelovi uređaja oštećeni? U slučaju lakog oštećenja dobro razmislite da li će uređaj ispravno i besprijekorno funkcionirati s takvim oštećenjem.
- **Koristite samo odobrene dijelove.** Kod održavanja i popravaka uređaja koristite samo originalne rezervne dijelove. U vezi rezervnih dijelova bratite se autoriziranom servisu. Pazite na ispravnu podešenost uređaja i njegovih pokretnih dijelova. Ne poklapaju li se neki dijelovi? Jesu neki od njih možda oštećeni? Da li sve ispravno instalirano? Da li su ispunjeni svi preduvjeti za besprijekorno funkcioniranje stroja? Oštećene štitnike i zaštitne mehanizme potrebno je odnijeti u autorizirani servis na popravak odnosno zamjenu, ukoliko nije drukčije određeno u nuputku za upotrebu. U slučaju kvara gumba odnesite uređaj na popravak u autorizirani servis. Ako želite osigurati planirani popravak uređaja obratite se najbližem servisu.
- **Upozorenje!** Korištenje pribora i priključnih dijelova koji nisu u ovom nuputku izričito preporučeni za upotrebu, može ozbiljno ugroziti osobe i objekte.
- **Ne naginjte se na mjestu gdje stojite.** Izbjegavajte neprirodno držanje tijela. Stojte sigurno i održavajte stalnu ravnotežu.

Uređaj se smije koristiti isključivo u navedene svrhe. Bilo kakvo korištenje suprotno njegovoj namjeni smatra se neovlaštenim korištenjem. Odgovornost za materijalne štete i ozljede osoba uslijed neovlaštene manipulacije sa uređajem snosi isključivo korisnik uređaja; proizvođač u takvim slučajevima ne snosi nikakvu odgovornost.

#### Važna upozorenja specifična za ovaj stroj.



**Uređaj koristite samo priključen na utičnicu i sa sigurnosnim prekidačem (FI) koji ga štiti od variranja struje.**

Sve kablove čuvajte od prekomjerne temperature, ulja i oštih rubova.



Prije izvođenja popravaka, održavanja odnosno ako stroj upravo ne koristite, izvadite utikač priključnog kabla iz utičnice.

Radove na električnom postrojenju smije izvoditi samo stručno osposobljeni električar. Koristite samo originalne dijelove.



Uvijek pazite što radite. Pri radu postupajte vrlo oprezno.



Stroj koristite samo u odgovarajućoj sredini i nemojte je izlagati vodi i vlažnosti.

Pri radu osigurajte dovoljno osvjetljenje.



U opasnim situacijama odnosno u slučaju kvarova i ispada stroj odmah isključite i izvadite utikač iz utičnice.



**Dozvoljeno je koristiti samo alate i pribor (dodatnu opremu) odobrene od strane proizvođača. U slučaju primjene neodobrenih dijelova postoji velika opasnost od ozljeda.**

Djeca i osobe koje nemaju potrebna iskustva za rad i rukovanje strojem odnosno hendikepirane osobe sa smanjenom fizičkom, mentalnom ili čulnom sposobnošću, nikada ne smiju koristiti stroj bez nadzora odrasle osobe ili sigurnosnog tehničara.



Čuvajte stroj van dosega djece.



Nikad ne dirajte generator mokrim rukama.



Ne radite u vlažnoj sredini.

Nikad ne preopterećujte uređaj! Uvijek radite u radnom opsegu snage uređaja.

Nož nikada ne smije biti usmjeren prema tijelu korisnika niti prema drugim osobama i životinjama.

Stroj držite tako da jedna ruka bude smještena na ručki sa prekidačem (slika 1/6) a drugom rukom prekidač na rukohvatu (slika 1/4).

#### Korištenje uređaja sukladno njegovoj namjeni

Ove škare za žive ograde su prikladne isključivo za sječenje živih ograda, šiblja i ukrasnih grmova, pod uvjetom poštivanja svih tehničkih podataka i sigurnosnih uputa. Svaka drugi način uporabe smatra se nesukladan s namjenom Proizvođač ne snosi odgovornost za štete i ozljede pri radu s postrojenjem. Vodite računa o tome da naši proizvodi nisu namijenjeni za industrijsku upotrebu.

#### Sigurnosne upute za prvo stavljanje u rad

Uvijek osigurajte ispravno zatezanje vijčanih spojeva i koristite isključivo navedene sastavne dijelove isporuke.



**Grane presjeka iznad 14 mm prvo odsjecite škarama za grane, da ne oštetite uređaj.**

#### Montaža (slika 2+3)

##### Zaštita ruku:

Štitnik za zaštitu ruku montirajte prema slici 2 pomoću dva vijka koji dolaze s proizvodom, i provjerite da su dovoljno zategnuti.



**Nikad ne koristite uređaj bez štitnika za ruke.**

##### Rasterećenje kabla prilikom vučenja

Da biste spriječili slučajno nehotično izvlačenje spojnog kabla iz kombinacije prekidač/utičnica, provjerite, molim, da li je dobro pričvršćen spojni kabel mehanizma za olakšanje vučenja – vidi sliku. 3.

#### Rukovanje (Slika br. 1+4+5+6)



**Prije upotrebe, dok je stroj odspojen od izvora napajanja, uklonite štitnik noža (slika br. 1/1).**

##### Uključivanje:

Uređaj priključite u mrežu. Škare za živicu Güde oprijemljene su dvoručnim sigurnosnim spojem. Stroj radi samo ako je jednom rukom pritisnut prekidač (slika br. 1/5) na ručki za vođenje/upravljanje stroja (slika br. 1/4) a drugom rukom prekidač na rukohvatu (slika 1/6).

##### Primjena:

Uvijek počnite sjeći na mjestu koje se nalazi najbliže izvoru napajanja tako da kabel bude uvijek smješten iza Vas. Rez u obliku nepravilnog pravokutnika odgovara prirodnom rastu biljaka i omogućava živim ogradama optimalan rast.

- Prvo sijekite bočne plohe odozdo prema gore. Gornju stranu odsjecite prema vlastitoj želji ravno, u obliku krova ili okruglo.
- Sigurnosna letva noževa ima rezače u naizmjeničnom rasporedu, koji su sa strane zaobljeni, što smanjuje opasnost od ozljeda. Dodatna zaštita protiv udara sprječava neprijatne odraze kod slučajnih udara u zidove, ograde i slično.
- U slučaju blokade noža uslijed kontakta sa čvrstim predmetima odmah isključite škare, prekinite dovod električne struje, a tek onda uklonite blokirani predmet.
- Upozorenje: Metalni predmeti, npr. žičane ograde, potporni štapovi za drva i slično mogu uzrokovati oštećenje letve noževa.
- Najbolji rezultat rezanja ćete postići ako stavite škare u takav položaj da zubi noževa zatvaraju sa ogradom kut od cca 15° (slika 4)
- Da biste postigli ravnomjernu visinu ograde, preporučljivo je napeti duž ograde konopac. Suvišne grane odsjecite. (slika 5)
- Bočne površine ograde sječu se tako da se škare kreću odozdo prema gore u lukovima. (slika 6)

#### Sigurnosne upute za osoblje stroja

Vidi Opće sigurnosne upute, Sigurnosne upute specifične za konkretan stroj, Sigurnosne upute za prvo puštanje u rad te Sigurnosne upute za tehničke preglede i održavanje.

- Prije korištenja uređaja obavezno pročitajte upute navedene u Naputku za uporabu istog.
- Pri radu se ponašajte odgovorno prema ostalim osobama.

#### Upute korak po korak

- Prije sječenja ukrasnog grmlja ili živice odstranite sa površine tla inorodne predmete.
- Obucite odgovarajuću zaštitnu odjeću.
- Pustite uređaj prema uputama u poglavlju «Rukovanje» u rad.
- Pridržavajte se svih važnih sigurnosnih uputa i postupajte kao u poglavlju Postupak.
- Nakon svake upotrebe uređaja očistite i prekontrolirajte uređaj za sječenje zbog eventualnog kvara.

#### Transport i skladištenje

- Prilikom transporta mora biti uređaj uvijek isključen iz utičnice.
- Prije uskladištenja uređaj uvijek temeljito očistite.
- Uređaj čuvajte na čistom i suhom mjestu.

#### Sekundarna opasnost i zaštitne mjere

##### Mehanička sekundarna opasnost

**Ozljede nanesene noževima, odsjecanje rotirajući noževi mogu izazvati ozbiljne posjekline odnosno odrezati dijelove tijela.**

Nemojte ni u kom slučaju dirati nož dok je stroj u radu! Upotrebljavajte zaštitne rukavice!

##### Hvatanje, namotanje

**Prilikom dodira, mogu noževi oštetiti ili presjeći kabao uređaja.**

Prilikom rada uvijek stojte u sigurnoj udaljenosti od kabela i pazite da ga ne oštetite.

##### Sekundarna opasnost električnog udara

**Neposredan kontakt sa dijelovima pod naponom**  
U slučaju kontakta kabela s oštricom noža može doći do njegovog presijecanja.

Uvijek radite samo sa električnim priključkom (FI).

##### Ostale vrste opasnosti



##### Pokliznuće ili pad osoba

**Prilikom vožnje unatrag postoji opasnost od spotaknuća, i povrijediti se škarama.**





Uređaj uvijek pomjerajte naprijed.

#### Oznaka:

##### Sigurnost proizvoda:

	
Proizvod ispunjava zahtjeve odgovarajućih smjernica EU	Uređaj je opremljen zaštitnom izolacijom

##### Upute za upozorenje:

	
Upozorenje/Pažnja	Upozorenje na opasnost od ozljeda uslijed strujnog udara
	
Održavajte sigurnosno odstojanje	Opasnost od letećih dijelova



##### Naredbe:

	
Prije održavanja i svih radova na uređaju, izvucite utikač iz utičnice.	Prije rada sa strojem pažljivo pročitajte ovaj naputak za uporabu.
	
Pri radu koristite zaštitne naočale	Koristite zaštitu za sluh
	
Koristite zaštitne rukavice.	Upotrebjavajte zaštitne cipele





##### Zabrane:

	
Opća zabrana (zajedno sa drugim ideogramom)	Ne dirajte unutarnje dijelove golim rukama.
	
Uređaj ne smje biti izložen kiši.	Ne vucite za kabao
	
Ako je kabel stroja oštećen ili presječen, odmah izvadite utikač iz mrežne utičnice!	







##### Zaštita životne sredine:

	
Osigurajte stručnu likvidaciju otpada kako ne bi došlo do oštećenja okoliša.	Ambalažu od ljepenke odnesite u odgovarajući centar za skupljanje i reciklažu otpada.
	
Električne ili elektronske uređaje u kvaru i/ili likvidirane uređaje odnesite u odgovarajuće centre za skupljanje otpada.	

**Ambalaža:**

	
Zaštitite od vlage.	Ambalaža mora biti okrenuta prema gore.
	
Pozor! Krhki tovar!	Interseroh-Recycling

**Tehnički podaci:**

	
Priključak	Maksimalna snaga
	
Pomjeranje noževa	Dužina mača
	
Udaljenost noževa	Težina
	
Buka	

**Izjava o sukladnosti EU**

Temeljem ove izjave, mi,

**Güde GmbH & Co. KG**  
 Birkichstrasse 6  
 D74549 Wolpertshausen  
 Njemačka.

proglašavam da dole navedeni uređaji, u pogledu njihove koncepcije i konstrukcije kao i u pogledu izvedbi koje smo uveli u promet, ispunjavaju odgovarajuće osnovne zahtjeve u vezi sigurnosti i zdravlja prema smjernicama EU.

**Ako dođe do izmjene uređaja bez naše suglasnosti, ova Izjava postaje nevažećom.**

**Oznaka uređaja / kat. br.**

ŠKARE ZA ŽIVE OGRADE GHS 510 P / #94001

**Primjenjive smjernice EU:**

2006/42/EC  
 2004/108/EC  
 2000/14/EC&2005/88/EC (LwA=99 dB)

**Primijenjeni harmonizirani standardi :**

EN 60745-1:2009+A11  
 EN 60745-2-15:2009+A1  
 ZEK 01.4-08/11.11  
 EN 55014-1:2006+A1  
 EN 55014-2:1997+A1+A2  
 EN 61000-3-2:2006+A1+A2  
 EN 61000-3-3:2008  
 EN ISO 3744:1995  
 ISO 11094:1991

Datum/Potpis proizvođača: **05.11.2012**



Podaci o potpisanoj osobi: gospodin Arnold, Direktor

Tehnička dokumentacija: J. Bürkle FBL; QS

**Jamstvo**

Jamstvo se odnosi samo na nedostatke, koji su nastali zbog kvarnog materijala ili putem proizvodnje. Neophodno je, da se prilikom reklamacije dopremi i račun, koji mora biti potpisan od strane prodavača i obilježen datumom te pečatom prodavaonice.

U okvir jamstva ne spadaju kvarovi, koji bi nastali putem nepravilne uporabe kao npr.: preopterećenje stroja, rukovanje silom odnosno zbog štetnog dodira sa stranim predmetima. Nepoštivanje ovog naputka za uporabu i montažu, te normalna istrošenost prilikom upotrebe uređaja, također ne spada u sklop jamstva.

**Upute za slučaj nužde**

Za slučaj eventualnih nezgoda i ozljeda na radu, na radnom mjestu mora biti uvijek na raspolaganju priručna ljekarna za pružanje prve pomoći u skladu sa standardom **DIN 13164**. Nakon korištenja određenog materijala iz priručne ljekarne neophodno je isti odmah dopuniti.

Trebate li pomoć, navedite slijedeće podatke:

**Mjesto nezgode**

**Vrsta nezgode**

**Broj ozlijeđenih osoba**

**Vrsta ozljede**

Osigurajte prvu pomoć prema vrsti ozljeda i što najbrže potražite stručnu liječničku pomoć. Štitite ozlijeđenu osobu od drugih ozljeda i smirite je.

**Likvidacija**

Upute za likvidaciju ovog uređaja proizlaze iz navedenih ideograma, koji se nalaze na njegovom kućištu i na omotaču. Objašnjenja značenja pojedinačnih ideograma ćete naći u poglavlju „Oznake na uređaju“.

**Likvidacija transportne ambalaže**

Ambalaža štiti uređaj od oštećenja tijekom prijevoza. Materijal ambalaže odabran je s obzirom na zaštitu okoliša i način likvidacija, što znači da materijal ambalaže može biti recikliran. Vraćanjem ambalaže u novi ciklus ponovne upotrebe štite sirovine i doprinosite smanjenju troškova likvidacije i postupanja s otpadom. Dijelovi ambalaže (npr. folije Styropor®) mogu biti opasne za djecu. **Postoji opasnost od gušenja!** Dijelove ambalaže čuvajte van dosega djece i što prije likvidirajte.

**Preporuke prije upotrebe**

Prije upotrebe uređaja mora korisnik pažljivo pročitati ove upute za korištenje.

**Kvalifikacija**

Osim detaljne upute od strane stručnjaka u vezi korištenja ovog uređaja nije potrebna druga kvalifikacija.

**Minimalna starost osoblja stroja**

Sa uređajem smiju raditi samo osobe koje su navršile 18 godina i upoznate su s radom i funkcijom stroja. Maloljetne osobe starosti od 16 do 18 godina smiju raditi s uređajem samo pod nadzorom odrasle osobe. Jedina iznimka jest rad maloljetnih osoba, uz uvjet da ove osobe rade s uređajem u okviru praktičnih vježbi pod nadzorom stručnog voditelja obuke.

**Obuka**

Korištenje uređaja zahtijeva samo odgovarajuću pouku od strane stručne osobe odnosno upoznavanje sa uputama navedenim u naputku za korištenje. Specijalna obuka nije neophodna.

## Pregledi i održavanje

Radi besprijekorne funkcioniranja i dugog radnog vijeka uređaja neophodno je redovito čišćenje i održavanje.



**Prije podešavanja stroja obavezno izvadite utikač iz utičnice. Postoji opasnost od ozljeda.**

### Brušenje odnosno zamjena noža:

- To smije izvršiti samo stručnjak, jer nestručna montaža može biti uzrok ozbiljnih ozljeda.
- Koristite samo originalne dijelove.

## Sigurnosne upute za tehničke preglede i održavanje

Samo redovito održavan uređaj može biti dobar pomoćnik pri radu. Nedovoljno održavanje i njega mogu uzrokovati nepredvidive nezgode i ozljede.

- **Prije svakog rada na uređaju uvijek izvucite dovod električne struje.**
- **Za čišćenje nikad ne koristite agresivna sredstva za čišćenje. Moglo bi doći do oštećenja ili uništenja uređaja.**

## Servis

Da li imate **tehnička pitanja ? Reklamaciju? Da li Vam trebaju rezervni dijelovi ili upute za uporabu?**

Na našem home page [www.quede.com](http://www.quede.com) u odjeljenju „Servis“ ćemo Vam pružiti pomoć brzo i bez nepotrebne birokracije. Pomozite nam kako bismo Vam mogli pomoći. Radi identifikacije Vašeg aparata u slučaju reklamacije potreban nam je serijski broj, broj narudžbe i godina proizvodnje. Sve ove podatke naći ćete na tipskoj pločici. Kako biste ove podatke uvijek imali pri ruci, napišite je molim ovdje:

**Serijski broj:**

**Kataloški broj:**

**Godina proizvodnje:**

**Telefon:** +49 (0) 79 04 / 700-360

**Fax:** +49 (0) 79 04 / 700-51999

**E-mail:** [support@ts.quede.com](mailto:support@ts.quede.com)

## Plan kontrola i održavanja (slika 7)

Samo redovito održavan uređaj može biti dobar pomoćnik pri radu. Nedovoljno održavanje i njega mogu uzrokovati nepredvidive nezgode i ozljede.

Vremenski interval	Opis
Prije početka rada	<ul style="list-style-type: none"><li>• Vratilo noža podmažite univerzalnim mazivom. 7)</li></ul>
Nakon završetka rada	<ul style="list-style-type: none"><li>• Grane i žbunje očistite s rotirajućih sustavnih dijelova četkom ili s tupim predmetom.</li><li>• Kućište obrišite mekanom krpom.</li><li>• Otvrđnute nečistoće očistite mekanom krpom i otopinom vode i sapuna.</li></ul>
Svake godine/prema potrebi	<ul style="list-style-type: none"><li>• Noževe naoštrite ili zamijenite novim</li></ul>

## Kvarovi – uzroci – otklanjanje kvarova

**PAŽNJA: UVIJEK PRVO PROVJERITE TERMIČKE OSIGURAČE ZA ZAŠTITU PROTIV PREGRIJAVANJA!**

Kvar	Uzrok	Način uklanjanja
Uređaj ne radi	Uređaj nije pravilno priključen	Vidi poglavlje «Rukovanje»
	Produžni kabel je oštećen	Kabel provjerite i zamijenite ga novim, ako je potrebno
Uređaj radi u intervalima	Produžni kabel je oštećen	Kabel provjerite i zamijenite ga novim, ako je potrebno
	Unutrašnji kablovi u uređaju su oštećeni.	Obratite se servisnom centru.
Uređaj prekomjerno vibrira	Neizbalansiranost na rotirajućim sustavnim dijelovima	rotirajuće sustavne dijelovi prekontrolirajte zbog eventualnog oštećenja

## Uvod

Kako biste postigli što najduži radni vijek ovog uređaja, prije prvog puštanja u rad pažljivo, pročitajte sva uputstva navedena u priručniku za korištenje i priložena uputstva bezbjednosti. Osim toga preporučujemo Vam da uputstva za upotrebu sačuvate za slučaj kasnije upotrebe ili za slučaj bilo kakvih sumnja odnosno daljih pitanja što se tiče korištenja ovog uređaja. U vidu postepenog tehničkog razvoja pridržavamo pravo na tehničke izmjene zbog poboljšanja karakteristika proizvoda.  
**Ovaj dokument je originalno Uputstvo za upotrebu uređaja.**

## Opseg isporuke

Uređaj izvadite iz omotača i provjerite da li su uređaj i njegovi dijelovi u kompletu:

- 1x Škare za živicu Güde
- 1x štitičnik noža
- 1x mač noža
- 2x vijci
- 1x uputstva za i garantni list

Ako gore navedeni dijelovi nedostaju ili u slučaju da su oštećeni, obratite se prodavaču, kod kojeg ste uređaj kupili.

## Popis uređaja (vidi sliku 1)

Motor visoke učinkovitosti od 500 W, noževi visoke kvalitete za precizno sječenje, optimalna bezbjednost pri radu zahvaljujući brzom podešavanju noža.

1. Štitičnik noža
2. Mač noža
3. Zaštita ruku
4. Vodeći rukohvat
5. Bezbjednosno dugme za obje ruke
6. Držač uređaja s prekidačem
7. Mrežni kabel
8. Mehanizam za izvlačenje kabla

## Tehnički podaci

	GHS 510 P
Priključak:	230 V
Frekvencija:	50 Hz
Tip prekostrujne zaštite:	IP 20
Maks. snaga:	500 W/P1
Pomjeranje noževa:	1700 min <sup>-1</sup>
Udaljenost noževa:	16 mm
Širina mača:	460 mm
Dužina mača:	510 mm
Električni kabel:	300 mm
Buka:	LWA 99 dB
Težina:	2,3 kg
Kataloški broj/broj narudžbe:	94001

### \* Podatak o buci

Izmjerene vrijednosti izračunati su prema 2000/14/EG (1,60m visina, 1m odstupanje) – tolerancija prilikom mjerenja +3dB

## Opšta uputstva za bezbjednost na radu



Prije prvog stavljanja uređaja u pogon neophodno je pročitati sve informacije i uputstva navedene u ovom Priručniku za korištenje. U slučaju bilo kakvih sumnji ili poteškoća što se tiče namještanja i korištenja ovog uređaja obratite se proizvođaču (Odjeljenju za servis).

## U SVRHU OBEZBJEĐENJA VISOKOG STUPNJA BEZOPASNOSTI I BEZBEDNOSTI PRILIKOM RADA S UREĐAJEM PRIDRŽAVAJTE SE, MOLIMO, SLIJEDEĆIH UPUTSTAVA ZA RAD:

Zbog obezbjeđenja sigurnog i bezopasnog rada ovog uređaja važno je pridržavati se svih uputstava i informacija, navedenih u priručniku za upotrebu, vezane uz bezbjednost na radu, montažu i besprijekoran rad uređaja. Sva lica koja upotrebljavaju uređaj ili ga održavanju moraju biti upoznata sa ovim priručnikom za upotrebu i dobro obaviještene o mogućim opasnostima. Uređaj držite i upotrebljavajte uvijek izvan dohvata djece, bolesnika i invalidnih osoba. Na djecu treba paziti, ako se zadržavaju u okolici ovog uređaja. Prilikom upotrebe uređaja neophodno je poštivati regionalne i lokalne propise o bezbjednosti na radu, koji važe u mjestu upotrebe uređaja. Isto važi i za sve odredbe za zaštitu zdravlja na radnom mjestu.

Proizvođač ne odgovara za to, ako su njegovi strojevi mijenjani na nedozvoljen način i ukoliko zbog sličnih promjena nastane lična ili materijalna šteta.

## UPOZORENJE!

- **Radno mjesto mora biti uvijek u urednom i čistom stanju.** Nered na radilištu ili na stolu povećavaju opasnost nesreća i ozljeda prilikom upotrebe.
- **Vodite računa o specifičnim uslovima rada u okolini, u kojoj upotrebljavate uređaj.** Nikada ne upotrebljavajte uređaj i alat u vlažnoj i mokroj okolini. Prostorije moraju biti dobro osvijetljene. Ne ostavljajte električne uređaje napolju, ako pada kiša. Uređaj ne upotrebljavajte u blizini zapaljivih tečnosti ili goriva.
- **Spriječite ozljede zbog strujnog udara!** Spriječite tjelesni dodir sa uzemljenim dijelovima, npr. cijevima, tijelima za grijanje, štednjaka, hladnjaka.
- **Spriječite pristup neovlaštenih lica stroju.** Tuđa i sva ostala prisutna lica, a posebno djeca i bolesne odnosno slabije osobe moraju se zadržavati u dovoljnoj udaljenosti od mjesta gdje se uređaj koristi.
- **Obezbjedite da svi alati budu uredno sačuvani.** Uređaje i alate koje upravo ne upotrebljavate sačuvajte na suho, više postavljeno mjesto ili bravom onemogućite pristup neovlaštenih osoba uređajima.
- **Upotrebljavajte ispravne alate za svaku vrstu rada.** Ne upotrebljavajte npr. male uređaje ili alate odnosno pribor uređaja za radove koji zahtijevaju primjenu većih uređaja i alata. Uređaje i alate koristite isključivo u svrhe za koje su namijenjeni. Uređaj ne preopterećujte!
- **Ne koristite kabel za namjene, za koje nije određen!** Alate ne prenosite tako što ćete ih vući za kabel niti ne vucite kabel, ukoliko želite izvaditi utikač kabla iz utičnice. Kabao čuvajte od prekomjerne temperature, ulja i oštih predmeta.
- **Produžni kablovi za spoljašnju upotrebu** - Vani koristite samo dozvoljene produžne kablove sa odgovarajućom oznakom.
- **Izbjegavajte nehotično uključivanje uređaja.** Prije stavljanja utikača na priključnom kablu u utičnicu provjerite da li je uređaj isključen glavnim prekidačem uređaja.
- **Nosite odgovarajuću odjeću.** Vaša odjeća mora biti prilagođena radu pa Vas ne smije nikako ograničavati prilikom rada.
- **Upotrebljavajte sredstva lične zaštite na radu.** Upotrebljavajte zaštitne cipele sa čeličnim ojačanjem i neklizajućom potplatom.
- **Prilikom rada koristite zaštitne naočale** Predmeti mogu se odbiti prema Vama.
- **Upotrebljavajte sredstva za zaštitu sluha.** Upotrebljavajte lična sredstva za zaštitu sluha, npr. čepiće za uši za zaštitu od buke.
- **Zaštita ruku** Koristite zaštitne rukavice. Kožne rukavice obezbeđuju dobru zaštitu pri radu.

- **Budite uvijek oprezni. Uvijek pazite na to što radite.** Uvijek radite razumno i promišljeno. Nikad ne radite sa motornim uređajima, ako ste umorni. Zabranjeno je korištenje uređaja osobama pod utjecajem alkohola, droge ili lijekova koji negativno utječu na sposobnost brze reakcije.
- **Pazite na oštećene dijelove.** Prije početka rada provjerite odnosno pregledajte uređaj. Da li su neki dijelovi uređaja oštećeni? U slučaju manjeg oštećenja dobro razmislite da li će uređaj ispravno i besprijekorno funkcionirati s tim oštećenjem.
- **Upotrebljavajte samo odobrene dijelove.** Prilikom održavanja i popravaka uređaja upotrebljavajte samo originalne dijelove. Što se tiče rezervnih dijelova obratite se autoriziranom servisu Pazite na pravilnu podešenost uređaja i njegovih pokretnih dijelova. Ne poklapaju se neki dijelovi? Jesu neki od njih možda oštećeni? Da li sve ispravno namješteno? Jesu li ispunjeni svi preduvjeti za besprijekorno funkcionisanje uređaja? Oštećene zaštitne mehanizme odnesite u autorizirani servis na popravku odnosno zamjenu novima, ako drukčije nije određeno u ovom uputstvu za korištenje. U slučaju kvara dugmeta odnesite uređaj na popravak u autorizirani servis. Ukoliko želite obezbjediti planirani popravak uređaja obratite se najbližem servisu.
- **Upozorenje!** Upotreba pribora i priključnih dijelova koji nisu u ovim uputama izričito preporučeni za upotrebu, može ozbiljno ugroziti osobe i objekte.
- **Ne naginjte se na mjestu gdje stojite.** Izbjegavajte neprirodno držanje tijela. Stojte bezbjedno i održavajte stalnu ravnotežu.

Uređaj se smije upotrebljavati samo u navedene svrhe. Bilo kakva upotreba suprotno njegovoj namjeni smatra se neovlaštenim korištenjem. Odgovornost za materijalne štete i ozljede lica zbog neovlaštenog rukovanja sa uređajem snosi isključivo korisnik uređaja; proizvođač u takvim slučajevima ne snosi nikakvu odgovornost.

#### Važna upozorenja specifična za ovaj uređaj.



**Uređaj upotrebljavajte samo priključen na utičnicu i sa bezbjednosnim prekidačem (FI) koji ga štiti od variranja struje.**

Kabao čuvajte od prekomjerne temperature, ulja i oštih predmeta.



Prije popravaka, održavanja odnosno ako uređaj upravo ne koristite, izvadite utikač kabla iz utičnice.

Radove na električnom postrojenju može vršiti samo stručno osposobljeni električar. Upotrebljavajte samo originalne dijelove.



Uvijek pazite na to što radite. Pri radu budite vrlo oprezni.



Uređaj koristite samo u odgovarajućoj sredini i ne izlažite ga vodi i vlazi.

Pri radu uvijek obezbjedite prikladno osvjjetljenje.



U opasnim situacijama odnosno u slučaju kvarova i ispada uređaj odmah isključite i izvadite utikač iz utičnice.



**Dozvoljena upotreba samo onih alata i pribora (dodatne opreme), koji su odobreni od strane proizvođača. U slučaju primjene neodobrenih dijelova postoji velika opasnost od ozljeda.**

Djeca i lica koje nemaju potrebna iskustva za rad i rukovanje strojem odnosno hendikepirana lica sa smanjenom fizičkom, mentalnom ili čulnom sposobnošću, nikad ne smiju upotrebljavati uređaj bez nadzora odrasle osobe ili bezbjednosnog tehničara.



Čuvajte van dohvata djece.



Nikad ne dirajte uređaj mokrim rukama.



Ne radite u vlažnoj sredini.

Nikad ne preopterećujte uređaj! Uvijek radite u radnom rasponu snage ovog uređaja.

Nož nikada ne smije biti usmjeren prema tijelu korisnika niti prema drugim osobama i životinjama.

Stroj držite tako da jedna ruka bude smještena na ručki sa prekidačem (slika 1/6) a drugom rukom držite prekidač na rukohvatu (slika 1/4).

#### Korištenje uređaja u skladu sa njegovom namjenom

Ovaj škare za živicu prikladne su samo za sječenje živih ograda, šiblja i ukrasnih grmova, pod uvjetom poštivanja svih tehničkih podataka i bezbjednosnih uputstava. Svaki drugi način korištenja smatra se nesukladan s Proizvođač ne odgovara za štete i ozljede nastale prilikom korištenja uređaja. Vodite računa o tome da naši proizvodi nisu namijenjeni za industrijsku upotrebu.

#### Bezbjednosna uputstva za prvo stavljanje u rad

Uvijek obezbjedite ispravno zatezanje vijčanih spojeva i upotrebljavajte isključivo navedene sastavne dijelove isporuke.



**Grane presjeka više od 14 mm najprije odsijecite škarama, da ne oštetite uređaj.**

#### Montaža (slika 2+3)

##### Zaštita ruku

Štitnik za zaštitu ruku montirajte prema slici 2 pomoću dva vijka koji dolaze s proizvodom, i provjerite da su dovoljno zategnuti.



**Nikad ne koristite uređaj bez štitnika za ruke.**

##### Rasterećenje kabla prilikom vučenja

Kako biste spriječili slučajno nehotično izvlačenje spojnog kabla iz kombinacije prekidač/utičnica, provjerite, molim, da li je dobro fiksiran priključni kabel mehanizma za olakšanje vučenja – vidi sliku. 3.

#### Rukovanje (Slika br. 1+4+5+6)



**Prije upotrebe, dok je uređaj isključen od izvora napajanja, sklonite štitnik noža (slika 1/1).**

##### Uključivanje:

Uređaj priključite u mrežu. Škare za živicu Güde oprijemljene su dvoručnim bezbjednosnim spojem. Uređaj radi samo ukoliko je jednom rukom pritisnut prekidač (slika br. 1/5) na ručki za vođenje/upravljanje uređaja (slika br. 1/4) a drugom rukom prekidač na rukohvatu (slika 1/6).

### Primjena:

Uvijek počnite sjeći na mjestu koje se nalazi najbliže električnog priključka, tako da kabel bude uvijek smješten iza Vas.

Sječenje u obliku nepravilnog pravokutnika odgovara prirodnom rastu biljaka i omogućava živim ogradama optimalan rast.

- Prvo sječite bočne površine odozdo prema gore. Gornju stranu odsjecite prema vlastitoj želji ravno, u obliku krova ili okruglo.
- Bezbjednosna letva noževa ima rezače u naizmjeničnom rasporedu, koji su sa strane zaobljeni, što smanjuje opasnost od ozljeda. Dodatna zaštita protiv udara sprječava neprijatne odraze kod slučajnih udara u zidove, ograde i slično.
- U slučaju blokade noža uslijed kontakta sa čvrstim predmetima odmah isključite uređaj, prekinite dovod električne struje, a tek onda uklonite blokirani predmet.
- Upozorenje: Metalni predmeti, npr. žičane ograde, potporni štapovi za drva i slično mogu uzrokovati oštećenje letve noževa.
- Najbolji rezultat sječanja postižite ukoliko stavite uređaj u takav položaj da zubi noževa zatvaraju sa ogradom kut od približno 15° (slika 4)
- Kako biste postigli ravnomjernu visinu ograde, preporučljivo je napeti duž ograde konopac. Suviše grane odsjecite. (slika 5).
- Bočne površine ograde sjeću se tako da se škare kreću odozdo prema gore u lukovima. (slika 6).

### Sigurnosna uputstva za korisnika stroja

Vidi Opća bezbjednosna uputstva, Sigurnosna uputstva specifična za konkretan uređaj, Sigurnosna uputstva za prvo puštanje u rad te Sigurnosna uputstva za tehničke preglede i održavanje.

- Prije upotrebe uređaja uvijek pročitajte preporuke, navedene u Uputstvima za upotrebu.
- Prilikom rada se ponašajte odgovorno prema ostalim licima.

### Uputstva korak po korak

- Prije sječanja ukrasnog grmlja ili živice odstranite sa površine tla strane predmete.
- Obucite odgovarajuću zaštitnu odjeću.
- Pustite uređaj prema uputstvima u poglavlju «Rukovanje» u rad.
- Pridržavajte se svih važnih bezbjednosnih uputstava i postupajte kao u poglavlju Postupak.
- Poslije svake upotrebe uređaja očistite i prekontrolirajte uređaj za sječenje zbog eventualnog kvara.

### Način transporta i skladištenja

- Prilikom transporta mora biti uređaj uvijek isključen iz utičnice.
- Prije uskladištenja uređaj temeljito očistite.
- Uređaj čuvajte na čistom i suhom mjestu.

### Sekundarna opasnost i zaštitne mjere

#### Mehanička sekundarna opasnost

#### Ozljede nanesene noževima, odsjecanje

Vrteći noževi mogu izazvati ozbiljne posjekline odnosno odrezati dijelove tijela.

Nemojte ni u kom slučaju dirati nož dok je stroj u radu! Upotrebjavajte zaštitne rukavice!

#### Hvatanje, namatanje

Prilikom dodira, mogu noževi oštetiti ili presjeći kabao uređaja.

Prilikom rada uvijek stojte u sigurnoj udaljenosti od kabla i pazite da ga ne oštetite.

#### Sekundarna opasnost električnog udara

#### Neposredan kontakt sa dijelovima pod naponom

U slučaju dodira kabla s oštricom noža može doći do njegovog presjecanja.

Uvijek radite samo sa električnim priključkom (FI).

#### Ostale vrste opasnosti



#### Pokliznuće ili pad osoba

Prilikom vožnje nazad postoji opasnost od spotaknuća, i povrijeđa škarama.





Uređaj uvijek pomjerajte naprijed.

### Oznaka:

#### Bezbjednost proizvoda:

	
Proizvod ispunjava naređenja odgovarajućih direktiva EU	Uređaj je opremljen zaštitnom izolacijom

#### Bezbjednosna uputstva:

	
Upozorenje/Pažnja	Upozorenje na opasnost od ozljeda zbog strujnog udara
	
Održavajte sigurnosno odstojanje!	Opasnost od letećih dijelova

#### Naredbe:

	
Prije održavanja i svakog rada na uređaju, izvucite utikač iz utičnice.	Prije korištenja ovog uređaja pažljivo pročitajte ovaj naputak za uporabu.
	
Prilikom rada koristite zaštitne naočale	Upotrebjavajte štitnike za sluh.
	
Koristite zaštitne rukavice.	Upotrebjavajte zaštitnu obuću!

#### Zabrane:

	
Opća zabrana (zajedno sa drugim ideogramom)	Ne dirajte unutarnje dijelove golim rukama.
	
Uređaj ne smje biti izložen kiši ili vlazi.	Ne vucite za kabel
	
Ukoliko je kabel uređaja oštećen ili presječen, odmah izvadite utikač iz mrežne utičnice!	



**Zaštita životne okoline:**

Osigurajte stručnu likvidaciju otpada kako ne bi došlo do oštećenja okoliša.	Kartonsku ambalažu odnesite u reciklažu ili u odgovarajući centar za skupljanje otpada.
Električne ili elektronske uređaje u kvaru i/ili stare uređaje odnesite u odgovarajuće centre za skupljanje otpada.	

**Ambalaža:**

Zaštitite od vlage.	Ambalaža mora biti okrenuta prema gore.
Pažnja! Krhki tovar!	Interseroh-Recycling

**Tehnički podaci:**

Priključak	Maksimalna snaga
Pomjeranje noževa	Dužina mača
Udaljenost noževa	Težina
Buka	

**Izjava o sukladnosti EU**

Temeljem ove izjave, mi,

**Güde GmbH & Co. KG**  
Birkichstrasse 6  
D74549 Wolpertshausen  
Njemačka,

proglašavam, da dolje navedeni uređaji, u smislu njihove koncepcije i konstrukcije kao i u pogledu izvedbi koje smo uveli u promet, ispunjavaju odgovarajuće osnovne direktive bezbjednosti i zdravlja prema smjernicama EU.  
**Ako dođe do promjena na uređaju bez naše suglasnosti, ova Izjava postaje nevažećom.**

**Oznake na uređaju / kat. br.**

ŠKARE ZA ŽIVE OGRADE GHS 510 P / #94001

**Primjenjive smjernice EU:**

2006/42/EC  
2004/108/EC  
2000/14/EC&2005/88/EC (LwA=99 dB)

**Primijenjeni harmonizirani standardi :**

EN 60745-1:2009+A11  
EN 60745-2-15:2009+A1  
ZEK 01.4-08/11.11  
EN 55014-1:2006+A1  
EN 55014-2:1997+A1+A2  
EN 61000-3-2:2006+A1+A2  
EN 61000-3-3:2008  
EN ISO 3744:1995  
ISO 11094:1991

**Datum/Potpis proizvođača:** 05.11.2012

**Podaci o potpisanoj osobi:** gospodin Arnold, Direktor

**Tehnička dokumentacija:** J. Bürkle FBL; QS

**Garancija**

Garancija se odnosi samo na kvarove, koji su nastali zbog lošeg materijala ili putem proizvodnje. Neophodno je, da se prilikom reklamacije dopremi i račun, koji mora biti potpisan od strane prodavača i obilježen datumom te pečatom prodavaonice.

U okvir garancije ne spadaju kvarovi, koji bi nastali putem nepravilne uporabe kao npr.: preopterećenje stroja, rukovanje silom odnosno zbog štetnog dodira sa stranim predmetima. Nepoštivanje ovih uputstava za upotrebu i montažu, kao i normalna istrošenost prilikom upotrebe uređaja, također ne spada u sklop garancije.

**Uputstva za slučaj nužde**

Za slučaj eventualnih nesreća i ozljeda na radu, na radilištu mora biti uvijek na raspolaganju kutija za pružanje prve pomoći u skladu sa standardom **DIN 13164**. Poslije korištenja određenog materijala iz priručne ljekarne neophodno je isti odmah dopuniti.

Ako trebate pomoć, navedite slijedeće podatke:

**Mjesto nesreće**

**Vrsta nesreće**

**Broj ozlijeđenih osoba**

**Vrsta ozljede**

Obezbjedite prvu pomoć prema vrsti ozljeda i što prije potražite stručnu pomoć ljekara. Štitite ozlijeđenu osobu od drugih ozljeda i smirite je.

**Likvidacija**

Uputstva za likvidaciju ovog uređaja proizlaze iz navedenih ideograma, koji se nalaze na njegovom kućištu na uređaju i na ambalaži. Objašnjenja značenja pojedinačnih ideograma ćete naći u poglavlju „Oznake na uređaju“.

**Likvidacija originalne ambalaže**

Originalna ambalaža štiti uređaj od oštećenja prilikom prijevoza. Materijal ambalaže odabran je s obzirom na zaštitu okoliša i način likvidacije, što znači da taj materijal može biti recikliran. Vraćanjem ambalaže u novi ciklus (reciklažu) štite sirovine i doprinosite smanjenju troškova likvidacije i rukovanja s otpadom. Dijelovi ambalaže (npr. folije Styropor®) mogu biti opasne za djecu. **Postoji opasnost od gušenja!** Ambalažu čuvajte van dosega djece ili je što prije likvidirajte.

**Preporuke prije korištenja**

Prije korištenja uređaja mora korisnik pažljivo pročitati ova uputstva za korištenje.

**Kvalifikacija**

Osim detaljnih uputstava od strane stručnjaka u vezi korištenja ovog uređaja nije potrebna druga kvalifikacija.

### Minimalna starost osoblja, koje koristi uređaj

Sa uređajem smiju raditi samo osobe koje su navršile 18 godina i upoznate su s radom i funkcijom istog. Maloljetne osobe od 16 do 18 godina mogu koristiti uređaj samo pod nadzorom odrasle osobe.

Jedina iznimka je rad maloljetnih osoba, pod uslovom da ove osobe rade s uređajem u okviru praktičnih vježbi pod nadzorom stručnog voditelja.

### Obuka

Primjena uređaja zahtijeva samo odgovarajuću pouku od strane stručnjaka odnosno upoznavanje sa uputama navedenim u uputstvu za korištenje. Specijalna obuka nije potrebna.

### Pregledi i održavanje

Zbog pravilnog funkcionisanja i dugog radnog vijeka uređaja neophodno je redovito čišćenje i održavanje.



**Prije podešavanja stroja obavezno izvadite utikač iz utičnice. Postoji opasnost od ozljeda.**

#### Brušenje odnosno zamjena noža:

- To može izvršiti samo stručnjak, jer nestručna montaža može biti uzrok ozbiljnih ozljeda.
- Upotrebljavajte samo originalne dijelove.

### Bezbjednosna uputstva za tehničke preglede i održavanje

Samo redovito održavan uređaj može biti dobar pomoćnik pri radu. Nedovoljno održavanje i njega mogu uzrokovati nepredvidive nezgode i ozljede.

- **Prije svakog rada na uređaju uvijek izvucite dovod električne struje.**
- **Za čišćenje nikad ne upotrebljavajte nagrizna sredstva za čišćenje. Moglo bi doći do oštećenja ili uništenja uređaja.**

### Plan kontrola i održavanja (slika 7)

Samo redovito održavan uređaj može biti dobar pomoćnik pri radu. Nedovoljno održavanje i njega mogu uzrokovati nepredvidive nezgode i ozljede.

Vremenski interval	Opis
Prije početka rada	<ul style="list-style-type: none"><li>• Vratilo noža podmažite univerzalnim mazivom. 7)</li></ul>
Nakon završetka rada	<ul style="list-style-type: none"><li>• Grane i žbunje očistite s rotirajućih dijelova četkom ili s tupim predmetom.</li><li>• Kućište obrišite mekanom krpom.</li><li>• Otvrdnute nečistoće očistite mekanom krpom i otopinom sapunice.</li></ul>
Svake godine/prema potrebi	<ul style="list-style-type: none"><li>• Noževe naoštrite ili zamijenite novima</li></ul>

### Kvarovi – uzroci – otklanjanje kvarova

Kvar	Uzrok	Način uklanjanja
Uređaj ne funkcionira	Uređaj nije pravilno priključen	Vidi poglavlje «Rukovanje»
	Produžni kabel je oštećen	Kabel prekontrolirajte i zamijenite ga novim, ako je potrebno
Uređaj radi u intervalima	Produžni kabel je oštećen	Kabel prekontrolirajte i zamijenite ga novim, ako je potrebno
	Unutrašnji kablovi u uređaju su oštećeni.	Obratite se servisnom centru.
Uređaj suviše vibrira	Neizbalansiranost na vrtećim sustavnim dijelovima	rotirajuće dijelove prekontrolirajte zbog eventualnog oštećenja

### Servis

Da li imate **tehnička pitanja ? Reklamaciju? Da li Vam trebaju rezervni dijelovi ili nova uputstva za upotrebu?**

Na našim stranicama [www.guede.com](http://www.guede.com) u odjeljenju „Servis“ pružamo pomoć brzo i bez suviše birokracije. Pomozite nam kako bismo mi Vama mogli pomoći. Radi identifikacije Vašeg uređaja za slučaj reklamacije neophodan nam je serijski broj, broj narudžbe i godina proizvodnje. Sve gore spomenute podatke naći ćete na tipskoj etiketi. Da biste ove podatke uvijek imali pri ruci, zapišite ih molim tu:

**Serijski broj:**  
**Kataloški broj/broj narudžbe:**  
**Godina proizvodnje:**

**Telefon:** +49 (0) 79 04 / 700-360  
**Telefaks:** +49 (0) 79 04 / 700-51999  
**E-mail:** [support@ts.guede.com](mailto:support@ts.guede.com)

## Introducere

Pentru a vă bucura de mașina dvs. nouă cât mai mult timp posibil, citiți vă rugăm cu atenție acest Manual de utilizare și instrucțiunile de securitate alăturate înaintea punerii în funcțiune. Mai departe, recomandăm să păstrați Manualul de utilizare pentru cazurile când o să doriți să vă reîmprospătați din nou funcțiile produsului. În cadrul dezvoltării continue a produsului, ne rezervăm dreptul de efectuare a modificărilor tehnice în scopul îmbunătățirii acestuia.

**Acest document reprezintă Manualul original de utilizare.**

## Conținutul lotului de livrare

Scoateți mașina din ambalajul de transport și controlați integritatea și existența acestor piese:

- 1x foarfecă pentru gard viu Güde
- 1x apărătoare cuțit
- 1x lama cuțitelor
- 2x șuruburi
- 1x Manualul utilizatorului și certificatul de garanție

Dacă piesele din livrare lipsesc sau sunt deteriorate, apelați vă rugăm la vânzătorul dvs.

## Descrierea dispozitivului (fig. 1)

Motor de putere ridicată 500 W, calitate înaltă a cuțitului pentru tăiere curată, securitate optimă datorită opririi rapide a cuțitului.

1. Apărătoare cuțit
2. Lama cuțitelor
3. Protecția mâinilor
4. Mâner de ghidare
5. Întrerupător de siguranță pentru două mâini
6. Mâner cu întrerupător
7. Cablu de rețea
8. Dispozitiv de amortizare a cablului la tragere

## Date tehnice

	GHS 510 P
<b>Racord:</b>	230 V
<b>Frecvență:</b>	50 Hz
<b>Tipul protecției:</b>	IP 20
<b>Putere max.:</b>	500 W/P1
<b>Mișcarea cuțitelor:</b>	1700 min <sup>-1</sup>
<b>Distanța cuțitelor:</b>	16 mm
<b>Lățimea lamei cuțitelor:</b>	460 mm
<b>Lungimea lamei cuțitelor:</b>	510 mm
<b>Cablu de alimentare:</b>	300 mm
<b>Zgomot:</b>	LWA 99 dB
<b>Greutate:</b>	2,3 kg
<b>Nr. comandă:</b>	94001

### \* Informații despre zgomot

Valorile măsurate constatate în conformitate cu 2000/14/CE  
(1,6 m înălțime, 1 m distanță) – toleranța măsurării +3dB

## Instrucțiuni generale de securitate



**Manualul de utilizare trebuie citit complet înaintea primei utilizări a mașinii. Dacă apar îndoieli privind instalarea și deservirea mașinii, adresați-vă producătorului (departamentul service).**

**PENTRU A FI GARANTAT UN GRAD DE SECURITATE RIDICAT, RESPECTAȚI CU STRICTEȚE URMĂTOARELE INSTRUCȚIUNI:**

Pentru a putea deservi în siguranță acest foarfece pentru gard viu, este nevoie să se respecte cu strictețe toate instrucțiunile și informațiile cu privire la securitate, montare

și exploatare a mașinii. Toate persoanele, care deservesc sau întrețin această mașină, trebuie să cunoască instrucțiunile de deservire și trebuie să fie informați despre posibilele pericole. Copiii, precum și persoanele bolnave sau invalide rețineți în afara razei de acțiune. Copiii trebuie supravegheați cu atenție în cazul în care se mențin în perimetrul mașinii. Respectați regulamentele de securitate regionale și locale, care sunt valabile la dvs. Același lucru este valabil pentru toate prevederile de protecție a muncii și protecție a sănătății la locul de muncă.

Producătorul nu poate garanta pentru cazurile în care mașinile lui sunt modificate de persoane neautorizate și dacă prin aceste modificări apar pagube persoanelor sau pagube materiale.

## ATENȚIE!

- **Păstrați locul de muncă curat și ordonat.** Dezordinea la locul de muncă și pe masa de lucru mărește pericolul accidentelor și a rănilor.
- **Acordați atenție condițiilor mediului în care lucrați.** Nu folosiți sculele și mașinile de prelucrare în mediu ud sau umed. Asigurați iluminare suficientă. Nu expuneți ustensilele electrice ploii sau umidității ridicate a aerului. Nu porniți sculele electrice în apropierea lichidelor și a gazelor ușor inflamabile.
- **Feriți-vă de electrocutare.** Preveniți contactul corporal cu obiecte pământate, de ex. conducte, calorifere, reșouri și frigidere.
- **Nu permiteți accesul persoanelor străine la mașină.** Vizitatorii și spectatorii, îndeosebi copiii și persoanele bolnave sau slabe mențineți la o distanță de siguranță față de locul d-voastră de lucru.
- **Asigurați depozitarea sigură a mașinilor.** Depozitați mașinile pe care nu le utilizați la loc uscat, pe cât posibil la înălțime sau încuiați-le, astfel încât să nu fie la dispoziția altor persoane.
- **Pentru fiecare muncă folosiți unealta potrivită.** Nu folosiți de ex. unelte sau accesorii mici pentru munca care de fapt trebuie efectuată cu unelte mari. Utilizați mașinile exclusiv în scopul pentru care au fost construite. Nu suprasolicitați mașina!
- **Nu folosiți cablul în scopuri pentru care nu este destinat.** Nu transportați mașina ținând de cablu și nu folosiți cablul nici pentru a scoate ștecărul din priză. Feriți cablul de temperaturi ridicate, ulei și de muchii ascuțite.
- **Cabluri de prelungire pentru uz în exterior** În exterior utilizați numai cabluri de prelungire aprobate, cu marcare corespunzătoare.
- **Evitați pornirea nedorită.** Înainte de a pune ștecărul în priză, aveți grijă ca mașina să fie oprită de la întrerupătorul mașinii.
- **Acordați atenție îmbrăcămintei adecvate.** Îmbrăcămintea trebuie să fie corespunzătoare și nu are voie să vă împiedice la lucru.
- **Folosiți echipament de protecție personal.** Purtați încălțăminte de protecție cu vârfuri din oțel și talpă aderență.
- **Purtați ochelari de protecție.** Obiectele pot fi azvârlite spre d-voastră.
- **Purtați protecție de urechi.** Purtați protectoare de urechi personale, de exemplu dopuri de urechi.
- **Protecția mâinilor.** Purtați mănuși tari. Mănuși din piele oferă o protecție bună.
- **Fiți întotdeauna atenți. Fiți atenți la ceea ce lucrați.** La lucru păstrați-vă mintea limpede. Nu folosiți mașinile electrice dacă sunteți obosiți. Este interzis să se lucreze cu mașina sub influența alcoolului, drogurilor sau a medicamentelor care influențează capacitatea de reacție.
- **Acordați atenție pieselor deteriorate.** Controlați mașina înainte de utilizare. Este vreuna din componente deteriorată? În cazul deteriorărilor ușoare decideți cu seriozitate, dacă cu toate acestea mașina o să funcționeze corect și în siguranță.

- **Folosiți numai piese de schimb aprobate.** La întreținere și reparații utilizați numai piese de schimb echivalente. În acest scop adresați-vă unui service autorizat. Acordați atenție echilibrării și reglării corecte a componentelor mobile. Se potrivesc corect aceste componente? Sunt componente defecte? Este totul instalat corect? Sunt îndeplinite toate presupunerile pentru o funcționare impecabilă? Instalațiile de protecție, etc. deteriorate trebuie să fie reparate sau schimbate reglementar de persoane autorizate, dacă în manualul de utilizare nu este specificată o altă precizare. Întrerupătoarele defecte trebuie schimbate la un service autorizat. Pentru reparații planificate vă rog să vă adresați unui centru de service aferent locului.
- **Avertizare!** Folosirea accesoriilor și a adaptoarelor, care nu sunt recomandate concret în acest manual de utilizare, pot avea ca consecință periclitarea persoanelor și a daunelor materiale.
- **Nu vă înclinați din poziția dvs. de lucru.** Evitați menținerea greșită a corpului. Asigurați-vă poziția sigură și păstrați permanent echilibrul.

Mașina poate fi folosită numai pentru scopul destinat. Orice abatere de la scopul destinat este considerată ca utilizare neautorizată. Pentru daune materiale și personale, apărute ca urmare a utilizării neautorizate, este răspunzător numai utilizatorul, în nici un caz producătorul.

#### Instrucțiuni de securitate specifice mașinii



**Utilizați mașina doar la racordul cu întrerupător de protecție (FI) împotriva curentului de defect!**

Feriți toate cablurile față de temperaturi ridicate, ulei și de muchii ascuțite.



Scoateți ștecărul din priză la reparații și întreținere, la fel și când nu utilizați mașina.

Reparațiile la instalația electrică pot fi efectuate doar de un electrician. Este voie utilizarea doar a pieselor originale.



Fiți atenți la ceea ce lucrați. La lucru procedați rațional.



Utilizați mașina doar în spațiu potrivit și nu o expuneți umidității.

La lucru asigurați întotdeauna o iluminare suficientă.



În situații periculoase sau la defecțiuni tehnice opriți imediat mașina și scoateți ștecărul.



**Se pot folosi doar piese și accesorii inserate și aprobate de producător. Utilizarea pieselor neaprobate ascunde un pericol semnificativ de accidentare.**

Copiii și persoanele care nu au cunoștințe și experiență cu manipularea mașinii sau care sunt limitate prin capacități corporale, senzoriale și mintale nu au voie să utilizeze mașina fără supraveghere sau conducerea tehnicianului de protecție.



Copiii trebuie supravegheați să nu se joace cu mașina.



Nu atingeți niciodată cu mâinile umede.



Nu lucrați în spațiu umed.

Nu suprasolicitați mașina dvs. Lucrați întotdeauna în intervalul de putere menționat.

Nu îndreptați niciodată lama cuțitelor spre corpul propriu sau corpul altor persoane sau animale.

Țineți mașina cu o mână de mânerul cu întrerupător (fig. 1/6) iar cu cealaltă de mânerul de dirijare (fig. 1/4).

#### Utilizare în concordanță cu destinația

Această foarfecă pentru gard viu este potrivită exclusiv pentru tăierea gardurilor vii, a tufișurilor și a arbuștilor ornamentali, cu respectarea tuturor datelor tehnice și a instrucțiunilor de securitate.

Orice altă utilizare este considerată ca utilizare în contradicție cu destinația. Pentru daunele și accidentele apărute, producătorul nu răspunde. Rețineți faptul că mașinile noastre, în conformitate cu destinația, nu sunt construite pentru uz industrial.

#### Instrucțiuni de securitate pentru prima punere în funcțiune

Aveți întotdeauna grijă ca îmbinările cu șuruburi să fie strânse și folosiți în exclusivitate piesele menționate în conținutul livrării.



**Crengile cu diametrul mai mare de 14 mm tăiați mai întâi cu foarfece pentru crengi, pentru a se preveni deteriorarea mașinii.**

#### Montare (fig. 2+3)

##### Protecția mâinilor:

Protecția mâinilor montați conform imaginii 2 cu ajutorul a 2 șuruburi care fac parte din livrare și asigurați-vă că sunt strânse.



**Nu utilizați niciodată mașina fără protecția mâinilor.**

##### Amortizarea cablului la tragere:

Pentru a se preveni scoaterea nedorită a cablului de alimentare din combinația întrerupător/ștecăr, vă rugăm să vă asigurați că, cablul de racordare este prins corect în dispozitivul de amortizare la tragere - vezi fig. 3.

#### Deservire (fig. 1+4+5+6)



**Înainte de utilizarea, cu ștecărul scos, îndepărtați apărătoarea cuțitului (fig. 1/1).**

##### Pornire:

Racordați ștecărul la rețea.

Foarfece pentru gard viu este dotată cu întrerupător de siguranță pentru două mâini. Funcționează doar atunci când cu o mână este apăsat întrerupătorul (fig. 1/5) de pe mânerul de ghidare (fig. 1/4) iar cu cealaltă mână întrerupătorul de pe mâner (fig. 1/6).

##### Utilizare:

Începeți să tăiați întotdeauna dinspre sursa de curent pentru a avea cablul întotdeauna în spatele dvs. Tăietura în forma trapezului corespunde creșterii naturale a plantelor și permite gardurilor vii să prospere optim.

- Mai întâi tăiați părțile laterale de jos în sus. Partea superioară o puteți tăia după gustul dvs. drept, în forma acoperișului sau rotunjită.
- Bara de siguranță a cuțitelor are amplasate tășurile alternativ, acestea fiind rotunjite în lateral, ceea ce reduce pericolul de accidentare. Protecția suplimentară împotriva șocurilor împiedică reculul neplăcut la izbire în pereți, garduri, ș.a.m.d.
- La blocarea cuțitului cu obiecte dure, opriți imediat mașina, deconectați-o de la sursa de curent și doar după aceea îndepărtați obiectul blocat.

- **Atenție:** Obiectele metalice, de ex. gardurile din sârmă, reazemele plantelor, ș.a.m.d. pot duce la deteriorarea lamei cuțitelor.
- Cel mai bun randament de tăiere obțineți prin ținerea foarfecii pentru gard viu în așa fel încât dinții cuțitului să fie într-un unghi de 15° cu gardul. (fig. 4)
- Pentru a obține o înălțime uniformă a gardului recomandăm întinderea unui șnur de ghidare de-a lungul gardului. Crengile trecute peste, tăiați-le. (fig. 5)
- Suprafețele laterale ale gardului se tund prin mișcări arcuite, de jos în sus. (fig. 6)

#### Instrucțiuni de securitate pentru deservitor

Vezi Instrucțiuni generale de securitate, Instrucțiuni de securitate specifice mașinii, Instrucțiuni de securitate pentru prima punere în funcțiune și Instrucțiuni de securitate pentru inspecții și întreținere.

- Utilizați mașina doar după ce ați citit cu atenție Manualul de utilizare.
- Purtați-vă responsabil față de alte persoane.

#### Instrucțiuni pas cu pas

- Înaintea tunderii tufișurilor sau a gardurilor îndepărtați de pe suprafață corpurile străine.
- Îmbrăcați-vă îmbrăcăminte de protecție adecvată.
- Porniți mașina conform descrierii în capitolul „Deservire”.
- Respectați toate instrucțiunile de securitate relevante și procedați ca în capitolul Procedeu.
- După fiecare utilizare curățați mașina și controlați instalația de tăiat din punctul de vedere al defectiunilor.

#### Transport și depozitare

- La transport trebuie avut grijă permanent ca mașina să fie deconectată de la sursa de alimentare.
- Înainte de depozitare curățați bine mașina.
- Depozitați mașina la un loc curat și uscat.

#### Alte pericole și măsuri de prevenire

##### Alte pericole mecanice

##### Tăiere, amputare

**Cuțitele cu sens opus pot provoca accidente grave prin tăiere, respectiv amputarea părților corpului.**

Dacă mașina este în funcțiune nu atingeți niciodată lama cuțitelor!

Purtați mănuși de protecție!

##### Prindere, înfășurare

**Cuțitele cu sens opus pot prinde cablul de alimentare și pot să-l înfășoare sau să-l taie.**

pe timpul lucrului mențineți întotdeauna distanță suficientă de la cablu de pe podea și nu-l tăiați.

##### Alte pericole electrice

##### Contact direct cu curentul electric

Cablul poate fi tăiat de cuțite.

Lucrați din principiu numai la racord electric cu protecție FI.

##### Alte pericole



##### Alunecarea, împiedicarea sau căderea persoanelor

**La mersul în spate v-ați putea împiedica și mașina ar putea să vă prindă picioarele.**





Mișcați-vă cu mașina din principiu numai în față.

#### Însemnări:

##### Securitatea produsului:

	
Produsul corespunde normelor și directivelor UE aferente	Mașina are izolație de protecție

#### Instrucțiuni de avertizare:

	
Avertizare/Atenție	Avertizare la tensiune electrică periculoasă
	
Păstrați distanța de siguranță	Avertizare la obiecte azvârlite



#### Obligații:

	
Înainte de întreținere și a lucrărilor la mașină scoateți ștecărul din priză!	Înainte de utilizarea citiți Manualul de utilizare
	
Folosiți ochelari de protecție	Folosiți antifoane
	
Folosiți mănuși de protecție	Folosiți încălțăminte de protecție



#### Interdicții:



	
Interdicție generală (în legătură cu o altă pictogramă)	Interzisă introducerea mâinilor
	
Nu expuneți mașina ploii	Interzisă tragerea de cablu
	
În momentul în care cablul este deteriorat sau tăiat scoateți imediat ștecărul din rețea!	

#### Protejarea mediului înconjurător:







	
Lichidați deșeurile profesionale, în așa fel, încât să nu dăunați mediului înconjurător.	Ambalajul din carton se poate preda spre reciclare la unitatea de colectare.
	
Aparatele electrice sau electronice deteriorate și/sau spre lichidare trebuie predate la unitățile de colectare corespunzătoare.	

#### Ambalaj:

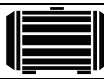
	
Feriți de umezeală	Ambalajul trebuie orientat în sus

	
Atenție - fragil	Interseroh-Recycling

#### Date tehnice:

	
Racord	Putere maximă
	
Mișcarea cuțitelor	Lungimea lamei cuțitelor
	
Distanța cuțitelor	Greutate
	
Nivel zgomot	

#### DECLARAȚIE DE CONFORMITATE EU

Prin aceasta declarăm, noi

**Güde GmbH & Co. KG**  
**Birkichstrasse 6**  
**D74549 Wolpertshausen**  
**Germania,**

că concepția și construcția mașinilor menționate mai jos, în modelele pe care le punem în circulație, sunt conforme cu cerințele de bază aferente ale Directivelor UE privind securitatea și igiena.

**În cazul unei modificări a mașinii, care nu a fost consultată cu noi, această declarație își pierde valabilitatea.**

**Însemnarea mașinii / nr. comandă:**  
**FOARFECĂ PENTRU GARD VIU GHS 510 P / #94001**

#### Directivile UE aferente:

2006/42/EC  
 2004/108/EC  
 2000/14/EC&2005/88/EC (LwA=99 dB)

#### Norme armonizate folosite:

EN 60745-1:2009+A11  
 EN 60745-2-15:2009+A1  
 ZEK 01.4-08/11.11  
 EN 55014-1:2006+A1  
 EN 55014-2:1997+A1+A2  
 EN 61000-3-2:2006+A1+A2  
 EN 61000-3-3:2008  
 EN ISO 3744:1995  
 ISO 11094:1991

**Data/semnătura producătorului: 05.11.2012**



**Date despre semnatar:** administrator, domnul Arnold

**Documentație tehnică:** J. Bürkle FBL; QS

#### Garanție

Garanția se referă exclusiv la neajunsurile cauzate de defectul de material sau de producție. La reclamații în perioada de garanție trebuie prezentat originalul bonului de cumpărare cu data vânzării.

În garanție nu este inclusă utilizarea neprofesională, ca de ex. suprasolicitarea mașinii, folosirea forței, deteriorare prin intervenția persoanei străine sau de un corp străin. Nerespectarea Manualului de utilizare și montare precum și uzura normală nu intră în garanție.

#### Comportare în caz de urgență

Pentru un eventual accident, la locul de muncă trebuie să fie întotdeauna la îndemână trusa de prim ajutor conform DIN 13164. Materialul consumat din trusa de prim ajutor trebuie imediat completat.

La solicitarea ajutorului menționați aceste date:

**Locul accidentului**  
**Natura accidentului**  
**Numărul de accidentați**  
**Natura rănilor**

Accordați primul ajutor corespunzător accidentului și chemați cât posibil de repede un ajutor medical calificat. Feriți persoana accidentată de alte vătămări și stabilizați-o.

#### Lichidare

Instrucțiunile de lichidare reies din pictogramele amplasate pe dispozitiv, respectiv pe ambalaj. Descrierea semnificațiilor în parte găsiți în capitolul „Însemnări“.

#### Lichidarea ambalajului de transport

Ambalajul ferește dispozitivul de deteriorare în transport. Materialele ambalajelor sunt alese de regulă în funcție de protejarea acestora a mediului înconjurător și de modalitatea de lichidare și de aceea pot fi reciclate. Returnarea ambalajelor în circuitul materialelor economisește materiile prime și reduce costurile de lichidare a deșeurilor. Unele părți ale ambalajului (de ex. folia, Styropor®) pot fi periculoase pentru copii. **Există pericolul de sufocare!** Păstrați părțile ambalajului în afara accesului copiilor și lichidați-le cât mai repede.

#### Cerințe la deservire

Deservitorul, înaintea utilizării mașinii, trebuie să citească cu atenție Manualul de utilizare.

#### Calificare

Pentru deservirea mașinii nu este necesară nici o calificare specială, în afara instruirii de către un specialist.

#### Vârstă minimă

Cu mașina au voie să lucreze doar persoanele care au împlinit 18 ani și au fost familiarizați cu deservirea și funcția acesteia. Tinerilor între 16 și 18 ani este permis lucrul doar sub supravegherea persoanei mature. Excepție prezintă utilizarea dispozitivului de către tineri, dacă aceasta se exercită în timpul educației profesionale, în scopul însușirii îndemânării sub supravegherea instructorului.

#### Instruiri

Utilizarea mașinii necesită doar o instruire corespunzătoare de către un specialist, respectiv Manualul de utilizare. Nu este necesară instruire specială.

#### Revizii și întreținere

Pentru o funcționare impecabilă și o durabilitate lungă, un rol important îl are curățarea și întreținerea regulată.

 **Reglările la mașină se vor efectua doar cu ștecărul deconectat. Există pericol semnificativ de rănire.**

#### Ascuțirea respectiv schimbarea cuțitului de tăiere:

- Aceasta lăsați exclusiv să efectueze un specialist deoarece montarea neprofesională poate duce la accidente grave.
- Folosiți doar piese de schimb originale.

**Instrucțiuni de securitate la revizii și întreținere**

Numai mașina întreținută și îngrijită regulat poate fi o ustensilă satisfăcătoare. Întreținerea și îngrijirea insuficientă poate duce la accidente și răniri neprevăzute.

- **Înainte oricărei lucrări la mașină deconectați întotdeauna alimentarea cu curent!**
- **La curățare nu folosiți niciodată produse de curățare agresive. Aceasta poate duce la deteriorarea sau distrugerea mașinii.**

**Service**

**Aveți întrebări tehnice? Reclamație? Aveți nevoie de piese de schimb sau de Manual de utilizare?**  
Pe site-ul nostru [www.guede.com](http://www.guede.com) în secția **Service** vă ajutăm rapid și nebirocratic. Ajutați-ne vă rugăm să vă ajutăm. Pentru identificarea dispozitivului dvs. în cazul reclamației, avem nevoie de numărul de serie, numărul de comandă și de anul fabricației. Toate aceste informații le găsiți pe plăcuța de identificare. Pentru a avea aceste date întotdeauna la îndemână, însemnați-le vă rugăm mai jos.

**Numărul de serie:**

**Nr. comandă:**

**Anul fabricației:**

**Tel.:** +49 (0) 79 04 / 700-360  
**Fax:** +49 (0) 79 04 / 700-51999  
**E-mail:** support@ts.guede.com

**Plan de revizii și întreținere (fig. 7)**

Numai mașina întreținută și îngrijită regulat poate fi o ustensilă satisfăcătoare. Întreținerea și îngrijirea insuficientă poate duce la accidente și răniri neprevăzute.

Frecvență	Descriere
Înainte începerii lucrului	<ul style="list-style-type: none"> <li>• Gresăți arborele cuțitului cu ulei universal (fig. 7)</li> </ul>
După terminarea lucrului	<ul style="list-style-type: none"> <li>• Îndepărtați crengile și tufișurile de pe componentele rotative cu o perie sau un obiect neascuțit.</li> <li>• Corpul ștergeți cu o cârpă moale.</li> <li>• La murdăria uscată mașina se poate curăța cu o cârpă moale îmbibată în apă cu detergent.</li> </ul>
Annual/după necesitate	<ul style="list-style-type: none"> <li>• Dați cuțitele la ascuțit sau schimbați-le</li> </ul>

**Defect – cauza – eliminare**

**ATENȚIE: ÎNTOTDEAUNA CONTROLAȚI ÎNAINTE SIGURANȚELE ÎMPOTRIVA SUPRAÎNCĂLZIRII!**

Defectul	Cauza	Eliminarea
Mașina nu funcționează	Mașina nu este pornită corect	Vezi capitolul „Deservire”
	Cablul prelungitor este defect	Controlați cablul, eventual schimbați-l
Mașina funcționează în intervale	Cablul prelungitor este defect	Controlați cablul, eventual schimbați-l
	Cablajul interior al mașinii este defect	Contactați unitatea de service
Mașina vibrează excesiv	Neechilibru pe piese în rotație	Controlați piesele în rotație din punctul de vedere al deteriorării

## Увод

За да имате колкото се може по-дълго радост от своя нов уред, прочетете си преди пускане в действие старателно упътването за обслужване и прибавените инструкции за безопасност. Също препоръчваме, да съхранявате упътването за употреба в случай, че по-късно бихте искали да си припомните функциите на продукта. В рамките на непрекъснатото по-нататъшно развитие на продукта си запазваме правото да извършваме технически изменения с цел подобряване.

**При този документ се касае за оригинално упътване за обслужване.**

## Обем на доставката

Издадете уреда от транспортната опаковка и проверете комплектността и наличието на тези части:

- 1x ножица за жив плет Güde
- 1x капак на ножа
- 1x ножова летва
- 2x болтове
- 1x ръководство за потребителя и гаранционна карта

Ако в доставката липсват части или са повредени, моля обърнете се към своя продавач.

## Описание на уреда (карт. 1)

Високомощен мотор 500 W, високо качество на ножа за чисто рязане, оптимална безопасност благодарение на бързото спиране на ножа.

1. Капак на ножа
2. Ножова летва
3. Предпазител за ръката
4. Управляваща ръкохватка
5. Двуръчен превключвател за безопасност
6. Ръкохватка с превключвател
7. Мрежов кабел
8. Устройство за облекчаване на напъна на кабела

## Технически данни

	GHS 510 P
Присъединение:	230 V
Честота:	50 Hz
Тип защита:	IP 20
Макс. мощност:	500 W/P1
Движение на ножовете:	1700 min <sup>-1</sup>
Разстояние на ножовете:	16 мм
Широчина на ножовата летва:	460 мм
Дължина на ножовата летва:	510 мм
Захранващ кабел:	300 мм
Шум:	LWA 99 dB
Тегло:	2,3 кг
Заявка номер:	94001

### \* Информация за шум

Измерени стойности установени в съответствие с 2000/14/EG (1,60m височина, 1m разстояние) – толеранс на измерване +3dB

## Общи инструкции за безопасност



**Преди първоначалната употреба на уреда трябва изцяло да се прочете упътването за обслужване. Ако при включването и обслужването на уреда настанат съмнения, обърнете се към производителя (сервизно отделение).**

## ЗА ДА БЪДЕ ГАРАНТИРАНА ВИСОКА СТЕПЕН НА БЕЗОПАСНОСТ, СПАЗВАЙТЕ ВНИМАТЕЛНО СЛЕДНИТЕ ИНСТРУКЦИИ:

За да бъде възможно безопасно използване на тази ножицата за жив плет, е необходимо да се спазват точно всички инструкции и информации относно безопасността, инсталирането и експлоатацията в упътването за обслужване. Всички лица, които извършват обслужване или поддръжка на този уред, трябва да са запознати с упътването за обслужване и да бъдат информирани относно потенциалните опасности. Дръжте деца както и болни и инвалиди на разстояние. Внимателно трябва да се следят децата, когато се намират в близост до машината. Спазвайте регионалните и местни разпоредби за безопасност, които важат при Вас. Същото важи и за всички разпоредби за защита на труда и здравето на работното място.

Производителя не може да гарантира за това, ако неговите машини са изменени по неразрешен начин и ако поради такива причини възникнат лични или материални вреди.

## ВНИМАНИЕ!

- **Поддържайте работното място чисто и подредено.** Безпорядък на работното място и работната маса повишават опасността за аварии и злополуки.
- **Обърнете внимание за условията на средите, в които работите.** Не използвайте електрическите инструменти и обработващи машини във влажна и мокра среда. Осигурете достатъчно осветление. Не излагайте електрическите инструменти на дъжд или висока влажност на въздуха. Не включвайте електрическите инструменти в близост до високо запалими течности или газове.
- **Пазете се пред удар от електрически ток.** Избягнете телесен контакт със заземени части, напр. тръби, отоплителни тела, готварски печки и хладилници.
- **Не допускайте чужди лица до машината.** Посетители и наблюдаващи, главно деца и болни или слаби лица дръжте на безопасно разстояние от своето работно място.
- **Осигурете безопасно съхранение на уредите.** Уреди, които не употребявате, съхранявайте на сухо място доколкото е възможно на високо или ги заключете така, че да бъдат недостъпни за чужди лица.
- **За всяка работа използвайте винаги подходящи инструменти.** Напр. не употребявайте малки инструменти или принадлежности за работи, които трябва да се направят с големи инструменти. Използвайте инструментите изключително за целите, за които са били конструирани. Не претоварвайте уреда!
- **Не използвайте кабела за цели, за които не е предназначен.** Не пренасяйте уреда за кабела и не го използвайте за изваждане на щепсела от щепселната кутия. Пазете кабела пред високи температури, масла и остри ръбове.
- **Удължителни кабели за външна употреба.** Използвайте навън само разрешени удължителни кабели с подбавашо обозначение.



- **Предотвратете неумишлено включване.** Преди да сложите щепсела в щепселната кутия, погрижете се винаги за това, инструмента да бъде изключен на изключвателя на уреда.
- **Грижете се за подходящо облекло.** Облеклото трябва да бъде съобразено с целта и не трябва да Ви пречи по време на работа.
- **Използвайте лични предпазни помагала.** Носете защитни обувки със стоманени връхчета и грапава подметка.
- **Носете предпазни очила.** Предметите могат да бъдат отхвърлени срещу Вас.
- **Носете защита за слуха.** Носете лична защита за ушите, напр. тапи за уши.
- **Защита за ръцете.** Носете твърди ръкавици. Ръкавиците от кожа предлагат добра защита.
- **Бъдете винаги внимателни. Обърнете внимание на това, което правите.** По време на работа се ръководете от здрав разум. Не използвайте моторни инструменти когато сте изморени. Под въздействие на алкохол, дроги или лекарства, които негативно влияят върху способността за реагиране не е разрешено да се работи с уреда.
- **Обърнете внимание на повредените части.** Преди употреба прегледайте уреда. Дали някои части не са повредени? В случай на леко повреждане се замислете сериозно над това дали въпреки това уреда ще функционира безопасно и безупречно.
- **Използвайте само одобрени части.** При поддръжка и ремонти използвайте само еднакви резервни части. За тази цел се обърнете към оторизиран сервизен център. Обърнете внимание за правилно изравняване и регулиране на подвижните части. Пасват ли частите правилно една към друга? Дали частите не са повредени? Всичко инсталирано ли е правилно? Отговарят ли всички останали предпоставки за безупречно функциониране? Повредените предпазни съоръжения и т.н. трябва да бъдат правилно ремонтирани или сменени от оторизирани лица, ако в упътването за обслужване изрично не е посочено друго. Дефектните превключватели трябва да бъдат сменени в оторизиран сервиз. При планирани ремонти моля, обърнете се към Вашия сервизен център.
- **Предупреждение!** Използването на принадлежности и разширения, които не са препоръчани изрично в това упътване за обслужване, може да доведе до заплахата за хора и обекти.
- **Не се навеждайте от своето работно място** Избегнете ненормално държане на тялото. Осигурете си безопасно стоене и непрекъснато поддържайте равновесие.

Уреда може да се използва само за определената цел на употреба. Всяко отклонение от предназначението се счита за непрофесионална употреба. За материални и лични вреди, които възникнат в резултат на непрофесионална употреба, отговаря потребителя сам, в никакъв случай производителя.

#### Инструкции за безопасност специфични за уреда



**Използвайте уреда само в електрическо присъединение с предпазен изключвател против погрешен ток (FI)!**

Пазете всички кабели пред високи температури, масло и остри ръбове.



Извадете щепсела по време на ремонти и поддръжка, и когато не използвате машината.

Работи на електрическото устройство може да извършва само електротехник. Могат да се използват само оригинални части..



Обърнете внимание на това, което правите. Подхождайте разумно към работата.



Използвайте машината само в подходяща среда и не я излагайте на мокро и влага.

Осигурете винаги добро осветление по време на работа.



В опасни ситуации или при технически повреди веднага изключете машината и извадете щепсела.



**Могат да се използват само одобрени от производителя вградени инструменти и аксесоари. Използването на неодобрени части крие значителен риск за злополука.**

Деца и лица, на които липсват знания и опит в боравене с уреда или които са ограничени поради своите телесни, сетивни и душевни способности не трябва да използват уреда без надзор или ръководене от техник по безопасност.



Децата трябва да се пазят, за да не си играят с уреда.



Никога не ги докосвайте с влажни ръце.



Не работете във влажна среда.

Не претоварвайте своя уред. Винаги работете в посочения диапазон на мощност.

Никога не насочвайте ножовата летва към тялото си или към други лица или животни.

Дръжте уреда с една ръка за ръкохватката с превключвателя (карт. 1/6) и с другата ръка за управляващата ръкохватка (карт. 1/4).

#### Употреба в съответствие с предназначението

Тази ножица за жив плет е подходяща изключително за подстригване на живи плетове, храсти и декоративни храсти, при спазване на всички технически данни и инструкции за безопасност.

Всяка друга употреба се счита за употреба в противаречие с предназначението. За последвали щети и злополуки производителя не носи отговорност. Моля, внимавайте за това, че нашите уреди в съответствие с предназначението не са конструирани за промишлена употреба.

#### Инструкции за безопасност за първоначално пускане в действие

Следете винаги за затягането на завинтованията и използвайте само изброените в обема на доставката части.



**Клони с диаметър по-голям от 14 мм най-напред отрежете с ножица за клони, за да се предотврати повреждане на уреда.**

## Монтаж (карт. 2+3)

### Защита за ръцете:

Монтирайте защитата за ръцете според картинка 2 с помощта на 2 болта, които са част от доставката, и се убедете, че са затегнати.



**Никога не употребявайте уреда без защита за ръцете.**

### Облекчаване на напъна на кабела:

За да се избегне неумишлено изваждане на присъединяващия кабел от комбинацията включвател/щепсел, убедете се моля, че присъединителния кабел е закрепен правилно към устройството за облекчаване на напъна - виж карт. 3.

## Обслужване (карт. 1+4+5+6)



**Преди употреба, при изваден щепсел, отстранете капака на ножа (карт. 1/1).**

### Включване:

Включете щепсела в мрежата. Ножицата за жив плет Güde е оборудвана с двуръчен превключвател за безопасност. Работи само тогава, когато с една ръка е натиснат включвателя (карт. 1/5) на управляващата ръкохватка (карт. 1/4) и с друга ръка включвателя на ръкохватката (карт. 1/6).

### Употреба:

Започнете да стрижете винаги най-близо до източника на ток, за да държите кабела винаги зад себе си. Ряз във формата на трапец отговаря на естествения растеж на растенията и позволява живите плетове да процъфтяват оптимално.

- Най-напред стрижете страничните площи от долу нагоре. Подстрижете горната страна по свой вкус наравно, във формата на стряха или заоблено.
- Ножовата летва за безопасност има променливо подреждане на резците, които са заоблени встрани, което намалява опасността за злополука. Допълнителната защита срещу сблъсък предотвратява неприятните удари при сблъсък в стени, огради и т.н.
- При блокиране на ножа от твърди предмети веднага изключете уреда, изключете го от източника на напрежение и едва след това отстранете заклещения предмет.
- Внимание: Метални предмети, напр. телени огради, подпори за растения и т.н. могат да доведат до повреждане на ножовата летва.
- Най-добра мощност на рязане се постига, когато стрижете с ножицата за жив плет така, че зъбите на ножа да затварят с плета ъгъл прилб. 15°. (карт. 4)
- За да постигнете равномерна височина на плета, препоръчваме да натегнете успоредно на плета водещ шнур. Подстрижете стърчащите клони. (карт. 5)
- Страничните площи на плета се подстригват с дъгообразни движения от долу нагоре. (карт. 6)

## Инструкции за безопасност за обслужване

Виж Общи инструкции за безопасност, Инструкции за безопасност специфични за уреда, Инструкции за безопасност при първоначално пускане в експлоатация и Инструкции за безопасност за прегледи и поддръжка.

- Използвайте уреда едва след като внимателно сте прочели упътването за обслужване.
- Дръжте се отговорно спрямо други лица.

## Упътване стъпка след стъпка

- Преди стрижене на храсти или плетове отстранете от повърхността чуждите предмети.
- Облечете подобаващо предпазно облекло.
- Пуснете уреда според описанието в глава „Обслужване“.
- Спазвайте всички съответни инструкции за безопасност и продължавайте както е описано в глава Метод.
- След всяка употреба почистете уреда и проверете режещото устройство от гледна точка за повреди.

## Транспортиране и складиране

- При транспортиране непрекъснато трябва да се следи, уреда да бъде изключен от източника на захранване.
- Преди съхранение старателно почистете уреда.
- Поставете уреда на чисто и сухо място.

## Остатъчни опасности и предпазни мерки

### Механически остатъчни опасности

#### **Порязване, отрязване**

**Движещите се насреща ножове могат да причинят сериозни порезни наранявания респ. ампутация на части от тялото.**

Никога не докосвайте ножовите летви, когато уреда е в движение!

Носете предпазни ръкавици!

#### **Захващане, навиване**

**Движещите се насреща ножове могат да бъдат захванати от захранващия кабел и могат да се намотаят респ. прекъснат.**

По време на работа винаги поддържайте достатъчно разстояние от кабела на пода и не го прерязвайте.

### Електрически остатъчни опасности

#### **Пряк електрически контакт**

Кабела може да се пререже от ножовете.

Работете задължително само с електрическо присъединение с (FI).

#### **Други заплахи**

#### **Подхлъзване, спъване или падане на хора**

**При движение назад бихте могли да се спънете и уреда може да захване Вашите крака.**

Движете се с уреда задължително само напред.

## Обозначение:

### **Безопасност на продукта:**

Продукта отговаря на съответните норми и директиви на ЕС	Уреда притежава предпазна изолация

### **Предупреждаваща инструкция:**

Предупреждение/Внимание	Предупреждение за опасно електрическо напрежение
Спазвайте безопасно разстояние	Предупреждение за летящи наоколо обекти

**Нареждания:**

Преди поддръжка и работа по уреда извадете щепсела!	Преди употреба прочетете упътването за обслужване
Използвайте предпазни очила	Използвайте слушалки
Използвайте предпазни ръкавици	Използвайте защитни обувки

**Забрана:**

Забрана, обща (свързана с друг пиктограм)	Забранено е пипането вътре
Не излагайте уреда на дъжд	Забранено е дърпането за кабела
След като кабела е повреден или прерязан, веднага извадете щепсела от мрежата!	

**Защита на жизнената среда:**

Ликвидирайте отпадъка професионално така, че да не вредите на околната среда.	Опаковъчния материал от картон можете да предадете за цел рецилация във вторични суровини
Дефектните и/или ликвидирани електрически или електронни уреди трябва да се предадат в съответните събирателни пунктове.	

**Опаковка:**

Пазете пред влага	Опаковката трябва да бъде ориентирана нагоре
Внимание - чупливо	Interseroh-Recycling

**Технически данни:**

Присъединение	Максимална мощност
Движение на ножовете	Дължина на ножовата летва
Разстояние на ножовете	Тегло
Шум	

**ДЕКЛАРАЦИЯ ЗА СХОДСТВО С ЕС**

С това декларираме ние,

**Güde GmbH & Co. KG**  
**Birkichstrasse 6**  
**D74549 Wolpertshausen**  
**Германия,**

че концепцията и конструкцията на долупосочените уреди в изпълнения, които пускаме в обръщение отговарят на съответните основни изисквания на инструкциите на ЕС за безопасност и хигиена. **В случай на изменение на уреда, което не е било консултирано с нас, тази декларация губи своята валидност**

**Обозначение на уреда/ заявка №:**  
 НОЖИЦА ЗА ЖИВ ПЛЕТ GHS 510 P / #94001

**Съответни наредби на ЕС:**

2006/42/EC  
 2004/108/EC  
 2000/14/EC&2005/88/EC (LwA=99 dB)

**Използвани хармонизирани норми:**

EN 60745-1:2009+A11  
 EN 60745-2-15:2009+A1  
 ZEK 01.4-08/11.11  
 EN 55014-1:2006+A1  
 EN 55014-2:1997+A1+A2  
 EN 61000-3-2:2006+A1+A2  
 EN 61000-3-3:2008  
 EN ISO 3744:1995  
 ISO 11094:1991

Дата/подпис на производителя: **05.11.2012г.**

Данни за подписания: **управител госп. Арнолд**

Техническа документация: J. Bürkle FBL; QS

**Гаранция**

Гаранцията се отнася изключително за дефекти на материала или фабрични дефекти. При упражняване на рекламации в гаранционния срок прибавете оригинален документ от закупуването с дата на покупката. От право на гаранция са изключени непрофесионална употреба като напр. претоварване на уреда, употреба със сила, увреждане от чуждо лице или от чужд предмет. Неспазване на упътването за употреба и упътването за монтаж и нормалното износване също са изключени от гаранция.

## Поведение в случай на беда

Заради евентуална злополука на работното място трябва винаги да има под ръка аптечка за първа помощ според **DIN 13164**. Материала, който вземете от аптечката трябва да бъде допълнен веднага.

Ако искате помощ, посочете тези данни:

1. Място на злополуката
2. Вид на злополуката
3. Брой на ранените
4. Вид нараняване

Окажете при злополука съответната първа помощ и повикайте колкото се може по бързо квалифицирана медицинска помощ. Предпазете пострадалия от други злополуки и го успокойте.

## Ликвидация

Инструкциите за ликвидация произлизат от пиктограмите, които са разположени на уреда респ. на опаковката. Описанието на отделните значения ще намерите в раздел "Обозначения".

### Ликвидация на транспортната опаковка

Опаковката предпазва уреда пред увреждане при транспортиране.

Опаковъчните материали обикновено са избрани според тяхната грижа за околната среда и начина на ликвидация и затова могат да се рециклират. Връщането на опаковката в обръщение спестява суровини за материала и понижава разходите за ликвидация на отпадъците. Части от опаковката (напр. фолио, стиропор®) могат да представляват опасност за деца. **Съществува опасност от задушаване!** Съхранявайте части от опаковката на недостъпно за деца място, и ги ликвидирайте колкото се може по-бързо.

## Изисквания за обслужване

Обслужващия преди употребата на уреда трябва внимателно да прочете упътването за обслужване.

## Квалификация

Освен подробно поучение от специалист за използването на уреда не е необходима никаква специална квалификация.

## Минимална възраст

С уреда могат да работят само лица, които са навършили 18 години и които са били запознати с неговото обслужване и функциониране. На непълнолетни между 16. и 18. години е разрешено да работят само под надзора на възрастно лице. Изключения прави използването от непълнолетни само, ако това става по време на професионалното обучение с цел постигане на умение под надзора на обучаващото лице.

## Обучение

Използването на уреда изисква само съответно поучение от специалист, респ. от упътването за обслужване. Специално обучение не е необходимо.

## Прегледи и поддръжка

За безупречно функциониране и продължителна годност на уреда е важно редовно почистване и поддръжка.



**Регулиране на машината извършвайте само когато щепсела е изваден. Съществува значителен риск за злополука.**

### Острене респ. смяна на режещия нож:

- Оставете това да бъде извършено задължително от специалист, тъй като непрофесионалното инсталиране може да доведе до сериозни злополуки.
- Използвайте само оригинални резервни части.

## Инструкции за безопасност за прегледи и поддръжка

Само редовно поддържан и обслужван уред може да бъде задоволяващо помагало. Недостатъчната поддръжка и грижа могат да доведат до неочаквани аварии и злополуки.

- **Преди всякаква работа по уреда винаги прекъснете притока на ток!**
- **При чистене никога не използвайте агресивни чистещи препарати. Това може да доведе до повреждане или унищожаване на уреда.**

## Сервиз

### Имате ли технически въпроси? Рекламации? Необходими ли Ви са резервни части или упътване за обслужване?

На нашите страници [www.guede.com](http://www.guede.com) в отдел Сервиз ще Ви помогнем бързо и без излишна бюрокрация. Помогнете ни, моля, за да можем да Ви помагаме. За да можем да идентифицираме Вашия уред в случай на рекламация, ни е необходимо да знаем неговия сериен номер, номера на продукта и година на производство. Всички тези данни ще намерите на типовата табелка. За да ги имате под ръка постоянно, запишете ги, моля, тук.

### Сериен номер:

### Заявка номер:

### Година на производство:

Тел.: +49 (0) 79 04 / 700-360  
Факс: +49 (0) 79 04 / 700-51999  
E-Mail: [support@ts.guede.com](mailto:support@ts.guede.com)

**План за прегледи и поддръжка (карт. 7)**

Само редовно поддържан и обслужван уред може да бъде задоволяващо помагало. Недостатъчната поддръжка и грижа могат да доведат до неочаквани аварии и злополуки.

Интервал от време	Описание
Преди започване на работа	<ul style="list-style-type: none"><li>• Намажете оста на ножа с универсално масло (карт. 7)</li></ul>
След приключване на работата	<ul style="list-style-type: none"><li>• Отстранете клоните и храстите от въртящите се части с четка или тъп предмет.</li><li>• Избършете корпуса с мек парцал.</li><li>• При втвърдени замърсявания уреда може да се почисти с мек парцал намокрен в сапунена вода.</li></ul>
Годишно/според нуждите	<ul style="list-style-type: none"><li>• Оставете да наточат ножовете респ. сменете ги.</li></ul>

**Повреда - причина - отстранение**

**ВНИМАНИЕ: ВИНАГИ НАЙ-НАПРЕД ПРОВЕРЕТЕ ПРЕДПАЗИТЕЛИТЕ ПРОТИВ ПРЕГРЯВАНЕ!**

Повреда	Причина	Отстранение
Уреда нефункционира	Уреда не е включен правилно	Виж глава „Обслужване“
	Удължителния кабел е повреден	Проверете кабела и евент. го сменете
Уреда работи в интервали	Удължителния кабел е повреден	Проверете кабела и евент. го сменете
	Вътрешното окабеляване на уреда и повредено	Контактувайте сервизен център
Уреда вибрира прекомерно	Небалансираност на въртящите се части	Проверете въртящите се части от гледна точка за увреждане

## Wstęp

W celu czerpania pełnej korzyści z nabytych nowych urządzeń należy przez rozpoczęciem ich eksploatacji starannie zapoznać się z treścią instrukcji obsługi oraz dołączonymi wskazówkami bezpieczeństwa. Oprócz tego zaleca się zachowania instrukcji w przypadku konieczności jej przyszłego użycia.

W ramach ciągłego rozwoju wyrobu zastrzegamy sobie prawo przeprowadzenia ewentualnych zmian technicznych w celu udoskonalenia wyrobu. Z tego względu rysunki mogą się w nieznaczny sposób różnić.

Niniejszy dokument tworzy oryginał instrukcji obsługi.

## Zawartość zestawu

Wyjmij urządzenie z materiału opakunkowego i skontroluj kompletność następujących elementów:

- 1x nożyce do żywoplotu Güde
- 1x osłona noża
- 1x listwa noży
- 2x śruby
- 1x instrukcja obsługi oraz list gwarancyjny

W przypadku stwierdzenia brakujących lub uszkodzonych części prosimy o kontakt z punktem sprzedaży.

## Opis urządzenia (rys. 1)

Silnik wysokiej mocy 500 W, wysoka jakość noża do czystego strzyżenia, optymalna bezpieczeństwo dzięki szybkiemu zatrzymaniu noży.

1. Pokrywa noży
2. Listwa tnąca
3. Ochrona rąk
4. Uchwyt prowadzący
5. Dwuręczny włącznik bezpieczeństwa
6. Uchwyt z włącznikiem
7. Kable sieciowy
8. Urządzenie do odciążenia kabla w ciągu

## Dane techniczne

	GHS 510 P
Zasilanie:	230 V
Częstotliwość:	50 Hz
Typ ochrony:	IP 20
Max. moc:	500 W/P1
Ruch noży:	1700 min <sup>-1</sup>
Odległość noży:	16 mm
Szerokość listwy tnącej:	460 mm
Długość listwy tnącej:	510 mm
Kabel zasilający:	300 mm
Poziom hałasu:	LWA 99 dB
Masa:	2,3 kg
Numer katalogowy:	94001

### \* Informacje o poziomie hałasu

Nadmierne wartości stwierdzone zgodnie z 2000/14/EG (1,60m wysokość, 1m odstęp) – tolerancja pomiaru +3dB

## Ogólne wskazówki bezpieczeństwa



Przed pierwszym użyciem urządzenia należy starannie zapoznać się z treścią instrukcji obsługi. W przypadku wątpliwości dotyczących obsługi urządzenia zwróć się o pomoc do producenta (dział serwisu).

## WYSOKI STOPIEŃ BEZPIECZEŃSTWA ZAPEWNIAPRZESTRZEGANIE NASTĘPUJĄCYCH WSKAZÓWEK BEZPIECZEŃSTWA:

Aby zagwarantować bezpieczne użytkowanie nożyc do żywoplotu, należy ściśle przestrzegać wszystkie wskazówki oraz informacje dotyczące bezpieczeństwa, montażu oraz eksploatacji zawarte w instrukcji obsługi. Wszystkie osoby, które obsługują lub prowadzą konserwację urządzenia powinny znać instrukcję obsługi oraz być poinformowane o ewentualnych ryzykach. Dzieci, osoby chore oraz inwalidzi powinni znajdować się poza zasięgiem urządzenia. Dzieci powinny znajdować się pod nadzorem osoby dorosłej w przypadku, że znajdują się w pobliżu urządzenia. Przestrzegaj obowiązujące krajowe i lokalne przepisy bezpieczeństwa. Dotyczy to również przepisów o ochronie pracy, zdrowia na stanowisku pracy.

Producent nie ponosi odpowiedzialność za szkody na osobach i przedmiotach powstałe w wyniku zmian przeprowadzonych przez niepowołane osoby i w niefachowy sposób.

### UWAGA!

- **Utrzymuj w czystości i porządku swoje stanowisko pracy.** Nie porządek na stanowisku pracy i stole roboczym zwiększa ryzyko wystąpienia urazów oraz zranienia się.
- **Uwzględnij warunki środowiska, w którym pracujesz.** Urządzenie elektryczne nie wolno używać z wilgotnym lub mokrym środowisku. Zabezpiecz dostateczne oświetlenie. Urządzenie elektryczne nie wolno wystawiać na działanie deszczu oraz wysoką wilgotność powietrza. Urządzenie elektryczne nie wolno włączać w obecności łatwopalnych płynów lub gazów.
- **Uważaj na porażenie prądem elektrycznym.** Nie dopuść do jakiegokolwiek kontaktu swego ciała z uziemionymi obiektami, jak np. rurociągi wodne, urządzenia grzewcze, kuchenki i chłodziarki.
- **Ogranicz dostęp obcych osób do urządzenia.** Obserwatorzy i osoby trzecie, w szczególności dzieci i osoby upośledzone powinny przebywać w bezpiecznej odległości od stanowiska pracy.
- **Ułóż w bezpieczny sposób narzędzia pracy.** Oprzyrządowanie i narzędzia, które nie są potrzebne umieść na możliwie podwyższonym miejscu w celu ograniczenia dostępu dla niepowołanych osób.
- **Ułóż w bezpieczny sposób narzędzia pracy.** Oprzyrządowanie i narzędzia, które nie są potrzebne umieść na możliwie podwyższonym miejscu w celu ograniczenia dostępu dla niepowołanych osób.
- **Do każdej pracy zawsze używaj odpowiednie narzędzia.** Nie korzystaj z małych narzędzi do wykonania prac, które wymagają większego przyrządów. Oprzyrządowanie używaj wyłącznie zgodnie z przeznaczeniem konstrukcyjnym. Nie przeciążaj urządzenie!
- **Kabel elektryczny używaj zgodnie z jego przeznaczeniem.** Nie przenoś urządzenie trzymając za kabel. Nie ciągnij za kabel przy wyjmowaniu wtyczki z gniazdka. Kabel chroń przed działaniem wysokiej temperatury, oleju i ostrymi krawędziami..
- **Kabel przedłużające do użytku zewnętrznego** Używaj wyłącznie kable przeznaczone do użytku zewnętrznego i odpowiednio oznaczone.
- **Unikaj nieumyślnego włączenia.** Przed włożeniem wtyczki do gniazdka upewnij się, że urządzenie jest wyłączone.
- **Używaj odpowiednią odzież roboczą.** Odzież powinna być przeznaczona do wykonywania tego typu pracy i nie powinna przeszkadzać w pracy.
- **Używaj robocze środki ochrony osobistej.** Używaj bezpieczne obuwie ze stalowymi czubkami oraz podeszwą antypoślizgową.

- **Używaj okulary ochronne.** Przedmioty muszą być odrzucane w twoim kierunku.
- **Używaj środki ochrony słuchu.** Noś robocze środki ochrony słuchu np. zatyczki do uszu.
- **Ochrona rąk.** Używaj wzmocnione rękawice. Rękawice ze skóry zapewniają dobrą ochronę.
- **Zawsze zachowaj ostrożność. Koncentruj się na tym, co robisz.** Podczas pracy kieruj się zdrowym rozsądkiem. Nie korzystaj z urządzeń silnikowych w stanie zmęczenia, będąc pod wpływem alkoholu, narkotyków czy leków, lub innych substancji negatywnie wpływających na zdolność psychomotoryczne.
- **Uważaj na uszkodzone elementy.** Przed rozpoczęciem pracy dokonaj przeglądu urządzenia pod kątem uszkodzenia poszczególnych elementów. W przypadku lekkiego uszkodzenia rozważ jego używanie.
- **Używaj tylko zatwierdzone przez producenta części zamienne.** Do konserwacji oraz napraw używaj tylko odpowiednie części zamienne. W tym celu skontaktuj się z autoryzowanym serwisem. Zwróć uwagę na prawidłowe wyrównanie i nastawienie ruchomych części urządzenia. Czy elementy pasują do siebie? Czy części są uszkodzone? Czy wszystko jest prawidłowo zainstalowane? Czy urządzenie może prawidłowo i bezpiecznie funkcjonować? Uszkodzone elementy ochronne powinny być należycie naprawione lub wymienione przez autoryzowane osoby, jeżeli instrukcja nie określa to inaczej. Wadliwe włączniki powinny być wymienione w autoryzowanym serwisie. W przypadku planowanych napraw prosimy o kontakt z miejscowym punktem napraw.
- **Uwaga!** Używanie dodatkowego wyposażenia oraz nadstawek, które nie są zalecane w niniejszej instrukcji obsługi może prowadzić do zagrożenia osób oraz przedmiotów.
- **Zachowaj odpowiednią postawę ciała na stanowisku pracy.** Zachowaj prawidłową postawę ciała podczas wykonywania pracy. Zapewnij bezpieczną pozycję oraz utrzymuj równowagę.

Urządzenie powinno być używane zgodnie z swym przeznaczeniem. Każde inne użycie jest uważane za niefachowe. Producent nie ponosi odpowiedzialność odpowiada za ewentualne szkody powstałe w wyniku niefachowego użycia.

#### Specyficzne wskazówki bezpieczeństwa



**Używaj wyłącznie przyłączy z wyłącznikiem z ochroną przed prądem zmiennym (FI)!**

Wszystkie kable chroń przed działaniem wysokiej temperatury, oleju i ostrych krawędzi.



Wyciągnij wtyczkę przy prowadzeniu napraw i prac konserwacyjnych oraz w przypadku dłuższej przerwy w pracy.

Naprawy i prace konserwacyjne może wykonywać tylko elektryk. Należy używać tylko oryginalne części zamienne.



Zwracaj uwagę na to co robisz. Podczas pracy kieruj się zdrowym rozsądkiem.



Z urządzenia korzystaj tylko w odpowiednim środowisku i nie wystawiaj go na działanie mokrego środowiska i wilgoci.

Podczas pracy zapewnij dobre oświetlenie.



W niebezpiecznych sytuacjach oraz w przypadku awarii technicznych natychmiast wyłącz urządzenie i wyciągnij wtyczkę.



**Używaj tylko zatwierdzone przez producenta urządzenia i elementy wyposażenia. Użycie nieodpowiednich części zwiększa ryzyko wypadku przy pracy.**

Dzieci i osoby bez doświadczenia z obsługą urządzenia lub osoby upośledzone psycho-motorycznie nie powinny korzystać z urządzenia bez nadzoru technika bezpieczeństwa.



Zakaz zabawy z urządzeniem dla dzieci.



Zakaz dotykania urządzenia mokrymi rękoma



Nie pracuj w wilgotnym środowisku.

Nie przeciążaj urządzenie. Pracuj zawsze w określonym zakresie mocy urządzenia.

Listwę tnącą nie kieruj na inne osoby lub zwierzęta.

Urządzenie trzymaj jedną ręką na uchwycie z włącznikiem (rys. 1/6), a drugą na uchwycie prowadzącym (rys. 1/4).

#### Użycie zgodne z przeznaczeniem

Nożyce do żywopłotu są przeznaczone wyłącznie żywopłotu, krzewów oraz krzewów ozdobnych, przy zachowaniu wszystkich danych technicznych oraz wskazówek bezpieczeństwa.

Każde inne użycie urządzenia jest uważane za niezgodnie z jego przeznaczeniem. Producent nie ponosi odpowiedzialności za szkody powstałe wskutek niewłaściwego użycia. Urządzenie nie jest skonstruowane do celów przemysłowych.

#### Wskazówki bezpieczeństwa przed uruchomieniem urządzenia

Pamiętaj o prawidłowym dokręceniu złączy i używaj wyłącznie elementy będące częścią zestawu.



**Gałęzie o średnicy większej niż 14 mm odetnij najpierw nożycami do gałęzi, aby nie dopuścić do uszkodzenia urządzenia.**

#### Montaż (rys. 2+3)

##### Ochrona rąk:

Ochronę ręk zamontuj zgodnie z rysunkiem 2 przy pomocy dwóch śrub, które są częścią zestawu i upewnij się, że są należycie dokręcone.



**Nie korzystaj z urządzenia bez ochrony rąk.**

##### Odciążenie kabla w ciągu:

W celu niedopuszczenia do nieumyślnego wyciągnięcia kabla łączącego z kombinacji włącznik/wtyczka, upewnij się, że kabel jest prawidłowo zamocowany do urządzenia do odciążenia kabla w ciągu - patrz rys. 3.

## Obsługa (rys. 1+4+5+6)



Przed użyciem i przy wyciągniętej wtyczce usuń osłonę noża (rys. 1/1).

### Włączanie:

Włącz wtyczkę do sieci elektrycznej.

Nożyce do żywopłotu Güde są wyposażone w włącznik bezpieczeństwa. Pracują więc tylko wtedy, kiedy jedną ręką naciskasz na włącznik (rys. 1/5) na uchwycie kierującym (rys. 1/4), a drugą naciskasz na włącznik na uchwycie (rys. 1/6).

### Użycie:

Zacznij ścinanie zawsze najbliżej źródła prądu, aby mieć kabel za sobą.

Cięcie w kształcie trapezu odpowiada naturalnemu wzrostowi roślin i umożliwia żywopłotom optymalne warunki do dalszego rozwoju.

- Najpierw ścinaj boczne powierzchnie z dołu w górę. Górną ścianę ścinaj według własnego uznania równo, w kształcie dachu lub zaokrąglone.
- Tnąca listwa bezpieczeństwa ma uszeregowane na przemian zęby tnące, które są ze strony zaokrąglone, co obniża ryzyko urazu. Dodatkowa ochrona przez uderzeniem chroni przed nieprzyjemnym obiciem podczas uderzenia w ścianę lub płot
- Przy zablokowaniu noża przez stałe przedmioty należy bezzwłocznie wyłączyć urządzenie, odłączyć do źródła napięcia i dopiero potem usunąć zablokowane przedmioty.
- Uwaga: Metalowe przedmioty np. druciane płoty, podpórki roślin itp., mogą prowadzić do uszkodzenia listwy tnącej.
- Najlepszą moc tnącą można osiągnąć kierując nożyce na żywopłot tak, aby zęby noży zamykały się z płotem pod kątem ok. 15°. (rys. 4)
- Aby zachować równomierną wysokość płotu napnij na całej długości żywopłotu sznurek. Usuń wystające gałęzie. (rus. 5)
- Powierzchnie boczne płotu należy ścinać łukowatym ruchem z dołu w górę. (rys. 6)

## Wskazówki bezpieczeństwa dla obsługi

Patrz Ogólne wskazówki bezpieczeństwa, specyficzne wskazówki bezpieczeństwa, wskazówki bezpieczeństwa przed uruchomieniem urządzenia oraz wskazówki bezpieczeństwa w przypadku przeglądów i konserwacji.

- Korzystaj z urządzenia po uważnym przeczytaniu instrukcji obsługi.
- Zachowuj się odpowiedzialnie w stosunku do pozostałych osób.

## Instrukcja krok po kroku

- Przed rozpoczęciem ścinania krzewów czy płotu usuń z powierzchni przedmioty obce.
- Używaj odpowiednią odzież ochronną.
- Uruchom urządzenie zgodnie z opisem w rozdziale „Obsługa”.
- Przestrzegaj wszystkie odpowiednie wskazówki bezpieczeństwa oraz postępuj zgodnie z opisem w rozdziale Sposób postępowania.
- Po każdym użyciu wyczyść urządzenie i skontroluj elementy tnące pod kątem ewentualnych wad.

## Transport i przechowywanie

- Podczas transportu należy zadbać, aby urządzenie było odłączone od źródła zasilania.
- Przed rozpoczęciem przechowywania urządzenie należy dokładnie wyczyścić.
- Urządzenie należy przechowywać w czystym i suchym miejscu.

## Pozostałe ryzyka i środki ochronne

### Pozostałe ryzyka mechaniczne

Pocięcie, przecięcie się  
Pracujące przeciwległe noże mogą spowodować poważne rany cięte lub doprowadzić nawet do amputacji części ciała.

Nigdy nie dotykaj listew tnących podczas pracy urządzenia!  
Noś rękawice ochronne!

### Wciągnięcie, nawinięcie

Pracujące przeciwległe noże mogą być wciągnąć i zamotać się do kabla zasilającego lub go przeciąć.

Podczas pracy należy zachować zawsze bezpieczną odległość od kabla na podłodze i unikać jego przecięcia.

### Pozostałe ryzyka elektryczna

#### Bezpośredni kontakt elektryczny

Kabel może być przecięty przez noże.

Pracuj tylko z przyłączem elektrycznym z (FI).

### Pozostałe ryzyka

#### Poślizgnięcie, potknięcie lub upadek osoby.

Przy cofaniu może dojść do potknięcia i bezpośredniego kontaktu urządzenia z nogami.

Trzymając urządzenie poruszaj się głównie do przodu.

## Oznaczenie:

### Bezpieczeństwo produktu:

Produkt spełnia odpowiednie normy i dyrektywy UE	Urządzenie posiada izolację ochronną

### Znaki ostrzegawcze:

Ostrzeżenie/Uwaga	Ostrzeżenie przed niebezpiecznym napięciem elektrycznym
Zachowaj bezpieczny odstęp	Ostrzeżenie przed odrzucanymi przedmiotami

### Znaki nakazu:

Przed rozpoczęciem konserwacji oraz prac z urządzeniem wyciągnij wtyczkę z gniazdka zasilania!	Przed użyciem zapoznaj się instrukcją użycia
Używaj okulary ochronne	Używaj środki ochrony słuchu
Używaj rękawice ochronne	Używaj obuwie ochronne



### Znaki zakazu:

Ogólny znak zakazu (w połączeniu z innym piktogramem)	Zakaz interwencji do urządzenia
Nie wystawiaj urządzenie na deszcz	Zakaz pociągania za kabel





	
W przypadku uszkodzenia kabla wyjąć wtyczkę z gniazodka zasilania!	







#### Ochrona środowiska:

	
Odpady zlikwidować w sposób zgodny z ochroną środowiska	Materiał opakunkowy z kartonu należy przekazać do punktu skupu surowców w celu jego dalszej recykacji.
	
Uszkodzone i/lub zlikwidowane urządzenia elektryczne lub elektroniczne należy przekazać do odpowiednich punktów zbiorczych.	

#### Opakowanie:

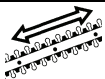
	
Chroń przed wilgocią	Opakowanie skieruj w górę
	
Uwaga - kruche	Interseroh-Recycling

#### Dane techniczne:

	
Przyłącze	Maksymalna moc
	
Ruch noży	Długość listwy tnącej
	
Odległość między nożami	Masa
	
Poziom hałasu	

#### DEKLARACJA ZGODNOŚCI UE

Niniejszym oświadczamy, my

**Güde GmbH & Co. KG**  
**Birkichstrasse 6**  
**D-74549 Wolpertshausen**  
**Niemcy**

że koncepcja i konstrukcja określonych poniżej urządzeń w wersjach, które wprowadzamy do obiegu, odpowiada odpowiednim podstawowym wymagom dyrektyw UE w zakresie bezpieczeństwa i higieny.

**W przypadku zmiany dotyczącej urządzenia, która nie została z nami skonsultowana, niniejsza deklaracja straci swoją ważność.**

Oznaczenie urządzenia / nr kat.:  
 NOŻYCE DO ZYWOPŁOTU GHS 510 P / #94001

#### Odpowiednie normy UE:

2006/42/EC  
 2004/108/EC  
 2000/14/EC&2005/88/EC (LwA=99 dB)

#### Użyte normy zharmonizowane:

EN 60745-1:2009+A11  
 EN 60745-2-15:2009+A1  
 ZEK 01.4-08/11.11  
 EN 55014-1:2006+A1  
 EN 55014-2:1997+A1+A2  
 EN 61000-3-2:2006+A1+A2  
 EN 61000-3-3:2008  
 EN ISO 3744:1995  
 ISO 11094:1991

Data/podpis producenta:

**05.11.2012**



Dane o podpisanych:

**Dyrektor, pan Arnold**

Dokumentacja techniczna:

J. Bürkle FBL; QS

#### Gwarancja

Gwarancja dotyczy wyłącznie wad materiałów lub wad produkcyjnych. W przypadku zgłoszenia reklamacji w okresie reklamacji należy dołączyć oryginalny dokument zakupu urządzenia z datą sprzedaży.

Gwarancja nie obejmuje niefachowe użycie jak np. przeciążenie urządzenia, gwałtowne użycie, uszkodzenie przez osobę trzecią lub obcy przedmiot. Postępowanie niezgodne z instrukcją obsługi oraz normalne zużycie

#### Zachowanie w nagłych przypadkach

Zapewnij zranionej osobie odpowiednią pierwszą pomoc lekarską oraz wezwij jak najszybciej wykwalifikowane służby medyczne. Zranionej osobie zapewnij ochronę przed kolejnymi urazami staraj się ją uspokoić. Ze względu na ewentualny wypadek na stanowisku pracy powinna być zawsze dostępna apteczka pierwszej pomocy zgodnie z DIN 13164. Użyty z apteczki materiał medyczny należy bezwarunkowo uzupełnić.

W przypadku wezwania pierwszej pomocy należy podać następujące informacje:

1. **miejsce wypadku**
2. **Rodzaj wypadku**
3. **Liczba zranionych**
4. **Rodzaj zranienia**

Zapewnij zranionej osobie odpowiednią pierwszą pomoc lekarską oraz wezwij jak najszybciej wykwalifikowane służby medyczne. Zranionej osobie zapewnij ochronę przed kolejnymi urazami staraj się ją uspokoić.

#### Likwidacja

Wskazówki dotyczące likwidacji wynikają z piktogramów umieszczonych na urządzeniu lub opakowaniu. Znaczenie poszczególnych znaków znajdziesz w rozdziale „Oznaczenie”.

#### Likwidacja opakowania transportowego

Opakowanie chroni urządzenie przed uszkodzeniem podczas transportu. Użyte materiały opakunkowe uwzględniają z reguły wymogi ochrony środowiska oraz sposób likwidacji i możliwość ich zrecyklowania. Powtórne użycie materiału w obiegu pozwala zaoszczędzić surowce oraz obniża koszty likwidacji odpadów. Części opakowania (np. folie, styropian) mogą być niebezpieczne dla dzieci. **Istnieje ryzyko uduszenia!** Części opakowania należy przechowywać bez dostępu dla dzieci i w miarę szybko zlikwidować.

#### Wymogi dotyczące obsługi

Przed rozpoczęciem użycia urządzenia obsługa powinna zapoznać się treścią instrukcji obsługi.

### Kwalifikacje

Oprócz szczegółowej instrukcji przez fachowca do używania niniejszego urządzenia nie jest konieczna żadna specjalna kwalifikacja.

### Minimalny wiek

Z urządzeniem mogą pracować tylko osoby powyżej 18 roku życia i zostały zapoznane z jego manipulacją i funkcjonowaniem. Młodzież między 16 i 18 rokiem życia może pracować z urządzeniem tylko pod opieką osoby dorosłej.

Wyjątek stanowi wykorzystanie urządzenia przez młodociane osoby w celach kształcenia zawodowego w celu osiągnięcia odpowiednich umiejętności pod nadzorem szkoleniowca.

### Szkolenie

Użycie urządzenia wymaga tylko odpowiedniego instruktażu przez fachowca lub zapoznanie się z instrukcją obsługi. Specjalne szkolenie nie jest wymagane.

### Przeglądy urządzenia

W celu zagwarantowania prawidłowej funkcji i trwałości urządzenia ważne jest jego regularna konserwacja oraz pielęgnacja.



**Regulację urządzenia prowadź tylko przy wyjętej wtyczce. Istnieje ryzyko wypadku przy pracy.**

#### Ostrzeżenie lub wymiana noża:

- Nóż powinien wymienić tylko fachowiec w celu wykluczenia niebezpieczeństwa wypadku.
- Używaj tylko oryginalne części zamienne.

### Wskazówki bezpieczeństwa dotyczące przeglądów i konserwacji

Tylko regularnie konserwowane i pielęgnowane urządzenie może być cenną pomocą przy pracy. Niedostateczna konserwacja i pielęgnacja może prowadzić do powstania wypadków przy pracy.

- Przed wykonywaniem jakiejkolwiek interwencji najpierw odłącz urządzenie od źródła prądu!**
- Do czyszczenia nie używaj agresywnych środków czyszczących. Może to prowadzić do uszkodzenia lub zniszczenia urządzenia.**

### Serwis

Czy masz jakieś **pytania techniczne? Chcesz załatwić reklamację? Potrzebujesz części zamienne lub instrukcję obsługi?**

Na naszej stronie internetowej [www.guede.com](http://www.guede.com) pomożemy Ci w dziale **Serwis** szybko i profesjonalnie załatwić wszystkie sprawy. Twoja pomoc jest dla nas bardzo cenna. W celu lepszej i łatwiejszej identyfikacji urządzenia przy zgłoszeniu reklamacji potrzebujemy następujące dane: numer seryjny, numer katalogowy oraz rok produkcji. Wszystkie wspomniane dane umieszczone są na tabliczce znamionowej urządzenia. Warto je zapisać i mieć zawsze w dyspozycji.

**Numer seryjny:**  
**Numer katalogowy:**  
**Rok produkcji:**

**Tel.:** +49 (0) 79 04 / 700-360  
**Fax:** +49 (0) 79 04 / 700-51999  
**E-Mail:** [support@ts.guede.com](mailto:support@ts.guede.com)

### Plan przeglądów i konserwacji (rys. 7)

Tylko regularnie konserwowane i pielęgnowane urządzenie może być cenną pomocą przy pracy. Niedostateczna konserwacja i pielęgnacja może prowadzić do powstania wypadków przy pracy.

Przedział czasu	Opis
Przed rozpoczęciem pracy	<ul style="list-style-type: none"><li>Nasmarować wał olejem uniwersalnym (rys. 7)</li></ul>
Po zakończeniu pracy	<ul style="list-style-type: none"><li>Gałęzie i krzewy usunąć z wirujących elementów przy pomocy szczoteczki lub tępym przedmiotem.</li><li>Przetrzeć korpus miękką szmatką.</li><li>Zaschnięte zabrudzenia wyczyścić miękką szmatką namoczoną w roztworze z saponatem.</li></ul>
Rocznie/według potrzeby	<ul style="list-style-type: none"><li>Naostrzyć noże lub je wymienić</li></ul>

### Awaria – przyczyna – usuwanie usterki

**UWAGA: ZAWSZE NAJPIERW SKONTROLUJ CZY BEZPIECZNIKI NIE SĄ PRZEGRZANE!**

Awaria	Przyczyna	Usuwanie usterki
Urządzenie nie działa	Urządzenie nie jest prawidłowo włączone	Patrz rozdział „Obsługa“
	Kabel przedłużający jest uszkodzony	Skontroluj kabel i wymień według potrzeby
Urządzenie pracuje w przedziałach czasowych	Kabel przedłużający jest uszkodzony	Skontroluj kabel i wymień według potrzeby
	Przewody wewnętrzne urządzenia są uszkodzone	Skontaktuj się z punktem serwisowym
Urządzenie nadmiernie wibruje	Niewyrównane elementy wirujące urządzenia	Skontroluj uszkodzone elementy pod kątem ewentualnych uszkodzeń



GÜDE GmbH & Co. KG  
Birkichstrasse 6  
74549 Wolpertshausen  
Deutschland  
Tel.: +49-(0)7904/700-0  
Fax.: +49-(0)7904/700-250  
eMail: info@guede.com

