

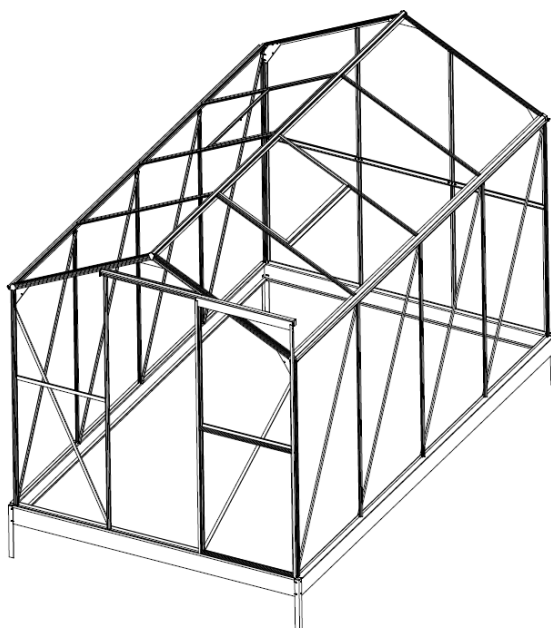

NÁVOD

Pokyny k sestavení
Skleník s polykarbonátem SH 3150
Obj. č. SA017



Distributor: Steen QOS s.r.o., Bor 3, Karlovy Vary
Distributor do SR: Sharks Slovakia s.r.o., Športová 198/61, Hozelec

PLASTOVÝ OBAL ODSTRÁŇTE Z DOSAHU DĚTÍ, HROZÍ NEBEZPEČÍ UDUŠENÍ!
(SK)
PLASTOVÝ OBAL ODSTRÁŇTE Z DOSAHU DETÍ. HROZÍ NEBEZPEČENSTVO
UDUSENIA!

Upozornění:

Před užitím tohoto výrobku prostudujte tento návod a držte se všech bezpečnostních pravidel a provozních instrukcí.

Tento výrobek je určen pro hobby a kutilské používání, nejedná se o PROFI – řadu!

Návod je přeložen z originálu výrobce.

DŮLEŽITÉ

Předtím, než začnete skleník sestavovat, si musíte pečlivě přečíst tyto pokyny. Ujistěte se prosím, že jste v krabici našli všechny díly správného druhu a v požadovaném množství, jak je uvedeno na seznamu zobrazeném na každé stránce. Dodržujte prosím postupné kroky uvedené v těchto pokynech. Neutahujte jednotlivé stupně skleníku, dokud nedokončíte sestavování polykarbonátových prvků – dílů. Ušchovejte tyto pokyny na bezpečném místě pro pozdější použití.

BEZPEČNOSTNÍ POKYNY

Během sestavování důrazně doporučujeme použít pracovní rukavice. Nepokoušejte se skleník sestavovat ve vlhkých a větrných podmínkách. Nedotýkejte se horních napájecích kabelů s hliníkovými profily. Při práci s extrudovaným hliníkem vždy používejte bezpečnostní pracovní obuv a ochranné brýle. Zlikvidujte všechny plastové obaly, držte je dál z dosahu malých dětí. Skleník musí být umístěn na zpevněném a vyrovnaném povrchu. Neopírejte se nebo netlačte na skleník během sestavování. Držte děti dál od prostoru, kde sestavování skleníku probíhá. Neumisťujte váš skleník na místech vystavených nadměrnému větru. Nepokoušejte se sestavovat skleník, pokud jste unavení, pod vlivem drog nebo alkoholu, nebo pokud jste náchylní k občasným závratím. Při používání žebříku nebo elektrického nářadí se ujistěte, že dodržíte bezpečnostní pokyny výrobce zařízení. Horké věci jako například nedávno používaný gril, letovací lampa atd. nesmí být ve skleníku skladovány. Před natlučením kolíků se ujistěte, že se v zemi nenachází skrytá potrubí nebo kabely.

OBECNÉ POKYNY

Toto je vícedílná sestava, jejíž sestavení trvá nejméně 300 minut. Pro skleník zvolte slunečné, vyrovnané místo, dál od převislých stromů nebo větví. Pokud připevňujete skleník přímo k pevnému betonovému základu, použijte předvrtané díry v dodané kovové základně. Jednotlivé díly by měly být zkontrolovány a rozmístěny tak, aby byly při ruce. Držte všechny malé díly (šrouby atd.) v misce, abyste je neztratili. Mějte na paměti, že dveře jsou sklopné na pravou stranu a proto se otevírají doprava. Udržujte střechu čistou od listů a sněhu.

PÉČE A ÚDRŽBA

Když váš skleník vyžaduje vyčištění, použijte jemný roztok detergentu a studené čisté vody. K vyčištění desek **NEPOUŽÍVEJTE** aceton, abrazivní čisticí prostředky nebo speciální detergenty.

POTŘEBNÉ NÁŘADÍ A ZAŘÍZENÍ

Silikonové těsnění a aplikační pistole, křížový šroubovák Philips, žebřík. Pásový metr, velké kladivo, nůžky.

Pracovní rukavice, vrtačka, vodováha, mazadlo, plastová nebo gumová palice, vrták průměr 0,08“.

Pokud potřebujete pomoc, vyhledejte radu profesionála v obchodě.

CELKOVÝ PŘEHLED POLYKARBONÁTOVÝCH PANELŮ

Back - zadní část Front - přední část Left – levá strana Right - pravá strana

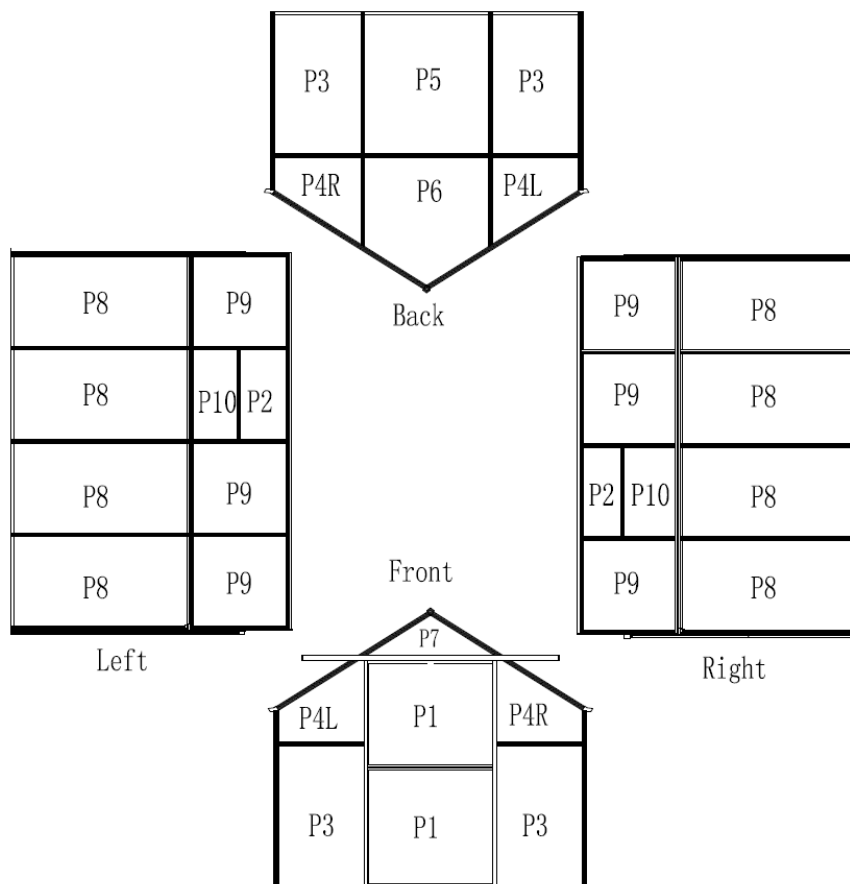

UV chráněná strana desky je pokryta transparentní vrstvou a musí být otočena směrem ke slunci.

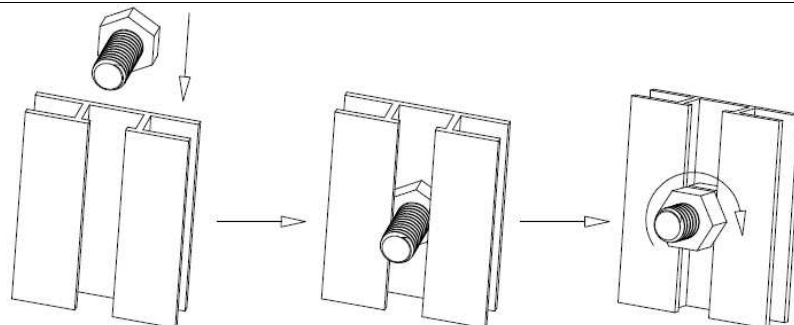

Instalace šroubů se šestihrannou hlavou.





Nasadte šroub do drážky a otáčejte jím doprava tak dlouho, dokud se nepřestane otáčet.

Rukou šroub nastavte a otáčejte tak, aby jej závit zajistil do polohy.

Na šroub nasadte ostatní díly a sešroubujte s maticí.

DVEŘE

DOOR

PART	NO.	Qty.
	D1	1
	D4	1
	D2	1
	D3	2
	F1	8

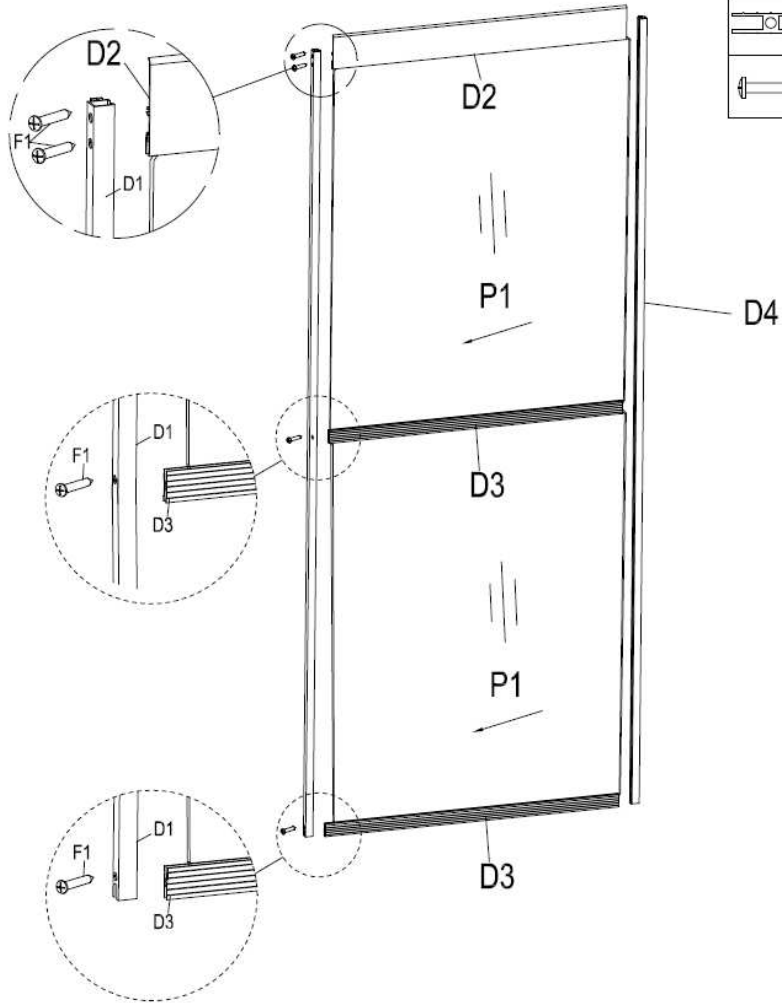

OKNO

WINDOW

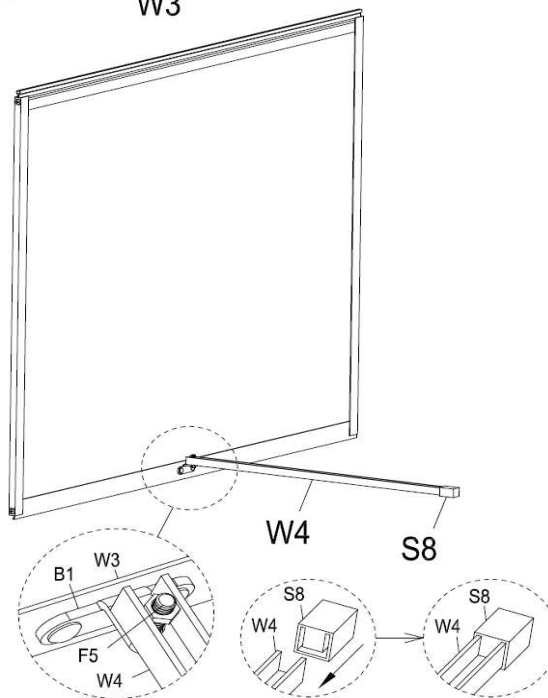
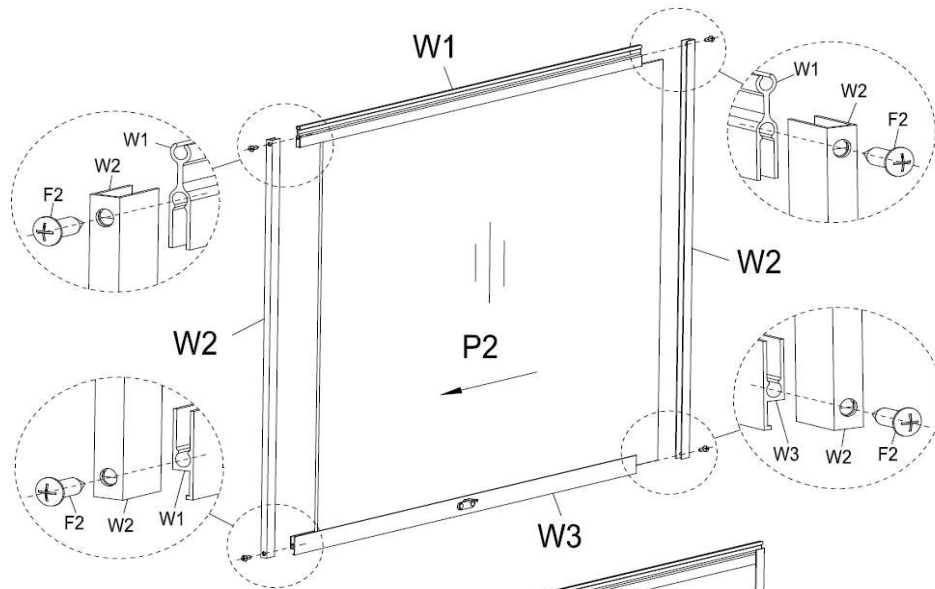

PART	NO.	Qty.
	W1	2
	W2	4
	W3	2
	W4	2
	S8	2
	F2	8
	F5	2

Remark:
B1 was assembled already with W3 in factory.

Poznámka: B1 byl již složen s W3 výrobcem.

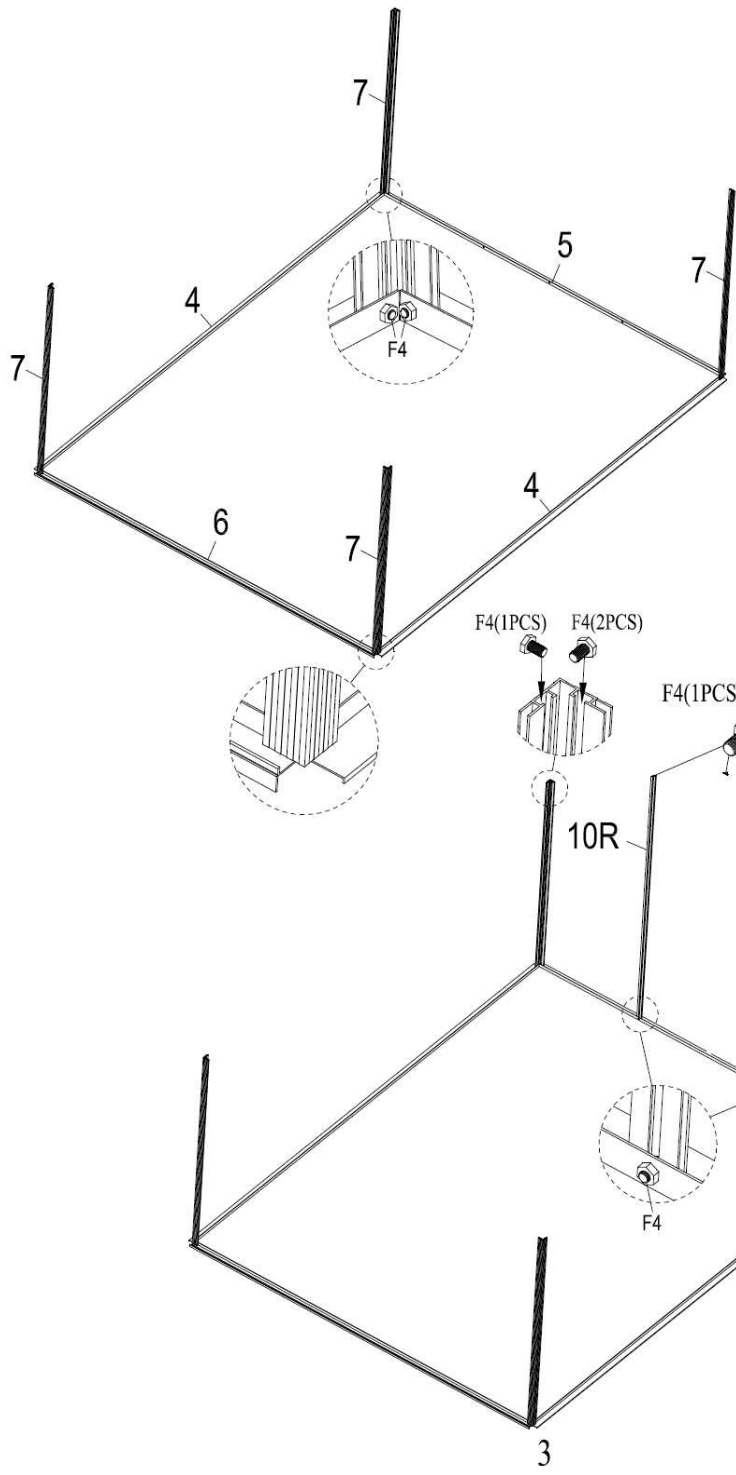

PART	NO.	Qty.
	4	2
	5	1
	6	1
	7	4
	10R	1
	10L	1
	F4	10





F4(1PCS) F4(2PCS)

F4(1PCS)/ 10R and 10L and 11

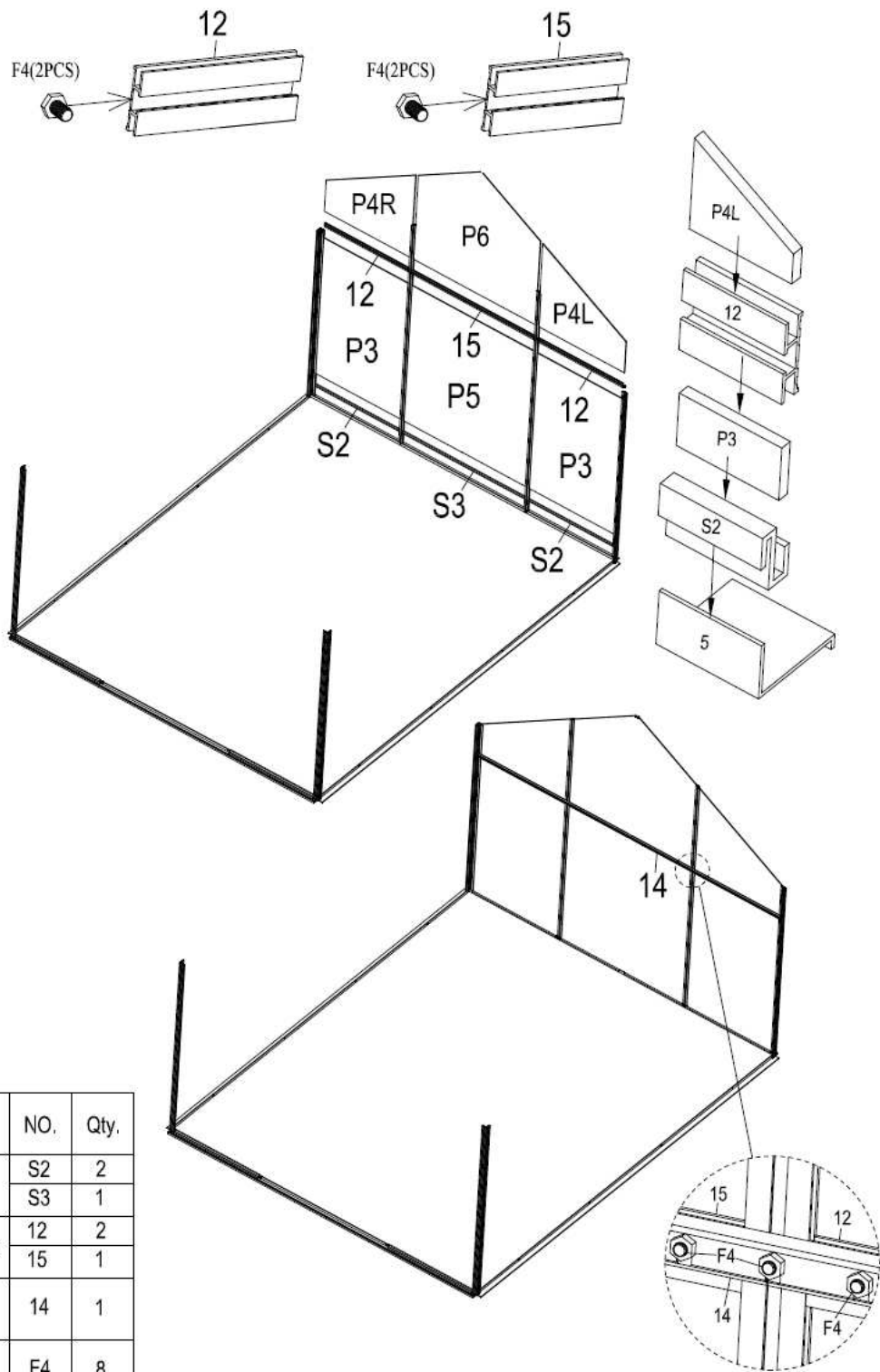

F4(2PCS) F4(1PCS)

F4

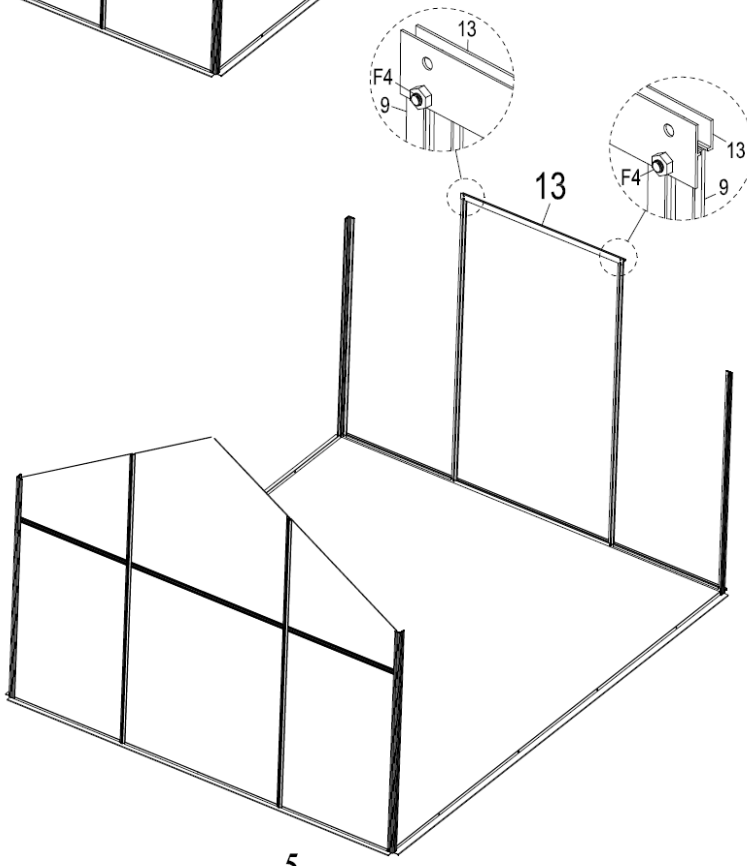
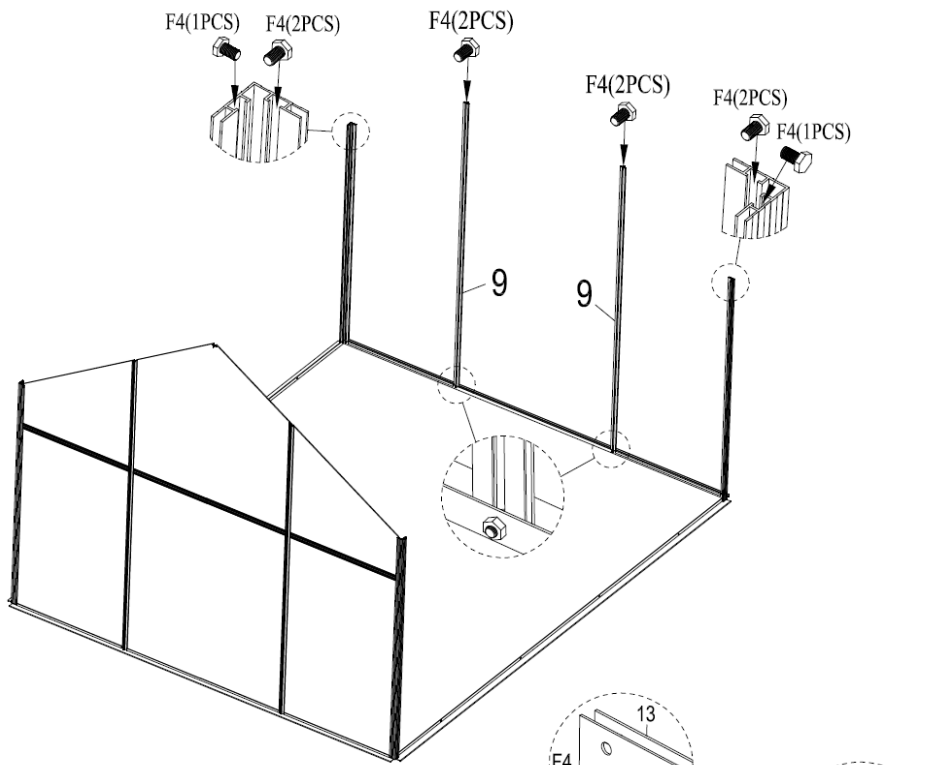

PART	NO.	Qty.
	S2	2
	S3	1
	12	2
	15	1
	14	1
	F4	8





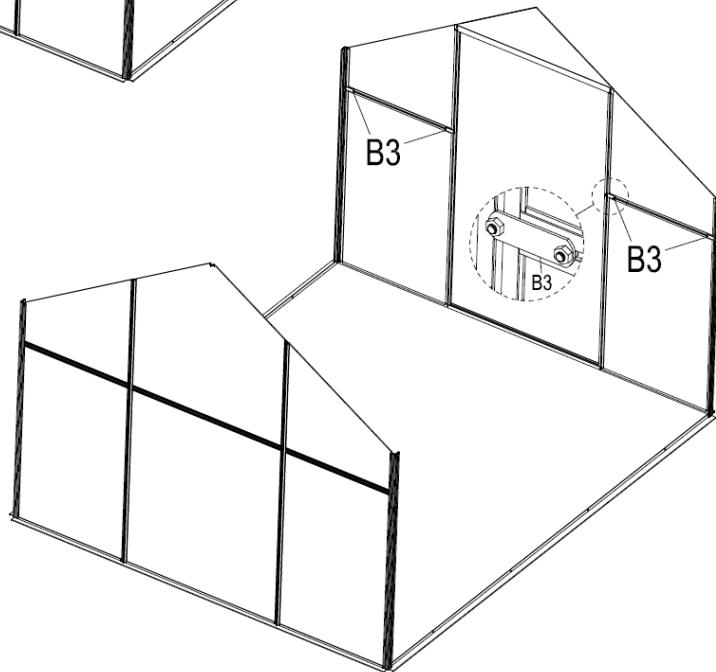
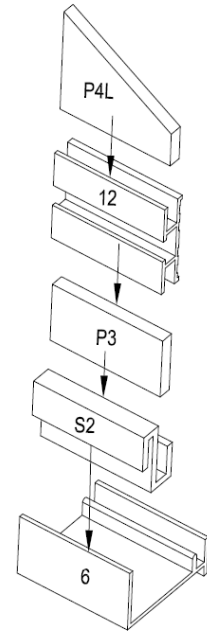
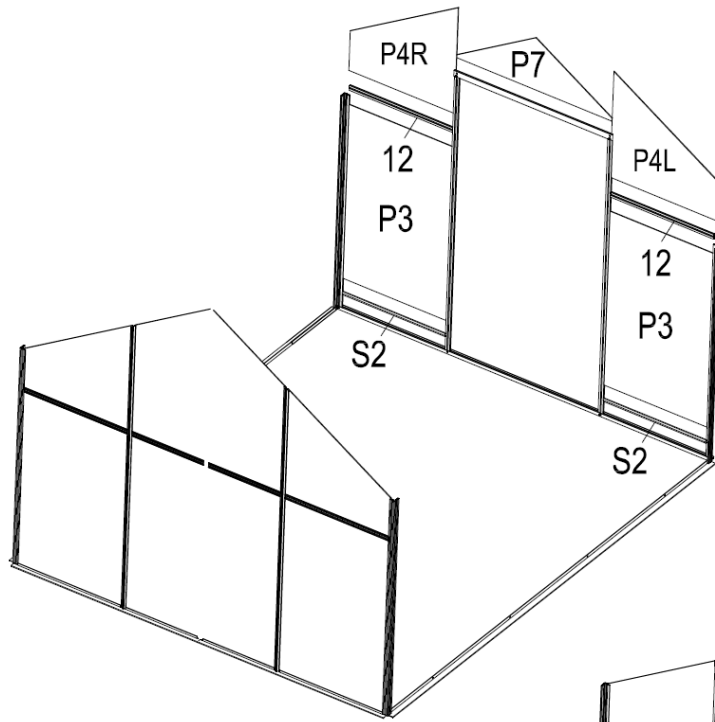
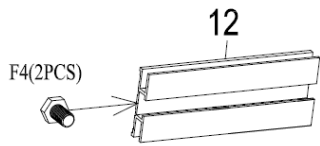

PART	NO.	Qty.
	9	2
	13	1
	F4	12

5

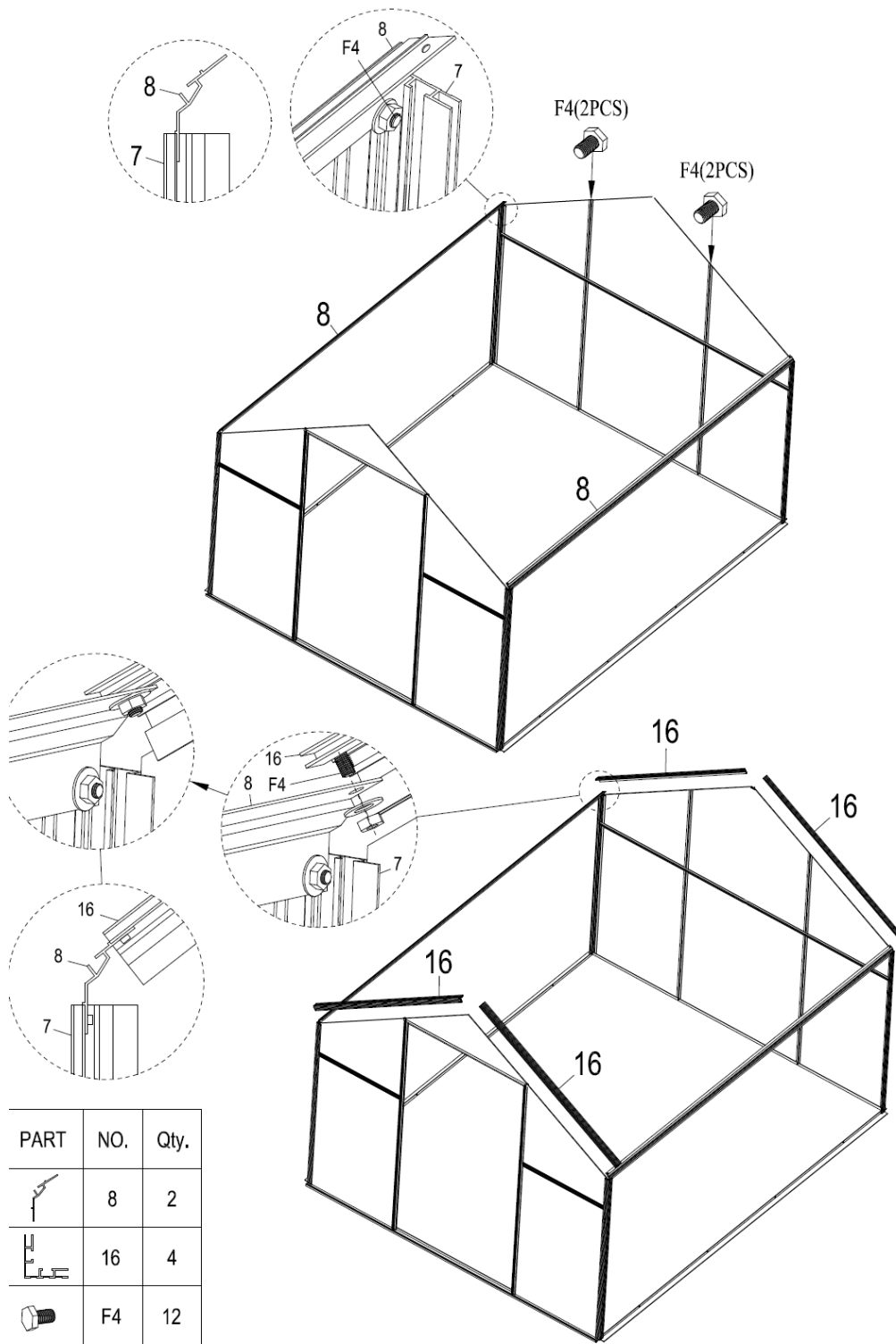

PART	NO.	Qty.
	S2	2
	12	2
	B3	4
	F4	4



PART	NO.	Qty.
	8	2
	16	4
	F4	12

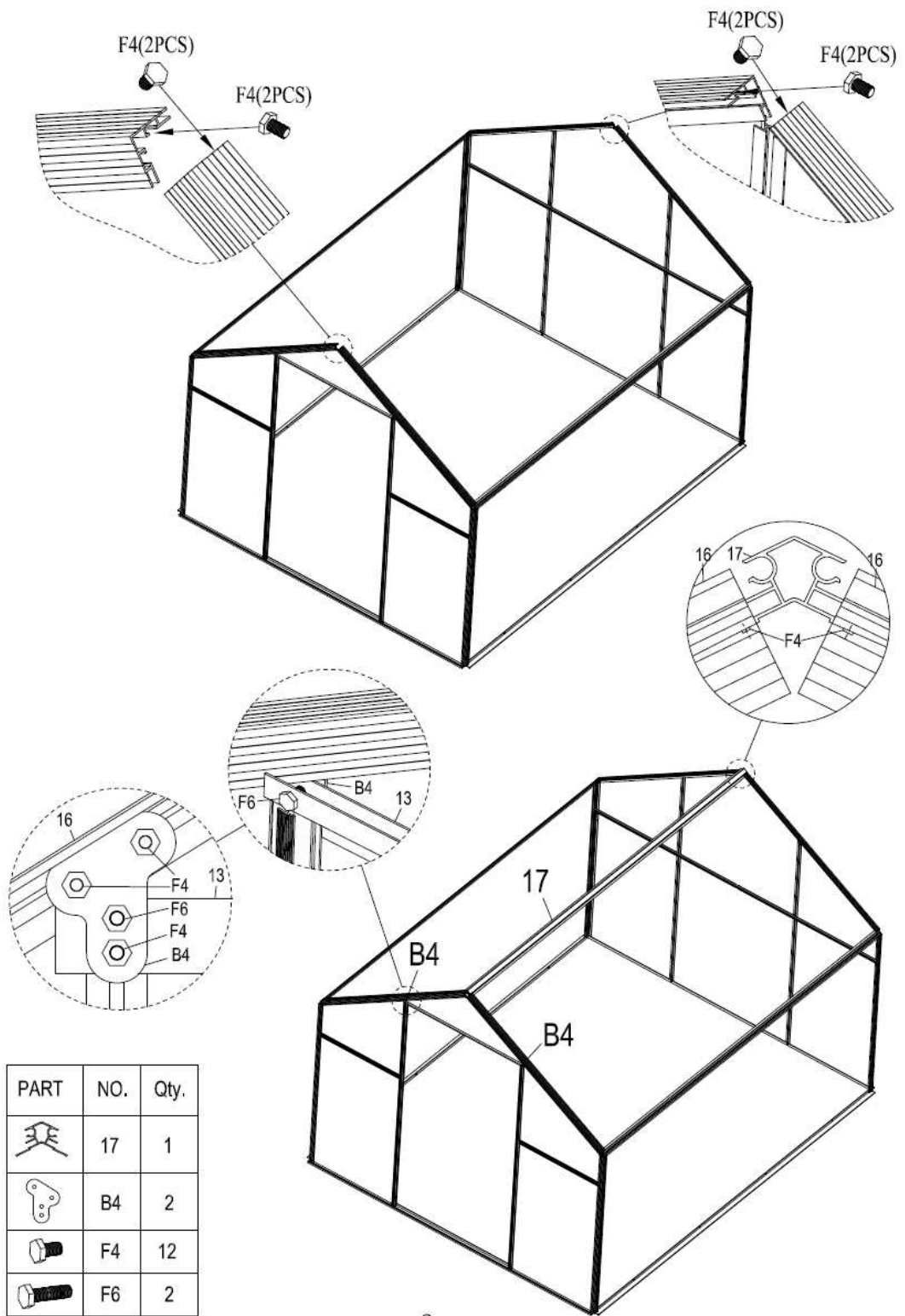

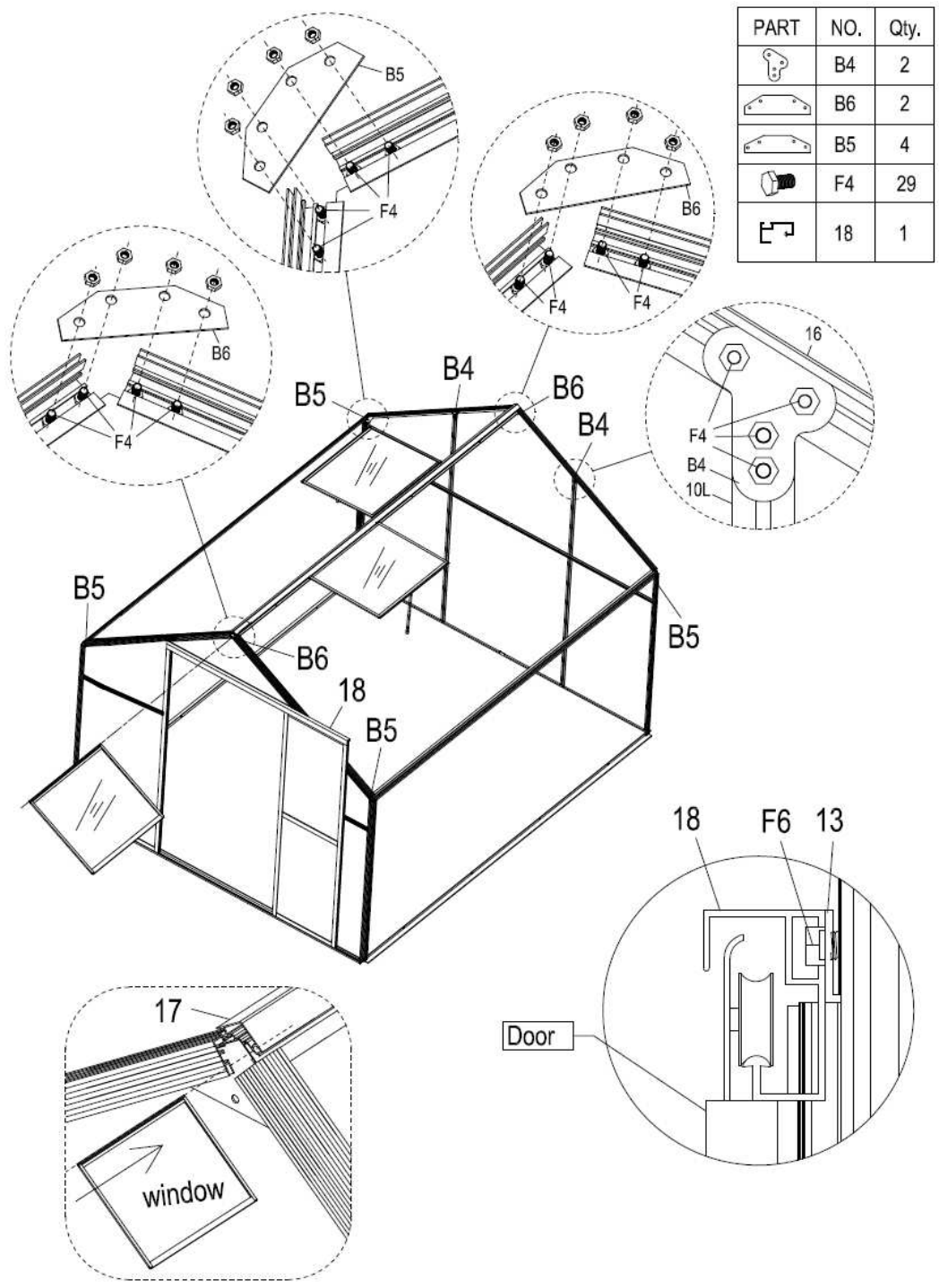

Windows – Okno

9
Door - Dveře

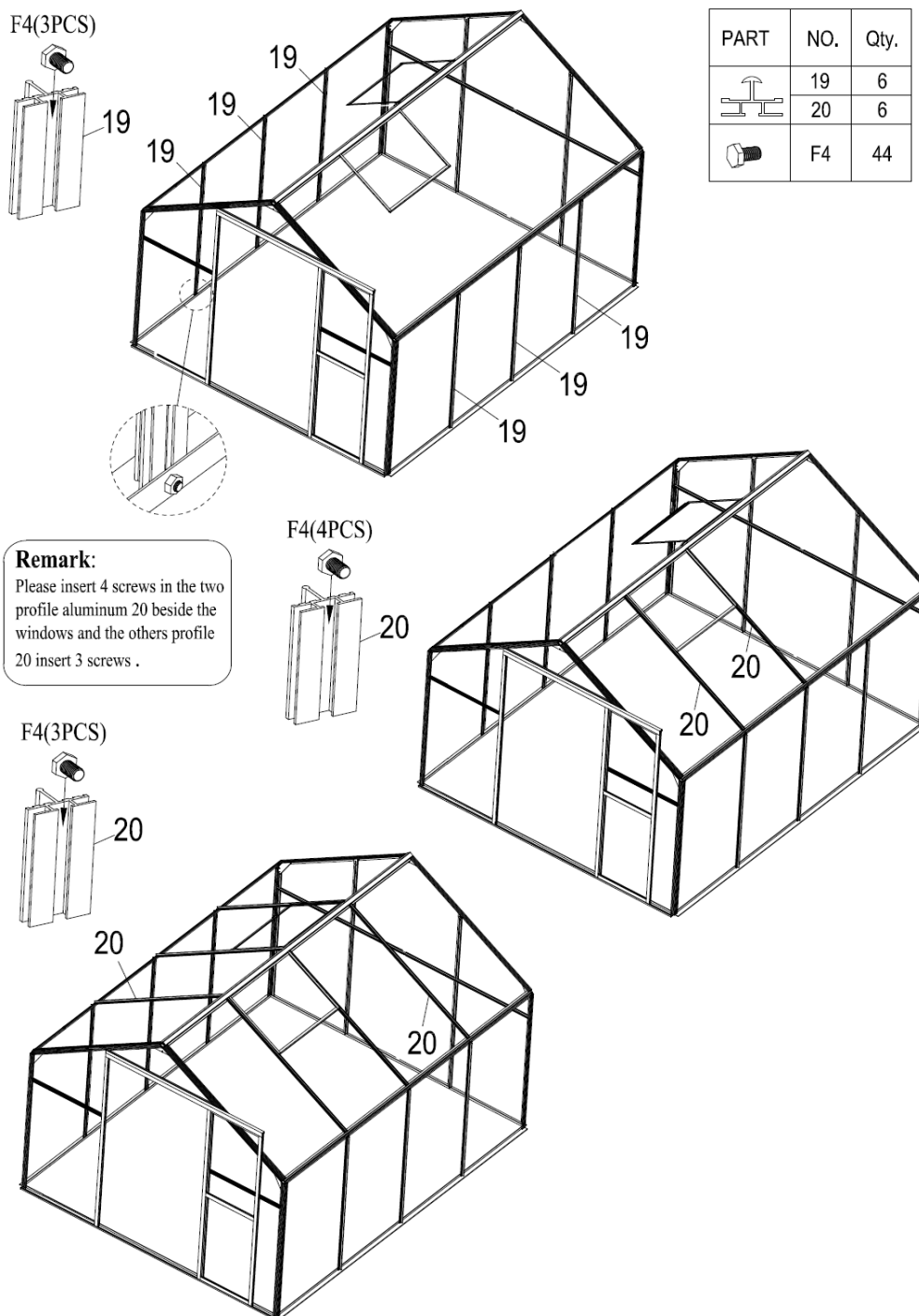



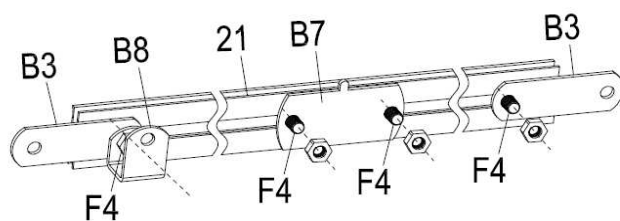

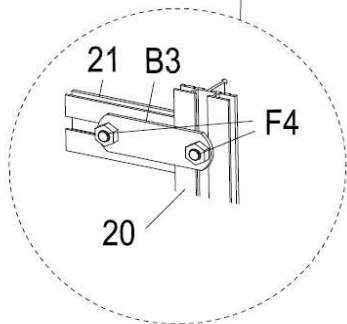
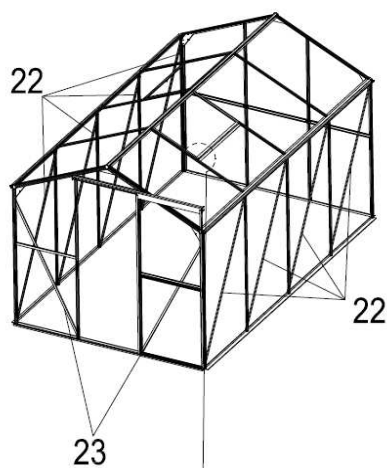

Poznámka: Vložte prosím 4 šrouby do dvou hliníkových profilů 20 podél oken a do ostatních profilů 20 vložte 3 šrouby.



Remark:
B8 is used to hold the window guide W4 when the window is closed.



PART	NO.	Qty.
	21	2
	B7	2
	B3	4
	B8	2
	22	8
	23	2
	F4	8

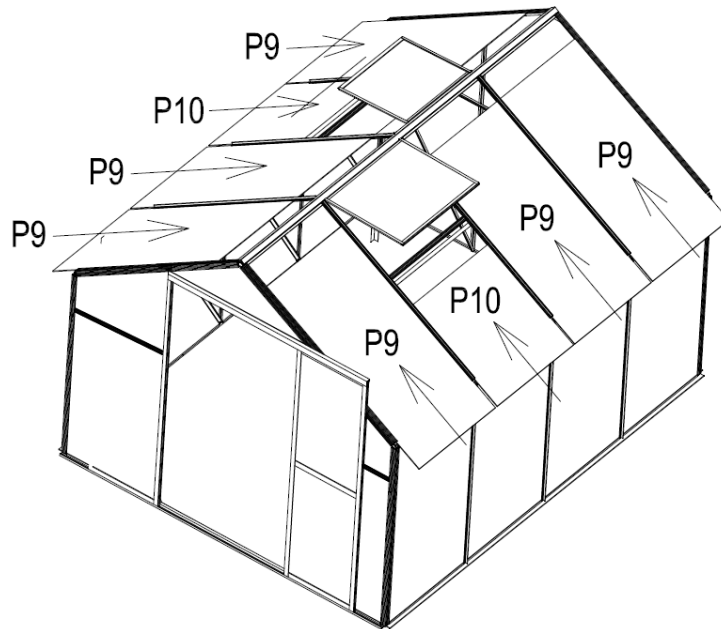
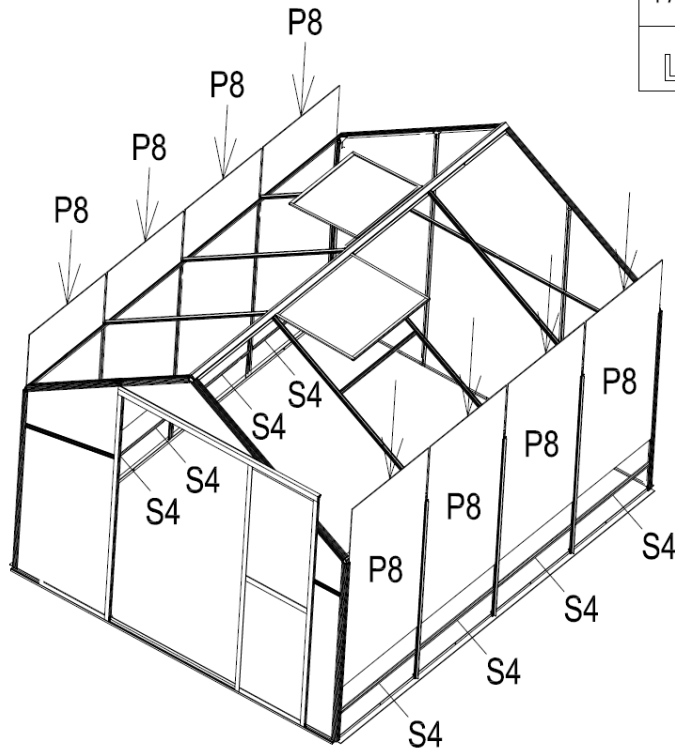

Poznámka: B8 je použit k držení vodícího okenního prvku W4, když je okno zavřené.

PART	NO.	Qty.
	S4	8

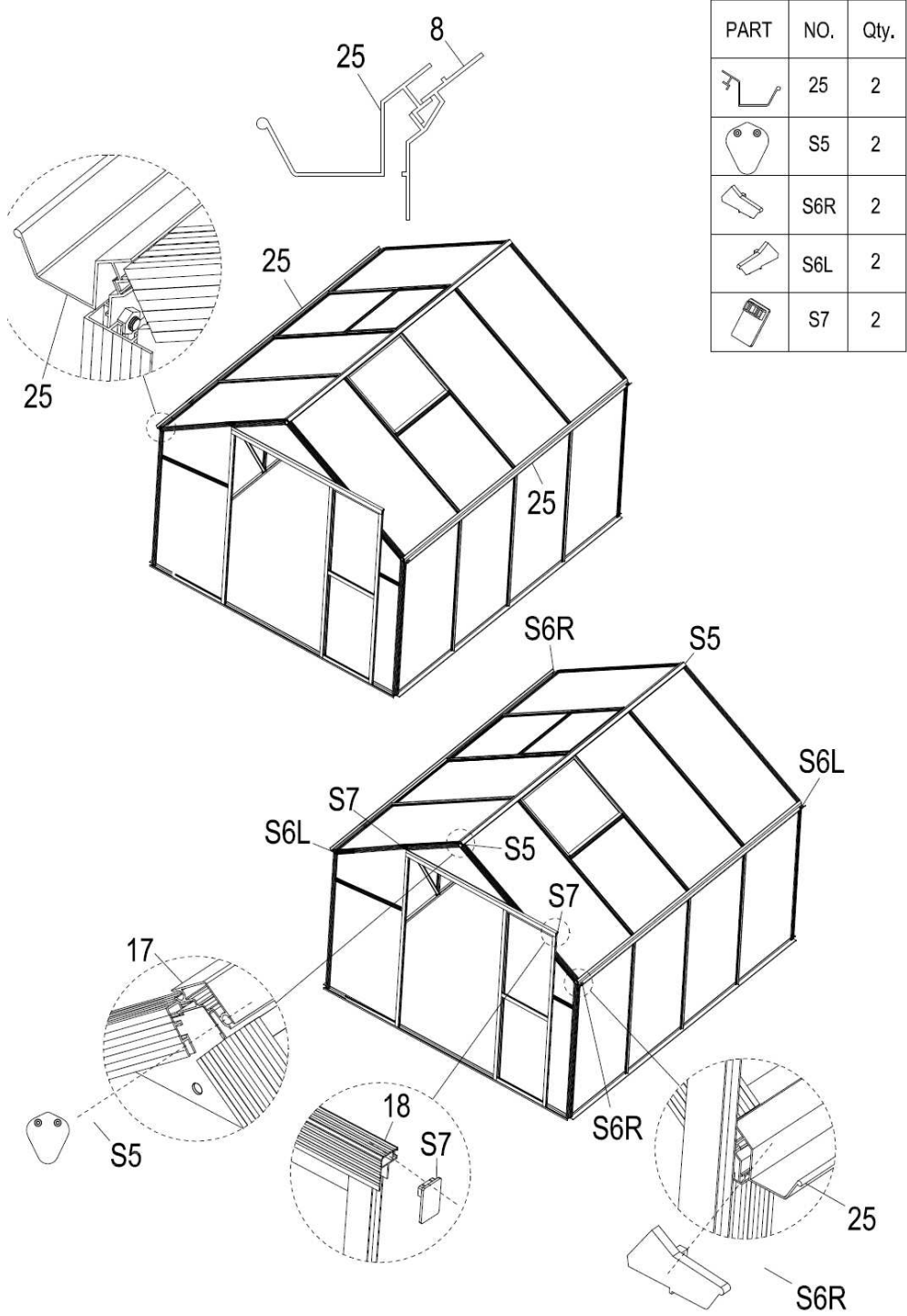

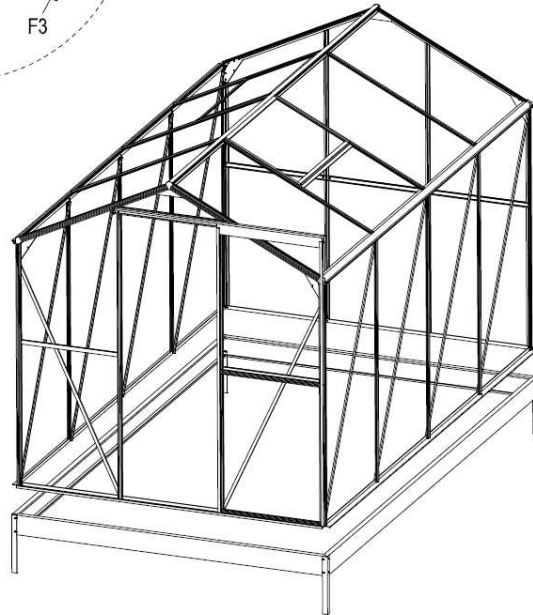
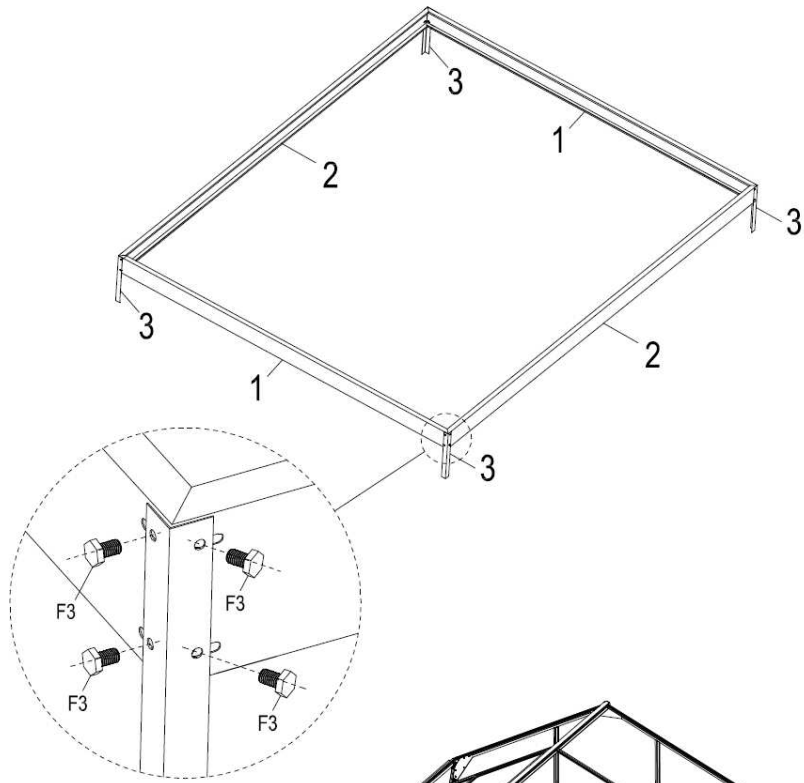





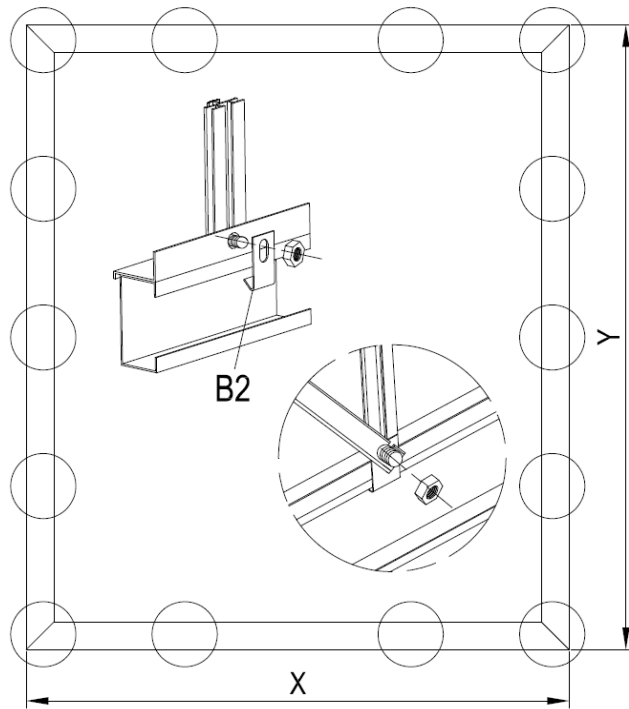
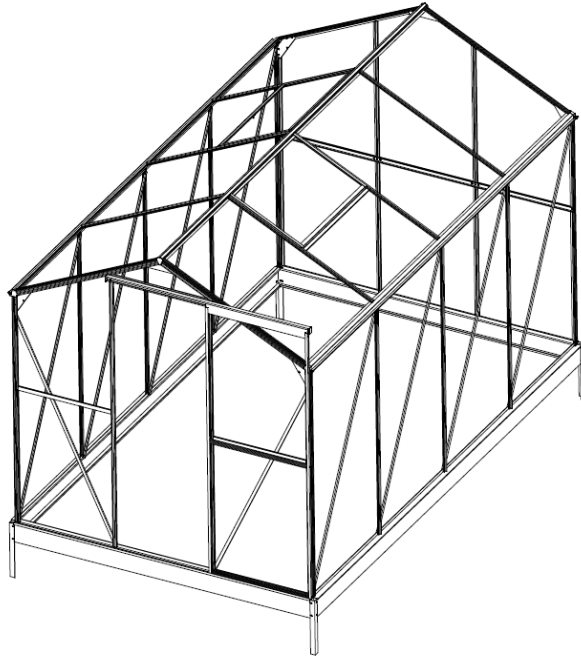



































PART	NO.	Qty.
	1	2
	2	2
	3	4
	F3	16



PART	NO.	Qty.
	B2	18

SEZNAM DÍLŮ SKLENÍKU SNGH-B2

PARTS LIST OF SNGH-B2

PART	NO.	Qty.	PART	NO.	Qty.
	D1	1		14	1
	D4	1		22	8
	D2	1		23	2
	D3	2		17	1
	W1	2		18	1
	W2	4		25	2
	W3	2		B2	18
	W4	2		B3	8
	1	2		B4	4
	2	2		B5	4
	3	4		B6	2
	4	2		B7	2
	5	1		B8	2
	6	1		S2	4
	7	4		S3	1
	16	4		S4	8
	8	2		S5	2
	9	2		S6R	2
	10R	1		S6L	2
	10L	1		S7	2
	19	6		S8	2
	20	6		F1	8
	12	4		F2	8
	15	1		F3	16
	21	2		F4	139
	13	1		F5	2
				F6	2

PC BOARDS		
	P1	2
	P2	2
	P3	4
	P4R	2
	P4L	2
	P5	1
	P6	1
	P7	1
	P8	8
	P9	6
	P10	2

Záruční list patří k prodávanému výrobku odpovídajícího čísla jako jeho nedílná součást. Ztráta originálu záručního listu bude důvodem k neuznání záruční opravy. Na výrobky je zákazníkovi poskytována **záruční doba 24 měsíců** ode dne nákupu. Během této doby odstraní autorizovaný servis bezplatně veškeré vady výrobku způsobené výrobní závadou nebo vadným materiálem. Výrobce garantuje zachování odpovídajících funkčních vlastností nářadí a jeho bezpečný provoz pouze v případě realizace všech servisních zásahů na nářadí v autorizovaném servisu.

Záruka zaniká v těchto případech :

- nebyl předložen originál záručního listu
- jedná-li se o přirozené opotřebení funkčních částí výrobku v důsledku používání stroje
- výrobek byl používán v rozporu s návodem k obsluze
- závada vznikla nepřipustným zásahem do výrobku (včetně zásahu a úprav neautorizovaným servisem)
- poškození bylo způsobeno vnějšími vlivy, například znečištěním, vystavením stroje vhodným povětrnostním podmínkám
- výrobek je mechanicky poškozen vinou uživatele, dle posouzení servisního střediska běžná údržba výrobku, např. promazání, vyčištění stroje není považována za záruční opravu

Servis ČR :

Servis Sharks , tel. č. +420774335397,+420774416287

email : servis@sharks-cz.cz

Reklamací uplatňujte u svého obchodníka, případně předejte výrobek přímo do servisu (pouze v originálním balení !).

Po obdržení kompletního výrobku v nerozloženém stavu posoudí servis oprávněnost reklamací. Případné záruční opravy potvrdí servis do záručního listu.

Záruční lhůta se prodlužuje o dobu od převzetí reklamací servisem (obchodníkem) po odevzdání opraveného výrobku zpět zákazníkovi. Dovozece si vyhrazuje 30 dnů k posouzení reklamací z hlediska nároku na bezplatnou opravu (náhradu) v rámci záruky. Prodávající je povinen při prodeji seznámit kupujícího s obsluhou výrobku, výrobek předvést a řádně vyplnit záruční list.

Tento produkt nevhazujte do komunálního směsného odpadu. Spotřebitel je povinný odevzdat toto zařízení na sběrném místě, kde se zabezpečuje recyklace elektrických nebo elektronických zařízení. Další informace o separovaném sběru a recyklaci získáte na místním obecním úřadě, firmě zabezpečující sběr vašeho komunálního odpadu nebo v prodejně, kde jste produkt koupili.



Záruční list Záručný list/Karta garancvina Jótállási levél/Garantieschein	<div style="border: 1px solid black; padding: 5px; margin-bottom: 5px;">1.oprava</div> <div style="border: 1px solid black; padding: 5px; margin-bottom: 5px;">2.oprava</div> <div style="border: 1px solid black; padding: 5px;">3.oprava</div>
Výrobek Výrobok	Typ/Serie Typ/Serie
Razítko/podpis Pečiatka a podpis	
Datum Dátum	Číslo výrobku

Prohlášení o shodě ES / EC Declaration of Conformity
vydané dle § 13 zákona č. 22/1997 Sb. v platném znění

Tímto prohlašujeme my (*We hereby declare,*)

Steen QOS s.r.o., Bor. č.p. 3, Karlovy Vary IČ 27972949

že koncepce a konstrukce níže uvedených přístrojů v provedeních, která uvádíme do oběhu, odpovídá příslušným základním požadavkům směrnic ES na bezpečnost a hygienu.

(That the design, type and construction of the following machine, as brought into circulation by us, comply with the basic safety and health requirements of pertinent EC directives.)

V případě změny přístroje, která s námi nebyla konzultována, ztrácí toto prohlášení svou platnost.

(In the event that this machine be altered or modified in a way not agreed by us this declaration shall lose its validity.)

Označení přístrojů (*Machine description*):

Skleník s polykarbonátem SH 3150

Model výrobku (*Article no.*): - **SA017**

Příslušná nařízení vlády (*Applicable EC directive*): - Nařízení vlády č. 17/2003 Sb. o elektrických zařízeních nízkého napětí (2006/95/ES, 93/68/EHS)

Nařízení vlády č. 616/2006 Sb. o elektromagnetické kompatibilitě (2004/108/ES)

Nařízení vlády č. 176/2008 sb.(směrnice 2006/42/ES)

V Karlových Varech dne 1.11.2010

J. Beneš

Jednatel společnosti