

HERON®

HERON® EGM 68 AVR-3E (8896120)

Generátor elektrického proudu / CZ
Generátor elektrického prúdu / SK
Elektromos áramot fejlesztő generátor / HU



CE

Původní návod k použití – Záruka a servis

Preklad pôvodného návodu na použitie – Záruka a servis

Az eredeti felhasználói kézikönyv fordítása – Garancia és szerviz

Úvod

Vážený zákazníku,

děkujeme za důvěru, kterou jste projevili značce Heron® zakoupením této elektrocentrály.

Výrobek byl podroben zevrubným testům spolehlivosti, bezpečnosti a kvality předepsaných příslušnými normami a předpisy Evropské unie.

Elektrocentrála splňuje veškeré bezpečnostní požadavky kladené na zdrojová soustrojí pracující v izolované soustavě dle norem ISO 8528 a EN 12601. Z hlediska ochrany před nebezpečným dotykovým napětím na neživých částech elektrocentrály vyhovuje požadavkům 413.5 IEC 364-4-41 na ochranu elektrickým oddělením.

S jakýmkoli dotazy se obraťte na naše zákaznické a poradenské centrum:

www.heron-motor.cz

Fax: +420 225 277 400 Tel.: +420 222 745 130

Výrobce: Madal Bal a.s., Průmyslová zóna Příluky 244, CZ- 760 01 Zlín, Česká republika

Datum vydání: 5. 2. 2013

Obsah

I. TECHNICKÉ ÚDAJE.....	3
II. ROZSAH DODÁVKY	4
III. SOUČÁSTI A OVLÁDACÍ PRVKY ELEKTROCENTRÁLY.....	4
IV. PŘÍPRAVA ELEKTROCENTRÁLY K PROVOZU	6
V. VYPNUTÍ ELEKTROCENTRÁLY - ODSTAVENÍ Z PROVOZU.....	10
VI. DOPLŇUJÍCÍ INFORMACE K POUŽÍVÁNÍ ELEKTROCENTRÁLY.....	11
Obsah alkoholu v palivu.	11
Olejové čidlo a kontrola množství oleje.	11
Nominální proud napěťových okruhů a jističů.	11
Digitální měřič výstupního napětí, frekvence a provozních hodin.	11
Uzemnění elektrocentrály.	11
Použití prodlužovacího kabelu pro připojení spotřebičů k centrále.	12
Odběr stejnosměrného proudu (DC 12 V, 8,3 A).....	12
Klimatické podmínky pro provoz elektrocentrály.	12
VII. ÚDRŽBA A PÉČE	13
Plán údržby.	13
Údržba žeber chlazení válce a chladících otvorů alternátoru.	14
Čištění vzduchového filtru.	14
Údržba zapalovací svíčky.	14
Údržba palivového filtru.	15
Čištění odkalovače palivového ventilu.	16
Údržba výfuku a lapače jisker.	16
VIII. PŘEPRAVA A SKLADOVÁNÍ	16
IX. DIAGNOSTIKA A ODSTRANĚNÍ PŘÍPADNÝCH ZÁVAD	17
Motor nelze nastartovat.	17
Test funkčnosti zapalovací svíčky.	17
X. ODKAZY NA ZNAČKY A PIKTOGRAMY	17
XI. BEZPEČNOSTNÍ POKYNY PRO POUŽÍVÁNÍ CENTRÁLY	18
Bezpečnost osob.	18
Technická bezpečnost.	18
XII. MĚŘENÍ HLADINY AKUSTICKÉHO TLAKU A VÝKONU A BEZPEČNOST.....	19
XIII. LIKVIDACE ODPADU	19
XIV. ZÁRUKA	19
ES PROHLÁŠENÍ O SHODĚ.....	20
ZÁRUKA A SERVIS	21

I. Technické údaje

Typové označení	EGM 68 AVR-3E
Objednávací číslo	8896120

GENERÁTOR

Typ generátoru	třířákový, synchronní
Produkovávané střídavé napětí/frekvence	400V~, 230 V~/50 Hz
Max. dosažitelný výkon pro 400 V-3 fáze	6,8 kW
Max. dosažitelný výkon pro 230 V-1 fáze	5,5 kW
Provozní výkon pro 400 V-3 fáze	6,3 kW
Proud při provozním výkonu pro 400 V-3 fáze	11 A
Provozní výkon pro 230V-1 fáze	5,0 kW
Proud při provozním výkonu pro 230 V-1 fáze	17 A
Účinnost cos φ pro 400 V-3 fáze	0,8
Účinnost cos φ pro 230 V-1 fáze	1
Produkovávané stejnosměrné napětí	12 V
Stejnoseměrný proud pro 12 V	8,3 A
Třída izolace	B
Krytí elektrocentrály	IP23

MOTOR

Typ motoru	zážehový (benzínový), čtyřtakt jednoválec s OHV rozvodem
Max. výkon motoru	11,2 kW/3600 min ⁻¹
Krouticí moment	26,5 Nm/3000 min ⁻¹
Obsah válce	439 ccm
Kompresní poměr	8,5:1
Zapalování	T.C.I. (Tranzistorové, bezkontaktní)
Zapalovací svíčka	NHSP LD F6RTC nebo její ekvivalent např. NGK BPR 6 ES
Chlazení	vzduchem
Spouštění	manuální
Typ paliva	bezolovnatý benzín 95 oct. a výše
Objem palivové nádrže	25 l
Spotřeba paliva	≤0,45 l/kWh při 75 % zatížení
Objem olejové nádrže	1,1 l
Hmotnost motoru (bez náplní)	32 kg

Hmotnost (bez náplní)	91 kg
Rozměry	68 x 51 x 55 cm
Hladina akustického tlaku (L _{pa}) dle EN ISO 3744	69 dB(A); nejistota ±3
Garantovaná hladina akustického výkonu (L _{wa}) dle EN ISO 3744	108 dB(A); nejistota ±3

IDEÁLNÍ PODMÍNKY PRO PROVOZ ELEKTROCENTRÁLY 1)

Teplota okolního vzduchu	25°C
Nadmořská výška	1000 m.n.m.
Atmosférický tlak	100 kPa (~1 atm.)
Vlhkost vzduchu (bez orosení)	30 %
Rozmezí teploty pro použití centrály	-15° až + 40°C

NABÍJECÍ AKUMULÁTOR ELEKTRICKÉHO STARTÉRU

Produkovávané napětí	12 V
Kapacita	15 Ah
Nabíjecí napětí	17-21 V
Elektrolyt	kyselina sírová
Materiál elektrod	olovo

NADSTANDARDNÍ VÝBAVA

Systém AVR ²⁾	ano
Měřič frekvence/napětí/provozních hodin	ano
Bezpečnostní olejové čidlo	ano

1) Viz kapitola Doplnkové informace k použití elektrocentrály.

2) Systém AVR-elektronická regulace výstupního napětí, která umožňuje připojení citlivých elektrických přístrojů (např. TV, počítače atd.)

• Zmiňovaný provozní výkon v technických údajích je typ COP. Jmenovitý výkon typu COP je trvalý výkon, který je generátor schopen poskytovat nepřetržitě a přitom zajišťovat konstantní elektrické zatížení při podmínkách provozu a použití elektrocentrály stanovených výrobcem (včetně dodržování plánu a postupů údržby).

II. Rozsah dodávky

Elektrocentrála HERON EGM 68 AVR-3E	1 ks
Klíč pro montáž zapalovací svíčky	1 ks
Gumové nožičky	4 ks
Návod k použití	1 ks

III. Součásti a ovládací prvky elektrocentrály

Obr. 1, Pozice-popis

- | | |
|--|---|
| 1) Spínač zapalování/startéru | 10) Akumulátor elektrického startéru |
| 2) Zásuvky 230 V~50 Hz | 11) Voltmetr |
| 3) Jistič napětového okruhu 230 V~50 Hz | 12) Třípolohový kolík pro aktivaci/deaktivaci napětových okruhů |
| 4) Digitální voltmetr/měřič frekvence/počítadlo provozních hodin | 13) Kabely k akumulátoru elektrického startéru |
| 5) Jistič napětového okruhu 400 V~50 Hz | 14) Zátka olejové nádrže |
| 6) Zásuvka 400 V~50 Hz | 15) Šroub pro vypouštění oleje z olejové nádrže |
| 7) Jistič napětového okruhu 12 V | 16) Technický štítek |
| 8) Zásuvka 12 V DC (stejnoseměrný proud) | 17) Kontrolka provozu |
| 9) Zemní svorka | |

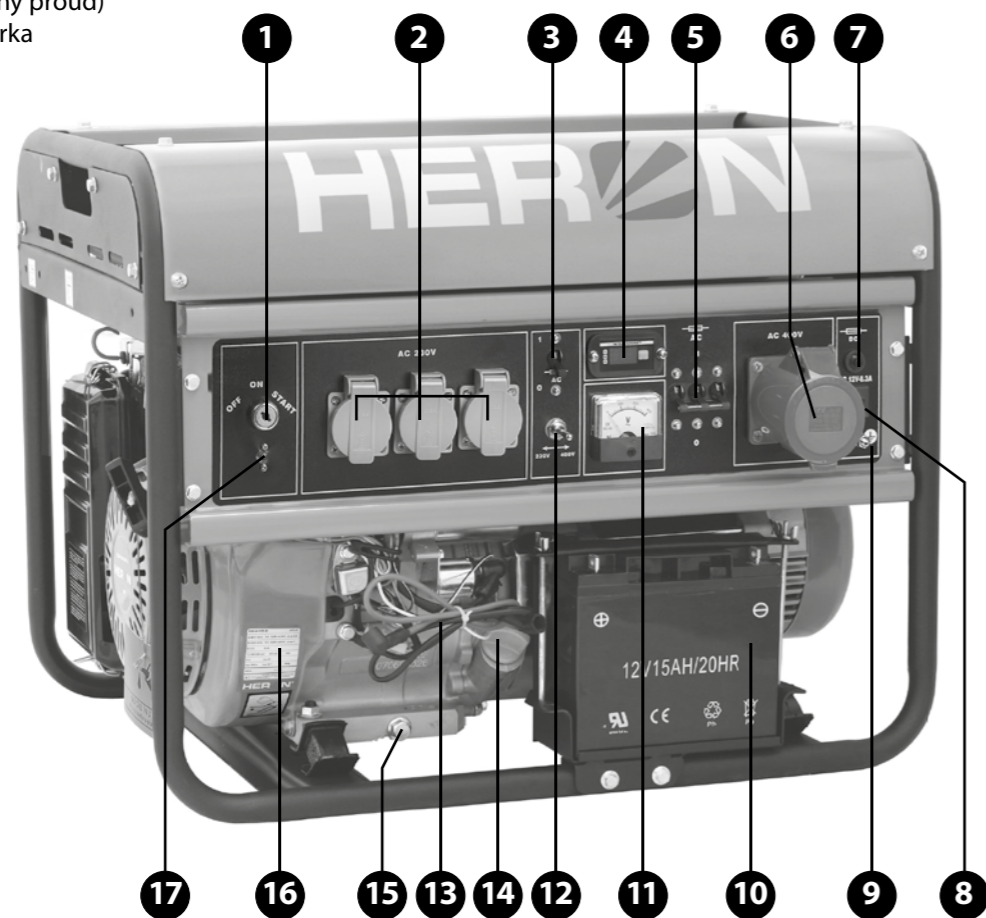

Obr. 1

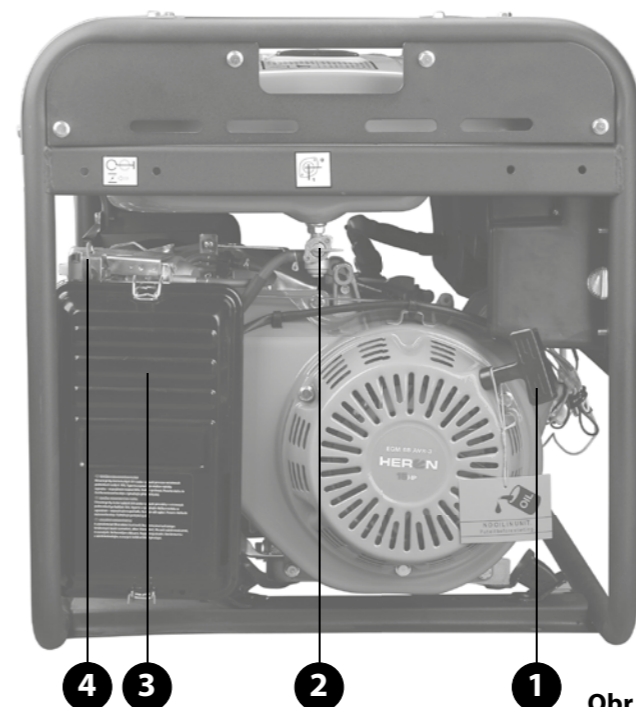

Obr. 2

Obr. 2, Pozice-popis

- 1) Rukojeť startéru
- 2) Palivový ventil
- 3) Kryt vzduchového filtru
- 4) Sytič

Obr. 3, Pozice-popis

- 1) Víko palivové nádrže
- 2) Ukazatel množství paliva v nádrži
- 3) Konektor zapalovací svíčky („fajfka“)
- 4) Karburátor
- 5) Odkalovací šroub karburátoru
- 6) Výfuk
- 7) Chladicí otvory alternátoru

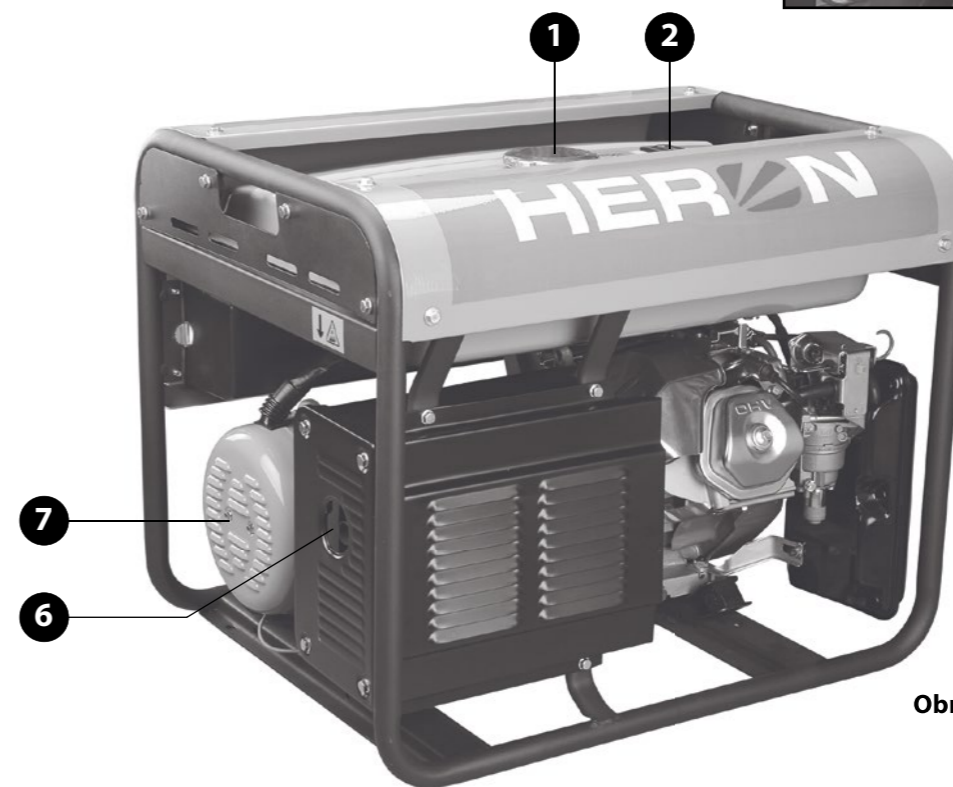
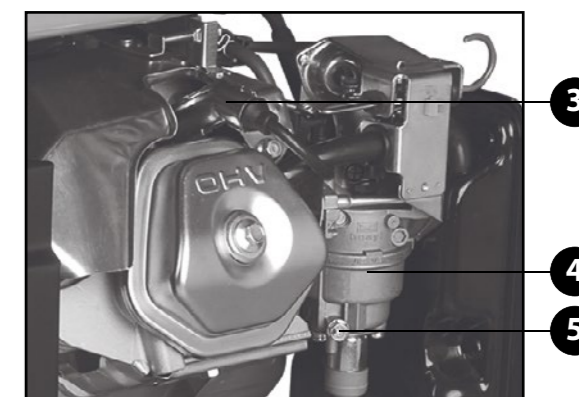

Obr. 3

1	EGM 68 AVR-3E	8896120	2
3	AC 400 V~50 Hz	11 A P(COP)=6,3 kW cos φ=0,8	4
5	AC 230 V~50 Hz	17 A P(COP)=5,0 kW cos φ=1	6
7	DC 12 V	8,3 A	8
	11,2 kW/3600 min ⁻¹	439 ccm OHV	9
	IP 23	class G1	
	max. 1000 m	max. 40 °C	
	Serial no.:	Year of mfg.	
	CE	ISO 8528	
	Madal Bal s.r.o. - Průmyslová zóna Příbram 244 CZ 76001 Zlín - Czech Republic	Low power energy source - Zdrojové soustrojí malého výkonu - Zdrojový agregát malého výkonu Kvalifikační úroveň 3	
	HERON®		

Obr. 4

Obr.4, Pozice-popis

Štítek s technickými údaji

1. Typové a objednávací číslo
2. Parametry výstupu třífázového napětí
3. Parametry výstupu jednofázového napětí
4. Parametry výstupu stejnosměrného napětí
5. Parametry motoru
6. Krytí a třída elektrocentrály dle ISO 8528
7. Nadmořská výška pro provoz centrál, max. teplota a hmotnost bez náplně
8. Sériové číslo.
Je vyraženo na motoru elektrocentrály.
První dvojčíslí vyjadřuje rok a druhé dvojčíslí měsíc výroby. Zbývající čísla vyjadřují pořadové číslo výrobku nebo série.
9. Adresa výrobce

IV. Příprava elektrocentrály k provozu

⚠ VÝSTRAHA

- Před uvedením centrál do provozu si přečtěte celý návod k použití a ponechte jej přiložený u centrál, aby se s ním obsluha mohla opětovně seznámit. Návod chraňte před znehodnocením. Pokud centrálu komukoli půjčujete nebo ji prodáváte, přiložte k ní i návod k použití.
- Výrobce nenese odpovědnost za případné škody vzniklé nevhodným používáním centrál, které jsou v rozporu s návodem k použití.

1. Po vybalení zkontrolujte stav povrchu, funkci ovládacích prvků elektrocentrály a zda nejsou na pohled patrné nějaké vady, např. nezapojené kabely, nepřípojené hadičky pro přívod paliva apod.

2. Na dolní část konstrukce namontujte gumové nožičky.

3. Elektrocentrálu umístěte na pevnou rovnou suchou podložku na dobře větraném místě, které je bezpečně vzdáleno od hořlavých a výbušných materiálů.

- ➔ Elektrocentrála nesmí být provozována v uzavřených nebo špatně odvětrávaných prostorech, protože výfukové plyny jsou jedovaté.

- ➔ Centrál nesmí mít větší náklon než 16° oproti vodorovnému povrchu, neboť při větším náklonu není systém promazávání motoru dostatečný a vede to k vážnému poškození motoru.

- ➔ Při větším náklonu centrál může dojít k vytékání paliva z nádrže.

4. Olejovou nádrž naplňte motorovým olejem.

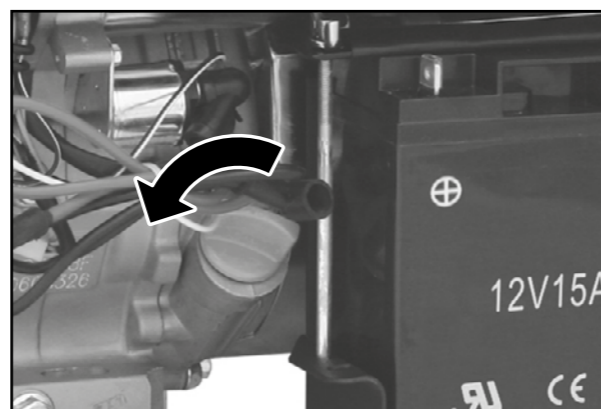

Obr. 5

- ➔ Elektrocentrála je dodávána bez oleje, před uvedením do provozu je nezbytné olejovou nádrž naplnit olejem tak, aby měrka na olejové zátce byla po zašroubování zcela ponořena v oleji. Proveďte kontrolu výšky hladiny oleje na měrce po jejím vyšroubování z nádrže.
- ➔ Kontrolu hladiny oleje provádějte pouze, stojí-li centrál na rovině a při vypnutém motoru.

- ➔ Používejte kvalitní motorové oleje určené pro mazání čtyřtákných benzinových motorů např. **Shell Helix HX5 15 W-40, Castrol GTX 15 W40** nebo jejich ekvivalent, které mají viskózní třídu SAE 15W40 a výkonnostní třídu API minimálně SJ a vyšší. Oleje s viskózní třídou SAE 15W40 zajišťují dobré mazací vlastnosti při teplotách v našich kli-

matických podmínkách. Pro použití centrál v jiném teplotním rozsahu, než který odpovídá viskózní třídě SAE 15W40, je nutné zvolit olej s odpovídající viskózní třídou podle níže uvedeného grafu. Elektrocentrálu však používejte v předepsaném rozmezí teplot (viz kapitola I. Technické údaje)

DOPORUČENÉ VISKÓZNÍ TŘÍDY SAE MOTOROVÝCH OLEJŮ PODLE VNĚJŠÍCH TEPLOT (°C)

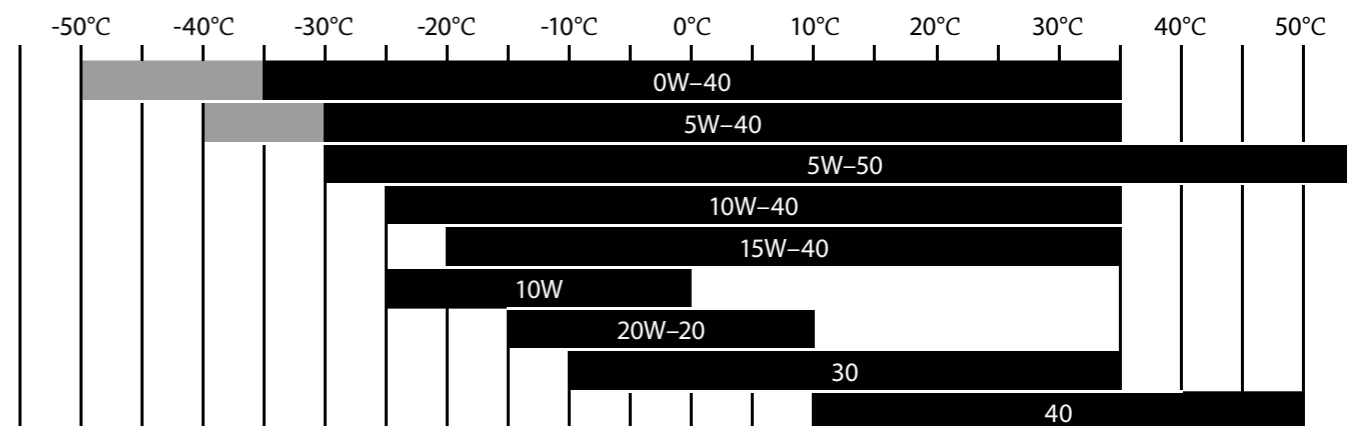

Obr. 6

- ➔ Provoz centrál s nedostatečným nebo nadměrným množstvím oleje vede k poškození motoru.
- ➔ Nikdy do centrál nepoužívejte oleje bez detergentních přísad a oleje určené pro dvoutákní motory!
- ➔ Při nízké hladině oleje doplňte jeho množství stejnou značkou a typem, který je v centrále již použit. Nemíchejte oleje s rozdílnou třídou SAE a výkonnostní třídou API.

5. Do palivové nádrže nalijte přes sítko na vstupu nádrže čistý bezolovnatý benzin určený pro automobily.

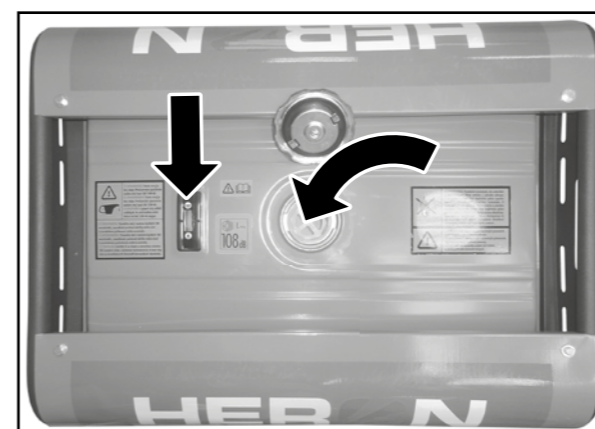

Obr. 7

- ➔ Palivo nalévejte do nádrže vždy přes sítko, které je vložené na vstupu nádrže.
- Odstraní se tím případné mechanické nečistoty obsažené v benzínu, které mohou ucpat palivový systém a zanést karburátor.

- ➔ Používejte kvalitní a čerstvý bezolovnatý benzin s oktanovým číslem minimálně 95 (např. Natural 95).
- Nekvalitní palivo má negativní vliv na chod elektrocentrály (např. potíže se startováním, nestandardní chod, nižší výkon motoru, rychlejší zanášení zapalovací svíčky apod.).
- Přirozenou vlastností benzínu je pohlcování vzdušné vlhkosti a zvětrávání. Do centrál proto nepoužívejte benzin starší než jeden měsíc od načerpání na čerpačích stanicích, protože staré palivo má také negativní vliv na chod centrál. Navíc vlhkost obsažená v benzínu má korozivní účinky na kovové součásti centrál.
- **Nikdy do centrál nepoužívejte benzin s obsahem oleje!**
- Doporučujeme použít kondicionér do paliva. Zlepšuje to vlastnosti paliva, prodlužuje životnost motoru a snižuje karbonizaci výfuku.

- ➔ Množství paliva v nádrži sledujte na ukazateli množství paliva.
- ➔ Nádrž nedolévejte až po okraj. Bude to mít za následek vylévání paliva i přes uzavřený uzávěr během manipulace s centrálou.
- ➔ Po naplnění nádrže řádně uzavřete víkem.
- ➔ Při manipulaci s benzínem zamezte kontaktu s pokožkou a s výparů. Používejte vhodné rukavice. Benzin je zdraví škodlivý a vysoce hořlavý. S benzínem manipulujte v dobře odvětrávaném prostoru mimo jakýkoli zdroj ohně, vyšších teplot a výbuchu.
- ➔ Benzin nikdy nedoplňujte za chodu elektrocentrály. Před doplněním paliva centrál nechte vychladnout.

6. Zkontrolujte stav vzduchového filtru.

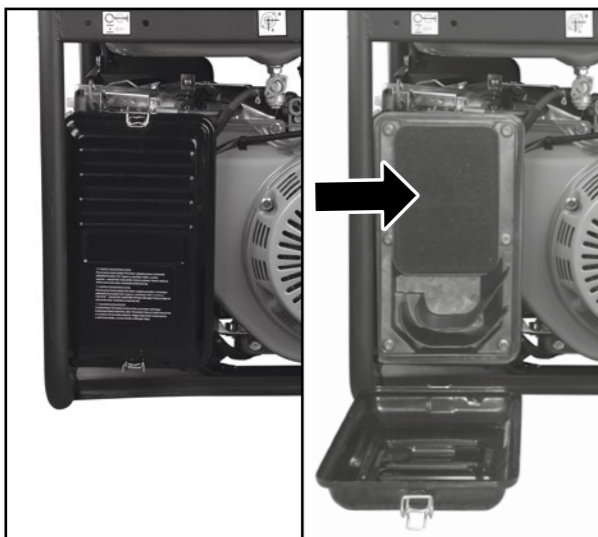

Obr. 8

➔ Stav vzduchového filtru zkontrolujte před každým uvedením centrály do provozu. Znečištěný filtr brání proudění vzduchu do karburátoru, což má za následek poškození karburátoru a motoru centrály.

- Je-li filtr zanešený, vyčistěte jej podle popsaného postupu v kapitole Čištění a údržba.

7. Ke konektorům akumulátoru elektrického startéru přišroubujte kabely příloženými šrouby.

- ➔ Kabely připojte k akumulátoru podle vyznačené barvy.
- Červený kabel připojte k červeně označenému kladnému pólu akumulátoru.
- Černý kabel připojte k černě označenému zápornému pólu akumulátoru.

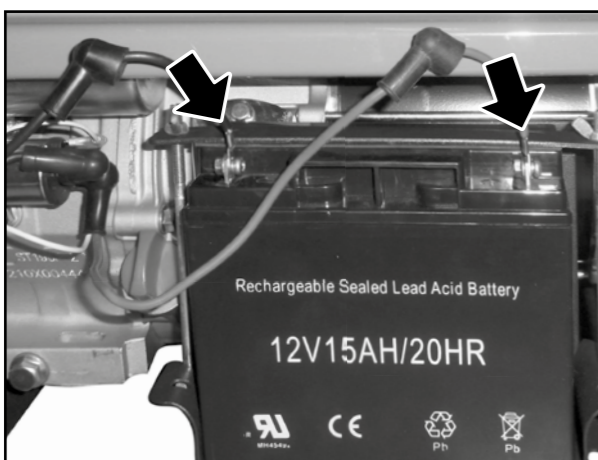

Obr. 9

➔ Po připojení konektory akumulátoru zakryjte plastovými krytkami.

8. Přepněte jističe napěťových okruhů do polohy „0“ a třípolohový kolík pro nastavení hodnoty generovaného napětí nastavte do střední polohy.

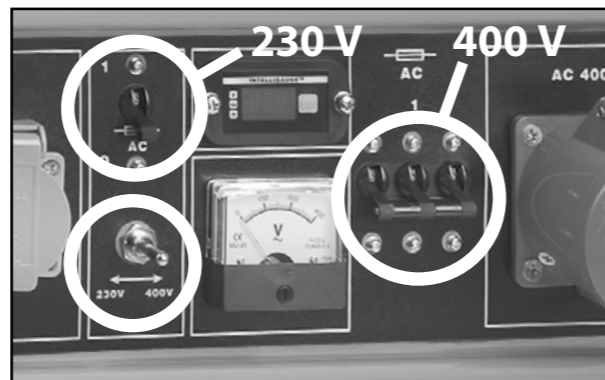

Obr. 10

- ➔ Jsou-li k elektrocentrále připojeny elektrické spotřebiče, odpojte je.
- ➔ Přepnutí třípolohového kolíku do střední polohy vypne napájení 230 a 400 V napěťového okruhu centrály.

9. Přepněte palivový ventil do polohy „ON“, vyčkejte 2 až 3 minuty a pak zcela vytáhněte sytič.

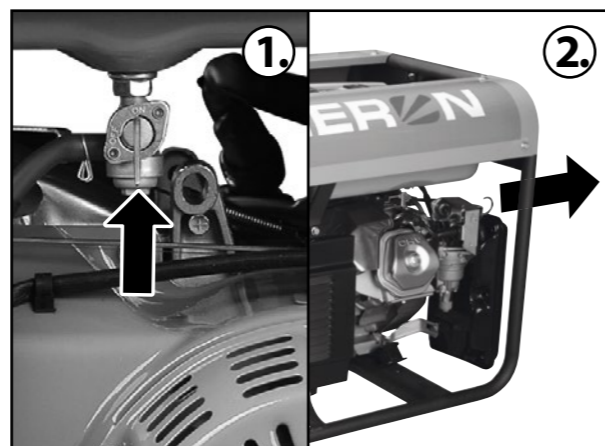

Obr. 11

➔ Zkontrolujte těsnost rozvodné soustavy paliva. V případě netěsnosti elektrocentrálu nespustíte a zajistěte její opravu v autorizovaném servisu značky HERON (servisní místa naleznete na webových stránkách).

10. Přepněte spínač zapalování/startéru do polohy „ON“

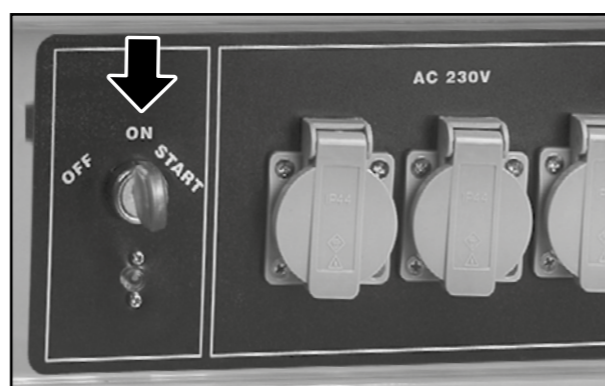

Obr. 12

11. Nastartujte motor centrály.

⚠ UPOZORNĚNÍ

První uvedení centrály do provozu je nutné provést pouze ručním startérem, viz obr.13 a nikoli elektrickým, protože centrála je dodávána s vybitým akumulátorem. Akumulátor se dobývá až za provozu elektrocentrály.

STARTOVÁNÍ RUČNÍM STARTÉREM

- Uchopte rukojeť startéru a mírným pohybem jej povytáhněte.
- Poté rychlým tahem za rukojeť motor centrály nastartujte.
Pokud motor nenastartuje, startování zopakujte.
- Po nastartování rukojeť neuvolňujte, ale vraťte ji zpět do původní polohy.

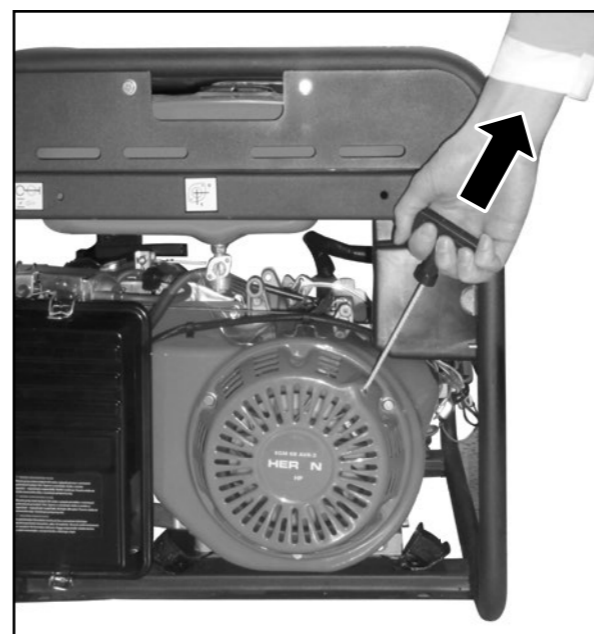

Obr. 13

⚠ UPOZORNĚNÍ

Uvolnění rukojeti ve startovací poloze způsobí její prudký návrat do původní polohy, což může poškodit startovací mechanismus centrály!

STARTOVÁNÍ ELEKTRICKÝM STARTÉREM

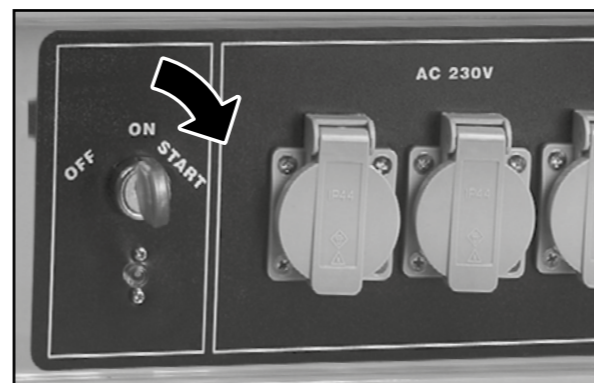

Obr. 14

- Klíčkem pootočte do polohy „START“ a přidržte jej v této pozici.
Ihned po nastartování motoru klíč uvolněte - dojde k samovolnému návratu do polohy „ON“.

⚠ UPOZORNĚNÍ

Neuvolnění klíče z polohy „START“ po nastartování motoru může způsobit poškození elektrocentrály.

12. Po zahřátí motoru centrály (po několika minutách) vypněte pomalu sytič a přepněte jističe napěťových okruhů do polohy „I“.

- ➔ Centrála se zapnutým sytičem má několikanásobně vyšší spotřebu paliva, proto jej po zahřátí motoru centrály vypněte.

13. Třípolohovým kolíkem nastavte hodnotu napětí podle používaných napěťových okruhů.

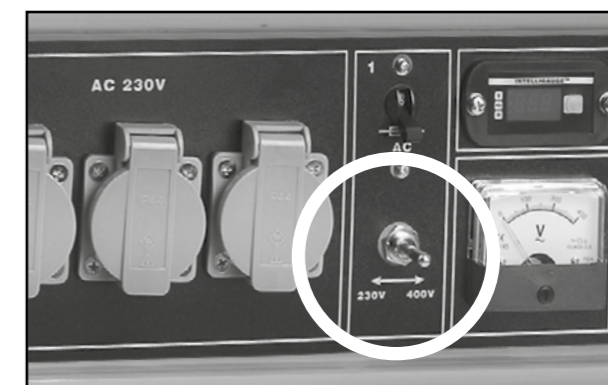

Obr. 15

⚠ UPOZORNĚNÍ

• Celkový příkon všech připojených elektrospotřebičů nesmí překročit provozní výkon elektrocentrály, který platí pro používaný napěťový okruh (viz Technické údaje). Před připojením spotřebičů je nezbytné brát v úvahu to, že většina elektromotorů má při rozběhu až trojnásobek svého dlouhodobého provozního příkonu-totéž platí i pro napájení elektrické svářečky!

- ➔ K elektrocentrále připojujte pouze spotřebiče určené pro napájecí napětí 230V~50Hz nebo 400V~50Hz.
- ➔ Napěťový okruh 230 V lze dlouhodobě zatížit celkovým příkonem všech spotřebičů maximálně 5,0 kW, krátkodobě jen 5,5 kW po dobu maximálně 10 minut.
- ➔ Napěťový okruh 400 V lze dlouhodobě zatížit celkovým příkonem všech spotřebičů maximálně 6,3 kW, krátkodobě jen 6,8 kW po dobu maximálně 10 minut.
- ➔ Nezatěžujte centrálu nad její provozní výkon, vede to k jejímu poškození.

➔ Výstup stejnosměrného napětí 12 V/8,3 A lze použít současně s 230 V napětovým okruhem. Celkový příkon připojených spotřebičů však nesmí překročit provozní výkon elektrocentrály.

• Zásuvka s napětím 12 V je určena pro dobíjení olověného akumulátoru automobilu.

➔ Elektrocentrála je vybavena systémem elektronické regulace výstupního napětí AVR, který umožňuje používat centrálu k napájení citlivých elektrických spotřebičů např. televize, počítače atd. Pokud máte takovýto spotřebič k centrále připojen, současně k centrále nepřipojujte výkonové spotřebiče jako je např. elektrické nářadí (úhlová bruska, vrtačka apod.), mohlo by dojít k poškození citlivých spotřebičů v důsledku nesouměrné zátěže.

• **Citlivé elektrické spotřebiče k centrále připojujte pouze přes prodlužovací kabel, který je vybaven přepětovou ochranou.**

➔ **K třífázovému výstupu 400 V připojujte pouze třífázový spotřebič!**

• **Pro odběr proudu s tímto napětím je nutné přepnout třípólový kolík do pozice 400 V.**

• **400 V výstup nelze použít pro napájení např. stavební rozvodné skříně, protože může dojít k nesouměrnému zatížení, což může poškodit napájené elektrospotřebiče i elektrocentrálu!**

• **Centrálu není možné použít pro současně napájení spotřebičů určených pro 230 V a 400 V.**

⚠ VÝSTRAHA

• **Elektrocentrálu nikdy svépomocně nepřipojujte do domovní elektrické rozvodné sítě! Elektrocentrálu smí do rozvodné sítě připojit jen kvalifikovaný elektrikář s oprávněním tato připojení provádět, protože dokáže posoudit všechny okolnosti! Za případné škody vzniklé neodborným připojením nenese výrobce elektrocentrály odpovědnost.**

V. Vypnutí elektrocentrály - odstavení z provozu

1. Od výstupů elektrocentrály odpojte všechny spotřebiče.
2. Jističe napětových okruhů přepněte do polohy „0“.
3. Spínač zapalování/startéru přepněte do polohy „OFF“.
4. Uzavřete přívod paliva (palivový ventil)

➔ Pro potřebu rychlého vypnutí centrály ze všeho nejdříve přepněte spínač zapalování/startéru do polohy „OFF“ a pak přepněte jističe do polohy „0“. Poté proveďte všechny zbývající kroky.

⚠ UPOZORNĚNÍ

• Opomenutí uzavření palivového kohoutu (přívodu paliva) může zapříčinit proniknutí paliva palivovou soustavou až do motoru (zvláště při přepravě) a může tak dojít k poškození motoru. Na vady vzniklé tímto opomenutím nelze uplatnit bezplatnou záruční opravu.

VI. Doplnující informace k používání elektrocentrály

OBSAH ALKOHOLU V PALIVU

➔ Benzín používaný k pohonu elektrocentrály nesmí obsahovat více než 10 objemových procent etanolu a v žádném případě nesmí obsahovat alkohol metanol, a to ani v případě, že obsahuje prostředky proti korozi. Oktanové číslo benzínu s obsahem etanolu nesmí být nižší než 95. Podle normy ČSN EN 228, platí pro Českou republiku limit obsahu etanolu v bezolovnatém automobilovém benzínu 5 objemových procent.

➔ Palivovou směs si v žádném případě nepřipravujte sami, ale opatřete si ji pouze na čerpací stanici s pohonnými hmotami. Máte-li pochybnosti o složení paliva, informujte se o jeho složení u obsluhy čerpací stanice. Nevhodné palivo může elektrocentrálu poškodit bez nároku na bezplatnou záruční opravu.

OLEJOVÉ ČIDLO A KONTROLA MNOŽSTVÍ OLEJE

➔ Součástí elektrocentrály je olejové čidlo, které zastaví chod motoru při poklesu hladiny oleje pod kritickou mez a zabrání tak poškození motoru v důsledku nedostatečného promazávání.

➔ Toto olejové čidlo nesmí být z centrály za žádných okolností demontováno.

➔ Přítomnost olejového čidla neopravňuje obsluhu opomíjet pravidelnou kontrolu množství oleje v olejové nádrži motoru.

NOMINÁLNÍ PROUD NAPĚŤOVÝCH OKRUHŮ A JISTIČŮ

➔ Centrála je vybavena třemi zásuvkami 230 V, které jsou vázány do jediného napětového okruhu jištěného jističem s nominální hodnotou proudu I_n 17 A .

- Zásuvka 400 V je jištěna jističem s nominální hodnotou proudu I_n 11 A.
- Obrázky jističů na panelu centrály jsou zobrazeny výše.

➔ Pokud během používání elektrocentrály dojde k přerušení dodávky proudu a motor při tom běží, mohlo to být způsobeno přetížením jističe příslušného napětového okruhu.

- a) V tomto případě odpojte všechny elektrospotřebiče od centrály.
- b) Zjistěte a odstraňte příčinu přetížení či zkratu. Zkontrolujte také, zda je příkon připojeného spotřebiče v limitu provozního výkonu centrály.
- c) Jističe přepněte do pozice „I“.
- d) Připojte spotřebiče.

DIGITÁLNÍ MĚŘIČ VÝSTUPNÍHO NAPĚTÍ (V), FREKVENCE (Hz) A PROVOZNÍCH HODIN (H)

➔ Elektrocentrála je vybavena:

- Digitálním měřičem výstupního napětí pro okruh 230 nebo 400 V
- Měřičem frekvence výstupního napětí
- Počítadlem hodin provozu od posledního startu (po vypnutí motoru se počítadlo automaticky vynuluje)
- Počítadlem celkového počtu provozních hodin centrály.

➔ Tlačítkem na měřiči lze přepínat mezi jednotlivými funkcemi.

UZEMNĚNÍ ELEKTROCENTRÁLY

➔ Uzemnění je spojení elektrocentrály se zemí prostřednictvím vodiče. Uzemnění slouží jako ochrana před úrazem elektrickým proudem, přepětím a také je důležité také pro správnou činnost připojených elektrických zařízení k centrále.

• Podle normy ISO 8528-8 není uzemnění elektrocentrály pro hodnoty max. výkonu, které centrála má, vyžadováno, ale tato elektrocentrála je však zemnicí svorkou vybavena, proto ji pro zvýšení Vaší bezpečnosti použijte k uzemnění elektrocentrály.

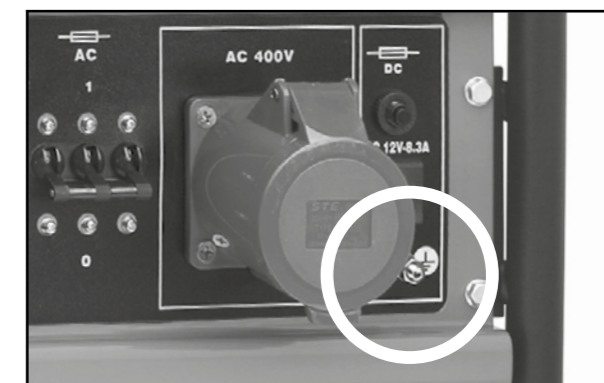

Obr. 16

➔ Jeden odizolovaný konec vodiče připevněte k zemnicí svorce centrály a druhý odizolovaný konec zapíchněte do půdy země.

➔ Elektrocentrála vyhovuje požadavkům ochrany před nebezpečným dotykovým napětím na neživých částech elektrocentrály podle normy ČSN 33 200-4-41. Jedná se tedy o ochranu elektrickým oddělením. Pro síť IT musí být dodrženy podmínky stanovené touto normou (viz. kapitola Síť IT). Zajistěte proto odbornou montáž.

⚠ UPOZORNĚNÍ

Výrobce ani prodejce nenese odpovědnost za následky vzniklé neodbornou montáží.

PŘIPOJENÍ SPOTŘEBIČŮ S DRUHOU A PRVNÍ TŘÍDOU OCHRANY.

- ➔ Před připojením spotřebiče se ujistěte, jakou třídu ochrany elektrospotřebič má.
- Elektrospotřebiče vybavené druhou třídou ochrany (tzv. dvojitá izolace) jsou označeny symbolem dvojitého čtverce na technickém štítku přístroje. V případě připojení těchto spotřebičů není nutné elektrocentrálu uzemňovat. Jedná se např. o ruční elektrické nářadí.

 Symbol druhé třídy ochrany (tzv. dvojitě izolace)

- Elektrospotřebiče s první třídou ochrany, např. některá elektrická ponorná čerpadla, musí být opatřena 3 žilovým kabelem s ochranným vodičem. Elektrocentrálu v tomto případě uzemněte a spotřebič připojte přes proudový chránič (RCD).

POUŽITÍ PRODLUŽOVACÍHO KABELU PRO PŘIPOJENÍ SPOTŘEBIČŮ K CENTRÁLE

- ➔ Proudová zatížitelnost kabelů závisí na odporu vodiče. Čím delší je použitý kabel, tím větší musí mít průřez vodiče. S rostoucí délkou kabelu se obecně snižuje provozní výkon na jeho koncove v důsledku elektrických ztrát.
- ➔ Podle ISO 8528-8 musí mít použitý prodlužovací kabel s průřezem vodiče 1,5 mm² délku maximálně 60 m. Prodlužovací kabel s průřezem vodiče 2,5 mm² musí mít maximální délku 100 m.
- ➔ Nepoměr mezi délkou kabelu a vnitřním průřezem vodiče způsobí silné zahřívání kabelu a snížení provozního výkonu na jeho koncove. Prodlužovací kabel nesmí být stočený, ale musí být v rozloženém stavu z důvodu ochlazování.

- Akumulátor obsahuje roztok kyseliny sírové, což je silná žíravina, která způsobuje poleptání a poškození tkání. Při manipulaci s akumulátorem použijte vhodné ochranné prostředky, přinejmenším gumové rukavice a ochranné brýle.
- Dojde-li k požití roztoku této kyseliny, vypijte větší množství mléka s jedlou sodou a olejem a vyvolejte zvracení. Ihned vyhledejte lékařskou pomoc.
- ➔ Zásuvku 12 V lze používat současně s napětovým okruhem 230 V. V případě přetížení 12 V výstupu dojde k aktivaci jističe pro stejnosměrný proud. Dříve než stisknete tlačítko jističe, vyčkejte 2-3 minuty od výpadku.

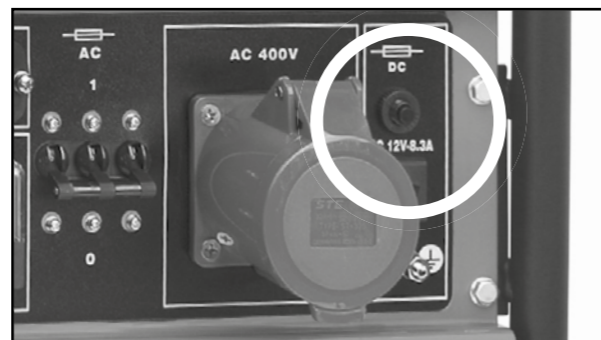

Obr. 18

ODBĚR STEJNOSMĚRNÉHO PROUDU (DC 12 V, 8,3 A)

- ➔ Zásuvka 12 V je určena pro dobíjení 12 V olověných akumulátorů určených do automobilu. Hodnota napětí bez zatížení se na výstupních svorkách pohybuje v rozmezí 15-30 V.



Obr. 17

- ➔ Při dobíjení akumulátoru se řiďte pokyny výrobce akumulátoru.

- ➔ Je-li akumulátor namontovaný v automobilu, před připojením nabíjecích kabelů centrály nejprve odpojte od akumulátoru černý kabel (-). Tento kabel pak připojte k akumulátoru až po odpojení dobíjecích kabelů!

- ➔ **Dbejte na správnost připojených pólů baterie. Svorku červeného kabelu připojte ke kladnému pólu a svorku černého kabelu připojte k zápornému pólu akumulátoru.**

- ➔ Během procesu dobíjení nespouštějte motor automobilu.
- ➔ Při nedodržení těchto pokynů může dojít k poškození centrály i akumulátoru.

⚠ UPOZORNĚNÍ

- Během procesu dobíjení akumulátoru vzniká vodík, který tvoří se vzduchem výbušnou směs. Proto během dobíjení nekuřte a zamezte přístup jakéhokoliv zdroje ohně a sálavého tepla. Zajistěte dostatečné větrání prostoru dobíjení.

KLIMATICKÉ PODMÍNKY PRO PROVOZ ELEKTROCENTRÁLY

- ➔ Pro zajištění optimálního výkonu a provozu centrály jsou důležité i klimatické podmínky.
- ➔ Ideální podmínky pro provoz centrály jsou:
 - Atmosférický tlak: 100 kPa (~ 1 atm.)
 - Teplota okolního vzduchu: 25°C
 - Vlhkost vzduchu (bez orosení): 30 %
- ➔ Rozsah teploty pro použití centrály: -15° až + 40°C

PROVOZ VE VYSOKÝCH NADMOŘSKÝCH VÝŠKÁCH

- **Ve vysoké nadmořské výšce dochází ke změně poměru palivo:vzduch v karburátoru směrem k přesycení palivem. To má za následek ztrátu výkonu a zvýšenou spotřebu paliva.**
- Za těchto podmínek lze výkon centrály zvýšit výměnou hlavní trysky karburátoru s menším vrtáním a změnou polohy směšovacího regulačního šroubu. Pokud chcete centrálu dlouhodoběji používat při nadmořské výšce vyšší než 1830 m.n.m., nechte karburátor přenastavit v autorizovaném servisu značky HERON® (servisní místa naleznete na webových stránkách). Přenastavení karburátoru neprovádějte sami!

⚠ UPOZORNĚNÍ

- I při doporučeném přenastavení karburátoru centrály dochází ke snížení výkonu přibližně o 3,5 % na každých 305 m nadmořské výšky. Bez provedení výše popsanych úprav je ztráta výkonu ještě větší.
- Při chodu centrály v nižší nadmořské výšce, než na kterou je karburátor nastaven, dochází v karburátoru k ochuzení směsi o palivo a tím také ke ztrátě výkonu. Proto je karburátor nutně zpět přenastavit.

VII. Údržba a péče

- ➔ Před zahájením údržbových prací vypněte motor a umístěte elektrocentrálu na pevnou vodorovnou plochu.
- ➔ Před údržbovými pracemi na centrále ji nechte vychladnout.
- ➔ Pro vyloučení možnosti nečekaného nastartování spínač zapalování/stratérů přepněte do polohy OFF a odpojte konektor („fajfku“) zapalovací svíčky.
- ➔ Používejte pouze originální náhradní díly. Použití nekvalitních dílů nebo součástí s jinými technickými parametry, může dojít k vážnému poškození elektrocentrály.
- ➔ Pravidelné prohlídky, údržba, kontroly, revize a seřízení v pravidelných intervalech jsou nezbytným předpokladem pro zajištění bezpečnosti a pro dosahování vysokých výkonů centrály.
- ➔ Opravy, pravidelnou údržbu, kontroly, revize a seřízení smí provádět pouze autorizovaný servis značky HERON. Servisní místa naleznete na webových stránkách uvedených v Úvodu návodu.

- ➔ **Při uplatnění nároků na záruku musí být předloženy záznamy o prodeji a vykonaných servisních prohlídkách - úkonech. Tyto záznamy se zapisují do druhé části návodu označené jako „Záruka a servis“. Nepředložení servisních záznamů bude posuzováno jako zanedbání údržby, které má za následek ztrátu garance dle záručních podmínek.**

- ➔ Důležité úkony údržby prodlužující životnost a spolehlivost centrály je zapotřebí vykonávat v intervalech uvedených v plánu údržby (viz. níže). Při poruše elektrocentrály a uplatnění záruky je nedodržení těchto servisních úkonů důvodem k neuznání záruky z důvodu zanedbání údržby a nedodržení návodu k použití.

- ➔ Pro prodloužení životnosti elektrocentrály doporučujeme po 1200 provozních hodinách provést celkovou kontrolu a opravu zahrnující úkony:

- stejné úkony dle plánu údržby po každých 200 hodinách
- kontrolu klikové hřídele, ojnice a pístu
- kontrolu sběrných kroužků, uhlíkových kartáčů alternátoru, ložisek hřídele

PLÁN ÚDRŽBY

Provádějte vždy v uvedených měsíčních intervalech nebo provozních hodinách		Před každým použitím	První měsíc nebo 20 prov.hodin po uvedení do provozu	Každé 3 měsíce nebo každých 40 prov. hodin	Každých 6 měsíců nebo každých 80 prov. hodin	Každý kal. rok nebo každých 200 prov. hodin
Předmět údržby						
Motorový olej	Kontrola stavu	X				
	Výměna		X		X	
Vzduchový filtr	Kontrola stavu	X				
	Čištění			X ⁽¹⁾		
Zapalovací svíčka	Čištění - nastavení				X	
	Výměna					X
Vůle ventilů	Kontrola - nastavení					X ⁽²⁾
	Vizuální kontrola	X ⁽⁴⁾				
Palivový systém	Kontrola a nastavení					X ⁽²⁾
	Výměna		Každé 2 kalendářní roky			
Sítka palivové nádrže	Čištění					X
Palivová nádrž	Čištění					X ⁽²⁾
Karburátor - odkalovací nádobka	Čištění				X ⁽²⁾	
Palivový ventil - odkalovací nádobka	Čištění				X ⁽²⁾	
Elektrická část	Kontrola/revize		Každých 12 měsíců od zakoupení ⁽³⁾			

⚠ POZNÁMKA

- (1) Při používání motoru v prašném prostředí provádějte údržbu častěji.
- (2) Tyto body údržby smí být prováděny pouze autorizovanými servisními místy značky HERON. Provedení úkonů servisem jiným bude posuzováno jako neoprávněný zásah do výrobku, jehož následkem je ztráta záruky (viz. Záruční podmínky)
- (3) **⚠ UPOZORNĚNÍ**
Dle platných právních předpisů (ČSN 331500 - revize

elektrických zařízení) revize a kontroly veškerých druhů elektrocentrály smí provádět výhradně revizní technik, tj. osoba znalá s vyšší kvalifikací podle §9 vyhl. 50/78 Sb.,

V případě profesionálního nasazení elektrocentrály je pro provozovatele nezbytně nutné, aby ve smyslu zákoníku práce a na základě analýzy skutečných podmínek provozu a možných rizik, vypracoval plán preventivní údržby elektrocentrály jako celku.

- (4) Provedte kontrolu těsnosti spojů, hadiček.

ÚDRŽBA ŽEBER CHLAZENÍ VÁLCE A CHLADÍCÍCH OTVORŮ ALTERNÁTORU

➔ Pravidelně kontrolujte zanesení žebér chlazení válce motoru a chladících otvorů alternátoru a udržujte je čisté. V případě silného zanesení může docházet k přehřívání motoru či alternátoru a jejich případnému vážnému poškození.

VÝMĚNA OLEJE

➔ Použitý olej vypouštějte z mírně zahřátého motoru.

1. Vyšroubujte zátku olejové nádrže (Obr.1, pozice 14) a zátku pro vypouštění oleje (Obr.1, pozice 15) a olej nechte vytéct do připravené nádoby.

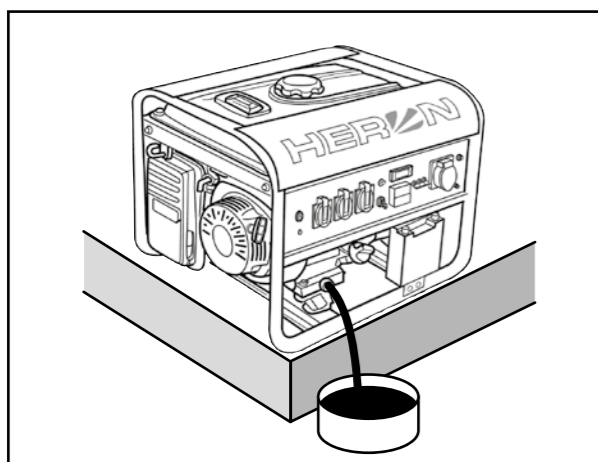

Obr. 19

2. Po vypuštění veškerého oleje našroubujte zpět vypouštěcí šroub s podložkou a řádně jej utáhněte.
3. Olejovou nádrž naplňte novým olejem (viz. kapitola IV- Příprava elektrocentrály k provozu, bod 4)
4. Plnicí hrdlo uzavřete zátkou.

⚠ UPOZORNĚNÍ

• Případný rozlitý olej utřete do sucha. Používejte ochranné rukavice, abyste zabránili styku oleje s pokožkou. V případě zasažení pokožky olejem postižené místo důkladně omyjte mýdlem a vodou. Použitý olej likvidujte podle pravidel ochrany životního prostředí. Použitý olej nevyhazujte do odpadu, nelijte do kanalizace nebo na zem, ale odevzdejte jej do sběrný použitého oleje. Do sběrný jej dopravujte v uzavřených nádobách.

ČIŠTĚNÍ VZDUCHOVÉHO FILTRU

➔ Znečištěný vzduchový filtr brání proudění vzduchu do karburátoru. V zájmu zabránění následného poškození karburátoru čistěte vzduchový filtr v souladu s tabulkou předepsané údržby. Při provozování elektrocentrály v prašném prostředí filtr čistěte ještě častěji.

⚠ VÝSTRAHA

- K čištění vložky vzduchového filtru nikdy nepoužívejte benzín ani jiné vysoce hořlavé látky. Hrozí nebezpečí požáru či exploze.
- Nikdy elektrocentrálu neprovozujte bez vzduchového filtru. Provoz bez vzduchového filtru vede k poškození motoru. Na takto vzniklé opotřebení a vady nelze uplatnit bezplatnou záruční opravu

1. Sejměte kryt vzduchového filtru a filtr vyjměte.

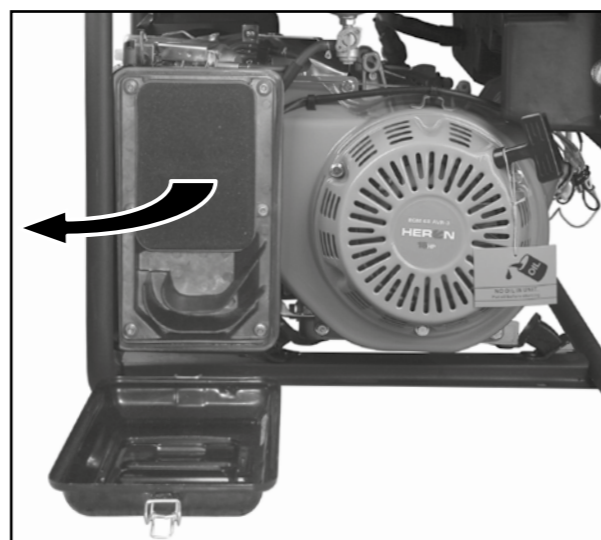

Obr. 20

2. Filtr vyperte v teplém roztoku saponátu (ne v pračce). S filtrem zacházejte jemně, aby se nepoškodil.

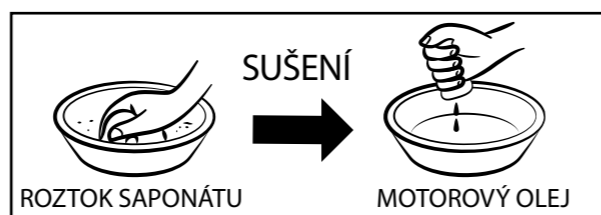

Obr. 21

3. Filtr nechte důkladně uschnout.
4. Suchý filtr nechte nasáknout motorovým olejem a přebytečný olej dobře vymačkejte, ale nepřekrucujte, aby se nepotrhal.
5. Filtr vložte zpět tak, aby strana, která zachycovala nečistoty, nebyla přiložena směrem k elektrocentrále, ale směrem ven.

ÚDRŽBA ZAPALOVACÍ SVÍČKY

➔ Doporučované svíčky: NHSP LD F6RTC nebo její ekvivalent např. NGK BPR 6



Obr. 22

⚠ UPOZORNĚNÍ

Nepoužívejte svíčky s nevhodným teplotním rozsahem.

VÝSTRAHA

Motor a výfuk jsou za chodu elektrocentrály i dlouho po jejím vypnutí velmi horké. Dejte proto velký pozor, aby nedošlo k popálení.

Pro dosažení dokonalého chodu motoru, musí být svíčka správně nastavena a očištěna od usazenin.

1. Sejměte kabel svíčky a svíčku demontujte.

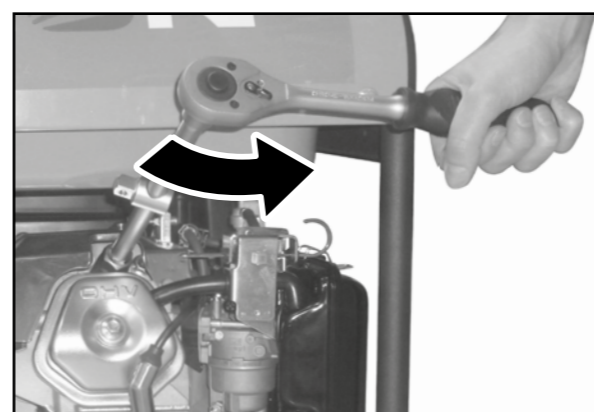
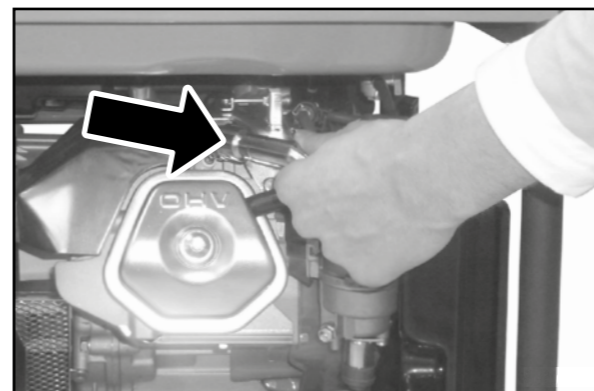

Obr. 23

2. Vizually přezkontrolujte vnější vzhled svíčky. Jestliže je svíčka viditelně značně opotřebená nebo má prasklý izolátor nebo dochází k jeho odlupování, svíčku vyměňte. Pokud budete svíčku používat znovu, je třeba ji očistit drátěným kartáčem.
3. Pomocí měřky nastavte vzdálenost elektrod na 0,6-0,8 mm, viz obr. 24

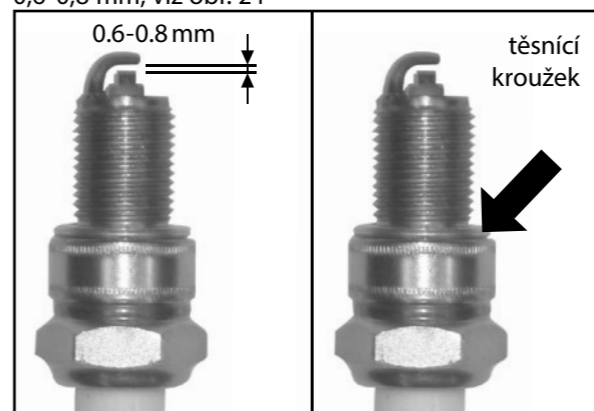

Obr. 24

Obr. 25

4. Ujistěte se, zda je v pořádku těsnicí kroužek (Obr.25), potom svíčku zašroubujte rukou, abyste předešli stržení závitu.

5. Jakmile svíčka dosedne, dotáhněte ji pomocí klíče na svíčky tak, aby stlačila těsnicí kroužek.

POZNÁMKA

Novou svíčku je nutno po dosednutí dotáhnout asi o 1/2 otáčky, aby došlo ke stlačení těsnicího kroužku. Jestliže je znovu použita stará svíčka, je nutno dotáhnout ji pouze o 1/8 - 1/4 otáčky.

Motorová svíčka je spotřebním materiálem, na jehož opotřebení nelze uplatňovat záruku.

⚠ UPOZORNĚNÍ

Dbejte, aby byla svíčka dobře dotažena. Špatně dotažená svíčka se silně zahřívá a může dojít k vážnému poškození motoru.

ÚDRŽBA PALIVOVÉHO FILTRU



Obr. 26

1. Odšroubujte zátku palivové nádrže a vyjměte palivový filtr. Propláchněte jej v jakémkoli nehořlavém čistícím prostředku (např. mýdlová voda) a nechte důkladně proschnout. Jestliže je filtr enormně znečištěn, vyměňte jej.
2. Vyčištěný filtr vložte zpět do plnicího otvoru nádrže.
3. Zašroubujte zpět zátku nádrže a řádně ji utáhněte.

ODKALENÍ KARBURÁTORU

1. Palivovým ventilem uzavřete přívod paliva.
2. Odšroubujte vypouštěcí šroub karburátoru a nečistoty vypusťte do připravené nádoby.

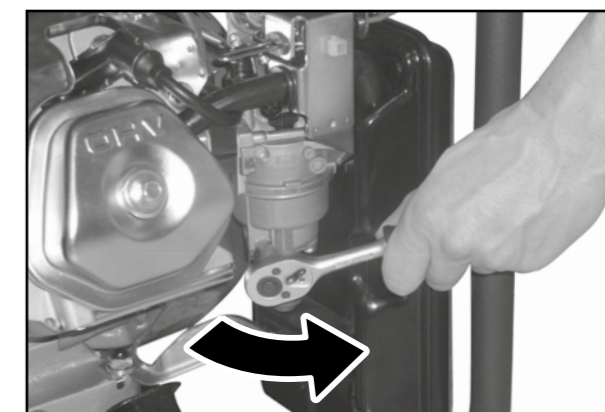

Obr. 27

- Šroub poté našroubujte zpět a řádně utáhněte. Po otevření palivového ventilu zkontrolujte, zda okolo vypouštěcího šroubu neuniká palivo. Pokud palivo uniká, vypouštěcí šroub utáhněte, popř. vyměňte těsnění šroubu.

- ➔ Karburátor je velmi komplexní a složité zařízení, čištění a údržbu karburátoru proto přenechte odbornému servisu.
- ➔ Seřízení bohatosti směsi a celého karburátoru je nastaveno výrobcem a není dovoleno toto seřízení jakkoliv měnit. V případě jakéhokoliv neodborného zásahu do seřízení karburátoru může vážně poškodit motor, generátor či připojené spotřebiče.

ČIŠTĚNÍ ODKALOVAČE PALIVOVÉHO VENTILU

- Palivovým ventilem uzavřete přívod paliva.
- Odšroubujte odkalovací kalíšek a vyjměte jej. Omyjte ho v nehořlavém čistícím prostředku.

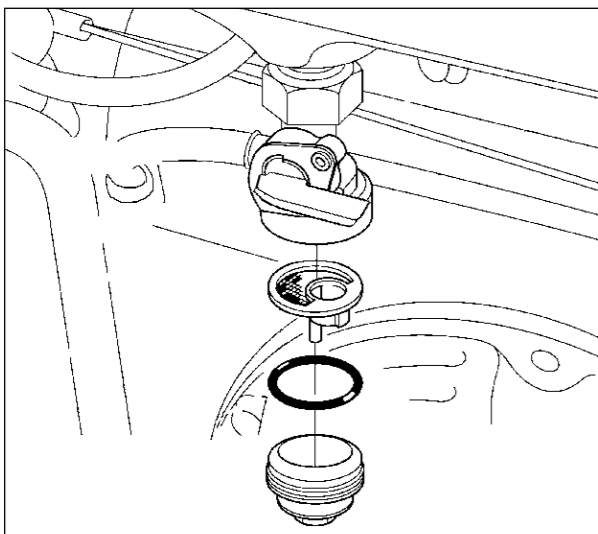

Obr. 28

- Nechte řádně vysušit a poté namontujte zpět a řádně utáhněte.

ÚDRŽBA VÝFUKU A LAPAČE JISKER

- ➔ Dekarbonizaci výfuku a čištění lapače jisker přenechejte autorizovanému servisu značky HERON.

VIII. Přeprava a skladování

- ➔ Motor i výfuk jsou během provozu velice horké a zůstávají horké i dlouho po vypnutí elektrocentrály, proto se jich nedotýkejte. Abyste předešli popáleninám při manipulaci nebo nebezpečí vzplanutí při skladování, nechte elektrocentrálu před manipulací a skladováním vychladnout.

PŘEPRAVA ELEKTROCENTRÁLY

- Elektrocentrálu přepravujte výhradně ve vodorovné poloze vhodně zajištěnou proti pohybu a nárazům.
- Spínač zapalování/startéru přepněte do polohy vypnu-to-„OFF (0)“.
- Palivový ventil musí být uzavřen a uzávěr palivové nádrže pevně dotažen.
- Nikdy elektrocentrálu během přepravy neuvádějte do chodu. Před spuštěním elektrocentrály vždy vyložte z vozidla.
- Při přepravě v uzavřeném vozidle vždy pamatujte na to, že při silném slunečním záření uvnitř vozidla extrémně narůstá teplota a hrozí vznícení či výbuch benzinových výparů.
- Při převozu elektrocentrály členitým terénem vypusťte z nádrže elektrocentrály veškeré palivo, aby nemohlo dojít k jeho úniku. Palivo před transportem vypusťte vždy, když je to možné.

PŘED USKLADNĚNÍM ELEKTROCENTRÁLY NA DELŠÍ DOBU

- **Při skladování dbejte na to, aby teplota neklesla pod 0°C a nevystoupila nad 40°C.**
- Z nádrže a palivových hadiček vypusťte veškeré palivo a uzavřete palivový kohout.
- Odkalte karburátor.
- Vyměňte olej.
- Vyčistěte vnější část motoru.
- Odpojte akumulátor elektrického startéru, očistěte jej a uložte na chladném, suchém a dobře větraném místě. Při skladování dochází k samovolnému vybíjení akumulátoru – nejedná se o vadu, ale o přirozený jev.
- Vyšroubujte zapalovací svíčku a do válce nechte vtéci cca 1 čajovou lžičku oleje. Pak zatáhněte 2-3 krát za startovací lanko. Tím se v prostoru válce vytvoří rovnoměrný ochranný olejový film. Poté svíčku našroubujte zpět.
- Protočte motor zatažením za rukojeť startovací kladky a zastavte píst v horní úvratí. Tak zůstane výfukový i sací ventil uzavřen.
- Elektrocentrálu uložte do chráněné suché místnosti.

IX. Diagnostika a odstranění případných závad

MOTOR NELZE NASTARTOVAT

- Je spínač zapalování/startéru v poloze ON pro ruční startování a v poloze OFF pro elektrické?
- Je palivový ventil otevřen?
- Je v nádrži dostatek paliva?
- Je v motoru dostatečné množství oleje?
- Je připojen konektor kabelu zapalování k motorové svíčke?
- Přeskakuje na motorové svíčke jiskra?
- Nemáte v nádrži palivo starší 30 dnů od zakoupení na čerpací stanici?

Pokud motor stále nelze nastartovat, odkalte karburátor (viz. VII. Údržba a péče / Odklacení karburátoru)

Pokud se vám poruchu nepodaří odstranit, svěřte opravu autorizovanému servisu značky HERON.

TEST FUNKČNOSTI ZAPALOVACÍ SVÍČKY

⚠ UPOZORNĚNÍ

Nejprve se ujistěte, že v blízkosti není rozlitý benzín nebo jiné vznětlivé látky. Při testu použijte vhodné ochranné rukavice, při práci bez rukavic hrozí úraz elektrickým proudem! Před demontáží se ujistěte, že svíčka není horká!

- Motorovou svíčku vymontujte z motoru.
- Motorovou svíčku nasadte do konektoru („fajfky“) zapalování.
- Spínač zapalování/startéru přepněte do polohy „0“.
- Závit motorové svíčky přidržte na těle motoru (např. hlavě válce) a zatáhněte za rukojeť startéru.
- Pokud k jiskření nedochází, vyměňte motorovou svíčku za novou. Pokud je jiskření v pořádku, namontujte svíčku zpět a pokračujte ve startování podle návodu.

Pokud ani poté motor nenaskočí, svěřte opravu autorizovanému servisu značky HERON.

X. Odkazy na značky a piktogramy

	Před použitím si pozorně prostudujte návod k použití.
	Symbol ukazující správnou úroveň hladiny oleje v olejové nádrži.
	POZOR HORKÉ! Nedotýkejte se horkých částí motoru a výfuku!
	Palivový ventil-pozice otevřeného a zavřeného přívodu paliva.
AC/DC	Střídavý proud Stejnosměrný proud
	Zamezte přístupu jakéhokoliv zdroje ohně. Pravidelně kontrolujte, zda nedochází k úniku hořlavín. Před doplněním paliva vypněte motor.
	Hlavní vypínač
	Jistič napěťových okruhů
	Zemní svorka
	Ukazatel objemu paliva v nádrži
	Pozice páky ovládání sytiče. Sytič je otevřen táhnutím ve směru šipky.

XI. Bezpečnostní pokyny pro používání centrály

BEZPEČNOST OSOB

- Před zahájením práce vždy proveďte předběžnou provozní zkoušku. Ujistěte se, že elektrocentrála včetně vedení a zásuvkových spojů je bez závad nebo poškození. Můžete tak předejít úrazu nebo poškození zařízení.
- Nikdy zařízení nespouštějte v uzavřené místnosti nebo za podmínek nedostatečného chlazení a přístupu čerstvého vzduchu. Výfukové plyny jsou jedovaté a obsahují jedovatý oxid uhelnatý, který jako bezbarvý a nepáchnoucí plyn může při nadýchání způsobit ztrátu vědomí, případně i smrt.
Pokud je elektrocentrála umístěna ve větraných místnostech, je zapotřebí dodržet další pravidla ochrany proti požáru.
- Provozní náplně jsou hořlavé a jedovaté. Zamezte proto kontaktu těchto látek s pokožkou či jejich požití. Při manipulaci s provozními náplněmi nekuřte ani nemaniplujte s otevřeným ohněm. Vyvarujte se kontaktu se sálavými zdroji tepla.
- Před zahájením provozu se musí obsluha elektrocentrály důkladně seznámit se všemi ovládacími prvky a zejména pak se způsobem, jak v nouzové situaci elektrocentrálu co nejrychleji vypnout.
- Nenechávejte nikoho obsluhovat elektrocentrálu bez předchozího poučení. Zabraňte také tomu, aby zařízení obsluhovala osoba indisponovaná vlivem drog, léků, alkoholu či nadměrně unavená a ani vy sami tak nečiňte.
- Elektrocentrála a zejména pak motor a výfuk jsou během provozu i dlouho po vypnutí velmi horké a mohou způsobit popáleniny. Dbejte proto na upozornění v podobě symbolů na stroji. Všechny osoby (zejména děti) i zvířata se proto musí zdržovat v bezpečné vzdálenosti od zařízení.
- Pohonné látky jsou hořlavé a snadno se vznítí, proto při manipulaci s pohonnými látkami nekuřte ani nepoužívejte otevřeného ohně.
Manipulaci s pohonnými látkami a tankování provádějte v dobře větraných prostorech, aby nedošlo k nadýchání se benzinovými výpary. Používejte při tom vhodné ochranné pomůcky, aby nedošlo k potřísnění kůže při případném rozliti.
Pohonné látky nedoplňujte za chodu elektrocentrály – před tankováním vypněte motor a nechte vychladnout.
- Nikdy neobsluhujte elektrocentrálu mokřima rukama. Hrozí nebezpečí úrazu elektrickým proudem.
- Při pobytu v bezprostřední blízkosti elektrocentrály používejte ochranu sluchu.

AKUMULÁTOR ELEKTRICKÉHO STARTÉRU



VÝSTRAHA

- Akumulátor obsahuje kyselinu sírovou, což je silná žíravina, která naleptává tkáň a nevratně poškozuje textil, většinu kovů a spoustu dalších věcí. Z tohoto důvodu s aku-

- mulátorem manipulujte opatrně a používejte vhodné ochranné pomůcky, alespoň ochranné rukavice a brýle.
- Akumulátor nevystavujte teplotám mimo rozsah -5° až + 40 °C.
- Při nadýchání vypláchněte ústní dutinu vodou, buďte na čerstvém vzduchu a v případě potřeby vyhledejte lékařské ošetření.
- V případě zasažení oblečení si oděv svlékněte a zasaženou pokožku umyjte mýdlem a velkým množstvím vody. V případě potřeby vyhledejte lékařskou pomoc.
- Při zasažení očí oči důkladně vypláchněte proudem tekoucí vody (několik minut) a vyhledejte lékařské ošetření.
- V případě požití ihned vypláchněte ústa velkým množstvím vody a vypijte asi 0,5 litru mléka s větším množstvím jedlé sody a vyvolejte zvracení. Vyhledejte lékařské ošetření.

TECHNICKÁ BEZPEČNOST

- V zájmu zabezpečení dostatečného chlazení elektrocentrálu provozujte ve vzdálenosti minimálně 1m od zdí budov, jiných zařízení či strojů. Na motor nikdy nepokládejte žádné předměty.
- Během provozu elektrocentrály v její blízkosti nemaniplujte se vznětlivými látkami. Před tankováním elektrocentrály vždy vypněte motor. Tankování provádějte v dobře větraném prostoru. Pokud dojde k rozliti paliva, před nastartováním motoru musí být vysušeno a výpary odvětrány. Nádrž elektrocentrály nikdy nepřepĺňujte!
- K elektrocentrále nepřipojujte jiné typy zásuvkových konektorů, než odpovídají platným normám a pro které je elektrocentrála zároveň uzpůsobena. V opačném případě hrozí nebezpečí zranění elektrickým proudem nebo vznik požáru. Přívodní kabel použitých spotřebičů musí odpovídat platným normám. Vzhledem k velkému mechanickému namáhání používejte výhradně ohebný pryžový kabel (podle IEC 245-4).
- Ochrana centrály proti přetížení a zkratu je závislá na speciálně přizpůsobených jističích. Pokud je nutné tyto jističe vyměnit, musí být nahrazeny jističi se stejnými parametry a charakteristikami. Výměnu smí provádět pouze autorizovaný servis značky HERON (servisní místa naleznete na webových stránkách v úvodu).
- K elektrocentrále připojujte pouze spotřebiče v bezvadném stavu, nevykazující žádnou funkční abnormalitu. Pokud se na spotřebiči projevuje závada (jiskří, běží pomalu, nerozbehne se, je nadměrně hlučný, kouří...), okamžitě jej vypněte, odpojte a závadu odstraňte.
- Elektrocentrála nesmí být provozována nechráněna proti nepříznivým povětrnostním vlivům. Centrálu během použití i skladování neustále chráňte před vlhkostí, nečistotami a jinými korozními vlivy.
- Elektrocentrálu nikdy svépomocně nepřenasťavujte a neupravujte. Veškeré díly centrály smí být nahrazeny pouze originálními kusy, které jsou určeny pro daný typ elektrocentrály. Nikdy neměňte nastavení a seřízení motoru; pracuje-li motor nepravdělně, obraťte se na autorizovaný servis značky HERON.
- Podle hygienických předpisů nesmí být elektrocentrála používána v době nočního klidu tj. od 22.00 do 6.00 hodin.

XII. Měření hladiny akustického tlaku a výkonu a bezpečnost

PROVEDENÉ MĚŘENÍ AKUSTICKÉHO TLAKU DLE EN ISO 3744 :

▲ UPOZORNĚNÍ

Uvedené číselné hodnoty akustického tlaku a výkonu v technických údajích představují hladiny vyzářeného hluku, které splňují směrnici 2000/14 ES, ale nemusí nutně představovat bezpečné hladiny hluku na pracovišti. Ačkoliv mezi hodnotami hladiny vyzářeného hluku a hladiny expozice hluku je určitá korelace, není ji možno spolehlivě použít k stanovení, zda jsou či nejsou nutná další opatření. Faktory, které ovlivňují aktuální hladinu hlukové expozice pracovníků, zahrnují vlastnosti pracoviště, jiné zdroje hluku atd., tj. například počet strojů nebo jiných v blízkosti probíhajících pracovních procesů, a dále i délku doby, po kterou je obsluhující pracovník vystaven hluku. Také povolená úroveň expozice se může lišit v různých zemích. Proto po instalaci elektrocentrály na pracoviště nechte provést měření akustického tlaku a výkonu, aby se zjistilo zatížení pracovníka hlukem a k tomu aby se stanovila bezpečná doba expozice.

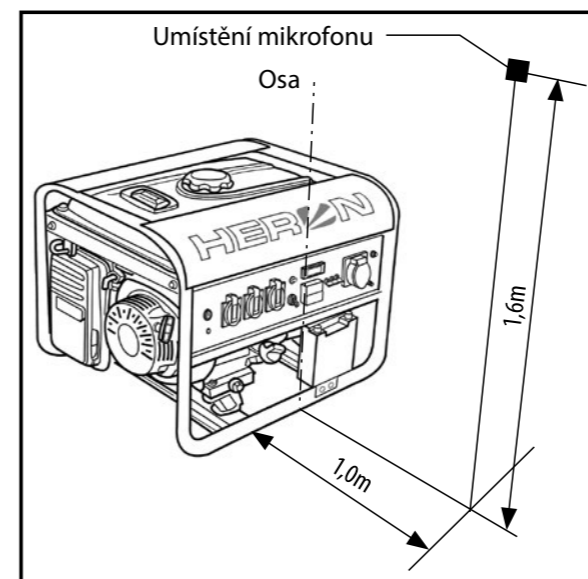

Obr. 29

XIII. Likvidace odpadu



Výrobek obsahuje elektrické/elektronické součásti a také může obsahovat provozní náplně, které jsou nebezpečným odpadem. Podle evropské směrnice 2002/96 ES se elektrická a elektronická zařízení nesmějí vyhazovat do smíšeného odpadu, ale je nezbytné je odevzdat k ekologické likvidaci na k tomu určená sběrná místa. Informace o těchto místech obdržíte na obecním úřadě.

LIKVIDACE AKUMULÁTORU

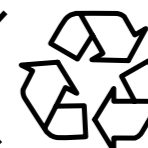

Akumulátor obsahuje silnou žíravinu kyselinu sírovou a jedovaté olovo. Z tohoto důvodu akumulátor nevyhazujte do smíšeného odpadu, ale odevzdejte jej k ekologické likvidaci. Informace o sběrných místech obdržíte na obecním úřadě.

XIV. Záruka

Na tento výrobek poskytujeme standardní záruku v délce 24 měsíců od data zakoupení a prodlouženou záruku v trvání 36 měsíců po splnění specifikovaných podmínek. Veškeré záruční podmínky najdete v druhé části této příručky „Záruka a servis“. Před použitím stroje si pozorně prostudujte celou tuto část a řiďte se jejími pokyny.

ES prohlášení o shodě

Madal Bal a.s. • Lazy IV/3356, 760 01 Zlín • IČO: 49433717

prohlašuje,

že následně označené zařízení na základě své koncepce a konstrukce, stejně jako na trh uvedené provedení, odpovídá příslušným bezpečnostním požadavkům Evropské unie. Při námi neodsouhlasených změnách zařízení ztrácí toto prohlášení svou platnost.

HERON® EGM 68 AVR-3E (8896120)

elektrocentrála benzínová

byla navržena a vyrobena ve shodě s následujícími normami:

EN 12601, EN 55012+A1, EN 60204-1, EN 1679 -1

EN ISO 12100-1 + A1, EN ISO 12100-2+A1, EN 55012+A1,

EN 61000-6-1, EN 61000-6-3+A11, ISO 8528

a následujícími předpisy:

2006/95 EC

2004/108 EC

2006/42 EC

2000/14 EC

2011/88 EU

2011/65 EU

ve Zlíně 5. 2. 2013

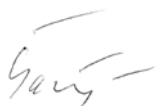

Martin Šenkýř
člen představenstva a.s.