



D Originalbetriebsanleitung - Abricht-und Dickenhobel

GB Translation of the original instructions - Surfacers and thicknesser

F Traduction du mode d'emploi d'origine - Rabot dégauchisseuse

I Traduzione del Manuale d'Uso originale - Pialla a filo e spessore

NL Vertaling van de originele gebruiksaanwijzing - Vlakken vandikteschaaf

CZ Překlad originálního návodu k provozu - Srovnávačka a tloušťkovačka

SK Překlad originálneho návodu na prevádzku - Zrovnávačka a hrúbkovačka

H Az eredeti használati utasítás fordítása - Egyengető és vastagoló gyalu

SLO Prevod originalnih navodil za uporabo - Izravnalni in debelinski skobeljnik

HR Prijevod originalnog naputka za uporabu - Izravnačka i debljinska blanja

BG Превод на оригиналната инструкция - Абрихт-щрайхмус

RO Traducerea modului original de utilizare - Rindeaua la grosime și de îndreptat

BIH Prijevod originalnih upstava za upotrebu - Ravnačka i debljinska blanja



GADH 254 P

55056



GADH 204

55098

GÜDE GmbH & Co. KG
Birkichstrasse 6
74549 Wolpertshausen
Deutschland



**DEUTSCH**

ENGLISH

FRANÇAIS

ITALIANO

NEDERLANDS

CESKY

SLOVENSKY

MAGYAR

SLOVENIJA

HRVATSKI

БЪЛГАРСКИ

ROMÂNIA

BOSANSKI

Bitte lesen Sie die Betriebsanleitung vor Inbetriebnahme sorgfältig durch.

Please read the instructions carefully before starting the machine.

Veuillez lire avec soin le mode d'emploi avant la mise en service

Leggere attentamente le istruzioni per l'uso prima di mettere in funzione l'elettrodomestico.

Graag instructies zorgvuldig doorlezen vóóordat u de machine in gebruik neemt.

Pred spuštěním stroje si pečlivě pročtěte návod k používání.

Pred prvým použitím prístroja si pozorne prečítajte návod na obsluhu.

Kérjük alaposan olvassa el a tájékoztatót mielőtt a gépet használja.

Pred uvedbo v pogon prosim natančno preberite priložena navodila za uporabo.

Prije puštanja u rad pažljivo pročitajte naputak za upotrebu.

Преди пускане на уреда в действие моля прочетете внимателно инструкцията за използване.

Va rugăm să citiți cu atenție modul de utilizare înainte punerii utilajului în funcțiune.

Pre puštanja u rad pažljivo pročitajte uputstvo za upotrebu.



	INBETRIEBNAHME STARTING-UP THE MACHINE MISE EN SERVICE MESSA IN FUNZIONE INBEDRIJFSTELLING UVEDENÍ DO PROVOZU UVEDENIE DO PREVÁDZKY ÜZEMBE HELYEZÉS UVEDBA V POGON PUŠTANJE U RAD ПУСКАНЕ В ДЕЙСТВИЕ PUNEREA ÎN FUNCȚIUNE PUŠTANJE U RAD _____	6
Deutsch	TECHNISCHE DATEN BESTIMMUNGSGEMÄSSE VERWENDUNG SICHERHEITSHINWEISE WARTUNG GEWÄHRLEISTUNG _____	23
English	TECHNICAL DATA SPECIFIED CONDITIONS OF USE SAFETY INSTRUCTIONS MAINTENANCE GUARANTEE _____	30
Français	CARACTÉRISTIQUES TECHNIQUES UTILISATION CONFORME À LA DESTINATION CONSIGNES DE SÉCURITÉ ENTRETIEN GARANTIE _____	37
Italiano	DATI TECNICI USO IN CONFORMITÀ ALLA DESTINAZIONE ISTRUZIONI DI SICUREZZA MANUTENZIONE GARANZIA _____	44
Nederlands	TECHNISCHE GEGEVENS VOORGESCHREVEN GEBRUIK VAN HET SYSTEEM VEILIGHEIDSADVIEZEN ONDERHOUD GARANTIE _____	51
Cesky	TECHNICKÉ ÚDAJE POUŽITÍ V SOULADU S URČENÍM BEZPEČNOSTNÍ POKYNY ÚDRŽBA ZÁRUKA _____	58
Slovensky	TECHNICKÉ ÚDAJE POUŽITIE PODĽA PREDPISOV BEZPEČNOTNÉ POKYNY ÚDRZBA ZÁRUKA _____	65
Magyar	MŰSZAKI ADATOK RENDELTETÉS SZERINTI HASZNÁLAT BIZTONSÁGI UTASÍTÁSOK KARBANTARTÁS JÓTÁLLÁS _____	72
Slovenija	TEHNIČNI PODATKI UPORABA V SKLADU Z NAMENOM VARNOSTNI NAPOTKI VZDRŽEVANJE GARANCIJA _____	79
Hrvatski	TEHNIČKI PODACI NAMJENSKA UPORABA SIGURNOSNE UPUTE ODRŽAVANJE JAMSTVO _____	86
Български	ТЕХНИЧЕСКИ ДАННИ ИЗПОЛЗВАНЕ В СЪОТВЕТСТВИЕ С ПРЕДНАЗНАЧЕНИЕТО ИНСТРУКЦИИ ПО БЕЗОПАСНОСТ ПОДДРЪЖКА _____	93
România	DATE TEHNICE UTILIZARE CONFORM DESTINAȚIEI INSTRUCȚIUNI DE SECURITATE ÎNȚREȚINERE GARANȚIE _____	100
Bosanski	TEHNIČKI PODACI 7 NAMENSKA UPOTREBA SIGURNOSNA UPUTSTVA ODRŽAVANJE GARANCIJA _____	107
	EG-Konformitätserklärung EU Declaration of Conformity Certificat de conformité aux directives européennes Dichiarazione di conformità alla norme UE EU-conformiteitverklaring Prohlášení o shodě EU Vyhlásenia o zhode EU EU-Megfelelőségi nyilatkozat EV-izjave o skladnosti Izjave o istovjetnosti EU ЕС-декларацията за съответствие UE-Declarației de conformitate Izjave o istovjetnosti EU _____	114



LIEFERUMFANG | DELIVERED ITEMS | ARTICLES DÉLIVRÉS | VOLUME DELLA FORNITURA |
LEVERINGSOMVANG | OBJEM DODÁVKY | ROZSAH DODÁVKY | SZÁLLÍTÁSI TERJEDELEM |
OBSEG DOBAVE | OPSEG ISPORUKE | ОБЕМ НА ДОСТАВКАТА | VOLUMUL LIVRĂRII |
OPSEG ISPORUKE | TESLIMAT KAPSAMI | ZAKRES DOSTAWY

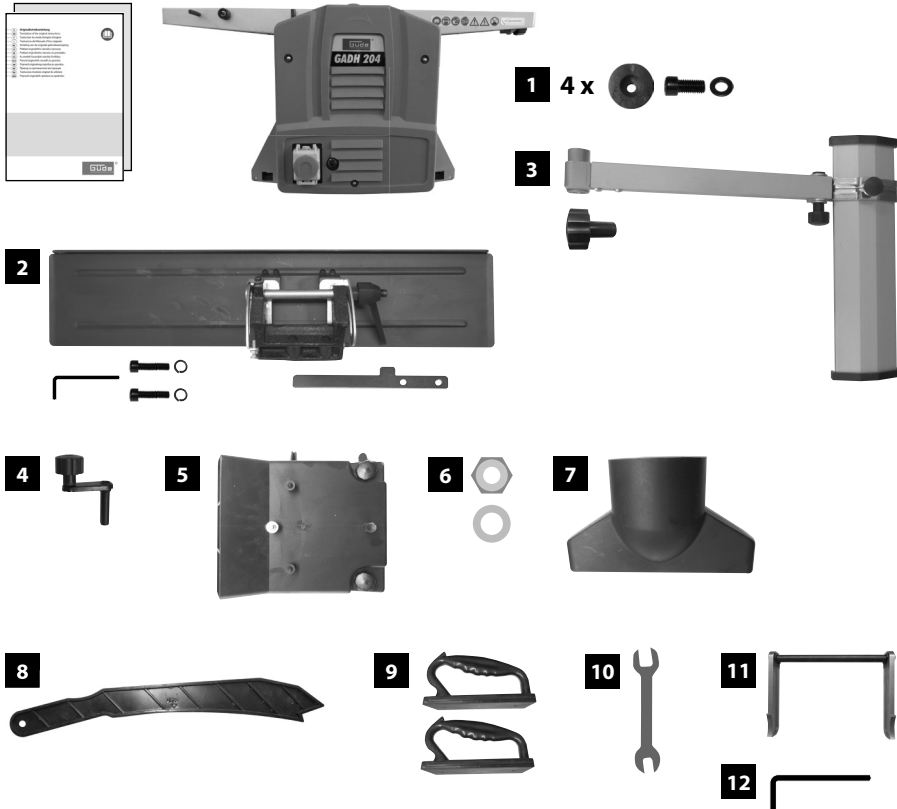

GADH 254 P 55056

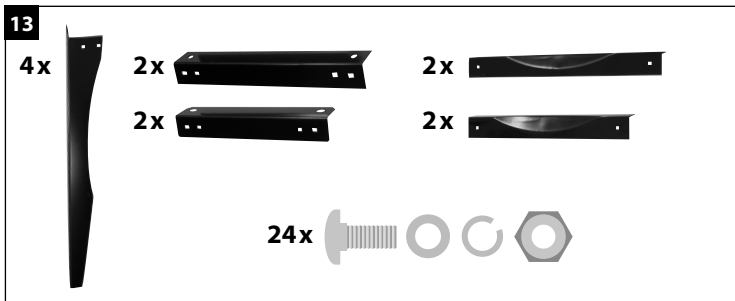

D	Montage	SLO	Montaža
GB	Assembly	HR	Montaža
F	Assemblage	BG	Монтаж
I	Montaggio	RO	Montaj
NL	Montage	BIH	Montaža
CZ	Montáž		
SK	Montáž		
H	Szerelés		



3-5

D	Betrieb	SLO	Delovanje
GB	Operation	HR	Rad
F	Fonctionnement	BG	Работа
I	Esercizio	RO	Funcționare
NL	Gebruik	BIH	Rad
CZ	Provoz		
SK	Prevádzka		
H	Üzemeltetés		



6-17

D	Reinigung / Wartung	SLO	Čiščenje / Vzdrževanje
GB	Cleaning / Maintenance	HR	Čišćenje / Održavanje
F	Nettoyage / Entretien	BG	Чистене / Поддръжка
I	Pulizia / Manutenzione	RO	Curățare / Întreținere
NL	Schoonmaken / Onderhoud	BIH	Čišćenje / Održavanje
CZ	Čištění / Údržba		
SK	Čistenie / Údržba		
H	Tisztítás / Karbantartás		

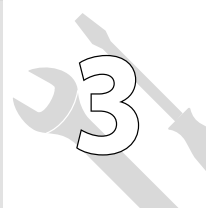

17-21

D	Transport / Lagerung	SLO	Transport / Shranjevanje
GB	transport / storage	HR	Prijevoz / Uskladištenje
F	Transport / Stockage	BG	Транспортиране / Съхранение
I	Trasporto / Stoccaggio	RO	Transport / Depozitare
NL	Transport / Bewaring	BIH	Prevoz / Uskladištenje
CZ	Přeprava / Uložení		
SK	Transport / Uloženie		
H	Szállítás / Tárolás		

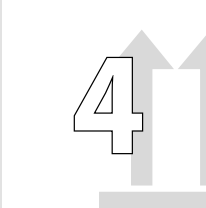



22



	D Mikroschalter	SLO Mikro stikalo
	GB Microswitch	HR Mikro prekidač
	F Micro-interrupteur	BG Микропревключател
	I Microinterruttore	RO Microcomutator
	NL Microschakelaar	BIH Mikro prekidač
	CZ Mikrospínač	
	SK Mikrospínač	
	H Mikrokapcsoló	

D Der Mikroschalter muss aktiviert sein um die Maschine zu starten.

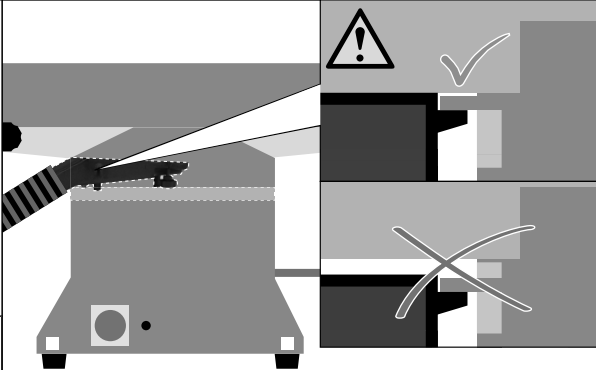
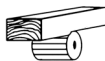
- GB** The microswitch must be activated in order to start the machine.
- F** Pour démarrer la machine, le micro-interrupteur doit être activé.
- I** Il microinterruttore deve essere attivato per poter accendere la macchina.
- NL** De microschakelaar dient geactiveerd te zijn om de machine te starten.
- CZ** Mikrospínač musí být aktivován, aby bylo možné spustit stroj.
- SK** Mikrospínač musí byť aktivovaný, aby bolo možné spustiť stroj.

- H** A gép bekapcsolásához a mikrokapcsoló aktiválására van szükség.
- SLO** Mikro stikalo mora biti aktivirano, da lahko zaženete napravo.
- HR** Mikro prekidač mora biti aktiviran, kako bi bilo moguće uključiti stroj.
- BG** Микропревключателят трябва да бъде активиран, за да бъде възможно да се стартира машината.
- RO** Microcomutatorul trebuie să fie activat pentru a putea porni utilajul.
- BIH** Mikro prekidač mora biti uključen, da bi bilo moguće uključiti uređaj.

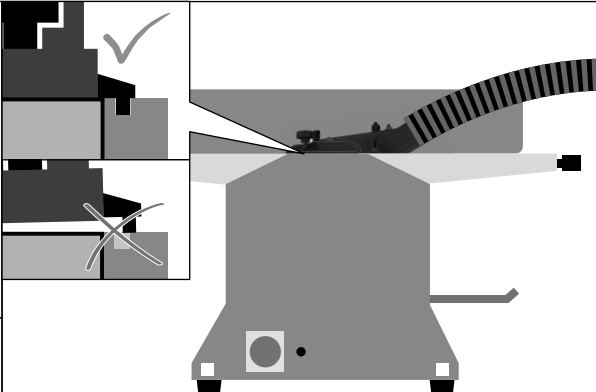
<p>D Abriethobeln</p> <p>GB Surfacing</p> <p>F Dégauchir</p> <p>I Piallare a filo</p> <p>NL Vlakschaven</p> <p>CZ Srovnávání</p> <p>SK Zrovnávanie</p> <p>H Egyengető gyalulás</p> <p>SLO Izravnalno skobljanje</p> <p>HR Ravnačko blanjanje</p> <p>BG Рендосване с абрихт</p> <p>RO Rindeluire de îndreptare</p> <p>BIH Ravnačko blanjanje</p>	
 	

<p>D Dickenhobeln</p> <p>GB Thicknessing</p> <p>F Raboter</p> <p>I Piallare a spessore</p> <p>NL Vandikteschaven</p> <p>CZ Tloušťkování</p> <p>SK Hrúbkovanie</p> <p>H Vastagoló gyalulás</p> <p>SLO Debelinsko skobljanje</p> <p>HR Debljinsko blanjanje</p> <p>BG Рендосване с щрайхмус</p> <p>RO Rindeluire la grosime</p> <p>BIH Debljinsko blanjanje</p>	
 	

D	Montage	SLO	Montaža
GB	Assembly	HR	Montaža
F	Assemblage	BG	Монтаж
I	Montaggio	RO	Montaj
NL	Montage	BIH	Montaža
CZ	Montáž		
SK	Montáž		
H	Szerelés		



3



A

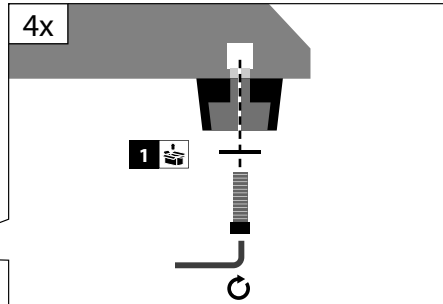
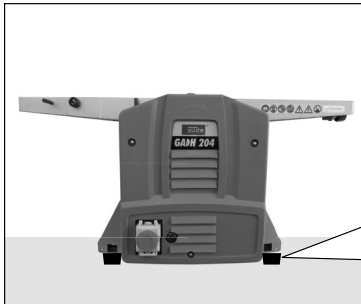

B

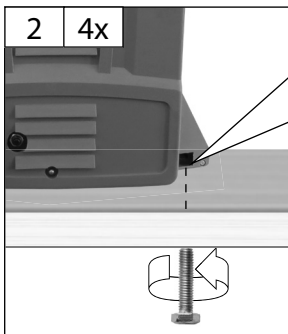
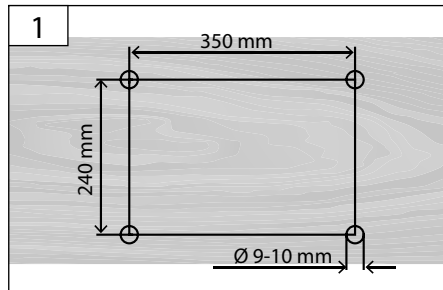

Im Lieferumfang nicht enthalten.

Not included in standard equipment.
Ces pièces ne font pas partie de la livraison.
on incluso nella dotazione standard.

Wordt niet meegeleverd.

V dodávce neobsaženo.

Ingår ej i leveransomfånget.

Não incluído no equipamento normal.

Neobsahuje štandardnú výbavu.

Nem tartozéka a készüléknek.

U opsegu isporuke nije sadržano.

He e vključeno v obema na dostavkata.

Nu este inclus în echipamentul standard

4



D	Montage	SLO	Montaža
GB	Assembly	HR	Montaža
F	Assemblage	BG	Монтаж
I	Montaggio	RO	Montaj
NL	Montage	BIH	Montaža
CZ	Montáž		
SK	Montáž		
H	Szerelés		



GADH 254 P 55056

C

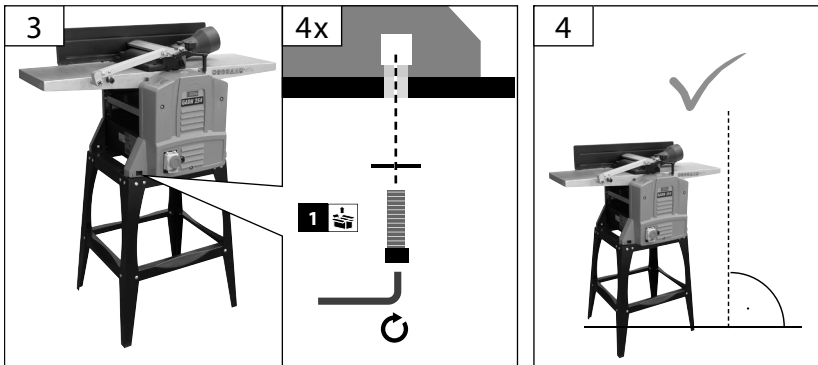
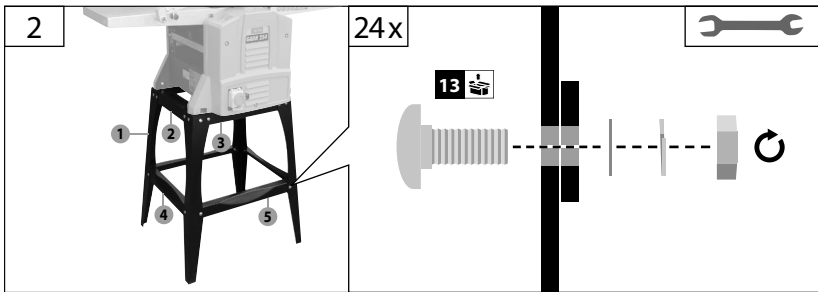
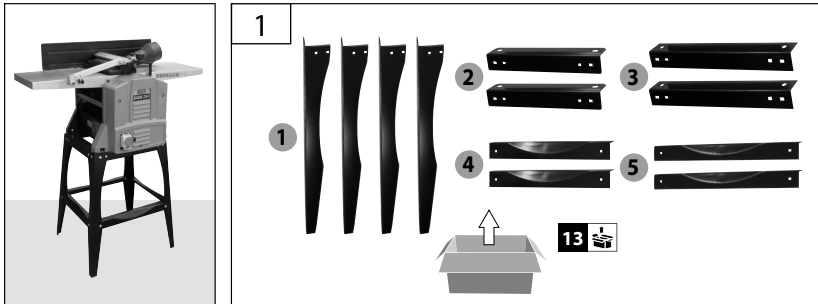



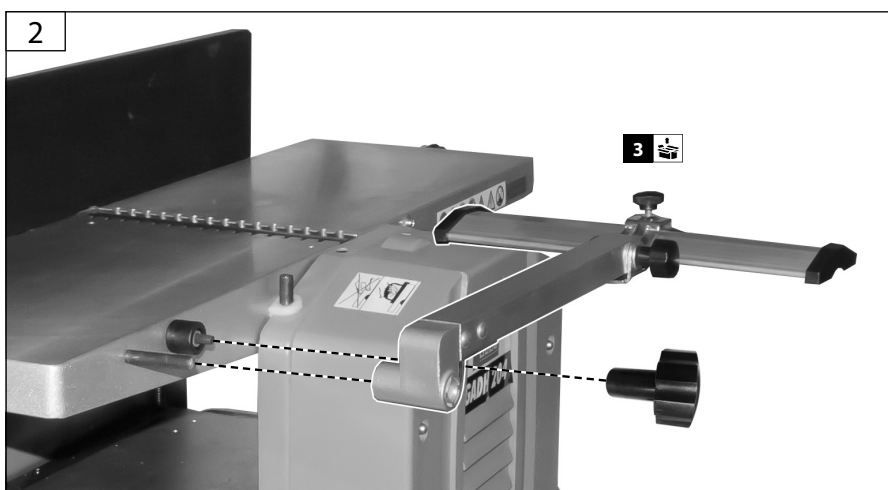
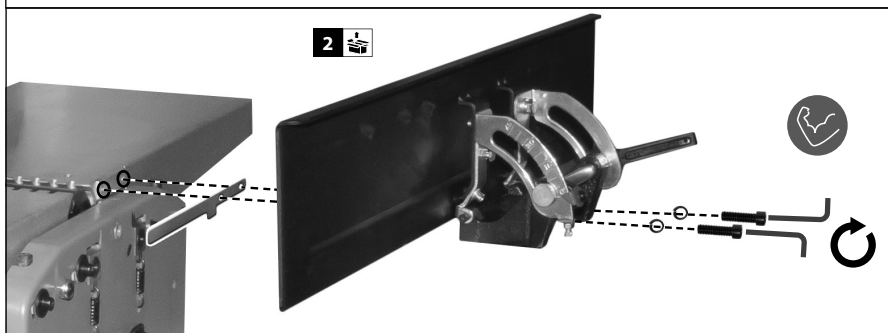

D	Montage	SLO	Montaža
GB	Assembly	HR	Montaža
F	Assemblage	BG	Монтаж
I	Montaggio	RO	Montaj
NL	Montage	BIH	Montaža
CZ	Montáž		
SK	Montáž		
H	Szerelés		

START 2 STOP	D	Betrieb	SLO	Delovanje
	GB	Operation	HR	Rad
	F	Fonctionnement	BG	Работа
	I	Esercizio	RO	Funcționare
	NL	Gebruik	BIH	Rad
	CZ	Provoz		
SK	Prevádzka			
H	Üzemeltetés			

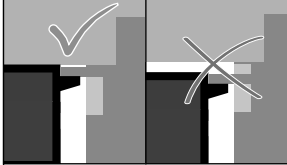
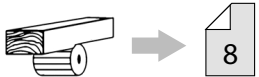
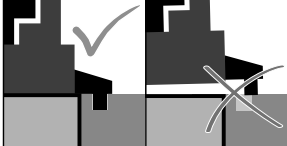

 <p>D Mikroschalter GB Microswitch</p> <p>F Micro-interrupteur I Microinterruttore NL Microschakelaar CZ Mikrospínač SK Mikrospínač H Mikrokapcsoló SLO Mikro stikalo HR Mikro prekidač BG Микропреключвател RO Microcomutator BIH Mikro prekidač</p>		
		

START	STOP 1	
		
STOP 2	<p>1</p> 	<p>2</p> 
	<p>3</p> 	

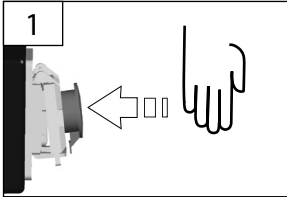
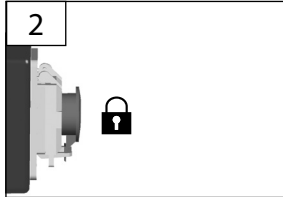
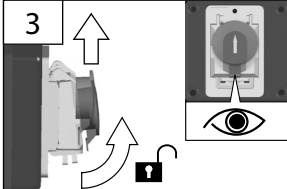
D **Überlastungsschutz**

GB Engine protection

F Protection contre la surcharge

I Protezione contro i sovraccarichi

NL Overbelastingsbeveiliging

CZ Ochrana proti přetížení

SK Ochrana proti preťaženiu

H Túlterhelés elleni védelem

SLO Zaščita proti preobremenitvi

HR Zaštita od preopterećenja

BG Зашита против претоварване

RO Protecție împotriva suprasolicității

BIH Zaštita od preopterećenja

START
2
STOP

7



AUTO-STOP



1

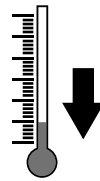

2

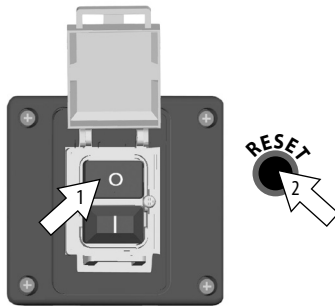

3

START

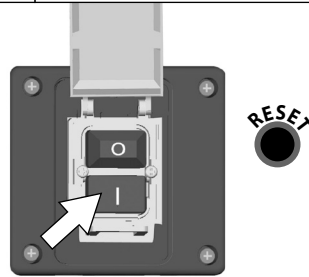

START 2 STOP	D	Abriethobeln	SLO	Izravnalno skobjljanje
	GB	Surfacing	HR	Ravnačko blanjanje
	F	Dégauchir	BG	Рендосване с абрихт
	I	Piallare a filo	RO	Rindeluire de îndreptare
	NL	Vlakschaven	BIH	Ravnačko blanjanje
	CZ	Srovnávání		
	SK	Zrovnávanie		
	H	Egyengető gyalulás		

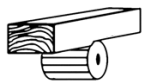

GADH 204 P 55098

	<p>1</p> <p>4</p>	<p>2</p>																										
<p>3</p> <p>6</p>	<p>4</p>	<p>5</p>																										
<p>6</p>	<table border="1"> <tr> <td>D</td> <td>Mikroschalter</td> </tr> <tr> <td>GB</td> <td>Microswitch</td> </tr> <tr> <td>F</td> <td>Micro-interrupteur</td> </tr> <tr> <td>I</td> <td>Microinterruttore</td> </tr> <tr> <td>NL</td> <td>Microschakelaar</td> </tr> <tr> <td>CZ</td> <td>Mikrospínač</td> </tr> <tr> <td>SK</td> <td>Mikrospínač</td> </tr> <tr> <td>H</td> <td>Mikrokapcsoló</td> </tr> <tr> <td>SLO</td> <td>Mikro stikalo</td> </tr> <tr> <td>HR</td> <td>Mikro prekidač</td> </tr> <tr> <td>BG</td> <td>Микропревключвател</td> </tr> <tr> <td>RO</td> <td>Microcomutator</td> </tr> <tr> <td>BIH</td> <td>Mikro prekidač</td> </tr> </table>		D	Mikroschalter	GB	Microswitch	F	Micro-interrupteur	I	Microinterruttore	NL	Microschakelaar	CZ	Mikrospínač	SK	Mikrospínač	H	Mikrokapcsoló	SLO	Mikro stikalo	HR	Mikro prekidač	BG	Микропревключвател	RO	Microcomutator	BIH	Mikro prekidač
D	Mikroschalter																											
GB	Microswitch																											
F	Micro-interrupteur																											
I	Microinterruttore																											
NL	Microschakelaar																											
CZ	Mikrospínač																											
SK	Mikrospínač																											
H	Mikrokapcsoló																											
SLO	Mikro stikalo																											
HR	Mikro prekidač																											
BG	Микропревключвател																											
RO	Microcomutator																											
BIH	Mikro prekidač																											

D **Abrichthobeln**
 GB Surfacing
 F Dégauchir
 I Piallare a filo
 NL Vlakschaven
 CZ Srovnávání
 SK Zrovnávanie
 H Egyengető gyalulás

SLO Izravnalno skobljanje
 HR Ravnačko blanjanje
 BG Рендосване с абрихт
 RO Rindeluire de îndreptare
 BIH Ravnačko blanjanje

START
 2
 STOP

9

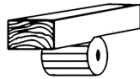

GADH 254 P 55056

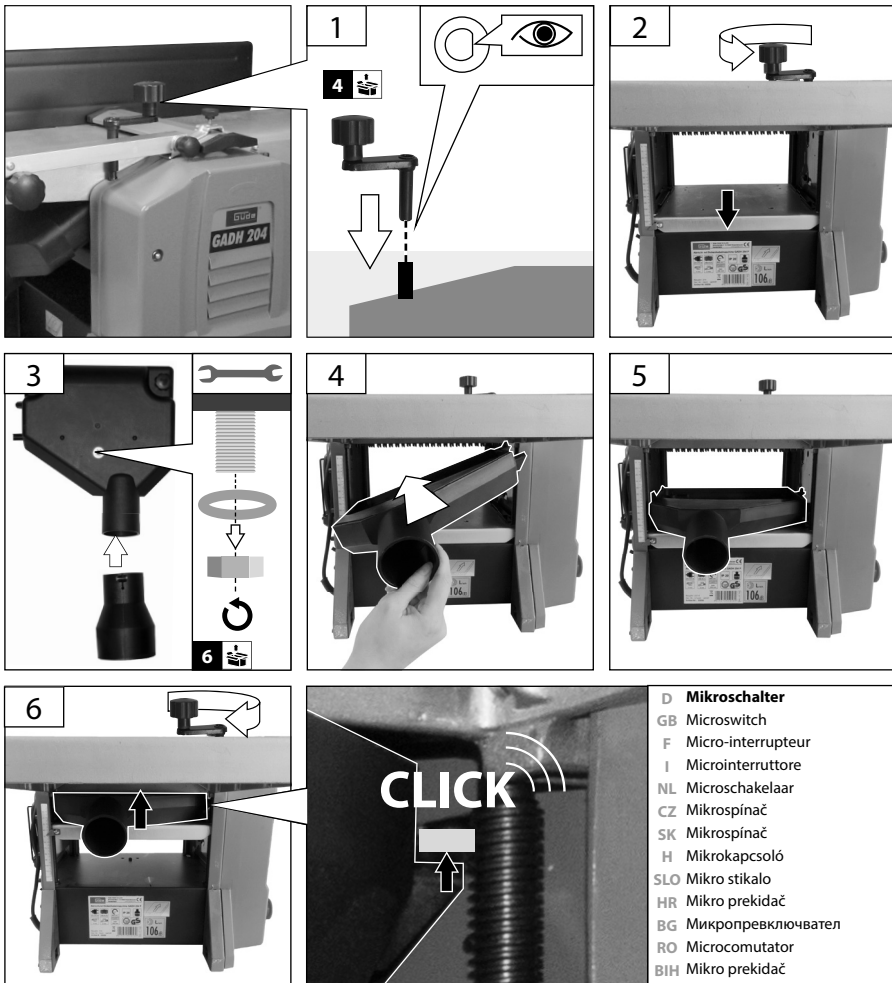

D **Mikroschalter**
 GB Microswitch
 F Micro-interrupteur
 I Microinterruttore
 NL Microschakelaar
 CZ Mikrospínač
 SK Mikrospinač
 H Mikrokapcsoló
 SLO Mikro stikalo
 HR Mikro prekidač
 BG Микропревключвател
 RO Microcomutator
 BIH Mikro prekidač

<p>START</p> <h1 style="font-size: 4em;">2</h1> <p>STOP</p>	D	Abriethobeln	H	Egyengető gyalulás
	GB	Surfacing	SLO	Izravnalno skobljanje
	F	Dégauchir	HR	Ravnačko blanjanje
	I	Piallare a filo	BG	Рендосване с абрихт
	NL	Vlakschaven	RO	Rindeluire de îndreptare
	CZ	Srovnávání	BIH	Ravnačko blanjanje
SK	Zrovnávanie			

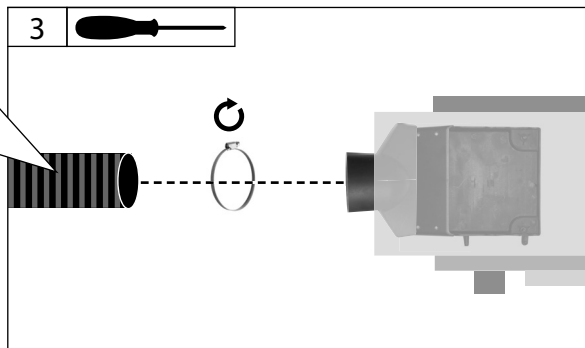
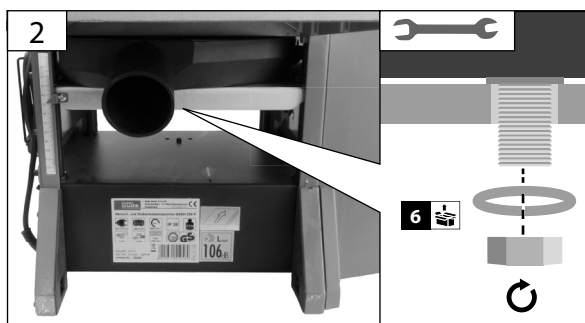
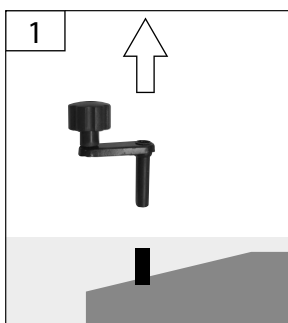
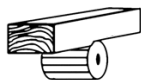

D **Abrichthobeln**

GB Surfacing

F Dégauchir

I Piallare a filo

NL Vlakschaven

CZ Srovnávání

SK Zrovnávanie

H Egyengető gyalulás

SLO Izravnalno skobljanje

HR Ravnačko blanjanje

BG Рендосване с абрихт

RO Rindeluire de îndreptare

BIH Ravnačko blanjanje

START
2
STOP

11

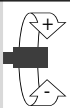
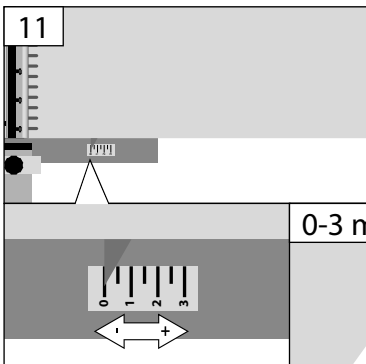
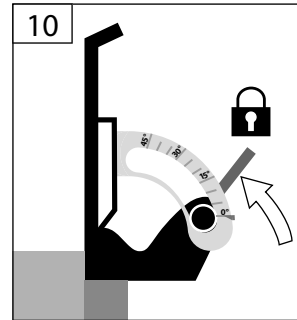
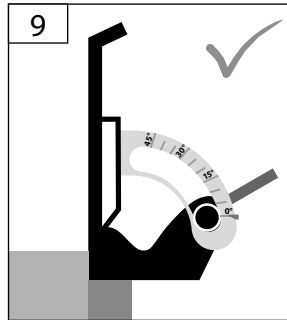
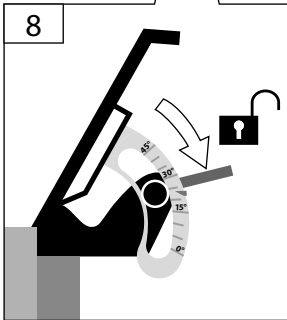
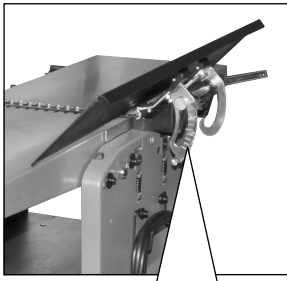
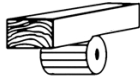

D **Hobel Dicke einstellen**

GB Adjusting the plane thickness

F Régler la hauteur de

rabotage

I Regolare l'altezza di

piallatura

NL Schaafdikte instellen

CZ Nastavte tloušťku hoblování

SK Nastavte hrúbku hobľovania

H Gyalulási vastagság beállítása

SLO Nastavitev debeline skobljanja

HR Namještanje debljine

blanjanja

BG Настройка на дебелината

на рендосване

RO Reglarea grosimii de rindeluire

BIH Podešavanje debljine

blanjanja

0-3 mm

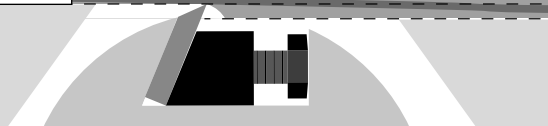
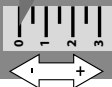

START 2 STOP	D	Abriethobeln	H	Egyengető gyalulás
	GB	Surfacing	SLO	Izravnalno skobljanje
	F	Dégauchir	HR	Ravnačko blanjanje
	I	Piallare a filo	BG	Рендосване с абрихт
	NL	Vlakschaven	RO	Rindeluire de îndreptare
	CZ	Srovnávání	BIH	Ravnačko blanjanje
SK	Zrovnávanie			

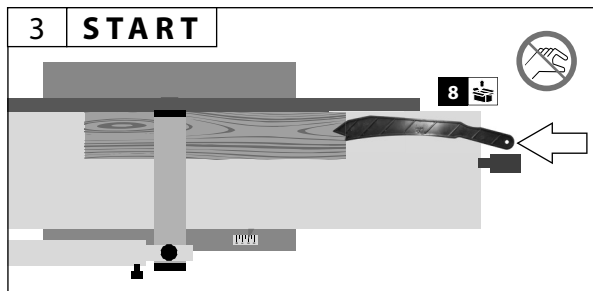
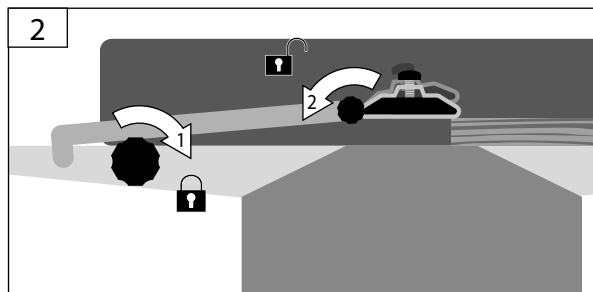
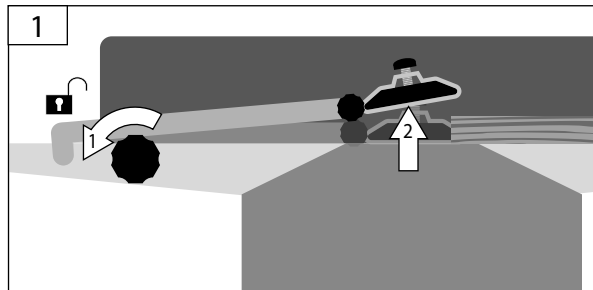
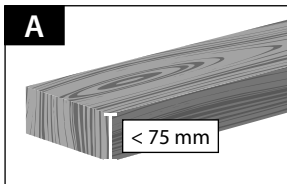
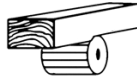

D	Abrichthobeln	SLO	Izravnalno skobljanje	<div style="font-size: 48px; font-weight: bold; opacity: 0.5;">START</div> <div style="font-size: 100px; font-weight: bold; opacity: 0.5;">2</div> <div style="font-size: 48px; font-weight: bold; opacity: 0.5;">STOP</div>
GB	Surfacing	HR	Ravnačko blanjanje	
F	Dégauchir	BG	Рендосване с абрихт	
I	Piallare a filo	RO	Rindeluire de îndreptare	
NL	Vlakschaven	BIH	Ravnačko blanjanje	
CZ	Srovnávání			
SK	Zrovnávanie			
H	Egyengető gyalulás			

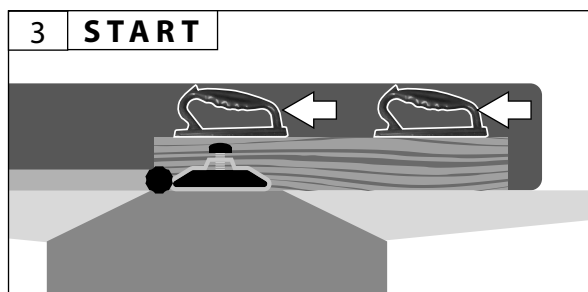
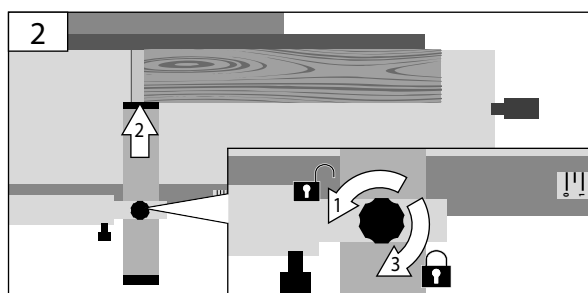
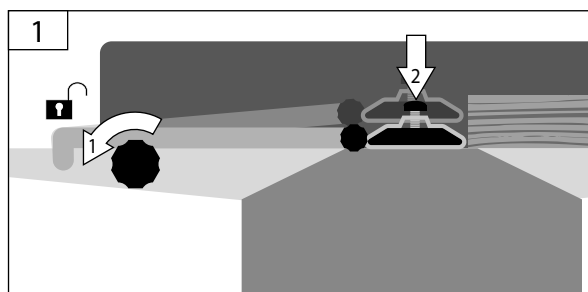
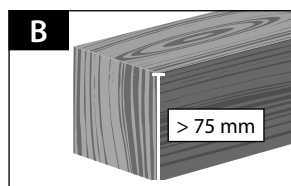

START 2 STOP	D	Abriethobeln	H	Egyengető gyalulás
	GB	Surfacing	SLO	Izravnalno skobljanje
	F	Dégauchir	HR	Ravnačko blanjanje
	I	Piallare a filo	BG	Рендосване с абрихт
	NL	Vlakschaven	RO	Rindeluire de îndreptare
	CZ	Srovnávání	BIH	Ravnačko blanjanje
SK	Zrovnávanie			

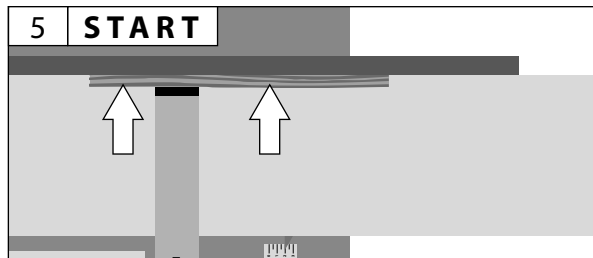
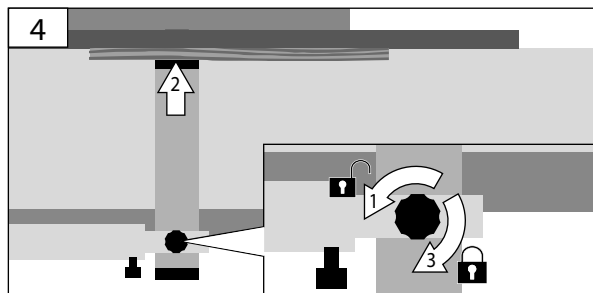
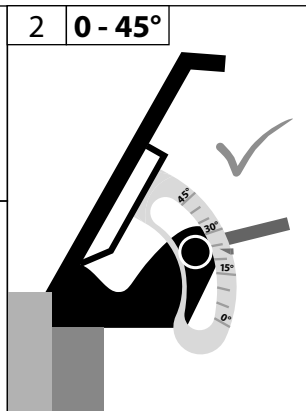
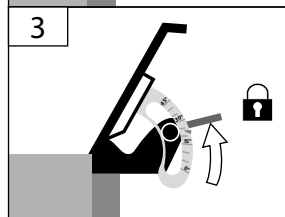
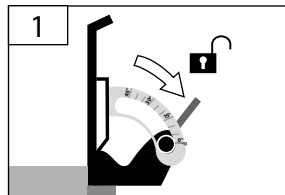
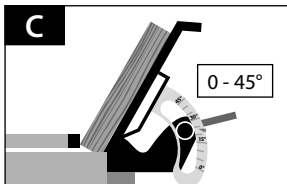
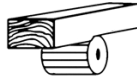

D	Dickenhobeln	SLO	Debelinsko skobljanje	
GB	Thicknessing	HR	Debljinsko blanjanje	
F	Raboter	BG	Рендосване с щрайхмус	
I	Piallare a spessore	RO	Rindeluire la grosime	
NL	Vandikteschaven	BIH	Debljinsko blanjanje	
CZ	Tloušťkování			
SK	Hrúbkovanie			
H	Vastagoló gyalulás			

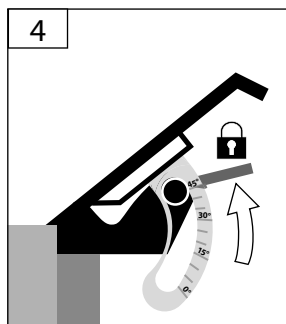
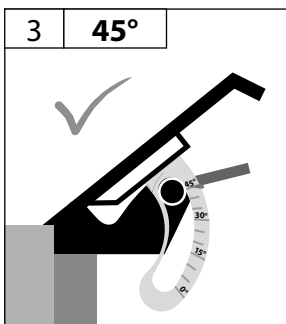
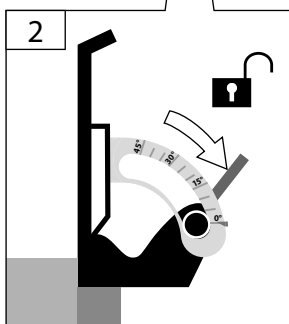
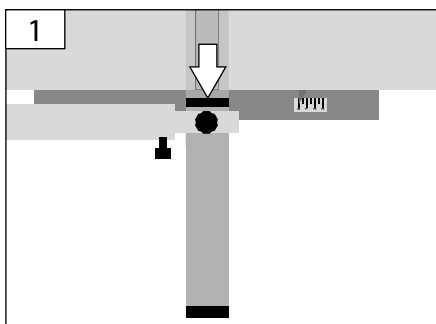
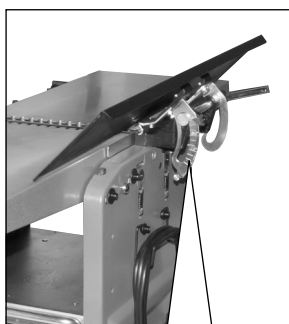

START

2

STOP

D	Dickenhobel	SLO	Debelinsko skobljanje
GB	Thicknessing	HR	Debljinsko blanjanje
F	Raboter	BG	Рендосване с щрайхмус
I	Piallare a spessore	RO	Rindeluire la grosime
NL	Vandikteschaven	BIH	Debljinsko blanjanje
CZ	Tloušťkování		
SK	Hrúbkovanie		
H	Vastagoló gyalulás		

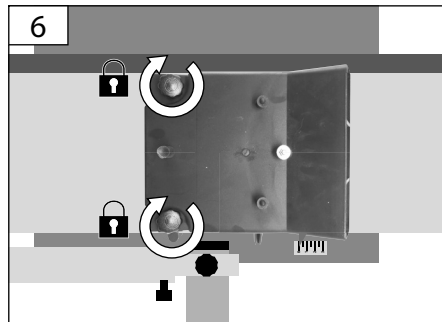
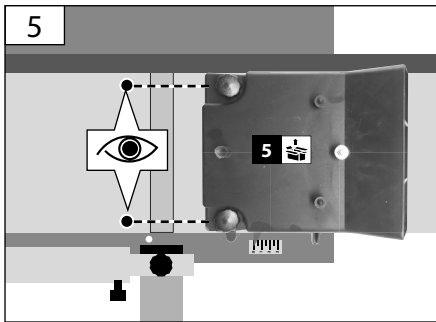
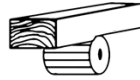

D **Mikroschalter**
 GB Microswitch
 F Micro-interrupteur
 I Microinterruttore
 NL Microschakelaar
 CZ Mikrospínač
 SK Mikrospínač
 H Mikrokapcsoló
 SLO Mikro stikalo
 HR Mikro prekidač
 BG Микропревключател
 RO Microcomutator
 BIH Mikro prekidač

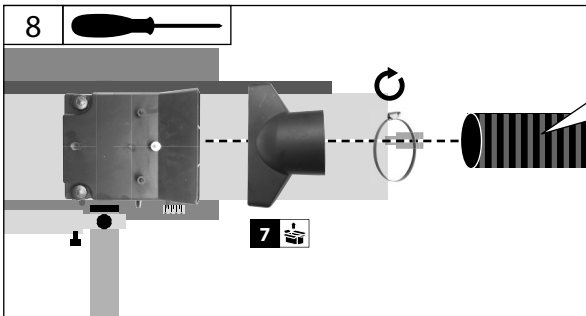
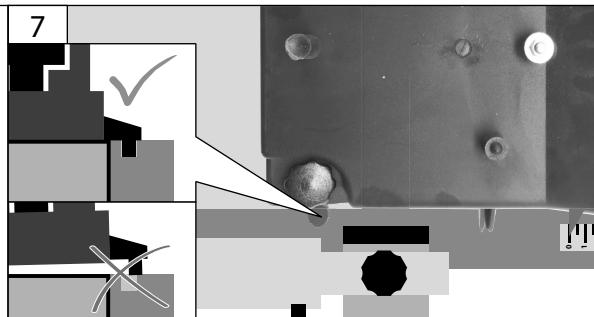

D Dickenhobeln
GB Thicknessing
F Raboter
I Piallare a spessore
NL Vandikteschaven
CZ Tloušťkování
SK Hrubkovanie
H Vastagoló gyalulás

SLO Debelinsko skobljanje
HR Debljinsko blanjanje
BG Рендосване с щрайхмус
RO Rindeluire la grosime
BIH Debljinsko blanjanje

START
 2
 STOP

17

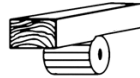

D Hobeldicke einstellen
GB Adjusting the plane thickness
F Régler la hauteur de rabotage
I Regolare l'altezza di piallatura
NL Schaafdikte instellen

CZ Nastavte tloušťku hoblování
SK Nastavte hrúbku hobľovania
H Gyalulási vastagság beállítása
SLO Nastavitev debeline skobljanja
HR Namještanje debljine blanjanja

BG Настройка на дебелината на рендосване
RO Reglarea grosimii de rindeluire
BIH Podešavanje debljine blanjanja

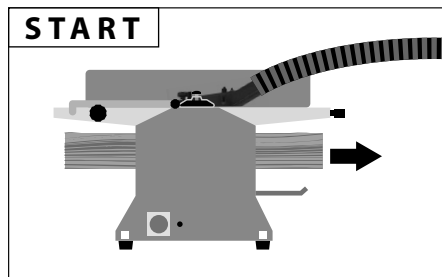
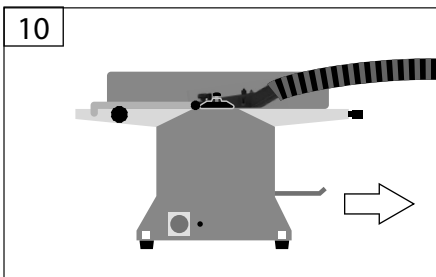
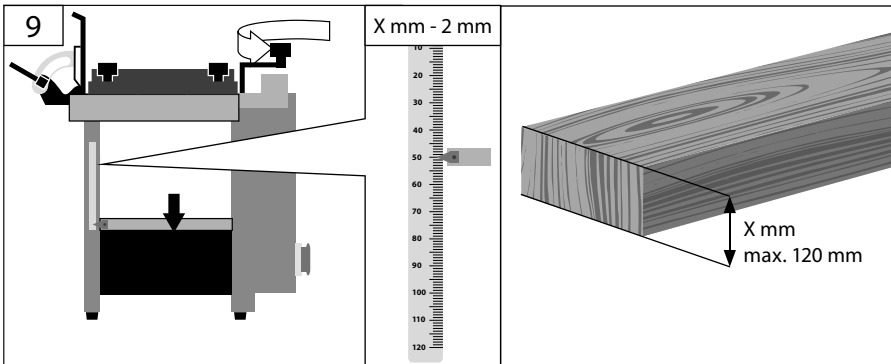

	D	Reinigung	SLO	Čiščenje
	GB	Cleaning	HR	Čišćenje
	F	Nettoyage	BG	Чистене
	I	Pulizia	RO	Curățare
	NL	Schoonmaken	BIH	Čišćenje
	CZ	Čištění		
	SK	Čistenie		
	H	Tisztítás		

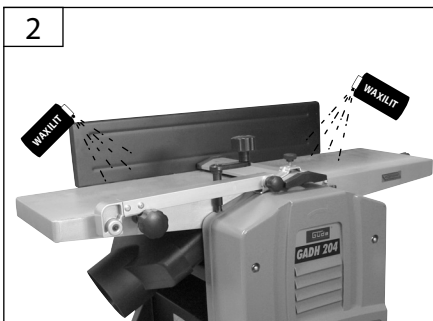
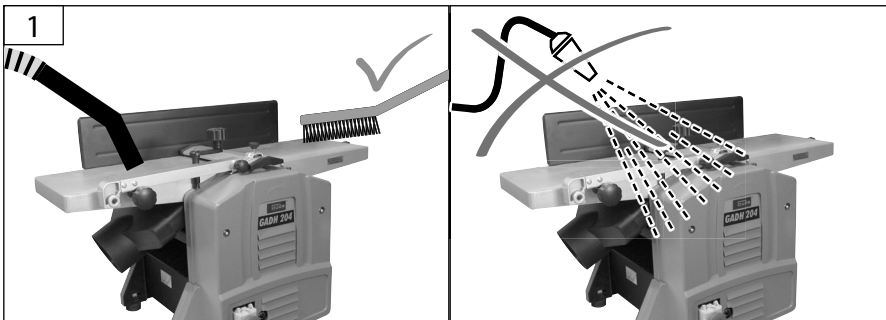

D	Messer wechseln und einstellen	SLO	Zamenjava rezila in nastavitev	
GB	Replacing and adjusting the blades	HR	Zamjena i namještanje noževa	
F	Remplacer et régler les couteaux	BG	Смяна и настройка на ножовете	
I	Sostituire e regolare i coltelli	RO	Schimbarea și reglarea cuțitelor	
NL	Messen vervangen en instellen	BIH	Zamjena i podešavanje noževa	
CZ	Výměna a nastavení nože			
SK	Výmena a nastavenie noža			
H	A kések cseréje és beállítása			

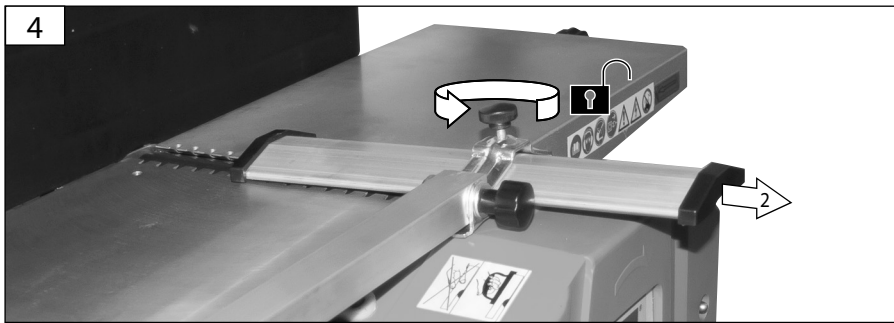
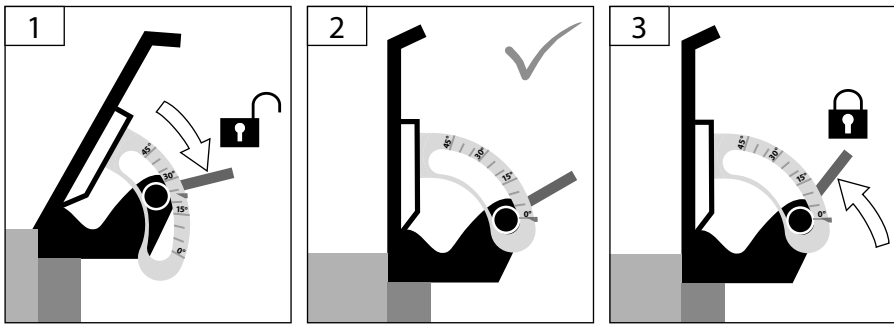
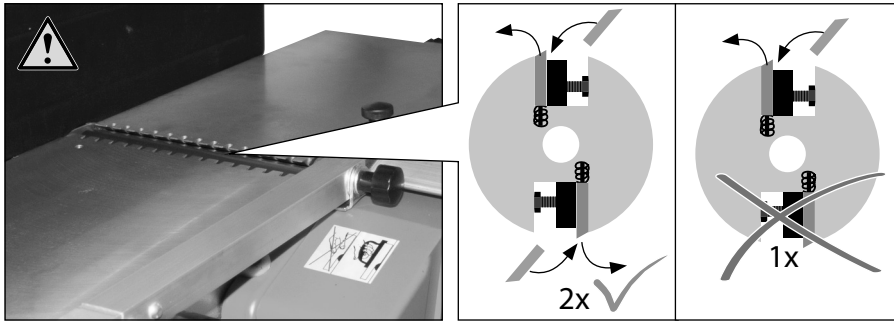

	D Messer wechseln und einstellen	SLO Zamenjava rezila in nastavitvev
	GB Replacing and adjusting the blades	HR Zamjena i namještanje noževa
	F Remplacer et régler les couteaux	BG Смяна и настройка на ножовете
	I Sostituire e regolare i coltelli	RO Schimbarea și reglarea cuțitelor
	NL Messen vervangen en instellen	BIH Zamjena i podešavanje noževa
	CZ Výměna a nastavení nože	
	SK Výměna a nastavenie noža	
H A kések cseréje és beállítása		

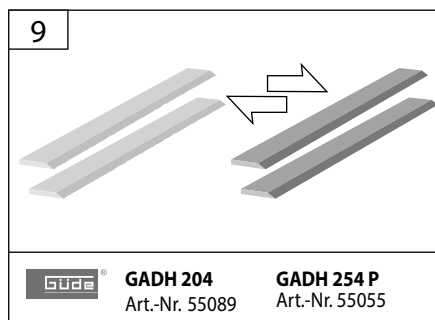
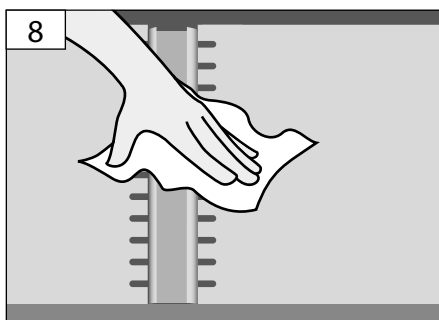
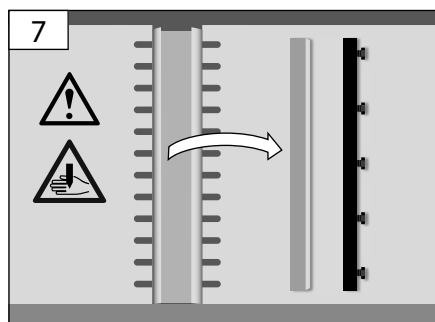
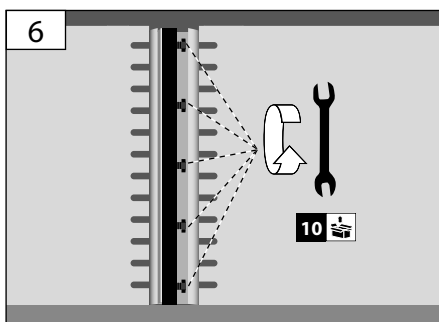
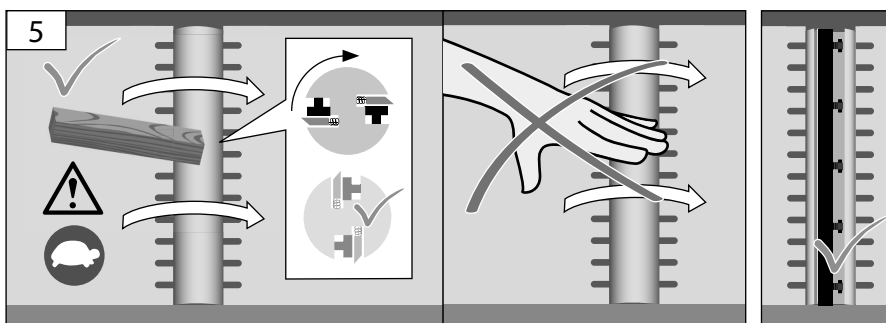

D	Messer wechseln und einstellen	SLO	Zamenjava rezila in nastavitvev	
GB	Replacing and adjusting the blades	HR	Zamjena i namještanje noževa	
F	Remplacer et régler les couteaux	BG	Смяна и настройка на ножовете	
I	Sostituire e regolare i coltelli	RO	Schimbarea și reglarea cuțitelor	
NL	Messen vervangen en instellen	BIH	Zamjena i podešavanje noževa	
CZ	Výměna a nastavení nože			
SK	Výmena a nastavenie noža			
H	A kések cseréje és beállítása			

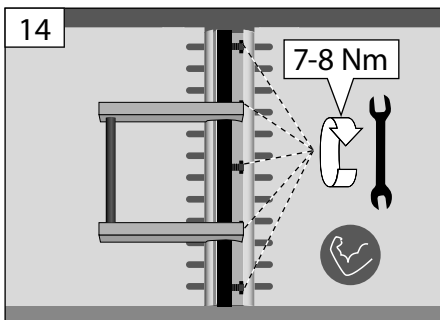
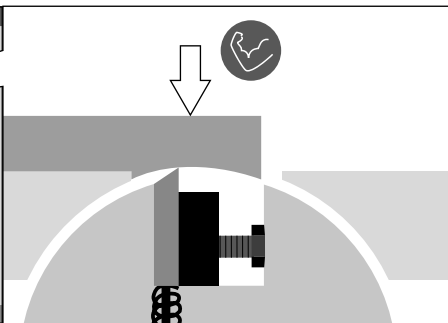
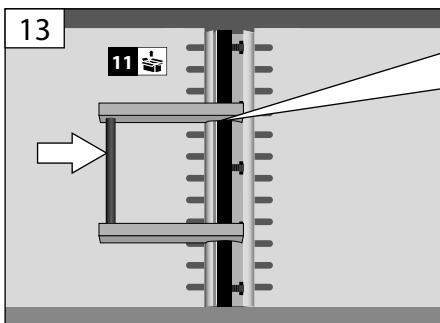
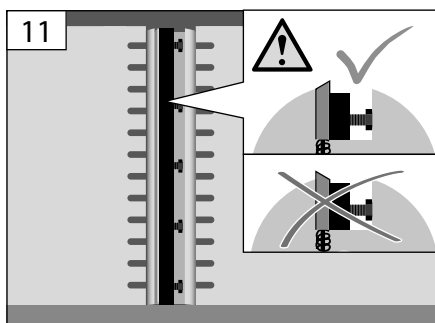
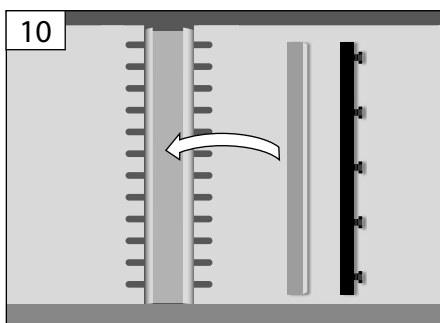







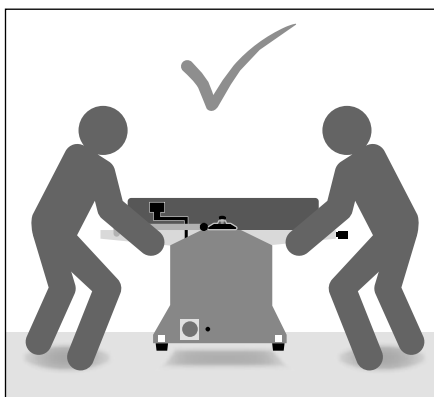
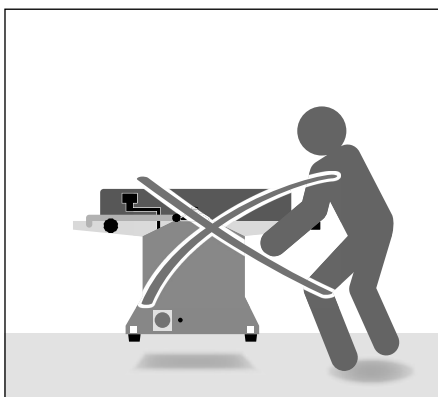
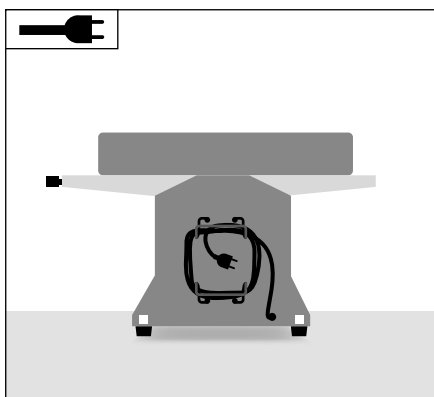
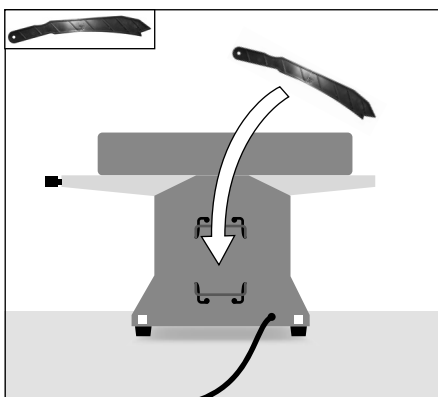



4

D Transport
 GB transport
 F Transport
 I Trasporto
 NL Transport
 CZ Přeprava
 SK Transport
 H Szállítás

SLO Transport
 HR Prijevoz
 BG Транспортиране
 RO Transport
 BIH Prevoz



Technische Daten

Abriech- und Dickenhobel	GADH 204	GADH 254 P
Artikel-Nr.	55098	55056
 Anschluss	230 V ~ 50 Hz	230 V ~ 50 Hz
 Max. Leistung	1500 W	1500 W
Max. Vorschubgeschwindigkeit	6 m/min	6 m/min
 Leerlaufdrehzahl	9000 min ⁻¹	9000 min ⁻¹
 Max. Hobelbreite	204 mm	254 mm
 Hobeldicke	5 - 120 mm	5 - 120 mm
 Spanabnahme Dickenhobel	0 - 2 mm	0 - 2 mm
 Spanabnahme Abrichthobel	0 - 3 mm	0 - 3 mm
Messer Anzahl	2	2
Messer Typ	HSS	HSS
Messer Abmessung	210 x 16 x 1,5 mm	261 x 16 x 1,5 mm
Größe Abrichttisch	745 x 210 mm	964 x 263 mm
Größe Dickenhobeltisch	270 x 200 mm	270 x 303 mm
Anschlagneigung	0° - 45°	0° - 45°
 Gewicht	26,4 kg	34,3 kg
 Schutzklasse	I	I
 Schutzart	IP 20	IP 20



Geräuschangaben

Schalldruckpegel L_{PA}^*	92,9 dB (A)	92,9 dB (A)
Unsicherheit K =	3 dB (A)	3 dB (A)
Schalleistungspegel L_{WA}^*	106 dB (A)	106 dB (A)
Unsicherheit K =	3 dB (A)	3 dB (A)

Gehörschutz tragen!

* Gemessen nach EN 61029-1

WARNUNG Der tatsächliche Schwingungsemissionswert kann sich je nach Art und Weise der Anwendung vom angegebenen Wert unterscheiden.

Der Schwingungspegel kann für den Vergleich von Elektrowerkzeugen miteinander verwendet werden.

Er eignet sich auch für eine vorläufige Einschätzung der Schwingungsbelastung.

Für eine genaue Abschätzung der Schwingungsbelastung sollten auch die Zeiten berücksichtigt werden, in denen das Gerät abgeschaltet ist oder zwar läuft, aber nicht tatsächlich im Einsatz ist. Dies kann die Schwingungsbelastung über den gesamten Arbeitszeitraum deutlich reduzieren.



Benutzen Sie das Gerät erst nachdem Sie die Bedienungsanleitung aufmerksam gelesen und verstanden haben. Machen Sie sich mit den Bedienungselementen und dem richtigen Gebrauch des Gerätes vertraut. Beachten Sie alle in der Anleitung aufgeführten Sicherheitshinweise. Verhalten Sie sich verantwortungsvoll gegenüber anderen Personen.

Der Bediener ist verantwortlich für Unfälle oder Gefahren gegenüber Dritten.

Falls über den Anschluss und die Bedienung des Gerätes Zweifel entstehen sollten, wenden Sie sich an den Kundendienst.

Bestimmungsgemäße Verwendung

Der Abricht- und Dickenhobel ist nur für die Nutzung im Heim- und Hobbybereich vorgesehen.

Die Maschine ist ausschließlich zum Hobeln von Holzwerkstoffen bestimmt. Die Holzwerkstoffe müssen frei von Fremdstoffen sein (Nägel, sonstige Metallteile, Kabel, Seile, Schnüre oder Ähnliches).

⚠️ WARNUNG!

Folgende Arbeiten dürfen nicht durchgeführt werden:

- Einsetzarbeiten (d.h. jegliche Bearbeitung, die nicht über die gesamte Werkstücklänge geht)
- Vertiefungen, Zapfen oder Aussparungen
- Hobeln von stark gekrümmtem Holz, bei dem ein nicht ausreichender Kontakt mit dem Aufgabebisch besteht.

⚠️ Es ist strengstens untersagt, die an der Maschine befindlichen Schutzeinrichtungen zu demontieren, abzuändern oder Zweck zu entfremden oder fremde Schutzeinrichtungen anzubringen.

Die Brückenschutzvorrichtung darf während der Bearbeitung nicht entfernt werden. Der nicht benutzte Teil der Messerwelle muss abgedeckt werden.

Bei Nichtbeachtung der Bestimmungen, aus den allgemein gültigen Vorschriften sowie den Bestimmungen aus dieser Anleitung, kann der Hersteller für Schäden nicht verantwortlich gemacht werden.

Die jeweilig geltenden Unfallverhütungsvorschriften und Regeln sind einzuhalten.

Anforderungen an den Bediener

Das Gerät darf nur von Personen bedient und gewartet werden, die damit vertraut und über die Gefahren unterrichtet sind.

Lassen Sie niemals Kinder mit dem Gerät arbeiten. Lassen Sie niemals Erwachsene ohne ordnungsgemäße Einweisung mit dem Gerät arbeiten.

Der Bediener muss vor Gebrauch des Gerätes aufmerksam die Bedienungsanleitung gelesen und verstanden haben.

Qualifikation: Außer einer ausführlichen Einweisung durch eine sachkundige Person ist keine spezielle Qualifikation: für den Gebrauch des Gerätes notwendig.

Mindestalter: Das Gerät darf nur von Personen betrieben werden, die das 18. Lebensjahr vollendet haben. Eine Ausnahme stellt die Benutzung als Jugendlicher dar, wenn die Benutzung im Zuge einer Berufsausbildung zur Erreichung der Fertigkeit unter Aufsicht eines Ausbilders erfolgt.

Örtliche Bestimmungen können das Mindestalter des Benutzers festlegen.

Schulung: Die Benutzung des Gerätes bedarf lediglich einer entsprechenden Unterweisung durch eine sachkundige Person bzw. die Bedienungsanleitung. Eine spezielle Schulung ist nicht notwendig.

Restrisiken

Auch bei richtiger Verwendung und Einhaltung aller Sicherheitsbestimmungen, können noch Restrisiken bestehen.

⚠️ Verletzungsgefahr!

- der Finger und Hände durch das Berühren der Messerwelle an nicht abgedeckten Bereichen, beim Werkzeugwechsel, außerdem können diese durch das Öffnen der Schutzabdeckung gequetscht werden.
- an der Einschub- und Auslassöffnung
- durch gefährlichen Rückschlag
- Gefährdung durch Strom, wenn die Elektroleitungen nicht richtig angeschlossen worden sind.
- beim Betrieb ohne Absaugung bzw. Spänesack, kann gesundheitsschädlicher Holzstaub entstehen.
- durch wegschleudernde Teile
- Durch im Werkstück enthaltene Metallteile können die Messer stumpf bzw. zerstört werden.

⚠️ Gehörschädigungen

Längerer Aufenthalt in unmittelbarer Nähe des laufenden Geräts kann zu Gehörschädigungen führen. **Gehörschutz tragen!**

Trotz dem Beachten der Betriebsanleitung können auch nicht offensichtliche Restrisiken bestehen.

Verhalten im Notfall

Leiten Sie die der Verletzung entsprechend notwendigen Erste Hilfe Maßnahmen ein und fordern Sie schnellst möglich qualifizierte ärztliche Hilfe an. Bewahren Sie den Verletzten vor weiteren Schädigungen und stellen Sie diesen ruhig. Für einen eventuell eintretenden Unfall sollte immer ein Verbandskasten nach DIN 13164 am Arbeitsplatz griffbereit vorhanden sein. Dem Verbandskasten entnommenes Material ist sofort wieder aufzufüllen. Wenn Sie Hilfe anfordern, machen Sie folgende Angaben

1. Ort des Unfalls
2. Art des Unfalls
3. Zahl der Verletzten
4. Art der Verletzungen

Symbole

	Bedienungsanleitung lesen
	Vor Durchführung jeglicher Arbeiten am Gerät immer den Stecker aus der Steckdose ziehen.
	Sicherheitshandschuhe benutzen!
	Atemschutz tragen!
	Schutzbrille tragen! Gehörschutz tragen!
	Sicherheitsschuhe benutzen
	Warnung/Achtung!
	Warnung vor gefährlicher elektrischer Spannung
	Achtung! Verletzungsgefahr durch Hobelmesser!
	Warnung vor wegschleudernden Teilen
	Entfernen Sie vor der Bearbeitung alle Fremdkörper wie z.B. Nägel und Draht
	Nicht in den Gefahrenbereich der laufenden Messer greifen!
	Weisen Sie Kinder und unbefugte Personen an sich stets von dem Gerät fern zu halten.
	Setzen Sie das Gerät nicht dem Regen aus und benutzen Sie es nicht in nasser oder feuchter Umgebung.
	
	CE Konformitätszeichen
	Schadhafte und/oder zu entsorgende elektrische oder elektronische Geräte müssen an den dafür vorgesehenen Recycling-Stellen abgegeben werden.
	Batterien, Öl und ähnliche Stoffe dürfen nicht in die Umwelt gelangen.



Vor Nässe schützen



Packungsorientierung oben

Sicherheitshinweise

⚠️ WARNUNG!

Beim Gebrauch von Elektrowerkzeugen sind zum Schutz gegen elektrischen Schlag, Verletzungs- und Brandgefahr folgende grundsätzliche Sicherheitsmaßnahmen zu beachten.

Lesen Sie alle diese Hinweise, bevor Sie dieses Elektrowerkzeug benutzen, und bewahren Sie die Sicherheitshinweise gut auf.

Halten Sie Ihren Arbeitsbereich sauber und aufgeräumt. Unordentliche Arbeitsplätze und Werkbänke erhöhen die Gefahr von Unfällen und Verletzungen.

Setzen Sie das Gerät nicht dem Regen aus und benutzen Sie es nicht in nasser oder feuchter Umgebung.

Sorgen Sie bei der Arbeit mit dem Gerät immer für ausreichende Beleuchtung bzw. gute Lichtverhältnisse.

Arbeiten Sie mit dem Elektrowerkzeug nicht in explosionsgefährdeter Umgebung, in der sich brennbare Flüssigkeiten, Gase oder Stäube befinden. Elektrowerkzeuge erzeugen Funken, die den Staub oder die Dämpfe entzünden können.

Schützen Sie sich vor elektrischem Schlag.

Vermeiden Sie Körperkontakt mit geerdeten Objekten (z.B. Rohre, Heizkörper, Elektroherde und Kühlgeräte). Es besteht ein erhöhtes Risiko durch elektrischen Schlag, wenn Ihr Körper geerdet ist.

Halten Sie Kinder und andere Personen während der Benutzung des Elektrowerkzeugs fern. Lassen Sie sie nicht das Elektrowerkzeug oder das Kabel berühren. Bei Ablenkung können Sie die Kontrolle über das Gerät verlieren.

Sorgen Sie für die sichere Aufbewahrung von Elektrowerkzeugen. Werkzeuge, die nicht gebraucht werden, müssen an einem trockenen, möglichst hoch gelegenen Platz, außerhalb der Reichweite von Kindern, aufbewahrt oder unzugänglich verwahrt werden.

Überlasten Sie das Gerät nicht. Verwenden Sie für Ihre Arbeit das dafür bestimmte Elektrowerkzeug. Mit dem passenden Elektrowerkzeug arbeiten Sie besser und sicherer im angegebenen Leistungsbereich. Sie arbeiten besser und sicherer im angegebenen Leistungsbereich.

Benutzen Sie das Elektrowerkzeug nicht für solche Zwecke, für die es nicht vorgesehen ist. Verwenden Sie zum Beispiel keine Handkreissäge zum Schneiden von Baumstäben oder Holzscheiten.

Tragen Sie geeignete Kleidung. Tragen Sie keine weite Kleidung oder Schmuck. Halten Sie Haare, Kleidung und Handschuhe fern von sich bewegenden Teilen. Für Arbeiten im Außenbereich empfehlen wir rutschsichere Arbeitsschuhe. Tragen Sie bei langen Haaren ein Haarnetz.

Verwenden Sie eine Schutzausrüstung, die auf Sie abgestimmt ist. Schutzbrille und Hörschutz muss immer getragen werden. Erforderlich ist auch eine Staub- oder Atemmaske. Beim Umgang mit scharfen Klingen und Sägeblättern müssen immer eng anliegende Handschuhe getragen werden.

Wenn Staubabsaug- und -auffangeinrichtungen montiert werden können, vergewissern Sie sich, dass diese angeschlossen sind und richtig verwendet werden. Verwendung einer Staubabsaugung kann Gefährdungen durch Staub verringern.

Zweckentfremden Sie das Kabel nicht, um das Elektrowerkzeug zu tragen, aufzuhängen oder um den Stecker aus der Steckdose zu ziehen. Halten Sie das Kabel fern von Hitze, Öl, scharfen Kanten oder sich bewegenden Geräteteilen. Beschädigte oder verwickelte Kabel erhöhen das Risiko eines elektrischen Schlages.

Sichern Sie das Werkstück. Benutzen Sie Spannvorrichtungen oder einen Schraubstock, um das Werkstück festzuhalten. Es ist damit sicherer gehalten als mit der Hand.

Vermeiden Sie eine abnormale Körperhaltung. Sorgen Sie für einen sicheren Stand und halten Sie jederzeit das Gleichgewicht. Dadurch können Sie das Elektrowerkzeug in unerwarteten Situationen besser kontrollieren.

Pflegen Sie Elektrowerkzeuge mit Sorgfalt.

Halten Sie Schneidwerkzeuge scharf und sauber. Sorgfältig gepflegte Schneidwerkzeuge mit scharfen Schneidkanten verklemmen sich weniger und sind leichter zu führen.

Befolgen Sie die Hinweise zur Schmierung und zum Werkzeugwechsel.

Kontrollieren Sie regelmäßig die Anschlussleitung des Elektrowerkzeugs, und lassen Sie diese bei Beschädigung von einem anerkannten Fachmann erneuern.

Kontrollieren Sie regelmäßig die Verlängerungsleitungen und ersetzen diese, wenn sie beschädigt sind.

Halten Sie Handgriffe trocken, sauber und frei von Öl und Fett.

Ziehen Sie den Stecker aus der Steckdose und/oder entfernen Sie den Akku bei Nichtgebrauch, bevor Sie Geräteeinstellungen vornehmen, Zubehörteile wechseln wie z.B. Sägeblatt, Bohrer oder Fräser. Diese Vorsichtsmaßnahme verhindert den unbeabsichtigten Start des Elektrowerkzeuges.

Entfernen Sie Einstellwerkzeuge oder Schraubenschlüssel, bevor Sie das Elektrowerkzeug einschalten. Ein Werkzeug oder Schlüssel, der sich in einem drehenden Geräteteil befindet, kann zu Verletzungen führen.

Vermeiden Sie eine unbeabsichtigte Inbetriebnahme. Vergewissern Sie sich, dass das Elektrowerkzeug ausgeschaltet ist, bevor Sie es an die Stromversorgung und/oder den Akku anschließen, es aufnehmen oder tragen. Wenn Sie beim Tragen des Elektrowerkzeuges den Finger am Schalter haben oder das Gerät eingeschaltet an die Stromversorgung anschließen, kann dies zu Unfällen führen.

Wenn Sie mit einem Elektrowerkzeug im Freien arbeiten, verwenden Sie nur Verlängerungskabel, die auch für den Außenbereich zugelassen und dementsprechend gekennzeichnet sind. Die Anwendung eines für den Außenbereich geeigneten Verlängerungskabels verringert das Risiko eines elektrischen Schlages.

Seien Sie aufmerksam, achten Sie darauf, was Sie tun, und gehen Sie mit Vernunft an die Arbeit mit einem Elektrowerkzeug. Benutzen Sie kein Elektrowerkzeug, wenn Sie müde sind oder unter dem Einfluss von Drogen, Alkohol oder Medikamenten stehen. Ein Moment der Unachtsamkeit beim Gebrauch des Elektrowerkzeuges kann zu ernsthaften Verletzungen führen.

Überprüfen Sie die Maschine auf eventuelle Beschädigungen. Vor weiterem Gebrauch des Gerätes müssen Schutzvorrichtungen sorgfältig auf ihre einwandfreie und bestimmungsgemäße Funktion untersucht werden.

Überprüfen Sie, ob die beweglichen Teile einwandfrei funktionieren und nicht klemmen oder ob Teile beschädigt sind. Sämtliche Teile müssen richtig montiert sein und alle Bedingungen erfüllen, um einen einwandfreien Betrieb des Gerätes sicherzustellen.

Beschädigte Schutzvorrichtungen und Teile müssen sachgemäß durch eine anerkannte Fachwerkstatt repariert oder ausgewechselt werden, soweit nichts anderes in der Betriebsanleitung angegeben ist.

Benutzen Sie kein Elektrowerkzeug, dessen Schalter defekt ist. Ein Elektrowerkzeug, das sich nicht mehr ein- oder ausschalten lässt, ist gefährlich und muss repariert werden.

WARNUNG!

Der Gebrauch anderer Einsatzwerkzeuge und anderen Zubehörs kann eine Verletzungsgefahr für Sie bedeuten.

Lassen Sie Ihr Elektrowerkzeug durch eine Elektrofachkraft reparieren. Dieses Elektrowerkzeug entspricht den einschlägigen Sicherheitsbestimmungen. Reparaturen dürfen nur von einer Elektrofachkraft ausgeführt werden, indem Originalersatzteile verwendet werden; anderenfalls können Unfälle für den Benutzer entstehen.

⚠ Achtung!

Die Maschine muss am Fußboden mit den geeigneten Schrauben sicher befestigt werden, da Kippgefahr besteht.

Fehler in der Maschine, einschließlich der Schutzeinrichtung oder der Messerwellen, sind, so bald sie entdeckt werden, der für die Sicherheit verantwortlichen Person zu melden.

Netzanschluss**⚠ GEFAHR! Stromschlag! Es besteht Verletzungsgefahr durch elektrischen Strom!**

Ein defektes Kabel oder eine Stecker kann zum Stromschlag führen.

Vermeiden Sie die Körperberührung mit geerdeten Teilen und schützen Sie sich so vor elektrischem Schlag.

⚠ Der Betrieb ist nur mit Fehlerstrom-Schutzschalter (RCD max. Fehlerstrom 30mA) zulässig.

Den Stecker des Stromkabels an einer Steckdose mit passender Form, Spannung und Frequenz anschließen, die den geltenden Vorschriften entspricht.

Nicht am Netzkabel ziehen, um den Stecker aus der Steckdose zu ziehen.

Das Gerät erfüllt die Anforderungen der EN 61000-3-11 und unterliegt Sonderanschlussbedingungen. Das heißt, dass eine Verwendung an beliebigen frei wählbaren Anschlusspunkten nicht zulässig ist.

- Das Gerät kann bei ungünstigen Netzverhältnissen zu vorübergehenden Spannungsschwankungen führen.
- Das Gerät ist ausschließlich zur Verwendung an Anschlusspunkten vorgesehen, die eine maximale zulässige Netzimpedanz von $Z_{max} = 0,233 \Omega$ nicht überschreiten.
- Sie müssen als Benutzer sicherstellen, wenn nötig in Rücksprache mit Ihrem Energieversorgungsunternehmen, dass Ihr Anschlusspunkt, an dem Sie das Gerät betreiben möchten, die oben genannte Anforderung erfüllt.

Arbeitsvorbereitung / Betrieb**Überprüfen Sie vor jedem Gebrauch:**

- Ein- und Ausschalter inkl. Notausschalter auf ordnungsgemäße Funktion
- **verriegelte trennende Schutzeinrichtungen** durch ein aufeinander folgendes Öffnen jeder trennen-den Schutzeinrichtung um die Maschine auszuschalten und durch Prüfung, dass es unmöglich ist, die Maschine bei jeder geöffneten Schutzeinrichtung einzuschalten

• Bremse

durch Funktionsprüfung um festzustellen, ob die Bremsung innerhalb der angegebenen Bremszeit erfolgt und, sofern die Maschine mit einer mechanischen Bremse ausgerüstet ist, dass die Bremse nach jedem Ansprechen des Überlastschutzes geprüft werden muss

• Rückschlaggreifer

mindestens einmal pro Arbeitsschicht durch Besichtigung, um festzustellen, dass sie sich in gutem Arbeitszustand befinden, z. B. keine Beschädigung der Berührungsfläche durch Stöße haben und dass die Greifer durch das Eigengewicht ungehindert zurückfallen;

• Hobelmesser

auf Beschädigungen und richtigen Sitz.

Die Maschine darf nur benutzt werden, wenn alle diese Bedingungen eingehalten sind

Verwenden Sie nur gut geschärfte und gewartete Messer. Nur für die Maschine konstruierte Messer verwenden.

Verwenden Sie zum Bearbeiten kurzer Werkstücke Schiebbehälter oder Schiebbestöcke, die nicht defekt sind.

Schließen Sie die Maschine an eine Staub- oder Späneabsaugvorrichtung an.

Überprüfen Sie vor Beginn der Bearbeitung, dass der Anschlag festgeklemmt ist.

Überzeugen Sie sich, dass Sie jeder Zeit das Gleichgewicht halten können. Stellen Sie sich seitlich zur Maschine. Halten Sie Ihre Hände bei laufender Maschine in sicherer Entfernung von der Schneidwalze und von der Stelle, an der die Späne ausgestoßen werden.

Erst mit dem Hobeln beginnen, wenn die Schneidwalze ihre erforderliche Drehzahl erreicht hat.

Außerdem darauf achten, dass das Werkstück keine Kabel, Seile, Schnüre oder ähnliches enthält. Bearbeiten Sie kein Holz, das zahlreiche Asteschlüsse oder Astlöcher enthält.

Sichern Sie lange Werkstücke gegen Abkippen am Ende des Hobelvorganges. Verwenden Sie dazu z.B. Abrollständer oder ähnliche Vorrichtungen.

Es ist strengstens untersagt, Späne oder Splitter bei laufender Maschine zu entfernen.

Schalten Sie die Maschine bei einer Blockade sofort ab. Ziehen Sie den Netzstecker und entfernen Sie das verklemmte Werkstück.

Nach jedem Gebrauch die kleinste Schnittgröße einstellen, um der Verletzungsgefahr vorzubeugen.

Wartung

⚠ Vor Durchführung jeglicher Arbeiten am Gerät immer den Stecker aus der Steckdose ziehen.

Führen Sie vor Benutzung stets eine Sichtprüfung durch, um festzustellen, ob das Gerät, insbesondere Netzkabel und Stecker, beschädigt ist.

Das Gerät darf nicht benutzt werden falls es beschädigt ist oder die Sicherheitseinrichtungen defekt sind.

Reparaturen und Arbeiten, die nicht in dieser Anleitung beschrieben wurden, nur von qualifiziertem Fachpersonal durchführen lassen.

Nur Originalzubehör und Originalersatzteile verwenden.

Maschine, insbesondere Lüftungsschlitze, stets sauber halten. Späneauswurf und/ oder Staubabsaugung regelmäßig reinigen. Gerät niemals mit Wasser abspritzen!

Nur ein regelmäßig gewartetes und gut gepflegtes Gerät kann ein zufriedenstellendes Hilfsmittel sein. Wartungs- und Pflegemängel können zu unvorhersehbaren Unfällen und Verletzungen führen.

Die Maschine und deren Komponenten nicht mit Lösemitteln, entzündlichen oder giftigen Flüssigkeiten reinigen. Zum Reinigen nur ein feuchtes Tuch benutzen.

Behandeln Sie alle beweglichen Teile mit einem umweltfreundlichen Öl.

Bei Bedarf finden Sie die Ersatzteilliste im Internet unter www.guede.com.

Entsorgung



Schadhafte und/oder zu entsorgende Geräte müssen an den dafür vorgesehenen Recycling-Stellen abgegeben werden.

Entsorgung der Transportverpackung

Die Verpackung schützt das Gerät vor Transportschäden. Die Verpackungsmaterialien sind in der Regel nach umweltverträglichen und entsorgungstechnischen Gesichtspunkten ausgewählt und deshalb recycelbar. Das Rückführen der Verpackung in den Materialkreislauf spart Rohstoffe und verringert das Abfallaufkommen. Verpackungsteile (z.B. Folien, Styropor[®]) können für Kinder gefährlich sein.

Erstickungsgefahr!

Bewahren Sie Verpackungsteile außerhalb der Reichweite von Kindern auf und entsorgen Sie sie so schnell wie möglich.

Gewährleistung

Die Gewährleistungszeit beträgt 12 Monate bei gewerblicher Nutzung, 24 Monate für Verbraucher und beginnt mit dem Zeitpunkt des Kaufs des Gerätes.

Die Gewährleistung erstreckt sich ausschließlich auf Mängel, die auf Material- oder Herstellungsfehler zurückzuführen sind. Bei Geltendmachung eines Mangels im Sinne der Gewährleistung ist der original Kaufbeleg mit Verkaufsdatum beizufügen.

Von der Gewährleistung ausgeschlossen sind unsachgemäße Anwendungen, wie z. B. Überlastung des Gerätes, Gewaltanwendung, Beschädigungen durch Fremdeinwirkung oder durch Fremdkörper. Nichtbeachtung der Gebrauchs- und Aufbauanleitung und normaler Verschleiß sind ebenfalls von der Gewährleistung ausgeschlossen.

Wichtige Kundeninformation

Bitte beachten Sie, dass eine Rücksendung innerhalb oder auch außerhalb der Gewährleistungszeit grundsätzlich in der Originalverpackung erfolgen sollte. Durch diese Maßnahme werden unnötige Transportschäden und deren oft strittige Regelung wirkungsvoll vermieden. Nur im Originalkarton ist Ihr Gerät optimal geschützt und somit eine reibungslose Bearbeitung gesichert.

Service

Sie haben technische Fragen? Eine Reklamation? Benötigen Ersatzteile oder eine Bedienungsanleitung? Auf der Homepage der Firma Güde GmbH & Co. KG (www.guede.com) im Bereich Service helfen wir Ihnen schnell und unbürokratisch weiter. Bitte helfen Sie uns Ihnen zu helfen. Um Ihr Gerät im Reklamationsfall identifizieren zu können benötigen wir die Seriennummer sowie Artikelnummer und Baujahr. Alle diese Daten finden Sie auf dem Typenschild. Um diese Daten stets zur Hand zu haben, tragen Sie diese bitte unten ein.

Seriennummer:

Artikelnummer:

Baujahr:

Tel.: +49 (0) 79 04 / 700-360

Fax: +49 (0) 79 04 / 700-51999

E-Mail: support@ts.guede.com

Fehlerbehebung

⚠ Bevor Sie die Störung des Gerätes entfernen, schalten Sie das Gerät ab und ziehen den Netzstecker.

















Störung	Ursache	Abhilfe
Maschine ohne Funktion oder stoppt plötzlich	<ul style="list-style-type: none"> • Stromausfall • Motor oder Schalter defekt • Mikroschalter prüfen 	<ul style="list-style-type: none"> • Sicherung überprüfen, Überlastschutz am Gerät prüfen. • Motor oder Schalter von einer Elektrofachkraft überprüfen lassen. • Spanabsaughaube so montieren, dass der Mikroschalter betätigt wird. → f6
Maschine bleibt während des Hobelns stehen	<ul style="list-style-type: none"> • Hobelmesser stumpf/verschlissen • Überlastschalter hat ausgelöst • Mikroschalter prüfen 	<ul style="list-style-type: none"> • Messer wechseln oder schärfen • Nach Abkühlzeit Motor wieder einschalten • Spanabsaughaube bzw. Tischverriegelung so montieren dass der Mikroschalter betätigt wird. → f6
Werkstück klemmt beim Dickenhobeln	<ul style="list-style-type: none"> • Schnitttiefe zu groß 	<ul style="list-style-type: none"> • Schnitttiefe reduzieren und Werkstück in mehreren Arbeitsgängen bearbeiten
Unbefriedigender Oberflächenzustand	<ul style="list-style-type: none"> • Hobelmesser stumpf/verschlissen • Hobelmesser durch Späne zugesetzt • Ungleichmäßige Zuführung 	<ul style="list-style-type: none"> • Messer wechseln oder schärfen • Späne entfernen • Werkstück mit konstantem Druck und reduzierter Zuführungsgeschwindigkeit zuführen
Bearbeitete Oberfläche zu rau	<ul style="list-style-type: none"> • Werkstück enthält noch zu viel Feuchtigkeit 	<ul style="list-style-type: none"> • Werkstück trocknen
Bearbeitete Oberfläche rissig	<ul style="list-style-type: none"> • Werkstück wurde gegen die Wuchsrichtung bearbeitet • Zu viel Material auf einmal abgehobelt 	<ul style="list-style-type: none"> • Werkstück von der Gegenrichtung bearbeiten • Werkstück in mehreren Arbeitsgängen bearbeiten
Zu geringer Werkstückvorschub beim Dickenhobeln	<ul style="list-style-type: none"> • Werkstück wurde gegen die Wuchsrichtung bearbeitet • Zu viel Material auf einmal abgehobelt 	<ul style="list-style-type: none"> • Tischplatte reinigen und dünn mit Gleitwachs behandeln • Transportwalzen instand setzen • Stellen Sie den Hebel für die Dickenhobeleinstellung in die obere Position

Nach jeder Störungsbeseitigung alle Sicherheitseinrichtungen wieder in Betrieb setzen und überprüfen!!!

Inspektions- und Wartungsplan

Regelmäßige Wartungsperiode		Vor jeder Inbetriebnahme	Bei Bedarf	Wöchentlich	Nach 6 Monaten
Überprüfung Hobelmesser auf einwandfreien Zustand	Kontrollieren	✓			
	Ersetzen		✓		✓
Überprüfung Funktionstüchtigkeit Sicherheitseinrichtungen	Kontrollieren	✓			
	Ersetzen		✓		
Reinigung der Maschine von Staub / Späne	Reinigen	✓			
Überprüfung der Antriebsriemen auf Spannung & Zustand / Abnutzung	Kontrollieren		✓		
	Ersetzen				
Einölen / Einschmieren aller beweglichen Verbindungsteile				✓	✓

Technical Data

Surfacer and thickener	GADH 204	GADH 254 P
Art. No	55098	55056
 Service connection.....	230 V ~ 50 Hz	230 V ~ 50 Hz
 Max. Power	1500 W	1500 W
 Max., feed speed.....	6 m/min	6 m/min
 Idle speed.....	9000 min ⁻¹	9000 min ⁻¹
 Max. plane thickness.....	204 mm	254 mm
 Plane thickness	5 - 120 mm	5 - 120 mm
 Chip removal Thickening.....	0 - 2 mm	0 - 2 mm
 Chip removal Surfacing.....	0 - 3 mm	0 - 3 mm
 Blade Number.....	2	2
 Blade Type.....	HSS	HSS
 Blade Dimensions	210 x 16 x 1,5 mm	261 x 16 x 1,5 mm
 Size Surfacing bench.....	745 x 210 mm	964 x 263 mm
 Size Surfacer bench	270 x 200 mm	270 x 303 mm
 Stop suitability	0°- 45°	0°- 45°
 Weight	26,4 kg	34,3 kg
 Protection class	I	I
 Degree of protection	IP 20	IP 20



Noise details

Sound pressure level L_{PA}^*	92,9 dB (A)	92,9 dB (A)
Uncertainty K =	3 dB (A)	3 dB (A)
Sound power level L_{WA}^*	106 dB (A)	106 dB (A)
Uncertainty K =	3 dB (A)	3 dB (A)

Wear ear protectors!

* Measured according to EN 61029-1

WARNING The vibration emission level will vary because of the ways in which a power tool can be used and may increase above the level given in this information sheet.

The vibration emission level may be used to compare one tool with another.

It may be used for a preliminary assessment of exposure.

An accurate estimate of the vibratory load should also take into account the times when the tool is shut down or when it is running but not actually in use. This may significantly reduce the vibratory load over the total working period.



Read and understand the operating instructions before using the appliance. Familiarise with the control elements and how to use the appliance properly. Abide by all the safety measures stated in the service manual. Act responsibly toward third parties.

The operator is responsible for accidents or risks to third parties.

In case of any doubts about connection and operation refer please to our customer center

Specified Conditions Of Use

The surfacer and thickener is only designed for DIY and hobby use.

The machine is only designed for planing wooden materials. The wooden materials must be free of foreign substances (nails, other metal parts, cables, ropes, cords and the like).



WARNING!

The following work must not be carried out:

- Insert work (in other words any work which does not extend over the full length of the workpiece)
- Recesses, tenons or cut-outs
- Planing highly warped timber in which there is inadequate contact with the feed bench.

 The protective equipment on the appliance is strictly prohibited to be disassembled, changed, used in conflict with the designation and it is prohibited to attach any protective equipment of other manufacturers.

The bridge guard must not be removed during machining. The unused part of the blade shaft must be covered.

Not observing general regulations in force and instructions from this manual does not make the manufacturer liable for damages.

The current accident prevention rules and regulations must be obeyed.

Requirements for operating staff

The appliance may only be operated and maintained by persons familiarised with it and informed about possible risks.

Never let children work with the appliance. Never let adults work with the appliance unless they have been properly trained.

The operating staff must carefully read the Operating Instructions before using the appliance.

Qualification: Apart from the detailed instructions by a professional, no special qualification is necessary for appliance using.

Minimum age: Persons over 18 years of age can only work on the appliance. An exception includes youngsters trained in order to reach knowledge under supervision of the trainer during occupational education.

Local regulations may stipulate the minimum age of the user.

Training: Using the appliance only requires corresponding training by a professional or the Operating Instructions. No special training is necessary.

Residual risks

Even when the device is used properly and all safety regulations are complied with, there still may be some residual risks.

Danger of injury !

- of fingers and hands by contact with the blade shaft at uncovered areas when changing tools. These can also be crushed by opening the guard.
- on the infeed and discharge opening
- by dangerous recoil
- Danger from current if the electric cables have not been connected correctly.
- harmful wood dust may be generated if operated without an extractor or chip bag.
- by catapulted parts
- Metal parts in the workpiece can blunt or destroy the blades.

Hearing damage

A longer stay in the immediate vicinity of the running unit may cause hearing damage. **Wear ear protectors!**

Despite the observance of the operating instructions there still may be some hidden residual risks.

Emergency procedure

Conduct a first-aid procedure adequate to the injury and summon qualified medical attendance as quickly as possible. Protect the injured person from further harm and calm them down. For the sake of eventual accident, in accordance with DIN 13164, a workplace has to be fitted with a first-aid kit. It is essential to replace any used material in the first-aid kit immediately after it has been used. If you seek help, state the following pieces of information:

1. Accident site
2. Accident type
3. Number of injured persons
4. Injury type(s)

Symbols



Read the Operating Instructions



Unplug the machine before any work on it.



Safety gloves to be used!



Wear a respirator!

	Wear eye protective goggles! Wear ear protectors!
	Safety shoes to be used
	Warning/caution!
	Warning against dangerous electric voltage
	Caution! Danger of injury from planing blades.
	Warning against thrown-off items
	Remove all undesirable items, e.g. nails and wire, before working
	Do not reach into the danger area of the moving blades.
	Always keep children and unauthorised persons out of reach of the appliance.
	Do not expose the appliance to rain and do not use it in wet or moisture conditions.
	CE marking
	Any damaged or disposed electric or electronic devices must be delivered to appropriate collection centres.
	Batteries, oil, and similar substances must not enter the environment.
	Protect against humidity
	This side up

Safety Instructions

WARNING!

When using electric tools the following general safety instructions must be obeyed to protect yourself from electric shocks, injury and fire risks.

Read all these instructions before using this electric tool and keep the safety instruction in a safe place.

Keep your work area clean and tidy. Untidy workplaces and workbenches increase the risk of accidents and injuries.

Do not expose the appliance to rain and do not use it in wet or moisture conditions.

Provide adequate lighting or good lighting conditions when working with the machine.

Do not work with electric tools in conditions with flammable liquids, gases or dust. Electric tools produce sparks able to ignite dust or fumes.

Protect yourself from electric shock.

Avoid body contact with earthed objects (for example pipes, radiators, electric stoves and cooling units). There is an increased risk of electric shock if your body is earthed.

Keep children and bystanders away while operating a power tool. Do not touch the electric tool or the cable. When not concentrated, you may lose control over the machine.

Ensure that you store electric tools in a safe place. Tools which are not in used must be stored in a dry place as high as possible out of the reach of children or in an inaccessible place.

Do not overload the machine. Use appropriate electric tools for your work. Working with appropriate electric tools is better and safer when within the specified power range. They will work better and more safely in the specified power range.

Do not use the electric tool for purposes for which it is not designed. For example, do not use a manual circular saw for cutting branches or logs.

Dress properly. Do not wear loose clothing or jewellery. Keep your hair, clothing and gloves away from moving parts. We recommend that you wear non-slip shoes when working outdoors. Wear a hairnet if you have long hair.

Use protective equipment which fit you. Wear safety goggles and ear protection at all times. A dust mask or respirator is also required. Wear tight-fitting gloves at all times when handling sharp blades and saw blades,

If dust exhausters and catchers are to be installed, make sure they are fitted and used properly. Using a dust exhauster may reduce the exposure to dust.

Do not use the cable in conflict with its designation, to carry or hang electric tools or to pull the plug out of socket. Protect the cable against high temperatures, oil, sharp edges or moving parts of the machine. Damaged or entangled cables increase the risk of electric shock.

Secure the workpiece. Use clamping equipment or a vice to secure the workpiece. This will be safer than holding it in your hand.

Avoid any abnormal body posture. Provide good stability and keep balance at all times. By this, electric tools are better controlled in unexpected situations.

Treat electric tools carefully. Check whether the moving parts work perfectly and do not drag, whether not broken or damaged to such an extent that functioning of electric tools could be affected. Have any damaged parts repaired before using the machine. Poor maintenance of electric tools is a cause of many injuries.

Keep the cutting tools sharp and clean. Carefully treated cutting tools with sharp edges get stuck less often and are easier to guide.

Follow the instructions for lubricating and changing tools.

Check the connection cable on the electric tool at regular intervals and have it replaced by an expert if it is damaged.

Check the extension cables at regular intervals and replace them if they are damaged.

Keep the handles dry, clean and free of oil and grease.

Pull the plug out of the socket and/or remove the battery when the tool is not in use before you make machine settings or change accessories, such as the saw blade, drill bit or cutter. This safety measure prevents unintentional starting of the electric tool.

Before starting any electric tool, remove any adjusting wrenches and screwdrivers. A tool or a wrench present in the rotating part of the machine may lead to injuries.

Prevent the machine from unintentional starting. Before plugging and/or connecting the machine to battery, handling or carrying, make sure the electric tools are switched off. Having a finger on the switch when carrying the electric tool or when the machine is on when plugging it may lead to injuries.

If you wish to work outdoors with an electric tool, only use extension cables which are approved for outdoor use and are marked accordingly. Using an extension cable suitable for outdoor use reduces the risk of electric shock.

Be careful, pay attention to what you are doing and use common sense when working with electric tools. Do not use electric tools when you are tired or under the influence of drugs, alcohol or pharmaceuticals. A moment of inattention when using electric tools may lead to serious injuries.

Check the machine for any damage: Before using the equipment again, the protective equipment must carefully be checked if safe and working as designated.

Check the moving parts for perfect functioning, if working smoothly and if no parts are damaged. To provide safe operation of the equipment, all parts must be installed properly and meet all conditions.

Damaged protective equipment and parts must be professionally repaired or replaced by a recognised professional workshop, unless otherwise specified in the Operating Instructions.

Do not use electric tools with a defective switch. An electric tool that cannot be switched on or off is dangerous and must be repaired.

⚠ WARNING!

The use of other tools and other accessories may pose an injury risk for you.

Have your electric tool repaired by an electrician. This electric tool complies with the relevant safety regulations. Repairs may only be carried out by an electrician using genuine spare parts; otherwise the user may suffer accidents.

⚠ Caution!

The machine must be secured to the floor using suitable screws since otherwise there is a risk that it will tip over.

Errors in the machine, including the guard or the blade shafts, must be reported to the person responsible for safety as soon as they are discovered.

Electrical connection

⚠ WARNING! Electric shock! There is a risk of an injury caused by electric shock!

Defective cable or plug may cause electric shock. Avoid body contact with earth parts to protect yourself from electric shocks.

⚠ Operation is only allowed with a safety switch against stray current (RCD max. stray current of 30mA).

Insert the plug of the electrical cable in a socket of suitable shape, voltage and frequency complying with current regulations.

Do not pull the service cable to pull the plug out of socket.

The machine meets the EN 61000-3-11 requirements and is subject to special connection conditions. That means that a use on optional points of connection is not allowed.

- The machine may cause temporary voltage fluctuation in adverse conditions.
- The machine has only been designed to be used on points of connection not exceeding the maximum allowable network impedance $Z_{max} = 0.233 \Omega$.
- As a user, you must make sure, after consultation with your energy provider, if necessary, that your point of connection on which the machine is to be operated meets the requirements above.

Work preparation / operation

Before each use, check the following:

- Proper function of the on and off button, incl. the emergency switch.
- **Locked disconnected protective equipment**
by gradual opening of every separating protective equipment to be able to turn the machine off and checking that the machine cannot be turned on whenever the protective equipment is open.
- **Brake**
by means of a function test to establish whether the braking process takes place within the specified braking time and, if the machine is fitted with a mechanical brake, that the brake must be tested each time the overload guard is tripped.
- **Recoil risk**
at least once per shift by a visual inspection to establish that they are in good working order, for example, that the contact surface has not been damaged by impacts and that the grabs fall back without hindrance due to their own weight.
- **Planing blades**
for signs of damage and to ensure they are positioned correctly.

The machine may only be used if all these conditions are satisfied.

Use only well sharpened and maintained blades. Use only blades that are designed for the machine.

Use pusher wood or sticks which are in perfect condition for machining short workpieces.

Connect the machine to a dust and chip extractor. Check that the stop is secure before starting the machining work.

Ensure that you can maintain your balance at all times. Stand to the side of the machine. Whilst the machine is running keep your hands at a safe distance from the cutting roller and from the point at which the chips are discharged.

Do not start the planing work until the cutting roller has reached the required speed.

Also ensure that the workpiece does not contain any cables, wires, cords or the like. Do not machine any wood which has lots of knots or knot holes.

Secure long workpieces to prevent them tipping over at the end of the planing process. Use roller stands, for example, or similar devices for this purpose.

Removing sawdust and chippings from the machine when running is strictly prohibited.

Switch off the machine immediately it jams. Pull out the mains plug and remove the jammed workpiece.

Set the smallest cutting size after use to prevent the risk of injury.

Maintenance

Unplug the machine before any work on it.

Prior to every use, visually check the machine to rule out any defects, in particular on the power cable and the plug.

The machine must not be used under any circumstances if the machine or the safety devices are damaged.

Repairs and works specified in these Instructions may only be performed by qualified authorised staff.

Use only original accessories and original spare parts.

At all times, keep the machine, ventilation slots, in particular, clean. The sawdust ejection and/or dust exhauster should be cleaned at regular intervals. Never spray water on the machine!

Only a regularly maintained and treated appliance can serve as a satisfactory aid. Insufficient maintenance and care can lead to unforeseen accidents and injuries.

Never clean the machine and its components with solvents, flammable or toxic liquids. Use only a damp cloth making.

Apply environment-friendly oil to all moving parts.

If necessary, a list of spare parts can be found at www.guede.com.

Disposal



Any damaged or disposed devices must be delivered to appropriate collection centres.

Transport packaging disposal

The packaging protects the machine against damage during transport. Packaging materials are usually chosen based on environment aspects and waste treatment principles and are therefore recyclable. Returning the packaging into material circulation saves raw materials and reduces waste production. Parts of packagings (e.g. foils, styropor®) can be dangerous for children.

Risk of suffocation!

Keep parts of the packagings out of reach of children and dispose them as soon as possible.

Guarantee

Warranty period of 12 months applies to commercial use and 24 months applies to private use and commences on the day of purchase of the device.

The guarantee solely covers inadequacies caused by material defect or manufacturing defect. Original payment voucher with the sales date needs to be submitted for any claim in the guarantee period.

The guarantee does not cover any unauthorised use such as appliance overloading, use of violence, damage as a result of any unauthorised interference or caused by foreign items. Failing to follow the operating and assembly instructions and common wear are also not included in the guarantee.

Important information for the customer

Please be sure to know that returning the product in or after the warranty period must be made in the original packaging.

Service

Do you have any technical questions? Any claim? Do you need any spare parts or operating instructions? We will quickly help you and without needless bureaucracy at our web pages at www.guede.com in the Servicing part. Please help us be able to help you. In order to identify your device in case of claim we need the serial No., product No. and year of production. All this data can be found on the type label. Please enter it here for future reference:

Serial No.:

Art. No:

Year of production:

Tel.: +49 (0) 79 04 / 700-360

Fax: +49 (0) 79 04 / 700-51999

E-Mail: support@ts.guede.com

Failure removal

⚠ Before rectifying a fault on the machine, switch off the machine and pull out the mains plug.











Failures	Causes	Removal
Machine does not work or stops suddenly	<ul style="list-style-type: none"> • Power cut • Motor or switch defective • Check microswitch 	<ul style="list-style-type: none"> • Check fuse, check overload switch on machine. • Have the motor or switch checked by an electrician. • Fit the chip extractor hood so that the microswitch is pressed. → f6
Machine stops during planing	<ul style="list-style-type: none"> • Planing blade blunt/worn • Overload switch has tripped • Check microswitch 	<ul style="list-style-type: none"> • Replace or sharpen blade • Switch on the motor again once it has cooled • Fit the chip extractor hood or bench lock so that the microswitch is pressed. → f6
Workpiece jams during thickening	<ul style="list-style-type: none"> • Cutting depth too great 	<ul style="list-style-type: none"> • Reduce cutting depth and machine the workpiece in several passes
Unsatisfactory surface finish	<ul style="list-style-type: none"> • Planing blade blunt/worn • Planing blade filled with chips • Uneven feed 	<ul style="list-style-type: none"> • Replace or sharpen blade • Remove chips • Feed the workpiece with constant pressure and at reduced speed
Machined surface too rough	<ul style="list-style-type: none"> • Workpiece contains too much moisture 	<ul style="list-style-type: none"> • Dry workpiece
Machined surface cracked	<ul style="list-style-type: none"> • Workpiece was machined against the grain • Too much material planed at one pass 	<ul style="list-style-type: none"> • Machine the workpiece from the opposite direction • Machine the workpiece in several passes
Workpiece speed too low during thickening	<ul style="list-style-type: none"> • Workpiece was machined against the grain • Too much material planed at one pass 	<ul style="list-style-type: none"> • Clean bench top and apply a thin coating of lubricant wax • Repair transport rollers • Set the lever for the thickening setting to the top position

Enable and check all safety equipment after all troubleshooting work.

Inspection and maintenance plan

Regular servicing period		Before any start-up	If necessary	Once a week	After 6 months
Check that the planing blade is in perfect condition	Inspection	✓			
	Change		✓		✓
Check the function of the safety equipment	Inspection	✓			
	Change		✓		
Clean dust and chips off the machine	Clean	✓			
Check the drive belt to ensure it has the correct tension and is in good condition or not worn	Inspection		✓		
	Change				
Oil or grease all moving connecting parts				✓	✓

Caractéristiques Techniques

Rabot dégauchisseuse	GADH 204	GADH 254 P
N° de commande	55098	55056
 Alimentation	230 V ~ 50 Hz	230 V ~ 50 Hz
 Puissance max.	1500 W	1500 W
 Vitesse d'avance max.	6 m/min	6 m/min
 Nombre de tours lors de la marche à vide	9000 min ⁻¹	9000 min ⁻¹
 Largeur de rabotage max.	204 mm	254 mm
 Épaisseur de rabotage	5 - 120 mm	5 - 120 mm
 Enlèvement de copeaux Raboter	0 - 2 mm	0 - 2 mm
 Enlèvement de copeaux Dégauchir	0 - 3 mm	0 - 3 mm
Couteaux Numéro	2	2
Couteaux Type	HSS	HSS
Couteaux Dimensions	210 x 16 x 1,5 mm	261 x 16 x 1,5 mm
Dimensions Table dégauchisseuse	745 x 210 mm	964 x 263 mm
Dimensions Table raboteuse	270 x 200 mm	270 x 303 mm
Inclinaison arrêt	0°- 45°	0°- 45°
 Poids	26,4 kg	34,3 kg
 Type de protection	I	I
Degré de protection	IP 20	IP 20



Données relatives au bruit

Niveau de pression acoustique L _{PA} *	92,9 dB (A)	92,9 dB (A)
Incertitude K =	3 dB (A)	3 dB (A)
Niveau d'intensité acoustique L _{WA} *	106 dB (A)	106 dB (A)
Incertitude K =	3 dB (A)	3 dB (A)

Portez une protection auditive!

* Mesuré selon EN 61029-1

AVERTISSEMENT Le niveau réel des vibrations peut différer de la valeur indiquée dans ces consignes en fonction du type et du mode d'utilisation.

Le niveau des vibrations peut être utilisé pour la comparaison mutuelle des appareils électriques.

Convient également pour l'examen préalable de la charge par vibrations.

Pour estimer de manière exacte la charge par vibrations pendant une certaine durée de travail, il faut également tenir compte des temps d'arrêt ou de marche à vide de l'appareil. Cela peut entraîner une réduction sensible du volume de charge par vibrations sur la durée totale de travail.



Lisez attentivement ce mode d'emploi avant la première utilisation de la pompe et

assurez-vous de l'avoir bien compris. Familiarisez-vous avec les éléments de commande et l'utilisation correcte de l'appareil. Respectez toutes les consignes de sécurité figurant dans le mode d'emploi.

Comportez vous de façon responsable vis-à-vis d'autres personnes.

L'utilisateur est responsable des accidents et dangers vis-à-vis de tierces personnes.

Si vous avez des doutes en ce qui concerne le branchement et l'utilisation de l'appareil, contactez le service clients.

Utilisation Conforme à la destination

La raboteuse dégauchisseuse est destinée uniquement à une utilisation privée et pour le bricolage.

La machine est destinée uniquement au rabotage de matériaux en bois. Les matériaux en bois devront être libérés préalablement de tout corps étranger (clous, autres composants métalliques, câbles, cordes ou similaires).

⚠ AVERTISSEMENT!

Les travaux suivants ne doivent pas être effectués :

- Travaux de découpe (c'est-à-dire tout travail ne s'étendant pas sur toute la longueur de la pièce traitée)
- Cavités, tenons ou creux
- Rabotage de bois très courbé ne garantissant pas un suffisant contact avec la table d'alimentation

⚠ Il est strictement interdit de démonter, de changer les dispositifs de protection situés sur l'appareil ou de les utiliser en désaccord avec leur destination ou de fixer d'autres dispositifs de protection d'autres fabricants.

Le dispositif de protection - pont ne doit pas être enlevé lors du travail. La partie inutilisée de l'arbre porte couteaux doit être couverte.

Le fabricant décline toute responsabilité en cas de non respect des dispositions des règles en vigueur et des dispositions indiquées dans ce mode d'emploi. Toute norme et toute mesure pour la prévention des accidents doit être respectée.

Opérateur

L'appareil peut être utilisé et entretenu uniquement par des personnes familiarisées avec le fonctionnement de l'appareil et les risques possibles.

Ne laissez jamais les enfants manier l'appareil. Ne laissez jamais des adultes utiliser l'appareil sans formation préalable.

L'opérateur doit lire attentivement la notice avant d'utiliser l'appareil.

Qualification: Mis à part l'instruction détaillée par un spécialiste, aucune autre qualification spécifique n'est requise.

Âge minimal: L'appareil peut être utilisé uniquement par des personnes de plus de 18 ans. Exception faite des adolescents manipulant l'appareil dans le cadre de l'enseignement professionnel sous la surveillance du formateur.

L'âge minimal de l'utilisateur est déterminé selon les dispositions locales.

Formation: L'utilisation de l'appareil nécessite uniquement l'instruction par un spécialiste, éventuellement par la notice. Une formation spéciale n'est pas nécessaire.

Risques résiduels

Malgré l'utilisation correcte et le respect de toutes les règles de sécurité, des risques résiduels peuvent subsister.

⚠ Risque de blessures!

- aux doigts et aux mains en cas de contact avec l'arbre porte couteaux dans les zones non protégées et lors du remplacement de l'outil; en plus les doigts et les mains pourraient être écrasés lors de l'ouverture du capot de protection.
- sur l'ouverture d'entrée et de sortie.
- à cause de contrecoups dangereux.
- dangers pour courant électrique en cas de câbles électriques connectés d'une manière incorrecte.
- lors du fonctionnement sans aspiration et / ou sac de ramassage des copeaux, des poussières de bois dangereuses pour la santé pourraient se répandre.
- à cause d'éjection de pièces.
- D'éventuelles parties métalliques contenues dans la pièce à travailler pourraient épointer ou endommager irrémédiablement les couteaux.

⚠ Endommagement de l'audition.

Un séjour prolongé à proximité immédiate de l'appareil en service peut endommager l'audition.
Portez une protection auditive!

Malgré le respect de la notice d'utilisation, des risques résiduels cachés peuvent exister.

Conduite en cas d'urgence

Effectuez les premiers gestes de secours et appelez rapidement les premiers secours. Protégez le blessé d'autres blessures et calmez-le. Pour des raisons de risque d'accident, le lieu de travail doit être équipé d'une armoire à pharmacie selon DIN 13164. Il est nécessaire de compléter immédiatement le matériel pris dans l'armoire à pharmacie. Si vous appelez les secours, fournissez les renseignements suivants:

1. Lieu d'accident
2. Type d'accident
3. Nombre de blessés
4. Type de blessure

Symboles

	Lisez le mode d'emploi avant l'utilisation.
	Avant de procéder à n'importe quelle intervention sur la machine, retirez la fiche de la prise.
	Portez des gants de sécurité !
	Portez un masque respiratoire !
	Portez des lunettes de protection! Portez une protection auditive!
	Portez des chaussures de sécurité.
	Avertissement / attention!
	Avertissement : tension électrique dangereuse
	Attention! Danger de blessures causé par les couteaux de la raboteuse !
	Avertissement – éjection d'objets
	Avant le travail, retirez tout objet étranger, tel que clous et fils métalliques
	Ne pas entrer avec les mains dans la zone dangereuse des couteaux en mouvement !
	Éloignez les enfants et les personnes non autorisées de l'appareil.
	N'exposez pas l'appareil à la pluie et ne l'utilisez pas dans un environnement mouillé ou humide.
	
	CE symbole CE
	Déposez les appareils électriques ou électroniques défectueux et/ou destinés à liquidation au centre de ramassage correspondant.
	Il est interdit de jeter les batteries, l'huile et les substances similaires dans l'environnement.



Protégez de l'humidité



Sens de pose

Instructions De Sécurité

⚠ AVERTISSEMENT!

Pendant l'utilisation d'outils électriques, il faut respecter les consignes de sécurité de base indiquées ci-dessous pour prévenir tout risque de fulguration électrique, lésion et incendie.

Lire entièrement les présentes indications avant l'emploi de cet outil électrique et garder d'une façon sûre les présentes consignes de sécurité.

Gardez votre poste de travail nettoyé et en ordre. Des postes et d'établis de travail désordonnés augmentent le danger d'accidents et de lésions.

N'exposez pas l'appareil à la pluie et ne l'utilisez pas dans un environnement mouillé ou humide.

Lors du travail avec l'appareil, veillez toujours à un éclairage suffisant ou à des conditions de lumière suffisantes.

N'utilisez pas les outils électriques dans un environnement avec risque d'explosion, contenant des liquides, gaz ou poussières inflammables. Les outils électriques provoquent la formation d'étincelles pouvant enflammer la poussière ou les vapeurs.

Se protéger des chocs électriques.

Éviter tout contact entre les parties du corps et les objets équipés de mise à la terre (par ex. tuyaux, radiateurs, fours électriques et appareils de réfrigération). Lorsque votre corps est mis à la terre, le risque d'électrocution augmente.

Éloignez les enfants et autres personnes à une distance de sécurité de l'appareil électrique. Éviter que les objets mentionnés ci-dessus entrent en contact avec l'outil électrique ou son cordon. Toute distraction peut provoquer la perte du contrôle de l'appareil.

Veillez à garder en toute sécurité les outils électriques. Les outils non utilisés doivent être conservés dans un endroit sec, possiblement en haut, hors de la portée des enfants ou dans un endroit non accessible.

Ne surchargez pas la machine. Utilisez pour votre travail l'outil électrique adéquat. Un outil électrique adéquat vous permettra de travailler mieux et plus en sécurité dans la gamme de puissance indiquée. Le travail sera plus efficace et plus sûr en respectant la plage de puissance indiquée.

Ne pas utiliser l'outil électrique pour des buts auxquels il n'est pas destiné. Par exemple ne pas utiliser les scies circulaires pour couper des branches d'arbre ou des bûches.

Portez une tenue adéquate. Ne portez pas de vêtements larges et bijoux. Éloignez les cheveux, vêtements et gants à une distance de sécurité des parties mobiles. Pour des travaux en plein air on conseille l'emploi de chaussures de travail antidérapantes. En cas de cheveux longs, porter un filet à cheveux.

Utiliser des dispositifs de protection individuelle d'une mesure correcte. Il faut porter toujours des protections oculaires et auditives. En outre il est nécessaire d'utiliser un masque facial respiratoire et contre les poussières. Utiliser toujours des gants bien adhérents lors de la manutention de lames à couper ou de lames de scie tranchantes.

En cas de montage d'aspirateurs et de capteurs de poussière, veillez à ce qu'ils soient branchés et correctement utilisés. L'utilisation d'un aspirateur de poussières peut réduire le risque provoqué par la poussière.

N'utilisez pas le câble en désaccord avec sa destination pour porter l'outil électrique, pour l'accrocher ou pour retirer la fiche de la prise. Protégez le câble des températures excessives, de l'huile, des bords tranchants ou des pièces mobiles de la machine. Les câbles endommagés ou emmêlés augmentent le risque d'électrocution.

Fixer en sécurité la pièce à travailler. Utiliser des dispositifs de blocage ou un étai à vis pour bloquer la pièce à travailler. De cette façon la pièce sera serrée d'une manière bien plus sûre qu'à la main.

Évitez des postures anormales. Veillez à une bonne stabilité et maintenez l'équilibre. Ainsi, vous pourrez mieux contrôler l'outil électrique dans des situations inattendues.

Entretenez bien les outils électriques.

Maintenez les outils de coupe affûtés et propres. Les outils de coupe bien entretenus avec arêtes affûtées coincent moins et sont plus faciles à diriger.

Respecter les consignes de graissage et de remplacement des outils.

Contrôler régulièrement la ligne de connexion de l'outil électrique et en cas d'endommagement charger un électricien spécialisé de son remplacement.

Contrôler régulièrement les lignes de prolongement et les remplacer en cas d'endommagement.

Conserver les poignées sèches, nettoyées et libre d'huile et de graisse.

Débrancher la fiche de la prise et / ou enlever la batterie en cas de non utilisation, avant d'effectuer des réglages sur le dispositif et avant de remplacer des accessoires comme par ex. des lames de scie, des pointes et des fraises. Cette mesure de sécurité permet d'éviter la mise en marche accidentelle de l'outil électrique.

Avant de mettre l'outil électrique en marche, retirez toutes les clés de réglage et tournevis. Un outil ou clé se trouvant dans la partie rotative de l'appareil peut provoquer des blessures.

Évitez la mise en marche accidentelle. Avant de brancher l'outil électrique au secteur et/ou sur l'accumulateur, avant de le saisir ou de le porter, vérifiez s'il est arrêté. Le port de l'outil électrique avec doigt sur l'interrupteur ou le branchement de l'outil au secteur avec interrupteur mis en marche, peut provoquer des blessures.

En vue de l'emploi en plein air de l'outil électrique, utiliser uniquement des prolongateurs homologués pour l'usage à l'extérieur et marqués par conséquent. L'utilisation d'une rallonge prévue pour l'utilisation extérieure réduit le risque d'électrocution.

Soyez attentifs, faites attention à ce que vous faites, utilisez le bon sens lors du travail avec un outil électrique. N'utilisez pas l'outil électrique si vous êtes fatigué, sous l'influence de drogues, d'alcool ou de médicaments. Un instant d'inattention lors de l'utilisation d'outils électriques peut provoquer de graves blessures.

Contrôlez les endommagements éventuels sur la machine. Avant l'utilisation suivante du dispositif, contrôlez soigneusement le fonctionnement sûr de tous les dispositifs de protection.

Contrôlez si toutes les pièces mobiles fonctionnent parfaitement, si elles ne coincent pas ou si certaines pièces ne sont pas endommagées. Afin d'assurer le fonctionnement sûr de la machine, il est nécessaire que toutes les pièces soient correctement montées et qu'elles répondent à toutes les conditions.

Les dispositifs de protection et pièces endommagés doivent être réparés ou remplacés par un atelier agréé, faute de stipulation contraire dans le mode d'emploi.

N'utilisez pas l'outil électrique avec interrupteur endommagé. Un outil électrique impossible de mettre en marche ou d'arrêter est dangereux et doit être réparé.

AVERTISSEMENT!

L'utilisation d'autres outils à insertion et d'autres accessoires peut comporter un danger de blessures pour l'opérateur.

L'outil électrique doit être réparé par un électricien spécialisé. Cet outil électrique est conforme aux consignes de sécurité en vigueur. Les réparations doivent être effectuées uniquement par un électricien spécialisé et en employant des pièces détachées d'origine en vue d'éviter tout risque d'accident pour l'opérateur.

Attention!

La machine doit être fixée en sécurité au sol, en employant des vis appropriées en vue d'éviter le risque de renversement.

D'éventuels défauts concernant la machine, les dispositifs de protection ou les arbres porte couteaux compris, devront être communiqués au responsable de la sécurité lors de leur découverte.

Branchement électrique.

⚠ ATTENTION ! Électrocution! Il existe un risque d'électrocution!

Un câble ou une fiche défectueux peuvent engendrer une électrocution.

Éviter tout contact entre les parties du corps humain et les parties mises à la terre de la machine pour se protéger des risques de choc électrique.

⚠ Le fonctionnement est autorisé uniquement avec un disjoncteur différentiel (RCD courant de défaut maximal 30mA).

Brancher la fiche du câble électrique dans une prise compatible en termes de forme, de tension et de fréquence, conformément aux normes en vigueur.

Ne tirez pas sur le câble d'aménée pour retirer la fiche de la prise.

La machine répond aux exigences de la norme EN 61000-3-11 et est soumise aux conditions de branchement particulières. Cela signifie que l'utilisation sur des points de branchement librement choisis n'est pas acceptable.

- En cas de conditions défavorables du réseau, la machine peut provoquer des variations de tension temporaires.
- La machine est destinée exclusivement à l'utilisation sur des points de branchement qui ne dépassent pas l'impédance maximale acceptable $Z_{max} = 0,233 \Omega$.
- En tant qu'utilisateur, vous devez veiller, si nécessaire après consultation de votre fournisseur d'énergie, à ce que votre point de branchement sur lequel vous souhaitez faire fonctionner la machine, réponde aux exigences indiquées ci-dessus.

Préparation du travail / Fonctionnement

Avant toute utilisation, contrôlez:

- Le fonctionnement correct de l'interrupteur de mise en marche et d'arrêt, y compris de l'interrupteur d'arrêt d'urgence.
- **Dispositifs de protection verrouillés ouverts**
Par l'ouverture progressive de chaque dispositif de protection de séparation, de façon à pouvoir arrêter la machine et en contrôlant si la mise en marche de la machine est impossible lorsque le dispositif de protection est ouvert.
- **Frein**
à l'aide d'une inspection fonctionnelle en vue de s'assurer que l'action de freinage soit comprise dans le temps de freinage indiqué et, en cas de machine équipée de frein mécanique, veiller à ce que la machine soit contrôlée après chaque intervention de la protection contre la surcharge.

- **Pincés de protection contre les contrecoups**
au moins une fois par chaque roulement avec inspection visuelle pour s'assurer qu'elles soient en bonnes conditions, c'est-à-dire que les surfaces de contact n'aient pas été endommagées par des coups et que les pincés tombent à l'arrière librement grâce à leur poids.
- **Couteux de la raboteuse**
en vue de vérifier d'éventuels dommages et leur juste position.

La machine doit être utilisée uniquement lorsque toutes les conditions mentionnées ci-dessus seront remplies.

Utiliser uniquement des couteux bien affûtés et soumis à un correcte entretien. Utiliser uniquement des couteaux conçus pour cette machine.

En cas de travail avec des pièces courtes, utiliser des bâtons poussoirs ou des pièces en bois poussoirs non défectueux.

Connecter la machine avec un aspirateur de poussières ou de copeaux.

Vérifier avant le démarrage du travail que l'arrêt soit bien serré.

S'assurer d'être toujours en mesure de garder votre équilibre. Se placer latéralement à la machine. Lors du fonctionnement de la machine, tenir les mains à distance de sécurité du rouleau de coupe et du point d'éjection des copeaux.

Commencer le travail de rabotage uniquement lorsque le rouleau de coupe aura atteint le numéro de tours nécessaire.

En outre veiller à ce que la pièce à travailler ne contienne pas des câbles, cordes ou similaires. Ne pas travailler du bois contenant de nombreux nœuds ou de nombreux trous de nœuds.

Protéger les pièces à travailler longues contre le renversement à fin rabotage. A ce but utiliser par exemple des servantes d'atelier à rouleaux ou des équipements pareils.

Il est strictement interdit de retirer les sciures et copeaux de la machine en marche.

En cas de blocage, éteindre immédiatement la machine. Débrancher la fiche de la prise électrique et enlever la pièce bloquée.

Après chaque utilisation sélectionner la mesure de coupe min. en vue de prévenir tout risque de blessure.

Entretien

⚠ Avant de procéder à n'importe quelle intervention sur la machine, retirez la fiche de la prise.

Avant chaque utilisation, effectuer un contrôle visuel afin de détecter d'éventuelles détériorations de l'appareil et notamment du câble d'alimentation et de sa fiche.

Ne pas mettre en marche la pompe en cas de détériorations constatées sur la pompe ou sur les dispositifs de sécurité.

Les réparations et travaux non décrits dans ce mode d'emploi doivent être effectués uniquement par un personnel qualifié agréé.

Utilisez uniquement des accessoires et des pièces de rechange d'origine.

Maintenez la machine et en particulier les fentes d'aération toujours propres. Nettoyez régulièrement la goulotte d'éjection de sciures et/ou l'aspirateur de poussière. Ne pulvérisez jamais de l'eau sur l'appareil !

Seul un appareil régulièrement entretenu et traité peut donner satisfaction. Un entretien insuffisant peut engendrer des accidents et des blessures

Ne nettoyez pas l'appareil et ses composants à l'aide de solvants et de liquides inflammables ou toxiques. Utilisez uniquement un chiffon humide, en veillant d'abord à ce que la fiche soit débranchée de la prise électrique.

Appuyez sur la sécurité contre la surcharge pour la sortie utilisé.

En cas de besoin, vous trouverez la liste de pièce détachées sur les pages web www.guede.com.

Élimination



Déposez les appareils défectueux et/ou destinés à l'élimination au centre de ramassage correspondant.

Liquidation de l'emballage de transport.

L'emballage protège l'appareil de l'endommagement pendant le transport. En général, les matériaux d'emballage sont choisis en fonction des aspects écologiquement acceptables et des aspects de traitement des déchets, par conséquent, ils sont recyclables. Le retour de l'emballage dans le circuit matériel permet d'économiser des matières premières et de réduire les déchets. Certaines parties de l'emballage (film, styropore®) peuvent représenter un risque pour les enfants.

Risque d'asphyxie !

Stockez les parties d'emballage hors de portée des enfants et liquidez-les le plus rapidement possible.

Garantie

La durée de la garantie est de 12 mois en cas d'une utilisation industrielle et de 24 mois pour le consommateur final. La période de garantie commence à courir à compter de la date d'achat de l'appareil.

La garantie concerne exclusivement les imperfections provoquées par le défaut du matériel ou le défaut de fabrication. En cas de réclamation pendant la durée de la garantie, il est nécessaire de joindre l'original du justificatif d'achat avec la date d'achat.

La garantie n'inclut pas une utilisation incompétente telle que surcharge de l'appareil, utilisation de la force, endommagement par intervention étrangère ou objets étrangers. Le non respect du mode d'emploi et du mode de montage ainsi que l'usure normale ne sont pas plus inclus dans la garantie.

Informations importantes pour le client.

Nous vous informons que l'appareil doit être retourné pendant la durée de la garantie ou après la garantie dans son emballage d'origine. Cette mesure permet d'éviter efficacement l'endommagement inutile lors du transport. L'appareil est protégé de façon optimale seulement dans l'emballage d'origine et son traitement continu est ainsi assuré.

Service

Vous avez des questions techniques ? Une réclamation ? Vous avez besoin de pièces détachées ou d'un mode d'emploi ? Nous vous aiderons rapidement et sans bureaucratie inutile par l'intermédiaire de nos pages Web www.guede.com dans la rubrique Service. Aidez-nous pour que nous puissions vous aider. Pour identifier votre appareil en cas de réclamation, nous avons besoin du numéro de série, numéro de produit et l'année de fabrication. Toutes ces informations se trouvent sur la plaque signalétique. Pour avoir ces informations toujours à portée de main, veuillez les inscrire ici :

Numéro de série:

Numéro de commande :

Année de fabrication:

Tel.: +49 (0) 79 04 / 700-360

Fax: +49 (0) 79 04 / 700-51999

E-Mail: support@ts.guede.com

Résolution d'une panne

⚠ **Avant d'éliminer toute anomalie du dispositif, désactiver le dispositif et débrancher la fiche de la prise électrique.**

















Panne	Cause	Suppression
La machine ne fonctionne pas et s'arrête soudainement.	<ul style="list-style-type: none"> • Interruption alimentation électrique • Moteur ou interrupteur défectueux • Contrôler le microinterrupteur 	<ul style="list-style-type: none"> • Contrôler l'interrupteur de sécurité, contrôler la protection contre la surcharge sur le dispositif. • Charger un électricien spécialisé de contrôler le moteur ou l'interrupteur. • Monter le capot d'aspiration des copeaux de manière à actionner le microinterrupteur. → 6
La machine s'arrête pendant le rabotage.	<ul style="list-style-type: none"> • Couteaux raboteuse épointés / usés • Intervention interrupteur de surcharge • Contrôler le microinterrupteur 	<ul style="list-style-type: none"> • Remplacer ou affûter les couteaux. • Faire redémarrer le moteur après son refroidissement. • Monter le capot d'aspiration des copeaux et / ou le blocage table de manière à actionner le microinterrupteur. → 6
La pièce se bloque pendant le rabotage.	<ul style="list-style-type: none"> • Profondeur de coupe excessive 	<ul style="list-style-type: none"> • Réduire la profondeur de coupe et travailler la pièce en plusieurs cycles de travail
État de la surface insatisfaisant	<ul style="list-style-type: none"> • Couteaux raboteuse épointés / usés • Couteaux raboteuse engorgés par les copeaux • Alimentation irrégulière 	<ul style="list-style-type: none"> • Remplacer ou affûter les couteaux. • Ramasser les copeaux • Alimenter la pièce à travailler d'une pression constante et à une vitesse d'alimentation réduite • Faire sécher la pièce à travailler
Surface travaillée d'une manière trop râpeuse	<ul style="list-style-type: none"> • La pièce à travailler est encore trop humide. 	<ul style="list-style-type: none"> • Travailler la pièce en direction opposée
Surface travaillée avec des fissures	<ul style="list-style-type: none"> • La pièce a été travaillée dans la direction opposée à celle de croissance • On a emporté trop de matériau dans un seul rabotage. 	<ul style="list-style-type: none"> • Travailler la pièce en plusieurs cycles de travail
Avance insuffisante de la pièce pendant le rabotage	<ul style="list-style-type: none"> • La pièce a été travaillée dans la direction opposée à celle de croissance • On a emporté trop de matériau dans un seul rabotage. 	<ul style="list-style-type: none"> • Nettoyer la surface de la table et la traiter avec une mince couche de cire de glisse • Réparer les rouleaux de transport • Porter le levier de réglage de l'épaisseur de rabotage dans la position supérieure

Après chaque élimination d'anomalie, rétablir tous les dispositifs de sécurité et les vérifier !!!

Plan des révisions et de l'entretien

Période d'entretien régulière		Avant chaque mise en marche	En cas de nécessité	Une fois par semaine	Après 6 mois
Contrôle état des couteaux de la raboteuse	Contrôle	✓			
	Remplacement		✓		✓
Contrôle état de fonctionnement des dispositifs de sécurité	Contrôle	✓			
	Remplacement		✓		
Nettoyage machine des poussières / copeaux	Nettoyage	✓			
Contrôle tensionnement et conditions / usure des courroies de transmission	Contrôle		✓		
	Remplacement				
Lubrifier / graisser toutes les parties de connexion mobiles				✓	✓

Dati Tecnici

Pialla a filo e spessore	GADH 204	GADH 254 P
Cod. ord.:	55098	55056
 Allacciamento	230 V ~ 50 Hz	230 V ~ 50 Hz
 Potenza max.	1500 W	1500 W
 Velocità di avanzamento max.	6 m/min	6 m/min
 Numero dei giri a vuoto	9000 min ⁻¹	9000 min ⁻¹
 Larghezza di piallatura max.	204 mm	254 mm
 Spessore di piallatura	5 - 120 mm	5 - 120 mm
 Asportazione trucioli Piallare a spessore	0 - 2 mm	0 - 2 mm
 Asportazione trucioli Piallare a filo	0 - 3 mm	0 - 3 mm
 Coltelli Numero	2	2
 Coltelli Tipo	HSS	HSS
 Coltelli Dimensione	210 x 16 x 1,5 mm	261 x 16 x 1,5 mm
 Dimensioni Tavolo pialla a filo	745 x 210 mm	964 x 263 mm
 Dimensioni Tavolo pialla a spessore	270 x 200 mm	270 x 303 mm
 Inclinazione arresto	0°- 45°	0°- 45°
 Peso	26,4 kg	34,3 kg
 Tipo di protezione	I	I
 Grado di protezione	IP 20	IP 20

**Dati di rumorosità**

Livello di rumorosità L_{PA}^*	92,9 dB (A)	92,9 dB (A)
Incertezza della misura $K =$	3 dB (A)	3 dB (A)
Potenza della rumorosità L_{WA}^*	106 dB (A)	106 dB (A)
Incertezza della misura $K =$	3 dB (A)	3 dB (A)

Utilizzare le protezioni dell'udito!

* Misurato conf. EN 61029-1

AVVERTENZA Il livello reale delle vibrazioni, in dipendenza al tipo e modo dell'uso della lista, può essere diverso dal valore indicato nelle presenti istruzioni.

E' possibile utilizzare il livello delle vibrazioni per il confronto reciproco degli apparecchi elettrici.

E' adatto anche alla pre-valutazione del carico dalle vibrazioni

Per una valutazione precisa della sollecitazione da vibrazioni si deve tenere conto anche dei tempi in cui l'utensile è spento oppure è acceso senza però essere utilizzato. Questo può ridurre sensibilmente la sollecitazione da vibrazioni per l'intero periodo di tempo operativo.



Usare l'apparecchio solo dopo aver letto con attenzione e capito le istruzioni per l'uso. Prendere in conoscenza gli elementi di comando e l'uso corretto dell'apparecchio. Rispettare tutte le istruzioni di sicurezza riportate nel Manuale. Comportarsi con cura verso le altre persone.

L'operatore è responsabile verso i terzi degli incidenti oppure pericoli.

In caso dei dubbi sul collegamento ed uso dell'apparecchio, rivolgersi cortesemente al CAT.

Uso in conformità alla destinazione

La pialla a filo e spessore è destinata esclusivamente all'uso privato e hobbistico.

La macchina è destinata esclusivamente alla piallatura di materiali in legno. I materiali in legno devono essere liberi da corpi estranei (chiodi, altri componenti metallici, cavi, corde, funi o simile).

AVVERTENZA!**I seguenti lavori non devono essere eseguiti:**

- Lavori di inserto (cioè qualsiasi lavorazione che non si estenda su tutta la lunghezza del pezzo in lavorazione)
- Cavità, tenoni o incavi
- Piallatura di legno fortemente curvato che non garantisce un contatto sufficiente con il tavolo di alimentazione

 E' severamente vietato smontare, modificare i dispositivi di protezione trovatisi sulla macchina, utilizzarli in controvvia alla loro destinazione oppure montare i dispositivi di protezione degli altri produttori.

Il dispositivo di protezione ponte non deve essere rimosso durante la lavorazione. La parte non utilizzata dell'albero portacoltelli deve essere coperta.

All'inadempimento delle istituzioni delle direttive generalmente valide e delle istituzioni nel presente Manuale il costruttore non assume alcuna responsabilità dei danni.

Devono essere rispettate le norme e regole antinfortunistiche.

Requisiti all'operatore

Přístroj smí obsluhovat a udržovat pouze osoby, které jsou s ním seznámeny a informovány o možných nebezpečích.

Mai consentire ai bambini la manovra dell'apparecchio. Mai permettere l'uso dell'apparecchio dalle persone senza le istruzioni adeguate.

L'operatore è obbligato, prima di usare la macchina, leggere attentamente il Manuale d'Uso.

Qualifica: Oltre le istruzioni dettagliate del professionista, per uso della macchina non è necessaria alcuna qualifica speciale.

Età minima: Possono lavorare con l'apparecchio solo le persone che hanno raggiunto 18 anni.

L'eccezione rappresenta lo sfruttamento dei minorenni per lo scopo dell'addestramento professionale per raggiungere la pratica sotto controllo dell'istruttore.

Le prescrizioni locali possono determinare l'età minima dell'Utente.

Istruzioni: L'uso dell'apparecchio richiede solo le adeguate istruzioni del professionista rispettivamente leggere il Manuale d'Uso. Non sono necessarie le istruzioni speciali.

Pericoli residuali

Anche con l'uso corretto e con il rispetto di tutte le norme di sicurezza, possono esserci sempre rischi residuali.

Pericolo delle ferite!

- alle dita ed alle mani in caso di contatto con l'albero portacoltelli nelle zone non coperte e durante la sostituzione dell'utensile; le dita e le mani possono inoltre essere schiacciate durante l'apertura della copertura di protezione.
- sull'apertura di ingresso ed uscita.
- a causa di pericolosi contraccolpi.
- pericoli per corrente elettrica se i conduttori elettrici non sono correttamente collegati.
- durante il funzionamento senza aspirazione e/o sacca di raccolta trucioli possono espandersi polveri di legno dannose alla salute.
- a causa di eiezione di pezzi.
- Eventuali parti metalliche contenute nel pezzo da lavorare potrebbero fare spuntare o danneggiare irrimediabilmente i coltelli.

Danni all'udito

Un soggiorno prolungato nelle vicinanze immediate della macchina in corso può provocare danni all'udito. **Utilizzare le protezioni dell'udito!**

Nonostante l'osservazione del manuale operativo, possono esistere anche rischi residuali nascosti.

Comportamento in caso d'emergenza

Applicare il pronto soccorso relativo all'incidente e rivolgersi più rapidamente al medico qualificato. Proteggere il ferito agli ulteriori incidenti e tranquillizzarlo. Con riferimento alla DIN 13164, il luogo di lavoro deve essere sempre dotato della cassetta di pronto soccorso per eventuali incidenti. Il materiale utilizzato deve essere aggiunto immediatamente. In caso di richiesta del pronto soccorso comunicare le seguenti informazioni:

1. Luogo dell'incidente
2. Tipo dell'incidente
3. Numero dei feriti
4. Tipo della ferita

Simboli

	Prima dell'uso leggere il Manuale d'Uso
	Prima di eseguire qualsiasi lavoro sull'apparecchio sconnettere sempre la spina dalla presa.
	Utilizzare i guanti di protezione!
	Usare un respiratore adeguato!
	Utilizzare gli occhiali di protezione! Utilizzare le protezioni dell'udito!
	Utilizzare le scarpe di protezione.
	Avviso/attenzione!
	Avviso alla pericolosa tensione elettrica
	Attenzione! Pericolo di lesioni a causa dei coltelli della pialla!
	Avviso agli oggetti lanciati
	Prima di iniziare a lavorare asportare tutti gli oggetti estranei, ad es. chiodi e filo
	Non entrare con le mani all'interno della zona di pericolosità dei coltelli in movimento!
	Tenere sempre i bambini e le persone non adatte fuori la portata dell'apparecchio.
	Non esporre l'apparecchio alla pioggia, non utilizzarla nell'ambiente bagnato o umido.
	
	Simbolo CE
	Gli apparecchi elettrici/elettronici difettosi e/o da smaltire devono essere consegnati ai centri autorizzati.
	Batterie, olio e sostanze simili non devono essere dispersi nell'ambiente.



Proteggere all'umidità



L'imballo deve essere rivolto verso alto

Norme Di Sicurezza

⚠ AVVERTENZA!

Durante l'uso di utensili elettrici devono essere rispettate le misure di sicurezza basilari di seguito riportate per prevenire rischi di folgorazione elettrica, di lesione e di incendio.

Leggere tutte le presenti indicazioni prima di usare questo utensile elettrico e conservare in modo sicuro le presenti indicazioni di sicurezza.

Mantenere il proprio posto di lavoro pulito ed in ordine. Posti e banchi di lavoro disordinati incrementano il pericolo di infortuni e lesioni.

Non esporre l'apparecchio alla pioggia, non utilizzarla nell'ambiente bagnato o umido.

Durante il lavoro con l'apparecchio assicurare sempre l'illuminazione sufficiente, rispett. buone condizioni di visibilità.

Non utilizzare elettrostrumenti all'interno degli ambienti con il rischio di esplosione, dove si trovano dei liquidi, gas o polveri infiammabili. Gli elettrostrumenti creano scintille che possono incendiare le polveri o vapori.

Proteggersi da folgorazione elettrica.

Evitare ogni contatto tra parti del corpo ed oggetti messi a terra (ad es. tubazioni, radiatori, forni elettrici ed apparecchi di refrigerazione). Se il vostro corpo è messo a terra, esiste un elevato rischio di scosse elettriche.

Tenere lontani i bambini ed altre persone dall'elettrostrumento

Evitare che quanto sopra possa entrare in contatto con l'utensile elettrico o con il cavo. In caso di distrazione potete perdere il controllo dell'apparecchio.

Assicurare una conservazione in sicurezza degli utensili elettrici.

Gli utensili che non vengono utilizzati devono essere conservati in luogo asciutto, possibilmente in alto, al di fuori della portata di bambini oppure in un luogo non accessibile.

Non sovraccaricare l'apparecchio. Utilizzare per il vostro lavoro solo gli elettrostrumenti idonei. Si lavora meglio e più in sicuro con gli elettrostrumenti idonei e rispettando la potenza indicata. Il lavoro risulterà più efficiente e più sicuro se si rispetta la gamma di potenza indicata.

Non utilizzare l'utensile elettrico per scopi ai quali non è destinato. Per esempio non usare le seghe circolari per tagliare rami di alberi o ceppi di legno.

Indossare vestiti adeguati. Non indossare vestiti larghi e gioielli. Tenere i capelli, i vestiti ed i guanti lontani da pezzi in movimento. Per i lavori in ambienti esterni si consiglia l'uso di calzature di lavoro antiscivolo. Se si portano i capelli lunghi, indossare una rete per capelli.

Utilizzare dispositivi di protezione personale della corretta misura. Occhiali di protezione e dispositivi di protezione per l'udito devono essere sempre indossati. E' inoltre necessario l'uso di una maschera antipolvere o respiratoria. Maneggiando lame da taglio o lame seganti taglienti occorre indossare sempre guanti ben aderenti.

Se devono essere montate le cappe aspiranti e collettori di polveri, assicurarvi che essi sono ben collegati e correttamente utilizzati. L'utilizzo di una cappa aspirante può diminuire il pericolo delle polveri.

Non utilizzare il cavo, in conflitto con il suo scopo, per portare l'elettrotensile, per sospenderlo o per tirare la spina dalla presa. Proteggere il cavo contro le temperature alte, olio, spigoli vivi od organi mobili dell'apparecchio. I cavi danneggiati od aggrovigliati fanno aumentare il rischio di scosse elettriche.

Fissare in sicurezza il pezzo da lavorare. Utilizzare dispositivi di serraggio oppure una morsa a vite per tenere fermo il pezzo da lavorare. In questa maniera il pezzo verrà fissato con maggiore sicurezza che a mano.

Evitare le posizioni inabituali per il vostro corpo. Lavorare con una buona stabilità e mantenere sempre l'equilibrio. In tal modo è possibile controllare meglio l'elettrotensile nelle situazioni inaspettate.

Prendere cura dell'elettrotensile.

Mantenere puliti e affilati gli strumenti taglienti. Gli strumenti taglienti ben trattati con lame appuntite diventano meno spesso storti e sono più facili da guidare.

Rispettare le istruzioni di lubrificazione e per la sostituzione degli utensili.

Controllare regolarmente la linea di connessione dell'utensile elettrico ed in caso di danneggiamento farla sostituire da un elettricista specializzato.

Controllare regolarmente le linee di prolungamento e sostituirle se risultano danneggiate.

Mantenere le maniglie asciutte, pulite e libere da olio e grasso.

Estrarre il connettore dalla presa e/o rimuovere la batteria in caso di non utilizzo, prima di eseguire regolazioni sul dispositivo e prima di sostituire accessori come ad es. lame seganti, punte o frese. Tale misura di sicurezza evita l'accensione involontaria di elettrotensili.

Prima di accendere l'elettrotensile togliere via tutte le chiavi e cacciaviti di aggiustaggio. Un attrezzo a chiave che si trovi all'interno dell'organo rotante dell'apparecchio può provocare degli infortuni.

Evitare l'accensione involontaria dell'apparecchio. Accertarsi, prima di connettere la spina in rete e/o accumulatore, portando o tenendolo, che l'elettrotensile sia disattivato. Se, portando l'elettrotensile, tenete il dito sull'interruttore o se connettete la spina dell'apparecchio acceso alla presa, si possono provocare degli infortuni.

Lavorando con un utensile elettrico all'aperto, utilizzare esclusivamente cavi di prolunga omologati per esterni e marcati di conseguenza. L'utilizzo del cavo di prolunga idoneo all'uso esterno diminuisce il rischio di scosse elettriche.

Fate attenzione a quello che state facendo, effettuare i lavori con gli elettrotensili con buon senso. Non utilizzare gli elettrotensili se siete stanchi o sotto influenza di droghe, alcool o medicine. Anche un solo momento di disattenzione durante l'utilizzo dell'elettrotensile può provocare dei gravi infortuni.

Controllare l'apparecchio per verificare la presenza di eventuali danni: Prima di riutilizzare l'apparecchio, è necessario verificare attentamente se i dispositivi di protezione lavorano in modo corretto e in conformità alla loro funzione.

Controllare se le parti mobili funzionano in modo perfetto senza gripparsi, o se vi sono parti danneggiate. Per poter garantire un funzionamento ottimale dell'apparecchio, tutte le parti devono essere montate in modo corretto e devono soddisfare tutte le condizioni previste.

I dispositivi di protezione e le parti danneggiate devono essere riparate o sostituite a regola d'arte da parte di un'officina specializzata autorizzata, salvo diversamente indicato nelle istruzioni per l'uso.

Non utilizzare elettrotensili con interruttore guasto. L'elettrotensile che non può essere spento od acceso è pericoloso e va riparato.

AVVERTENZA!

L'utilizzo di altri utensili ad inserto e di altri accessori può comportare un pericolo di lesione per l'operatore.

L'utensile elettrico deve essere riparato da un elettricista specializzato. Questo utensile elettrico corrisponde alle disposizioni di sicurezza vigenti. Le riparazioni devono essere eseguite esclusivamente da un elettricista specializzato ed usando ricambi originali, per evitare rischi di infortunio all'operatore.

Attenzione!

La macchina deve essere fissata in sicurezza sul pavimento, usando idonee viti, per evitare il rischio di ribaltamento.

Eventuali difetti sulla macchina, dispositivo di protezione o alberi portacoltelli compresi, dovranno essere comunicati al responsabile per la sicurezza non appena scoperti.

Attacco elettrico

⚠ ATTENZIONE! La scossa elettrica! Esiste il rischio dell'infortunio dalla scossa elettrica!

Cavo o spina danneggiati possono provocare scosse elettriche.

Evitare ogni contatto tra parti del corpo umano e parti macchina messe a terra, per proteggersi dai rischi di folgorazione elettrica.

⚠ L'esercizio è ammesso solo con l'interruttore di sicurezza alla corrente falsa (RCD max. corrente falsa 30 mA).

Inserire la spina del cavo elettrico in una presa idonea per forma, tensione frequenza e conforme alle normative vigenti.

Non tirare il cavo di alimentazione se volete scollegare la spina dalla presa.

L'apparecchio è conforme ai requisiti EN 61000-3-11 ed è soggetto alle particolari condizioni di connessione. Ciò significa che l'uso sui punti di connessione qualsiasi a scelta libera non è accettabile.

- Alle scarse condizioni della rete, l'apparecchio può essere soggetto all'oscillazione della tensione.
- L'apparecchio è destinato esclusivamente all'uso sui punti di connessione i cui non superano la massima impedenza accettabile $Z_{max} = 0,233 \Omega$.
- E' in Vs. responsabilità dell'Utente, in caso necessario dopo aver consultato il Vs. fornitore energetico, che il Vs. punto di connessione sul quale volete utilizzare l'apparecchio rispetti i requisiti sopra indicati.

Preparazione del lavoro / Esercizio

Controllare prima di ogni utilizzo:

- il funzionamento regolare dell'interruttore on/off compreso l'interruttore di emergenza
- **Chiusi Aperti dispositivi di sicurezza** aprendo gradatamente ogni dispositivo di sicurezza con funzione separante per poter spegnere la macchina, e verificando che con l'apertura di ogni dispositivo di sicurezza la macchina non può essere accesa.
- **Freno** con una verifica funzionale per accertarsi che la frenatura avvenga entro il tempo di frenatura indicato e, se la macchina è equipaggiata con un freno meccanico, tenere presente che il freno deve essere controllato dopo ogni intervento della protezione contro il sovraccarico.
- **Pinze di protezione contro contraccolpi** almeno una volta per ogni turno di lavoro con un controllo visivo per accertarsi che si trovino in buone condizioni di lavoro, cioè che le superfici di contatto non abbiano subito danni da colpi e che le pinze cadano indietro liberamente con il loro peso proprio.

• **Coltelli della pialla**

per verificare eventuali danni e la corretta posizione.

La macchina deve essere utilizzata soltanto se sono soddisfatte tutte le condizioni di cui sopra.

Utilizzare soltanto coltelli ben affilati e sottoposti a corretta manutenzione. Usare soltanto coltelli progettati per questa macchina.

Durante la lavorazione di pezzi corti, utilizzare legni o bastoni spintori che non siano difettosi.

Collegare la macchina ad un impianto di aspirazione polveri o trucioli.

Verificare prima dell'inizio della lavorazione che l'arresto sia ben serrato.

Accertarsi di essere sempre in grado di mantenere l'equilibrio. Posizionarsi lateralmente alla macchina. Mentre la macchina è in funzione, tenere le mani a distanza di sicurezza dal rullo di taglio e dal punto dal quale vengono eiettati i trucioli.

Iniziare il lavoro di piallatura soltanto quando il rullo di taglio avrà raggiunto il necessario numero di giri.

Accertarsi inoltre che il pezzo da lavorare non contenga cavi, corde, funi o simili. Non lavorare legno contenente numerosi nodi o buchi di nodi.

Proteggere pezzi da lavorare lunghi contro il ribaltamento a fine piallatura. A tale scopo utilizzare ad esempio cavalletti con rulli o dispositivi simili.

E' severamente vietato di eliminare schegge e trucioli dall'apparecchio in funzione.

In caso di bloccaggio, spegnere immediatamente la macchina. Estrarre il connettore di rete e rimuovere il pezzo in lavorazione inceppato.

Dopo ogni utilizzo impostare la misura di taglio minima per prevenire ogni rischio di lesione.

Manutenzione

⚠ Prima di eseguire qualsiasi lavoro sull'apparecchio sconnettere sempre la spina dalla presa.

Prima di ogni uso effettuare un controllo visivo ed accertarsi che la pompa, in particolare il cavo di rete e la spina, non siano danneggiati.

In caso dei danni sulla pompa oppure sui dispositivi di sicurezza della stessa, la pompa non deve essere utilizzata.

Tutte le riparazioni e i lavori non descritte nel presente manuale d'uso possono essere eseguite solo da personale qualificato e autorizzato.

Utilizzare solo gli accessori e ricambi originali.

Mantenere sempre pulito l'apparecchio, in particolare le fessure di ventilazione. Pulire regolarmente la raccolta trucioli e/o cappa aspirante. Mai spruzzare l'acqua sull'apparecchio!

Solo l'apparecchio periodicamente mantenuto e curato può essere un'aiutante soddisfacente. La manutenzione e cura mancanti possono portare agli incidenti e ferite inaspettabili.

Non pulire la macchina e i suoi componenti con solventi, liquidi infiammabili o tossici. Impiegare solamente un panno umido.

Tutte le parti mobili trattare con olio ecologico.

In caso di necessità consultare la lista dei ricambi sul sito www.guede.com.

Smaltimento



Gli apparecchi difettosi e/o da smaltire devono essere consegnati ai centri autorizzati.

Smaltimento dell'imballo da trasporto.

L'imballo protegge l'apparecchio contro i danni durante il trasporto. I materiali d'imballo vengono scelti normalmente secondo i criteri ecologicamente accettabili ed i criteri di manipolazione dei rifiuti e sono quindi riciclabili. La restituzione dell'imballo al circolo dei materiali risparmia le materie prime e diminuisce la presenza dei rifiuti. Le singole parti degli imballi (es. foglio, styropor®) possono essere pericolosi per i bambini.

Pericolo di soffocamento!

Conservare le parti degli imballi fuori la portata dei bambini e smaltirgli prima possibile.

Garanzia

Il periodo di garanzia è di 12 mesi in caso di uso industriale, di 24 mesi per i consumatori, e inizia a decorrere dalla data dell'acquisto dell'apparecchio.

La garanzia include esclusivamente gli inconvenienti dovuti dal difetto del materiale oppure dal difetto dalla produzione. Per la contestazione in garanzia occorre allegare l'originale del documento d'acquisto riportante la data di vendita.

La garanzia non include l'uso profano, es. sovraccarico dell'apparecchio, manomissione, danni dall'intervento estero oppure dagli oggetti. La garanzia non include anche l'inosservanza del Manuale d'Uso, del montaggio e l'usura normale.

Informazioni importanti per il cliente

Facciamo presente che la restituzione in garanzia o anche dopo il periodo di garanzia va sempre fatta nell'imballaggio originale. Tale misura previene, in modo efficiente, il danneggiamento inutile durante il trasporto evitando i problemi durante il disbrigo del reclamo. L'apparecchio è protetto, in modo ottimale, solo nel suo imballaggio originale, quello che garantisce il disbrigo normale.

Servizio

Avete le domande tecniche? Contestazioni? Avete bisogno dei ricambi oppure del Manuale d'Uso? Sul nostro sito <http://www.guede.com/support>, nel settore Servizio, Vi aiuteremo velocemente ed in via non burocratica. Ci dareste la mano, per favore, per poter aiutar Vi? Per poter identificare il Vostro apparecchio nel caso di contestazione abbiamo bisogno del numero di serie, cod. ord. e l'anno di produzione. Tutte queste indicazioni troverete sulla targhetta della macchina. Per avere questi dati sempre disponibili, indicarli qui sotto, per favore:

N° serie:	
Cod. ord.:	
Anno di produzione:	

Tel.: +49 (0) 79 04 / 700-360
 Fax: +49 (0) 79 04 / 700-51999
 E-Mail: support@ts.guede.com

Rimozione del difetto

⚠ Prima di rimuovere anomalie sul dispositivo, disattivare il dispositivo ed estrarre il connettore di rete.









Guasto	Causa	Rimozione
La macchina non funziona o si arresta all'improvviso.	<ul style="list-style-type: none"> • Interruzione alimentazione elettrica • Motore o interruttore difettoso • Controllare il microinterruttore 	<ul style="list-style-type: none"> • Controllare l'interruttore di sicurezza, controllare la protezione contro il sovraccarico sul dispositivo. • Far controllare il motore o l'interruttore da un elettricista specializzato. • Montare la cuffia di aspirazione trucioli in maniera tale da azionare il microinterruttore. → [6]
La macchina si arresta durante la piallatura.	<ul style="list-style-type: none"> • Coltelli pialla spuntati/consumati • Interruttore di sovraccarico intervenuto • Controllare il microinterruttore 	<ul style="list-style-type: none"> • Sostituire o affilare i coltelli. • Riaccendere il motore dopo averlo fatto raffreddare • Montare la cuffia di aspirazione trucioli e/o il bloccaggio tavolo in maniera tale da azionare il microinterruttore. → [6]
Il pezzo si inceppa durante la piallatura a spessore.	<ul style="list-style-type: none"> • Eccessiva profondità di taglio 	<ul style="list-style-type: none"> • Ridurre la profondità di taglio e lavorare il pezzo in più cicli di lavoro
Stato insoddisfacente della superficie	<ul style="list-style-type: none"> • Coltelli pialla spuntati/consumati • Coltelli pialla intasati da trucioli • Alimentazione irregolare 	<ul style="list-style-type: none"> • Sostituire o affilare i coltelli. • Rimuovere i trucioli • Alimentare il pezzo da lavorare con pressione costante e velocità di alimentazione ridotta
Superficie lavorata troppo ruvida	<ul style="list-style-type: none"> • Il pezzo da lavorare è ancora troppo umido 	<ul style="list-style-type: none"> • Fare asciugare il pezzo da lavorare
Superficie lavorata con fessure	<ul style="list-style-type: none"> • Il pezzo è stato lavorato in direzione opposta a quella di crescita • E' stato asportato troppo materiale in una volta 	<ul style="list-style-type: none"> • Lavorare il pezzo in direzione opposta • Lavorare il pezzo in più cicli di lavoro
Avanzamento insufficiente del pezzo durante la piallatura a spessore	<ul style="list-style-type: none"> • Il pezzo è stato lavorato in direzione opposta a quella di crescita • E' stato asportato troppo materiale in una volta 	<ul style="list-style-type: none"> • Pulire il ripiano tavolo e trattarlo con un sottile strato di cera scorrimento. • Riparare i rulli di trasporto • Portare la leva di regolazione spessore di piallatura nella posizione superiore

Dopo ogni eliminazione di anomalie rimettere in funzione tutti i dispositivi di sicurezza e verificarli!!!

Programma delle ispezioni e della manutenzione

Periodi di manutenzione programmata		Prima di ogni messa in funzione	Quando necessario	Una volta alla settimana	Dopo 6 mesi
Verifica stato coltelli pialla	Controllo	✓			
	Cambio		✓		✓
Verifica stato di funzionamento dispositivi di sicurezza	Controllo	✓			
	Cambio		✓		
Pulizia macchina da polvere / trucioli	Pulire	✓			
Verifica tensionamento e stato / usura delle cinghie di trasmissione	Controllo		✓		
	Cambio				
Oliare / ingrassare tutte le parti di collegamento mobili				✓	✓

Technische Gegevens

Vlak- en vandikteschaaf	GADH 204	GADH 254 P
Artikel-Nr.	55098	55056
 Aansluiting.....	230 V ~ 50 Hz	230 V ~ 50 Hz
 Max. vermogen.....	1500 W	1500 W
Max. voedingsnelheid.....	6 m/min	6 m/min
 Onbelast toerental.....	9000 min ⁻¹	9000 min ⁻¹
 Max. schaafbreedte.....	204 mm	254 mm
 Schaafdikte.....	5 - 120 mm	5 - 120 mm
 Spaanafname Vandikteschaven.....	0 - 2 mm	0 - 2 mm
 Spaanafname Vlakschaven.....	0 - 3 mm	0 - 3 mm
Messen Aantal.....	2	2
Messen Type.....	HSS	HSS
Messen Afmeting.....	210 x 16 x 1,5 mm	261 x 16 x 1,5 mm
Grootte Vlakschaaftafel.....	745 x 210 mm	964 x 263 mm
Grootte Vandikteschaaftafel.....	270 x 200 mm	270 x 303 mm
Aanslaghoek.....	0°- 45°	0°- 45°
 Gewicht.....	26,4 kg	34,3 kg
 Beveiligingsklasse.....	I	I
Beschermgraad.....	IP 20	IP 20

Geluidsgegevens

Geluidsdrukniveau L _{PA} *	92,9 dB (A)	92,9 dB (A)
Onzekerheid K =	3 dB (A)	3 dB (A)
Geluidsvermogeniveau L _{WA} *	106 dB (A)	106 dB (A)
Onzekerheid K =	3 dB (A)	3 dB (A)

Drag oorbeschermers!

* Gemeten volgens EN 61029-1

WAARSCHUWING Het trillingsniveau verandert afhankelijk van het gebruik van het elektrische gereedschap en kan in sommige gevallen boven de in deze gebruiksaanwijzing aangegeven waarde liggen. Het trillingspeil kan voor het vergelijken van elektrische werktuigen met elkaar gebruikt worden.

Hij is ook geschikt voor een voorlopige inschatting van de trillingsbelasting.

Voor een precieze beoordeling van de trillingsbelasting dienen ook de tijden in aanmerking te worden genomen dat het apparaat uitgeschakeld is of weliswaar loopt, maar niet in gebruik is. Hierdoor kan de trillingsbelasting voor de gehele werkruimte aanmerkelijk afnemen.



Gebruik het apparaat pas nadat u de gebruiksaanwijzing gelezen en begrepen hebt. Maakt u zich met de bedieningselementen en het juiste gebruik van het apparaat vertrouwd. Let op alle, in de gebruiksaanwijzing aangegeven, veiligheidsinstructies. Gedraagt u zich verantwoord tegenover andere personen.

De bedienende persoon is verantwoordelijk voor ongevallen of gevaren tegenover derden.

Indien betreffende de aansluiting en het bedienen van het apparaat twijfels ontstaan, kunt u zich tot de klantendienst wenden.

Voorgeschreven Gebruik Van Het Systeem

De vlak- en vandikteschaaf is uitsluitend bedoeld voor thuis- en hobbygebruik.

De machine mag uitsluitend worden gebruikt voor het schaven van houtmaterialen. De houtmaterialen moeten vrij zijn van vreemde voorwerpen (spijkers, andere metalen onderdelen, kabels, koorden, touwen en dergelijke).

⚠ WAARSCHUWING!**De volgende werkzaamheden mogen niet worden uitgevoerd:**

- inzetwerkzaamheden (d.w.z. iedere bewerking die niet over de gehele lengte van het werkstuk gaat),
- uitdiepingen, tappen of uitsparingen,
- schaven van sterk gekromd hout, waarbij niet voldoende contact met de voedingstafel bestaat.

⚠ Het is streng verboden de aan de machine aangebrachte veiligheidsinrichtingen te demontieren, het gebruiksdoel te veranderen of vreemde beschermingsinrichtingen aan te brengen. De beveiligingsbrug mag tijdens de bewerking niet worden verwijderd. Het niet-gebruikte deel van de mesas moet worden afgedekt.

Bij niet naleving van de bepalingen uit de algemeen geldende voorschriften, evenals van de bepalingen uit deze gebruiksaanwijzing, kan de producent voor schaden niet aansprakelijk gesteld worden.

De geldende ongevallenpreventievoorschriften en regels dienen te worden nageleefd.

Eisen aan de bedienende persoon

Het apparaat mag enkel door personen bediend en onderhouden worden die daarmee vertrouwd zijn en over de gevaren op de hoogte gebracht werden.

Laat nooit kinderen met de machine werken. Laat nooit volwassenen zonder behoorlijke aanwijzingen met de machine werken.

De bedienende persoon moet, voor het gebruik van het apparaat, de gebruiksaanwijzing goed gelezen hebben.

Kwalificatie: Behalve een uitvoerige instructie door vakkundig verkooppersoneel is er geen speciale kwalificatie voor het gebruik van het apparaat nodig.

Minimale leeftijd: Het apparaat mag slechts door personen gebruikt worden van 18 jaar of ouder. Uitzondering hierop is het gebruik door jeugdige personen bij een beroepsopleiding ter verkrijging van vaardigheid en indien dit onder toezicht van een opleider plaats vindt.

Plaatselijke bepalingen kunnen de minimale leeftijd voor een gebruiker vastleggen.

Scholing: Om het apparaat te kunnen gebruiken is enig passend onderricht, door een vakman, resp. de bedieningsaanwijzing, voldoende. Een speciale scholing is niet noodzakelijk.

Restrisico's

Ook bij een juist gebruik en opvolging van alle veiligheidsbepalingen kunnen nog restrisico's bestaan.

⚠ Letselgevaar!

- voor de vingers en handen door het aanraken van de mesas op niet-afgedekte plaatsen en bij het vervangen van werktuigen; bovendien kunnen deze bij het openen van de veiligheidsafdekking bekneld raken;
- aan de toevoer- en afvoeropening;
- door gevaarlijke terugslag;
- door stroom, indien de elektrische leidingen niet juist zijn aangesloten;
- bij bedrijf zonder afzuiging of spaanzak; houtstof kan gezondheidsschade veroorzaken;
- door wegslingerende delen;
- door metalen onderdelen in het werkstuk; hierdoor kunnen de messen stomp of zelfs vernield worden.

⚠ Gehoorbeschadigen

Langer verblijf in de directe omgeving van het draaiende apparaat kan tot gehoorbeschadigen leiden. **Draag oorbeschermers!**

Ondanks de nakoming van de gebruiksaanwijzing kunnen ook onzichtbare restrisico's bestaan.



Handelswijze in noodgeval

Tref de noodzakelijke maatregelen om éérste hulp te verlenen, die met het letsel overeenkomt en vraag zo snel mogelijk gekwalificeerde medische hulp aan. Bescherm gewonde personen voor overig letsel en stel ze gerust. Voor het eventueel plaatsvinden van een ongeval zou altijd een verbandtrommel, volgens DIN 13164, op de werkplaats bij de hand moeten zijn. Het uit de verbandtrommel genomen materiaal dient onmiddellijk aangevuld te worden. Indien u hulp vraagt, geef de volgende gegevens door:

1. Plaats van het ongeval
2. Soort van het ongeval
3. Aantal gewonden mensen
4. Soort verwondingen

Symbolen

-  Gebruiksaanwijzing lezen
-  Voor het uitvoeren van willekeurige werkzaamheden aan het apparaat de stekker uit het stopcontact nemen.
-  Veiligheidshandschoenen gebruiken!
-  Mondkapje dragen!
-  Veiligheidsbril dragen!
Draag oorbeschermers!
-  Veiligheidsschoenen gebruiken
-  Waarschuwing/Let op!
-  Waarschuwing voor gevaarlijke elektrische spanning
-  Opgelet! Verwondingsgevaar door schaafmessen!
-  Waarschuwing voor weggeslingerde onderdelen
-  Verwijder voor het bewerken alle vreemde voorwerpen, zoals spijkers en draden.
-  Niet in de gevarezone van de lopende messen grijpen!
-  Instrueer kinderen en onbevoegde personen dat zij zich ver van het apparaat ophouden.
-  Stel het apparaat niet aan regen bloot en gebruik dit niet in een vochtige of natte omgeving.
- 
-  CE Symbol
-  Beschadigde en/of verwijderde elektrische of elektronische apparaten bij de daarvoor bestemde recyclingplaatsen afleveren
-  Batterijen, olie en dergelijke stoffen mogen niet in het milieu belanden.

-  Tegen vocht beschermen
-  Verpakkingsoriëntering boven

Veiligheidsadviezen

⚠ WAARSCHUWING!
Bij het gebruik van elektrisch gereedschap moeten de volgende fundamentele veiligheidsvoorschriften ter bescherming tegen elektrische schokken, verwondings- en brandgevaar in acht worden genomen.

Lees al deze instructies, voordat u het elektrische gereedschap gebruikt, en bewaar de veiligheidsvoorschriften goed.

Houd uw werkplek schoon en netjes. Wanordelijke werkplekken en werkbanken verhogen de kans op ongevallen en letsels.

Stel het apparaat niet aan regen bloot en gebruik dit niet in een vochtige of natte omgeving.

Zorg bij het werken met de machine voor voldoende verlichting, resp. voor goede lichtomstandigheden.

Gebruik het elektrische werktuig niet in een explosiegevaarlijke omgeving waarin zich brandbare vloeistoffen, gassen of stoffen bevinden. Elektrische werktuigen geven vonken af die stof of dampen doen ontsteken.

Bescherm u tegen elektrische schokken. Vermijd lichaamscontact met geaarde objecten (bijv. buizen, radiatoren, elektrische fornuizen en koelapparaten). Er bestaat een verhoogd risico van een elektrische schok, indien uw lichaam geaard is.

Houd kinderen en overige personen tijdens het gebruik van elektrische werktuigen op afstand. Zorg ervoor dat deze het elektrische gereedschap of het snoer niet aanraken. Bij afleiding kan de controle over het apparaat verloren gaan.

Let erop dat het elektrische gereedschap veilig wordt opgeborgen. Gereedschap dat niet wordt gebruikt, moet op een droge, zo hoog mogelijke of ontoegankelijke plaats buiten bereik van kinderen worden bewaard.

Overbelast het apparaat niet. Gebruik voor het werk het daarvoor bestemde elektrische werktuig. Met het passende elektrische werktuig wordt beter en veiliger, in het aangegeven prestatiegebied, gewerkt. U werkt beter en veiliger binnen het aangegeven vermogensbereik.

Gebruik het elektrische gereedschap niet voor toepassingen waarvoor het niet bedoeld is. Gebruik bijvoorbeeld geen handcirkelzaag om dikke takken of houtblokken te zagen.

Draag geschikte kleding. Draag geen wijde kleding of sierraden. Houd uw haar, kleding en handschoenen ver van bewegende onderdelen. Voor werkzaamheden buiten adviseren wij slipvrije werkschoenen. Draag lang haar in een haarnet.

Gebruik een veiligheidsuitrusting die op u is afgestemd. Veiligheidsbril en gehoorbescherming moeten altijd worden gedragen. Ook een stof- of ademmasker is noodzakelijk. Bij de omgang met scherpe messen en zaagbladen moeten altijd nauwsluitende handschoenen worden gedragen.

Als inrichtingen voor stofafzuiging en -opvang gemonteerd kunnen worden, controleer dan of deze aangesloten zijn en op juiste wijze gebruikt worden. Gebruik van een stofafzuiging kan de gevaren door stof verminderen.

Gebruik de kabel niet om het elektrische werktuig te dragen, op te hangen of om de stekker uit het stopcontact te trekken. Houd de kabel ver van warmte, olie, scherpe kanten en/of bewegende apparaatonderdelen. Beschadigde of verdraaide kabels verhogen het risico van een elektrische schok.

Maak het werkstuk vast. Gebruik spaninrichtingen of een bankschroef om het werkstuk vast te zetten. Dit is veiliger dan het met de hand vast te houden.

Vermijd abnormale lichaamshoudingen. Zorg er altijd voor dat u veilig staat en het evenwicht niet verliest. Op een dergelijke wijze kan het elektrische werktuig in onverwachte situaties beter gecontroleerd worden.

Onderhoud elektrische werktuigen zorgvuldig.

Houd snijwerktuigen scherp en schoon. Zorgvuldig onderhouden snijwerktuigen met scherpe snijkanten lopen minder snel vast en zijn eenvoudiger te bedienen.

Volg de instructies voor het smeren en voor het vervangen van de werktuigen.

Controleer regelmatig het aansluitnoer van het elektrische gereedschap en laat dit bij beschadiging vervangen door een erkend vakman.

Controleer regelmatig de verlengkabels en vervang deze, indien ze beschadigd zijn.

Houd handgrepen droog, schoon en vrij van olie en vet.

Trek de stekker uit het stopcontact en/of verwijder de accu bij niet-gebruik, voordat u apparaatinstellingen wijzigt of voordat u toebehoren zoals zaagblad, boor of frees vervangt. Deze voorzorgsmaatregelen verhinderen een ongewenste start van het elektrische werktuig.

Verwijder instelgereedschap of schroefslutels voordat het elektrische werktuig wordt ingeschakeld. Een werktuig of sleutel, die zich aan een draaiend apparaatonderdeel bevindt, kan tot letsels leiden.

Vermijd een ongewenste inbedrijfneming. Controleer of het elektrische werktuig uitgeschakeld is, indien dit aan de stroomtoevoer en/of accu aangesloten, opgetild of gedragen wordt. Als u bij het dragen van het elektrische werktuig uw vinger aan of bij de schakelaar hebt of het apparaat met de schakelaar ingeschakeld aan de stroomvoorziening aansluit, kan dit tot ongevallen leiden.

Indien u met een elektrisch gereedschap in de openlucht werkt, mag u alleen verlengkabels gebruiken die ook voor buitengebruik goedgekeurd en als zodanig gemarkeerd zijn. Het gebruik van een voor buitengebruik geschikte verlengkabel vermindert het risico van een elektrische schok.

Wees attent, let op wat u doet en ga met verstand met elektrische werktuigen aan het werk. Gebruik geen elektrisch werktuig, indien u moe bent of onder de invloed van drugs, alcohol of medicijnen staat. Een moment van onoplettendheid bij gebruik van het elektrische werktuig kan tot ernstige letsels leiden.

Controleer de machine op eventuele beschadigingen. Vóór het verdere gebruik van het apparaat moeten de veiligheidsinrichtingen zorgvuldig op een perfecte en een juiste functie onderzocht worden.

Controleer of de bewegende onderdelen goed functioneren en niet klemmen en dat de onderdelen niet beschadigd zijn. Alle onderdelen moeten op de juiste wijze gemonteerd zijn en aan alle voorwaarden voldoen om een goed gebruik van het apparaat te waarborgen.

Beschadigde veiligheidsinrichtingen en onderdelen moeten vakkundig door een erkende werkplaats gerepareerd of vervangen worden, voor zover niets anders in de gebruiksaanwijzing daarover is aangegeven.

Gebruik geen enkel elektrisch werktuig waarvan de schakelaar defect is. Een elektrisch werktuig, dat niet meer in- of uitgeschakeld kan worden is gevaarlijk en moet gerepareerd worden.

⚠ WAARSCHUWING!

Het gebruik van andere werktuigen en toebehoren kan verwondingsgevaar voor u betekenen.

Laat uw elektrisch gereedschap door een elektromonteur repareren. Dit elektrische gereedschap voldoet aan de desbetreffende veiligheidsbepalingen. Reparaties mogen alleen door een elektromonteur en met originele reserveonderdelen worden uitgevoerd, anders bestaat voor de gebruiker kans op ongevallen.

⚠ Opgelet!

De machine moet met geschikte bouten in de vloer worden bevestigde, omdat kantelgevaar bestaat.

Fouten in de machine inclusief de veiligheidsinrichting of meetassen, moeten zodra ze worden ontdekt, worden gemeld aan de persoon die voor de veiligheid bevoegd is.

Netaansluiting

GEVAAR! Stroomschok! Er is letselgevaar door elektrische stroom!

Een defecte kabel of stekker kan leiden tot een elektrische schok.

Vermijd lichaamscontact met gearde onderdelen en bescherm u tegen elektrische schokken.

Het gebruik is slechts met een foutstroomschakelaar (RCD max. foutstroom van 30 mA) toegestaan.

Steek de stekker van het netsnoer in een geschikt stopcontact qua vorm, spanning en frequentie, dat aan de geldende wettelijke voorschriften voldoet.

Niet aan de netkabel trekken om de stekker uit het stopcontact uit te nemen.

Het apparaat voldoet aan de eisen van de EN 61000-3-11 en is aan bijzondere aansluitingsvoorwaarden onderworpen. Dit betekent dat een gebruik aan willekeurige, vrij kiesbare aansluitingspunten niet toegelaten is.

- Het apparaat kan bij ongunstige netverhoudingen tot voorbijgaande spanningsschommelingen leiden.
- Het apparaat is uitsluitend voor het gebruik aan aansluitpunten voorzien die een maximale toegelaten netimpedantie van $Z_{max} = 0,233 \Omega$ niet overschrijden.
- Als gebruiker dient u vast te stellen – indien nodig, met uw energieleverancier – dat uw aansluitingspunt, waaraan u het apparaat wenst aan te sluiten, aan de boven genoemde eis voldoet.

Werkvoorbereiding / Gebruik

Controleer voor elk gebruik:

- de aan/uit-schakelaar, incl. de noodschakelaar op een juiste functie
- **vergrendelde uitneembare beveiligingsinrichtingen** door een achtereenvolgende opening van elke uitneembare veiligheidsinrichting, om de machine uit te schakelen en door het controleren dat het onmogelijk is de machine bij elke geopende veiligheidsinrichting in te schakelen
- **Rem** door controle van de werking, om vast te stellen of de afremming binnen de opgegeven remtijd plaatsvindt; indien de machine met een mechanische rem is uitgerust, moet de rem na ieder aanspreken van de overbelastingsbeveiliging worden gecontroleerd

• **Terugslagklauwen**

ten minste één keer per ploeg door visuele controle, om vast te stellen of deze zich in een goed functionerende toestand bevinden; bijv. of de contactvlakken niet door stoten beschadigd zijn en of de klauwen onder hun eigen gewicht ongehinderd terugvallen

• **Schaafmesses**

op beschadigingen en goede zitting

De machine mag alleen worden gebruikt, als aan al deze voorwaarden voldaan is.

Gebruik alleen goed geslepen en onderhouden messen. Gebruik alleen messen die voor de machine geconstrueerd zijn.

Gebruik voor het bewerken van korte werkstukken onbeschadigd duwhout of duwstokken die niet defect zijn.

Sluit de machine op een stof- of spaanafzuiging aan.

Controleer voor het begin van de bewerking of de aanslag vastgeklemd is.

Zorg ervoor dat u te allen tijde uw evenwicht kunt bewaren. Ga opzij van de machine staan. Houd uw handen bij een lopende machine op een veilige afstand van de snijwals en van de plaats waar de spanen worden uitgestoten.

Begin pas met schaven, wanneer de snijwals het benodigde toerental bereikt heeft.

Let er bovendien op dat het werkstuk geen kabels, koorden, touwen of dergelijke bevat. Bewerk geen hout dat veel losse of vaste kwasten bevat.

Beveilig lange werkstukken tegen omkantelen aan het einde van de schaaftbewerking. Gebruik hiervoor bijv. rolstandaarden of soortgelijke voorzieningen.

Het is streng verboden, spanen of splinters bij een draaiende machine te verwijderen.

Schakel de machine bij een blokkering onmiddellijk uit. Trek de netstekker uit en verwijder het geklemd werkstuk.

Na ieder gebruik dient de kleinste schaafgrootte te worden ingesteld, om verwondingsgevaar te voorkomen.

Onderhoud

Voor het uitvoeren van willekeurige werkzaamheden aan het apparaat de stekker uit het stopcontact nemen.

Voer vóór gebruik van het apparaat altijd een visuele controle uit om vast te stellen of het apparaat in het bijzonder de netkabel en de stekker beschadigd zijn.

Het apparaat mag niet worden gebruikt als het beschadigd is of de veiligheidsinrichtingen defect zijn.

Reparaties en werkzaamheden, die niet in deze aanwijzing worden beschreven, enkel door gekwalificeerd personeel laten uitvoeren.

Gebruik alléén origineel toebehoren en originele onderdelen.

De machine, in het bijzonder de luchtsleuven, altijd goed schoon houden. Spanenuitwerper en/of stofafzuiging regelmatig reinigen. Nooit water op het apparaat spuiten!

Enkel een regelmatig onderhouden en een goed verzorgd apparaat kan een tot tevredenheid werkend hulpmiddel zijn. Onderhouden verzorgingsfouten kunnen tot onvoorziene ongevallen en letsels leiden.

Reinig de machine en zijn onderdelen niet met oplosmiddelen, ontvlambare of giftige vloeistoffen. Gebruik uitsluitend een vochtige doek en controleer of de stekker uit het stopcontact is genomen.

Behandel alle beweegbare onderdelen met milieuvriendelijke olie.

Bij behoefte vindt u de reserveonderdelenlijst op het internet onder www.guede.com.

Verwijdering



Beschadigde en/of verwijderde apparaten bij de daarvoor bestemde recyclingplaatsen afleveren

Verwijdering van de transportverpakking

De verpakking beschermt het apparaat tegen transportschades. De verpakkingsmaterialen zijn meestal volgens milieuvriendelijke en verwijderingstechnische standpunten gekozen en derhalve recyclebaar. Het retour brengen van de verpakking in de materiaalomloop spaart grondstoffen en verlaagt de afvalhoeveelheden. Verpakkingsdelen (bijv. folies, styropor®) kunnen voor kinderen gevaarlijk zijn.

Verstikkingsgevaar!

Bewaar de verpakking buiten het bereik van kinderen en verwijder deze zo snel mogelijk.

Garantie

De garantieperiode is 12 maanden bij commercieel gebruik en 24 maanden voor eindgebruikers en begint met de datum van aankoop van het apparaat.

De garantie heeft uitsluitend betrekking op onvolkomenheden die op materiaal- of productiefouten betrekking hebben. Bij een claim van een onvolkomenheid, in de zin van garantie, dient de originele aankoopfactuur met de aankoopdatum bijgesloten te worden.

Van garantie uitgesloten zijn verkeerd gebruik, zoals bijv. overbelasting van het apparaat, gebruik van geweld, beschadigingen door vreemde invloeden of door vreemde voorwerpen. De niet-naleving van gebruiks- en montageaanwijzingen en normale slijtage zijn eveneens van garanties uitgesloten.

Belangrijke informatie voor klanten

Houd er rekening mee dat een retourzending, binnen of ook buiten de garantieperiode, principieel in de originele verpakking uitgevoerd zou moeten worden. Door deze maatregel worden onnodige transportschaden en hun vaak controversiële regelgevingen effectief vermeden. Enkel in de originele doos is uw apparaat optimaal beschermd en blijft daardoor een soepele verwerking gewaarborgd.

Service

Hebt u technische vragen? Een reclamatie? Hebt u reserveonderdelen of een gebruiksaanwijzing nodig? Op onze website www.guede.com in Service helpen wij u snel en niet-bureaucratisch verder. Help ons om u te helpen, a.u.b. Om uw apparaat in geval van reclamatie te kunnen identificeren hebben wij het serie+nummer evenals artikelnummer en productiejaar nodig. Deze gegevens vindt u op het typeplaatje. Vul deze gegevens hieronder in om deze altijd bij de hand te hebben.

Serienummer:	
Artikelnummer:	
Bouwjaar:	

Tel.: +49 (0) 79 04 / 700-360
 Fax: +49 (0) 79 04 / 700-51999
 E-Mail: support@ts.guede.com

Oplossen van problemen

⚠ **Voor u een storing oplost, dient u het apparaat uit te schakelen en de netstekker uit te trekken.**









Probleem	Oorzaak	Oplossing
Machine werkt niet of stopt plots	<ul style="list-style-type: none"> • Stroomuitval • Motor of schakelaar defect • Microschakelaar controleren 	<ul style="list-style-type: none"> • Zekering controleren, overbelastingsbeveiliging aan het apparaat controleren • Motor of schakelaar door een elektromonteur laten controleren • Spaanafzuigkap zo monteren, dat de microschakelaar wordt bediend. → f6
Machine blijft tijdens het schaven stilstaan	<ul style="list-style-type: none"> • Schaafmessen stomp/versleten • Overbelastingsschakelaar heeft gereageerd • Microschakelaar controleren 	<ul style="list-style-type: none"> • Messen vervangen of scherpen • Na een afkoeltijd de motor weer inschakelen • Spaanafzuigkap of tafelvergrendeling zo monteren, dat de microschakelaar wordt bediend. → f6
Werkstuk klemt bij het vandikteschaven	<ul style="list-style-type: none"> • Schaafdiepte te groot 	<ul style="list-style-type: none"> • Schaafdiepte verminderen en werkstuk in meerdere fasen bewerken
Onbevredigende toestand van het oppervlak	<ul style="list-style-type: none"> • Schaafmessen stomp/versleten • Schaafmessen door spanen verstopt • Ongelijkmatige toevoer 	<ul style="list-style-type: none"> • Messen vervangen of scherpen • Spanen verwijderen • Werkstuk met constante druk en lagere toevoersnelheid toevoeren
Bewerkte oppervlak te ruw	<ul style="list-style-type: none"> • Werkstuk bevat nog te veel vocht 	<ul style="list-style-type: none"> • Werkstuk drogen
Bewerkte oppervlak vol scheuren	<ul style="list-style-type: none"> • Werkstuk werd tegen de groeirichting in bewerkt • Te veel materiaal in één keer afgeschaafd 	<ul style="list-style-type: none"> • Werkstuk in de tegengestelde richting bewerken • Werkstuk in meerdere fasen bewerken
Te geringe aanvoer van het werkstuk bij vandikteschaven	<ul style="list-style-type: none"> • Werkstuk werd tegen de groeirichting in bewerkt • Te veel materiaal in één keer afgeschaafd 	<ul style="list-style-type: none"> • Tafelblad reinigen en dun met glijwas behandelen • Transportwalsen repareren • Zet de hendel voor de vandikteschaafinstelling in de bovenste stand

Na het verhelpen van een storing altijd alle veiligheidsvoorzieningen weer inschakelen en controleren!!!

Inspectie- en onderhoudsschema

Regelmatische onderhoudsperiode		Vóór iedere inbedrijfname	Indien nodig	Wekelijks	Na 6 maanden
Controle van de schaafmessen op vlekkeloze toestand	Controleren	✓			
	Vervangen		✓		✓
Controle van de correcte werking van de veiligheidsvoorzieningen	Controleren	✓			
	Vervangen		✓		
Reiniging van de machine van stof/spanen	Schoonmaken	✓			
Controle van de aandrijfriemen op spanning en toestand/slijtage	Controleren		✓		
	Vervangen				
Oliën/smeren van alle beweeglijke verbindingen				✓	✓

Technické údaje

Srovnávačka a tloušťkovačka	GADH 204	GADH 254 P
Obj. č. 55098	55056	
 Přípojka.....	230 V ~ 50 Hz	230 V ~ 50 Hz
 Max. výkon.....	1500 W	1500 W
Max. rychlost posuvu.....	6 m/min	6 m/min
 Počet otáček při běhu naprázdno.....	9000 min ⁻¹	9000 min ⁻¹
 Max. šířka hoblování.....	204 mm	254 mm
 Tloušťka hoblování.....	5 - 120 mm	5 - 120 mm
 Úběr třísky Tloušťkování.....	0 - 2 mm	0 - 2 mm
 Úběr třísky Srovnávání.....	0 - 3 mm	0 - 3 mm
Nůž Počet.....	2	2
Nůž Typ.....	HSS	HSS
Nůž Rozměr.....	210 x 16 x 1,5 mm	261 x 16 x 1,5 mm
Velikost Srovnávací stůl.....	745 x 210 mm	964 x 263 mm
Velikost Tloušťkovací stůl.....	270 x 200 mm	270 x 303 mm
Sklon dorazu.....	0°- 45°	0°- 45°
 Hmotnost.....	26,4 kg	34,3 kg
 Typ ochrany.....	I	I
Stupeň ochrany.....	IP 20	IP 20

Údaje o hlučnosti

Hladina akustického tlaku L _{PA} *	92,9 dB (A)	92,9 dB (A)
Kolisavost K =	3 dB (A)	3 dB (A)
Hladina akustického výkonu L _{WA} *	106 dB (A)	106 dB (A)
Kolisavost K =	3 dB (A)	3 dB (A)

Používejte chrániče sluchu!

* Změřeno podle EN 61029-1

VAROVÁNÍ Skutečná hladina vibrací se může v závislosti na typu a způsobu použití lišit od hodnoty uváděné v těchto pokynech.

Hladina vibrací se může použít pro vzájemné porovnání elektrických přístrojů.

Hodí se i pro předběžné posouzení zatížení vibracemi.

Kvůli přesnému odhadu zatížení vibracemi v průběhu určité pracovní doby by se měly zohlednit rovněž časy, ve kterých je přístroj vypnutý nebo sice běží, ale ve skutečnosti není v nasazení. To může značně redukovat objem zatížení vibracemi v průběhu celé pracovní doby.



Čerpadlo použijte teprve po pozorném přečtení a porozumění návodu k obsluze. Seznamte se s ovládacími prvky a správným použitím přístroje. Dodržujte všechny v návodu uvedené bezpečnostní pokyny. Chovejte se zodpovědně vůči třetím osobám. Obsluha je odpovědná za nehody či nebezpečí vůči třetím osobám.

Pokud máte o zapojení a obsluze přístroje pochybnosti, obraťte se na zákaznický servis.

Použití v souladu s určením

Srovnávačka a tloušťkovačka jsou určeny pouze pro použití v domácím prostředí a pro hobby řemeslníky.

Stroj je určený výhradně na hoblování dřevěných materiálů. Dřevěné materiály musí být bez cizorodých materiálů (bez hřebíků, jiných kovových dílů, kabelů, lan, provazů nebo něčeho podobného).

VAROVÁNÍ!

Následující práce se nesmějí realizovat:

- Zapouštěcí práce (t.j. jakékoliv opracovávání, které se nerealizuje na celé délce obrobku)
- Prohlubování, spojování na čepy nebo vyhlubování
- Hoblování výrazně zakřiveného dřeva, při kterém neexistuje dostatečný kontakt s podávacím stolem

⚠ Ochranná zařízení, která se nachází na stroji, je striktně zakázáno demontovat, měnit, používat v rozporu s jejich určením nebo připevňovat ochranná zařízení jiných výrobců.

Kryt nožového hřídele nesmí být během opravování odstraněn. Nepoužívaná část nožové hřídele musí být zakrytá.

Při nedodržení ustanovení z obecně platných předpisů a ustanovení z tohoto návodu nelze výrobce činit odpovědným za škody.

Je nutné dodržovat aktuálně platné bezpečnostní předpisy a pravidla.

Požadavky na obsluhu

Přístroj smí obsluhovat a udržovat pouze osoby, které jsou s ním seznámeny a informovány o možných nebezpečích.

Nikdy nenechávejte děti pracovat s přístrojem. Nikdy nenechávejte dospělé bez řádného zaškolení pracovat s přístrojem.

Obsluha si musí před použitím přístroje pozorně přečíst návod k obsluze.

Kvalifikace: Kromě podrobného poučení odborníkem není pro používání přístroje nutná žádná speciální kvalifikace.

Minimální věk: Na přístroji smí pracovat jen osoby, jež dosáhly 18 let. Výjimku představuje využití mladistvých, pokud se toto děje během profesního vzdělávání za účelem dosažení dovednosti pod dohledem školitele

Místní ustanovení mohou stanovit minimální věk uživatele.

Školení: Používání přístroje vyžaduje pouze odpovídající poučení odborníkem resp. návodem k obsluze. Speciální školení není nutné.

Zbytková nebezpečí

I při správném používání a dodržování všech bezpečnostních předpisů mohou stále ještě existovat zbytková rizika.

⚠ Nebezpečí úrazu!

- prstů a rukou v důsledku kontaktu s nožovou hřídelí na nezakrytých místech, při výměně nástroje, kromě toho mohou být při otevření ochranného krytu přitisknuté.
- na zasouvacím a výpustním otvoru
- v důsledku nebezpečného zpětného nárazu
- ohrožení elektrickým proudem, jestliže elektrické vedení nebylo správně zapojené.
- při provozu bez odsávání nebo vaku na zachytávání hoblin může vzniknout zdraví škodlivý dřevný prach.
- prostřednictvím vymrštěných dílů
- prostřednictvím kovových částí obsažených v obrobku se mohou otupit nebo zničit nože.

⚠ Poškození sluchu

Delší pobyt v bezprostřední blízkosti běžícího přístroje může způsobit poškození sluchu.

Používejte chrániče sluchu!

I přes dodržování provozního návodu mohou existovat také skrytá zbytková rizika.

Chování v případě nouze

Zaveďte úrazu odpovídající potřebnou první pomoc a vyzvěte co možná nejrychleji kvalifikovanou lékařskou pomoc. Chraňte zraněného před dalšími úrazy a uklidněte jej. Kvůli případné nehodě musí být na pracovišti vždy po ruce lékárníčka první pomoci dle DIN 13164. Materiál, který si z lékárníčky vezmete, je třeba ihned doplnit. Pokud požadujete pomoc, uveďte tyto údaje:

1. Místo nehody
2. Druh nehody
3. Počet zraněných
4. Druh zranění

Symbole

	Přečtěte si návod k obsluze
	Před prováděním jakýchkoliv prací na přístroji vždy vytáhněte zástrčku ze zásuvky.
	Používejte bezpečnostní rukavice!
	Noste respirátor!
	Noste ochranné brýle! Používejte chrániče sluchu!
	Používejte bezpečnostní boty
	Výstraha/pozor!
	Výstraha před nebezpečným elektrickým napětím
	Pozor! Riziko poranění hoblovacím nožem!
	Výstraha před odmrštěnými předměty
	Před zpracováním odstraňte všechny cizorodé předměty, např. hřebíky a drát
	Nesahejte do nebezpečného prostoru v okolí běžících nožů!
	Děti a nepovolané osoby držte vždy mimo dosah přístroje.
	Přístroj nevystavujte dešti a nepoužívejte v mokřem či vlhkém prostředí.
	
	CE symbol
	Vadné a ebo likvidované elektrické či elektronické přístroje musí být odevzdány do příslušných sběrů.
	Baterie, olej a podobné látky se nesmějí dostat do okolního prostředí.



Chraňte před vlhkem



Obal musí směřovat nahoru

Bezpečnostní Upozornění

⚠ VAROVÁNÍ!

Při používání elektrického nářadí je nutné kvůli ochraně proti zásahu elektrickým proudem, riziku poranění a vzniku požáru dodržovat následující základní bezpečnostní opatření.

Před použitím tohoto elektrického nářadí si přečtěte všechny tyto pokyny a bezpečnostní pokyny si dobře uschovejte.

Pracovní prostor udržujte čistý a uklizený. Neuklizená pracovní místa a obráběcí stoly zvyšují riziko nehod a poranění.

Přístroj nevystavujte dešti a nepoužívejte v mokřem či vlhkém prostředí.

Při práci s přístrojem vždy zajistíte dostatečné osvětlení, resp. dobré světelné poměry.

S elektronářadím nepracujte v explozí ohroženém prostředí, v němž se nacházejí hořlavé kapaliny, plyny či prach. Elektronářadí vytváří jiskry, jež mohou zapálit prach či výpary.

Chraňte se před zásahem elektrickým proudem.

Vyhňte se tělesnému kontaktu s uzemněnými objekty (např. trubek, topných těles, elektrických sporáků a chladicích přístrojů). Je-li Vaše tělo uzemněné, existuje zvýšené riziko úderu elektrickým proudem.

Děti a ostatní osoby udržujte v bezpečné vzdálenosti od elektrického přístroje. Nedovolte, aby se dotkly elektrického nářadí nebo kabelu. Při rozptýlení pozornosti můžete ztratit kontrolu nad přístrojem.

Postarejte se o bezpečné uschování elektrického nářadí. Nářadí, které se nepoužívá, musí být uloženo na suchém, podle možnosti vysoko položeném místě, mimo dosah dětí nebo musí být nedostupně uskladněno.

Přístroj nepřetěžujte. Ke své práci používejte vhodné elektronářadí. S vhodným elektronářadím pracujete lépe a bezpečněji v uvedeném rozsahu výkonu. Lépe a bezpečněji budete pracovat v uvedeném výkonovém rozsahu.

Elektrické nářadí nepoužívejte k účelům, pro které není určeno. Např. ruční kotoučovou pilu nepoužívejte na řezání větví stromů nebo dřevěných polen.

Noste vhodný oděv. Nenoste široký oděv a šperky. Vlasy, oděv a rukavice držte v bezpečné vzdálenosti od pohyblivých částí. Při pracích ve venkovním prostředí vám doporučujeme používat pracovní obuv, která neklouže. Pokud máte dlouhé vlasy, noste síťku na vlasy.

Používejte osobní ochranný oděv, který je určen pro vás. Vždy musíte nosit ochranné brýle a ochranu sluchu. Potřebná je i maska proti prachu a dýchací maska. Při manipulaci s ostrými čepelemi a listy pily musíte vždy nosit těsně přiléhající ochranné rukavice.

Pokud mají být namontovány odsávače a lapače prachu, ujistěte se, zda jsou zapojeny a správně používány. Použití odsávače prachu může snížit ohrožení prachem.

Kabel nepoužívejte v rozporu s jeho určením k nošení elektronářadí, jeho zavěšení či vytažení zástrčky ze zásuvky. Kabel chraňte před vysokými teplotami, olejem, ostrými hranami nebo pohyblivými částmi přístroje. Poškozené či zamotané kabely zvyšují riziko úderu elektrickým proudem.

Obrobek zajistěte. Na pevné příchycení obrobku používejte upínací zařízení nebo svěrák. Tímto způsobem bude bezpečněji upevněný než jen pomocí ruky.

Zabraňte abnormálnímu držení těla. Zajistěte si dobrou stabilitu a udržujte neustále rovnováhu. Tak lze elektronářadí v nečekaných situacích lépe kontrolovat.

Elektronářadí pečlivě ošetřujte.

Řezné nástroje udržujte ostré a čisté. Pečlivě ošetřené řezné nástroje s ostrými břity se méně často vzpřící a snadněji se vedou.

Řiďte se pokyny k mazání a k výměně nástroje.

Pravidelně kontrolujte přípojovací kabel elektrického nářadí a v případě poškození jej nechte vyměnit od autorizovaného odborníka.

Pravidelně kontrolujte prodlužovací kabely a pokud jsou poškozené, vyměňte je.

Rukojetě udržujte suché, čisté a bez oleje a maziv.

Zástrčku vytáhněte ze zásuvky a ebo odstraňte akumulátor, jestliže přístroj nepoužíváte, před zrealizováním nastavení přístroje, výměnou částí příslušenství, jako např. listu pily, vrtáků nebo fréz. Toto bezpečnostní opatření brání neúmyslnému spuštění elektronářadí.

Před zapnutím elektronářadí odstraňte seřizovací klíče a šroubováky. Nástroj či klíč, který se nachází v rotující části přístroje, může vést k úrazům.

Zabraňte neúmyslnému uvedení do provozu. Před zapojením do sítě a ebo akumulátoru, uchopením nebo nošením se ujistěte, zda je elektronářadí vypnuté. Pokud máte při nošení elektronářadí prst na spínači nebo přístroj zapojujete do sítě zapnutý, může to vést k úrazům.

Když s elektrickým nářadím pracujete venku, používejte pouze prodlužovací kabely, které jsou schválené i pro venkovní prostředí a jsou adekvátně označené. Použití prodlužovacího kabelu vhodného pro venkovní použití snižuje riziko úderu elektrickým proudem.

Buďte pozorní, dávejte pozor na to, co děláte, a k práci s elektronářadím přistupujte s rozumem. Elektronářadí nepoužívejte, jste-li unavení nebo pod vlivem drog, alkoholu či léků. Okamžik nepozornosti při použití elektronářadí může vést k vážným úrazům.

Zkontrolujte stroj na případná poškození. Před dalším použitím zařízení se musí pečlivě prohlédnout ochranná zařízení na jejich bezpečnou funkci a funkci podle určení.

Zkontrolujte, zda bezvadně fungují pohyblivé díly, zde nedřou, nebo zda nejsou nějaké díly poškozené. Aby bylo možné zajistit bezpečný provoz zařízení, musí být všechny díly správně namontované, a musí splňovat všechny podmínky.

Poškozená ochranná zařízení a díly musí odborně opravit nebo vyměnit uznávaná odborná dílna, pokud není v provozním návodu uvedeno nic jiného.

Nepoužívejte elektronářadí s vadným spínačem.

Elektronářadí, které nelze již zapnout či vypnout, je nebezpečné a musí být opraveno.

VAROVÁNÍ!

Použití jiných druhů nasazovaných nářadí a jiných částí příslušenství může pro vás znamenat riziko poranění.

Elektrické nářadí nechte opravovat od odborného elektrikáře. Toto elektrické nářadí odpovídá příslušným bezpečnostním ustanovením. Opravy smí provádět pouze odborný elektrikář tak, že budou použité originální náhradní díly; v opačném případě mohou pro uživatele vzniknout rizika.

Pozor!

Stroj musí být pomocí vhodných šroubů bezpečně upevněný do podlahy, protože hrozí nebezpečí jeho převrnutí.

Chyby na stroji včetně ochranných zařízení nebo nožových hřídelí musí být okamžitě po jejich odhalení nahlášeny osobě zodpovědné za bezpečnost stroje.

Elektrické připojení

POZOR! Úder elektrickým proudem! Existuje riziko úrazu elektrickým proudem!

Vadný kabel nebo zástrčka mohou způsobit úder elektrickým proudem.

Vyhňte se tělesnému kontaktu s uzemněnými díly a chraňte se před zásahem elektrického proudu.

Provoz je povolen jen s ochranným vypínačem proti chybovému proudu (RCD max. chybový proud 30mA).

Zástrčku elektrického kabelu vsuňte do zásuvky, jejíž tvar, napětí a kmitočet odpovídají platným normám. Netahejte za přívodní kabel, pokud chcete vytáhnout zástrčku ze zásuvky.

Přístroj splňuje požadavky EN 61000-3-11 a podléhá zvláštním podmínkám připojení. To znamená, že použití na libovolných volně volitelných připojovacích bodech není přípustné.

- Přístroj může při nepříznivých poměrech sítě vést k dočasnému kolísání napětí.
- Přístroj je určen výhradně k použití na připojovacích bodech, které nepřesahují maximální přípustnou impedanci sítě $Z_{max} = 0,233 \Omega$.
- Jako uživatel musíte zajistit, v případě nutnosti po konzultaci se svojí energetickou společností, aby Váš připojovací bod, na kterém chcete přístroj provozovat, splňoval výše uvedené požadavky.

Příprava práce / Provoz

Před každým použitím zkontrolujte:

- Řádnou funkci spínače a vypínače vč. nouzového vypínače
- **Zamčená Rozpojená ochranná zařízení**
Postupným otevřením každého oddělujícího ochranného zařízení, aby bylo možné stroj vypnout a kontrolou, že nelze stroj při každém otevřeném ochranném zařízení zapnout.
- **Brzdu**
pomocí zkoušky funkčnosti, abyste zjistili, jestli se zabrzdění zrealizuje v rámci stanovené doby brzdění, a jestli je stroj vybavený mechanickou brzdou, nebo se brzda po každém zareagování ochrany proti přetížení musí zkontrolovat.
- **Zachytávače zpětného nárazu**
minimálně jedenkrát během pracovní směny pomocí obhlídky, abyste zjistili, jestli jsou v dobrém pracovním stavu, např. jestli nemají nějaké poškození kontaktní plochy prostřednictvím nárazů, a jestli zachytávače pomocí vlastní váhy volně padnou zpět;
- **Nůž hoblíku**
s důrazem na jeho poškození a správné uložení.

Stroj se smí používat jen tehdy, jestliže jsou dodrženy všechny tyto podmínky

Používejte pouze naostřené a udržované nože. Používejte pouze nože zkonstruované pro příslušný stroj.

Při opravování krátkých obrobků používejte špalíky nebo paličky na jejich posouvání, které nejsou poškozené.

Stroj připojte k zařízení na odsávání prachu a hoblin.

Před začátkem opravování zkontrolujte, jestli je doraz upnutý.

Přesvědčte se, jestli stále dokážete udržet rovnováhu. Postavte se bokem ke stroji. Při běžícím stroji mějte ruce v bezpečné vzdálenosti od řezného válce a od místa, na kterém jsou ze stroje vyhazované hobliny.

S hoblováním začněte až tehdy, když řezný válec dosáhl své potřebné otáčky.

Kromě toho dávejte pozor na to, aby obrobek neobsohval žádné kabely, lana, provazy nebo podobné materiály. Nepracovávajíte takové dřevě, které má hodně suků a otvorů po větších.

Dlouhé obrobky zabezpečte proti překlopení na konci procesu hoblování. Používejte na to např. stojany na kolečkách nebo podobná zařízení.

Je striktně zakázáno odstraňovat piliny a třísky ze stroje, je-li v chodu.

Při zablokování stroj okamžitě vypněte. Vytáhněte síťovou zástrčku a odstraňte zaseknutý obrobek.

Po každém použití nastavte nejmenší velikost řezu, aby se předešlo riziku poranění.

Údržba

 **Před prováděním jakýchkoliv prací na přístroji vždy vytáhněte zástrčku ze zásuvky.**

Před každým použitím čerpadla proveďte vizuální zkoušku a ujistěte se, že čerpadlo, zejména však síťový kabel a zástrčka nejsou poškozeny.

V případě poškození čerpadla nebo jeho ochranných zařízení se čerpadlo nesmí používat.

Opravy a práce, nepopsané v tomto návodu, smí provést jen kvalifikovaný autorizovaný personál.

Používejte jen originální příslušenství a originální náhradní díly.

Stroj, především větrací štěrby, udržujte vždy v čistotě. Výhoz pilin a ebo odsávač prachu pravidelně čistěte. Na přístroj nikdy nestříkejte vodu!

Jen pravidelně udržovaný a ošetřovaný přístroj může být uspokojivou pomůckou. Nedostatečná údržba a péče může vést k nepředvídaným nehodám a úrazům.

Pro čištění kompresoru a jeho součástí nepoužívejte ředidla, hořlavé nebo toxické kapaliny.

Všechny pohyblivé díly ošetřete ekologickým olejem.

V případě potřeby najdete seznam náhradních dílů na internetové stránce www.guede.com.

Likvidace



Vadné a ebo likvidované přístroje musí být odevzdány do příslušných sběrů.

Likvidace přepravního obalu

Obal chrání přístroj před poškozením při dopravě. Obalové materiály jsou zpravidla voleny podle ekologicky přijatelných hledisek a hledisek nakládání s odpady, a proto jsou recyklovatelné. Vrácení obalu do materiálového oběhu šetrí suroviny a snižuje výskyt odpadů. Části obalů (např. fólie, styropor[®]) mohou být nebezpečné pro děti.

Nebezpečí udušení!

Ukládejte části obalů mimo dosah dětí, a co možná nejrychleji je zlikvidujte.

Záruka

Záruční doba činí 12 měsíců při průmyslovém použití, 24 měsíců pro spotřebitele a začíná dnem nákupu přístroje.

Záruka se vztahuje výhradně na nedostatky způsobené vadou materiálu nebo výrobní vadou. Při reklamaci v záruční době je třeba přiložit originální doklad o koupi s datem prodeje.

Do záruky nespadá neodborné použití jako např. přetížení přístroje, použití násilí, poškození cizím zásahem nebo cizími předměty. Nedodržení návodu k použití a montáži a normální opotřebení rovněž nespadá do záruky.

Důležité informace pro zákazníka

Upozorňujeme, že vrácení během záruční doby nebo i po záruční době je třeba zásadně provést v originálním obalu. Tímto opatřením se účinně zabrání zbytečnému poškození při dopravě a jeho často spornému vyřízení. Přístroj je optimálně chráněn jen v originálním obalu, a tím je zajištěno plynulé zpracování.

Servis

Máte technické otázky? Reklamaci? Potřebujete náhradní díly nebo návod k obsluze? Na naší domovské stránce www.guede.com Vám v oddílu Servis pomůžeme rychle a nebyrokraticky. Prosim pomozte nám pomoci Vám. Aby bylo možné Váš přístroj v případě reklamace identifikovat, potřebujeme sériové číslo, objednávací číslo a rok výroby. Všechny tyto údaje najdete na typovém štítku. Abyste měli tyto údaje vždy po ruce, zapište si je prosím dole.

Sériové číslo:

Objednávací číslo:

Rok výroby:

Tel.: +49 (0) 79 04 / 700-360

Fax: +49 (0) 79 04 / 700-51999

E-Mail: support@ts.guede.com

Odstranění poruchy

⚠ **Dříve než odstraníte poruchu přístroje, přístroj vypněte a vytáhněte síťovou zástrčku.**











Porucha	Příčina	Odstranění
Stroj nefunguje nebo se náhle zastaví	<ul style="list-style-type: none"> • Vypadek elektrického proudu • Motor nebo spínač je chybný • Zkontrolujte mikrospínač 	<ul style="list-style-type: none"> • Zkontrolujte pojistku, prověřte ochranu proti přetížení na přístroji. • Motor nebo spínač nechte zkontrolovat odborným elektrikářem. • Odsávací kryt na hobliny namontujte tak, aby se stisknul mikrospínač. → 6
Stroj zůstane stát během hoblování	<ul style="list-style-type: none"> • Nůž hoblíku je tupý/opotřeбенý • Zareagoval spínač při přetížení • Zkontrolujte mikrospínač 	<ul style="list-style-type: none"> • Nůž vyměňte nebo naostřete • Po době chlazení motor opět zapněte • Odsávací kryt na hobliny nebo zablokování stolu namontujte tak, aby se stisknul mikrospínač. → 6
Obrobek se při tloušťkování zasekne Neuspokojivý stav povrchu	<ul style="list-style-type: none"> • Hloubka řezu je příliš velká • Nůž hoblíku je tupý/opotřeбенý • Nůž hoblíku je ucpaný hoblinami • Nerovnoměrný přísun 	<ul style="list-style-type: none"> • Zredukujte hloubku řezu a obrobek opravujte ve více pracovních operacích • Nůž vyměňte nebo naostřete • Odstraňte hobliny • Obrobek přisouvejte konstantním tlakem a zredukovanou rychlostí přísunu • Obrobek vysušte
Příliš hrubě opracovaný povrch Opracovaný povrch má praskliny	<ul style="list-style-type: none"> • Obrobek ještě obsahuje příliš vlhkosti • Obrobek byl opracovaný proti směru růstu • Příliš mnoho materiálu ohoblovaného najednou 	<ul style="list-style-type: none"> • Obrobek opravujte z opačného směru • Obrobek opravujte ve více pracovních operacích
Příliš malý posuv obrobku při tloušťkování	<ul style="list-style-type: none"> • Obrobek byl opracovaný proti směru růstu • Příliš mnoho materiálu ohoblovaného najednou 	<ul style="list-style-type: none"> • Desku stolu vyčistěte a ošetřete tenkou vrstvou kluzného vosku • Opravte podávací válce • Páku na nastavení tloušťkovačky dejte do horní polohy

Po každém odstranění poruchy uveďte opět do provozu všechny bezpečnostní zařízení a zkontrolujte je!!!

Plán prohlídek a údržby

Pravidelné údržbové období		Před každým uvedením do provozu	V případě potřeby	Jednou za týden	Po 6 měsících
prověření bezchybného stavu nože hoblíku	Kontrola	✓			
	Výměna		✓		✓
prověření funkčnosti bezpečnostních zařízení	Kontrola	✓			
	Výměna		✓		
čištění stroje od prachu / hoblin	Vyčistěte	✓			
prověření napnutí a stavu / opotřeбенí hnacích řemenů	Kontrola		✓		
	Výměna				
naolejování / namazání všech pohyblivých spojovacích dílů				✓	✓

Technické Údaje

Zrovnávačka a hrúbkovačka	GADH 204	GADH 254 P
Obj. č. 55098	55056	
 Prípojka.....	230 V ~ 50 Hz	230 V ~ 50 Hz
 Max. výkon.....	1500 W	1500 W
Max. rýchlosť posuvu.....	6 m/min	6 m/min
 Otáčky naprázdno.....	9000 min ⁻¹	9000 min ⁻¹
 Max. šírka hobľovania.....	204 mm	254 mm
 Hrúbka hobľovania.....	5 - 120 mm	5 - 120 mm
 Úber triesky Hrúbkovanie.....	0 - 2 mm	0 - 2 mm
 Úber triesky Zrovnávanie.....	0 - 3 mm	0 - 3 mm
Nôž Počet.....	2	2
Nôž Typ.....	HSS	HSS
Nôž Rozmer.....	210 x 16 x 1,5 mm	261 x 16 x 1,5 mm
Veľkosť Zrovnávací stôl.....	745 x 210 mm	964 x 263 mm
Veľkosť Hrúbkovací stôl.....	270 x 200 mm	270 x 303 mm
Sklon dorazu.....	0° - 45°	0° - 45°
 Hmotnosť.....	26,4 kg	34,3 kg
 Typ ochrany.....	I	I
 Stopnja zaščite.....	IP 20	IP 20



Údaje o hluku

Hladina akustického tlaku L_{PA}^*	92,9 dB (A)	92,9 dB (A)
Kolisavosť $K =$	3 dB (A)	3 dB (A)
Hladina akustického výkonu L_{WA}^*	106 dB (A)	106 dB (A)
Kolisavosť $K =$	3 dB (A)	3 dB (A)

Používajte ochranu sluchu!

* Merané podľa EN 61029-1

POZOR Hladina vibrácií sa zmení zodpovedajúci nasadeniu elektrického nástroja a môže v mnohých prípadoch ležať nad hodnotou uvádzanou v týchto pokynoch.

Hladina vibrácií sa môže použiť na vzájomné porovnanie elektrických prístrojov.

Hodí sa aj na predbežné posúdenie kmitavého namáhania.

Kvôli presnému odhadu zaťaženia od vibrácií počas určitej pracovnej doby by sa mali zohľadniť tiež tie časy, v ktorých je prístroj vypnutý alebo síce beží, ale v skutočnosti nie je v nasadení. Toto môže značne redukovať objem zaťaženia od vibrácií v priebehu celej pracovnej doby.



Zrovnávačku a hrúbkovačku použite až po pozornom prečítaní a porozumení návodu k obsluhu. Oboznámte sa s

ovládacími prvkami a správnym použitím prístroja. Dodržujte všetky v návode uvedené bezpečnostné pokyny. Správajte sa zodpovedne voči tretím osobám.

Obsluha je zodpovedná za nehody či nebezpečenstvo voči tretím osobám.

Ak máte o zapojení a obsluhu prístroja pochybnosti, obráťte sa na zákaznícky servis.

Použitie Podľa Predpisov

Zrovnávačka a hrúbkovačka sú určené iba na použitie v domácom prostredí a pre hobby remeselníkov.

Stroj je určený výhradne na hobľovanie drevených materiálov. Drevené materiály musia byť bez cudzodrodných materiálov (klinčov, iných kovových dielov, káblov, lán, povrazov alebo niečoho podobného).

POZOR!

Nasledujúce práce sa nesmú realizovať:

- Zapracovávacie práce (t.j. také opracovávanie, ktoré sa nerealizuje na celej dĺžke obrobku)
- Prehĺbenie, spájanie čapom alebo vyhlbenie
- Hobľovanie výrazne zakriveného dreva, pri ktorom neexistuje dostatočný kontakt s podávacím stolom

 Ochranné zariadenia, ktoré sa nachádzajú na stroji, je striktné zakázané demontovať, meniť, používať v rozpore s ich určením alebo pripieňovať ochranné zariadenia iných výrobcov.

Kryt nožového hriadeľa nesmie byť počas spracovávanía odstránený. Nepoužívaná časť nožového hriadeľa musí byť zakrytá.

Pri nedodržaní ustanovení zo všeobecne platných predpisov a ustanovení z tohto návodu nie je možné výrobcu považovať zodpovedným za škody.

Treba dodržiavať aktuálne platné bezpečnostné predpisy a pravidlá.

Požiadavky na obsluhu

Prístroj smú obsluhovať a udržiavať iba osoby, ktoré sú s ním oboznámené a informované o možných nebezpečenstvách.

Nikdy nenechávajte deti pracovať s prístrojom. Nikdy nenechávajte dospelých bez riadneho zaškolenia pracovať s prístrojom.

Obsluha si musí pred použitím prístroja pozorne prečítať návod na obsluhu.

Kvalifikácia: Okrem podrobného poučenia odborníkom nie je na používanie prístroja nutná žiadna špeciálna kvalifikácia.

Minimálny vek: Na prístroji smú pracovať len osoby, ktoré dosiahli 18 rokov. Výnimku predstavuje využitie mladistvých, ak sa toto deje počas profesijného vzdelávania s cieľom dosiahnutia zručností pod dohľadom školiteľa.

Miestne ustanovenia môžu stanoviť minimálny vek užívateľa.

Školenie: Používanie prístroja vyžaduje iba zodpovedajúce poučenie odborníkom, resp. návodom na obsluhu. Špeciálne školenie nie je nutné.

Zvyškové nebezpečenstvá

Aj pri správnom používaní a dodržiavaní všetkých bezpečnostných predpisov môžu stále ešte existovať zvyškové riziká.

Nebezpečenstvo úrazu!

- prstov a rúk v dôsledku kontaktu s nožovým hriadeľom na nezakrytých miestach, pri výmene nástroja, okrem toho môžu byť pri otvorení ochranného krytu pritlačené.
- na zasúvacom a výpustnom otvore
- v dôsledku nebezpečného spätného nárazu
- ohrozenie elektrickým prúdom, ak elektrické vedenie nebolo správne zapojené.
- pri prevádzke bez odsávania alebo vaku na zachytávanie hoblín môže vzniknúť zdraviu škodlivý drevný prach.
- prostredníctvom vymrštených dielov
- Prostredníctvom kovových častí obsiahnutých v obrobku sa môžu otupiť alebo zničiť nože.

Poškodenie sluchu

Dlhší pobyt v bezprostrednej blízkosti bežiaceho prístroja môže spôsobiť poškodenie sluchu.

Používajte ochranu sluchu!

Aj napriek dodržiavaniu prevádzkového návodu môžu existovať aj skryté zvyškové riziká.

Správanie v prípade núdze

Poskytnite úrazu zodpovedajúcu potrebnú prvú pomoc a vyzvite čo možno najrýchlejšie kvalifikovanú lekársku pomoc. Chráňte zraneného pred ďalšími úrazmi a upokojte ho. Pre prípadnú nehodu musí byť na pracovisku vždy poruke lekárnica prvej pomoci podľa DIN 13164. Materiál, ktorý si z lekárnice vezmete, je potrebné ihneď doplniť. Ak požadujete pomoc, uveďte tieto údaje:

1. Miesto nehody
2. Druh nehody
3. Počet zranených
4. Druh zranenia

Symbody



Prečítajte si návod na obsluhu



Pred vykonávaním akýchkoľvek prác na prístroji vždy vytiahnite zástrčku zo zásuvky.



Používajte bezpečnostné rukavice!

	Noste respirátor!
	Noste ochranné okuliare! Používajte ochranu sluchu!
	Používajte bezpečnostné topánky
	Výstraha/pozor!
	Výstraha pred nebezpečným elektrickým napätím
	Pozor! Riziko poranenia prostredníctvom hobľovacieho noža!
	Výstraha pred odmrštenými predmetmi
	Pred spracovaním odstráňte všetky cudzorodé predmety, napr. klinec a drôt
	Nezasahujte do nebezpečného priestoru v okolí bežiacich zošov!
	Deti a nepovolane osoby držte vždy mimo dosahu prístroja.
	Pripravené na dažď
	Pripravené na vlhkosť
	CE symbol
	Chybné a/alebo likvidované elektrické či elektronické prístroje musia byť odovzdané do príslušných zberníc.
	Baterije, olje in podobne snovi ne smeju priti v okolje.
	Chráňte pred vlhkom
	Obal musí smerovať hore

Bezpečnostné Pokyny

⚠ POZOR!

Pri používaní elektrického náradia treba kvôli ochrane proti zásahu elektrickým prúdom, riziku poranenia a vzniku požiaru dodržiavať nasledujúce základné bezpečnostné opatrenia.

Pred použitím tohto elektrického náradia si prečítajte všetky tieto pokyny a bezpečnostné pokyny si dobre uschovajte.

Pracovný priestor udržiavajte čistý a uprataný.

Nepoupratané pracovné miesta a obrábacie stoly zvyšujú riziko nehôd a poranení.

Prístroj nevystavujte dažďu a nepoužívajte v mokrom či vlhkom prostredí.

Pri práci s prístrojom vždy zaistite dostatočné osvetlenie, resp. dobré svetelné pomery.

S elektronáradiem nepracujte v explóziou ohrozenom prostredí, v ktorom sa nachádzajú horľavé kvapaliny, plyny či prach. Elektronáradie vytvára iskry, ktoré môžu zapáliť prach či výpary.

Chráňte sa pred zásahom elektrického prúdu.

Vyhňte sa telesnému kontaktu s uzemnenými objektmi (napr. rúr, výhrevných telies, elektrických sporákov a chladiacich prístrojov). Ak je vaše telo uzemnené, existuje zvýšené riziko úrazu elektrickým prúdom.

Deti a ostatné osoby udržiavajte v bezpečnej vzdialenosti od elektrického prístroja. Nedovoľte, aby sa dotkli elektrického náradia alebo kábla. Pri rozptylení pozornosti môžete stratiť kontrolu nad prístrojom.

Postarajte sa o bezpečné uschovanie elektrického náradia. Náradie, ktoré sa nepoužíva, musí byť uložené na suchom, podľa možnosti vysoko položenom mieste, mimo dosahu detí alebo musí byť nedostupne uskladnené.

Prístroj nepreťažujte. Na svoju prácu používajte vhodné elektronáradie. S vhodným elektronáradiem pracujete lepšie a bezpečnejšie v uvedenom rozsahu výkonu. Lepšie a bezpečnejšie budete pracovať v uvedenom výkonovom rozsahu.

Elektrické náradie nepoužívajte na také účely, pre ktoré nie je určené. Napr. ručnú kotúčovú pílu nepoužívajte na rezanie konárov stromov alebo drevených polien.

Noste vhodný odev. Nenoste široký odev a šperky. Vlasy, odev a rukavice držte v bezpečnej vzdialenosti od pohyblivých častí. Pri prácach vo vonkajšom prostredí vám odporúčame používať pracovnú obuv, ktorá sa nešmýka. Pri dlhých vlasoch noste sieťku na vlasy.

Používajte osobný ochranný výstroj, ktorý je určený pre vás. Vždy musíte nosiť ochranné okuliare a ochranu sluchu. Potrebná je aj maska proti prachu a dýchacia maska. Pri manipulácii s ostrými čepelami a listami píly musíte vždy nosiť tesne priliehajúce ochranné rukavice.

Ak majú byť namontované odsávače a lapače prachu, uistite sa, či sú zapojené a správne používané. Použitie odsávača prachu môže znížiť ohrozenie prachom.

Kábel nepoužívajte v rozpore s jeho určením na nosenie elektronáradia, jeho zavesenie či vytiahnutie zástrčky zo zásuvky. Kábel chráňte pred vysokými teplotami, olejom, ostrými hranami alebo pohyblivými časťami prístroja. Poškodené či zamotané káble zvyšujú riziko úrazu elektrickým prúdom.

Obrobok zaistíte. Na pevné prichytenie obrobku používajte upínacie zariadenia alebo zverák. Takto bude bezpečnejšie uchytený ako iba pomocou ruky.

Zabráňte abnormálnemu držaniu tela. Zaistíte si dobrú stabilitu a udržujte neustále rovnováhu. Tak je možné elektronáradie v nečakaných situáciách lepšie kontrolovať.

Elektronáradie starostlivo ošetríte.

Rezné nástroje udržujte ostré a čisté. Starostlivo ošetrované rezné nástroje s ostrými čepelami sa menej často vzpriecia a ľahšie sa vedú.

Riadte sa pokynmi k mazaniu a k výmene nástroja.

Pravidelne kontrolujte prípojný kábel elektrického náradia a v prípade poškodenia ho nechajte prostredníctvom autorizovaného odborníka vymeniť.

Pravidelne kontrolujte predlžovacie káble a ak sú tieto poškodené, tak ich vymeňte.

Rukoväte udržiavajte suché, čisté a bez oleja a mazív.

Zástrčku vytiahnite zo zásuvky a/alebo odstráňte akumulátor, ak prístroj nepoužívate, pred zrealizovaním nastavenia prístroja, výmenou častí príslušenstva, ako napr. listu píly, vrtákov alebo frézy. Toto bezpečnostné opatrenie bráni neúmyselnému spusteniu elektronáradia.

Pred zapnutím elektronáradia odstráňte nastavovacie kľúče a skrutkovače. Nástroj či kľúč, ktorý sa nachádza v rotujúcej časti prístroja, môže viesť k úrazom.

Zabráňte neúmyselnému uvedeniu do prevádzky. Pred zapojením do siete a/alebo akumulátora, uchopením alebo nosením sa uistíte, či je elektronáradie vypnuté. Ak máte pri nosení elektronáradia prst na spínači alebo prístroj zapájate do siete zapnutý, môže to viesť k úrazom.

Ak s elektrickým náradím pracujete vonku, používajte iba predlžovacie káble, ktoré sú schválené aj pre vonkajšie prostredie a adekvátne sú označené. Použitie predlžovacieho kábla vhodného na vonkajšie použitie znižuje riziko úrazu elektrickým prúdom.

Buďte pozorní, dávajte pozor na to, čo robíte, a k práci s elektronáradím pristupujte s rozumom. Elektronáradie nepoužívajte, ak ste unavení alebo pod vplyvom drog, alkoholu či liekov. Okamih nepozornosti pri použití elektronáradia môže viesť k vážnym úrazom.

Skontrolujte stroj na prípadné poškodenia. Pred ďalším použitím zariadenia sa musia starostlivo prezrieť ochranné zariadenia na ich bezpečnú funkciu a funkciu podľa určenia.

Skontrolujte, či bezchybne fungujú pohyblivé diely, či nedrú, alebo či nie sú nejaké diely poškodené. Aby bolo možné zaistiť bezpečnú prevádzku zariadenia, musia byť všetky diely správne namontované, a musia spĺňať všetky podmienky.

Poškodené ochranné zariadenia a diely musí odborné opraviť alebo vymeniť uznávaná odborná dielňa, ak nie je v prevádzkovom návode uvedené nič iné.

Nepoužívajte elektronáradie s chybným spínačom. Elektronáradie, ktoré už nie je možné zapnúť či vypnúť, je nebezpečné a musí byť opravené.

POZOR!

Použitie iných nasadzovaných náradí a iných častí príslušenstva môže pre vás znamenať riziko poranenia.

Elektrické náradie nechajte opravovať prostredníctvom odborníka elektrikára. Toto elektrické náradie zodpovedá príslušným bezpečnostným ustanoveniam. Opravy smie realizovať iba odborník elektrikár tak, že budú použité originálne náhradné diely; v opačnom prípade môžu vzniknúť pre používateľa riziká.

Pozor!

Stroj musí byť pomocou vhodných skrutiek bezpečne upevnený do podlahy, lebo tu existuje nebezpečenstvo jeho prevrhnutia.

Chyby na stroji vrátane ochranných zariadení alebo nožových hriadelov musia byť okamžite po ich odhalení nahlásené osobe zodpovednej za bezpečnosť stroja.

Elektrické pripojenie

POZOR! Úraz elektrickým prúdom! Existuje riziko úrazu elektrickým prúdom!

Chybný kábel alebo zástrčka môžu spôsobiť úraz elektrickým prúdom.

Vyhňte sa telesnému kontaktu s uzemnenými dielmi a chráňte sa pred zásahom elektrického prúdu.

Prevádzka je povolená len s ochranným vypínačom proti chybovému prúdu (RCD max. chybový prúd30 mA).

Zasuňte vidlicu elektrického kábla do zásuvky, vhodnej čo do formy, napätia a frekvencie a pridržajte sa platných noriem.

Neťahajte za prívodný kábel, ak chcete vytiahnuť zástrčku zo zásuvky.

Prístroj spĺňa požiadavky EN 61000-3-11 a podlieha zvláštnym podmienkam pripojenia. To znamená, že použitie na ľubovoľných voľne voliteľných prípájacích bodoch nie je prípustné.

- Prístroj môže pri nepriaznivých pomeroch siete spôsobiť dočasné kolísanie napätia.
- Prístroj je určený výhradne na použitie na pripájacích bodoch, ktoré nepresahujú maximálnu prípustnú impedanciu siete $Z_{max} = 0,233 \Omega$.
- Ako užívateľ musíte zaistiť, v prípade nutnosti po konzultácii so svojou energetickou spoločnosťou, aby váš pripájací bod, na ktorom chcete prístroj prevádzkovať, splňoval vyššie uvedené požiadavky.

Príprava práce / Prevádzka

Pred každým použitím skontrolujte:

- Riadnu funkciu spínača a vypínača vr. núdzového vypínača
- **Zamknuté Rozpojené ochranné zariadenia**
Postupným otvorením každého oddelujúceho ochranného zariadenia, aby bolo možné stroj vypnúť a kontrolou, že nie je možné stroj pri každom otvorení ochrannom zariadení zapnúť.
- **Brzdu**
prostredníctvom skúšky funkčnosti, aby ste zistili, či sa zabrzdzenie zrealizuje v rámci stanovenej doby brzdenia, a ak je stroj vybavený mechanickou brzdou, či sa brzda po každom zareagovaní ochrany proti preťaženiu musí skontrolovať
- **Zachytávače spätného nárazu**
minimálne jedenkrát počas pracovnej zmeny pomocou obhliadky, aby ste zistili, či sú v dobrom pracovnom stave, napr. či nemajú nejaké poškodenie kontaktnej plochy prostredníctvom nárazov, a či zachytávače prostredníctvom vlastnej váhy voľne padnú späť;
- **Nôž hoblíka**
s dôrazom na jeho poškodenia a správne uloženie.

Stroj sa smie používať iba vtedy, ak sú dodržané všetky tieto podmienky

Používajte iba naostrené a udržiavané nože.

Používajte iba nože skonštruované pre príslušný stroj.

Pri opracovávaní krátkych obrobkov používajte drevá alebo palice na ich posúvanie, ktoré nie sú poškodené.

Stroj pripojte k zariadeniu na odsávanie prachu a hoblín.

Pred začiatkom opracovávania skontrolujte, či je doraz upnutý.

Presvedčte sa, či stále dokázate udržať rovnováhu. Postavte sa bokom k stroju. Pri bežiacom stroji majte ruky v bezpečnej vzdialenosti od rezného valca a od miesta, na ktorom sú zo stroja vyhadzované hoblíny. S hoblívaním začnite až vtedy, keď rezný valec dosiahol svoje potrebné otáčky.

Okrem toho dávajte pozor na to, aby obrobok neobšahoval žiadne káble, laná, povrazy alebo podobné materiály. Neopracovávajte také drevo, ktoré má veľa hrčí a otvorov v dreve.

Dlhé obrobky zabezpečte proti preklopeniu na konci procesu hoblívania. Používajte na to napr. stojany na kolieskach alebo podobné zariadenia.

Je striktné zakázané odstraňovať piliny a triesky zo stroja, ak je v chode.

Pri zablokovaní stroja okamžite vypnite. Vytiahnite sieťovú zástrčku a odstráňte zaseknutý obrobok.

Po každom použití nastavte najmenšiu veľkosť rezu, aby sa predišlo riziku poranenia.

Údržba

 **Pred vykonávaním akýchkoľvek prác na prístroji vždy vyťahujte zástrčku zo zásuvky.**

Pred každým použitím prístroja uskutočnite vizuálnu skúšku a uistite sa, že čerpadlo, zvlášť však sieťový kábel a zástrčka, nie sú poškodené.

Prístroj sa nesmie používať, ak je poškodené, alebo sú defektné bezpečnostné zariadenia.

Opravy a práce, nepopísané v tomto návode, smie vykonať len kvalifikovaný autorizovaný personál.

Používať len originálne príslušenstvo a originálne náhradné diely.

Stroj, predovšetkým vetracie štrbiny, udržiavajte vždy v čistote. Vyhadzovač pilín a/alebo odsávač prachu pravidelne čistite. Na prístroj nikdy nestriekajte vodu!

Len pravidelne udržiavaný a ošetrovaný prístroj môže byť uspokojivou pomocou. Nedostatočná údržba a starostlivosť môže viesť k nepredvídaným nehodám a úrazom.

Nečistite prístrojové zariadenie a jeho komponenty riedidlami, horľavými alebo toxickými kvapalinami.

Všetky pohyblivé diely ošetrte ekologickým olejom.

V prípade potreby nájdete zoznam náhradných dielov na internetovej stránke www.guede.com.

Likvidácia



Chybné a/alebo likvidované prístroje musia byť odovzdané do príslušných zberní.

Likvidácia prepravného obalu

Obal chráni prístroj pred poškodením pri doprave. Obalové materiály sú spravidla volené podľa ekologicky prijateľných hľadísk a hľadísk nakladania s odpadmi, a preto sú recyklovateľné. Vrátanie obalu do materiálového obehu šetrí suroviny a znižuje výskyt odpadov. Časti obalov (napr. fólia, styropor®) môžu byť nebezpečné pre deti.

Nebezpečenstvo udusení!

Ukladajte časti obalov mimo dosahu detí, a čo možno najrychlejšie ich zlikvidujte.

Záruka

Záručná lehota je 12 mesiacov pri priemyselnom použití, 24 mesiacov pre spotrebiteľa a začína dňom nákupu prístroja.

Záruka sa vzťahuje výhradne na nedostatky spôsobené chybou materiálu alebo výrobnou chybou. Pri reklamácií v záručnej lehote je potrebné priložiť originálny doklad o kúpe s dátumom predaja.

Do záruky nespadá neodborné použitie, ako napr. preťaženie prístroja, použitie násilia, poškodenie cudzím zásahom alebo cudzími predmetmi. Nedodržanie návodu na použitie a montáž a normálne opotrebenie tiež nespadá do záruky.

Dôležité informácie pre zákazníka

Upozorňujeme, že vrátenie počas záručnej lehoty alebo i po záručnej lehote je potrebné zásadne vykonať v originálnom obale. Týmto opatrením sa účinne zabráni zbytočnému poškodeniu pri doprave a často spornému vybaveniu. Prístroj je optimálne chránený len v originálnom obale, a tým je zaistené plynulé spracovanie.

Servis

Máte technické otázky? Reklamáciu? Potrebujete náhradné diely alebo návod na obsluhu? Na našej domovskej stránke www.guede.com vám v oddiele Servis pomôžeme rýchlo a nebyrokraticky. Pomôžte nám, prosím, aby sme mohli pomôcť vám. Aby bolo možné váš prístroj v prípade reklamácie identifikovať, potrebujeme sériové číslo, objednávacie číslo a rok výroby. Všetky tieto údaje nájdete na typovom štítku. Aby ste mali tieto údaje vždy poruke, zapíšte si ich, prosím, dole.

Sériové číslo:

Objednávacie číslo:

Rok výroby:

Tel.: +49 (0) 79 04 / 700-360

Fax: +49 (0) 79 04 / 700-51999

E-Mail: support@ts.guede.com

Odstránenie poruchy

⚠ **Skôr ako odstránite poruchu prístroja, prístroj vypnite a vytiahnite sieťovú zástrčku.**

Problém	Príčina	Odstránenie
Stroj nefunguje alebo sa naraz zastaví	<ul style="list-style-type: none"> • Výpadok elektrického prúdu • Motor alebo spínač je chybný • Skontrolujte mikrospínač 	<ul style="list-style-type: none"> • Skontrolujte poistku, preverte ochranu proti preťaženiu na prístroji. • Motor alebo spínač nechajte skontrolovať odborníkom elektrikárom. • Odsávací kryt na hobliny namontujte tak, aby sa stlačil mikrospínač. → [6]
Stroj zostane počas hobľovania stáť	<ul style="list-style-type: none"> • Nôž hoblíka je tupý/opotrebený • Zareagoval spínač pri preťažení • Skontrolujte mikrospínač 	<ul style="list-style-type: none"> • Nôž vymeňte alebo naostrite • Po dobe chladnutia motor opäť zapnite • Odsávací kryt na hobliny alebo zablokovanie stola namontujte tak, aby sa stlačil mikrospínač. → [6]
Obrobok sa pri hrúbkovaní zasekne	<ul style="list-style-type: none"> • Hĺbka rezu je príliš veľká 	<ul style="list-style-type: none"> • Zredukujte hĺbku rezu a obrobok opracujte vo viacerých pracovných operáciách
Neuspokojivý stav povrchu	<ul style="list-style-type: none"> • Nôž hoblíka je tupý/opotrebený • Nôž hoblíka je upchatý hoblinami • Nerovnomerné privádzanie 	<ul style="list-style-type: none"> • Nôž vymeňte alebo naostrite • Odstráňte hobliny • Obrobok privádzajte konštantným tlakom a zredukovanou rýchlosťou privádzania • Obrobok vysušte
Príliš hrubo opracovaný povrch	<ul style="list-style-type: none"> • Obrobok ešte obsahuje príliš veľa vlhkosti 	<ul style="list-style-type: none"> • Obrobok opracujte z protismeru • Obrobok opracujte vo viacerých pracovných operáciách
Opracovaný povrch má praskliny	<ul style="list-style-type: none"> • Obrobok bol opracovaný proti smeru rastu • Príliš veľa materiálu ohobľovaného naraz 	<ul style="list-style-type: none"> • Dosku stola vyčistite a ošetríte tenkou vrstvou klzného vosku • Opravte podávacie valce • Páku na nastavenie hrúbkovačky dajte do hornej polohy
Príliš malý posuv obrobku pri hrúbkovaní	<ul style="list-style-type: none"> • Obrobok bol opracovaný proti smeru rastu • Príliš veľa materiálu ohobľovaného naraz 	<ul style="list-style-type: none"> • Opravte podávacie valce • Páku na nastavenie hrúbkovačky dajte do hornej polohy











Po každom odstránení poruchy všetky bezpečnostné zariadenia opäť uveďte do prevádzky a skontrolujte ich!!!

Plán prehliadok a údržby

Pravidelné údržbové obdobie		Pred každým uvedením do prevádzky	V prípade potreby	Raz za týždeň	Po 6 mesiacoch
preverenie bezchybného stavu noža hoblíka	Kontrola	✓			
	Výmena		✓		✓
preverenie funkčnosti bezpečnostných zariadení	Kontrola	✓			
	Výmena		✓		
čistenie stroja od prachu / hoblín	Vyčistite	✓			
preverenie napnutia a stavu / opotrebenia hnacích remeňov	Kontrola		✓		
	Výmena				
naolejovanie / namastenie všetkých pohyblivých spojovacích dielov				✓	✓

Műszaki Adatok

Egyengető és vastagoló gyalu

	GADH 204	GADH 254 P
Megrend.szám	55098	55056
 Feszültség	230 V ~ 50 Hz	230 V ~ 50 Hz
 Max. teljesítmény	1500 W	1500 W
Max. előtolási sebesség	6 m/min	6 m/min
 Üresjárat fordulatszám	9000 min ⁻¹	9000 min ⁻¹
 Max. gyalulási szélesség	204 mm	254 mm
 Gyalulási vastagság	5 - 120 mm	5 - 120 mm
 Forgácsolóvel Vestagoló gyalulás	0 - 2 mm	0 - 2 mm
 Forgácsolóvel Egyengető gyalulás	0 - 3 mm	0 - 3 mm
 száma Kések	2	2
száma Tipus	HSS	HSS
száma Méret	210 x 16 x 1,5 mm	261 x 16 x 1,5 mm
Méret Egyengető asztal	745 x 210 mm	964 x 263 mm
Méret Vestagoló gyaluasztal	270 x 200 mm	270 x 303 mm
Ütköző dőlése	0° - 45°	0° - 45°
 Súly	26,4 kg	34,3 kg
 Védelmi típus	I	I
Védelmi fok	IP 20	IP 20

Zajártalom adatok

akusztikus nyomás szint L _{PA} *	92,9 dB (A)	92,9 dB (A)
K bizonytalanság =	3 dB (A)	3 dB (A)
akusztikus teljesítmény szint L _{WA} *	106 dB (A)	106 dB (A)
K bizonytalanság =	3 dB (A)	3 dB (A)

Hallásvédő eszköz használata ajánlott!

* mérve... szerint EN 61029-1

FIGYELMEZTETÉS A rezgésszint az elektromos szerszám használatának megfelelően változni fog, és némely esetben meghaladhatja az útmutatókban megadott értéket.

A vibráció szintje felhasználható az egyes elektromos berendezések összehasonlítására

Az érték alkalmas a vibrációs terhelés felbecsülésére is.

A vibrációs terhelés pontos meghatározásához, a munkaidő bizonyos szakaszaiban, azokat az időket is figyelembe kell venni, amikor a készülék ki van kapcsolva, vagy bár működik, de ténylegesen nem dolgoznak vele. Ez a teljes munkaidőre vonatkozó vibrációs terhelést lényegesen lecsökkentheti.



Csak azután használja a szivattyút, miután figyelmesen elolvasta és megértette a kezelési útmutatót.

Ismertkedjen meg az irányító elemekkel és a berendezés szabályszerű használatával! Tartsa be a biztonsági utasításokat. Viselkedjen figyelmesen harmadik személlyel szemben.

A kezelő személy felelős a balesetekért és a harmadik személy biztonságáért.

Az esetben, ha a gép bekapcsolásával és kezelésével kapcsolatban kételyei támadnak, forduljon a szervizszolgálathoz.

Rendeltetés szerinti használat

Az egyengető és vastagoló gyalu otthoni és hobbi célú használatra készült.

A gép rendeltetése szerint kizárólag faanyagok gyalulására való. A faanyagok idegen anyagoktól (szögtől, egyéb fém elemektől, kábelektől, kötelektől, zsinóroktól és hasonlótól) mentesnek kell lennie.

FIGYELMEZTETÉS!

A következő munkálatokat nem szabad elvégezni:

- Szakaszos megmunkálás (azaz olyan megmunkálás, amely nem terjed ki a munkadarab teljes hosszára)
- Mélyedések, csapok vagy hornyok
- Erősen hajlott fa gyalulása, amely nem fekszik fel kellően a feladóasztalra

⚠ Szigorúan tilos a gépre felszerelt védőberendezéseket leszerelni, kicserélni, nem a rendeltetésnek megfelelően használni, vagy más gyártóktól származó biztonsági berendezéseket használni.

A késtengelyt takaró védőburkolatot megmunkálás közben nem szabad eltávolítani. A késtengely használaton kívüli részét le kell takarni.

Ebben az utasításban foglalt általánosan érvényes előírások mellőzése következtében beállt károkért a gyártó nem felelős

A mindenkor hatályos balesetvédelmi előírásokat és szabályokat be kell tartani.

Követelmények a gép kezelőjére

A berendezést kizárólag a lehetséges veszélyekről tájékoztatást kapó személyek kezelhetik.

Tilos megengedni gyerekeknek, hogy a géppel dolgozzanak. Tilos olyan személyeknek dolgoznia a géppel, akik nincsenek kellőképpen kioktatva a géppel való munkáról.

A gép kezelője használat előtt figyelmesen olvassa el a használati utasítást.

Szakképesítés: A gép használatához, szakemberrel való felvilágosításon kívül nem szükséges speciális szakképesítés.

Minimális korhatár: A géppel kizárólag 18 éven felüli személyek dolgozhatnak. Kivételt képez a fiatalok foglalkoztatása szakképzés alatt az oktató felügyelete mellett szakképzettség elsajátítása érdekében.

A helyi előírások meghatározhatják a kezelő személy minimális életkorát.

Képzés: A gép használatához elegendő szakember felvilágosítása resp. a használati utasítással való megismerkedés. Speciális képzés nem szükséges.

Maradékveszélyek

Az összes biztonsági előírás betartása és helyes alkalmazása esetén is fennállnak bizonyos maradványkockázatok.

⚠ Sebesülés veszély!

- a kéz és az ujjak a késtengely nem letakart részeinek megérintése során, szerszámcserénél megsérülhetnek, ezenkívül becsípődhetnek a védőburkolat kinyitásával.
- a bemenő és kimenő oldali nyílásnál
- veszélyes visszarúgás által
- Áramütés veszélye áll fenn, ha az elektromos vezetékeket nem helyesen csatlakoztatták.
- elszívás, ill. forgácsgyűjtő zsák nélküli üzemeltetésnél, egészségre káros faport keletkezhet.
- kirepülő darabok által
- A munkadarabban lévő fém elemek miatt a kés kicsorbulhat vagy szétroncsolódhat.

⚠ Halláskárosodás

A bekapcsolt közelében hosszabb ideig tartózkodó személyek halláskárosodást szenvedhetnek.

Hallásvédő eszköz használata ajánlott!

A használati útmutató betartása ellenére létezhetnek maradványkockázatok.

Viselkedés kényszerhelyzetben

Igyekezzen a balesetnek megfelelően elsősegélyt nyújtani, s minél hamarabb biztosítson be orvosi segítséget. A sebesültet nyugtassa meg, s védje további balesettől. Az esetleges balesetek miatt a munkahelyen, a DIN 13164 norma követelménye szerint, mindig legyen kéznél, elsősegély nyújtáshoz, kézi patika. Amit, szükség esetén, a kézi patikából kivesz, azonnal pótolja vissza. Ha segítségre van szüksége, tüntesse fel az alábbi adatokat:

1. A baleset színhelye
2. A baleset típusa
3. A sebesültek száma
4. A sebesülések típusa

Szimbólumok



Használat előtt olvassa el a használati utasítást!



Mindennemű tisztítási, karbantartási munka előtt mindig húzza ki a villásdugót a fali dugaljából.



Használjon munkakesztyűt!



Használjon respirátort!



Viseljen védő szemüveget
Hallásvédő eszköz használata ajánlott!



Használjon munkacipőt!



Figyelmeztetés/vigyázz!



Figyelmeztetés a veszélyes magas feszültségre.



Figyelem! Sérülésveszély a gyalukések által!



Vigyázz! Elhajított tárgyak!



A munka kezdete előtt, távolítsa el a gép közeléből az idegen tárgyakat, pl. szögek, drótok!



Ne nyúljon a forgó kések veszélyzónájába!



Ezeket a személyeket tartsa a géptől megfelelő biztonsági távolságban.



A berendezést tilos nedves, vagy vizes környezetben használni és kitenni eső hatásának.



CE jelzet



Hibás és/vagy tönkrement villany, vagy elektromosgépeket át kell adni az illetékes hulladékgyűjtő telepre.



Akkumulátor, az olaj és hasonló anyagok dűrfen nem a környezetbe jusson.



Védje nedvesség ellen



A csomagolást felállított helyzetben tartsa

Biztonsági Tudnivalók

▲ FIGYELMEZTETÉS!

Elektromos szerszámok használatakor az elektromos áramütés, sérülés- és tűzveszély elleni védelemhez figyelembe kell venni a következő alapvető biztonsági útmutatásokat.

Az elektromos szerszám használata előtt olvassa el ezeket az útmutatásokat, és jól őrizze meg azokat.

Munkaterületét tartsa tisztán és rendezten. A rendezetlen munkahelyek és munkapadok növelik a balesetek és sérülések veszélyét.

A berendezést tilos nedves, vagy vizes környezetben használni és kitenni eső hatásának.

A géppel folytatott munkavégzés során biztosítson megfelelő fényforrást ill. látási viszonyokat.

Tilos a gép használata tűzveszélyes folyadékok és gázok közelében, valamint poros környezetben, ahol robbanásveszély fenyeget! A elektromos berendezés használata közben szikrák keletkezhetnek, melyek meggyújthatják a port és a párákat!

Védekezzen az elektromos áramütés ellen.

Kerülje testének érintkezését földelt alkatrészekkel (pl. csövekkel, fűtőtestekkel, elektromos tűzhelyekkel és hűtőkészülékekkel). Az esetben, ha teste le van földelve, magas az áramütés veszélye.

Tartsa biztonságos távolságban az elektromos készüléktől a gyermekeket és egyéb személyeket.

Ne hagyja, hogy ezek az elektromos szerszámhoz vagy a kábelhez érjenek. Gyerekeket és idegen személyeket tartson távol munkahelyétől, s az áramkörbe bekapcsolt géptől!

Gondoskodjon az elektromos szerszámok biztonságos tárolásáról.

A használaton kívüli szerszámokat száraz, lehetőleg magasan fekvő, gyermekek által nem elérhető helyen, vagy hozzá nem férhető módon kell tárolni.

Tilos a gépet túlterhelni! Minden munkához megfelelő berendezést használjon! Megfelelő géppel jobban, biztonságosabban, s a feltüntetett teljesítménynek megfelelően dolgozzhat! A megadott teljesítménytartományban jobb és biztonságosabb munkavégzés.

Ne használja az elektromos szerszámot olyan célra, amelyre az nem való. Ne használjon például körfűrész faágak vagy fahasábok vágására.

Viseljen megfelelő öltözetet. Ne viseljen bő ruhákat se ékszereket. A haját, ruháját és kesztyűjét tartsa biztonságos távolságban a mozgó alkatrészekről. Kültéri munkavégzéshez csúszásbiztos munkálábbel ajánlunk. Hosszú haj esetén viseljen hajhálót.

Használjon olyan védőfelszerelést, amely megfelel Önnek. Védőszemüveget és hallásvédőt mindig viselni kell. Por- vagy légzésvédő viselése is szükséges. Éles pengék és fűrészlapok használata esetén mindig szorosan illeszkedő kesztyűt kell viselni.

Az esetben, ha fel vannak szerelve porszívók és porfogó készülékek, bizonyosodjon be arról, hogy helyesen legyenek használva! A porszívó használata jelentősen csökkenti a por általi egészségkárosodást!

A kábelt kizárólag rendeltetése szerint használja! Tilos a berendezést a kábelnél fogva szállítani, kábelre függeszteni, vagy a dugvillát a kábelnél fogva eltávolítani a konnektorból! Védje a kábelt nagymértékű hőmérséklettől, olajtól és éles tárgyaktól, s a gép forgó részeitől! Megrongálódott, vagy felcsavarodott kábel növeli az áramütés veszélyét!

Biztosítsa a munkadarabot. Használjon befogó eszközöket vagy satut a munkadarab rögzítéséhez. Így biztosabb a tartása, mint kézzel.

Biztosítsa be teste normális testtartását, s igyekezzon megőrizni egyensúlyi helyzetét! Így jobban ellenőrizheti a gépet váratlan esetekben!

Az elektromos berendezésről gondoskodjon!

A vágó berendezéseket tartsa tisztán és éles állapotban! A gondosan kezelt vágó berendezések, éles késekkel, kevésbé akadnak be és könnyebben vezethetők!

Tartsa be a kenésre és a szerszámcsereire vonatkozó útmutatásokat.

Rendszeresen ellenőrizze az elektromos szerszám csatlakozó vezetékét, és annak sérülése esetén elismert szakemberrel cseréltesse ki azt.

Rendszeresen ellenőrizze a hosszabbító vezetékét, és cserélje ki őket, ha sérültek.

A fogantyúkat tartsa szárazon, olajtól és zsírtól mentesen.

Húzza ki a dugót a dugaljából és/vagy távolítsa el az akkumulátort, ha nem használja a készüléket, mielőtt a beállításokat végez a készüléken, tartozékokat, pl. fűrészlapot, fűrészárat vagy marót cserél. Ez a biztonsági intézkedés megakadályozza a villanygép véletlen bekapcsolódását!

A gép bekapcsolása előtt ellenőrizze, el vannak-e takarítva a gépről a szerszámok és a kulcsok. A gép forgó részei közelében elhelyezett szerszámok súlyos sebesüléseket idézhetnek elő!

Akadályozza meg a gép véletlen bekapcsolódását! A gép, vagy az akkumulátor áramkörbe kapcsolása, áthelyezése, vagy felemelése előtt bizonyosodjon meg arról, hogy az elektromos berendezés ki van kapcsolva! Az esetben, ha az elektromos berendezés szállítása közben azújja a kapcsolón van, vagy a berendezést áramkörbe kapcsolt állapotban csatlakoztatja, komoly sebesülésveszélynek teszi ki magát!

Ha elektromos szerszámmal dolgozik a szabadban, csak olyan hosszabbító kábelt használjon, amelynek kültéri használata megengedett, és ennek megfelelő jelöléssel rendelkezik. Kinti környezetben való használatra megfelelő kábel csökkenti az áramütés veszélyét!

Legyen figyelmes, ügyeljen arra, amit csinál! Munkáját felelősségteljesen végezze! Ne dolgozzon az elektromos berendezéssel, ha fáradt, alkohol, kábítószer, vagy gyógyszerek hatása alatt áll! A legcsekélyebb figyelmetlenség is komoly balesetekhez vezethet!

Ellenőrizze le, hogy a gép mentes a következő sérülésektől: A gép további használata előtt alaposan ellenőrizze le a biztonsági berendezések rendeltetészerű, helyes működését.

Ellenőrizze le, hogy a mozgó alkatrészek helyesen működnek, nem szorulnak és más módon nem sérültek. A gép biztonságos működése érdekében minden alkatrésznek helyesen kell a helyére szerelve lennie, és teljesítenie kell minden előírt követelményt.

A sérült biztonsági és munkavédelmi eszközöket és alkatrészeket szakszerűen meg kell javítani, vagy ki kell cserélni, hacsak a használati útmutató nem rendelkezik másként.

Tilos a gép használata, ha hibás a kapcsolat! Nagyon veszélyes az az elektromos berendezés, melyet nem lehet ki- és bekapcsolni! A hibát azonnal el kell távolítani!

FIGYELMEZTETÉS!

Más betétszerszámok és más tartozékok használata sérülésveszélyt jelenthet Önre nézve.

Elektromos szerszámát villamossági szakemberrel javíttassa meg. Ez az elektromos szerszám megfelel a vonatkozó biztonsági rendelkezéseknek. Javításokat csak villamossági szakember végezhet, melynek során eredeti alkatrészeket használnak; egyéb esetben a felhasználó balesetet szenvedhet.

Figyelem!

A gépet megfelelő csavarokkal kell biztonságosan a padlóhoz rögzíteni, mivel fennáll a felborulás veszélye.

A gép hibáit, beleértve a védelmi berendezés vagy a késtengelyek hibáit is, az észlelt követően jelenteni kell a biztonságért felelős személynek.

Elektromos csatlakozás

⚠ VIGYÁZZI! Áramütés veszélye! Áramütés veszélye áll fenn!

A hibás kábel vagy csatlakozódugó áramütést okozhatnak.

Kerülje testének érintkezését földelt alkatrészekkel, és óvja meg magát ily módon az áramütéstől.

⚠ Kizárólag hiba áram elleni védőkapcsolóval használható (RCD előírás szerint max. hibaáram 30mA).

Az elektromos vezeték csatlakozó dugóját csak az érvényben lévő szabályokat kielégítő, megfelelő alakú, feszültségű és frekvenciájú csatlakozóba dugja be.

Soha ne a tápvezetéknek fogva próbálja kihúzni a csatlakozódugót a konnektorból.

A gép teljesíti az EN 61000-3-11 szabvány előírásait, és különleges bekötési feltételek vonatkoznak rá. Ez azt jelenti, hogy a használata tetszőlegesen kiválasztott csatlakozópontokon nem engedélyezett.

- Kedvezőtlen hálózati feltételek esetén a gép időszakos feszültségingadozást eredményezhet.
- A készülék kizárólag olyan csatlakozópontokon használható, amelyek nem lépik túl a maximálisan megengedett $Z_{max} = 0,233 \Omega$ hálózati impedancia értéket.
- Felhasználóként biztosítania kell, hogy szükség esetén az áramszolgáltatóval folytatott konzultációkat követően, a gép üzemeltetéséhez használni kívánt csatlakozópont megfeleljen a fenti követelményeknek.

Munka előkészületek / Üzemeltetés

Minden használat előtt ellenőrizze le:

- a be-/kikapcsoló helyes működését, beleértve a vészkapcsolót is
- **Zárt Szétkapcsolt biztonsági berendezés**
A gép kikapcsolhatóságához minden elválasztó biztonsági berendezés fokozatos kinyitásával, valamint annak leellenőrzésével, hogy a gép nyitott állású biztonsági berendezések esetén nem kapcsolható be.
- **Fék**
a működés ellenőrzésével, hogy megállapítsa, hogy a fékezés a megadott fékezési időn belül megtörténik-e, és - amennyiben a gép mechanikus fékkel van felszerve -, hogy a féket a túlterhelés elleni védelem minden aktiválódását követően ellenőrizni kell.
- **Visszarúgásgátlók**
műszakonként legalább egyszer szemrevételezéssel, hogy megállapítsa, hogy használatra alkalmas, jó állapotban vannak-e, pl. hogy az érintkezési felület az ütések miatt nem sérült-e meg, és hogy a gátlók saját súlyuknál fogva akadálytalanul visszaesnek-e;

• Gyalukések

sérülések és megfelelő illeszkedés tekintetében.

A gépet csak akkor szabad használni, ha e feltételeket maradéktalanul betartják.

Csak jól megélezett és karbantartott késeket használjon. Csak olyan késeket használjon, amelyek a géphez készültek.

Rövidebb munkadarabok megmunkálásához olyan tolófákat, vagy tolóhasábokat használjon, amelyek nem hibásak.

Csatlakoztassa a gépet por-, vagy forgácsel szívó berendezéshez.

A megmunkálás megkezdése előtt ellenőrizze, hogy az ütköző meg van-e szorítva.

Győződjön meg arról, hogy mindig képes-e megtartani egyensúlyát. Oldalról álljon a géphez. Működő gépnél tartsa a kezeit biztonságos távolságra a vágóhengertől és attól a ponttól, ahol a forgács kidobása történik.

Csak akkor kezdje el a gyalulást, ha a vágóhenger elérte a szükséges fordulatszámát.

Ezenkívül ügyeljen arra, hogy a munkarabban ne legyen kábel, kötél, zsinór vagy hasonló. Ne munkáljon meg olyan fát, amely sok ágcsapot vagy áglyukat tartalmaz.

A hosszú munkadarabokat biztosítsa a leborulás ellen a gyalulás végén. Ehhez használjon pl. görgős állványokat vagy hasonló eszközöket.

Szigorúan tilos a fűrészpor és a faszálkák eltávolítása a működésben levő gépről!

Megszorulás esetén azonnal kapcsolja le a gépet. Húzza ki a hálózati dugót, és távolítsa el a beszorult munkadarabot.

Minden használat után állítsa be a legkisebb vágásméretet, hogy megelőzze a sérülésveszélyt.

Karbantartás

⚠ Mindennemű tisztítási, karbantartási munka előtt mindig húzza ki a villásdugót a fali dugaljából.

A szivattyút minden használat előtt vizuálisan ellenőrizze, elsősorban azt, hogy a hálózati kábel és csatlakozó dugasz ne legyen hibás.

A készüléket nem szabad használni, ha meg van rongálva, vagy a biztonsági berendezések hibásak.

Javításokat és azokat a munkákat, melyeket a használati utasítás nem tartalmaz, kizárólag autorizált szakemberek végezhetnek!

Csak eredeti tartozékokat és eredeti pótalkatrészeket alkalmazzon!

A gépet, elsősorban a szellőző nyílásokat tartsa tisztán. A fűrészpor kiszóró berendezést rendszeresen tisztítsa! A gépre tilos vizet fecskendezni!

Kizárólag rendszeresen karbantartott és kezelt gép lehet megbízható segédeszköz. Elégtelen karbantartás és kezelés előre nem látható balesetekhez és sérülésekhez vezethet.

Ne tisztítsa a gépet és annak tartozékait oldószerrel, gyúlékony vagy mérgező anyagokkal, csak egy megnedvesített rongyot használjon, miután ellenőrizte hogy a gép áramtalanítva van.

A gép mozgó részeit kenje be olyan olajjal, mely nincs káros hatással a környezetre!

Szükség esetén nézze meg a pótalkatrész listát a www.guede.com honlapon

Kiselejtezés:



Hibás és/vagy tönkrement eszközök át kell adni az illetékes hulladékgyűjtő telepre.

A csomagolás megsemmisítése

A csomagolás óv a szállítás közben fenyegető sérülésektől. A csomagolóanyagok általában környezetvédelmi és hulladékgazdálkodási szempontok alapján kerülnek kiválasztásra, ezért újrahasznosíthatók. A csomagolóanyag újrahasznosítása csökkenti a hulladékmennyiséget. Egyes csomagolóanyagok (pl. fóliák, styropor[®]) gyermekekre nézve veszélyt jelenthetnek.

Fulladásveszély!

A csomagolás egyes részeit gyermekektől távol tartsa, és a lehető leggyorsabban semmisítse meg.

Jótállás

Jótállás időtartama 12 hónap ipari használat esetén, fogyasztó esetén 24 hónap, jótállás a készülék megvétele napján kezdődik.

A jótállás kizárólag az anyagi, vagy gyártási hibákból eredő elégtelenségekre vonatkozik. Reklamáció esetén fel kell mutatni az eredeti, a vásárláskor kapott, s a vásárlás dátumával ellátott iratot.

A jótállás nem vonatkozik a géppel való szaktalan használat következtében bekövetkező hibákra, pl. a gép túlterhelése, erőszakos használata, vagy idegen tárgyakkal való megromlódása. A használati utasítás mellőzése következményeire, szerelési és szokásos, normális elhasználódásra sem vonatkozik a jótállás.

Fontos információk az ügyfél részére

Felhívjuk a felhasználó figyelmét, hogy mind a jótállási időben, mind annak lejártát követően visszaadásra kizárólag az eredeti csomagolásban kerülhet sor. Ezzel hatékonyan megelőzhetők a berendezés szállítás közbeni megsérülése, illetve a vitás reklamációs esetek. A készüléket az eredeti csomagolása optimálisan óvja, és így biztosított a reklamációs igény mielőbbi feldolgozása.

Szervíz

Vannak kérdései? Reklamáció? Szüksége van pótalkatrészekre, vagy használati utasításra? Honlapunkon a www.guede.com címen szervíz terén gyorsan, bürokráciát kizárva segítségére leszünk. Kérem, segítsen, hogy segíthessünk. Hogy gépét reklamáció esetén identifkálhassuk, szükségünk van a gyártási számra, a szortiment tételszámára és a gyártási évre. Ezek az adatok fel vannak tüntetve a típus címkén. Hogy mindig kéznél legyenek, kérem, jegyezze fel az lábbiakban.

Gyártási szám:

Megrendelési szám:

Gyártási év:

Tel.: +49 (0) 79 04 / 700-360

Fax: +49 (0) 79 04 / 700-51999

E-Mail: support@ts.guede.com

Hiba elhárítása

⚠ **Mielőtt a készülék zavarát megszüntetné, kapcsolja le a készüléket, és húzza ki a hálózati dugót.**

Üzemzavarok	Okok	Eltávolítás
A gép nem működik, vagy hirtelen leáll.	<ul style="list-style-type: none"> • Áramkimaradás • A motor vagy a kapcsoló elromlott. • Ellenőrizze a mikrokapcsolót. 	<ul style="list-style-type: none"> • Ellenőrizze a biztosítékokat, ellenőrizze a készüléken a túlterhelés elleni védelmet. • Ellenőriztesse a motort vagy a kapcsolót villamossági szakemberrel. • Úgy szerelje fel a forgácsoló fedelelet, hogy a mikrokapcsolót működésbe hozza. → f6
A gép leáll gyalulás közben.	<ul style="list-style-type: none"> • A gyalukés életlen/kopott. • A túlterhelés elleni védelem kioldott. • Ellenőrizze a mikrokapcsolót. 	<ul style="list-style-type: none"> • Cserélje ki vagy élezze meg a késeket. • A lehűlést követően kapcsolja be újra a motort. • Úgy szerelje fel a forgácsoló fedelelet, ill. az asztal reteszelését, hogy a mikrokapcsolót működésbe hozza. → f6
A munkadarab beszorul vastagoló gyalulás közben.	<ul style="list-style-type: none"> • Túl nagy a vágásmélység. 	<ul style="list-style-type: none"> • Csökkentse a vágásmélységet, és a munkadarabot több lépésben munkálja meg.
Nem kielégítő felületi állapot	<ul style="list-style-type: none"> • A gyalukés életlen/kopott. • A gyalukés eltömődött forgáccsal. • Egyetlen bevezetés 	<ul style="list-style-type: none"> • Cserélje ki vagy élezze meg a késeket. • Távolítsa el a forgácsolót. • A munkadarabot állandó nyomással és kisebb sebességgel tolja előre.
A megmunkált felület túl durva. A megmunkált felület repedezett.	<ul style="list-style-type: none"> • A munkadarab víztartalma még túl magas. • A munkadarabot száliránnyal szemben munkálták meg. • Egyszerre túl sok anyagot gyalult le. 	<ul style="list-style-type: none"> • Szárítsa ki a munkadarabot.
Túl csekély munkadarab-előtolás vastagoló gyalulásnál	<ul style="list-style-type: none"> • A munkadarabot száliránnyal szemben munkálták meg. • Egyszerre túl sok anyagot gyalult le. 	<ul style="list-style-type: none"> • Az ellenkező irányból munkálja meg a munkadarabot. • Több lépésben munkálja meg a munkadarabot. • Tisztítsa meg az asztalapot és kezelje vékony réteg csúszóviasszal. • Szállítótengelyek javítása • A vastagoló gyalut beállító kart helyezze a felső állásba.











A biztonsági berendezéseket minden hibajavítás után üzembe kell helyezni és ellenőrizni kell!!!

Gépszemle és karbantartási terv

Rendszeres karbantartási időközök		Minden üzembe- helyezés előtt	Szükség esetén	Hetente	6 Hónapon- ként
Gyalukések kifogástalan állapotának ellenőrzése	Ellenőrzés	✓			
	Csere		✓		✓
Biztonsági berendezések működőképességének ellenőrzése	Ellenőrzés	✓			
	Csere		✓		
A gép megtisztítása a portól / forgácsolótól	Tisztítsa ki	✓			
A meghajtó szíjak feszességének, állapotának / kopásának ellenőrzése	Ellenőrzés		✓		
	Csere				
Minden mozgó összekötő elem olajozása / kenése				✓	✓

Tehnični podatki

Izravnalni in debelinski skobeljnik

	GADH 204	GADH 254 P
Kataloška številka:	55098	55056
 Prikluček.....	230 V ~ 50 Hz	230 V ~ 50 Hz
 Zmogljivost maks.	1500 W	1500 W
Maks. hitrost podajanja.....	6 m/min	6 m/min
 Število vrtljajev pri delovanju brez obremenitve	9000 min ⁻¹	9000 min ⁻¹
 Maks. širina skobljica.....	204 mm	254 mm
 Debelina skobljica.....	5 - 120 mm	5 - 120 mm
 Globina reza Debelinsko skobljanje.....	0 - 2 mm	0 - 2 mm
 Globina reza Izravnalno skobljanje.....	0 - 3 mm	0 - 3 mm
 Rezilo Število	2	2
Rezilo Tip	HSS	HSS
Rezilo Dimenzije.....	210 x 16 x 1,5 mm	261 x 16 x 1,5 mm
Velikost Izravnalna miza.....	745 x 210 mm	964 x 263 mm
Velikost Miza za debelinsko skobljanje	270 x 200 mm	270 x 303 mm
Nagib prislona	0°- 45°	0°- 45°
 Teža.....	26,4 kg	34,3 kg
 Tip zaščite.....	I	I
 Stupeň ochrany.....	IP 20	IP 20



Podatki o hrupnosti

Akustični tlak L_{PA} *	92,9 dB (A)	92,9 dB (A)
Nihanje K =	3 dB (A)	3 dB (A)
Akustična zmogljivost L_{WA} *	106 dB (A)	106 dB (A)
Nihanje K =	3 dB (A)	3 dB (A)

Uporabljajte zaščito za sluh

* Izmerjeno po EN 61029-1

OPOZORILO Dejanska raven vibracij se lahko razlikuje glede na tip in način uporabe od parametrov, ki so navedeni v teh napotkih.

Nivo vibracij se lahko uporabi za medsebojno primerjavo električnih naprav.

Služi za približno presojo obremenitve z vibracijami.

Zaradi bolj natančnih rezultatov pri ugotavljanju obremenitev z vibracijami, je potrebno v času uporabe upoštevati tudi čas, kadar je naprava izklopljena oz. čas, kadar deluje, vendar se ne uporablja. To lahko občutno zniža stopnjo obremenitve z vibracijami v času uporabe naprave.



Uporabljajte napravo šele, ko natančno preberete in dojamete to navodilo za uporabo. Seznanite se z nastavitvami in s pravilno uporabo naprave. Upoštevajte varnostne napotke, ki so navedeni v tem navodilu. Obnašajte se odgovorno napram drugim osebam.

Uporabnik odgovarja za morebitne škode ali nevarnosti tretjih oseb.

Za morebitna vprašanja glede priključitve ali načina uporabe naprave, se obrnite na proizvajalca (ali na njegov servisni center).

Uporaba v skladu z namenom

Izravnalni in debelinski skobeljnik je zgolj namenjen za področji domače in prstočasne uporabe.

Stroj je izključno namenjen skobljanju lesenih materialov. Leseni materiali morajo biti prosti tujkov (žebliji, kovinski deli, kabli, vrvi, vrvice in podobno).

OPOZORILO!

Sledečih del ni dovoljeno izvajati:

- Vstavljala dela (gre za sleherno vrsto obdelave, ki ne presega celotne dolžine obdelovanca)
- Poglobitve, zatiči ali vdolbine
- Skobljanje močno ukrivljenega lesa, pri katerem ni zadostnega stika s podajalno mizo

⚠ Snemanje, spreminjanje ali dodajanje drugih varnostnih naprav, ki se oziroma naj bi se nahajale na napravi je strogo prepovedano, saj bi delovale v neskladju z njihovim namenom.

Mostične zaščitne priprave med obdelavo ni dovoljeno odstranjevati. Del gredi z rezili, ki ni v uporabi, mora biti prekrit.

Proizvajalec ne odgovarja za škode in posledice, ki bi nastale zaradi neupoštevanja splošno veljavnih predpisov in določil v tem navodilu za uporabo. Spoštovati je potrebno vsakokrat veljavne predpise in pravila za preprečevanje nesreč.

Zahteve, ki jih mora spolnjevati uporabnik

Napravo lahko uporabljajo in vzdržujejo le osebe, ki jo dobro poznajo in so seznanjene z možnimi nevarnostmi.

Nikoli ne puščajte otrok, da napravo uporabljajo sami. Nikoli ne puščajte odraslih oseb brez tega, da jih naučite pravilno uporabljati napravo.

Uporabnik je pred uporabo naprave dolžan natančno prebrati navodilo za uporabo.

Izobrazba: Za uporabo ni potrebna nobena posebna izobrazba, razen strokovnih napotkov v zvezi z uporabo naprave.

Minimalna starost: Mladoletniki lahko uporabljajo napravo, ko dopolnijo 18. leto starosti. Izjema so mladoletniki, ki se kot vajenci udeležijo del z namenom, da se naučijo pravilne uporabe; morajo pa biti pod stalnim nadzorom učitelja.

Krajevni predpisi posameznih držav lahko različno določajo starostno mejo uporabnika.

Šolanje: Glede pravilne uporabe se posvetujte z izkušeno osebo in natančno preberite navodilo za uporabo. Posebno šolanje zato ni potrebno.

Sekundarne nevarnosti

Kljub pravilni uporabi in upoštevanju varnostnih predpisov obstajajo še ostale morebitne nevarnosti.

⚠ Nevarnost poškodb!

- prstov in rok vsled dotika gredi z rezili na neprekritih območjih, pri menjavi orodja, razen tega lahko vsled odpiranja zaščitnega prekritja pride do zmečkanja le teh.
- na vstopni in izstopni odprtini
- vsled nevarnega povratnega udara
- Ogroženost zaradi toka, kadar električna napeljava ni bila pravilno priključena.
- pri obratovanju brez odsesovanja oz. vreče za odrezke, lahko nastane zdravju škodljiv leseni prah.
- vsled izmeta delov
- Zaradi v obdelovancu vsebovanih kovinskih delov lahko rezila otopijo oz. se uničijo.

⚠ Poškodbe sluha

Prisotnost dalj časa v neposredni bližini naprave lahko poškoduje sluh. **Uporabljajte zaščito za sluh**

Kljub upoštevanju teh navodil za uporabo pa lahko obstajajo sekundarne in skrite nevarnosti.

Ukrepi v zasilnih primerih

Poškodovani osebi začnite čimprej dajati ustrezno prvo pomoč in pokličite zdravnika specialista v najkrajšem možnem času. Zavarujte jo pred drugimi nevarnostmi in jo pomirite. Zaradi reševanja morebitnih nezgodnih situacij, mora biti na delovnem mestu vedno prisotna omarica ali škatla prve pomoči, v skladu z DIN 13164. Material, potreben za prvo pomoč, ki ga porabite, takoj dopolnite z novim. Če potrebujete strokovno pomoč, izpolnite prosim sledeče podatke:

1. Kraj nezgode
2. Vrsta nezgode
3. Število ranjenih oseb
4. Vrsta poškodbe

Simboli



Preberite navodilo za uporabo!



Pred opravljanjem vsakršnih del in posegov v črpalko vedno izvlcite vtič iz vtičnice.



Uporabljajte varnostne delovne rokavice.



Uporabljajte ustrezno zaščito dihal.

	Uporabljajte zaščitna očala! Uporabljajte zaščito za sluh
	Uporabljajte varnostno obutev
	Opozorilo/previdno!
	Opozorilo pred nevarnostjo električnega udara.
	Opozorilo! Nevarnost poškodb zaradi skobeljnega rezila!
	Zavarujte se pred odbitimi in letečimi predmeti
	Preden se lotite obdelovanja, odstranite vse tujke, npr. žeblje in žico.
	Ne segajte v nevarno območje tekočih rezil!
	Otroci in tuje osebe naj bodo varno oddaljene od naprave.
	Naprave ne izpostavljajte na dežju in je ne uporabljajte v vlažnem ali mokrem okolju.
	Simbol CE
	Poškodovane in/ali dotrajane električne naprave oddajte v surovino ali na ustrezno mesto.
	Baterije, olja in podobnih snovi dürfen ne vstopijo v okolje.
	Zavarujte pred vlago.
	Ovitek mora stati navpično.

Varnostni Napotki

⚠ OPOZORILO!

Pri uporabi električnih orodij je za zaščito pred električnim udarom, nevarnostjo poškodb in požara, potrebno upoštevati sledeče temeljne varnostne ukrepe.

Vsa opozorila pred uporabo električnega orodja preberite in varnostna opozorila dobro shranite.

Območje dela ohranajte čisto in pospravljeno. Neurejena delovna mesta in delovne mize zvišujejo nevarnost nesreč in poškodb.

Naprave ne izpostavljajte na dežju in je ne uporabljajte v vlažnem ali mokrem okolju.

Pri delu z napravo vedno poskrbite, da bo delovni prostor dobro osvetljen.

Ne uporabljajte električnih naprav v okolju, v katerem obstaja nevarnost eksplozije oz. so prisotne vnetljive tekočine, plini in prah. Električna naprava ustvarja iskre, ki lahko vžgejo prah ali hlape.

Zaščitite se pred električnim udarom.

Izogibajte se telesnemu stiku z ozemljenimi objekti (npr. cevmi, grelnimi telesi, električnimi štedilniki in hladilnimi napravami.) V kolikor je vaše telo v stiku zemljo, obstaja nevarnost električnega udara.

Otroci in ostale osebe morajo biti v varni razdalji od električne naprave. Ne dopuščajte stika z električnim orodjem ali kablom. Raztreseni lahko izgubite nadzor nad delujočo napravo.

Poskrbite za varno shranjevanje električnega orodja. Orodja, ki niso v uporabi je potrebno shranjevati ali nedostopno hraniti na suhem, po možnosti visoko ležečem mestu, izven dosega otrok.

Ne preobremenjujte naprave. Za svoje delo uporabljajte le ustrezne električne naprave. Bolje in varneje bo naprava delovala v obsegu, ki je opisan v tem navodilu za uporabo. V navedenem območju moči boste delali bolje in varneje.

Električnega orodja ne uporabljajte za namene, za katere ni predvideno. Ne uporabljajte npr. ročne krošnje žage za rezanje drevesnih vej ali lesenih polen.

Uporabljajte primerno delovno obleko. Ne nosite preširoke obleke ali nakita. Lase, obleko in rokavice imejte v varni razdalji od gibljivih delov naprave. Za dela v zunanjih območjih priporočamo protizdrsko delovno obutev. V primeru dolgih las nosite mrežico za lase.

Uporabljajte vam prirejeno zaščitno opremo.

Zaščitna očala in zaščito sluha je potrebno zmeraj nositi. Potrebna je tudi protiprašna ali dihalna maska. Pri rokovanju z ostrimi rezili in žaginimi listi je potrebno zmeraj nositi tesno nalegajoče rokavice.

V kolikor želite montirati sesalce oz. naprave za prestrezanje prahu se prepričajte, če se pravilno uporabljajo oz. če so pravilno priključeni. Uporaba sesalnika prahu lahko zmanjša nevarnost ogrožanja s prahom.

Ne uporabljajte kabla v neskladju z njegovim namenom: ne nosite naprave za kabel in ne vlecite zanj vtiča iz vtičnice. Kabel zaščitite pred visokimi temperaturami, oljem, ostrimi robovi ali premičnimi deli naprave. Poškodovani in zviti kabli so potencialno nevarni zaradi možnega električnega udara.

Zavarujte obdelovanec. Za držanje obdelovanca uporabljajte vpenjalne priprave ali primež. Z njimi se drži varneje kot z roko.

Preprečite nenormalno telesno držo. Poskrbite za dobro stabilnost in bodite nenehno v ravnotežju! Le tako boste zmogli napravo v nepričakovanih situacijah bolje nadzirati.

Natančno skrbite za orodja.

Nastavke vzdržujte čiste in ostre. Natančno negovana in ostra rezila dosti bolje opravljajo svojo funkcijo in se lažje vodijo.

Sledite varnostnim navodilom za mazanje in menjavo orodja.

Redno preverjajte priključno napeljavo električnega orodja in jo v primeru poškodbe dajte popraviti priznanemu strokovnjaku.

Redno preverjajte napeljavo podaljškov in ji nadomestite, v kolikor je poškodovana.

Držala ohranjajte suha, čista in olj ali masti prosta.

V primeru neuporabe, pred izvedbo nastavitve naprave, menjavo delov pribora kot npr. žagin list, sveder ali rezkar, izvlecite vtič iz vtičnice in/ali odstranite akumulator. Ta varnostni ukrep preprečuje slučajen zagon električne naprave.

Pred vklopom naprave pospravite montažne ključne in izvijače. Orodje ali ključ, ki se nahaja v gibljivem delu naprave, lahko povzroči poškodbe.

Preprečite slučajen vklop naprave. Preden priključite na omrežje ali oz. akumulator se prepričajte, če je električna naprava izključena. Če napravo nosite s prstom na stikalu, ali priključujete napravo na električno omrežje s prstom na stikalu, se lahko hudo poškodujete.

Kadar z električnim orodjem delate na prostem, uporabljajte zgolj podaljške, ki so za zunanja območja dopušteni in temu primerno označeni. Zunaj uporabljajte kabel, ki je odobren za zunanjo uporabo, da se izognete morebitnim poškodbam.

Bodite previdni, pazite na to kar delate, ravnajte preudarno kadar uporabljate napravo. Ne uporabljajte naprave, če niste zbrani, ali utrujeni, oziroma če ste pod vplivom drog, alkohola ali zdravil. Trenutek nepazljivosti pri uporabi naprave, lahko povzroči hude poškodbe.

Preverite stroj, če ni poškodovan. Pred nadaljnjo uporabo naprave natančno preverite varnostni sistem naprave, če je brezhiben in če deluje v skladu z namenom.

Preverite, če dobro delujejo vsi premični deli, če ne ribajo, oz. če niso določeni deli poškodovani. Da lahko zagotovite varno delovanje morajo biti vsi deli pravilno montirani in morajo spolnjevati vse pogoje.

Poškodovane zaščitne dele mora strokovno popraviti ali zamenjati strokovnjak, če v delovnih navodilih ni navedeno drugače.

Ne uporabljajte električnega orodja s poškodovanimi stikalom. Naprava, ki je ni mogoče pravilno izklopiti ali vklopiti, je poškodovana in jo mora popraviti strokovnjak.

⚠ OPOZORILO!

Uporaba drugih orodij in drugega pribora lahko za vas pomeni nevarnost poškodb.

Vaše električno orodje dajte v popravilo elektro strokovnjaku. To električno orodje ustreza zadevnim varnostnim določbam. Popravila se lahko izvajajo zgolj s strano elektro strokovnjaka, tako da se uporabijo originalni nadomestni deli; sicer lahko pride do nesreče uporabnika.

⚠ Opozorilo!

Ker obstaja nevarnost prevrnitve, mora biti stroj na tla pritrjen z ustreznimi vijaki.

Napake na stroju, vključujoč zaščitno pripravo ali gred z rezili, je potrebno brž, ko so ugotovljene, sporočiti osebi, ki je odgovorna za varnost.

Električna instalacija

⚠ POZOR! Električni udar! Obstaja nevarnost poškodb zaradi električnega udara!

Poškodovani kabli ali vtiči lahko povzročijo električni udar.

Omejite telesni stik z ozemljenimi deli in se tako zaščitite pred električnim udarom.

⚠ Uporaba naprave je možna samo z zaščitnim stikalom proti nihanju napetosti (RCD maksimalni izklopni tok je 30mA).

Vtičnik električnega kabla vtaknite v vtičnico ustrezne oblike, z ustrežno napetostjo in frekvenco, ki ustreza veljavnim predpisom.

Ne vlecite vtiča iz vtičnice za električni kabel naprave. Naprava ustreza zahtevam EN 61000-3-11 in glede priključitve podlega posebnim pogojem. To pomeni, da aparata ne priključujte na nekatera posebej izbrana priključna mesta.

- Ob neugodnih nihanjih toka v omrežju lahko naprava povzroči k začasno nihanje napetosti.
- Naprava je namenjena izključno za uporabo na priključnih mestih, ki ne presegajo maksimalne določene impedance $Z_{max} = 0,233 \Omega$.
- Po dogovoru z dobaviteljem električnega toka, je uporabnik po potrebi dolžan poskrbeti, da priključek spolnjuje parametre, ki jih aparat potrebuje za svoje pravilno delovanje.

Priprava dela / Delovanje

Pred vsako uporabo preverite:

- Pravilno delovanje stikala za vklop in izklop vključno s stikalom za izklop v sil.
- **Zaklenjene Prekinjene zaščitne naprave**
S postopnim vsake zaščitne opreme, da je stroj mogoče izklopiti in s preverjanjem, da stroja ni mogoče po vsaki odprti zaščitni napravi vključiti.
- **Zavora**
s preizkusom delovanja, da ugotovite, ali se zaviranje v navedenem zavornem času izvede in, v kolikor je stroj opremljen z mehansko zavoro, da je zavoro po vsaki vzpodbuditvi preobremenitvene zaščitne potrebno preizkusiti
- **Prijemala povratnega udara**
vsaj enkrat na izmeno z ogledom ugotoviti, ali so v dobrem delovnem stanju, da npr. nimajo poškodb na stični površini zaradi udarcev in da prijemala vsled lastne teže brez ovir padejo nazaj;
- **Skobeljna rezila**
glede na poškodbe in pravilno nasedanje.

Stroj je dovoljeno uporabljati zgolj, kadar so vsi ti pogoji izpolnjeni

Uporabljajte zgolj dobro naostrena in vzdrževana rezila. Uporabljajte zgolj za stroj konstruirana rezila.

Za obdelavo kratkih obdelovancev uporabljajte potisne deščice ali palice, ki niso pokvarjene.

Stroj priključite na sesalno napravo za prah ali odrezke.

Pred začetkom obdelave se prepričajte, da je prislon zataknen.

Prepričajte se, da lahko vsakokrat držite ravnotežje. Ob stroje se postavite transko. Roke držite pri tekočem stroju na varni razdalji od rezalnega valja in mesta, na katerem je izmet odrezkov.

S skoblanjem prične šele tedaj, ko je rezalni valj dosegel svoje potrebno število vrtljajev.

Razen tega bodite pozorni na to, da obdelovanec ne vsebuje kablov, vrvi, vrvic ali podobnega. Ne obdelujte lesa, ki vsebuje številne grče ali luknje vej.

Dolge obdelovance zavarujte pred prevrnitvijo na koncu skobeljnega postopka. Za ta namen uporabljajte npr. valjčna stojala ali podobne priprave.

Odstranjevanje žagovine in prahu medtem, ko naprava deluje, je strogo prepovedano.

V primeru blokade stroj takoj izklopite. Izvlecite omrežni vtikač in odstranite zagozden obdelovanec.

Po vsaki uporabi nastavite najmanjšo velikost reza, da se izognemo nevarnosti poškodb.

Vzdrževanje

 **Pred opravljanjem vsakršnih del in posegov v črpalko vedno izvlecite vtičnice.**

Pred vsako uporabo črpalke jo vizualno preglejte in se prepričajte, če sta črpalka, predvsem pa omrežni kabel nepoškodovana.

Uporaba poškodovane črpalke ali njenih delov je njena uporaba prepovedana.

Popravila in dela, ki niso opisana v teh navodilih za uporabo lahko opravlja le pooblaščen osebje.

Uporabljajte samo originalne rezervne dele in originalno opremo.

Naprava, prežračevalne odprtine morajo biti vedno čiste. Izmet žagovine in/ali sesalec prahu redno čistite. Ne brizgajte vode na napravo.

Le redno vzdrževana in dobro negovana naprava lahko zanesljivo služi svojemu namenu. Nezadostno ali neredno vzdrževanje in nega lahko povzroči nepričakovane nezgode ali poškodbe.

Stroj in njegove sestavne dele ne smete čistiti s toplimi, vnetljivimi ali strupenimi tekočinami. Za čiščenje uporabljajte samo navlaženo krpo.

Vse premične dele naprave redno negujte z ekološkim oljem.

PO potrebi boste našli seznam rezervnih delov na spletnih straneh www.guede.com.

Odstranjevanje



Poškodovane in/ali dotrajane naprave oddajte v surovino ali na ustrezno mesto.

Način odstranjevanja ovitka

Ovitek varuje napravo, da se med transportom ne poškoduje. Ovitek se praviloma izbere na podlagi ekološko ustreznih vidikov in vidikov rokovanja z odpadki, zato jih je mogoče uporabiti za reciklažo. Ponovna uporaba ovitka kot surovine zmanjšuje stroške nastale z odstranjevanjem odpadkov. Deli ovitka (npr. folije, Styropor®), so lahko nevarni za otroke.

Nevarnost zadušitve!

Dele ovitka shranjujte izven dosega majhnih otrok; čimprej jih odstranite.

Garancija

Garancija traja 12 mesecev v primeru industrijske rabe ali 24 mesecev pri potrošniku in se začne na dan prodaje naprave.

Garancija velja le za tovarniške napake oz. napake, nastale na materialih, iz katerih je naprava izdelana. Če zahtevate popravila v okviru garancije vedno priložite veljavni račun, ki mora vsebovati datum prodaje in podpis prodajalca.

Garancija ne velja, v kolikor napravo uporablja oseba, ki ni strokovno usposobljena, ali če do okvare pride zaradi nestrokovnega posega v napravo ali stika s tujki. Neupoštevanje navodil za uporabo in montažo ter obraba naprave tekom normalne uporabe prav tako ne sodi v sklop garancije.

Pomembna informacija za stranke

Opozarjamo Vas, da napravo v času garancije ali izven nje vračate zavito v originalnem ovitku. S tem ukrepom se učinkovito prepreči odvečno škodovanje pri transportu ali spornemu reševanju. Naprava je optimalno varovana samo, če je zavita v originalni ovitek in tako je možna tekoča obdelava.

Servis

Ali imate tehnična vprašanja? Reklamacijo? Ali potrebujete rezervne dele ali nova navodila za uporabo? Na naši spletni strani www.guede.com Vam bomo v oddelku Servis hitro pomagali. Prosimo, pomagajte nam, da bomo lahko mi pomagali vam. Da lahko Vašo napravo v primeru reklamiranja identificiramo, prosimo, da nam pošljete serijsko številko, št. naročila in leto izdelave. Vse navedene podatke boste našli na tipski etiketi. Da imate vse navedene informacije pri roki, jih prosim vnesite tu

Serijska številka:

Kataloška številka:

Leto izdelave:



Tel.: +49 (0) 79 04 / 700-360

Fax: +49 (0) 79 04 / 700-51999

E-Mail: support@ts.guede.com

Rešitev

⚠ **Preden motnjo na napravi odstranite, izklopite napravo in izvlecite omrežni vtičač.**

Okvara	Vzrok	Rešitev
Stroj ne deluje ali se nenadoma ustavi	<ul style="list-style-type: none"> • Izpad toka • Pokvarjen motor ali stikalo • Preveriti mikro stikalo 	<ul style="list-style-type: none"> • Preveriti varovalko, preizkusiti preobremenitveno zaščito na napravi. • Dajte motor in stikalo pregledati elektro strokovnjaku. • Vpenjalni okrov za odsesovanje montirajte tako, da bo sproženo mikrostikalo. → 
Stroj se med skobljanjem ustavi	<ul style="list-style-type: none"> • Skobeljno rezilo topo/obrabljeno • Preobremenitveno stikalo se je sprožilo • Preveriti mikro stikalo 	<ul style="list-style-type: none"> • Režila nadomestite ali naostrite • Po ohladitvenem času motor ponovno vklopite • Vpenjalni okrov za oz. zapah mize montirajte tako, da bo sproženo mikrostikalo. → 
Obdelovanec se pri debelinskem skobljanju zagozdi	<ul style="list-style-type: none"> • Prevelika globina reza 	<ul style="list-style-type: none"> • Zmanjšajte globino reza in obdelovanec obdelajte v več delovnih fazah
Nezadovoljivo stanje površine	<ul style="list-style-type: none"> • Skobeljno rezilo topo/obrabljeno • Vpliv na skobeljno rezilo zaradi odrezka • Neenakomerno dovajanje 	<ul style="list-style-type: none"> • Režila nadomestite ali naostrite • Odstranite odrezek • Obdelovanec dovajajte s konstantnim pritiskom in zmanjšano dovodno hitrostjo
Obdelovana površina je pregroba	<ul style="list-style-type: none"> • Obdelovanec še vsebuje preveč vlage 	<ul style="list-style-type: none"> • Obdelovanec posušiti
Obdelovana površina je razpokana	<ul style="list-style-type: none"> • Obdelovanec se je obdeloval v nasprotni smeri od želene • Preveč naenkrat odskobljanega materiala 	<ul style="list-style-type: none"> • Obdelovanec obdelajte v nasprotni smeri • Obdelovanec obdelajte v več delovnih fazah
Premajhen pomik obdelovanca pri debelinskem skobljanju	<ul style="list-style-type: none"> • Obdelovanec se je obdeloval v nasprotni smeri od želene • Preveč naenkrat odskobljanega materiala 	<ul style="list-style-type: none"> • Ploščo mize očistite in nato oskrbite z drsnim voskom • Transportne valjčke popravite • Prestavite ročico za nastavitev debelinskega skobljanja v zgornji položaj

Po vsaki odpravi motnje vse varnostne priprave ponovno zaženite in jih preverite!!!

Plan nadziranja in vzdrževanja

Redno vzdrževanje		Pred vsako uvedbo v pogon	Po potrebi	Enkrat na teden	Čez 6 mesecev
Preverjanje skobeljnih rezil glede na brezhibno stanje	Kontrola	✓			
	Zamenjava		✓		✓
Preverjanje delovanja varnostnih priprav	Kontrola	✓			
	Zamenjava		✓		
Čiščenje prahu / odrezkov iz stroja	Očistite	✓			
Preverjanje pogonskih jermenov glede na napetje & stanje / obrabo	Kontrola		✓		
	Zamenjava				
Naoljenje / mazanje vseh premičnih veznih delov				✓	✓

Tehnički podaci

Izravnačka i debljinska blanja

	GADH 204	GADH 254 P
Br. za narudžbu	55098	55056
Priključak	230 V ~ 50 Hz	230 V ~ 50 Hz
Maksimalna snaga	1500 W	1500 W
Max. brzina dovoda	6 m/min	6 m/min
Broj okretaja praznog hoda	9000 min ⁻¹	9000 min ⁻¹
Max. debljina blanje	204 mm	254 mm
Debljina blanje	5 - 120 mm	5 - 120 mm
Preuzimanje ivera Debljinsko blanjanje	0 - 2 mm	0 - 2 mm
Preuzimanje ivera Ravnačko blanjanje	0 - 3 mm	0 - 3 mm
Nož Broj	2	2
Nož Tip	HSS	HSS
Nož Dimenzije	210 x 16 x 1,5 mm	261 x 16 x 1,5 mm
Veličina Stol za ravnanje	745 x 210 mm	964 x 263 mm
Veličina Stol za debljinsko blanjanje	270 x 200 mm	270 x 303 mm
Nagib graničnika	0° - 45°	0° - 45°
Masa	26,4 kg	34,3 kg
Tip zaštite	I	I
Stupanj zaštite	IP 20	IP 20



Podaci o razini buke

Razina akustičkog tlaka L_{PA}^*	92,9 dB (A)	92,9 dB (A)
Nesigurnost K =	3 dB (A)	3 dB (A)
Razina akustičke snage L_{WA}^*	106 dB (A)	106 dB (A)
Nesigurnost K =	3 dB (A)	3 dB (A)

Koristiti odgovarajuću zaštitu sluha!

* Izmjereni prema EN 61029-1

UPOZORENIE Razina vibracija može biti različita ovisno o vrsti i načinu upotrebe električnog alata i u nekim slučajevima može prekoračiti vrijednosti navedene u ovom naputku.

Razina vibracija može poslužiti za međusobnu usporedbu električnih alata.

Razina vibracija je prikladna i za prethodnu procjenu opterećenja vibracijama.

Za točnu procjenu opterećenja vibracijama u obzir treba uzeti i vremenske intervale tijekom kojih je uređaj isključen ili intervale kada je samo uključen, ali nije u upotrebi. To može do značajne mjere smanjiti ukupno opterećenje vibracijama tijekom cijelog vremena rada sa električnim alatom.



Pumpu koristite tek nakon što ste pročitali i shvatili sve upute navedene u naputku za upotrebu. Upoznajte se s načinom i ispravnim korištenjem uređaja i njegovim komandnim elementima.

Pridržavajte se svih sigurnosnih uputa navedenih u naputku za korištenje. Uvijek se ponašajte odgovorno prema trećim osobama.

Osoblje stroja snosi odgovornost prema trećim osobama za sve štete ili rizike.

U slučaju bilo kakve sumnje u vezi instalacije i korištenja uređaja obratite se klijentskom servisu.

Namjenska uporaba

Ravnačka i debljinska blanja je predviđena samo za ručno korištenje i na području slobodnih aktivnosti. Stroj služi isključivo za blanjanje drvenih izradaka. Drveni izradci ne smiju sadržavati strane tvari (čavle, ostale metalne dijelove, kablove gajtane, užad i slično).

UPOZORENIE!

Sljedeći radovi se ne smiju vršiti:

- Radovi umetanja (t.j. sve obrade koje ne prijelaze ukupnu dužinu izratka)
- Udubljenja, žljebovi ili šupljine
- Blanjanje jako savijenog drva, kod koga postoji nedovoljan kontakt sa predajnim stolom

⚠ Strogo je zabranjeno otklanjanje, demontirati i mijenjati sve zaštitne elemente koji se nalaze na stroju kao i koristiti iste protivno njihovoj namjeni odnosno koristiti zaštitne elemente drugih proizvođača.

Mosno zaštitno uređenje se za vrijeme obrade ne smije odstraniti. Dio vratila noža koji se ne koristi mora biti prekriven.

U slučaju nepoštivanja odredbi opće važećih propisa i uputa navedenih u ovom Naputku za uporabu proizvođač stroja ne snosi nikakvu odgovornost za eventualne štete.

Dotični valjani propisi i pravila za sprječavanje nesreća se moraju poštivati.

Zahtjevi na osoblje

Uređaj može koristiti i održavati samo osobe koje dobro poznaju način rukovanja s njim i koje su obaviještene o potencijalnim opasnostima.

Nikad ne dozvolite, da uređaj koriste djeca. Nikada nemojte dozvoliti osobama koje nisu upoznate s korištenjem uređaja, da rade s ovim postrojenjem.

Prije rukovanja sa strojem korisnik je dužan pažljivo pročitati naputak za uporabu.

Kvalifikacija: Osim detaljnog upoznavanja sa strojem od strane stručnjaka nije potrebna nikakva posebna kvalifikacija.

Minimalna starost korisnika: Sa strojem smiju raditi samo osobe koje su navršile 18 godina. Iznimku predstavljaju samo maloljetne osobe u okviru programa stručne prakse i obrazovanja pod nadzorom voditelja praktične nastave.

Važeće lokalne odredbe mogu odrediti minimalnu starost korisnika kultivatora.

Obuka: Korištenje stroja zahtijeva samo odgovarajuću opću obuku odnosno objašnjenje od strane stručnjaka odnosno postupanje u skladu s naputkom za korištenje stroja. Specijalna obuka nije neophodna.

Sekundarne opasnosti

Unatoč ispravnom korištenju i poštivanju svih sigurnosnih propisa postoji opasnost od ozljeda i šteta pri radu sa strojem.

⚠ Opasnost od ozljeda!

- prstiju i ruku dodirivanjem vratila noža na neprokrivenim područjima, kod promjene alata, osim toga oni mogu otvaranjem zaštitnog pokrivača biti nagnječeni.
- na uložnom i ispušnom otvoru
- kroz opasni povratni udar
- Ugroženost od strane struje, ako električni vodovi nisu pravilno bili priključeni.
- kod rada bez usisavanja odn. bez vreće za iver može nastati zdravstveno štetna drvena prašina.
- izbacivanjem dijelova
- Kroz metalne dijelova sadržane u izratku noževi mogu postati tupim odn. mogu biti uništeni.

⚠ Oštećenje sluha

Duže vrijeme u neposrednoj blizini uređaja može oštetiti sluh. **Koristiti odgovarajuću zaštitu sluha!**

Unatoč poštivanju radnih uputa može da postoji opasnost od skrivenih sekundarnih rizika.

Postupanje u slučaju nužde

Pružite povrijeđenoj osobi prvu pomoć koja odgovara vrsti ozljede i odmah potražite liječničku pomoć. Štitite ozlijeđenu osobu od drugih ozljeda i probajte je smiriti. Za slučaj nesreća i ozljeda na radnom mjestu mora biti na raspolaganju priručna ljekarna za pružanje prve pomoći prema standardu DIN 13164. Upotrebljeni materijal iz priručne ljekarne treba zatim odmah dopuniti. Jako tražite liječničku pomoć, navedite slijedeće podatke:

1. Mjesto nezgode
2. Vrsta nezgode
3. Broj ozlijeđenih osoba
4. Vrsta ozljede

Simboli

	Pročitajte naputak za korištenje
	Prije otvaranja ili čišćenja crpke, uvijek izvucite utikač iz utičnice.
	Koristite sigurnosne rukavice!
	Upotrebljavajte respirator!
	Pri radu uvijek nosite zaštitne naočale! Koristiti odgovarajuću zaštitu sluha!
	Upotrebljavajte sigurnosne cipele
	Upozorenje/Pažnja!
	Pozor - opasnost od električnog napona
	Pozor Opasnost povređivanja od strane noža blanje!
	Opasnost od letećih dijelova.
	Prije obrađivanja otklonite sve tuđe predmete, npr. eksere i žice.
	Ne sezati u opasno područje noža u radu!
	Osigurajte da se djeca i neovlaštene sobe zadržavaju na dovoljnoj udaljenosti od stroja.
	Pumpa ne smije biti izložena kiši niti se smije koristiti u mokroj ili vlažnoj sredini.
	
	Simbol CE
	Oštećeni ili dotrajali električni odnosno elektronski uređaji moraju biti predani u centar za skupljanje otpada ove vrste.
	Baterije, ulje i slične tvari ne dürfen ući u okoliš.



Čuvati od vlage



Pakiranje mora biti obrnuto prema gore

Sigurnosne Upute

⚠ UPOZORENIE!

Kod korištenja električnih alata se za zaštitu protiv električnog udara, opasnosti od povreda i požara moraju poštivati načelne sigurnosne mjere.

Čitajte sve ove upute prije nego što koristite električni alat i sigurnosne upute dobro sačuvajte.

Vaše radno područje držati čistim i pospremljenim. Neuredna radna mjesta i radionički stolovi povećavaju opasnost od nesreća i povreda.

Pumpa ne smije biti izložena kiši niti se smije koristiti u mokroj ili vlažnoj sredini.

Prilikom rada sa aparatom uvijek osigurajte dovoljno osvjtljenje.

Električno postrojenje se ni u kom slučaju ne smije koristiti u prostorima s opasnošću od eksplozije u kojima se nalaze zapaljive tečnosti, plinovi i prašina. Električno postrojenje stvara iskre, koje mogu zapaliti prah ili pare.

Štitite se od električnog udara.

Izbjegavajte kontakt tijela sa uzemljenim objektima (npr. cijevi, grijalice, električni štednjaci i rashladni uređaji.) Ako je Vaše tijelo uzemljeno, postoji veći rizik od strujnog udara.

Djeca i ostale osobe trebaju se zadržavati na dovoljnoj udaljenosti od električnog postrojenja.

Nemojte dozvoliti dodirivanje električnog alata ili kablova. Ako niste dovoljno koncentrirani, postoji opasnost od gubitka kontrole nad postrojenjem.

Pobrinite se za sigurnu pohranu električnog alata.

Alati koji se ne koriste se moraju čuvati na jednom suhom, što je moguće višljem mjestu, nedokučivo i nedostupno za djecu.

Uređaj ne preopterećujte. Za svoj rad koristite samo prigodan alat. Sa prigodnim električnim uređajem jeste rad u gore navedenom rasponu snage je bolji i sigurniji. Vi radite bolje i sigurnije na navedenom području rada.

Električni alat nemojte koristiti u svrhe za koje nije predviđen. Na primjer nemojte koristiti ručnu kružnu pilu za rezanje grana stabala ili cjepanica.

Koristite prikladnu radnu odjeću. Ne nosite široku odjeću i skinite nakit. Kosu, odjeću i rukavice čuvajte na dovoljnoj udaljenosti od pokretnih dijelova postrojenja. Za radove na vanjskom području preporučujemo radne cipele sigurne protiv klizanja. Kod duge kose nositi mrežu za kosu.

Primijenite zaštitnu opremu koja je usklađena na vas. Zaštitne naočale i zaštita sluha se moraju uvijek nositi. Potrebna je i maska protiv prašine ili maska za disanje. Kod rukovanja sa oštrim sječivima i listovima pile se moraju uvijek nositi usko naliježeće rukavice.

Ako trebaju biti montirani uređaji za odsis i hvatanje prašine, provjerite da su stručno priključeni i osigurajte njihovo propisno korištenje. Primjena usisivača prašine smanjuje opasnost ozljeda prašinom.

Kabel nemojte koristiti na način koji je protivan njegovoj namjeni, za prenošenje/povlačenje postrojenja, vješanje, niti za vađenje utikača iz utičnice (povlačenjem kabla). Kabel štitite od prekomjernih temperatura, ulja, oštrih ivica i rubova te od dodira s rotirajućim dijelovima. Oštećeni i isprepleteni kablovi povećavaju rizik od strujnog udara.

Osigurajte izradak. Koristite stezne uređaje ili jedan škrip za čvrsto držanje izratka. Time se sigurnije drži nego rukom.

Spriječite nenormalno stajanje. Uvijek morate stajati stabilno i u ravnoteži. Tako možete bolje kontrolirati postrojenje u neočekivanim situacijama.

Električni uređaj temeljito njegujte.

Rezni alati moraju biti stalno dobro naoštreni i čisti. Pažljivo održavani (naštreni) rezni alati puno se manje zaglavljaju i bolje prolaze kroz materijal.

Sljedite upute u svezi podmazivanja i promjene alata.

Kontrolirajte redovito priključni vod električnog alata i pustite ovog kod oštećenja obnoviti od strane jednog priznatog stručnjaka.

Kontrolirajte redovito produžne vodove i promijenite ih ako su oštećeni.

Ručke držite suhima, čistima i bez ulja i masti.

Izvučite utikač iz utičnice i/ili odstranite bateriju kod nekorištenja prije nego što poduzmete namještanje naprave, promjenu dijelova pribora kao npr. list pile, svrdlo ili glodalicu. Ova sigurnosna mjera sprječava neželjen uključivanje uređaja.

Prije uključivanja električnog uređaja sklonite montažne ključeve i odvrtče. Alat ili ključ koji se nalaze unutar pokretnog dijela postrojenja, mogu biti izbačeni i uzrokovati ozbiljne ozljede.

Spriječite slučajno puštanje postrojenja u rad. Prije priključivanja stroja u mrežu i/ili na akumulator, obavezno provjerite da je električni stroj isključen. Ako prilikom premještanja električnog postrojenja držite prst na prekidaču ili ako je postrojenje uključeno (prekidač u položaju uključeno) dok ga priključujete na izvor napajanja, postoji opasnost od ozbiljnih ozljeda.

Ako nekim električnim alatom radite na vanjskom području, upotrijebite samo onaj produžni kabel koji je za vanjsko područje odobren i odgovarajuće označen. Ako radite vani, uvijek koristite produžne kablove, koji su prigodni za vanjsku uporabu. Korištenje produžnih kablova koji su odobreni za upotrebu u vanjskoj sredini smanjuje rizik od strujnog udara.

Pri radu postupajte veoma oprezno, a posebno pri radu s električnim postrojenjima. Drobilicu kamenja nemojte koristiti ako ste umorni ili pod utjecajem droge, alkohola ili lijekova. Trenutak nepozornosti kod upotrebe postrojenja može uzrokovati ozbiljne ozljede.

Provjerite uređaj da nije oštećen: Prije slijedeće uporabe uređaja neophodno je temeljito pregledati zaštitni sistem da li radi bez greške i prema njegovoj namjeni.

Provjerite, da li funkcioniraju bez greške svi dijelovi, da li ne ribaju ili da nisu neoštećeni. Kako bi se mogao osigurati siguran rad uređaja, moraju biti svi dijelovi pravilno montirani, i moraju se ispunjavati svi uvjeti.

Oštećeni zaštitni uređaji i dijelovi moraju biti stručno ispravljani ili zamijenjeni u servisnoj radionici, ako u uputama za rad nije navedeno drukčije.

Ne upotrebljavajte uređaj sa prekidačem u kvaru. Električni uređaj, koji nije više moguće uključiti ili isključiti je opasan, i mora se popraviti.

UPOZORENIE!

Uporaba drugih radnih alata i drugog pribora može značiti opasnost od povreda za vas.

Električni alat dati na popravak samo nekom električnom stručnjaku. Ovaj električni alat odgovara dotičnim sigurnosnim odredbama. Popravke smiju vršiti samo električni stručnjaci, pri čemu se koriste originalni rezervni dijelovi; u drugom slučaju se mogu desiti nesreće za korisnika.

Pozor

Stroj mora biti na podu sigurno pričvršćen sa odgovarajućim vijcima, jer inače postoji opasnost od prevrtanja.

Defekt na stroju, uključno na zaštitnom uređenju ili vratilu noža, se odmah nakon otkrivanja zbog sigurnosti moraju prijaviti nadležnoj osobi.

Električni priključak

⚠ POZOR! Opasnost od strujnog udara! Postoji opasnost od ozljeda uslijed strujnog udara!

Oštećeni kablovi ili utikači mogu izazvati udar električnom strujom.

Izbjegavajte dodire tijela sa uzemljenim dijelovima i štitite se od električnog udara.

⚠ Stroj smije biti priključen samo na utičnicu sa zaštitnim prekidačem za zaštitu od struje greške (RCD maks. Struja greške 30mA).

Umetnite utikač električnog kabela u utičnicu koja je odgovarajuća po obliku, naponu i frekvenciji i u skladnosti s važećim propisima.

Nemojte povlačiti kabel za vađenje utikača iz utičnice.

Produkt ispunjava zahtjeve EN 61000-3-11 i podliježe uvjetima za specijalno priključenje. To znači da nije dopušteno priključivanje uređaja na bilo kakve utičnice.

- Uređaj može usljed nepovoljnog odnosa u mreži ponekad voditi do variranja napona.
- Uređaj se može priključiti samo na mjestima sa maksimalnom dozvoljenom impedancijom $Z_{max} = 0,233 \Omega$.
- Kao korisnik stroja dužni ste osigurati, po potrebi po dogovoru s Vašim dobavljačem električne energije, da Vaša točka priključenja na kojoj želite stroj koristiti, ispunjava gore navedeni zahtjev.

Priprema rada / Rad

Prije svake uporabe provjerite:

- Pravilan rad prekidača za uklj./isklj. i prekidača za slučaj nužde
- **Zaključani Prekinuti zaštitni uređaji.** Postepenim otvaranjem svakog zaštitnog uređaja, kako bi bilo stroj moguće isključiti i provjeriti, da nije moguće uključiti prilikom svakog otvaranja zaštitnog uređaja.
- **Kočnica** provjerom funkcije da bi se utvrdilo, da li kočenje unutar navedenog vremena kočenja uslijedi i ako je stroj opremljen jednom mehaničkom kočnicom, da će kočnica nakon svakog odgovora zaštitne preopterećenja mora biti provjerena
- **Povratna hvataljka** najmanje jednom po radnoj smjeni vizualno, da bi se utvrdilo, da se nalaze u dobrom radnom stanju, npr. nemaju nikakva oštećenja dodirne površine kroz udarce i da hvataljke osobnom težinom neometano padaju nazad;
- **Nož blanje** u svezi oštećenja i pravilnog dosjeda.

Stroj se smije koristiti samo ako su pridržani svi ovi uvjeti

Koristite samo naoštrene i održavane noževe. Upotrebljavati samo noževe konstruirane za ovaj stroj.

Za obradu kratkih izradaka koristiti potisna drvca ili potisne štapove koji nisu defektni.

Priključite stroj na jedan usisni uređaj ili uređaj za iver. Provjerite prije početka obrade da je graničnik pričvršćen.

Uvjerite se, da u svako vrijeme možete održavati ravnotežu. Postavite se postranično ka stroju. Držite vaše ruke kod stroja u radu na sigurnom razmaku od rezačkog valjka i sa mjesta sa kojeg se izbacuje iver. Sa blanjanjem započeti tek onda, kada je rezački valjak postigao svoj potreban broj okretaja.

Osim toga paziti na to, da izradak ne sadrži nikakve kablove, gajtane, užad ili slično. Nemojte obrađivati drvo koje sadrži mnogobrojne tragove grana ili rupa grana.

Duge izratke osigurajte protiv prevrtanja na koncu postupka blanjanja. Upotrijebite k tomu npr. odmatački stalak ili slično.

Ne čistite piljevine i drvenu prašinu oko uređaja dok je u radu.

Kod blokiranja stroj odmah isključite. Izvucite utikač i odstranite uklješteni izradak.

Nakon svake uporabe namjestiti najmanju veličinu reza kako bi se izbjegle opasnosti od povreda.

Održavanje

⚠ Prije otvaranja ili čišćenja crpke, uvijek izvucite utikač iz utičnice.

Prije upotrebe pumpe izvršite vizualni pregled i provjerite stanje i eventualna oštećenja mrežnog kabela i utikača.

U slučaju oštećenja uređaja ili zaštitnih elemenata pumpa se ne smije koristiti.

Popravke i radove koji nisu navedeni u ovom Naputku, smiju vršiti samo stručno osposobljene ovlaštene osobe.

Koristite samo originalnu opremu i rezervne dijelove.

Uređaj, zračnici na uređaju moraju biti uvijek čisti. Otvor za izbacivanje piljevine i/ili prašine redovito čistite. Ne brizgajte vodu na uređaj!

Samo redovito održavanje i tehnički pregledi mogu osigurati ispravno funkcioniranje pumpe. Nedovoljno ili neodgovarajuće održavanje mogu dovesti do nepredvidivih šteta ili ozljeda.

Stroj i njegove komponente nemojte čistiti otapalima, zapaljivim i otrovnim tekućinama. Za čišćenje primijenite samo vlažnu krpu. Prije morate biti sigurni da ste

izvukli utikač iz strujne utičnice.

Sve pokretne dijelove kosilice podmažite ekološkim uljem.

Prema potrebi možete potražiti spisak rezervnih dijelova na internetnoj stranici www.guede.com.

Likvidacija



Oštećeni ili dotrajali uređaji moraju biti predani u centar za skupljanje otpada ove vrste.

Likvidacija transportne ambalaže

Ambalaža štiti uređaj od oštećenja tijekom prijevoza. Ambalaža se povećinom bira prema ekološkim gledištima i gledištima rukovanja sa otpacima, zato se mogu upotrijebiti za reciklažu. Vraćanje ambalaže za ponovu uporabu smanjuje količinu otpada. Dijelove omotača (npr. npr. folije Styropor®) mogu biti opasne za djecu.

Opasnost od gušenja!

Dijelove ambalaže čuvajte van doseg a djece i što prije likvidirajte.

Jamstvo

Garantni rok je 12 mjeseci prilikom industrijske uporabe, a 24 mjeseca za potrošača i počinje na dan prodaje uređaja.

Jamstvo se odnosi isključivo na mane/kvarove uzrokovane zbog mana materijala ili tvorničke greške. U slučaju reklamacije unutar jamstvenog roka neophodno je dostaviti originalni račun kao potvrdu o kupnji, s navedenim datumom prodaje.

Jamstvo ne pokriva kvarove nastale uslijed nestručne upotrebe proizvoda kao što su na primjer preopterećenje, nasilno korištenje, oštećenje uslijed nestručnogeovlaštenog zahvata ili kvarovi nastali u dodiru sa stranim predmetima. Jamstvo ne pokriva niti štete nastale uslijed nepoštivanja naputka za upotrebu i montažu te uobičajeno habanje proizvoda.

Važna informacija za korisnika

Proizvod uvijek vraćajte u originalnoj ambalaži ako je u pitanju servis u sklopu garancije. Pomoću ove bezbjednosne mjere učinkovito spriječite oštećenje prilikom transporta i njegovog spornog rješavanja. Uređaj je optimalno zaštićen samo, kada se nalazi u originalnoj ambalaži, čime se osigurava tekuća obrada.

Servis

Imate li tehnička pitanja? Želite podnijeti reklamaciju? Potrebni su Vam rezervni dijelovi ili naputak za upotrebu? Na našem homepage www.guede.com u sekciji Servis ćemo Vam pomoći, brzo i bez nepotrebne papirologije. Molimo Vas da nam pomognete pomoći Vam. Radi jednostavne identifikacije Vašeg stroja u slučaju podnošenja reklamacije, potreban nam je serijski broj proizvoda, broj za narudžbu te godina proizvodnje. Svi ovi podaci navedeni su na tipskoj pločici stroja. Kako biste imali ove podatke uvijek pri ruci, upišite ih, molim, u dole navedena polja.

Serijski broj:

Broj za narudžbu:

Godina proizvodnje:

Tel.: +49 (0) 79 04 / 700-360

Fax: +49 (0) 79 04 / 700-51999

E-Mail: support@ts.guede.com

Otklanjanje kvara

⚠ Prije nego što otklonite smjetnju naprave, isključite uređaj i izvucite utikač.











Kvar	Uzrok	Način uklanjanja
Stroj bez funkcije ili se naglo zaustavlja	<ul style="list-style-type: none"> • Nestanak struje • Motor ili sklopka defektni • Mikro sklopku provjeriti 	<ul style="list-style-type: none"> • Provjeriti osigurač, provjeriti zaštitu preopterećenja na napravi. • Motor ili sklopku dati na provjeru jednom električnom stručnjaku. • Haubu usisavanja ivera montirati tako, da se mikro sklopka aktivira. → f6
Stroj se za vrijeme blanjanja zaustavlja	<ul style="list-style-type: none"> • Nož blanje tup/pohaban • Sklopka preopterećenosti se aktivirala • Mikro sklopku provjeriti 	<ul style="list-style-type: none"> • Nož promijeniti ili naoštрити • Nakon vremena hlađenja motor ponovno uključiti • Haubu usisavanja ivera odn. zasun stola montirati tako, da se mikro sklopka aktivira. → f6
Izradak se zaglavi kod debljinskog blanjanja Nezadovoljavajuće stanje površine	<ul style="list-style-type: none"> • Dubina rezanja prevelika • Nož blanje tup/pohaban • Nož blanje ometan iverom • Neravnomjeran dovo 	<ul style="list-style-type: none"> • Dubinu rezanja reducirati i izradak obrađivati u više radnih postupaka • Nož promijeniti ili naoštрити • Iver odstraniti • Izradak sa konstantnim tlakom i reduciranom dovodnom brzinom dovesti
Obrađena površina pregruba	<ul style="list-style-type: none"> • Izradak sadrži još previše vlage 	<ul style="list-style-type: none"> • Izradak osušiti
Obrađena površina popucana	<ul style="list-style-type: none"> • Izradak je bio obrađivan suprotno smjeru rasta • Previše materijala odblanjano odjednom 	<ul style="list-style-type: none"> • Izradak obrađivati sa suprotnog smjera • Izradak obrađivati u više radnih postupaka
Premali pomak izratka kod debljinskog blanjanja	<ul style="list-style-type: none"> • Izradak je bio obrađivan suprotno smjeru rasta • Previše materijala odblanjano odjednom 	<ul style="list-style-type: none"> • Stolnu ploču čistiti i natanko obraditi kliznim voskom • Transportne valjke održavati • Namjestite polugu za namještanje debljinskog blanjanja na gornju poziciju

Nakon svakog otklona smetnje, sva sigurnosna uređenja ponovno staviti u pogon i provjeriti!!!

Plan tehničkih pregleda i održavanja

Pravila redovitog održavanja		Prije svakog puštanja u pogon	Po potrebi	Svaki tjedan	Nakon 6 mjeseca
Provjeriti nož blanje u svezi besprijekornog stanja	Kontrola	✓			
	Zamijena		✓		✓
Provjera funkcionalnosti sigurnosnih uređenja	Kontrola	✓			
	Zamijena		✓		
Čišćenje stroja od prašine / ivera	Očistiti	✓			
Provjera pogonskih remena u svezi napona & stanja / habanja	Kontrola		✓		
	Zamijena				
Nauljati / podmazati sve pokretne spojne dijelove				✓	✓

Технически данни

Абрихт-щрайхмус	GADH 204	GADH 254 P
Заявка №	55098	55056
 Присъединение.....	230 V ~ 50 Hz	230 V ~ 50 Hz
 Максимална мощност	1500 W	1500 W
Макс. скорост на подаване	6 m/min	6 m/min
 Обороты на празен ход.....	9000 min ⁻¹	9000 min ⁻¹
 Макс. ширина на рендосване	204 mm	254 mm
 Дебелина на рендосване	5 - 120 mm	5 - 120 mm
 Дълбочина на отнемане Рендосване с щрайхмус.....	0 - 2 mm	0 - 2 mm
 Дълбочина на отнемане Рендосване с абрихт	0 - 3 mm	0 - 3 mm
Ножове Брой	2	2
Ножове Тип.....	HSS	HSS
Ножове Размер.....	210 x 16 x 1,5 mm	261 x 16 x 1,5 mm
Размер Абрихт-плот	745 x 210 mm	964 x 263 mm
Размер Щрайхмус-плот.....	270 x 200 mm	270 x 303 mm
Ъгъл на подвижния ограничител.....	0° - 45°	0° - 45°
 Тегло	26,4 kg	34,3 kg
 Тип на защита	I	I
 Степен на защита	IP 20	IP 20

**Данни за шум**

Ниво на звукова мощност L _{PA} *	92,9 dB (A)	92,9 dB (A)
Несигурност K =	3 dB (A)	3 dB (A)
Ниво на звукова мощност L _{WA} *	106 dB (A)	106 dB (A)
Несигурност K =	3 dB (A)	3 dB (A)

Да се носи предпазно средство за слуха!

* Измерено според EN 61029-1

ВНИМАНИЕ Нивото на шума ще се промени в зависимост от използването на електроинструмента и в някои случаи може да надвишава посочената в тези указания стойност.

Нивото на вибрациите може да се използва за взаимно сравнение на електрическите уреди.

Подходящ е и за временна оценка на вибрационното натоварване.

Заради точното отгътане на натоварването от вибрации в течение на определено работно време би трябвало да се вземат в предвид също времената, в които уреда е изключен или работи, но в действителност не е използван. Това може значително да намали обема на натоварване от вибрации в течение на цялото работно време.



Използвайте помпата едва след като внимателно сте прочели и разбрали упътването за

обслужване. Запознайте се с управляващите елементи и правилната употреба на уреда.

Спазвайте всички инструкции за безопасност посочени в упътването. Дръжте се отговорно спрямо трети лица.

Обслужващия отговаря за злополуки или опасности спрямо трети лица.

Ако имате съмнения относно свързването и обслужването на уреда, обърнете се към клиентски сервиз.

Използване в съответствие с предназначението

Абрихт-щрайхмусът е предназначен само за употреба при домашни и любителски условия.

Машината е предназначена единствено за рендосване на дървени материали. В дървените материали не трябва да има чужди тела (пирони, други метални части, кабели, въжета или подобни).

⚠ ВНИМАНИЕ!**Забранено е извършването на следните работи:**

- частични работи (тоест всяка обработка, която не засяга цялата дължина на детайла)
- Вдлъбнатини, шипове или прорези
- Рендосване на много криво дърво, при което е налице недостатъчен контакт с предния плот

⚠ Строго е забранено да се демонтират, изменят и да се използват в противоречие с предназначението предпазните съоръжения, които се намират на машината или да се закрепват предпазни съоръжения от други производители.

Защитното устройство на рендосващия вал не трябва да бъде отстранявано по време на обработката. Неизползваната част от рендосващия вал трябва да бъде покрита.

При неспазване на разпоредбите от общо валидните предписания и разпоредби от това упътване производителя не може да се вини за възникнали щети

Съответните правила и разпоредби за предотвратяване на злополуки трябва да бъдат спазвани.

Изисквания за обслужване

Уредът трябва да се обслужва и поддържа само от лица, които са запознати и информирани за потенциалните опасности.

Никога не оставяйте деца да работят с уреда. Никога не оставяйте възрастни да работят с уреда без да са били редовно обучени за работа с уреда.

Преди употреба на уреда обслужващия трябва внимателно да прочете упътването за обслужване.

Квалификация: Освен подробно обучение от специалист за използването на уреда не е необходима никаква специална квалификация.

Минимална възраст: С уреда могат да работят само лица, които са навършили 18 години.

Изключения прави използването на непълнолетни само, ако това става по време на професионалното обучение с цел постигане на умение под надзора на обучаващото лице.

Местните разпоредби могат да определят минималната възраст на потребителя.

Обучение: Използването на уреда изисква само съответно поучаване от специалист, респ. упътване за обслужване. Специално обучение не е необходимо.

Остатъчни опасности

Дори, когато се използва правилно и се спазват всички правила за безопасност, все още могат да съществуват остатъчни рискове.

⚠ Опасност за злополука!

- на пръстите и ръцете чрез контакт с непокрити части на рендосващия вал, при смяна на инструмент, освен това те могат да бъдат притиснати при отваряне на предпазния капак.
- на входния и изходния отвор
- от опасен обратен удар
- Риск от електрически ток, ако електрическите кабели не са свързани правилно.
- По време на работа без прахоуловител или без торба за талаш може да се образува вреден за здравето дървесен прах.
- от отхвърлени части
- Ножовете могат да бъдат затпени или счупени от съдържащи се в детайла метални части.

⚠ Увреждане на слуха

Продължителен престой в непосредствена близост до работещия уред може да причини увреждане на слуха. **Да се носи предпазно средство за слуха!**

Дори и при спазване на ръководството за експлоатация могат да съществуват остатъчни рискове.

Поведение в случай на беда

Окажете при злополука съответната първа помощ и повикайте колкото се може по бързо квалифицирана медицинска помощ. Предпазете пострадалия от други злополуки и го успокойте. Заради евентуална злополука на работното място трябва винаги да има под ръка аптечка за първа помощ според DIN 13164. Материала, който вземете от аптечката трябва да бъде допълнен веднага. Ако искате помощ, посочете тези данни:

1. Място на злополуката
2. Вид на злополуката
3. Брой на ранените
4. Вид нараняване

Символи

	Прочетете упътването за обслужване
	Преди извършване на каквато и да било работа по уреда винаги извадете щепсела от щепселната кутия.
	Използвайте защитни ръкавици!
	Носете респиратор!
	Носете предпазни очила! Да се носи предпазно средство за слуха!
	Използвайте защитни обувки!
	Предупреждение/ внимание!
	Предупреждение за опасно електрическо напрежение
	Внимание! Опасност от нараняване от рендосващи ножове!
	Предупреждение за отхвърлени предмети
	Преди обработка отстранете всички чужди предмети, напр. гвоздеи и тел
	Не бъркайте в опасната зона на работещите ножове!
	Винаги дръжте деца и неупълномощени лица извън обсега на уреда.
	Не излагайте уреда на дъжд и не употребявайте в мокра или влажна среда.
	
	CE символ



Дефектни и/или ликвидирани електрически или електронни уреди трябва да се предадат в съответните пунктове за събиране.

Батерии, петрол и други подобни вещества, които не dürfen попаднат в околната среда.



Пазете пред влага



Опаковката трябва да бъде насочена нагоре

Указания За Безопасност

⚠ ВНИМАНИЕ!

За защита от токов удар, от риск от нараняване или пожар следните основни мерки за безопасност трябва да се спазват при употреба на електроинструменти.

Прочетете всички тези инструкции преди употребата на електроинструмента и запазете инструкциите за безопасност.

Поддържайте работното си място чисто и подредено. Безпорядъкът на работното място увеличава риска от злополуки и наранявания.

Не излагайте уреда на дъжд и не употребявайте в мокра или влажна среда.

По време на работа с уреда винаги осигурете достатъчно осветление, респ. добри светлинни условия.

Не работете с електроинструменти в заплашена от експлозия среда, в която се намират запалими течности, газове или прах. Електроинструментите създават искри, които могат да запалят праха или изпаренията.

Предпазвайте се от токов удар.

Избягвайте контакт на тялото със заземени обекти (напр. тръби, радиатори, електрически печки и хладилници). Ако Вашето тяло е заземено, съществува повишен риск за удар от електрически ток.

Дръжте децата и останалите лица на безопасно разстояние от електрическите уреди. Не им позволявайте да допират електроинструмента или кабела. При разсейване на вниманието можете да загубите контрол над уреда.

Погрижете се за безопасно съхранение на електроинструментите. Инструменти, които не се използват, трябва да бъдат съхранявани на сухо, възможно най-високо разположено място извън достъпа на деца.

Не претоварвайте уреда. Използвайте за работата си подходящи електроинструменти. С подходящи електроинструменти ще работите по-добре и по-безопасно в определена диапазон на мощност. За по-добра и по-безопасна работа се съобразявайте с параметрите на машината.

Не използвайте електроинструмента за цели, за които той не е предназначен. Например не използвайте ръчни циркуляри за рязане на клони или трупи.

Носете подходящо облекло. Не носете широко облекло и бижута. Дръжте косата, облеклото и ръкавиците на безопасно разстояние от подвижните части. За работа на открито препоръчваме нехлъзгащи се работни обувки. Ако имате дълга коса, носете мрежа за коса.

Използвайте предпазни средства, които са предвидени за Вас. Носенето на предпазни очила и на средство за защита на слуха е винаги задължително. Изисква се също прахозащитна или дихателна маска. При работа с остри ножове и триони винаги трябва да се носят плътно прилепващи ръкавици.

Ако трябва да се монтират изсмукватели и уловители на прах, се убедете, дали са свързани и използвани правилно. Използването на изсмукватели на прах може да понижи заплахата от прах.

Не използвайте кабела в противоречие с неговото предназначение за носене на електроинструмента, неговото окачване или изваждане на щепсела от щепселната кутия. Пазете кабела пред високи температури, масло, остри ръбове или подвижни части на уреда. Повредените или омотани кабели повишават риска за удар от електрически ток.

Фиксирайте детайла. Използвайте скоби или уловители за фиксиране на детайла. Така е фиксиран по-безопасно отколкото с ръка.

Избягнете ненормална поза на тялото. Осигурете си добра стабилност и непрекъснато поддържайте равновесие. Така в неочаквани ситуации по-добре ще контролирате електроинструмента.

Старайте се грижливо за електроинструментите.

Поддържайте режещите инструменти остри и чисти. Старателно поддържаните режещи инструменти и остри остриета по-рядко се заклещават и по-лесно се управляват.

Спазвайте инструкциите за смазване и за смяна на инструменти.

Редовно проверявайте захранващия кабел на електроинструмента и при повреда го оставете да бъде подновен от сертифициран специалист.

Редовно проверявайте удължителните кабели и ги сменете, ако са повредени.

Пазете ръкохватките сухи, чисти и без масло и грес.

Когато не използвате машината, издърпайте щепсела от контакта и/или извадете батерията, преди да извършвате настройки на уреда или да сменят аксесоари като например трион, свредло или фрезер. Тази мярка за безопасност предотвратява неумишлено пускане на електроинструмента.

Преди включване на електроинструмента отстранете ключовете за настройка и отверките. Инструмент или ключ, който се намира във въртящата се част на уреда, може да доведе до злополуки.

Избягнете неумишлено пускане в действие. Преди включване в мрежата и/или акумулатора, захващане или носене се убедете, дали електроинструмента е изключен. Ако при носене на електроинструмента държите пръста на включвателя или включвате уреда в мрежата когато е включен, това може да доведе до злополуки.

Когато работите на открито с електроинструмент, използвайте само удължителни кабели, които са разрешени за работа на открито и са съответно обозначени. Използването на удължителен кабел подходящ за външна употреба понижава риска за удар от електрически ток.

Бъдете внимателни, обърнете внимание на това, което правите, и подхождайте към работата с електроинструменти с размисъл. Не използвайте електроинструменти, когато сте изморени или под въздействие на дроги, алкохол или лекарства. Момент на невнимание при използване на електроинструменти може да доведе до сериозни злополуки.

Проверете машината за евентуални повреди. Преди по-нататъшно използване на устройството трябва старателно да се прегледат защитните съоръжения за тяхното безопасно функциониране и функциониране съгласно предназначението.

Проверете, дали функционират безупречно подвижните части, дали не блокират, или дали някои части не са повредени. За да бъде възможно да се осигури безопасна работа на устройството, всички части трябва да бъдат монтирани правилно, и трябва да удовлетворяват всички условия.

Повредените предпазни съоръжения и части трябва да се ремонтират професионално или да ги подмени призната специализирана работилница, ако в упътването за експлоатация не е посочено нещо друго.

Не използвайте електроинструменти с дефектен включвател. Електроинструменти, които не могат да се включат или изключат, са опасни и трябва да бъдат ремонтирани.

ВНИМАНИЕ!

Употребата на други работни инструменти и на други аксесоари крие риск от нараняване за Вас.

Ремонти по Вашия електроинструмент трябва да бъдат извършвани от квалифициран електротехник. Този електроинструмент отговаря на съответните правила за безопасност. Ремонти трябва да бъдат извършвани само от квалифициран електротехник, като се използват оригинални резервни части. В противен случай може да се стигне до злополуки с оператора.

⚠ Внимание!

Машината трябва да бъде закрепена здраво към пода чрез подходящи винтове, тъй като има опасност от преобръщане.

Незабавно уведомете лицето, което отговаря за сигурността, след като откриете неизправности в машината, включително и в защитното устройство или в рендосващите валове.

Електрическо свързване

⚠ ВНИМАНИЕ! Удар от електрически ток! Съществува риск за злополука от електрически ток!

Дефектния кабел или щепсел могат да причинят токов удар.

За защита от токов удар, избягвайте контакт на тялото със заземени части.

⚠ Работата е разрешена само с предпазен изключвател против погрешен ток (RCD макс. погрешен ток 30mA).

Включете щепсела на електрическия кабел в контакт, който е с необходимата форма, напрежение и честота и отговаря на действащите разпоредби.

Не теглете захранващия кабел, когато искате да извадите щепсела от щепселната кутия.

Уреда удовлетворява изискванията на EN 61000-3-11 и подлежи на особени условия на свързване. Това означава, че използването на произволно свободно избрани точки на свързване не е разрешено.

- При неблагоприятни съотношения на мрежата, уреда може да доведе до временно колебаене на напрежението.
- Уреда е предназначен само за използване в точките на свързване, които не превишават максимално допустимия импеданс на мрежата $Z_{max} = 0,233 \Omega$.
- Като потребител трябва да осигурите, в случай на необходимост след консултация със своето енергийно дружество, Вашата точка на свързване, в която искате да работите с уреда да удовлетворява горе посочените изисквания.

Подготовка на работата / Работа

Преди всяка употреба, проверете:

- Правилното функциониране на контакторите и включвателите, вкл. аварийния прекъсвач
- **Заклучени Разкачени предпазни съоръжения**
Постепенно отваряне на всяко разделително защитно устройство, за да може устройството да се изключи и проверка, че машината не може да бъде включвана при всяко отваряне на защитното устройство.
- **Спирачка**
чрез функционален тест, за да се уверите, че спирането става в рамките на определеното време и, ако машината е оборудвана с механична спирачка, че спирачката трябва да бъде проверена след всяко активиране на защитата от претоварване
- **Предпазни завеси срещу обратен удар**
най-малко веднъж на работна смяна чрез оглед, за да се уверите, че те са в добро работно състояние, напр. че допирната им повърхност не е повредена от удари и че завесите падат свободно назад под собствената си тежест;
- **Рендосващи ножове**
за повреди и за правилен монтаж.

Машината може да се използва само, ако всички тези условия са изпълнени.

Използвайте само добре заточени и поддържани ножове. Използвайте само ножове, които са конструирани за машината.

За обработка на къси детайли използвайте летви или пръчки избутвачи, които са в изрядно състояние.

Свържете машината към устройство за прахоулавяне или за улавяне на талаш.

Преди започване на обработката се уверете, че ограничителят е захванат здраво.

Уверете се, че можете да поддържате равновесие по всяко време. Застанете странично към машината. Когато машината работи, дръжте ръцете си на безопасно разстояние от режещата ролка и от мястото, където талашът бива изхвърлен.

Започнете с рендосването едва след като режещата ролка достигне необходимите ѝ обороти.

Освен това внимавайте, да няма кабели, въжета и други подобни върху детайла. Не обработвайте дървен материал, който има многобройни чепове или дупки от клони.

Погрижете се, дълги детайли да не провисват от плота на края на процеса на рендосване. Използвайте за това напр. ролкови стойки или подобни устройства.

Строго е забранено да се отстраняват пилки и трески от машината, когато е в движение.

При блокада веднага изключете машината. Издърпайте щепсела от контакта и извадете заклинилия се детайл.

След всяка употреба настройте най-малкия размер за рязане, за да се предотврати рискът от нараняване.

Поддръжка

⚠ Преди извършване на каквато и да било работа по уреда винаги извадете щепсела от щепселната кутия.

Преди всяка употреба на помпата направете визуален контрол и се убедете, че помпата особено пък захранващия кабел и щепсела не са повредени

В случай на дефект на помпата или нейни предпазни съоръжения помпата не може да се употребява

Ремонти и работи, които не са описани в това упътване, може да извършва само квалифициран оторизиран персонал.

Да се използват само оригинални аксесоари и оригинални резервни части.

Поддържайте машината, особено проветряващите пролуки винаги чисти. Редовно почиствайте изхвърлянето на пилките и/или изсмукването на праха. Никога не пръскайте вода върху уреда!

Само редовно поддържан и обслужван уред може да бъде задоволително помагало. Недостатъчната поддръжка и грижа може да доведе до неочаквани инциденти и злополуки.

Не почиствайте машината с разтворители и леснозапалими или отровни течности. За целта използвайте единствено леко навлажнена кърпа, но едва след като сте се уверили, че щепселът е изваден от електрическия контакт.

Обслужете всички подвижни части с екологично масло.

В случай на необходимост ще намерите списък на резервните части на интернет страницата www.guede.com.

Ликвидация



Дефектни и/или ликвидирани уреди трябва да се предадат в съответните пунктове за събиране.

Ликвидация на транспортната опаковка

Опаковката предпазва уреда от увреждане по време на транспортиране. Опаковъчните материали обичайно са избрани според екологично приемливи критерии за боравене с отпадъци, и затова могат да се рециклират. Връщането на опаковката в общението на материали пести суровини и намалява появата на отпадъци. Части от опаковката (напр. фолио, стиропор *) могат да бъдат опасни за децата.

Риск от задушаване!

Съхранявайте части от опаковката извън достъпа на деца, и ликвидирайте колкото е възможно най-бързо.

Гаранция

Гаранционния срок представлява 12 месеца при промишлена употреба, 24 месеца за потребители и започва от деня на закупуване на уреда.

Гаранцията се отнася изключително за недостатъци причинени поради дефекти на материала или фабрични дефекти. При упражняване на рекламации в гаранционния срок прибавете оригинален документ от закупуването с дата на покупката.

От право на гаранция са изключени непрофесионална употреба като напр. претоварване на уреда, употреба със сила, увреждане от чуждо лице или от чужд предмет. Неспазване на упътването за употреба и упътването за монтаж и нормалното износване също са изключени от гаранция.

Важни информации за клиента.

Предупреждаваме, че връщането по време на гаранционния срок или след гаранционния срок е необходимо винаги да се извърши в оригинална опаковка. С тази мярка ще се избегне излишното увреждане по време на транспортиране и неговото често спорно уреждане. Устройството е защитено оптимално само в оригиналната опаковка, и така е осигурена плавна преработка.

Сервиз

Имате ли технически въпроси? Рекламации? Необходими ли Ви са резервни части или упътване за обслужване? На нашите страници www.guede.com в отдел Сервиз ще Ви помогнем бързо и без излишна бюрокрация. Помогнете ни, моля, за да можем да Ви помагаме. За да можем да идентифицираме Вашия уред в случай на рекламация, ни е необходимо да знаем неговия сериен номер, номера на продукта и година на производство. Всички тези данни ще намерите на типовата табелка. За да ги имате под ръка постоянно, запишете ги, моля, тук.

Сериен номер:

Номер на продукта:

Година на производство:

Tel.: +49 (0) 79 04 / 700-360

Fax: +49 (0) 79 04 / 700-51999

E-Mail: support@ts.guede.com

Отстраняване на неизправността

⚠ **Преди да отстраните повредата на уреда, го изключете и издърпайте щепсела от контакта.**

Повреда	Причина	Отстраняване
Машината не функционира или спира внезапно	<ul style="list-style-type: none"> Срив в електрозахранването Двигателят или превключвателят е дефектен Проверете микро прекъсвача 	<ul style="list-style-type: none"> Проверете предпазителя, проверете защитата на уреда от претоварване. Двигателят или превключвателят трябва да бъде проверен от квалифициран електротехник. Монтирайте капака за улавяне на талаш така, че микро превключвателят да е задействан. → 6
Машината спира по време на рендосване	<ul style="list-style-type: none"> Рендосващите ножове са изтъпени/износени Прекъсвачът за защита от претоварване се е активирал Проверете микро прекъсвача 	<ul style="list-style-type: none"> Сменете ножовете или ги заточете Оставете двигателя да се охлади и го включете отново. Монтирайте капака за улавяне на талаш и механизма за застопоряване на плота така, че микро превключвателят да е задействан. → 6
Детайлът се заклинва при рендосване с щрайхмуса	<ul style="list-style-type: none"> Дълбочината на разяне е твърде голяма 	<ul style="list-style-type: none"> Намалете дълбочината на разяне и обработвайте детайла няколко пъти
Повърхността е в незадоволително състояние	<ul style="list-style-type: none"> Рендосващите ножове са изтъпени/износени Рендосващите ножове са заплескани с талаш Неравномерно подаване 	<ul style="list-style-type: none"> Сменете ножовете или ги заточете Отстранете талаша Подавайте детайла с постоянно притискане и намалена скорост
Обработената повърхност е прекалено грапава	<ul style="list-style-type: none"> Детайлът все още съдържа твърде много влага 	<ul style="list-style-type: none"> Изсушете детайла
Обработената повърхност е напукана	<ul style="list-style-type: none"> Детайлът е бил обработен срещу посоката на влакната Твърде много материал е отнет наведнъж 	<ul style="list-style-type: none"> Обработвайте детайла от обратната посока Обработвайте детайла няколко пъти
Твърде слабо подаване на детайла при рендосване с щрайхмус	<ul style="list-style-type: none"> Детайлът е бил обработен срещу посоката на влакната Твърде много материал е отнет наведнъж 	<ul style="list-style-type: none"> Почистете работния плот и го намажете с тънък слой плъзгащ восък Поправете транспортните ролки Поставете лоста за настройка на щрайхмуса в горно положение











След всяко отстраняване на повреди проверете и включете всички системи за безопасност!!!

План на прегледи и поддръжка

Редовен период за поддръжка		Преди всяко пускане в действие	При необходимост	Веднъж седмично	След x месеца
Проверка, дали рендосващите ножове са в изрядно състояние	Контрол	✓			
	Смяна		✓		✓
Проверка, дали системите за безопасност функционират	Контрол	✓			
	Смяна		✓		
Почистване на машината от прах / талаш	Почистете	✓			
Проверка на състоянието / износването на задвижващия ремък и дали е опънат	Контрол		✓		
	Смяна				
Смазване / гресиране на всички подвижни свързващи части				✓	✓

ВГ

Date Tehnice

Rindeaua la grosime și de îndreptat	GADH 204	GADH 254 P
Comandă nr.	55098	55056
 Racord.....	230 V ~ 50 Hz	230 V ~ 50 Hz
 Putere max.....	1500 W	1500 W
Viteza maximă de avans.....	6 m/min	6 m/min
 Turația la mersul în gol.....	9000 min ⁻¹	9000 min ⁻¹
 Lățimea maximă de rindeluit.....	204 mm	254 mm
 Grosimea de rindeluit.....	5 - 120 mm	5 - 120 mm
 Îndepărtarea așchiilor Rindeluire la grosime.....	0 - 2 mm	0 - 2 mm
 Îndepărtarea așchiilor Rindeluire de îndreptare.....	0 - 3 mm	0 - 3 mm
Cuțite Cantitate.....	2	2
Cuțite Tip.....	HSS	HSS
Cuțite Dimensiune.....	210 x 16 x 1,5 mm	261 x 16 x 1,5 mm
Dimensiune Masă de îndreptat.....	745 x 210 mm	964 x 263 mm
Dimensiune Masă de rindeluit la grosime.....	270 x 200 mm	270 x 303 mm
Înclinare opritor.....	0°- 45°	0°- 45°
 Greutate.....	26,4 kg	34,3 kg
 Protecție de tip.....	I	I
 Gradul de protecție.....	IP 20	IP 20



Date privind zgomotul

Nivelul presiunii acustice L _{PA} *	92,9 dB (A)	92,9 dB (A)
Nesiguranță K =	3 dB (A)	3 dB (A)
Nivelul puterii sunetului L _{WA} *	106 dB (A)	106 dB (A)
Nesiguranță K =	3 dB (A)	3 dB (A)

Purtați căști de protecție a auzului

* Măsurat conform EN 61029-1

AVERTISMENT Nivelul real de oscilații se va putea modifica în funcție de tipul și modul de întrebuințare a sculei electrice față de valorile prezentate în aceste instrucțiuni.

Nivelul de vibrații poate fi folosit pentru o comparație reciprocă a aparatelor electrice

El se pretează și pentru o evaluare preliminară a solicitării la vibrații.

Pentru o evaluare exactă a solicitării la vibrații în cursul unui anumit program de lucru, ar trebui avute în vedere și perioadele de timp în care utilajul este deconectat sau este în funcțiune dar în realitate nu este solicitat. Aceasta poate reduce în mod însemnat volumul de solicitare cu vibrații pe întreaga perioadă a programului de muncă.



Utilizați pompa abia după ce ați citit cu atenție și ați înțeles modul de operare. Faceți cunoștință cu elementele de comandă și utilizarea corectă a utilajului. Respectați toate instrucțiunile de securitate cuprinse în manual. Comportați-vă cu responsabilitate față de terțe persoane.

Personalul de deservire este responsabil de accidente sau periclitatea persoanelor terțe.

Dacă aveți dubii referitor la conectarea și operarea utilajului, apelați la serviciul pentru clienți.

Utilizare conform destinației

Rindeaua de îndreptat și la grosime este prevăzută exclusiv pentru aplicații la domiciliu și de amatori.

Mașina este prevăzută exclusiv pentru rindeluirea materialelor lemnoase. Materialele lemnoase nu trebuie să prezinte corpuri străine (cuie, alte obiecte metalice, cabluri, frânghii, sfori sau altele similare).

 **AVERTISMENT!**
Următoarele lucrări nu trebuie efectuate:

- Lucrări de intercalare (adică orice prelucrare care nu acoperă întreaga lungime a piesei de prelucrat)
- Adânciri, cepuri sau decupaje
- Rindeluirea pieselor lemnoase foarte curbate, care nu asigură un contact suficient cu masa de alimentare.

⚠ Este strict interzisă demontarea, modificarea sau utilizarea contrar destinației a tuturor instalațiilor de protecție de pe utilaj, ca și montarea instalațiilor de protecție ale altor producători.

Puntea de protecție nu trebuie îndepărtată în timpul prelucrării. Partea nefolosită a arborelui portcuțit trebuie acoperită.

Nerespectând prevederile din prescripțiile și instrucțiunile general valabile cuprinse în prezentul manual, producătorul nu poate fi răspunzător de daunele survenite.

Se vor respecta normele de prevenire a accidentelor și regulile aflate în vigoare.

Exigențe la adresa operatorului

Utilajul poate fi întrebuințat și întreținut numai de persoane care îl cunosc și care sunt informate de pericolele posibile.

Nu lăsați niciodată copiii să lucreze cu acest utilaj. Nu admiteți niciodată ca o persoană să lucreze cu acest utilaj fără a fi instruită reglementar.

Operatorul trebuie ca, înainte de a folosi utilajul, să citească cu atenție modul de operare.

Calificare: În afară de o instruire amănunțită din partea unui specialist, nu este necesară nici o altă calificare specială pentru deservirea prezentului utilaj.

Vârsta minimă: Utilajul poate fi operat numai de persoane care au împlinit vârsta de 18 ani. Excepție o fac minorii în cadrul pregătirii lor profesionale pentru a obține deprinderi, aceasta doar sub supravegherea instructorului.

Reglementările locale pot stabili vârsta minimă a utilizatorului.

Instructaj: Utilizarea aparatului necesită numai o instruire adecvată din partea unui specialist, respectiv de modul de operare. Un instructaj special nu este necesar.

Pericole remanente

Chiar cu o utilizare corectă și respectând toate prescripțiile de siguranță, mai pot exista riscuri reziduale.

⚠ Pericol de accidentare!

- a degetelor și mâinilor în urma atingerii arborelui portcuțit în zonele neacoperite, în timpul schimbării uneltei; de asemenea, degetele și mâinile pot fi strivite în urma deschiderii capacului de protecție.
- la deschiderea de alimentare și de evacuare
- în urma reculului periculos
- pericol din cauza curentului electric dacă cablurile electrice nu au fost conectate în mod corespunzător.
- în cazul operării fără sistem de aspirare sau fără sac pentru așchii se poate produce praf lemnos dăunător sănătății.
- din cauza pieselor proiectate în afară
- Corpurile metalice din piesa de prelucrat pot tocii sau distruge cuțitele.

⚠ Deteriorarea auzului

A sta o perioadă îndelungată în imediata apropiere a utilajului în funcțiune poate duce la deteriorarea auzului. **Purtați căști de protecție a auzului**

Chiar dacă se respectă modul de operare, mai pot exista încă riscuri reziduale.

Comportament în cazuri extreme

Acordați rănitului primul ajutor și chemați într-un timp cât mai scurt ajutorul calificat al medicului. Păziți rănitul de alte accidente, și calmați-l. În cazul unui eventual accident, la locul de muncă trebuie să se găsească întotdeauna la îndemână o trusă medicală de prim-ajutor, conform normei DIN 13164. Materialul pe care îl veți consuma din trusa medicală trebuie completat imediat. În caso di richiasta del pronto soccorso comunicare le seguenti informazioni:

1. Locul accidentului
2. Tipul accidentului
3. Numărul răniților
4. Tipul rănirii

Simboluri

	Citiți modul de utilizare.
	Înainte oricăror lucrări pe utilaj, scoateți mai întâi ștecherul din priză.
	Folosiți mănuși de protecție!
	Purtați mască respiratorie!
	Purtați ochelari de protecție! Purtați căști de protecție a auzului
	Folosiți încălțăminte de protecție!
	Avertisment/atenție!
	Avertisment împotriva pericolului prezentat de tensiunea electrică
	Atenție! Pericol de rănire prin cuțitele de rindeluit!
	Avertisment împotriva obiectelor aruncate
	Înainte de prelucrare, înlăturați toate obiectele străine, de ex. cuiele și sârma
	Nu introduceți mâinile în zona de pericol a cuțitelor aflate în mișcare!
	Țineți copiii și persoanele străine în afara razei de acțiune a utilajului.
	Nu expuneți utilajul ploii și nu-l utilizați în mediu umed sau ud.
	
	simbol CE
	Aparate electrice sau electronice defecte și /sau lichidate trebuie să fie predate la punctele de colectare corespunzătoare.
	Baterii, ulei și substanțe similare care nu dürfen pătrunde în mediu.



Ocroțiți de umezeală



Direcția de amplasare a ambalajului - în sus

Instrucțiuni De Securitate

⚠️ AVERTISMENT!

În timpul folosirii de unelte electrice trebuie suplimentar respectate următoarele măsuri fundamentale de siguranță împotriva șocurilor electrice și pericolului de rănire și incendiu.

Citiți toate aceste indicații înainte de a folosi această unealtă electrică și păstrați indicațiile de siguranță în condiții bune.

Păstrați zona de lucru în stare curată și ordonată. Posturile și bancurile de lucru neordonate sporesc riscul de accidente și răniri.

Nu expuneți utilajul ploii și nu-l utilizați în mediu umed sau ud.

Asigurați-vă o iluminare suficientă, respectiv condiții de iluminare bună atunci când lucrați cu utilajul.

Nu lucrați cu scule electrice într-un mediu periclitat de explozii, în care se găsesc lichide inflamabile, gaze sau praf. Sculele electrice dau naștere la scânteii care pot aprinde praful sau aburii.

Feriți-vă de șocuri electrice.

Evitați contactul fizic cu obiecte împământate (de ex. țevi, radiatoare, cuptoare electrice și aparate de răcire.) Dacă corpul dumneavoastră este legat la pământ, există risc superior de electrocutare.

Țineți copiii și celelalte persoane la distanță sigură de aparatele electrice. Nu le lăsați să atingă unealta electrică sau cablul. Fiind sustrași, deci neconcentrați, puteți pierde controlul asupra dispozitivului.

Asigurați păstrarea în condiții de siguranță a uneltelor electrice. Unelte care nu sunt folosite trebuie păstrate într-un loc uscat, cât mai înalt, în afara zonei accesibile copiilor, sau în locuri inaccesibile.

Nu suprasolicitați utilajul. Folosiți scule electrice adecvate muncii pe care o efectuați. Cu scule electrice adecvate lucrați mai bine și mai sigur în plaja de putere dată. Lucrați mai bine și mai sigur în domeniul de putere indicat.

Nu folosiți unealta electrică în scopuri pentru care aceasta nu este prevăzută. De exemplu nu trebuie să folosiți un ferăstrău circular manual pentru tăierea crengilor din copaci sau a butucilor de lemn.

Purtați îmbrăcăminte adecvată. Nu purtați haine largi și bijuterii. Țineți părul, hainele și mănușile la distanță sigură de părțile în mișcare. Pentru lucrările în exterior recomandăm încălțăminte de lucru antiderapantă. Persoanele cu păr lung trebuie să poarte un fileu pentru păr.

Folosiți un echipament de protecție care vi se potrivește. Purtați întotdeauna ochelari de protecție și o protecție pentru auz. De asemenea este necesară o mască de praf sau respiratorie. În timpul manipulării lamelor și pânzelor de ferăstrău ascuțite trebuie întotdeauna purtate mănuși strânse.

Dacă pe utilaj se vor monta aspiratoare și colectoare de praf, asigurați-vă că acestea sunt conectate și utilizate corect. Utilizarea aspiratorului de praf poate reduce pericolul cu praf.

Nu utilizați cablul contrar destinației sale la deplasarea sculelor electrice, la agățarea acestora sau la scoaterea ștecherului din priză. Protejați cablul de temperaturi înalte, uleiuri și muchii ascuțite sau de părțile mobile ale utilajului. Cablurile deteriorate sau încălțite măresc riscul de electrocutare.

Asigurați piesa de prelucrat. Folosiți dispozitive de strângere sau o menghină pentru a fixa piesa de prelucrat. Astfel, piesa este ținută cu o siguranță mai mare decât cu mâna.

Evitați o ținută anormală a corpului. Asigurați-vă o stabilitate bună și păstrați-vă mereu echilibrul. Astfel se poate stăpâni mai bine scula electrică în situații neașteptate.

Întrețineți cu grijă sculele electrice.

Întrețineți sculele de tăiere ascuțite și curate. Sculele de tăiere întreținute cu grijă, cu lama ascuțită, se înțepenesc mai rar și sunt mai ușor de condus.

Respectați indicațiile privind ungerea și schimbarea uneltelor.

Verificați periodic cablul de alimentare al unelei electrice, iar în caz de deteriorare, dispuneți înlocuirea cablului de către un specialist autorizat.

Verificați periodic cablurile prelungitoare și înlocuiți-le dacă sunt deteriorate.

Păstrați mânerul în stare uscată, curată și liberă de ulei și grăsimi.

Scoateți fișa electrică din priză și/sau îndepărtați acumulatorul în cazul în care nu folosiți unealta și înainte de a efectua reglări sau de a schimba accesoriul precum pânza de ferăstrău, burghiu sau freză. Această măsură de securitate împiedică pornirea neintenționată a sculei electrice.

Înainte de a conecta scula electrică, înlăturați cheile de reglare și șurubelnițele. Scula sau cheia care se află în zona de rotație a utilajului, poate duce la accidente.

Evitați punerea neintenționată în funcțiune a utilajului. Înainte de conectarea la rețea și/sau la acumulator, atunci când luați sau purtați scula electrică, convingeți-vă dacă aceasta este deconectată. Dacă atunci când purtați scula electrică sunteți cu degetul pe comutator sau conectați la rețea, utilajul cu comutatorul în poziția conectat, toate acestea pot duce la accidente.

Dacă lucrați cu o unealtă electrică sub cerul liber, folosiți doar cabluri prelungitoare omologate pentru exterior și marcate corespunzător. Utilizarea cablului prelungitor adecvat mediului extern reduce riscul de electrocutare.

Fiți atenți, accordați atenție la ceea ce faceți, abordați cu înțelepciune lucrul cu scule electrice. Nu vă folosiți de scule electrice dacă sunteți oboșiți, sub influența drogurilor, alcoolului sau a medicamentelor. Un moment de neatenție în utilizarea sculelor electrice poate duce la accidente grave.

Verificați utilajul de eventuale deteriorări. Înaintea unei următoare utilizări a utilajului, trebuie verificate temeinic instalațiile de protecție, funcționarea lor sigură conform destinației.

Controlați funcționarea perfectă a pieselor în mișcare, dacă nu tocesc alte piese sau dacă alte piese nu sunt deteriorate. Pentru a asigura o funcționare sigură a utilajului, toate piesele trebuie montate corect și trebuie să îndeplinească toate condițiile.

Instalațiile și piesele de protecție deteriorate trebuie reparate sau înlocuite în mod profesional de un atelier autorizat, aceasta dacă în modul de operare nu este specificat altfel.

Nu folosiți scule electrice cu comutator defect. Sculele electrice care nu mai pot fi conectate sau deconectate în siguranță sunt periculoase și trebuie reparate.

AVERTISMENT!

Folosirea altor unelte de lucru și a altor accesorii poate reprezenta un pericol de rănire pentru dumneavoastră.

Unealta dumneavoastră electrică trebuie reparată de un electrician specializat. Această unealtă electrică corespunde normelor de siguranță relevante. Reparațiile trebuie efectuate doar de un electrician specializat, folosind piese de schimb originale; în caz contrar pot rezulta accidente pentru utilizator.

Atenție!

Mașina trebuie fixată de pardosea cu șuruburi corespunzătoare, în condiții de siguranță, deoarece există pericol de răsturnare.

Erorile din mașină, inclusiv din dispozitivul de protecție sau din arborii portcuțit, trebuie anunțate imediat după depistare persoanei responsabile cu siguranța.

Conectare electrică

⚠ ATENȚIE! Electrocutare! Există riscul de accidentare cu curent electric!

Un cablu sau ștecher defect pot provoca șoc electric.

Evitați contactul fizic cu componente împământate și protejați-vă astfel împotriva șocurilor electrice.

⚠ Funcționarea este permisă numai cu întrerupător cu protecție împotriva curentului eronat (RCD curent eronat max. 30mA).

Folosiți prize corespunzătoare ca formă, tensiune și frecvență, conform normelor în vigoare.

Nu trageți de cablul de alimentare atunci când doriți să scoateți ștecherul din priză.

Utilajul îndeplinește exigențele EN 61000-3-11 și se supune condițiilor de conectare. Acest lucru înseamnă că utilizarea, în orice punct de conectare liber selectabil, nu este permisă.

- În condiții nefavorabile în rețea, utilajul poate înregistra o oscilație temporară de tensiune.
- Utilajul este destinat în exclusivitate pentru a fi folosit la punctele de conectare care nu depășesc impedanța maximă admisă a rețelei de $Z_{max} = 0,233 \Omega$.
- În rol de utilizator trebuie să asigurați ca în caz de necesitate, după consultarea companiei dvs. energetice, punctul dvs. de conectare la care doriți să operați utilajul trebuie să îndeplinească exigențele de mai sus.

Pregătirea lucrului / Funcționare

Înainte de fiecare utilizări controlați:

- Funcționarea reglementară a întrerupătorului, incl. a întrerupătorului de urgență
- **Dacă instalațiile de protecție sunt închise Decuplate**
Prin deschiderea treptată a fiecărei instalații de protecție și de separare să fie posibilă deconectarea utilajului și a se verifica imposibilitatea de a pune utilajul în funcțiune ori de câte ori se deschide instalația de protecție.
- **Frâna**
printr-o verificare a funcționalității, pentru a constata dacă frânarea are loc în intervalul de frânare indicat; dacă mașina este dotată cu o frână mecanică, aceasta trebuie verificată după fiecare declanșare a protecției împotriva suprasarcinilor
- **Graifăr anti-recul**
cel puțin o dată per schimb de lucru, prin inspecție vizuală, pentru a verifica dacă se află într-o stare de lucru bună, de ex. că nu prezintă deteriorări ale suprafeței de contact în urma unor lovituri și că graifărele revin în poziție datorită propriei greutate, fără impedimente;

• **Cuțit de rindeluit**

în privința deteriorărilor și poziției corecte

Mașina trebuie folosită doar dacă sunt respectate toate aceste condiții

Folosiți doar cuțite bine ascuțite și întreținute. Folosiți doar cuțite proiectate pentru mașină.

Pentru prelucrarea pieselor scurte folosiți lemne sau tije de împingere care nu sunt defecte.

Racordați mașina la un echipament de aspirare a prafului sau a așchiilor.

Asigurați-vă înainte de începerea prelucrării dacă opritorul este strâns în poziție.

Asigurați-vă că puteți păstra echilibrul la orice moment. Poziționați-vă în lateralul mașinii. În timp ce mașina este în funcțiune, țineți mâinile la o distanță sigură față de cilindrul de tăiere și față de punctul în care sunt evacuate așchiile.

Începeți cu rindeluirea doar după ce cilindrul de tăiere a ajuns la turația necesară.

Asigurați-vă că piesa de prelucrat nu conține cabluri, frânghii, șnururi sau altele similare. Nu prelucrați lemnul care conține multe crengi sau găuri în urma crengilor.

Asigurați piesele de prelucrat lungi împotriva căderii la sfârșitul procesului de rindeluire. Folosiți în acest scop suporturi de sprijin sau alte dispozitive similare. Este strict interzis a se înlătura rumegușul și așchiile de pe utilajul în funcțiune.

În cazul blocării opriri mașina imediat. Scoateți fișa electrică din priză și îndepărtați piesa blocată.

Reglați după fiecare utilizare cea mai redusă dimensiune de tăiere pentru a preveni riscul de răniri.

Întreținere

⚠ Înaintea oricăror lucrări pe utilaj, scoateți mai întâi ștecherul din priză.

Înainte de orice utilizări a pompei, efectuați proba vizuală și convingeți-vă că pompa, mai ales cablul de rețea și ștecherul, nu sunt deteriorate.

Pompa nu poate fi utilizată în cazul în care este defectă pompa sau instalațiile de protecție de pe ea.

Reparațiile și lucrările care nu sunt descrise în prezentul manual pot fi efectuate numai de personal calificat și autorizat .

Utilizați numai accesorii și piese de schimb originale.

Întrețineți întotdeauna utilajul, în deosebi fantele de aerisire, curate. Curățați cu regularitate evacuarea rumegușului și/sau instalația de aspirare a prafului. Niciodată nu stropiți utilajul cu apă!

Nu mai un utilaj întreținut și îngrijit cu regularitate poate fi de un ajutor real. Întreținerea și grija insuficientă de utilaj poate duce la accidente neprevăzute.

Nu folosiți solvenți, lichide inflamabile sau toxice pentru curățarea pistolului. Utilizați în acest scop o cârpă umedă; verificați mai întâi ca ștecărul să fie scos din priză.

Tratați toate piesele mobile cu ulei ecologic.

În caz de necesitate, veți găsi lista pieselor de schimb pe pagina www.guede.com.

Lichidare



Aparate defecte și /sau lichidate trebuie să fie predate la punctele de colectare corespușzătoare.

Lichidarea ambalajului de transport

Ambalajul protejează utilajul în timpul transportului împotriva deteriorărilor. Materialele de ambalaj sunt alese de regulă în funcție de aspecte ecologice plauzibile și de modul de lichidare, de aceea acestea pot fi reciclate. Înapoierea ambalajelor în circuitul de materiale economisește materiile prime și reduce cheltuielile pentru lichidarea deșeurilor. Părți ale ambalajului (de ex. folie, stiropor®) pot prezenta pericol pentru copii. Asigurați ca copiii să nu aibă acces la aceste părți ale ambalajului și lichidați-le cât mai repede.

Pericol de asfixiere!

Asigurați ca copiii să nu aibă acces la aceste părți ale ambalajului și lichidați-le cât mai repede.

Garanție

Perioada de garanție de 12 luni la o utilizare industrială, 24 de luni pentru consumatori, începând cu data achiziției aparatului.

Garanția se referă în exclusivitate la defecțiunile provocate de defectele de material sau de producție. La reclamația în perioada de garanție trebuie prezentat documentul de achiziție original, cu data vânzării.

Garanția nu ia în considerare utilizarea neprofesională, ca de ex. suprasolicitarea utilajului, utilizarea forțată, defectarea prin intervenție străină sau cu obiecte străine. Nerespectarea modului de utilizare și de montaj ca și uzura normală de asemeni nu intră în garanție.

Informații importante pentru client

Atragem atenția că înapoierea utilajului în timpul perioadei de garanție și după aceasta trebuie efectuată numai în ambalajul original. Această măsură este luată pentru a se evita deteriorarea inutilă în timpul transportului și soluționarea deseori controversată a acesteia. Utilajul este protejat în mod optim numai în ambalajul original, astfel este asigurată și soluționarea rapidă și fără piedici a reclamației.

Service

Aveți întrebări de ordin tehnic? Reclamații? Aveți nevoie de piese de schimb sau de manualul de operare? Pe site-ul nostru www.guede.com, la secția de Servis vă vom ajuta în mod rapid și nebirocratic. Vă rugăm să ne ajutați să vă ajutăm. Pentru ca utilajul dvs. să poată fi identificat în caz de reclamație, avem nevoie de numărul seriei, numărul comenzii și de anul de producție. Toate aceste date le veți găsi pe plăcuța de tip. Pentru ca toate aceste date să fie mereu la îndemână, vă rugăm să le notați mai jos.

Nr. serie:

Nr. comandă:

An de producție:

Tel.: +49 (0) 79 04 / 700-360

Fax: +49 (0) 79 04 / 700-51999

E-Mail: support@ts.guede.com

Înlăturare defecțiune

⚠ Înainte de remedierea unui deranjament al echipamentului opriți echipamentul și scoateți fișa electrică din priză.











Defecțiune	Cauză	Remediere
Mașina nu funcționează sau se oprește brusc	<ul style="list-style-type: none"> • Pană de curent • Motor sau întrerupător defect • Verificați microîntrerupătorul 	<ul style="list-style-type: none"> • Verificați siguranța, verificați protecția împotriva suprasarcinii a echipamentului. • Dispuneți verificarea motorului sau a comutatorului de un electrician specializat. • Montați capacul de aspirare a așchiilor în așa fel încât să fie acționat microîntrerupătorul. → ¶6
Mașina se oprește în timpul rindeluirii	<ul style="list-style-type: none"> • Cuțit de rindeluit tocit/uzat • Comutator de suprasarcină declanșat • Verificați microîntrerupătorul 	<ul style="list-style-type: none"> • Schimbați sau ascuțiți cuțitul • Reporniți motorul după un timp de răcire • Montați capacul de aspirare a așchiilor, respectiv blocarea mesei în așa fel încât să fie acționat microîntrerupătorul. → ¶6
Piesa se blochează în timpul rindeluirii la grosimea Calitate nesatisfăcătoare a suprafeței	<ul style="list-style-type: none"> • Adâncime de tăiere prea mare • Cuțit de rindeluit tocit/uzat • Cuțit de rindeluire blocat de așchii • Alimentare neuniformă 	<ul style="list-style-type: none"> • Reduceți adâncimea de tăiere și prelucrați piesa în mai multe etape • Schimbați sau ascuțiți cuțitul • Îndepărtați așchiile • Alimentați piesa cu presiune constantă și cu viteză de avans redusă • Uscați piesa
Suprafața prelucrată este prea aspră Suprafața prelucrată este crăpată	<ul style="list-style-type: none"> • Piesa de prelucrat conține încă prea multă umiditate • Piesa a fost prelucrată împotriva direcției de creștere • Prea mult material rindeluit la o etapă 	<ul style="list-style-type: none"> • Prelucrați piesa din direcția opusă • Prelucrați piesa în mai multe etape
Avans prea redus al piesei la rindeluire la grosime	<ul style="list-style-type: none"> • Piesa a fost prelucrată împotriva direcției de creștere • Prea mult material rindeluit la o etapă 	<ul style="list-style-type: none"> • Curățați placa mesei și aplicați un strat subțire de ceară pentru alunecare • Reparați cilindrii de transport • Puneți maneta pentru reglarea rindelei la grosime în poziția superioară

După fiecare remediere a unui deranjament trebuie să puneți în funcțiune și să verificați toate dispozitivele de siguranță!!!

Plan de verificări și întreținere

Perioadă regulată de întreținere		Înainte de fiecare puneri în funcțiune	La nevoie	O dată pe săptămână	După 6 luni
Verificați dacă cuțitul de rindeluit este în stare impecabilă	Verificare	✓			
	Înlocuire		✓		✓
Verificați funcționalitatea dispozitivelor de siguranță	Verificare	✓			
	Înlocuire		✓		
Curățarea mașinii de praf / așchii	Curățați	✓			
Verificarea tensiunii & stării / gradului de uzură a curelelor de transmisie	Verificare		✓		
	Înlocuire				
Ungerea cu ulei / vaselină a tuturor pieselor mobile de îmbinare				✓	✓

Tehnički podaci

Ravnačka i debljinska blanja	GADH 204	GADH 254 P
Br. za narudžbu	55098	55056
 Priključak	230 V ~ 50 Hz	230 V ~ 50 Hz
 Najveća snaga	1500 W	1500 W
Max. brzina dovoda	6 m/min	6 m/min
 Broj okretaja motora u praznom hodu	9000 min ⁻¹	9000 min ⁻¹
 Max. debljina blanje	204 mm	254 mm
 Debljina blanje	5 - 120 mm	5 - 120 mm
 Preuzimanje strugotine Debljinsko blanjanje	0 - 2 mm	0 - 2 mm
 Preuzimanje strugotine Ravnačko blanjanje	0 - 3 mm	0 - 3 mm
Nož Broj	2	2
Nož Tip	HSS	HSS
Nož Dimenzije	210 x 16 x 1,5 mm	261 x 16 x 1,5 mm
Veličina Stol za ravnjanje	745 x 210 mm	964 x 263 mm
Veličina Stol za debljinsko blanjanje	270 x 200 mm	270 x 303 mm
Nagib graničnika	0° - 45°	0° - 45°
 Masa	26,4 kg	34,3 kg
 Tip zaštite	I	I
 Stupanj zaštite	IP 20	IP 20



Podaci o razini buke

Nivo akustičnog pritiska L_{PA}^*	92,9 dB (A)	92,9 dB (A)
Nesigurnost K =	3 dB (A)	3 dB (A)
Nivo akustične snage L_{WA}^*	106 dB (A)	106 dB (A)
Nesigurnost K =	3 dB (A)	3 dB (A)

Koristiti odgovarajuću zaštitu sluha!

* Izmereno prema EN 61029-1

upozorenje Nivo vibracija može biti različit zavisno od vrste i od načina upotrebe električnog alata, a u nekim slučajevima može i prekoračiti vrednosti navedene u ovom uputstvu.

Nivo vibracija može poslužiti i za međusobno poređenje električnih alata.

Nivo vibracija je pogodan i za prethodnu procenu opterećenja vibracijama.

Za tačnu procenu opterećenja vibracijama u obzir treba uzeti i vremenske intervale tokom kojih je uređaj isključen ili intervale kada je samo uključen ali nije u upotrebi. To može u značajnoj meri da smanji ukupno opterećenje vibracijama tokom celog perioda rada sa električnim alatom.



Pumpu koristite tek nakon što ste pročitali i shvatili sva uputstva navedena u uputstvu za upotrebu. Upoznajte se sa ispravnim načinom korištenja uređaja i njegovim komandnim elementima. Pridržavajte se svih sigurnosnih uputstava navedenih u uputstvu za korišćenje. Uvek se ponašajte odgovorno prema trećim osobama.

Osoblje koje rukuje uređajem snosi odgovornost prema trećim licima za sve štete ili rizike.

U slučaju bilo kakvih sumnji u vezi sa instalacijom i korišćenjem uređaja, obratite se korisničkom servisu.

Namenska upotreba

Ravnačka i debljinska blanja je predviđena samo za kućno korištenje i na području slobodnih aktivnosti. Mašina služi isključivo za blanjanje drvenih predmeta izrade. Drveni predmeti izrade ne smiju sadržavati strane materije (eksera, ostale metalne dijelove, kablove gajtane, užad i slično).

upozorenje!

Sljedeći radovi se ne smiju vršiti:

- Radovi umetanja (t.j. sve obrade koje ne prijelaze ukupnu dužinu predmeta izrade)
- Udubljenja, žljebovi ili šupljine
- Blanjanje jako savijenog drveta, kod koga postoji nedovoljan kontakt sa predajnim stolom

⚠ Strogo je zabranjeno otklanjati, demontirati i mijenjati sve zaštitne elemente koji se nalaze na uređaju kao i upotrebljavati iste protivno njihovoj namjeni odnosno upotrebljavati zaštitne elemente drugih proizvođača.

Mosno zaštitno uređenje se za vrijeme obrade ne smije odstraniti. Dio vratila noža koji se ne koristi mora biti prekriven.

U slučaju nepridržavanja odredbi opšte važećih propisa i uputstava navedenih u ovom Uputstvu za upotrebu, proizvođač uređaja ne snosi nikakvu odgovornost za eventualne štete.

Dotični važeći propisi i pravila za sprječavanje nesreća se moraju poštovati.

Zahtevi za osoblje

Uređaj može upotrebljavati i održavati samo lice koje dobro poznaje način upotrebe s njim i koja su obaviještena o potencijalnim opasnostima.

Nikad ne dozvolite, da uređaj upotrebljavaju djeca. Nikad nemojte dozvoliti osobama, koje nisu upoznate s korištenjem uređaja, da rade s ovim postrojenjem.

Pre rukovanja sa uređajem, korisnik je dužan da pažljivo pročita uputstvo za upotrebu.

Kvalifikacija: Osim detaljnog upoznavanja sa uređajem od strane stručnjaka, nije potrebna nikakva posebna kvalifikacija.

Minimalna starost korisnika: Sa uređajem smeju da rade samo lica koja su navršila 18 godina. Izuzetak predstavljaju jedino maloletna lica u okviru programa za sticanje stručne prakse i obrazovanja pod nadzorom izvođača praktične nastave.

Važeće lokalne odredbe mogu odrediti minimalnu starost korisnika kultivatora.

Obuka: Korišćenje uređaja zahteva samo odgovarajuću opštu obuku odnosno objašnjenje od strane stručnjaka tj. postupanje u skladu sa uputstvom za korišćenje uređaja. Specijalna obuka nije neophodna.

Sekundarne opasnosti

Uprkos ispravnom korištenju i poštivanju svih bezbjednosnih propisa postoji opasnost od ozljeda i šteta pri radu s uređajem.

⚠ Opasnost od povreda!

- prstiju i ruku dodirivanjem vratila noža na nepokrivenim područjima, kod promjene alata, osim toga oni mogu otvaranjem zaštitnog pokrivača biti nagnječeni.
- na uložnom i ispusnom otvoru
- kroz opasni povratni udar
- Ugroženost od strane struje, ako električni vodovi nisu pravilno bili priključeni.
- kod rada bez usisavanja odn. bez vreće za strugotine može nastati zdravstveno štetna drvena prašina.
- izbacivanjem dijelova
- Kroz metalne dijelova sadržane u predmetu izrade noževi mogu postati tupim odn. mogu biti uništeni.

⚠ Oštećenje sluha

Duže vrijeme u neposrednoj blizini uređaja može oštetiti sluh. **Koristiti odgovarajuću zaštitu sluha!**

Uprkos pridržavanju se radnih uputa može da postoji opasnost od skrivenih sekundarnih rizika.

Postupanje u slučaju nužde

Pružite povređenom licu prvu pomoć koja odgovara vrsti povrede i odmah potražite lekarsku pomoć. Zaštitite povređeno lice od drugih povreda i probajte da ga smirite. Za slučajevne nesreće i povreda na radnom mestu mora biti na raspolaganju i priručna apoteka za pružanje prve pomoći i to prema standardu DIN 13164. Upotrebljeni materijal iz priručne apoteke treba zatim odmah dopuniti. Ako tražite lekarsku pomoć, navedite sledeće podatke:

1. Mesto nezgode
2. Vrsta nezgode
3. Broj povređenih lica
4. Vrsta povrede

Simboli

	Pročitajte uputstvo za korišćenje
	Prije otvaranja ili čišćenja pumpe, uvijek izvucite utikač iz utičnice.
	Koristite bezbjednosne rukavice!
	Upotrebljavajte respirator!
	Prilikom rada uvek nosite zaštitne naočale! Koristiti odgovarajuću zaštitu sluha!
	Upotrebljavajte bezbjednosne cipele
	Upozorenje/Pažnja!
	Pažnja - opasnost od električnog napona
	Pažnja! Opasnost povređivanja od strane noža blanje!
	Opasnost od letećih dijelova.
	Prije obrađivanja otklonite sve tuđe predmete, npr. eksere i žice.
	Ne sezati u opasno područje noža u radu!
	Osigurajte da se deca i neovlašćena lica zadržavaju na dovoljnoj udaljenosti od uređaja.
	Pumpa ne sme biti izložena kiši niti se sme koristiti u mokroj ili u vlažnoj sredini.
	
	Simbol CE
	Oštećeni ili dotrajali električni odnosno elektronski uređaji moraju biti predati u centar za sakupljanje otpada takve vrste.
	Baterije, ulje i slične tvari ne dürfen ući u okoliš.



Čuvati od vlage



Pakovanje mora biti obrnuto, prema gore

Upozorenja I Uputstva

⚠ UPOZORENJE!

Kod korištenja električnih alata se za zaštitu protiv električnog udara, opasnosti od povreda i požara moraju poštovati načelne sigurnosne mjere.

Čitajte sva ova uputstva prije nego što koristite električni alat i sigurnosna uputstva dobro sačuvajte.

Vaše radno područje držati čistim i pospremljenim. Neuredna radna mjesta i radionički stolovi povećavaju opasnost od nesreća i povreda.

Pumpa ne sme biti izložena kiši niti se sme koristiti u mokroj ili u vlažnoj sredini.

Prilikom rada sa uređajem uvijek obezbjedite dovoljno osvjtljenje.

Električni uređaj se ni u kom slučaju ne smije upotrebljavati u prostorijama s opasnošću od eksplozije u kojima se nalaze zapaljive tečnosti, gasovi i prašina. Električni uređaj stvara iskre koje mogu zapaliti prašinu ili pare.

Štitite se od električnog udara.

Izbjegavajte kontakt tijela sa uzemljenim objektima (npr. cijevi, grijalice, električni štednjaci i rashladni uređaji.) Ukoliko je Vaše tijelo u dodiru sa zemljom, postoji veća opasnost od strujnog udara.

Djeca i ostale osobe trebaju se zadržavati na dovoljnoj udaljenosti od električnog postrojenja.

Nemojte dozvoliti dodirivanje električnog alata ili kablova. Ukoliko niste dovoljno koncentrirani, postoji opasnost od gubitka kontrole nad uređajem.

Pobrinite se za sigurno čuvanje električnog alata.

Alati koji se ne koriste moraju da se čuvaju na jednom suhom, što je moguće višljem mjestu, nedohvatljivo i nedostupno za djecu.

Uređaj ne preopterećujte! Za svoj rad upotrebljavajte samo prigodan alat. Sa ispravnim električnim uređajem je rad u gore navedenom rasponu snage je bolji i bezbjedniji. Vi radite bolje i sigurnije na navedenom području rada.

Električni alat nemojte koristiti u svrheza koje nije predviđen. Na primjer nemojte koristiti ručnu kružnu pilu za rezanje grana stabala ili čjepanica.

Koristite prikladnu radnu odjeću. Ne nosite široku odjeću i skinite nakit. Kosu, odjeću i rukavice čuvajte na dovoljnoj udaljenosti od pokretnih dijelova postrojenja. Za radove na vanjskom području preporučujemo radne cipele sigurne protiv klizanja. Kod duge kose nositi mrežu za kosu.

Primirajte zaštitnu opremu koja je podešena na vas. Zaštitne naočale i zaštitna sluha se moraju uvijek nositi. Potrebna je i maska protiv prašine ili maska za disanje. Kod rukovanja sa oštrim sječivima i listovima pile se moraju uvijek nositi usko naliježeće rukavice. **Ukoliko trebaju biti montirani uređaji za odsis i hvatanje prašine, provjerite da su stručno priključeni i obezbjedite njihovu propisnu upotrebu.** Primjena usisivača prašine smanjuje opasnost ozljeda prašinom.

Kabao nemojte upotrebljavati na način koji je protivan njegovoj namjeni, za prenošenje/ povlačenje uređaja, vješanje, niti za vađenje utikača iz utičnice (povlačenjem kabla). Kabel zaštitite od prekomjernih temperatura, ulja, oštrih ivica i rubova i od kontakta s vrtećim dijelovima. Oštećeni i isprepleteni kablovi povećavaju opasnost strujnog udara.

Osigurajte predmet izrade. Koristite stezne uređaje ili jedan steg za čvrsto držanje predmeta izrade. Time se sigurnije drži nego rukom.

Spriječite nenormalno stajanje. Uvijek morate stajati stabilno i u ravnoteži. Tako ćete bolje kontrolisati uređaj u neočekivanim situacijama.

Električni uređaj temeljito njegujte.

Alati za sječenje moraju biti stalno dobro naoštreni i čisti. Pažljivo održavani (naoštreni) alati puno se manje zaglavljaju i bolje prolaze kroz materijal.

Sljedite uputstva u vezi podmazivanja i promjene alata.

Kontrolišite redovno priključni vod električnog alata i pustite ovog kod oštećenja obnoviti od strane jednog priznatog stručnjaka.

Kontrolišite redovno produžne vodove i promijenite ih ako su oštećeni.

Ručke držite suhima, čistima i bez ulja i masti.

Izvučite utikač iz utičnice i/ili odstranite bateriju kod nekorištenja prije nego što preduzmete podešavanje naprave, promjenu dijelova pribora kao npr. list pile, burgiju ili glodalicu. Ova bezbjednosna mjera sprječava neželjen uključjenje uređaja.

Prije uključjenja električnog uređaja sklonite montažne ključeve i odvrtče. Alat ili ključ koji se nalaze unutar pokretnog dijela postrojenja, mogu biti izbačeni i uzrokovati ozbiljne ozljede.

Spriječite slučajno puštanje uređaja u rad. Prije priključivanja uređaja u mrežu i/ili na akumulator, obavezno provjerite, da li je električni stroj isključen. Ukoliko prilikom premještanja električnog uređaja držite prst na prekidaču ili ukoliko je postrojenje uključeno (prekidač u položaju uključeno) dok ga priključujete na izvor napajanja, postoji opasnost od ozbiljnih ozljeda.

Ako nekim električnim alatom radite na vanjskom području, upotrijebite samo onaj produžni kabel koji je za vanjsko područje odobren i odgovarajuće označen. Upotreba produžnih kablova koji su odobreni za korištenje u vanjskoj sredini smanjuje opasnost strujnog udara.

Prilikom rada postupajte veoma oprezno, a posebno pri radu s električnim postrojenjima. Drobilicu kamena nemojte upotrebljavati ako ste umorni ili pod utjecajem droge, alkohola ili lijekova. Trenutak nepažljivosti prilikom upotrebe uređaja može uzrokovati ozbiljne ozljede.

Provjerite uređaj da nije oštećen: Prije slijedeće uporabe uređaja neophodno je temeljito pregledati zaštitni sistem da li radi bez greške i prema njegovoj namjeni.

Provjerite, da li funkcioniraju bez greške svi dijelovi, da li ne ribaju ili da nisu neoštećeni. Kako bi se mogao obezbjedite siguran rad uređaja, moraju biti svi dijelovi pravilno montirani, i moraju se ispunjavati svi uvjeti.

Oštećeni zaštitni uređaji i dijelovi moraju biti stručno ispravljani ili zamijenjeni u servisnoj radionici, ako u uputama za rad nije navedeno drukčije.

Ne upotrebljavajte uređaj sa prekidačem u kvaru. Električni uređaj, koji se ne može više uključiti ili isključiti opasan je, i mora se popraviti.

upozorenje!

Upotreba drugih radnih alata i drugog pribora može značiti opasnost od povreda za vas.

Električni alat dati na popravak samo nekom električnom stručnjaku. Ovaj električni alat odgovara dotičnim sigurnosnim odredbama. Popravke smiju izvoditi samo električni stručnjaci, kod čega se koriste originalni rezervni dijelovi; u drugom slučaju se mogu desiti nesreće za korisnika.

Pažnja!

Mašina mora biti na tlu sigurno pričvršćena sa odgovarajućim vijcima, jer inače postoji opasnost od prevrtanja.

Defekt na stroju, uključno na zaštitnom uređenju ili vratilu noža, mora smjestiti nakon otkrivanja zbog sigurnosti da se prijavi nadležnoj osobi.

Električni priključak

PAŽNJA! Opasnost od strujnog udara! Postoji opasnost od povreda zbog strujnog udara!

Oštećeni kablovi ili utikači mogu izazvati električni udar.

Izbjegavajte dodire tijela sa uzemljenim dijelovima i štitite se od električnog udara.

Uređaj sme da bude priključen samo na utičnicu sa zaštitnim prekidačem za prekostrujnu zaštitu (RCD, maks. struja greške 30mA).

Utikač električnog kabela priključite u utičnicu koja je odgovarajuća po obliku, naponu i frekvenciji i odgovara važećim propisima.

Ne koristite kabel za vađenje utikača iz utičnice.

Produkt ispunjava zahtjeve EN 61000-3-11 i podliježe uvjetima za specijalno priključenje. To znači da nije dopušteno priključivanje uređaja na bilo kakve utičnice.

- Uređaj može usljed nepovoljnih odnosa u mreži ponekad voditi do variranja napona.
- Uređaj se može priključiti samo na mjestima sa maksimalnom dozvoljenom impedancijom $Z_{max} = 0,233 \Omega$.
- Kao korisnik stroja dužni ste osigurati, po potrebi po dogovoru s Vašim dobavljačem električne energije, da Vaša točka priključenja na kojoj želite uređaj upotrebljavati, ispunjava gore navedeni zahtjev.

Priprema rada / Rad

Prije svake upotrebe provjerite:

- Pravilan rad prekidača za uklj./isklj. i prekidača za slučaj nužde
- **Zaključani Prekinuti zaštitni uređaji.**
Postepenim otvaranjem svakog zaštitnog uređaja, kako bi bilo stroj moguće isključiti i provjeriti, da nije moguće uključiti prilikom svakog otvaranja zaštitnog uređaja.
- **Kočnica**
provjerom funkcije da bi se utvrdilo, da li kočenje unutar navedenog vremena kočenja usljedi i ako je stroj opremljen jednom mehaničkom kočnicom, da će kočnica nakon svakog odgovora zaštite preopterećenja mora biti provjerena
- **Povratna hvataljka**
najmanje jednom po radnoj smjeni vizualno, da bi se utvrdilo, da se nalaze u dobrom radnom stanju, npr. nemaju nikakva oštećenja dodirne površine kroz udarce i da hvataljke ličnom težinom nesmetano padaju nazad;
- **Nož blanje**
u vezi oštećenja i pravilnog dosjeda.

Stroj se smije koristiti samo ako se poštuju svi ovi uslovi

Koristite samo naoštrene i održavane noževe. Upotrebljavati samo noževe konstruisane za ovu mašinu.

Za obradu kratkih predmeta izrade koristiti potisna drvca ili potisne štapove koji nisu defektni.

Priključite mašinu na jedan usisni uređaj ili uređaj za strugotinu.

Provjerite prije početka obrade da je graničnik pričvršćen.

Uvjerite se, da u svako vrijeme možete održavati ravnotežu. Postavite se postranično prema mašini. Držite vaše ruke kod mašine u radu na sigurnom razmaku od rezačkog valjka i sa mjesta sa kojeg se izbacuje strugotina.

Sa blanjanjem započeti tek onda, kada je rezački valjak postigao svoj potreban broj obrtaja.

Osim toga paziti na to, da predmet izrade ne sadrži nikakve kablove, gajtane, užad ili slično. Nemojte obrađivati drvo koje sadrži mnogobrojne tragove grana ili rupa grana.

Duge predmete izrade osigurajte protiv prevrtanja na kraju postupka blanjanja. Upotrijebite za to npr. odmatački stalak ili slično.

Ne čistite piljevine i drvenu prašinu oko uređaja dok radi.

Kod blokiranja mašinu smjesta isključite. Izvucite utikač i odstranite uklješteni predmet obrade.

Nakon svake upotrebe podesiti najmanju veličinu rezanja da bi se izbjegle opasnosti od povreda.

Održavanje

 **Prije otvaranja ili čišćenja pumpe, uvijek izvucite utikač iz utičnice.**

Pre upotrebe pumpe izvršite vizuelni pregled i provjerite stanje i eventualna oštećenja napojnog kabla i utikača.

U slučaju oštećenja uređaja ili zaštitnih elemenata, pumpa se ne sme koristiti.

Popravke i radove koji nisu navedeni u ovom Naputku, mogu vršiti samo stručno osposobljene osobe.

Koristite samo originalnu opremu i originalne rezervne delove.

Uređaj, zračnici na uređaju moraju biti uvijek čisti. Otvor za izbacivanje piljevina i/ili prašine redovito čistite. Ne brizgajte vodu na uređaj!

Samo redovno održavanje i tehnički pregledi mogu osigurati ispravno funkcionisanje pumpe. Nedovoljno ili neodgovarajuće održavanje može dovesti do nepredvidivih šteta ili povreda.

Mašinu i njene komponente nemojte čistiti rastvaračima, zapaljivim i otrovnim tečnostima. Za čišćenje upotrebite samo vlažnu krpnu.

Sve pokretne dijelove kosilice podmažite ekološkim uljem.

Prema potrebi možete potražiti specifikaciju rezervnih delova na Internet stranicama www.guede.com.

Likvidacija



Oštećeni ili dotrajali uređaji moraju biti predati u centar za sakupljanje otpada takve vrste.

Likvidacija transportne ambalaže

Ambalaža štiti uređaj od oštećenja tijekom transporta. Ambalaža se povećinom bira prema ekološkim gledištima i gledištima rukovanja sa otpacima, zato se može upotrijebiti za reciklažu. Vraćanje ambalaže za ponovu uporabu smanjuje količinu otpada. Dijelove ambalaže-omotača (npr. npr. folije Styropor®) mogu biti opasne za djecu.

Opasnost od opekotina!

Dijelove ambalaže čuvajte van dohvata djece i što prije likvidirajte.

Garancija

Garancija važi 12 mjeseci u slučaju industrijske upotrebe, a 24 mjeseca za potrošača; počinje važiti na dan prodaje uređaja.

Garancija se odnosi isključivo na mane/kvarove prouzrokovane zbog mana samog materijala ili tvorničke greške. U slučaju reklamacije u okviru garantnog roka neophodno je dostaviti originalni račun kao potvrdu o kupovini i sa navedenim datumom prodaje.

Garancija ne pokriva kvarove nastale zbog nestručne upotrebe proizvoda kao što su, na primer, preopterećenje, nasilno korišćenje, oštećenje zbog nestručnogeovlašćenog zahvata ili kvarovi nastali u dodiru sa stranim predmetima. Garancija ne pokriva ni štete nastale zbog nepridržavanja odredbi iz Uputstva za upotrebu i montažu i zbog uobičajenog habanja proizvoda.

Važna informacija za korisnika

Proizvod uvijek vraćajte u originalnoj ambalaži ukoliko je u pitanju servis u sklopu garancije. Pomoću ove sigurnosne mjere učinkovito spriječite oštećenje prilikom transporta i njegovog spornog rješavanja. Uređaj je optimalno zaštićen samo, kada se nalazi u originalnoj ambalaži, čime se osigurava tekuća obrada.

Servis

Imate li tehnička pitanja? Želite da date reklamaciju? Potrebni su Vam rezervni delovi ili uputstvo za upotrebu? Na našem homepage sajtu www.guede.com, u sekciji 'Servis', pomoći ćemo Vam brzo i bez nepotrebne papirologije. Molimo Vas da nam pomognete kako bismo mi pomogli Vama. Radi jednostavne identifikacije Vašeg uređaja u slučaju podnošenja reklamacije, potreban nam je serijski broj proizvoda, broj za narudžbu kao i godina proizvodnje. Svi ti podaci navedeni su na tipskoj pločici uređaja. Kako biste te podatke imali uvek pri ruci, molimo da ih upišete u dole navedena polja.

Serijski broj:

Broj za narudžbu:

Godina proizvodnje:

Tel.: +49 (0) 79 04 / 700-360

Fax: +49 (0) 79 04 / 700-51999

E-Mail: support@ts.guede.com

Otklanjanje kvara

⚠ **Prije nego što otklonite smjetnju naprave, isključite uređaj i izvucite utikač.**

Kvar	Uzrok	Način uklanjanja
Mašina nema funkcije ili se naglo zaustavlja	<ul style="list-style-type: none"> • Nestanak struje • Motor ili prekidač defektni • Mikro prekidač provjeriti 	<ul style="list-style-type: none"> • Provjeriti osigurač, provjeriti zaštitu preopterećenja na napravi. • Motor ili prekidač dati na provjeru jednom električnom stručnjaku. • Haubu usisavanja strugotina montirati tako, da se mikro prekidač aktivira. → [6]
Mašina se za vrijeme blanjanja zaustavlja	<ul style="list-style-type: none"> • Nož blanje tup/pohaban • Prekidač preopterećenosti se aktivirala • Mikro prekidač provjeriti 	<ul style="list-style-type: none"> • Nož promijeniti ili naoštiti • Nakon vremena hlađenja motor ponovo uključiti • Haubu usisavanja strugotina odn. stola montirati tako, da se mikro prekidač aktivira. → [6]
Predmet izrade se zaglavljuje kod debljinskog blanjanja	<ul style="list-style-type: none"> • Dubina rezanja prevelika 	<ul style="list-style-type: none"> • Dubinu rezanja reducirati i izradak obrađivati u više radnih postupaka
Nezadovoljavajuće stanje površine	<ul style="list-style-type: none"> • Nož blanje tup/pohaban • Nož blanje ometan iverom • Neravnomjeran dovo 	<ul style="list-style-type: none"> • Nož promijeniti ili naoštiti • Strugotinu odstraniti • Predmet izrade sa konstantnim pritiskom i smanjenom dovodnom brzinom dovesti
Obrađena površina pregruba	<ul style="list-style-type: none"> • Izradak sadrži još previše vlage 	<ul style="list-style-type: none"> • Predmet izrade osušiti
Obrađena površina popucana	<ul style="list-style-type: none"> • Izradak je bio obrađivan suprotno smjeru rasta • Previše materijala odblanjano odjednom 	<ul style="list-style-type: none"> • Predmet izrade obrađivati sa suprotnog smjera • Predmet izrade obrađivati u više radnih postupaka
Premali pomak izratka kod debljinskog blanjanja	<ul style="list-style-type: none"> • Izradak je bio obrađivan suprotno smjeru rasta • Previše materijala odblanjano odjednom 	<ul style="list-style-type: none"> • Stolnu ploču očistiti i natanko obraditi kliznim voskom • Transportne valjke održavati • Namjestite polugu za podešavanje debljinskog blanjanja na gornju poziciju

Poslije svakog otklona smetnje, sva sigurnosna uređenja ponovo pustiti u pogon i provjeriti!!!

Plan tehničkih pregleda i održavanja

Pravila redovnog održavanja		Pre svakog puštanja u pogon	Prema potrebi	Svake sedmice	Nakon 6 mjeseca
Provjeriti nož blanje u vezi besprijekornog stanja	Kontrola	✓			
	Zamijena		✓		✓
Provjera funkcionalnosti sigurnosnih uređenja	Kontrola	✓			
	Zamijena		✓		
Čišćenje mašine od prašine / ivera	Očistiti	✓			
Provjera pogonskih remena u vezi napona & stanja / habanja	Kontrola		✓		
	Zamijena				
Nauljati / podmazati sve pokretne spojne dijelove				✓	✓

Original – EG-Konformitätserklärung

Hiermit erklären wir, dass die nachfolgend bezeichneten Geräte aufgrund ihrer Konzipierung und Bauart sowie in den von uns in Verkehr gebrachten Ausführungen den einschlägigen, grundlegenden Sicherheits- und Gesundheitsanforderungen der EG-Richtlinien entsprechen.

Bei einer nicht mit uns abgestimmten Änderung der Geräte verliert diese Erklärung Ihre Gültigkeit.

Translation of the EC-Declaration of Conformity

We, hereby declare the conception and construction of the below mentioned appliances correspond - at the type of construction being launched - to appropriate basic safety and hygienic requirements of EC Directives.

In case of any change to the appliance not discussed with us the Declaration expires.

Traduction de la déclaration de conformité CE

Nous déclarons par la présente que les appareils indiqués répondent du point de vue de leur conception, construction ainsi que de leur réalisation mise sur le marché, aux exigences fondamentales correspondantes des directives de la CE en matière de sécurité et d'hygiène. Cette déclaration perd sa validité après une modification de l'appareil sans notre approbation préalable.

Traduzione della dichiarazione di conformità CE

Dichiariamo con il presente noi, che la concezione e costruzione degli apparecchi elencati, nelle realizzazioni che stiamo introducendo alla vendita, sono conforme ai requisiti principali delle direttive CE sulla sicurezza ed igiene.

Nel caso della modifica dell'apparecchio da noi non autorizzata, la presente dichiarazione perde la propria validità.

Vertaling van de EG-Conformiteitverklaring

Hiermede verklaren wij, dat de genoemde machine, op grond van zijn ontwerp en bouwwijze, evenals de door ons in omloop gebrachte uitvoeringen, aan de desbetreffende fundamentele veiligheids- en gezondheidverordeningen van de EG-richtlijnen voldoen. Bij een niet met ons overeengekomen wijziging aan het apparaat verliest deze verklaring haar geldigheid.

Překlad prohlášení o shodě EU

Tímto prohlašujeme my, že koncepce a konstrukce uvedených přístrojů v provedeních, která uvádíme do oběhu, odpovídá příslušným základním požadavkům směrnice EU na bezpečnost a hygienu. V případě změny přístroje, která s námi nebyla konzultována, ztrácí toto prohlášení svou platnost.

Peklad vyhlásenie o zhode EÚ

Týmto vyhlasujeme my, že koncepcia a konštrukcia uvedených prístrojov vo vyhotoveniach, ktoré uvádzame do obehu, zodpovedá príslušným základným požiadavkám smernice EÚ na bezpečnosť a hygienu. V prípade zmeny prístroja, ktorá s nami nebola konzultovaná, stráca toto vyhlásenie svoju platnosť.

Fordítása azonossági nyilatkozat EU

Ezzel kijelentjük mi, hogy a lentiekben megjelölt gépipari termék, koncepciója és tervezése, az általunk forgalomba kerülő kivitelezésben, megfelel az EU illetékes biztonsági és higiéniai szabványzatok alapkövetelményeinek. A gépen, a velünk való konzultáció nélkül végzett változások esetén, a jelen nyilatkozat érvényességét veszti.

Prevod izjava o ustreznosti EU

S tem izjavljamo, da koncepcija in zgradba spodaj navedenih naprav v izvedbah, ki jih uvajamo na trg, odgovarja pristojnim osnovnim zahtevam smernic EU za varnost in higieno. V primeru spremembe naprave, o kateri se niste posvetovali z nami, ta izjava izgubi svojo veljavnost.

Prevođenje u Izjava o sukladnosti EU

Ovime izjavljujemo da koncepcija i konstrukcija navedenih strojeva u izvedbi u kojoj se isti puštaju u promet, udovoljavaju odgovarajućim osnovnim zahtjevima smjernica EU u području sigurnosti i higijene. Ova izjava prestaje važiti u slučaju promjene opreme izvršene bez naše suglasnosti.

Превод на Декларация за съответствие с ЕС

С това декларираме ние, че концепцията и конструкцията на посочените уреди в изпълнения, които пускаме в обръщение, отговарят на съответните изисквания на инструкциите на ЕС за безопасност и хигиена. В случай на изменение на уреда, което не е било консултирано с нас, тази декларация губи своята валидност.

Traducere a declarație de conformitate UE

Prin prezenta noi declarăm, că concepția și construcția utilajelor prezentate, în execuția în care sunt puse în circulație, sunt conforme cu exigențele de bază aferente directivelor UE privind securitatea și igiena. În cazul modificărilor pe utilaj care nu au fost consultate cu noi, prezenta declarație își pierde valabilitatea.

Prevođenje u Izjava o usklađenosti sa propisima EU

Ovim izjavljujemo da koncepcija i konstrukcija navedenih uređaja, a u izvedbi u kojoj se isti puštaju u promet, zadovoljavaju odgovarajuće osnovne zahteve iz direktiva EU u vezi sa sigurnošću i higijenom. Ova izjava prestaje da važi u slučaju promena na opremi izvršenih bez naše saglasnosti.

Tłumaczenie Deklaracji zgodności WE

Niniejszym oświadczamy, my że koncepcja i konstrukcja przedstawionych poniżej urządzeń w wersji, która jest wprowadzona do obiegu, odpowiada stosownym podstawowym wymogom dyrektyw UE dotyczących bezpieczeństwa i higieny. Niniejsza deklaracja przestaje obowiązywać w przypadku zmiany urządzenia, która nie została z nami skonsultowana.

AT uygunluk beyanı tercümesi

Beyan ederiz ki aşağıda belirtilen piyasaya sürdüğümüz modellerin tasarım ve yapıları itibarıyla güvenlik ve hijyen ile ilgili AB yönetmeliklerine uygun olduğunu beyan ederiz. Aletlerde bize danışılmadan yapılacak bir değişiklik durumunda işbu beyanname geçerliğini yitirir.

Abriht- und Dickenhobel

Surfacer and thicknesser | Răbot dégauchisseuse | Pialla a filo e spessore | Vlak- en vândikteschaaf | Srovnávačka a tloušťkovačka | Zrovnávačka a hrúbkovačka | Egyengető és vastagoló gyalu | Izravnalni in debelinski skobeljnik | Izravnáčka i debljinska blanja | Абрихт-урайхмус | Rindeaua la grosime și de îndreptat | Ravnačka i debljinska blanja

55098 / GADH 204

55056 / GADH 254 P

Einschlägige EG-Richtlinien

Appropriate EU Directives | Directives de la CE applicables | Direttive CE applicabili | Desbetreffende EG-Richtlijnen | Prohlášení o shodě EU | Vyhlásenie o zhode EÚ | Illetékes EU előírások | Uprabne smernice EU | Prilimjenjive smjernice EU | Съответни наредби на ЕС | Directivele UE aferente | Stosowne dyrektywy UE | Ilgili AB yönetmelikleri

 2006/95/EC 2004/108/EC 2009/105/EC 1907/2006/EC 2011/65/EC ROHS 2009/142/EC 89/686/EEC (PPE) 1935/2004/EC 2006/42/EC Annex IV

Notified Body: No:0123 Name: TÜV SÜD Product service GmbH
Address: Ridlerstraße 65
80339 München

Type Ex. Cert.-No.: M6A 12 03 40579 074

 97/68/EC

Emission No.:

 2000/14/EC_2005/88/EC**Konformitätsbewertungsverfahren**

Method of compliance assessment | Mode d'examen de la conformité | Modo di valutazione della conformità | Conformiteitsbeoordelingsprocedure | Způsob posouzení shody | Spôsob posúdenia zhody | Az azonosság megítélésének a módja | Način presoje istovetnosti | Način ocjenjivanja sukladnosti | Начин на обсъждане на съответствие | Modul de evaluare a conformității | Način ocjenjivanja usklađenosti | Uygunluk deęerlendirme usulü | Metoda oceny zgodności **Annex V**

Wolpertshausen, 2014-09-12

Helmut Arnold

Geschäftsführer | Managing Director | Gérant | Amministratore delegato | Bedrijfsleider | Jednatel | Konateľ | Ügyvezető igazgató | Direktro | Direktor | Управител | Administrator | Direktor | Sirket temsilcisi | Durektor

Güde GmbH & Co. KG, Birkichstraße 6, 74549 Wolpertshausen, Germany

Joachim Bürkle

GÜDE GmbH & Co. KG, Birkichstraße 6, 74549 Wolpertshausen, Germany

Bevollmächtigt die technischen Unterlagen zusammenzustellen.

Authorized to compile the technical file | Autorisé à compiler la documentation technique. | Autorizzato alla preparazione della documentazione tecnica | Gemachtigd voor samenstelling van de technische documenten | Zplnomocnen k sestavování technických podkladů. | Splnomocnený zostaviť technické podklady. | Műszaki dokumentáció összeállításra felhatalmazva | Pooblaščen za izdelavo spisov tehnične dokumentacije. | Ovlašten za formiranje tehničke dokumentacije. | Упълномощен за съставяне на техническата документация | Imputernicit să elaboreze documentația tehnică. | Ovlašten za formiranje tehničke dokumentacije. | Teknik evrakları hazırlamakla görevlendirilmiştir. | Upelnomocniony do zestawienia danych technicznych

Angewandte harmonisierte Normen

Harmonised standards used | Normes harmonisées applicables | Applicate norme armonizzate | Gebruikte harmoniserende normen | Použité harmonizované normy | Uporabljeni usklajeni standardi | Használt harmonizált normák | Prilimjenjeni harmonizirani standardi | Prilimjenjeni harmonizirani standardi | Използвани хармонизирани норми | Norme armonizate folosite | Wykorzystane zharmonizowane normy | Kullanılan uyum normları

EN 61029-1/A11:2010

EN 61029-2-3:2011

ZEK 01.4-08/11.11

EN 55014-1/A1:2009

EN 55014-2/A2:2008

EN 61000-3-2/A2:2009

EN 61000-3-11:2000

Garantierter Schalleistungspegel

Guaranteed sound power level | Niveau de puissance acoustique garanti | Livello di potenza sonora garantito | Gegarandeerd geluidsdrukniveau | Zaručena hladina akustického výkonu | Garantovaná hladina akustického výkonu | Garantált akusztikus teljesítményszint | Zajamčena ravan akustične zmogljivosti | Garantirana razina akustičke snage | Гарантирано ниво на звукова мощност | Nivelul garantat al puterii sunetului | Garantovani nivo akustične snage | Garanti edilen gürlütlü emisyonu seviyesi | Gwarantowany poziom mocy akustycznej

 L_{WA} dB (A)**Gemessener Schalleistungspegel**

Measured sound power level | Niveau de puissance acoustique mesuré | Livello di potenza sonora misurato | Gemeten geluidsdrukniveau | Naměřená hladina akustického výkonu | Nameraná hladina akustického výkonu | Mért akusztikus teljesítményszint | Zajamčena ravan akustične zmogljivosti | Izmjerena razina akustičke snage | Измерено ниво на звукова мощност | Nivel măsurat al puterii sunetului | Izmereni nivo akustične snage | Őčilen gürlütlü emisyonu seviyesi | Zmierzony poziom mocy akustycznej

 L_{WA} dB (A)

GÜDE GmbH & Co. KG
Birkichstrasse 6
74549 Wolpertshausen
Deutschland
Tel.: +49-(0)7904/700-0
Fax.: +49-(0)7904/700-250
eMail: info@guede.com



0706-03

